



 Il convient de lire attentivement ce manuel avant la première utilisation du véhicule.

**MANUEL DU PROPRIÉTAIRE**

**FJR**

**FJR1300AS**

**1MD-28199-F1**

**⚠ Il convient de lire attentivement ce manuel avant la première utilisation du véhicule. Le manuel doit être remis avec le véhicule en cas de vente de ce dernier.**



YAMAHA MOTOR ELECTRONICS CO., LTD.  
1450-6, Mori, Mori-machi, Shuchi-gun, Shizuoka-ken, 437-0292 Japan

## DECLARATION of CONFORMITY

We

Company: YAMAHA MOTOR ELECTRONICS CO., LTD.  
Address: 1450-6, Mori, Mori-Machi, Shuchi-gun, Shizuoka-Ken, 437-0292 Japan

Hereby declare that the product:

Kind of equipment: IMMOBILIZER  
Type-designation: SSL-00

is in compliance with following norm(s) or documents:

R&TTE Directive(1999/5/EC)  
EN300 330-2 v1.3.1(2006-01), EN300 330-2 v1.5.1(2010-02)  
EN60950-1:2006/A11:2009  
Two or Three-Wheel Motor Vehicles Directive(97/24/EC: Chapter 8, EMC)

Place of issue: Shizuoka, Japan

Date of issue: 1 Aug. 2002

### Revision record

No.	Contents	Date
1	To change contact person and integrate type-designation.	9 Jun. 2005
2	Version up the norm of EN60950 to EN60950-1	27 Feb. 2006
3	To change company name	1 Mar. 2007
4	version up of the following norm: • EN300 330-2 v1.1.1 to EN300 330-2 v1.3.1 and EN300 330-2 v1.5.1 • EN60950-1:2001 to EN60950-1:2006/A11:2009	8 Jul. 2010

General manager of quality assurance div.

July 8th 2010



YAMAHA MOTOR ELECTRONICS CO., LTD.  
1450-6, Mori, Mori-machi, Shuchi-gun, Shizuoka-ken, 437-0292 Japan

## DÉCLARATION DE CONFORMITÉ

Nous, la

Société : YAMAHA MOTOR ELECTRONICS CO., LTD.  
Adresse : 1450-6, Mori, Mori-machi, Shuchi-gun, Shizuoka-ken, 437-0292 Japon

Déclarons par la présente, que le produit :

Type d'appareil : IMMOBILISATEUR  
Type/désignation : SSL-00

est conforme aux normes ou documents suivants :

Directive R&TTE (1999/5/CE)  
EN300 330-2 v1.3.1(2006-01), EN300 330-2 v1.5.1(2010-02)  
EN60950-1:2006/A11:2009  
Directive concernant les véhicules motorisés à deux ou trois roues (97/24/CE : Chapitre 8, EMC)

Ville : Shizuoka, Japon

Date : 1 août 2002

### Révision

N°	Contenu	Date
1	Modification de la personne à contacter et ajout de la désignation du type	9 juin 2005
2	Passage de la norme EN60950 à la norme EN60950-1	27 fév. 2006
3	Modification du nom de la société	1er mars 2007
4	version mise à jour de la norme suivante : • EN300 330-2 v1.1.1 à EN300 330-2 v1.3.1 et EN300 330-2 v1.5.1 • EN60950-1:2001 à EN60950-1:2006/A11:2009	8 Jul. 2010

Directeur Général de la division Assurance Qualité

July 8th 2010



Bienvenue dans l'univers des deux roues de Yamaha !

Le modèle FJR1300AS est le fruit de la grande expérience de Yamaha dans l'application des technologies de pointe à la conception et à la fabrication de produits de qualité supérieure, et qui a valu à Yamaha sa réputation dans ce domaine.

Afin de tirer le meilleur parti de toutes les possibilités de la FJR1300AS, lire attentivement ce manuel. Le Manuel du propriétaire contient non seulement les instructions relatives à l'utilisation, aux contrôles et à l'entretien de cette moto, mais aussi d'importantes consignes de sécurité destinées à protéger le pilote et les tiers des accidents.

Ce manuel offre en outre de nombreux conseils qui, s'ils sont bien suivis, permettront de conserver la moto en parfait état de marche. Si la moindre question se pose, il ne faut pas hésiter à consulter un concessionnaire Yamaha.

L'équipe Yamaha espère que ce véhicule procurera à son utilisateur un plaisir de conduite et une sécurité maximum kilomètre après kilomètre. Ne pas oublier toutefois que la sécurité doit rester la première priorité de tout bon motocycliste !

Yamaha est sans cesse à la recherche d'améliorations dans la conception et la qualité de ses produits. Par conséquent, bien que ce manuel contienne les informations les plus récentes disponibles au moment de l'impression, il peut ne pas refléter de petites modifications apportées ultérieurement à ce modèle. Au moindre doute concernant le fonctionnement ou l'entretien du véhicule, ne pas hésiter à consulter un concessionnaire Yamaha.

## **AVERTISSEMENT**



**Lire attentivement ce manuel dans son intégralité avant d'utiliser la moto.**

---

# INFORMATIONS IMPORTANTES CONCERNANT LE MANUEL

FAU10134

Les informations particulièrement importantes sont repérées par les notations suivantes :

	<b>Il s'agit du symbole avertissant d'un danger. Il avertit de dangers de dommages personnels potentiels. Observer scrupuleusement les messages relatifs à la sécurité figurant à la suite de ce symbole afin d'éviter les dangers de blessures ou de mort.</b>
 <b>AVERTISSEMENT</b>	<b>Un AVERTISSEMENT signale un danger qui, s'il n'est pas évité, peut provoquer la mort ou des blessures graves.</b>
<b>ATTENTION</b>	<b>Un ATTENTION indique les précautions particulières à prendre pour éviter d'endommager le véhicule ou d'autres biens.</b>
<b>N.B.</b>	<b>Un N.B. fournit les renseignements nécessaires à la clarification et la simplification des divers travaux.</b>

\* Le produit et les caractéristiques peuvent être modifiés sans préavis.

# **INFORMATIONS IMPORTANTES CONCERNANT LE MANUEL**

---

FAU10201

**FJR1300AS  
MANUEL DU PROPRIÉTAIRE  
©2014 par Yamaha Motor Co., Ltd.  
1<sup>re</sup> édition, mai 2014  
Tous droits réservés.  
Toute réimpression ou utilisation  
non autorisée sans la permission écrite  
de la Yamaha Motor Co., Ltd.  
est formellement interdite.  
Imprimé au Japon**

# TABLE DES MATIÈRES

<b>CONSIGNES DE SÉCURITÉ</b> .....	1-1	Pots catalytiques.....	3-35	<b>ENTRETIENS ET RÉGLAGES</b>	
<b>DESCRIPTION</b> .....	2-1	Selles.....	3-35	<b>PÉRIODIQUES</b> .....	6-1
Vue gauche.....	2-1	Réglage de la hauteur de la selle		Trousse de réparation.....	6-2
Vue droite .....	2-2	du pilote.....	3-37	Entretiens périodiques du système	
Commandes et instruments .....	2-3	Compartment de rangement.....	3-39	de contrôle des gaz	
<b>COMMANDES ET</b>		Boîte à accessoires.....	3-39	d'échappement .....	6-3
<b>INSTRUMENTS</b> .....	3-1	Réglage du faisceau des phares...3-40		Entretiens périodiques et	
Immobilisateur antivol .....	3-1	Position du guidon .....	3-40	fréquences de graissage.....	6-5
Contacteur à clé/antivol .....	3-2	Ouverture et fermeture des		Dépose et repose des caches.....	6-9
Voyants et témoins d'alerte.....	3-4	aérations de carénage .....	3-41	Contrôle des bougies .....	6-11
Régulateur de vitesse .....	3-7	Rétroviseurs .....	3-42	Huile moteur et cartouche du	
Bloc de compteurs		Réglage des suspensions avant et		filtre à huile.....	6-12
multifonctions.....	3-10	arrière.....	3-42	Huile de couple conique arrière....	6-15
Mode de conduite D-mode .....	3-24	Béquille latérale.....	3-47	Liquide de refroidissement .....	6-17
Contacteurs à la poignée .....	3-25	Coupe-circuit d'allumage.....	3-47	Élément du filtre à air.....	6-18
Système YCC-S .....	3-27	Prise pour accessoires à courant		Contrôle du régime de ralenti du	
Sélecteur au pied.....	3-28	continu .....	3-49	moteur .....	6-18
Sélecteur au guidon .....	3-28	<b>POUR LA SÉCURITÉ –</b>		Contrôle de la garde de la	
Levier de frein .....	3-29	<b>CONTRÔLES AVANT</b>		poignée des gaz.....	6-19
Pédale de frein.....	3-29	<b>UTILISATION</b> .....	4-1	Jeu des soupapes .....	6-19
Système d'antiblocage des roues		<b>UTILISATION ET CONSEILS</b>		Pneus.....	6-19
(ABS) .....	3-29	<b>IMPORTANTES CONCERNANT LE</b>		Roues coulées .....	6-22
Système de régulation		<b>PILOTAGE</b> .....	5-1	Embrayage YCC-S .....	6-22
antipatinage .....	3-31	Mise en marche du moteur .....	5-1	Contrôle de la garde du levier de	
Bouchon du réservoir de		Passage des vitesses.....	5-3	frein .....	6-23
carburant.....	3-32	Comment réduire sa		Contacteurs de feu stop .....	6-23
Carburant .....	3-33	consommation de carburant .....	5-4	Contrôle des plaquettes de frein	
Durite de mise à l'air/de trop-plein		Rodage du moteur .....	5-4	avant et arrière .....	6-23
du réservoir de carburant.....	3-34	Stationnement.....	5-5	Contrôle du niveau du liquide de	
				frein et de l'embrayage	
				YCC-S .....	6-24

# TABLE DES MATIÈRES

Changement du liquide de frein et d'embrayage YCC-S.....	6-26	Remplacement de l'ampoule d'éclairage de la plaque d'immatriculation.....	6-35
Contrôle et lubrification des câbles.....	6-26	Diagnostic de pannes.....	6-36
Contrôle et lubrification de la poignée et du câble des gaz.....	6-26	Schémas de diagnostic de pannes.....	6-37
Contrôle et lubrification de la pédale de frein et du sélecteur.....	6-27	<b>SOIN ET REMISAGE DE LA MOTO</b> .....	7-1
Contrôle et lubrification du levier de frein.....	6-27	Remarque concernant les pièces de couleur mate.....	7-1
Contrôle et lubrification des béquilles centrale et latérale.....	6-28	Soin.....	7-1
Lubrification de la suspension arrière.....	6-28	Remisage.....	7-4
Lubrification des pivots du bras oscillant.....	6-29	<b>CARACTÉRISTIQUES</b> .....	8-1
Contrôle de la fourche.....	6-29	<b>RENSEIGNEMENTS COMPLÉMENTAIRES</b> .....	9-1
Contrôle de la direction.....	6-30	Numéros d'identification.....	9-1
Contrôle des roulements de roue.....	6-30	<b>INDEX</b> .....	10-1
Batterie.....	6-30		
Remplacement des fusibles.....	6-32		
Ampoule de phare.....	6-33		
Veilleuse.....	6-34		
Clignotant avant.....	6-34		
Remplacement d'une ampoule de clignotant arrière ou de feu arrière/stop.....	6-34		

## Être un propriétaire responsable

L'utilisation adéquate et en toute sécurité de la moto incombe à son propriétaire.

Les motos sont des véhicules monovoies. Leur sécurité dépend de techniques de conduite adéquates et des capacités du conducteur. Tout conducteur doit prendre connaissance des exigences suivantes avant de démarrer.

Le pilote doit :

- S'informer correctement auprès d'une source compétente sur tous les aspects de l'utilisation d'une moto.
- Observer les avertissements et procéder aux entretiens préconisés dans ce Manuel du propriétaire.
- Suivre des cours afin d'apprendre à maîtriser les techniques de conduite sûres et correctes.
- Faire réviser le véhicule par un mécanicien compétent aux intervalles indiqués dans ce Manuel du propriétaire ou lorsque l'état de la mécanique l'exige.
- Ne jamais conduire une moto avant d'avoir maîtrisé les techniques nécessaires. Il est recommandé de suivre des cours de pilotage. Les débutants doivent être formés par un moniteur

certifié. Contacter un concessionnaire moto agréé pour vous informer des cours de pilotage les plus proches de chez vous.

## Conduite en toute sécurité

Effectuer les contrôles avant utilisation à chaque départ afin de s'assurer que le véhicule peut être conduit en toute sécurité. L'omission du contrôle ou de l'entretien corrects du véhicule augmente les risques d'accident ou d'endommagement. Se reporter à la liste des contrôles avant utilisation à la page 4-1.

- Cette moto est conçue pour le transport du pilote et d'un passager.
- La plupart des accidents de circulation entre voitures et motos sont dus au fait que les automobilistes ne voient pas les motos. De nombreux accidents sont causés par un automobiliste n'ayant pas vu la moto. Se faire bien voir semble donc permettre de réduire les risques de ce genre d'accident.

### Dès lors :

- Porter une combinaison de couleur vive.

- Être particulièrement prudent à l'approche des carrefours, car c'est aux carrefours que la plupart des accidents de deux-roues se produisent.
- Rouler dans le champ de visibilité des automobilistes. Éviter de rouler dans leur angle mort.
- Ne jamais entretenir une moto sans connaissances préalables. Contacter un concessionnaire moto agréé pour vous informer de la procédure d'entretien de base d'une moto. Certains entretiens ne peuvent être effectués que par du personnel qualifié.
- De nombreux accidents sont dus au manque d'expérience du pilote. Ce sont, en effet, les motocyclistes qui n'ont pas un permis pour véhicules à deux roues valide qui ont le plus d'accidents.
- Ne pas rouler avant d'avoir acquis un permis de conduire et ne prêter sa moto qu'à des pilotes expérimentés.
- Connaître ses limites et ne pas se surestimer. Afin d'éviter un accident, se limiter à des manœuvres que l'on peut effectuer en toute confiance.





- S'exercer à des endroits où il n'y a pas de trafic tant que l'on ne s'est pas complètement familiarisé avec la moto et ses commandes.
- De nombreux accidents sont provoqués par des erreurs de conduite du pilote de moto. Une erreur typique consiste à prendre un virage trop large en raison d'une vitesse excessive ou un virage trop court (véhicule pas assez incliné pour la vitesse).
- Toujours respecter les limites de vitesse et ne jamais rouler plus vite que ne le permet l'état de la route et le trafic.
- Toujours signaler clairement son intention de tourner ou de changer de bande de circulation. Rouler dans le champ de visibilité des automobilistes.
- La posture du pilote et celle du passager est importante pour le contrôle correct du véhicule.
- Le pilote doit garder les deux mains sur le guidon et les deux pieds sur les repose-pieds afin de conserver le contrôle de la moto.
- Le passager doit toujours se tenir des deux mains, soit au pilote, soit à la poignée du passager ou à la poignée de manutention, si le mo-

dèle en est pourvu, et garder les deux pieds sur les repose-pieds du passager. Ne jamais prendre en charge un passager qui ne puisse placer fermement ses deux pieds sur les repose-pieds.

- Ne jamais conduire après avoir absorbé de l'alcool, certains médicaments ou des drogues.
- Cette moto a été conçue pour être utilisée sur route uniquement. Ce n'est pas un véhicule tout-terrain.

## Équipement

La plupart des accidents mortels en moto résultent de blessures à la tête. Le port du casque est le seul moyen d'éviter ou de limiter les blessures à la tête.

- Toujours porter un casque homologué.
- Porter une visière ou des lunettes de protection. Si les yeux ne sont pas protégés, le vent risque de troubler la vue et de retarder la détection des obstacles.
- Porter des bottes, une veste, un pantalon et des gants solides pour se protéger des éraflures en cas de chute.
- Ne jamais porter des vêtements lâches, car ceux-ci pourraient s'accrocher aux leviers de commande,

aux repose-pieds ou même aux roues, ce qui risque d'être la cause d'un accident.

- Toujours porter des vêtements de protection qui couvrent les jambes, les chevilles et les pieds. Le moteur et le système d'échappement sont brûlants pendant ou après la conduite, et peuvent, dès lors, provoquer des brûlures.
- Les consignes ci-dessus s'adressent également au passager.

## Éviter un empoisonnement au monoxyde de carbone

Tous les gaz d'échappement de moteur contiennent du monoxyde de carbone, un gaz mortel. L'inhalation de monoxyde de carbone peut provoquer céphalées, étourdissements, somnolence, nausées, confusion mentale, et finalement la mort.

Le monoxyde de carbone est un gaz incolore, inodore et insipide qui peut être présent même lorsque l'on ne sent ou ne voit aucun gaz d'échappement. Des niveaux mortels de monoxyde de carbone peuvent s'accumuler rapidement et peuvent suffoquer rapidement une victime et l'empêcher de se sauver. De plus, des niveaux mortels de monoxyde de carbone peuvent persister pendant des heures, voire des jours

# CONSIGNES DE SÉCURITÉ

1

dans des endroits peu ou pas ventilés. Si l'on ressent tout symptôme d'empoisonnement au monoxyde de carbone, il convient de quitter immédiatement l'endroit, de prendre l'air et de CONSULTER UN MÉDECIN.

- Ne pas faire tourner un moteur à l'intérieur d'un bâtiment. Même si l'on tente de faire évacuer les gaz d'échappement à l'aide de ventilateurs ou en ouvrant portes et fenêtres, le monoxyde de carbone peut atteindre rapidement des concentrations dangereuses.
- Ne pas faire tourner un moteur dans un endroit mal ventilé ou des endroits partiellement clos, comme les granges, garages ou abris d'auto.
- Ne pas faire tourner un moteur à un endroit à l'air libre d'où les gaz d'échappement pourraient être aspirés dans un bâtiment par des ouvertures comme portes ou fenêtres.

## Charge

L'ajout d'accessoires ou de bagages peut réduire la stabilité et la maniabilité de la moto si la répartition du poids est modifiée. Afin d'éviter tout risque d'accident, monter accessoires et bagages avec beaucoup de soin. Redoubler de prudence lors de la conduite d'une moto chargée d'acces-

soires ou de bagages. Voici quelques directives à suivre concernant les accessoires et le chargement de cette moto : S'assurer que le poids total du pilote, du passager, des bagages et des accessoires ne dépasse pas la charge maximum. **La conduite d'un véhicule surchargé peut être la cause d'un accident.**

### Charge maximale:

208 kg (459 lb)

Même lorsque cette limite de poids n'est pas dépassée, garder les points suivants à l'esprit :

- Les bagages et les accessoires doivent être fixés aussi bas et près de la moto que possible. Attacher soigneusement les bagages les plus lourds près du centre de la moto et répartir le poids également de chaque côté afin de ne pas la déséquilibrer.
- Un déplacement soudain du chargement peut créer un déséquilibre. S'assurer que les accessoires et les bagages sont correctement attachés

avant de prendre la route. Contrôler fréquemment les fixations des accessoires et des bagages.

- Régler correctement la suspension (pour les modèles à suspension réglable) en fonction de la charge et contrôler l'état et la pression de gonflage des pneus.
- Ne jamais placer des objets lourds ou volumineux sur le guidon, la fourche ou le garde-boue avant. Ces objets (ex. : sac de couchage, sac à dos ou tente) peuvent déstabiliser la direction et rendre le maniement plus difficile.
- **Ce véhicule n'est pas conçu pour tirer une remorque ni pour être accouplé à un side-car.**

## Accessoires Yamaha d'origine

Le choix d'accessoires pour son véhicule est une décision importante. Des accessoires Yamaha d'origine, disponibles uniquement chez les concessionnaires Yamaha, ont été conçus, testés et approuvés par Yamaha pour l'utilisation sur ce véhicule.

De nombreuses entreprises n'ayant aucun lien avec Yamaha produisent des pièces et accessoires, ou mettent à disposition d'autres modifications pour les véhicules



Yamaha. Yamaha n'est pas en mesure de tester les produits disponibles sur le marché secondaire. Yamaha ne peut dès lors ni approuver ni recommander l'utilisation d'accessoires vendus par des tiers ou les modifications autres que celles recommandées spécialement par Yamaha, même si ces pièces sont vendues ou montées par un concessionnaire Yamaha.

### **Pièces de rechange, accessoires et modifications issus du marché secondaire**

Bien que des produits du marché secondaire puissent sembler être de concept et de qualité identiques aux accessoires Yamaha, il faut être conscient que certains de ces accessoires ou certaines de ces modifications ne sont pas appropriés en raison du danger potentiel qu'ils représentent pour soi-même et pour autrui. La mise en place de produits issus du marché secondaire ou l'exécution d'une autre modification du véhicule venant altérer le concept ou les caractéristiques du véhicule peut soumettre les occupants du véhicule ou des tiers à des risques accrus de blessures ou de mort. Le propriétaire est responsable des dommages découlant d'une modification du véhicule.

Respecter les conseils suivants lors du montage d'accessoires, ainsi que ceux donnés à la section "Charge".

- Ne jamais monter d'accessoires ou transporter de bagages qui pourraient nuire au bon fonctionnement de la moto. Examiner soigneusement les accessoires avant de les monter pour s'assurer qu'ils ne réduisent en rien la garde au sol, l'angle d'inclinaison dans les virages, le débattement limite de la suspension, la course de la direction ou le fonctionnement des commandes. Vérifier aussi qu'ils ne cachent pas les feux et catadioptrés.
- Les accessoires montés sur le guidon ou autour de la fourche peuvent créer des déséquilibres dus à une mauvaise distribution du poids ou à des changements d'ordre aérodynamique. Si des accessoires sont montés sur le guidon ou autour de la fourche, ils doivent être aussi légers et compacts que possible.
- Des accessoires volumineux risquent de gravement réduire la stabilité de la moto en raison d'effets aérodynamiques. Le vent peut avoir tendance à soulever la moto et le vent latéral peut la rendre ins-

table. De tels accessoires peuvent également rendre le véhicule instable lors du croisement ou du dépassement de camions.

- Certains accessoires peuvent forcer le pilote à modifier sa position de conduite. Une position de conduite incorrecte réduit la liberté de mouvement du pilote et peut limiter son contrôle du véhicule. De tels accessoires sont donc déconseillés.
- La prudence est de rigueur lors de l'installation de tout accessoire électrique supplémentaire. Si les accessoires excèdent la capacité de l'installation électrique de la moto, une défaillance pourrait se produire, ce qui risque de provoquer des problèmes d'éclairage et une perte de puissance du moteur.

### **Pneus et jantes issus du marché secondaire**

Les pneus et les jantes livrés avec la moto sont conçus pour les capacités de performance du véhicule et sont conçus de sorte à offrir la meilleure combinaison de maniabilité, de freinage et de confort. D'autres pneus, jantes, tailles et combinaisons peuvent ne pas être adéquats. Se reporter

# CONSIGNES DE SÉCURITÉ

---

1

à la page 6-19 pour les caractéristiques des pneus et pour plus d'informations sur leur remplacement.

## **Transport de la moto**

Bien veiller à suivre les instructions suivantes avant de transporter la moto dans un autre véhicule.

- Retirer tous les éléments lâches de la moto.
- S'assurer que le robinet de carburant (le cas échéant) est à la position "OFF" et qu'il n'y a pas de fuites de carburant.
- Dans la remorque ou la caisse de chargement, diriger la roue avant droit devant et la caler dans un rail avec corne d'arrimage.
- Engager une vitesse (pour les modèles munis d'une boîte de vitesses à commande manuelle).
- Arrimer la moto à l'aide de sangles d'arrimage ou de sangles adéquates fixées à des éléments solides de la moto, tels que le cadre ou la bride de fourche (et non, par exemple, le guidon, qui comporte des éléments en caoutchouc, ou les clignotants, ou toute pièce pouvant se briser). Choisir judicieusement l'emplacement des

sangles de sorte qu'elles ne frottent pas contre des surfaces peintes lors du transport.

- Les sangles doivent, dans la mesure du possible, quelque peu compresser la suspension afin de limiter le rebond lors du transport.

## Vue gauche

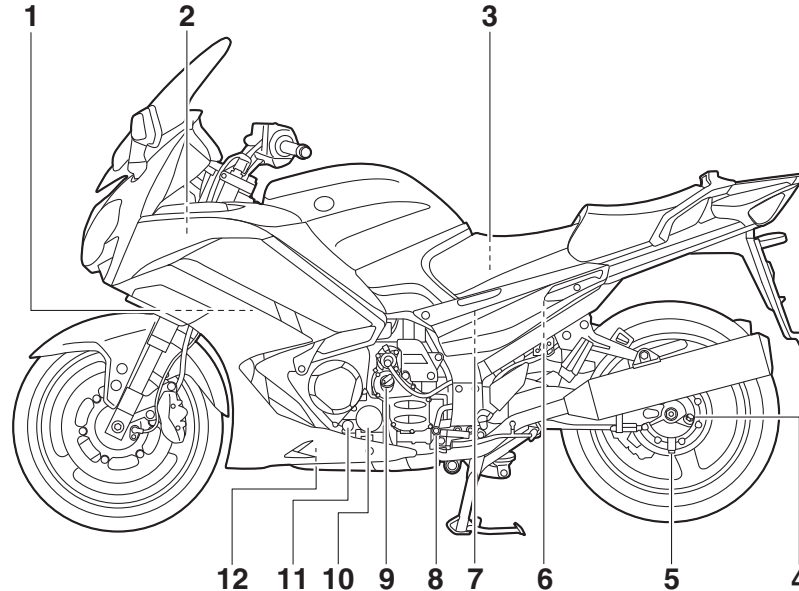

1. Vase d'expansion (page 6-17)
2. Boîte d'accessoires (page 3-39)
3. Trousse de réparation (page 6-2)
4. Bouchon de remplissage d'huile de couple conique arrière (page 6-15)
5. Vis de vidange d'huile de couple conique arrière (page 6-15)
6. Réservoir du liquide d'embrayage YCC-S (page 6-24)
7. Élément du filtre à air (page 6-18)
8. Sélecteur (page 3-28)
9. Bouchon de remplissage de l'huile moteur (page 6-12)
10. Cartouche de filtre à huile moteur (page 6-12)
11. Hublot de contrôle du niveau d'huile moteur (page 6-12)
12. Vis de vidange d'huile moteur (page 6-12)

# DESCRIPTION

FAU10421

## Vue droite

2

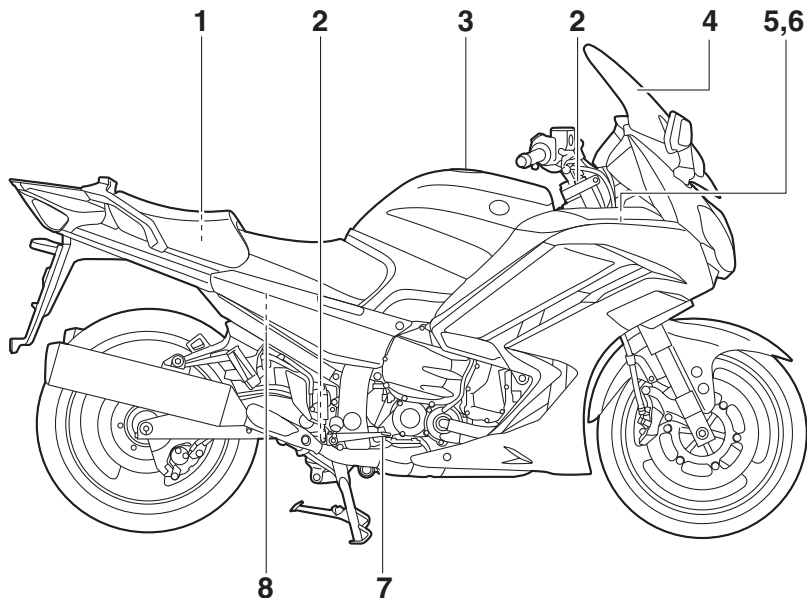

1. Compartiment de rangement (page 3-39)
2. Système de suspension réglable électroniquement (page 3-42)
3. Bouchon du réservoir de carburant (page 3-32)
4. Pare-brise (page 3-13)
5. Fusibles (page 6-32)
6. Batterie (page 6-30)
7. Pédale de frein (page 3-29)
8. Réservoir du liquide de frein arrière (page 6-24)

## Commandes et instruments

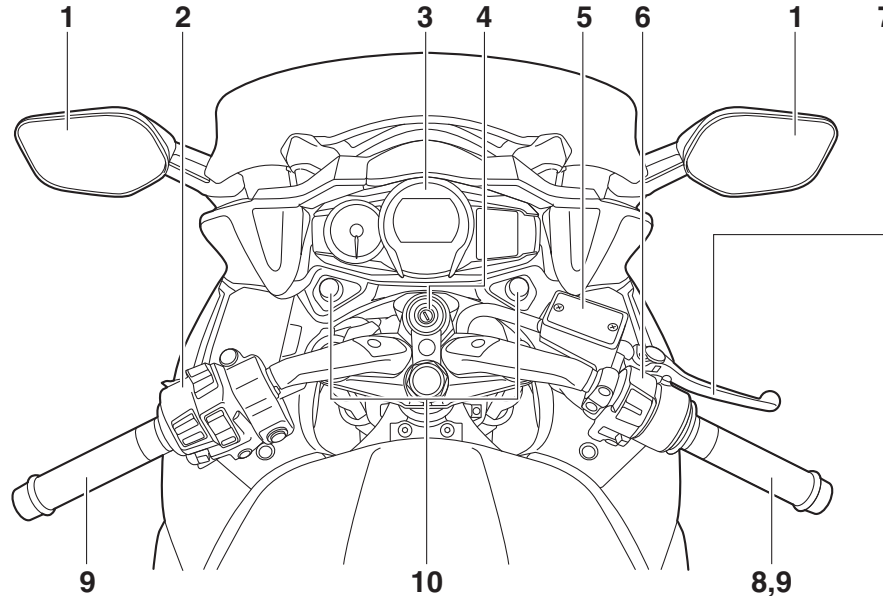

1. Rétroviseur (page 3-42)

2. Combiné de contacteurs gauche (page 3-25)

3. Bloc de compteurs multifonctions (page 3-10)

4. Contacteur à clé/antivol (page 3-2)

5. Réservoir du liquide de frein avant (page 6-24)

6. Combiné de contacteurs droit (page 3-25)

7. Levier de frein (page 3-29)

8. Poignée des gaz (page 6-19)

9. Poignées chauffantes (page 3-13)

10. Bouton de réglage de faisceau de phare (page 3-40)

## Immobilisateur antivol

FAU10978

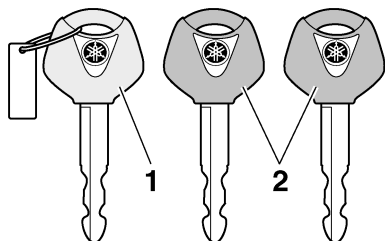

1. Clé d'enregistrement de codes (anneau rouge)
2. Clés de contact conventionnelles (anneau noir)

Ce véhicule est équipé d'un immobilisateur, dispositif de dissuasion de vol intégré, protégeant le véhicule grâce au principe de l'enregistrement de codes dans les clés de contact. Le système est constitué des éléments suivants :

- une clé d'enregistrement de codes (anneau en plastique rouge)
- deux clés de contact conventionnelles (anneau en plastique noir), dont le code peut être remplacé
- un transpondeur (dans la clé d'enregistrement de codes)
- un immobilisateur

- un bloc de commande électronique (ECU)
- un témoin de l'immobilisateur antivol (Voir page 3-7.)

La clé à anneau rouge permet d'enregistrer les codes dans chacune des clés conventionnelles. L'enregistrement d'un code étant un procédé délicat, il faut le confier à un concessionnaire Yamaha, en se présentant chez lui avec le véhicule ainsi que les trois clés. Ne pas se servir de la clé à anneau rouge pour conduire le véhicule. Celle-ci ne doit servir que pour l'enregistrement des codes. Toujours se servir d'une clé à anneau noir pour conduire le véhicule.

FCA11822

### ATTENTION

- **NE PAS PERDRE LA CLÉ D'ENREGISTREMENT DE CODE. EN CAS DE PERTE, CONTACTER IMMÉDIATEMENT SON CONCESSIONNAIRE. Sans cette clé, tout réenregistrement de code est impossible. Le moteur se mettra en marche avec les clés conventionnelles, mais il faudra remplacer tout le système de l'immobilisateur antivol si l'enregistrement d'un nouveau code s'avère nécessaire (p. ex., fabrication d'un double supplémentaire ou perte de toutes les clés**

conventionnelles). Il est dès lors hautement recommandé d'utiliser une des clés conventionnelles pour la conduite et de conserver la clé d'enregistrement de codes dans un lieu sûr.

- Ne plonger aucune des clés dans du liquide.
- N'exposer aucune clé à des températures excessivement élevées.
- Ne placer aucune clé à proximité de sources magnétiques (comme par exemple à proximité de haut-parleurs).
- Ne pas placer d'objet transmettant des signaux électriques à proximité d'une des clés.
- Ne pas déposer d'objet lourd sur aucune des clés.
- Ne rectifier aucune des clés ni modifier leur forme.
- Ne pas retirer l'anneau en plastique des clés.
- Ne pas attacher plus d'une clé d'un système d'immobilisateur antivol au même trousseau de clés.
- Éloigner les clés de contact du véhicule ainsi que toute clé d'autres immobilisateurs antivols de la clé d'enregistrement de codes.



- **Éloigner les clés d'autres immobilisateurs antivols du contacteur à clé, car celles-ci risquent de provoquer des interférences.**

## Contacteur à clé/antivol

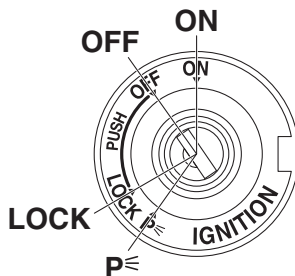

Le contacteur à clé/antivol commande les circuits d'allumage et d'éclairage et permet de bloquer la direction. Ses diverses positions sont décrites ci-après.

### N.B. \_\_\_\_\_

Veiller à se servir d'une clé conventionnelle à anneau noir pour conduire le véhicule. Afin de réduire au maximum le risque de perte de la clé d'enregistrement de codes (clé à anneau rouge), conserver celle-ci dans un endroit sûr et ne l'utiliser que pour l'enregistrement d'un nouveau code.

### ON (marche)

Tous les circuits électriques sont sous tension ; l'éclairage des instruments, les feux arrière, l'éclairage de la plaque d'im-

FAU10473

matriculation et les veilleuses s'allument, et le moteur peut être mis en marche. La clé ne peut être retirée.

### N.B. \_\_\_\_\_

Les phares s'allument automatiquement dès la mise en marche du moteur et restent allumés jusqu'à ce que la clé soit tournée sur "OFF".

### OFF (arrêt)

Tous les circuits électriques sont coupés. La clé peut être retirée.

### **AVERTISSEMENT**

**Ne jamais tourner la clé de contact à la position "OFF" ou "LOCK" tant que le véhicule est en mouvement. Les circuits électriques seraient coupés et cela pourrait entraîner la perte de contrôle du véhicule et être la cause d'un accident.**

### LOCK (antivol)

La direction est bloquée et tous les circuits électriques sont coupés. La clé peut être retirée.

FAU10662

FWA10062

FAU10693

FAU26812

# COMMANDES ET INSTRUMENTS

## Blocage de la direction

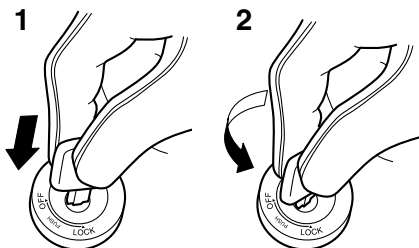

1. Appuyer.
2. Tourner.

1. Tourner le guidon à fond vers la gauche ou la droite.
2. Appuyer sur la clé à partir de la position "OFF", puis la tourner jusqu'à la position "LOCK" tout en la maintenant enfoncée.
3. Retirer la clé.

## Déblocage de la direction

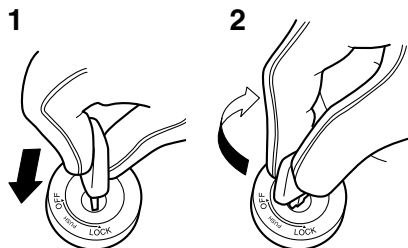

1. Appuyer.
2. Tourner.

Introduire la clé dans la serrure du contacteur à clé, appuyer sur la clé et la tourner sur "OFF" tout en la maintenant enfoncée.

### **p< (stationnement)**

La direction est bloquée ; les feux arrière, l'éclairage de la plaque d'immatriculation et les veilleuses sont allumés. Les feux de détresse et les clignotants peuvent être allumés, mais tous les autres circuits électriques sont coupés. La clé peut être retirée.

La direction doit être bloquée avant que la clé puisse être tournée à la position "p<".

FCA11021

### **ATTENTION**

Ne pas utiliser la position de stationnement trop longtemps, car la batterie pourrait se décharger.

## Voyants et témoins d'alerte

FAU49396

1 2 3 4 5 6 7 8 9 10 11

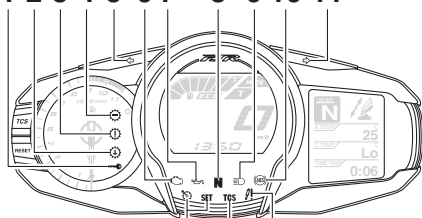

14 13 12

1. Témoin de l'immobilisateur antivol "🔑"
2. Témoin de fonction Mode d'arrêt "⚙️"
3. Témoin d'alerte du système YCC-S "⚙️"
4. Témoin de rétrogradage "⚙️"
5. Témoin des clignotants gauches "↶"
6. Témoin d'alerte de panne moteur "🔧"
7. Témoin d'alerte du niveau d'huile "🛢️"
8. Témoin du point mort "N"
9. Témoin de feu de route "☰"
10. Témoin du système antiblocage des freins (ABS) "⊖"
11. Témoin des clignotants droits "↷"
12. Témoin d'alerte du système de suspension réglable électroniquement "⚡"
13. Témoin/témoin d'avertissement du système de régulation antipatinage "TCS"
14. Témoins du régulateur de vitesse

### Témoin des clignotants "↶" et "↷"

FAU11031

Quand le contacteur des clignotants est poussé vers la gauche ou vers la droite, le témoin correspondant clignote.

### Témoin du point mort "N"

FAU11061

Ce témoin s'allume lorsque la boîte de vitesses est au point mort.

### Témoin de feu de route "☰"

FAU11081

Ce témoin s'allume lorsque la position feu de route du phare est sélectionnée.

### Témoin d'alerte du niveau d'huile "🛢️"

FAU11124

Ce témoin d'alerte s'allume lorsque le niveau d'huile moteur est bas.

Contrôler le bon fonctionnement du circuit électrique du témoin d'alerte en tournant la clé sur "ON". Le témoin d'alerte devrait s'allumer pendant quelques secondes, puis s'éteindre.

Si le témoin d'alerte ne s'allume pas lorsque la clé de contact est tournée sur "ON" ou s'il ne s'éteint pas par la suite, il convient de faire contrôler le circuit électrique par un concessionnaire Yamaha.

### N.B.

Dans une côte ou lors d'une accélération ou décélération brusques, le témoin d'alerte pourrait se mettre à trembloter, même si le niveau d'huile est correct. Ceci n'indique donc pas une panne.

### Témoins du régulateur de vitesse

FAU11381

Les explications au sujet de ces témoins figurent à la page 3-7.

### Témoin d'alerte de panne moteur "🔧"

FAU11535

Ce témoin d'alerte s'allume ou clignote lorsqu'un problème est détecté dans le circuit électrique contrôlant le moteur. Dans ce cas, il convient de faire vérifier le système embarqué de diagnostic de pannes par un concessionnaire Yamaha. (Les explications au sujet du système embarqué de diagnostic de pannes se trouvent à la page 3-23.)

Contrôler le bon fonctionnement du circuit électrique du témoin d'alerte en tournant la clé sur "ON". Le témoin d'alerte devrait s'allumer pendant quelques secondes, puis s'éteindre.

# COMMANDES ET INSTRUMENTS

Si le témoin d'alerte ne s'allume pas lorsque la clé de contact est tournée sur "ON" ou s'il ne s'éteint pas par la suite, il convient de faire contrôler le circuit électrique par un concessionnaire Yamaha.

3

## Témoin d'alerte du système ABS <sup>FAU51662</sup> "Ⓜ"

En mode de fonctionnement normal, le témoin d'alerte du système ABS s'allume lorsque la clé de contact est tournée à la position "ON" et s'éteint lorsque la vitesse atteinte ou dépasse 10 km/h (6 mi/h).

Si le témoin d'alerte du système ABS :

- ne s'allume pas lorsque la clé de contact est tournée à la position "ON"
- s'allume ou clignote pendant la conduite
- ne s'éteint pas lorsque la vitesse atteint ou dépasse 10 km/h (6 mi/h)

Il est possible que le système ABS ne fonctionne pas correctement. Dans les circonstances ci-dessus, faire contrôler le système par un concessionnaire Yamaha dès que possible. (Les explications au sujet du système ABS se trouvent à la page 3-29.)

FWA16041

## **AVERTISSEMENT**

**Si le témoin d'alerte du système ABS ne s'éteint pas lorsque la vitesse atteint ou dépasse 10 km/h (6 mi/h) ou si le témoin d'avertissement s'allume ou clignote**

**pendant la conduite, le freinage se fait de façon conventionnelle. Dans les circonstances ci-dessus ou si le témoin d'alerte ne s'allume pas du tout, faire preuve de prudence pour éviter que les roues ne se bloquent lors d'un freinage d'urgence. Faire contrôler le système de freinage et les circuits électriques par un concessionnaire Yamaha dès que possible.**

## **N.B.**

Si le contacteur du démarreur est enfoncé pendant que le moteur tourne, le témoin d'alerte du système ABS s'allume mais il ne s'agit pas d'un dysfonctionnement.

FAU54261

## Témoin/témoin d'avertissement du système de régulation antipatinage "TCS"

Ce témoin/témoin d'alerte clignote lorsque le système de régulation antipatinage est activé, et s'allume lorsqu'il est désactivé. Contrôler le bon fonctionnement du circuit électrique du témoin en tournant la clé sur "ON". Le témoin devrait s'allumer pendant quelques secondes, puis s'éteindre.

Si le témoin ne s'allume pas lorsque la clé de contact est tournée sur "ON" ou s'il ne s'éteint pas par la suite, il convient de faire contrôler le circuit électrique par un concessionnaire Yamaha.

Si le système de régulation antipatinage se désactive pendant la conduite, le témoin/témoin d'alerte, ainsi que le témoin d'alerte de panne du moteur s'allument. (Le système de régulation antipatinage est expliqué à la page 3-31.)

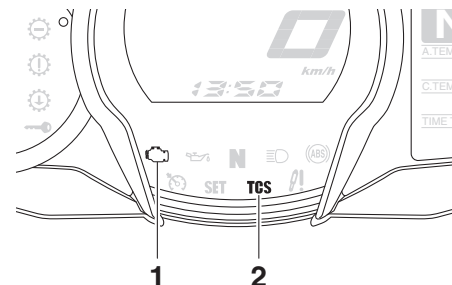

1. Témoin d'alerte de panne moteur "Ⓜ"
2. Témoin/témoin d'avertissement du système de régulation antipatinage "TCS"

Le cas échéant, il convient d'essayer de réactiver la régulation antipatinage et les témoins en suivant le procédé sous "Réactivation" à la page 3-32.

## Témoin d'alerte du système de suspension réglable électroniquement "A!"

FAU55392

Ce témoin d'alerte s'allume lorsqu'un problème est détecté au niveau du système de suspension réglable électroniquement.

Contrôler le bon fonctionnement du circuit électrique du témoin d'alerte en tournant la clé sur "ON". Le témoin d'alerte devrait s'allumer pendant quelques secondes, puis s'éteindre.

Si le témoin d'alerte ne s'allume pas lorsque la clé de contact est tournée sur "ON" ou s'il ne s'éteint pas par la suite, il convient de faire contrôler le circuit électrique par un concessionnaire Yamaha.

## Témoin de rétrogradage "R"

FAU55431

Ce témoin clignote lorsque le rapport de la boîte de vitesses est trop élevé pour la vitesse du véhicule.

Afin de limiter les risques d'endommagement de l'embrayage YCC-S, le témoin de rétrogradage clignote afin de signaler au pilote qu'il est nécessaire de rétrograder. Le cas échéant, rétrograder jusqu'à ce que le témoin cesse de clignoter.

## Témoin d'alerte du système YCC-S "R"

FAU55442

Si ce témoin d'alerte s'allume pendant la conduite, cela peut signaler un problème au niveau du système YCC-S. Dans ce cas :

- Il peut être impossible de changer de vitesse.
- L'embrayage pourrait ne pas se désolidariser, ce qui pourrait provoquer des soubresauts au moment de l'arrêt.

Arrêter le véhicule dès que possible et le stationner à l'abri de la circulation. Faire contrôler le système YCC-S par un concessionnaire Yamaha.

### N.B.

Afin de pouvoir déplacer le véhicule après son arrêt lorsque le passage des vitesses est impossible à effectuer à l'aide du sélecteur au guidon ou du sélecteur au pied, procéder comme suit :

Dresser le véhicule sur sa béquille centrale, puis tout en faisant tourner la roue arrière, repousser la tige et le pivot du sélecteur au pied vers l'avant jusqu'à ce que la boîte de vitesses soit au point mort.

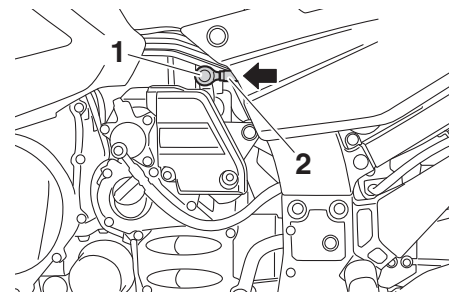

1. Pivot de tige de sélecteur au pied
2. Tige de sélecteur au pied

Contrôler le bon fonctionnement du circuit électrique du témoin d'alerte en tournant la clé sur "ON". Le témoin d'alerte devrait s'allumer pendant quelques secondes, puis s'éteindre.

Si le témoin d'alerte ne s'allume pas lorsque la clé de contact est tournée sur "ON" ou s'il ne s'éteint pas par la suite, il convient de faire contrôler le circuit électrique par un concessionnaire Yamaha.

## Témoin de fonction Mode d'arrêt "R"

FAU55451

Ce témoin s'allume lorsque la fonction Mode d'arrêt est activée.

Si la fonction Mode d'arrêt ne parvient pas à rétrograder, le témoin se met à clignoter. Cf. page 3-26 pour une explication de la fonction Mode d'arrêt.

# COMMANDES ET INSTRUMENTS

3

## Témoin de l'immobilisateur antivol "←→"

FAU54681

Contrôler le bon fonctionnement du circuit électrique du témoin en tournant la clé sur "ON". Le témoin devrait s'allumer pendant quelques secondes, puis s'éteindre.

Si le témoin ne s'allume pas lorsque la clé de contact est tournée sur "ON" ou s'il ne s'éteint pas par la suite, il convient de faire contrôler le circuit électrique par un concessionnaire Yamaha.

Le témoin de l'immobilisateur antivol se met à clignoter 30 secondes après que la clé de contact a été tournée sur "OFF", signalant ainsi l'armement de l'immobilisateur antivol. Le témoin s'éteint après 24 heures, mais l'immobilisateur antivol reste toutefois armé.

Le dispositif embarqué de diagnostic de pannes surveille également les circuits de l'immobilisateur. (Les explications au sujet du système embarqué de diagnostic de pannes se trouvent à la page 3-23.)

## Régulateur de vitesse

FAU55381

Ce modèle est équipé d'un régulateur de vitesse permettant de rouler à une vitesse constante déterminée.

Le régulateur de vitesse ne fonctionne qu'en 3<sup>e</sup> à une vitesse comprise entre 50 km/h (31 mi/h) et 160 km/h (100 mi/h), ou en 4<sup>e</sup> et en 5<sup>e</sup>, entre 50 km/h (31 mi/h) et 180 km/h (112 mi/h).

FWA16341

### ⚠ AVERTISSEMENT

- **Une mauvaise utilisation du régulateur de vitesse pourrait entraîner une perte de contrôle, causant ainsi un accident. Ne pas activer le régulateur de vitesse en cas de trafic dense, de mauvaises conditions météorologiques, ou sur des routes sinueuses, glissantes, vallonnées, accidentées ou gravillonnées.**
- **Lorsque le véhicule monte ou descend les pentes, il est possible que le régulateur de vitesse ne parvienne pas à maintenir la vitesse de croisière définie.**
- **Pour éviter une activation accidentelle du régulateur de vitesse, l'éteindre lorsqu'il n'est pas utilisé. Vérifier que le témoin du régulateur de vitesse "⚡" est éteint.**

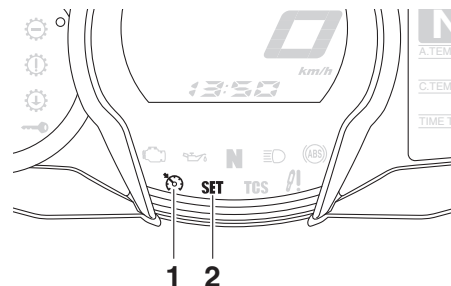

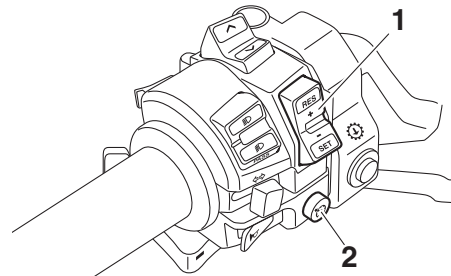

1. Témoin du régulateur de vitesse "⚡"
2. Témoin du régulateur de vitesse "SET"





1. Contacteur du régulateur de vitesse "RES+/SET-"
2. Contacteur du régulateur de vitesse "⚡"

## Activation et réglage du régulateur de vitesse

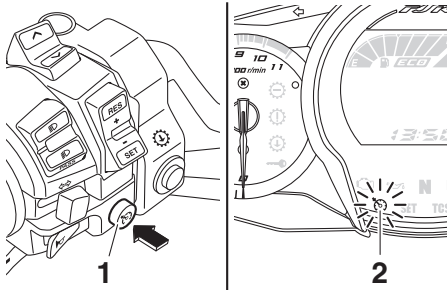
1. Appuyer sur le contacteur du régulateur de vitesse “” situé sur la poignée gauche. Le témoin du régulateur de vitesse “” s’allume.





1. Contacteur du régulateur de vitesse “”
2. Témoin du régulateur de vitesse “”

2. Appuyer sur le côté “SET-” du contacteur pour activer le régulateur de vitesse. La vitesse du moment devient la vitesse de croisière définie. Le témoin du régulateur de vitesse “SET” s’allume.

### N.B.

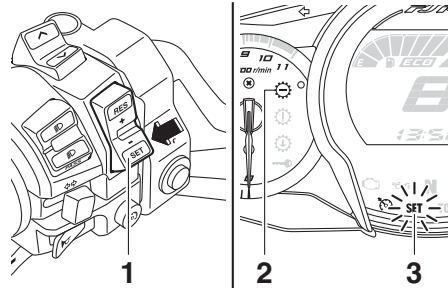
Lorsque le témoin de rétrogradage “” clignote, il est impossible d’activer le régulateur de vitesse.



1. Contacteur du régulateur de vitesse “RES+/SET-”
2. Témoin de rétrogradage “”
3. Témoin du régulateur de vitesse “SET”

## Réglage de la vitesse de croisière définie

Lorsque le régulateur de vitesse est activé, appuyer sur le côté “RES+” du contacteur du régulateur de vitesse pour augmenter la vitesse de croisière définie ou sur le côté “SET-” pour la diminuer.

### N.B.

Appuyer une fois sur le contacteur change la vitesse par incréments de 2.0 km/h (1.2 mi/h) environ. Maintenir enfoncé le côté “RES+” ou “SET-” du contacteur du régulateur de vitesse augmente ou diminue continuellement la vitesse tant que le contacteur n’est pas relâché.

Il est également possible d’augmenter manuellement la vitesse de croisière à l’aide de l’accélérateur. Une fois que le véhicule a accéléré, il est possible de définir une nouvelle vitesse de croisière en appuyant sur le côté “SET-” du contacteur. Si aucune nouvelle vitesse de croisière n’est définie, lorsque la poignée des gaz revient, le véhicule ralentit pour atteindre la vitesse de croisière précédemment définie.

## Désactivation du régulateur de vitesse

Effectuer l’une des opérations suivantes pour annuler la vitesse de croisière définie. Le témoin “SET” s’éteint.

- Tourner la poignée des gaz au-delà de la position de coupure des gaz dans la direction de décélération.

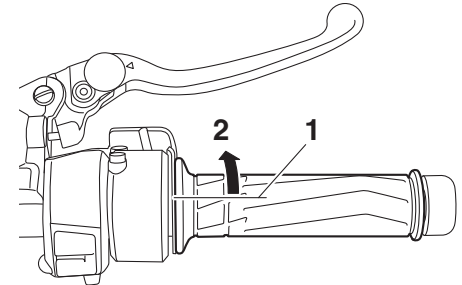

1. Position de fermeture
2. Sens d’annulation du régulateur de vitesse

# COMMANDES ET INSTRUMENTS

- Actionner le frein avant ou arrière.
- Actionner le sélecteur de guidon.
- Actionner le sélecteur au pied.

Appuyer sur le contacteur pour désactiver le régulateur de vitesse. Les témoins “

## N.B. \_\_\_\_\_

Le véhicule ralentit dès la désactivation du régulateur de vitesse, sauf si la poignée des gaz est actionnée.

### Utilisation de la fonction de reprise

Appuyer sur le côté “RES+” du contacteur pour réactiver le régulateur de vitesse. Le véhicule retourne à la vitesse de croisière précédemment définie. Le témoin “SET” s’allume.

FWA16351

## AVERTISSEMENT

**Il est dangereux d'utiliser la fonction de reprise lorsque la vitesse de croisière précédemment définie est trop élevée pour les conditions actuelles.**

## N.B. \_\_\_\_\_

- La fonction de reprise fonctionne en 3<sup>e</sup> à une vitesse comprise entre 50 km/h (31 mi/h) et 160 km/h (100 mi/h), ou en 4<sup>e</sup> et en 5<sup>e</sup>, entre 50 km/h (31 mi/h) et 180 km/h (112 mi/h).
- Appuyer sur le contacteur, tandis que le régulateur de vitesse est activé, éteint complètement celui-ci et efface la vitesse de croisière précédemment définie. Il n’est pas possible d’utiliser la fonction de reprise tant qu’une nouvelle vitesse de croisière n’a pas été définie.

### Désactivation automatique du régulateur de vitesse

Le régulateur de vitesse de ce modèle est commandé électroniquement et est lié aux autres systèmes de commande. Le régulateur de vitesse est automatiquement désactivé dans les conditions suivantes :

- Le régulateur de vitesse ne parvient pas à maintenir la vitesse de croisière définie.
- Un dérapage ou un patinage de la roue a été détecté. (Si le système de régulation antipatinage n’a pas été désactivé, il fonctionne.)

- Le coupe-circuit du moteur/démarrateur est en position “

Lorsque le pilote roule à une vitesse de croisière définie, si le régulateur de vitesse est désactivé sous les conditions ci-dessus, le témoin “

Lorsqu’il ne roule à une vitesse de croisière définie, si le coupe-circuit du moteur/démarrateur est en position “

Si le régulateur de vitesse est automatiquement désactivé, s’arrêter et vérifier que le véhicule est en bon état de marche.

Avant d’utiliser de nouveau le régulateur de vitesse, l’activer à l’aide du contacteur.

## N.B. \_\_\_\_\_

Dans certains cas, le régulateur de vitesse ne parvient pas à maintenir la vitesse de croisière définie lorsque le véhicule monte ou descend les pentes.

- Lorsqu’il monte les pentes, la vitesse réelle peut être inférieure à la vitesse de croisière définie. Dans ce cas, accélérer jusqu’à atteindre la vitesse désirée à l’aide de l’accélérateur.



- Lorsqu'il descend les pentes, la vitesse réelle peut être supérieure à la vitesse de croisière définie. Dans ce cas, le contacteur ne peut pas être utilisé pour régler la vitesse de croisière définie. Pour réduire la vitesse, utiliser les freins. Dans ce cas, le régulateur de vitesse est désactivé.

## Dispositif embarqué de diagnostic de pannes

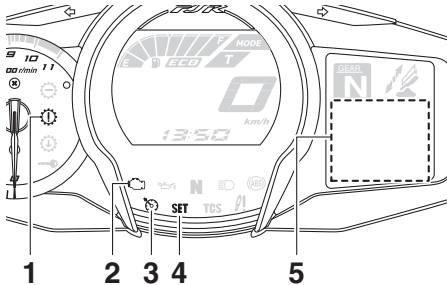

1. Témoin d'alerte du système YCC-S "⚙️"
2. Témoin d'alerte de panne moteur "🔥"
3. Témoin du régulateur de vitesse "🚦"
4. Témoin du régulateur de vitesse "SET"
5. Affichage du code d'erreur

Le régulateur de vitesse est également désactivé en cas de détection d'une irrégularité avec l'un des systèmes du véhicule. Le témoin "SET" s'éteint et le témoin "🚦" cli-

gnote. Il n'est pas possible d'utiliser le régulateur de vitesse lorsque le témoin d'alerte de panne du moteur est allumé, lorsque le témoin du système YCC-S est allumé ou lorsque le régulateur de vitesse ne fonctionne pas correctement.

## ⚠️ AVERTISSEMENT

Lorsque le régulateur de vitesse ne fonctionne pas correctement, le témoin "🚦" se met à clignoter. Dans ce cas, mettre le régulateur de vitesse hors tension et le faire contrôler par un concessionnaire Yamaha.

## ATTENTION

Quand l'écran affiche un code d'erreur, il convient de faire contrôler le véhicule le plus rapidement possible afin d'éviter tout endommagement du moteur.

## Bloc de compteurs multifonctions

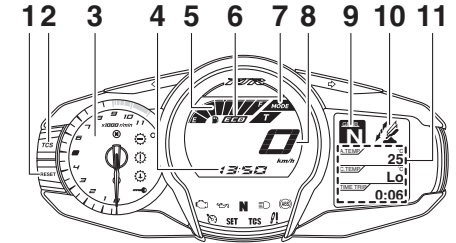

1. Bouton "RESET"
2. Bouton "TCS"
3. Compte-tours
4. Montre
5. Jauge de carburant
6. Indicateur d'économie "ECO"
7. Afficheur de mode de conduite
8. Compteur de vitesse
9. Afficheur du rapport engagé
10. Affichage des fonctions
11. Écran d'informations

## ⚠️ AVERTISSEMENT

Veiller à effectuer tout réglage du bloc de compteurs multifonctions lorsque le véhicule est à l'arrêt. Un réglage effec-

# COMMANDES ET INSTRUMENTS

tué pendant la conduite risque de distraire et augmente ainsi les risques d'accidents.

**N.B.** \_\_\_\_\_

3

Le contacteur de sélection " $\wedge/\vee$ " et le contacteur de menu "MENU" sont situés sur la poignée gauche. Ces contacteurs permettent de contrôler ou de modifier les réglages du bloc de compteurs multifonctions.

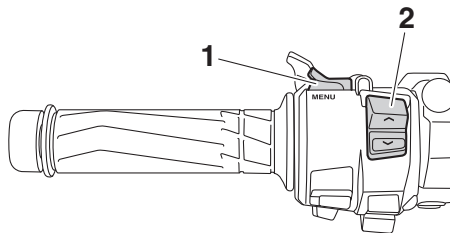

1. Contacteur de menu "MENU"
2. Contacteur de sélection " $\wedge/\vee$ "

Le bloc de compteurs multifonctions est composé des éléments suivants :

- un compteur de vitesse
- un compte-tours
- une montre
- un afficheur du niveau de carburant

- un indicateur d'économie
- un afficheur du rapport engagé
- un afficheur de mode de conduite (affichant le mode de conduite sélectionné)
- un affichage des fonctions (qui indique la fonction sélectionnée)
- un écran d'informations (qui affiche diverses informations, telles que le compteur kilométrique)
- un écran des modes de réglage (qui permet de régler, de sélectionner ou de remettre à zéro les éléments affichés dans l'écran d'informations)
- un dispositif embarqué de diagnostic de pannes

**N.B.** \_\_\_\_\_

- Tourner la clé de contact sur "ON" avant d'appuyer sur le contacteur de sélection " $\wedge/\vee$ ", le contacteur de menu "MENU", le bouton "RESET" ou le bouton "TCS".
- R.-U. uniquement : Pour passer de l'écran des kilomètres à celui des miles, et vice-versa, se reporter à la page 3-17.

## Compteur de vitesse

Le compteur de vitesse affiche la vitesse de conduite du véhicule.

## Compte-tours

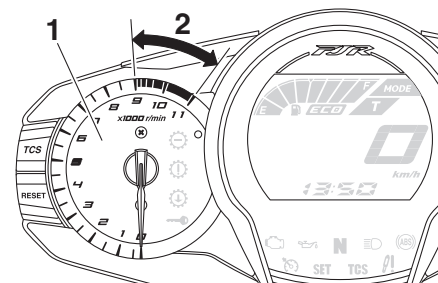

1. Compte-tours
2. Zone rouge du compte-tours

Le compte-tours électrique permet de contrôler la vitesse de rotation du moteur et de maintenir celle-ci dans la plage de puissance idéale.

Lorsque la clé est tournée à la position "ON", l'aiguille du compte-tours balaie une fois le cadran, puis retourne à zéro en guise de test du circuit électrique.

FCA10032

## ATTENTION

**Ne jamais faire fonctionner le moteur dans la zone rouge du compte-tours.  
Zone rouge : 9000 tr/mn et au-delà**

## Afficheur du niveau de carburant

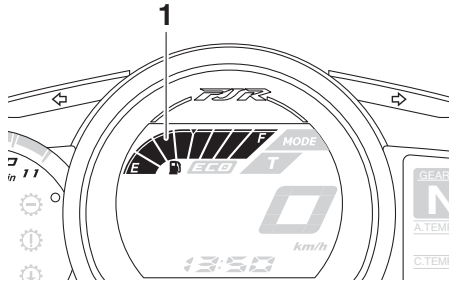

1. Jauge de carburant

L'afficheur du niveau de carburant indique la quantité de carburant qui se trouve dans le réservoir de carburant. Les segments de l'afficheur du niveau de carburant s'éteignent dans la direction de "E" (vide) au fur et à mesure que le niveau diminue. Lorsque le dernier segment se met à clignoter, il convient de refaire le plein dès que possible.

Quand la clé de contact est tournée à la position "ON", tous les segments de l'écran multifonction s'affichent brièvement en guise de test du circuit électrique.

### N.B. \_\_\_\_\_

L'afficheur du niveau de carburant est équipé d'un système embarqué de diagnostic de pannes. Si un problème est détecté dans le circuit électrique, tous les

segments de l'afficheur se mettent à clignoter. Dans ce cas, il convient de faire vérifier le circuit électrique par un concessionnaire Yamaha.

## Indicateur d'économie

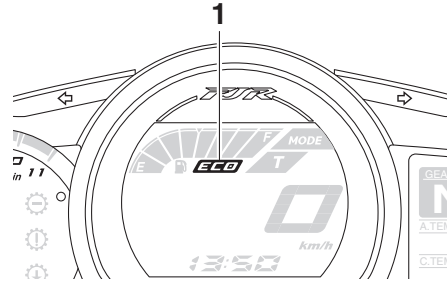

1. Indicateur d'économie "ECO"

Cet indicateur s'allume lorsque le pilote adopte un style de conduite soucieux de l'environnement, qui limite la consommation de carburant. Il s'éteint lorsque le véhicule est à l'arrêt.

### N.B. \_\_\_\_\_

Suivre les conseils suivants en vue d'économiser le carburant :

- Éviter les régimes très élevés lors des accélérations.
- Voyager à vitesse constante.

- Choisir la vitesse adaptée à la vitesse du véhicule.

## Afficheur du rapport engagé

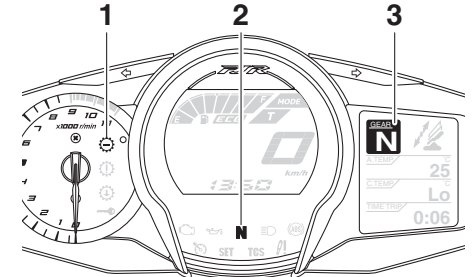

1. Témoin de rétrogradage "⚙️"
2. Témoin du point mort "N"
3. Afficheur du rapport engagé

Cet afficheur indique le rapport sélectionné. Le point mort est signalé par le témoin de point mort "N" et par l'afficheur du rapport engagé "N".

Afin de limiter les risques d'endommagement de l'embrayage YCC-S, le témoin de rétrogradage clignote afin de signaler au pilote qu'il est nécessaire de rétrograder. Le cas échéant, rétrograder jusqu'à ce que l'affichage cesse de clignoter.

# COMMANDES ET INSTRUMENTS

## Afficheur de mode de conduite

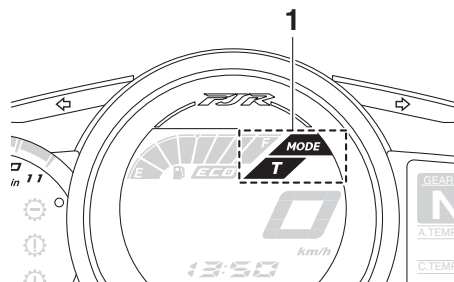

1. Afficheur de mode de conduite

Cet afficheur indique le mode de conduite sélectionné : Mode tourisme “T” ou mode sportif “S”. Pour plus de détails sur les modes et leur sélection, se reporter aux pages 3-24 et 3-27.

## Affichage des fonctions

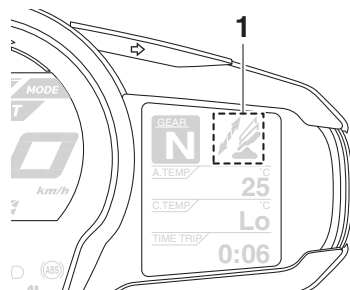

1. Affichage des fonctions

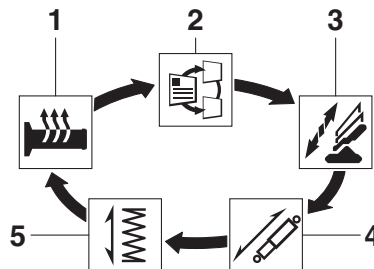

1. Fonction de réglage des poignées chauffantes
2. Fonction de sélection de l'écran d'informations
3. Fonction de réglage du pare-brise
4. Fonction de réglage de la force d'amortissement
5. Fonction de réglage de la précontrainte

Appuyer sur le commutateur de menu “MENU” pour afficher les fonctions suivantes à l'écran. L'écran change à chaque pression sur le commutateur.

- Fonction de réglage des poignées chauffantes
- Fonction de sélection de l'écran d'informations
- Fonction de réglage du pare-brise
- Fonction de réglage de la force d'amortissement
- Fonction de réglage de la précontrainte

## N.B. \_\_\_\_\_

La fonction de réglage de la précontrainte ne s'affichera que si le véhicule est à l'arrêt, moteur tournant.

Les pages suivantes contiennent une explication des fonctions de réglage des poignées chauffantes, de sélection de l'écran d'informations et de réglage du pare-brise. Cf. page 3-42 pour une explication des fonctions de réglage de la précontrainte et de la force d'amortissement.

## Réglage des poignées chauffantes

Le véhicule est équipé de poignées chauffantes. Celles-ci ne fonctionnent que lorsque le moteur tourne. 4 réglages de poignées chauffantes sont disponibles.

Réglage	Affichage
Off (Éteint)	
Basse	
Middle (Moyen)	
Haute	

Pour augmenter la température des poignées chauffantes, appuyer sur le côté “^” du contacteur de sélection. Pour diminuer la température des poignées chauffantes, appuyer sur le côté “v” du contacteur de sélection.

FCA17931

## ATTENTION

- S'assurer de porter des gants lors de l'utilisation des poignées chauffantes.
- Ne pas régler les poignées chauffantes sur la position élevée lorsque la température ambiante atteint 20 °C (68 °F) ou plus.
- Si la poignée de gauche ou la poignée des gaz sont usées ou endommagées, ne plus utiliser les poignées chauffantes, et remplacer les poignées.

## Sélection de l'écran d'informations

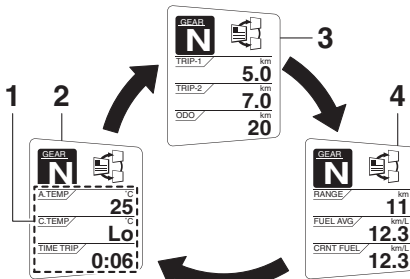

1. Écran d'informations
2. Affichage-1
3. Affichage-2
4. Affichage-3

3 écrans d'informations sont disponibles. Il est possible de passer d'un écran d'informations sélectionné à l'autre en appuyant sur le contacteur de sélection. Les éléments suivants s'affichent sur les écrans d'informations :

- un compteur kilométrique
- des totalisateurs journaliers
- un totalisateur de la réserve
- une estimation de l'autonomie
- un afficheur du temps écoulé
- un afficheur de la température atmosphérique
- un afficheur de la température du liquide de refroidissement

- un afficheur de la consommation moyenne
- un afficheur de la consommation de carburant instantanée

Il est possible de sélectionner les éléments affichés sur chaque écran d'informations. Pour définir ou sélectionner les éléments affichés, se reporter à la page 3-17.

Affichage du compteur kilométrique :

ODO	km
	<b>20</b>

Affichage des totalisateurs journaliers :

TRIP-1	km
	<b>5.0</b>

TRIP-2	km
	<b>7.0</b>

“TRIP-1” et “TRIP-2” affichent la distance parcourue depuis leur dernière remise à zéro.

# COMMANDES ET INSTRUMENTS

3

Lorsqu'il ne reste qu'environ 5.5 L (1.45 US gal, 1.21 Imp.gal) de carburant dans le réservoir, le dernier segment de la jauge de carburant commence à clignoter. En outre, l'écran d'informations passe automatiquement en mode de réserve de carburant "TRIP-F" et commence à afficher la distance parcourue à partir de cet instant.

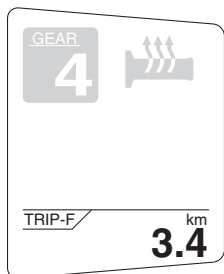

Dans ce cas, appuyer sur le commutateur SELECT passe d'un écran d'informations à un autre dans l'ordre suivant :

TRIP-F → Affichage-1 → Affichage-2 → Affichage-3 → TRIP-F

Pour remettre un totalisateur journalier à zéro, utiliser le contacteur de sélection pour choisir l'écran d'informations concerné. Appuyer brièvement sur le bouton "RESET" pour que le totalisateur journalier clignote, puis appuyer sur le bouton "RESET" pen-

dant au moins 2 secondes alors que le totalisateur journalier clignote. Si, une fois le plein de carburant effectué, la remise à zéro du totalisateur de la réserve n'est pas effectuée manuellement, elle s'effectue automatiquement, et l'affichage retourne au mode affiché précédemment après que le véhicule a parcouru une distance d'environ 5 km (3 mi).

Affichage de l'estimation de l'autonomie :

RANGE / km  
**11**

La distance pouvant être parcourue avec le carburant restant dans le réservoir dans les conditions de conduite du moment s'affiche.

Affichage du temps écoulé :

TIME TRIP /  
**0:06**

Le temps écoulé depuis que la clé de contact a été tournée sur "ON" s'affiche. Le temps maximum qui peut être affiché est 99:59.

Cet affichage est automatiquement remis à zéro lorsque la clé de contact est tournée sur "OFF".

**N.B.**

Le pilote dispose également des affichages du temps écoulé "TIME-2" et "TIME-3", mais ils ne peuvent pas être réglés sur l'écran d'informations. Se reporter à "Mode de réglage" à la page 3-17 pour des informations détaillées.

Afficheur de la température ambiante :

A.TEMP / °C  
**25**

L'afficheur indique la température atmosphérique de -9 °C à 50 °C par incréments de 1 °C. La température affichée peut varier quelque peu de la température atmosphérique réelle.

**N.B.**

- -9 °C s'affiche même si la température ambiante est inférieure à -9 °C.
- 50 °C s'affiche même si la température ambiante est supérieure à 50 °C.
- Le relevé de la température risque d'être faussé lors de la conduite à vitesse réduite (moins de 20 km/h (12.5

mi/h) environ) ou lors des arrêts aux feux de signalisation, passages à niveau, etc.

Afficheur de la température du liquide de refroidissement :

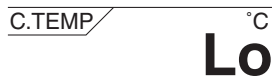

Cet afficheur indique la température du liquide de refroidissement. La température du liquide de refroidissement varie en fonction des températures atmosphériques et de la charge du moteur.

Si le message “Hi” clignote, arrêter le véhicule, puis couper le moteur et le laisser refroidir. (Voir page 6-38.)

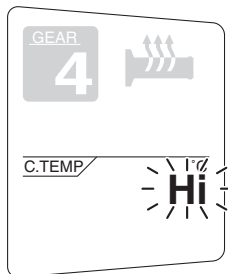

**N.B.** \_\_\_\_\_

Il n'est pas possible de passer à l'écran d'informations sélectionné tant que le message “Hi” clignote.

## **ATTENTION**

**Ne pas faire tourner le moteur lorsque celui-ci surchauffe.**

Affichage de la consommation moyenne de carburant :



Les modes d'affichage de la consommation moyenne de carburant “km/L”, “L/100km” ou “MPG” (R.-U. uniquement) indiquent la consommation de carburant moyenne depuis la dernière remise à zéro de l'écran.

- L'affichage “km/L” indique la distance moyenne pouvant être parcourue avec 1.0 L de carburant.
- L'affichage “L/100km” indique la quantité moyenne de carburant nécessaire pour parcourir 100 km.

- R.-U. uniquement : L'affichage “MPG” indique la distance moyenne pouvant être parcourue avec 1.0 Imp.gal de carburant.

Pour remettre à zéro l'affichage de la consommation moyenne de carburant, utiliser le contacteur de sélection pour choisir l'écran d'informations concerné. Appuyer brièvement sur le bouton “RESET” pour que l'affichage de la consommation moyenne de carburant clignote, puis appuyer de nouveau sur le bouton “RESET” pendant au moins 2 secondes alors que l'affichage clignote.

**N.B.** \_\_\_\_\_

Après la réinitialisation de l'afficheur de la consommation moyenne, “\_ \_ \_” s'affiche jusqu'à l'accomplissement du premier kilomètre (0.6 mi).

## **ATTENTION**

**En cas de défaillance, “- - -” s'affiche en continu. Faire contrôler le véhicule par un concessionnaire Yamaha.**

# COMMANDES ET INSTRUMENTS

Affichage de la consommation instantanée de carburant :

CRNT FUEL / km/L  
**12.3**

3

Les modes d'affichage de la consommation de carburant instantanée "km/L", "L/100km" ou "MPG" (R.-U. uniquement) indiquent la consommation de carburant dans les conditions de conduite actuelles.

- L'affichage "km/L" indique la distance pouvant être parcourue avec 1.0 L de carburant.
- L'affichage "L/100km" indique la quantité de carburant nécessaire pour parcourir 100 km.
- R.-U. uniquement : L'affichage "MPG" indique la distance pouvant être parcourue avec 1.0 Imp.gal de carburant.

**N.B.** " \_ \_ ." s'affiche toutefois lors de la conduite à une vitesse inférieure à 10 km/h (6 mi/h).

FCA15474

## ATTENTION

**En cas de défaillance, " \_ \_ ." s'affiche en continu. Faire contrôler le véhicule par un concessionnaire Yamaha.**

### Réglage de la position du pare-brise

Pour relever le pare-brise, appuyer sur le côté " ^ " du contacteur de sélection. Pour abaisser le pare-brise, appuyer sur le côté " v " du contacteur de sélection.

### Mode de réglage

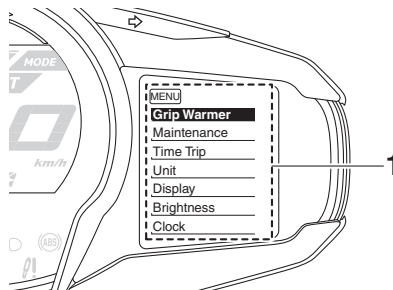

1. Affichage des modes de réglage

**N.B.**

- Pour pouvoir effectuer tout réglage dans ce mode, la boîte de vitesses doit être au point mort et le véhicule doit être à l'arrêt.

- Le fait de passer une vitesse et démarrer ou de tourner la clé de contact sur "OFF" enregistre tous les réglages effectués, puis ferme le mode de réglage.

Maintenir le contacteur de menu "MENU" enfoncé pendant au moins 2 secondes pour entrer dans le mode de réglage. Pour quitter ce mode et retourner à l'affichage normal, maintenir de nouveau le contacteur de menu "MENU" enfoncé pendant au moins 2 secondes.

Affichage	Description
"Grip Warmer"	Cette fonction permet de choisir entre les réglages Low, Middle et High (Bas, Moyen et Haut) sur 10 niveaux de température.
"Maintenance"	Cette fonction vous permet de vérifier et de réinitialiser l'intervalle entre vidanges d'huile "OIL" (distance parcourue) et les entretiens périodiques "FREE-1" et "FREE-2".



<p>“Time Trip”</p>	<p>Cette fonction permet de vérifier et de remettre à zéro les fonctions “TIME-2” et “TIME-3”. Ces totalisateurs journaliers indiquent le temps total écoulé depuis que la clé de contact est en position “ON”. Lorsque la clé de contact est tournée sur “OFF”, les totalisateurs journaliers arrêtent de comptabiliser, mais ne sont pas remis à zéro. Le temps maximum qui peut être affiché est 99:59. Lorsque les totalisateurs atteignent 99:59, ils se réinitialisent automatiquement à 0:00 et continuent à compter.</p>
<p>“Unit”</p>	<p>Cette fonction permet de commuter les unités de consommation de carburant entre “L/100km” et “km/L”. R.-U. uniquement : Cette fonction permet de commuter les unités d’affichage entre les kilomètres et les miles. Lorsque les kilomètres sont sélectionnés, les unités de consommation de carburant peuvent être commutées entre “L/100km” et “km/L”.</p>

<p>“Display”</p>	<p>Cette fonction permet de changer les éléments affichés dans les 3 écrans d’informations.</p>
<p>“Brightness”</p>	<p>Cette fonction permet de régler la luminosité du panneau du bloc de compteurs multifonctions en vue de l’adapter à la clarté ambiante.</p>
<p>“Clock”</p>	<p>Cette fonction permet de régler la montre.</p>
<p>“All Reset”</p>	<p>Cette fonction permet de remettre à zéro tous les éléments, sauf le compteur kilométrique et la montre.</p>

## Réglage des niveaux de température des réglages de poignées chauffantes

1. Utiliser le contacteur de sélection pour mettre “Grip Warmer” en surbrillance.

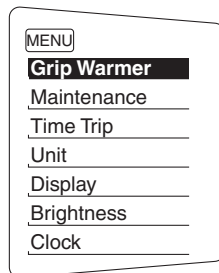

2. Appuyer sur le contacteur de menu “MENU”. L’affichage du réglage de poignées chauffantes apparaît et “High” clignote à l’écran.

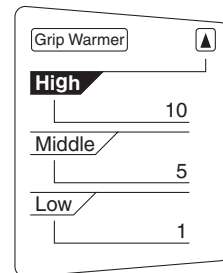

3. Appuyer sur le contacteur de menu “MENU”. Le niveau de température du réglage élevée commence à clignoter. Appuyer sur le contacteur de sélection pour régler le niveau de température, puis appuyer sur le contacteur de menu “MENU”. “High” se met à clignoter.

# COMMANDES ET INSTRUMENTS

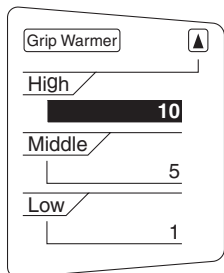

3

- Utiliser le contacteur de sélection pour mettre “Middle” ou “Low” en surbrillance, puis changer le réglage en respectant la même procédure que pour le réglage précédent (High).
- Une fois la modification des réglages terminée, utiliser le contacteur de sélection pour mettre “▲” en surbrillance, puis appuyer sur le contacteur de menu “MENU” pour revenir au menu des modes de réglage.

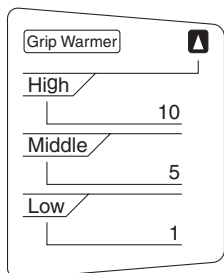

**N.B.** \_\_\_\_\_  
Le réglage peut être défini sur 10 niveaux de température.

## Réinitialisation des compteurs d'entretien

- Utiliser le contacteur de sélection pour mettre “Maintenance” en surbrillance.

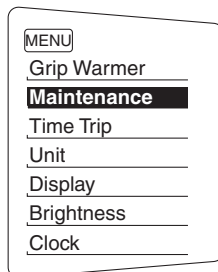

- Appuyer sur le contacteur de menu “MENU”, puis sur le bouton “RESET” pour sélectionner l'élément à remettre à zéro.

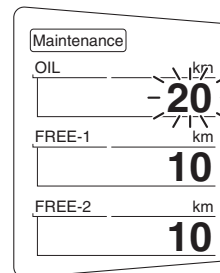

- Alors que l'élément sélectionné clignote, appuyer pendant au moins 2 secondes sur le bouton “RESET”.
- Appuyer sur le contacteur de menu “MENU” pour revenir au menu des modes de réglage.

## Vérification et remise à zéro de “TIME-2” et “TIME-3”

- Utiliser le contacteur de sélection pour mettre “Time Trip” en surbrillance.

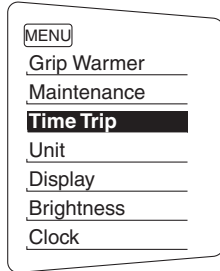

2. Appuyer sur le contacteur de menu "MENU" pour afficher "TIME-2" et "TIME-3". Pour remettre un totalisateur journalier à zéro, appuyer sur le bouton "RESET" pour sélectionner l'élément à remettre à zéro.

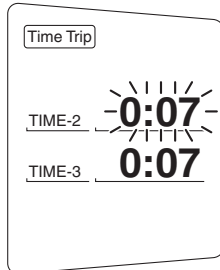

3. Alors que l'élément sélectionné clignote, appuyer pendant au moins 2 secondes sur le bouton "RESET".

4. Appuyer sur le contacteur de menu "MENU" pour revenir au menu des modes de réglage.

## Sélection des unités

1. Utiliser le contacteur de sélection pour mettre "Unit" en surbrillance.

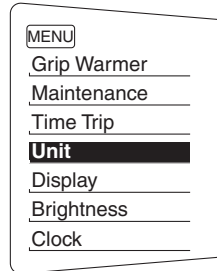

2. Appuyer sur le contacteur de menu "MENU". L'affichage de réglage des unités apparaît et "km or mile" (R.-U. uniquement) ou "km/L or L/100km" (pour les autres pays) clignote à l'écran.

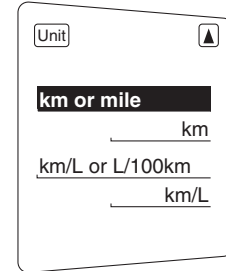

## N.B.

- Pour le R.-U. : Respecter la procédure suivante.
- Pour les autres pays : Ignorer les étapes 3-5.

3. Appuyer sur le contacteur de menu "MENU". "km" ou "mile" clignote à l'écran.

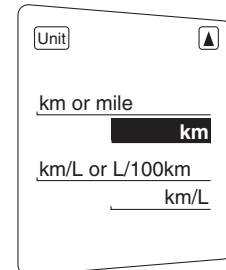

# COMMANDES ET INSTRUMENTS

- Utiliser le contacteur de sélection pour choisir “km” ou “mile”, puis appuyer sur le contacteur de menu “MENU”.

## N.B.

Lorsque “km” est sélectionné, “L/100km” ou “km/L” peut être réglé en tant qu’unité de consommation de carburant. Pour régler les unités de consommation de carburant, procéder comme suit. Si “mile” est sélectionné, ignorer les étapes 5 et 6.

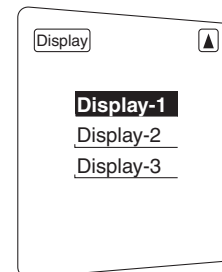
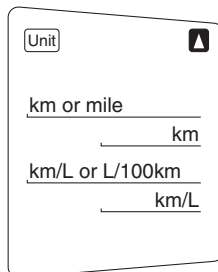

- Utiliser le contacteur de sélection pour choisir “km/L or L/100km”.
- Appuyer sur le contacteur de menu “MENU”, puis sur le contacteur de sélection pour choisir “L/100km” ou “km/L”, puis appuyer de nouveau sur le contacteur de menu “MENU”.
- Utiliser le contacteur de sélection pour mettre “▲” en surbrillance, puis appuyer sur le contacteur de menu “MENU” pour revenir au menu des modes de réglage.

## Sélection des éléments d’affichage

- Utiliser le contacteur de sélection pour mettre “Display” en surbrillance.

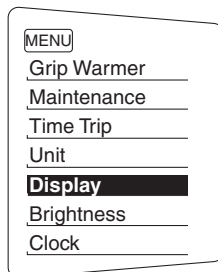

- Appuyer sur le contacteur de menu “MENU”, puis utiliser le contacteur de sélection pour mettre en surbrillance l’affichage à changer, puis appuyer de nouveau sur le contacteur de menu “MENU”.

- Utiliser le contacteur de sélection pour mettre en surbrillance l’élément à changer, puis appuyer sur le contacteur de menu “MENU”.

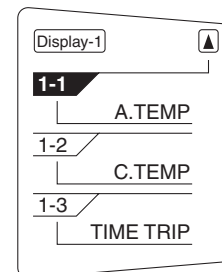

- Utiliser le contacteur de sélection pour choisir l’élément à afficher, puis appuyer sur le contacteur de menu “MENU”.

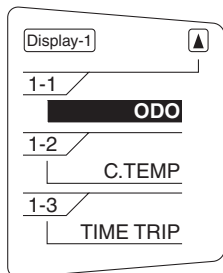

5. Une fois la modification des réglages terminée, utiliser le contacteur de sélection pour mettre “▲” en surbrillance, puis appuyer sur le contacteur de menu “MENU” pour revenir à l’affichage précédent.

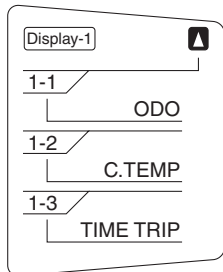

6. Utiliser le contacteur de sélection pour mettre “▲” en surbrillance, puis appuyer sur le contacteur de menu “MENU” pour revenir au menu des modes de réglage.

## Réglage de la luminosité du cadran des compteurs

1. Utiliser le contacteur de sélection pour mettre “Brightness” en surbrillance.

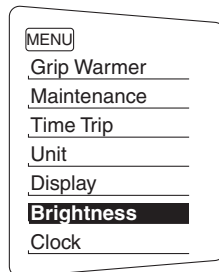

2. Appuyer sur le contacteur de menu “MENU”.
3. Utiliser le contacteur de sélection pour choisir le niveau de luminosité souhaité, puis appuyer sur le contacteur de menu “MENU” pour revenir au menu des modes de réglage.

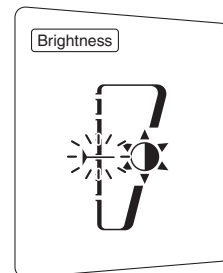

## Réglage de la montre

1. Utiliser le contacteur de sélection pour mettre “Clock” en surbrillance.

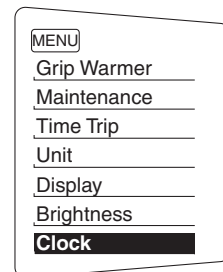

2. Appuyer sur le contacteur de menu “MENU”.
3. Une fois que l’affichage des heures clignote, régler les heures en appuyant sur le contacteur de sélection.

# COMMANDES ET INSTRUMENTS

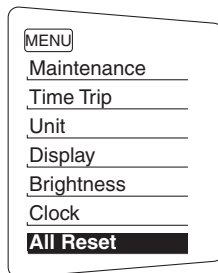
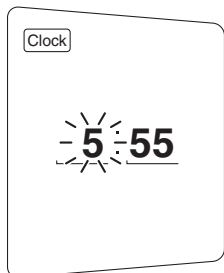

## Dispositif embarqué de diagnostic de pannes

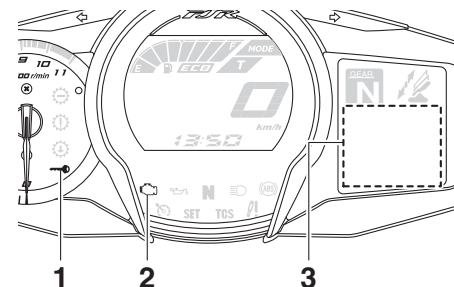

4. Appuyer sur le contacteur de menu "MENU", l'affichage des minutes se met à clignoter.
  5. Régler les minutes en utilisant le contacteur de sélection.
  6. Appuyer sur le contacteur de menu "MENU" pour revenir au menu des modes de réglage.
2. Appuyer sur le contacteur de menu "MENU".
  3. Utiliser le contacteur de sélection pour mettre "YES" en surbrillance, puis appuyer sur le contacteur de menu "MENU".

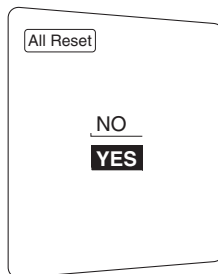

1. Témoin de l'immobilisateur antivol "🔑"
2. Témoin d'alerte de panne moteur "🔧"
3. Affichage du code d'erreur

### Remise à zéro de tous les éléments affichés

1. Utiliser le contacteur de sélection pour mettre "All Reset" en surbrillance.

Ce modèle est équipé d'un système embarqué de diagnostic de pannes surveillant divers circuits électriques. Lorsqu'un problème est détecté dans l'un de ces circuits, le témoin d'alerte de panne du moteur s'allume et l'écran d'informations indique un code d'erreur.

Quand l'écran d'informations indique un code d'erreur, noter le nombre, puis faire contrôler le véhicule par un concessionnaire Yamaha.

Le dispositif embarqué de diagnostic de pannes surveille également les circuits de l'immobilisateur.

**N.B.** \_\_\_\_\_  
Le compteur kilométrique et la montre ne peuvent pas être remis à zéro.

Lorsqu'un problème est décelé au niveau d'un circuit de l'immobilisateur, le témoin de l'immobilisateur se met à clignoter et l'écran d'informations affiche un code d'erreur après que la clé de contact a été tournée sur "ON".

## **N.B.** \_\_\_\_\_

Le code d'erreur 52 pourrait signaler des interférences au niveau du transpondeur. Lorsque ce code d'erreur s'affiche, procéder comme suit.

1. Mettre le moteur en marche à l'aide de la clé d'enregistrement de codes.

## **N.B.** \_\_\_\_\_

S'assurer qu'aucune autre clé d'un système d'immobilisateur antivol n'est à proximité du contacteur à clé. Cela signifie entre autres qu'il convient de ne pas attacher plus d'une clé de véhicule protégé par un immobilisateur au même trousseau de clés. En effet, la présence d'une autre clé pourrait troubler la transmission des signaux, et par là empêcher la mise en marche du moteur.

2. Si le moteur se met en marche, le couper, puis tenter de le remettre en marche avec chacune des clés conventionnelles.

3. Si le moteur ne se met pas en marche avec l'une ou les deux clés conventionnelles, il faut confier le véhicule ainsi que la clé d'enregistrement et les clés conventionnelles à un concessionnaire Yamaha en vue du réenregistrement de ces dernières.

FCA11591

## **ATTENTION** \_\_\_\_\_

**Quand l'écran affiche un code d'erreur, il convient de faire contrôler le véhicule le plus rapidement possible afin d'éviter tout endommagement du moteur.**

## **Mode de conduite D-mode**

Le D-mode est un système de contrôle électronique du moteur à deux modes de sélection : (mode tourisme "T" et mode sportif "S").

Appuyer sur le contacteur de mode de conduite "MODE" pour sélectionner les divers modes. (Les explications au sujet du contacteur de mode de conduite se trouvent à la page 3-27.)

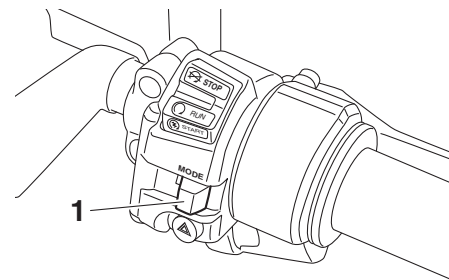

1. Contacteur de mode de conduite "MODE"

## **N.B.** \_\_\_\_\_

Il convient de s'assurer d'avoir bien compris le fonctionnement des divers modes de conduite et du contacteur de mode de conduite avant de changer de mode.

# COMMANDES ET INSTRUMENTS

## Mode tourisme "T"

Le mode "T" est conçu de sorte à se prêter à diverses conditions de conduite.

Ce mode permet une conduite fluide à tous les régimes.

3

## Mode sportif "S"

Ce mode offre une réponse plus sportive à bas et moyen régime que le mode de tourisme.

## Contacteurs à la poignée

FAU1234H

### Gauche

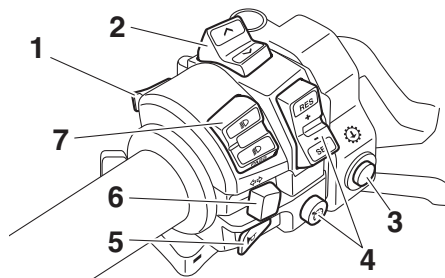

1. Contacteur de menu "MENU"
2. Contacteur de sélection " $\wedge/\vee$ "
3. Commutateur de fonction Mode d'arrêt "⚙"
4. Contacteurs du régulateur de vitesse
5. Contacteur d'avertisseur "📢"
6. Contacteur des clignotants " $\leftarrow/\rightarrow$ "
7. Inverseur feu de route/feu de croisement/Contacteur d'appel de phare " $\equiv\bigcirc/\equiv\bigcirc$ /PASS"

### Droite

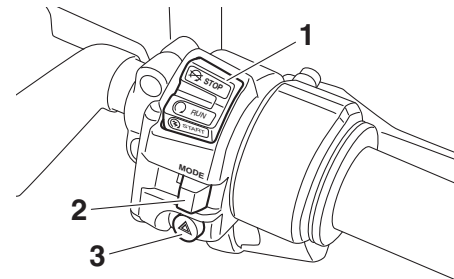

1. Coupe-circuit du moteur/démarreur " $\text{⊞}/\text{⊞}/\text{⊞}$ "
2. Contacteur de mode de conduite "MODE"
3. Contacteur des feux de détresse " $\triangle$ "

FAU54201

## Inverseur feu de route/feu de croisement/Contacteur d'appel de phare " $\equiv\bigcirc/\equiv\bigcirc$ /PASS"

Placer ce contacteur sur " $\equiv\bigcirc$ " pour allumer le feu de route et sur " $\equiv\bigcirc$ " pour allumer le feu de croisement.

Pour passer en feu de route, appuyer sur le côté "PASS" du contacteur lorsque les phares sont en feu de croisement.

FAU12461

## Contacteur des clignotants " $\leftarrow/\rightarrow$ "

Pour signaler un virage à droite, pousser ce contacteur vers la position " $\rightarrow$ ". Pour signaler un virage à gauche, pousser ce



contacteur vers la position “↶”. Une fois relâché, le contacteur retourne à sa position centrale. Pour éteindre les clignotants, appuyer sur le contacteur après que celui-ci est revenu à sa position centrale.

FAU12501

## Contacteur d'avertisseur “↷”

Appuyer sur ce contacteur afin de faire retentir l'avertisseur.

FAU55372

## Coupe-circuit du moteur/démarrateur “⊗/○/⊗”

Pour lancer le moteur à l'aide du démarreur, placer ce contacteur sur “○” et appuyer sur le côté “⊗” du contacteur tout actionnant le frein avant ou arrière. Avant de mettre le moteur en marche, il convient de lire les instructions de mise en marche figurant à la page 5-1.

En cas d'urgence, comme par exemple lors d'une chute ou d'un blocage du câble des gaz, placer ce contacteur sur “⊗” afin de couper le moteur.

FAU41701

Le témoin d'alerte de panne du moteur s'allume lorsque la clé de contact est tournée à la position “ON”, et lorsque le bouton du démarreur est actionné. Cela n'indique donc pas une panne.

## Contacteur des feux de détresse “△”<sup>FAU12735</sup>

Quand la clé de contact est sur “ON” ou “P<”, ce contacteur permet d'enclencher les feux de détresse (clignotement simultané de tous les clignotants).

Les feux de détresse s'utilisent en cas d'urgence ou pour avertir les autres automobilistes du stationnement du véhicule à un endroit pouvant représenter un danger.

FCA10062

## ATTENTION

**Ne pas laisser les feux de détresse trop longtemps allumés lorsque le moteur est coupé, car la batterie pourrait se décharger.**

FAU12781

## Contacteurs du régulateur de vitesse

Le régulateur de vitesse est expliqué à la page 3-7.

FAU54231

## Contacteur de menu “MENU”

Ce contacteur permet d'effectuer des sélections dans l'affichage des fonctions et l'affichage des modes de réglage du bloc de compteurs multifonctions.

Se reporter à “Bloc de compteurs multifonctions” à la page 3-10 pour plus d'informations.

FAU54221

## Contacteur de sélection “^/∨”

Ce contacteur permet d'effectuer des sélections dans l'affichage des fonctions et l'affichage des modes de réglage du bloc de compteurs multifonctions.

Se reporter à “Bloc de compteurs multifonctions” à la page 3-10 pour plus d'informations.

FAU55463

## Commutateur de fonction Mode d'arrêt “⊙”

Lorsque l'on appuie sur ce commutateur, la fonction Mode d'arrêt est activée et le témoin correspondant s'allume.

Lorsque la fonction Mode d'arrêt est activée, elle est couplée au système YCC-S pour rétrograder automatiquement jusqu'à la 1<sup>ère</sup> vitesse, en fonction de la vitesse du véhicule.

Si cette fonction est activée et que la boîte de vitesses se trouve en 2<sup>e</sup> vitesse ou plus lorsque le pilote arrête le véhicule, la fonction rétrograde automatiquement jusqu'en 1<sup>re</sup>.

## N.B. \_\_\_\_\_

Lorsque la fonction Mode d'arrêt est activée, le témoin de rétrogradage ne clignote que si le pilote essaie de démarrer en 2<sup>e</sup> vitesse ou plus.

FAU54691

## Contacteur de mode de conduite "MODE"

FWA15341

### AVERTISSEMENT

## Ne pas changer de mode de conduite tant que le véhicule est en mouvement.

Ce contacteur permet de sélectionner le mode de conduite tourisme "T" et le mode de conduite sportif "S".

Pour pouvoir changer de mode de conduite, il faut que la poignée des gaz soit complètement fermée.

Le mode sélectionné s'affiche à l'écran du mode de conduite. (Voir page 3-13.)

Le mode de conduite ne peut pas être modifié lorsque le régulateur de vitesse est activé.

## Système YCC-S

FAU55491

Ce véhicule est équipé du système Yamaha de passage des rapports semi-automatique YCC-S (Yamaha Chip Controlled-Shift).

Ce système permet avant tout de passer les rapports sans avoir recours à un levier d'embrayage. De plus, un sélecteur est monté au guidon afin de permettre au pilote de changer de vitesse à l'aide soit du sélecteur au guidon, soit du sélecteur au pied. (Voir page 3-28.)

Lorsque le moteur est démarré et que le sélecteur au pied ou au guidon est déplacé, un signal est envoyé au MCU (boîtier de commande du moteur) qui débraye ; l'ECU (bloc de commande électronique) règle ensuite le papillon électronique, le changement de vitesse s'effectue puis l'embrayage s'engage à nouveau dès le que moteur tourne au régime adéquat. L'embrayage du moteur est optimisé par le MCU en fonction du régime moteur, des exigences du moteur et des conditions de la route.

## N.B. \_\_\_\_\_

Il ne s'agit pas d'une boîte de vitesse automatique. Seul l'embrayage est automatique. Le pilote doit passer lui-même les vitesses, sauf lorsqu'il arrête le véhicule et que la fonction Mode d'arrêt est activée.

Cf. les sections "Commutateur de fonction Mode d'arrêt" (Voir page 3-26.) et UTILISATION ET CONSEILS IMPORTANTS CONCERNANT LE PILOTAGE (Voir page 5-1.) pour plus d'explications concernant ce système.

## Sélecteur au pied

FAU40496

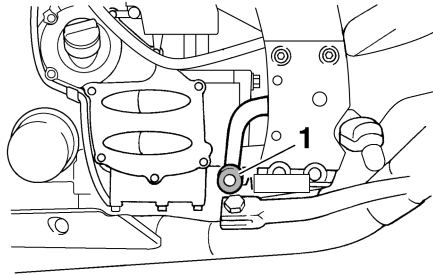

1. Sélecteur

Ce modèle est équipé d'une boîte de vitesses à 5 vitesses à prise constante. Le sélecteur est situé sur le côté gauche de la moto. Le point mort se trouve à la position inférieure.

### N.B.

L'engagement d'un rapport n'est possible que lorsque la clé de contact est tournée à la position "ON".

Le sélecteur au pied est réglable sur trois positions pour un réglage adapté au pilote.

### Réglage de la position du sélecteur

1. Déposer le sélecteur après avoir retiré sa vis.

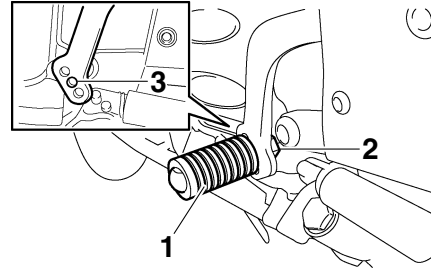

1. Sélecteur
  2. Vis
  3. Position standard
2. Ajuster le sélecteur à la position désirée.
  3. Monter la vis, puis la serrer au couple spécifié.

### Couple de serrage :

Vis de sélecteur :  
7 Nm (0.7 m·kgf, 5.1 ft·lbf)

## Sélecteur au guidon "+"/"-

FAU55403

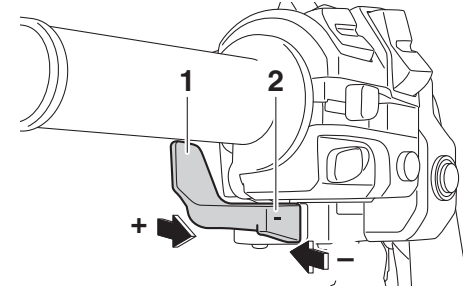

1. Sélecteur au guidon "+"
2. Sélecteur au guidon "-"

Le sélecteur au guidon est situé à la poignée gauche. Tirer sur le côté "+" du levier avec l'index afin de monter les rapports, et pousser sur son côté "-" avec le pouce afin de rétrograder. Se référer à la page 5-3 pour plus de détails sur le changement de rapport.

## Levier de frein

Le levier de frein se trouve sur la poignée droite du guidon. Pour actionner le frein avant, tirer le levier vers la poignée des gaz.

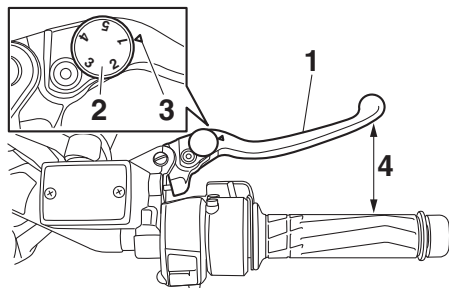

1. Levier de frein
2. Molette de réglage de position du levier de frein
3. Repère "△"
4. Distance entre le levier de frein et la poignée des gaz

Le levier de frein est équipé d'une molette de réglage de position. Pour régler la distance entre le levier de frein et la poignée des gaz, tourner la molette de réglage tout en éloignant le levier de la poignée en le repoussant. Il faut veiller à bien aligner la position de molette sélectionnée et la marque "△" sur le levier de frein.

## Pédale de frein

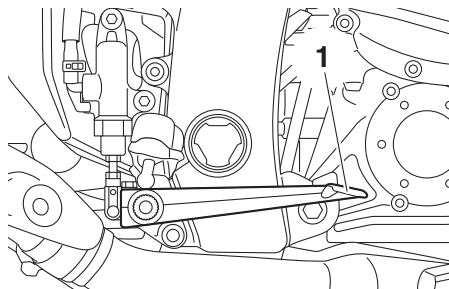

1. Pédale de frein

La pédale de frein est située du côté droit du véhicule.

Ce modèle est équipé d'un système de freins couplés.

L'actionnement de la pédale de frein fait effet sur le frein arrière ainsi que sur une partie du frein avant. Afin d'obtenir les pleines performances de freinage, il convient d'actionner simultanément le levier et la pédale de frein.

## Système d'antiblocage des roues (ABS)

Le système d'antiblocage des roues de Yamaha fait appel à un contrôle électronique agissant indépendamment sur la roue avant et arrière.

Utiliser les freins avec système ABS comme des freins traditionnels. Si le système ABS est activé, des vibrations peuvent se faire ressentir au levier de frein ou à la pédale de frein. Dans ce cas, continuer à utiliser les freins et laisser le système ABS fonctionner ; ne pas "pomper" sur les freins au risque de réduire l'efficacité de freinage.

### **⚠ AVERTISSEMENT**

**Toujours conserver une distance suffisante par rapport au véhicule qui précède et de s'adapter à la vitesse du trafic même avec un système ABS.**

- **Le système ABS est plus efficace sur des distances de freinage plus longues.**
- **Sur certaines surfaces (routes accidentées ou recouvertes de graviers), un véhicule équipé du sys-**

Le système ABS peut requérir une distance de freinage plus longue qu'un véhicule sans système ABS.

Le système ABS est contrôlé par un bloc de commande électronique (ECU). En cas de panne du système, le freinage se fait de façon conventionnelle.

## N.B.

- Le système ABS effectue un test d'auto-diagnostic à chaque fois que le véhicule démarre lorsque la clé de contact est tournée à la position "ON" et que la vitesse atteint une vitesse de 10 km/h (6 mi/h). Durant ce test, un "claquement" est audible sous la selle et une vibration est ressentie au niveau du levier ou de la pédale de frein dès qu'ils sont actionnés. Ces phénomènes sont donc normaux et n'indiquent pas une défaillance.
- Ce système ABS dispose d'un mode de test produisant des vibrations au levier ou à la pédale de frein lorsque le système fonctionne. Des outils spéciaux sont toutefois nécessaires. Il convient donc de s'adresser à un concessionnaire Yamaha.

FCA16831

## ATTENTION

Éloigner tous types d'aimants (y compris doigts et tournevis magnétiques, etc.) des moyeux de roue avant et arrière, sous peine de risquer d'endommager les rotors magnétiques équipant les moyeux, ce qui empêcherait le bon fonctionnement du système ABS et du système de freinage couplé.

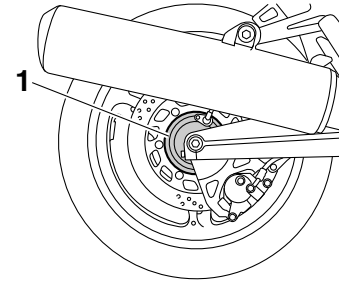

1. Moyeu de roue arrière

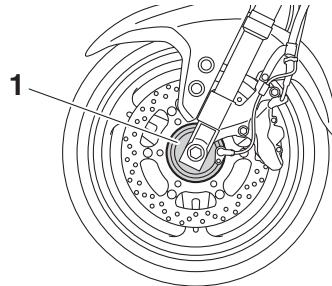

1. Moyeu de roue avant

# COMMANDES ET INSTRUMENTS

3

## Système de régulation antipatinage

FAU54271

Le système de régulation antipatinage permet de contrôler le patinage de roue lors d'accélération sur des chaussées glissantes, telles les routes non-goudronnées ou mouillées. Si les capteurs détectent que la roue arrière commence à patiner (rotation incontrôlée), le système de régulation antipatinage entre en action et contrôle la puissance du moteur jusqu'à la normalisation de la motricité. Le témoin/témoin d'alerte "TCS" clignote pour avertir le pilote de l'activation du système de régulation antipatinage.

### N.B.

Le pilote peut également remarquer une légère modification du bruit du moteur et de l'échappement lors de l'activation du système.

FWA15432

### AVERTISSEMENT

Le système de régulation antipatinage ne supprime pas la nécessité d'adapter sa conduite aux conditions de la route. Le système n'empêche pas la perte de motricité lors de la conduite à des vitesses excessives à l'abord de virages, lors d'accélération brutales à un angle

d'inclinaison important, ou lors de freinages, et il n'empêche pas le patinage de la roue avant. Comme avec toute autre moto, il convient d'exercer de la prudence à l'approche de surfaces potentiellement glissantes et d'éviter les surfaces particulièrement glissantes.

Lorsque la clé de contact est tournée sur "ON", le système de régulation antipatinage s'allume automatiquement.

Le système de régulation antipatinage ne peut être allumé ou éteint manuellement que lorsque la clé de contact est en position "ON" et que la moto est à l'arrêt.

### N.B.

Désactiver le système de régulation antipatinage en cas d'embourbement, d'enlèvement, etc., afin de faciliter le dégagement de la roue arrière.

FCA16801

### ATTENTION

Recourir exclusivement aux pneus spécifiés. (Voir page 6-19.) Le montage de pneus de taille différente empêcherait le contrôle adéquat du patinage.

## Activation/désactivation du système de régulation antipatinage

FWA15441

### AVERTISSEMENT

Veiller à effectuer tout réglage du système de régulation antipatinage le véhicule à l'arrêt. Un réglage effectué pendant la conduite risque de distraire et augmente ainsi les risques d'accidents.

Pour le désactiver, appuyer sur le bouton "TCS" du bloc de compteurs multifonctions pendant au moins 2 secondes. Le témoin/témoin d'alerte "TCS" s'allume.

Pour l'activer, appuyer de nouveau sur le bouton "TCS". Le témoin/témoin d'alerte "TCS" s'éteint.

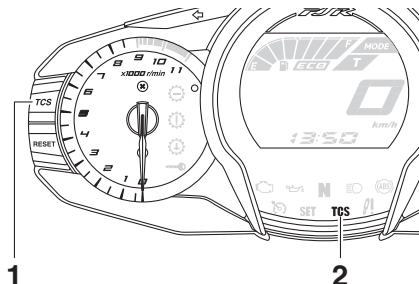

1. Bouton "TCS"
2. Témoin/témoin d'avertissement du système de régulation antipatinage "TCS"

## Réactivation

Le système de régulation antipatinage se désactive dans les cas suivants :

- La roue arrière est tournée alors que la béquille centrale est déployée et que la clé de contact se trouve sur "ON".
- La roue avant ou la roue arrière se soulèvent pendant la conduite.
- Patinage de roue arrière excessif.

Si le système de régulation antipatinage est désactivé, le témoin/témoin d'alerte "TCS" et le témoin d'alerte de panne du moteur s'allument.

### Pour remettre à zéro le système de régulation antipatinage

Tourner la clé de contact sur "OFF". Attendre au moins 1 seconde, puis tourner la clé de contact sur "ON". Le témoin/témoin d'alerte "TCS" devrait s'éteindre et la régulation antipatinage s'activer. Le témoin d'alerte de panne du moteur devrait s'éteindre dès que la moto atteint 20 km/h (12 mi/h). Si le témoin/témoin d'alerte "TCS" et/ou le témoin d'alerte de panne du moteur restent allumés après la remise à zéro, il reste possible d'utiliser la moto, mais il faut la faire contrôler par un concessionnaire Yamaha dès que possible.

## Bouchon du réservoir de carburant

FAU13075

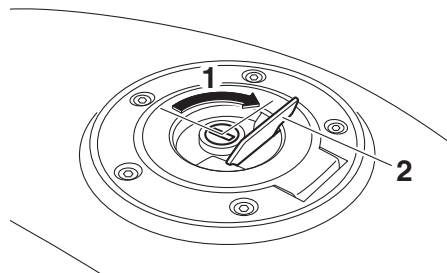

1. Déverrouiller.
2. Cache-serrure du bouchon de réservoir de carburant

### Ouverture du bouchon du réservoir de carburant

Relever le cache-serrure du bouchon du réservoir de carburant, introduire la clé dans la serrure, puis la tourner 1/4 de tour dans le sens des aiguilles d'une montre. La serrure est alors déverrouillée et le bouchon du réservoir de carburant peut être ouvert.

### Fermeture du bouchon du réservoir de carburant

1. Remettre le bouchon en place, la clé étant insérée dans la serrure.

2. Tourner la clé dans le sens inverse des aiguilles d'une montre jusqu'à sa position initiale, la retirer, puis refermer le cache-serrure.

### N.B.

Le bouchon ne peut être refermé si la clé n'est pas dans la serrure. De plus, la clé ne peut être retirée si le bouchon n'est pas refermé et verrouillé correctement.

3

### **AVERTISSEMENT**

FWA11092

**S'assurer que le bouchon du réservoir de carburant est refermé correctement après avoir effectué le plein. Une fuite de carburant constitue un risque d'incendie.**

# COMMANDES ET INSTRUMENTS

## Carburant

S'assurer que le niveau d'essence est suffisant.

FAU13222

FWA10882

### **AVERTISSEMENT**

3

L'essence et les vapeurs d'essence sont extrêmement inflammables. Pour limiter les risques d'incendies et d'explosions, et donc de blessures, lors des ravitaillements, il convient de suivre ces instructions.

1. Avant de faire le plein, couper le moteur et s'assurer que personne n'a enfourché le véhicule. Ne jamais effectuer le plein à proximité d'étincelles, de flammes ou d'autres sources de chaleur, telles que les chauffe-eau et sècheirs, et surtout, ne pas fumer.
2. Ne pas remplir le réservoir de carburant à l'excès. En effectuant le plein de carburant, veiller à introduire l'embout du tuyau de la pompe dans l'orifice de remplissage du réservoir de carburant. Ne pas remplir au-delà du fond du tube de remplissage. Comme le carburant se dilate en se réchauffant, du carburant risque de s'échapper du réservoir sous l'effet de la chaleur du moteur ou du soleil.

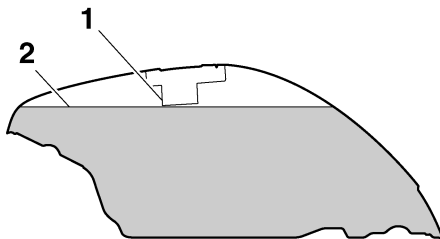

1. Tube de remplissage du réservoir de carburant
2. Niveau de carburant maximum
3. Essuyer immédiatement toute coulure de carburant. **ATTENTION : Essuyer immédiatement toute coulure de carburant à l'aide d'un chiffon propre, sec et doux. En effet, le carburant risque d'abîmer les surfaces peintes ou les pièces en plastique.**
4. Bien veiller à fermer correctement le bouchon du réservoir de carburant.

[FCA10072]

FWA15152

### **AVERTISSEMENT**

L'essence est délétère et peut provoquer blessures ou la mort. Manipuler l'essence avec prudence. Ne jamais siphonner de l'essence avec la bouche. En cas d'ingestion d'essence, d'inhalation importante de vapeur d'essence ou

d'éclaboussure dans les yeux, consulter immédiatement un médecin. En cas d'éclaboussure d'essence sur la peau, se laver immédiatement à l'eau et au savon. En cas d'éclaboussure d'essence sur les vêtements, changer immédiatement de vêtements.

FAU13323

#### **Carburant recommandé :**

Essence ordinaire sans plomb exclusivement

**Capacité du réservoir de carburant :**  
25.0 L (6.61 US gal, 5.50 Imp.gal)

**Quantité de la réserve :**  
5.5 L (1.45 US gal, 1.21 Imp.gal)

FCA11401

### **ATTENTION**

Utiliser uniquement de l'essence sans plomb. L'utilisation d'essence avec plomb endommagerait gravement certaines pièces du moteur, telles que les soupapes, les segments, ainsi que le système d'échappement.

Ce moteur Yamaha fonctionne à l'essence ordinaire sans plomb d'un indice d'octane recherche de minimum 95. Si des cognements ou cliquetis surviennent, utiliser une



marque d'essence différente ou une essence super sans plomb. L'essence sans plomb prolonge la durée de service des bougies et réduit les frais d'entretien.

## Durite de mise à l'air/de trop-plein du réservoir de carburant

FAUB1302

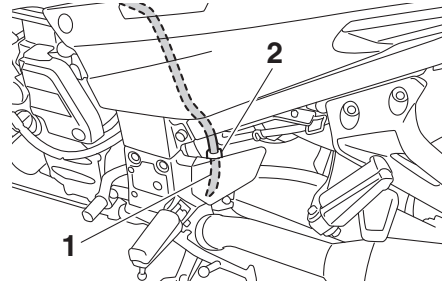

1. Durite de mise à l'air/de trop-plein du réservoir de carburant
2. Collier

Avant d'utiliser la moto :

- S'assurer que la durite de mise à l'air/de trop-plein du réservoir de carburant est branchée correctement.
- S'assurer que la durite de mise à l'air/durite de trop-plein du réservoir de carburant n'est ni craquelée ni endommagée et la remplacer si nécessaire.
- S'assurer que l'extrémité de la durite de mise à l'air du réservoir de carburant n'est pas obstruée et, si nécessaire, la nettoyer.

- S'assurer que la durite de mise à l'air/durite de trop-plein du réservoir de carburant est introduite dans le collier.

FAU13446

## Pots catalytiques

Le système d'échappement de ce véhicule est équipé de pots catalytiques.

FWA10863

### **AVERTISSEMENT**

3

Le système d'échappement est brûlant lorsque le moteur a tourné. Pour éviter tout risque d'incendie et de brûlures :

- Ne pas garer le véhicule à proximité d'objets ou matériaux posant un risque d'incendie, tel que de l'herbe ou d'autres matières facilement inflammables.
- Garer le véhicule de façon à limiter les risques que des piétons ou des enfants touchent le circuit d'échappement brûlant.
- S'assurer que le système d'échappement est refroidi avant d'effectuer tout travail sur le véhicule.
- Ne pas faire tourner le moteur au ralenti pour plus de quelques minutes. Un ralenti prolongé pourrait provoquer une accumulation de chaleur.

FCA10702

### **ATTENTION**

Utiliser uniquement de l'essence sans plomb. L'utilisation d'essence avec plomb va endommager irrémédiablement le pot catalytique.

FAU39496

## Selles

### Selle du passager

#### Dépose de la selle du passager

1. Introduire la clé dans la serrure de la selle, puis la tourner dans le sens inverse des aiguilles d'une montre.

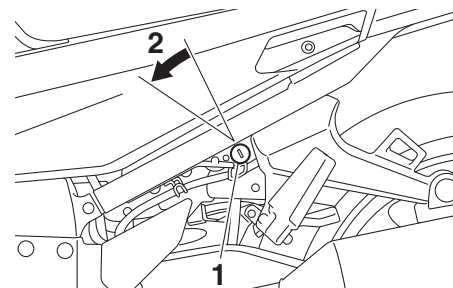

1. Serrure de selle
2. Déverrouiller.

2. Soulever l'avant de la selle du passager, puis tirer celle-ci vers l'avant.

#### Mise en place de la selle du passager

1. Insérer comme illustré les ergots à l'arrière de la selle dans les supports de selle, puis appuyer à l'avant de la selle afin de la verrouiller correctement.

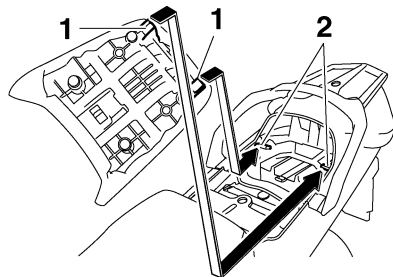

1. Patte de fixation
2. Support de selle

2. Retirer la clé.

## Selle du pilote

### Dépose de la selle du pilote

1. Retirer la selle du passager.
2. Pousser le levier de verrouillage de la selle du pilote, situé sous l'arrière de la selle, vers la gauche comme illustré, puis retirer la selle.

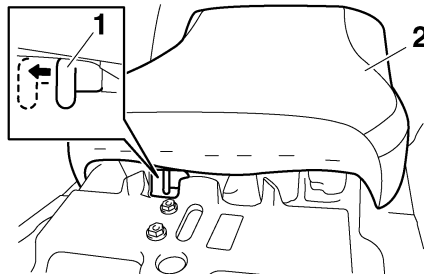

1. Levier de verrouillage de la selle du pilote
2. Selle du pilote

### Mise en place de la selle du pilote

1. Insérer l'ergot à l'avant de la selle dans le support de selle, comme illustré, puis appuyer à l'arrière de la selle afin de la verrouiller.

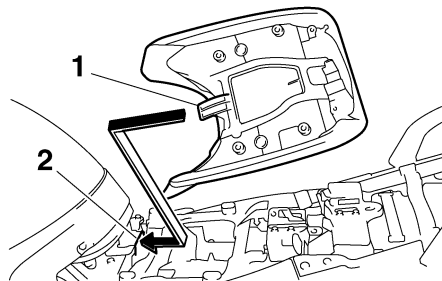

1. Patte de fixation
2. Support de selle

2. Remettre la selle du passager en place.

### N.B.

- Avant de démarrer, s'assurer que les selles sont correctement en place.
- En procédant comme suit, il est possible d'adapter la hauteur de la selle du pilote à la posture de conduite du pilote. (Voir la section suivante.)

# COMMANDES ET INSTRUMENTS

FAU39633

## Réglage de la hauteur de la selle du pilote

La hauteur de la selle du pilote est réglable sur deux positions.

La hauteur de la selle du pilote est réglée à la position basse à la livraison du véhicule.

3

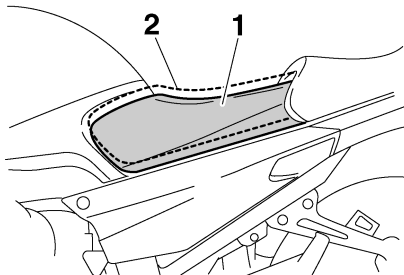

1. Position basse
2. Position haute

## Réglage de la hauteur de la selle du pilote à la position haute

1. Déposer la selle du pilote. (Voir page 3-35.)
2. Retirer le dispositif de réglage de la hauteur de la selle du pilote en le tirant vers le haut.

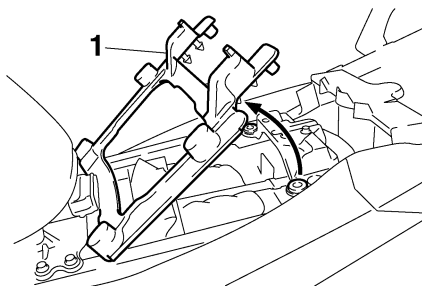

1. Dispositif de réglage de la hauteur de la selle du pilote
3. Disposer le cache du support de la selle du pilote à la position inférieure, comme illustré.

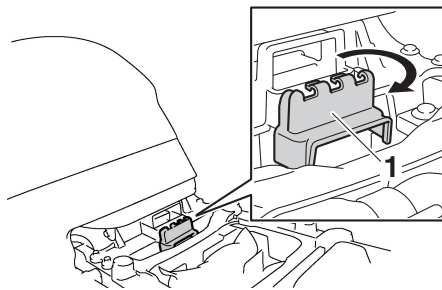

1. Cache du support de selle du pilote
4. Reposer le dispositif de réglage de la hauteur de la selle du pilote de sorte que le repère "H" s'aligne sur le repère d'alignement.

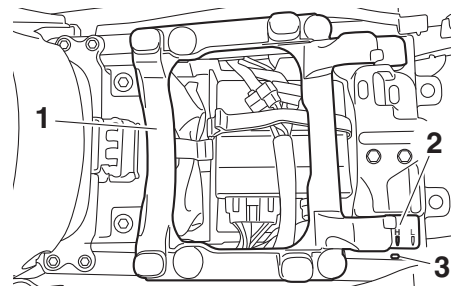

1. Dispositif de réglage de la hauteur de la selle du pilote
2. Repère "H"
3. Repère d'alignement
5. Insérer la patte de fixation à l'avant de la selle dans le support de selle B, comme illustré.

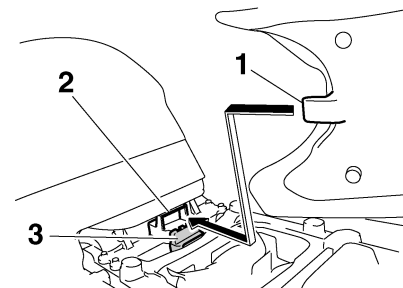

1. Patte de fixation
2. Support de selle B (pour la position haute)
3. Cache du support de selle du pilote

- Aligner la patte de fixation figurant au dos de la selle sur l'orifice de la position "H", puis appuyer à l'arrière de la selle afin de verrouiller celle-ci, comme illustré.

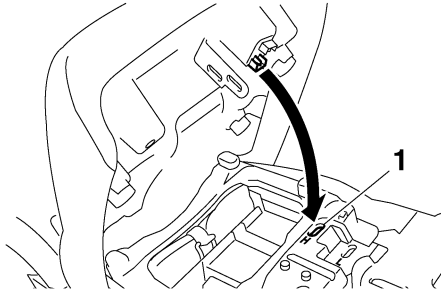

1. Orifice de la position "H"

- Remettre la selle du passager en place.

## Réglage de la hauteur de la selle du pilote à la position basse

- Déposer la selle du pilote. (Voir page 3-35.)
- Retirer le dispositif de réglage de la hauteur de la selle du pilote en le tirant vers le haut.
- Disposer le cache du support de la selle du pilote à la position supérieure.

- Reposer le dispositif de réglage de la hauteur de la selle du pilote de sorte que le repère "L" s'aligne sur le repère d'alignement.

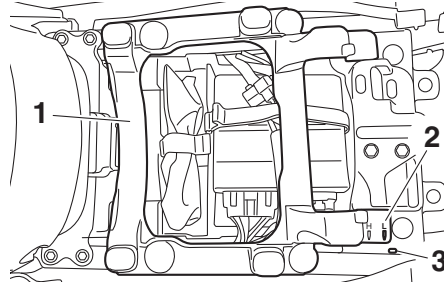

- Dispositif de réglage de la hauteur de la selle du pilote
- Repère "L"
- Repère d'alignement

- Insérer la patte de fixation à l'avant de la selle dans le support de selle A, comme illustré.

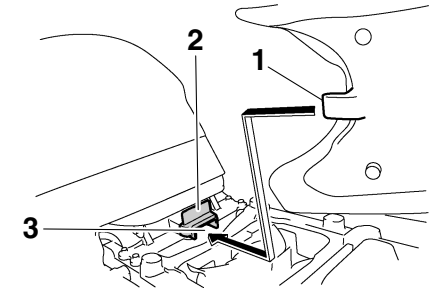

- Patte de fixation
- Cache du support de selle du pilote
- Support de selle A (pour la position basse)

- Aligner la patte de fixation figurant au dos de la selle sur l'orifice de la position "L", puis appuyer à l'arrière de la selle afin de verrouiller celle-ci, comme illustré.

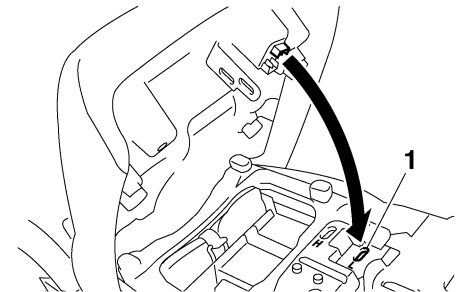

1. Orifice de la position "L"

# COMMANDES ET INSTRUMENTS

7. Remettre la selle du passager en place.

## N.B.

Avant de démarrer, s'assurer que les selles sont correctement en place.

3

## Compartiment de rangement

FAU14465

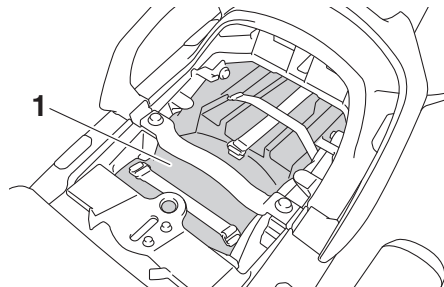

1. Compartiment de rangement

Le compartiment de rangement est situé sous la selle du passager. (Voir page 3-35.) Avant de ranger des documents ou autres objets dans le compartiment de rangement, il est préférable de les placer dans une pochette en plastique afin de les protéger contre l'humidité. En lavant le véhicule, prendre soin de ne pas laisser pénétrer d'eau dans le compartiment de rangement.

FWA10962

## AVERTISSEMENT

- Ne pas dépasser la charge maximale du compartiment de rangement, qui est de 3 kg (7 lb).
- Ne pas dépasser la charge maximale du véhicule, qui est de 208 kg (459 lb).

## Boîte à accessoires

FAU39481

La boîte à accessoires est située à côté du panneau d'instruments.

## Ouverture de la boîte à accessoires

1. Introduire la clé dans le contacteur à clé, puis la tourner à la position "ON".
2. Appuyer sur le bouton de la boîte à accessoires, puis ouvrir le couvercle de la boîte.

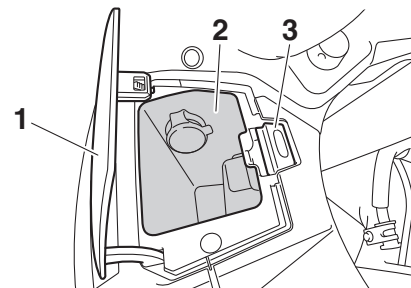

1. Couvercle de la boîte d'accessoires
2. Boîte d'accessoires
3. Bouton de la boîte à accessoires

3. Tourner la clé sur "OFF" afin d'économiser l'énergie de la batterie.

## Fermeture de la boîte à accessoires

1. Abaisser le couvercle de la boîte à accessoires.
2. Retirer la clé.

FCA11801

## ATTENTION

Ne pas placer d'objets sensibles à la chaleur dans la boîte à accessoires. La boîte à accessoires devient très chaude, particulièrement lorsque le moteur est en marche ou qu'il est chaud.

FWA11422

## AVERTISSEMENT

- Ne pas dépasser la charge limite de la boîte à accessoires, qui est de 0.3 kg (0.66 lb).
- Ne pas dépasser la charge maximale du véhicule, qui est de 208 kg (459 lb).

FAU39612

## Réglage du faisceau des phares

Les boutons de réglage de faisceau de phare permettent de relever ou d'abaisser la hauteur du faisceau des phares. Le réglage du faisceau des phares pourrait s'avérer nécessaire afin d'accroître la visibilité ou afin d'éviter d'éblouir les automobilistes lors de modifications de la charge. Veiller à régler les phares conformément aux règlements en vigueur dans le pays d'utilisation.

Tourner les boutons dans le sens (a) pour relever le faisceau des phares. Tourner les boutons dans le sens (b) pour abaisser le faisceau des phares.

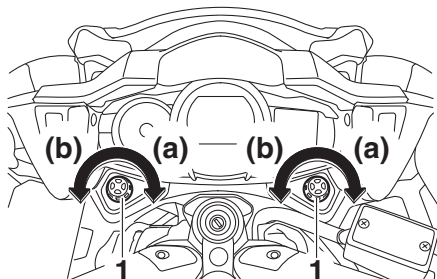

1. Bouton de réglage de faisceau de phare

FAU39642

## Position du guidon

La hauteur des demi-guidons est réglable sur trois positions. Confier le réglage de la position des demi-guidons à un concessionnaire Yamaha.

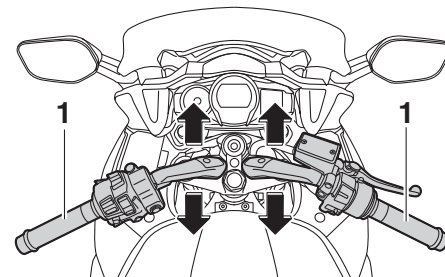

1. Guidon

# COMMANDES ET INSTRUMENTS

FAU54151

## Ouverture et fermeture des aérations de carénage

Les aérations de carénage peuvent être ouvertes de 20 mm (0.79 in) pour une meilleure ventilation lors de la conduite dans des conditions plus rigoureuses.

3

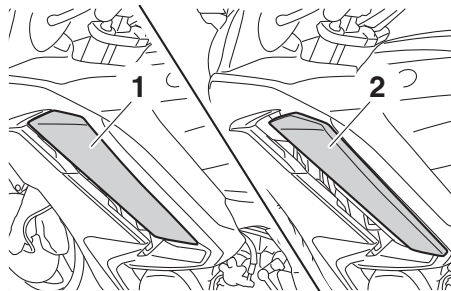

1. Position de fermeture
2. Position d'ouverture

### Pour ouvrir une aération de carénage

1. Retirer le rivet démontable.
2. Faire glisser le panneau d'aération de carénage vers l'avant afin de décrocher ses ergots des fentes inférieures, puis retirer le panneau.

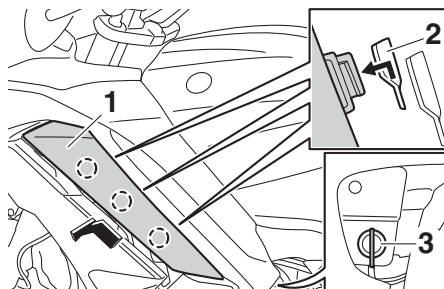

1. Panneau d'aération de carénage
2. Fente inférieure
3. Rivet démontable

3. Insérer les ergots dans les fentes supérieures, puis faire glisser le panneau vers l'arrière.

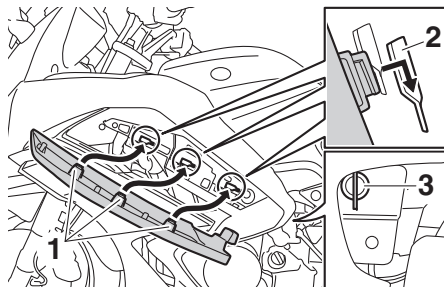

1. Patte de fixation
2. Fente supérieure
3. Rivet démontable

4. Installer le rivet démontable.

### Pour refermer une aération de carénage

1. Retirer le rivet démontable.
2. Faire glisser le panneau d'aération de carénage vers l'avant afin de décrocher ses ergots des fentes supérieures, puis retirer le panneau.

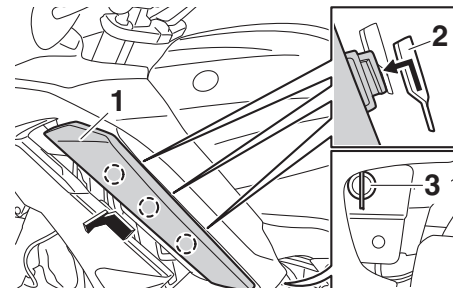

1. Panneau d'aération de carénage
2. Fente supérieure
3. Rivet démontable

3. Insérer les ergots dans les fentes inférieures, puis faire glisser le panneau vers l'arrière.



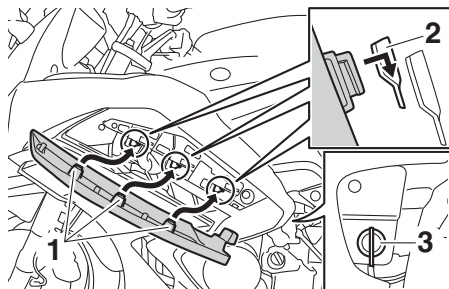

1. Patte de fixation
2. Fente inférieure
3. Rivet démontable

4. Installer le rivet démontable.

## N.B.

Vérifier que les panneaux des aérations de carénage sont correctement installés avant de conduire le véhicule.

## Rétroviseurs

FAU39672

Les rétroviseurs sont rabattables vers l'avant et l'arrière en vue de faciliter le stationnement dans des espaces étroits. Veiller à remettre les rétroviseurs en place avant de prendre la route.

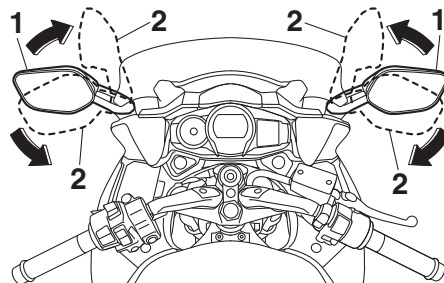

1. Position de conduite
2. Position de stationnement

## ⚠ AVERTISSEMENT

**Ne pas oublier de remettre les rétroviseurs en place avant de prendre la route.**

FWA14372

## Réglage des suspensions avant et arrière

FAU55424

Ce modèle est équipé d'un système de suspension réglable électroniquement. Il est possible de régler la précontrainte de l'amortisseur arrière et les forces d'amortissement de la fourche et de l'amortisseur arrière.

3

## ⚠ AVERTISSEMENT

FWA12423

**Veiller à effectuer tout réglage du bloc de compteurs multifonctions lorsque le véhicule est à l'arrêt. Un réglage effectué pendant la conduite risque de distraire et augmente ainsi les risques d'accidents.**

## Précontrainte

Lorsque vous transportez des bagages ou un passager, utilisez la fonction de réglage de la précontrainte pour régler le système de suspension en fonction de la charge. Il y a 4 réglages de la précontrainte.

## N.B.

- La fonction de réglage de la précontrainte ne s'affiche que lorsque le moteur tourne.

# COMMANDES ET INSTRUMENTS

3

- Le changement du réglage de la précontrainte modifie également les forces d'amortissement des suspensions avant et arrière en conséquence. Cf. "Force d'amortissement" à la page 3-45 pour plus d'informations.
- À propos du fonctionnement à froid :
  - En cas d'utilisation de la fonction de réglage de la précontrainte, rien ne doit peser sur le véhicule.
  - Lors de l'utilisation de la fonction de réglage de la précontrainte à des températures ambiantes proches de 0 °C (32 °F), ou inférieures, le témoin d'alerte du système de suspension réglable électroniquement peut s'allumer afin de protéger le moteur de la fonction de réglage de la précontrainte.
  - La suspension continuera à fonctionner normalement. Seule la fonction de réglage de la précontrainte est indisponible.
  - Pour réinitialiser le témoin d'alerte du système de suspension réglable électroniquement, attendre environ 6 minutes puis tourner la clé sur "OFF", ou tourner immédiatement la clé sur "OFF" puis attendre 6 minutes.

- Si le témoin d'alerte du système de suspension réglable électroniquement reste allumé, il convient de faire contrôler le système de suspension par un concessionnaire Yamaha.

## Pour régler la précontrainte

1. Tourner la clé sur "ON", démarrer le moteur puis mettre la boîte de vitesses au point neutre.
2. Appuyer sur le commutateur de menu "MENU" pour afficher la fonction de réglage de la précontrainte.

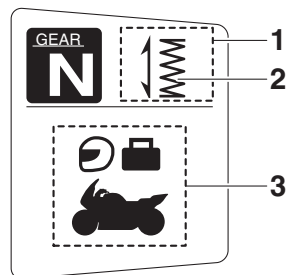

1. Affichage des fonctions
2. Fonction de réglage de la précontrainte
3. Pictogramme de réglage de la précontrainte

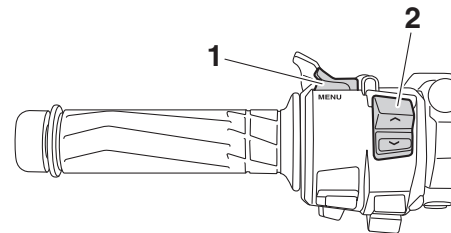

1. Contacteur de menu "MENU"
2. Contacteur de sélection "▲/▼"
3. Utiliser le commutateur de sélection pour sélectionner le pictogramme de réglage de la précontrainte désiré. Sélectionner le réglage adéquat parmi les 4 pictogrammes suivants, en fonction de la charge de la moto.

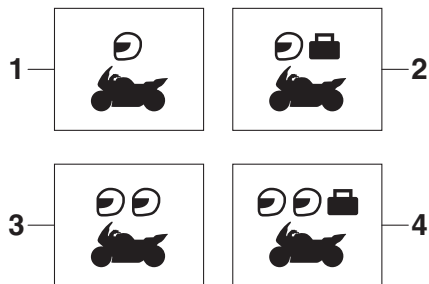

1. Conduite en solo
2. Conduite en solo et bagages
3. Conduite avec passager
4. Conduite avec passager et bagages

Pendant le réglage de la précontrainte, l'écran d'information affichera un groupe de points se déplaçant en cercle. Dès que le pictogramme sélectionné s'affiche à nouveau, le réglage de la précontrainte est terminé.

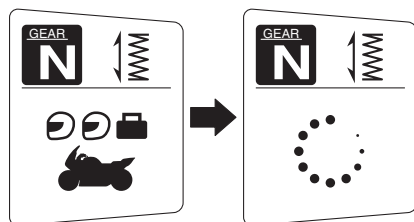

Pendant le réglage de la précontrainte, l'écran d'informations peut changer de la manière suivante.

- Si la clé est tournée sur "OFF" ou que le moteur est arrêté pendant le réglage de la précontrainte, le pictogramme suivant clignotera pour indiquer que le réglage actuel de la précontrainte ne correspond pas au pictogramme. Dans ce cas, procéder à un nouveau réglage de la précharge.

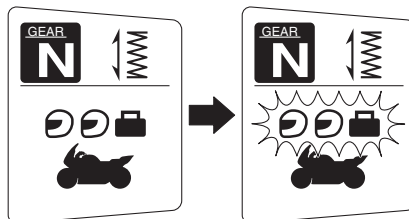

- Si le véhicule commence à rouler, le pictogramme suivant clignotera pour indiquer que le réglage actuel de la précontrainte ne correspond pas au pictogramme. Dans ce cas, arrêter le véhicule et procéder à un nouveau réglage de la précharge.

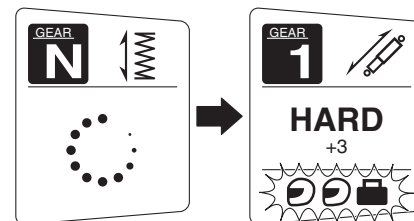

- Après plusieurs réglages répétés de la précontrainte, le pictogramme de réglage de la précontrainte clignotera 4 fois. Il est impossible dès lors de régler la précontrainte. Attendre environ 6 minutes que le moteur de la fonction de réglage de la précontrainte refroidisse, puis essayer à nouveau de régler la précontrainte.

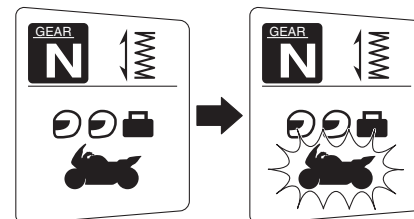

# COMMANDES ET INSTRUMENTS

3

## Force d'amortissement

Chaque réglage de la précontrainte inclut 3 réglages de la force d'amortissement : "HARD" (dur), "STD" (standard) et "SOFT" (souple). Chaque modification du réglage de la précontrainte s'accompagne d'une modification correspondante des réglages de la force d'amortissement. (Le système de suspension réglable électroniquement se règle automatiquement sur les derniers réglages de la force d'amortissement définis pour ce réglage de précontrainte.) Pour régler la force d'amortissement de manière plus précise, chaque réglage de la force d'amortissement peut être défini sur 7 niveaux différents.

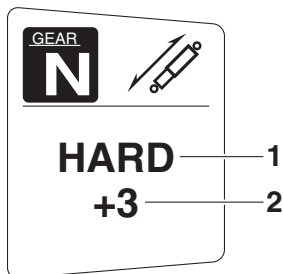

1. Réglage de la force d'amortissement
2. Niveau de réglage de la force d'amortissement

## N.B.

Si le réglage de la précontrainte n'a pas été effectué correctement :

- Le réglage de la force d'amortissement et le niveau de réglage clignoteront 4 fois et il est impossible de les régler tant que le véhicule est à l'arrêt.
- Le pictogramme de réglage de la précontrainte clignotera et il est impossible de régler la force d'amortissement tant que le véhicule roule.

Vérifier que la précontrainte a été réglée correctement avant de régler la force d'amortissement.

## Pour régler la force d'amortissement et le niveau de la force d'amortissement

1. Tourner la clé de contact sur "ON".
2. Appuyer sur le commutateur de menu "MENU" pour afficher la fonction de réglage de la force d'amortissement.

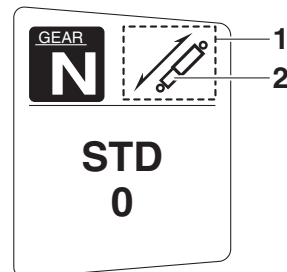

1. Affichage des fonctions
2. Fonction de réglage de la force d'amortissement
3. Utiliser le commutateur de sélection pour sélectionner "HARD", "STD" ou "SOFT".

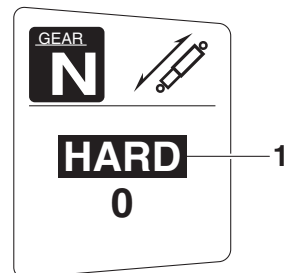

1. Réglage de la force d'amortissement
4. Appuyer sur le contacteur de menu "MENU".

5. Utiliser le commutateur de sélection pour sélectionner le niveau désiré pour le réglage de la force d'amortissement.

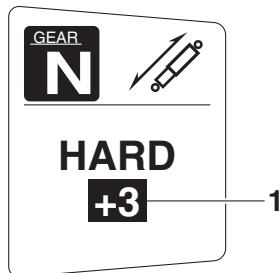

1. Niveau de réglage de la force d'amortissement

## N.B.

Le réglage de la force d'amortissement peut se faire sur 7 niveaux (+3, +2, +1, 0, -1, -2 et -3). "+3" est le niveau le plus dur, "-3" le niveau le plus souple.

6. Appuyer sur le contacteur de menu "MENU".

Si le véhicule se déplace pendant que vous réglez la force d'amortissement, l'affichage d'information passe en mode d'affichage.

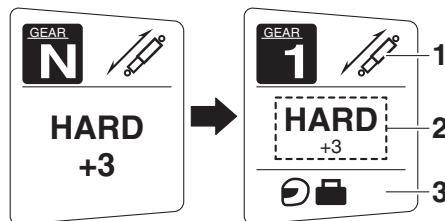

1. Fonction de réglage de la force d'amortissement  
2. Réglage de la force d'amortissement  
3. Pictogramme de réglage de la précontrainte

FWA16421

## ⚠ AVERTISSEMENT

**Le combiné ressort-amortisseur arrière contient de l'azote fortement comprimé. Lire attentivement et s'assurer de bien comprendre les informations ci-dessous avant de manipuler le combiné ressort-amortisseur.**

- **Ne pas modifier ni tenter d'ouvrir la bonbonne.**
- **Ne pas approcher le combiné ressort-amortisseur d'une flamme ou de toute autre source de chaleur. La pression du gaz augmenterait excessivement, et la bonbonne pourrait exploser.**

- **Ne pas déformer ni endommager la bonbonne d'aucune façon. Le moindre endommagement d'une bonbonne risque de réduire les performances d'amortissement.**
- **Ne pas jeter un combiné ressort-amortisseur endommagé ou usé. Tout entretien d'un combiné ressort-amortisseur doit être confié à un concessionnaire Yamaha.**

FAU55592

## Béquille latérale

La béquille latérale est située sur le côté gauche du cadre. Relever ou déployer la béquille latérale avec le pied tout en maintenant le véhicule à la verticale.

3

### N.B.

- Le contacteur intégré à la béquille latérale fait partie du circuit du coupe-circuit d'allumage, qui coupe l'allumage dans certaines situations. (Pour plus d'explications au sujet du coupe-circuit d'allumage, se reporter à la section suivante.)
- Le contacteur de béquille latérale fait également partie du système YCC-S. Il est impossible de passer au point mort lorsque la béquille latérale est déployée.

FWA10242

### AVERTISSEMENT

**Ne pas rouler la béquille latérale déployée ou ne se relevant pas correctement. Celle-ci pourrait toucher le sol et distraire le pilote, qui pourrait perdre le contrôle du véhicule. Le circuit du coupe-circuit d'allumage de Yamaha permet de rappeler au pilote qu'il doit relever la béquille latérale avant de se mettre en route. Il convient donc de**

**contrôler régulièrement ce système et de le faire réparer par un concessionnaire Yamaha en cas de mauvais fonctionnement.**

FAU55362

## Coupe-circuit d'allumage

Le circuit du coupe-circuit d'allumage, qui comprend les contacteurs de béquille latérale et de feu stop, remplit les fonctions suivantes.

- Il empêche la mise en marche du moteur lorsque la béquille latérale est relevée mais qu'aucun des freins n'est actionné.
- Il empêche la mise en marche du moteur lorsqu'un frein est actionné mais que la béquille latérale n'est pas relevée.
- Il coupe le moteur lorsque l'on déploie la béquille latérale.

Contrôler régulièrement le fonctionnement du circuit du coupe-circuit d'allumage en effectuant le procédé suivant.

Le moteur étant coupé :

1. Dresser le véhicule sur sa béquille centrale.
2. Déployer la béquille latérale.
3. S'assurer que le coupe-circuit du moteur/démarrreur est en position "○".
4. Tourner la clé de contact sur "ON".
5. Mettre la boîte de vitesses au point mort.
6. Serrer le frein avant ou arrière.
7. Appuyer sur le côté "⊖" du coupe-circuit du moteur/démarrreur.

**Le moteur démarre-t-il ?**

OUI NON

Le moteur tournant toujours :

8. Relever la béquille latérale.
9. Engager une vitesse.
10. Déployer la béquille latérale.

**Le moteur cale-t-il ?**

OUI NON

Après que le moteur a calé :

11. Relever la béquille latérale.
12. Relâcher le frein.
13. Appuyer sur le côté "⊖" du coupe-circuit du moteur/démarrreur.

**Le moteur démarre-t-il ?**

NON OUI

Le circuit est en ordre. **La moto peut être utilisée.**

## ⚠ AVERTISSEMENT

- Pour ce contrôle, le véhicule doit être dressé sur sa béquille centrale.
- Si un mauvais fonctionnement est constaté, faire contrôler le système par un concessionnaire Yamaha avant de démarrer.

**N.B.** Le témoin/témoin d'alerte du système de régulation antipatinage "TCS" peut s'allumer, mais il ne s'agit pas d'une défaillance.

Il se peut que le contacteur de point mort, un contacteur de feu stop ou le système YCC-S ne fonctionne pas correctement.  
**Ne pas rouler** avant d'avoir fait contrôler la moto par un concessionnaire Yamaha.

Le contacteur de béquille latérale pourrait ne pas fonctionner correctement.  
**Ne pas rouler** avant d'avoir fait contrôler la moto par un concessionnaire Yamaha.

Un contacteur de feu stop pourrait ne pas fonctionner correctement.  
**Ne pas rouler** avant d'avoir fait contrôler la moto par un concessionnaire Yamaha.

# COMMANDES ET INSTRUMENTS

## Prise pour accessoires à courant continu

FAU39656

FWA14361

### **AVERTISSEMENT**

Après avoir débranché un accessoire, veiller à remettre la protection de la prise en place afin d'éviter toute décharge électrique ou tout court-circuit.

FCA15432

### **ATTENTION**

Ne pas utiliser d'accessoire branché à la prise pour accessoire CC lorsque le moteur est coupé, et ne pas dépasser la charge de 30 W (2.5 A), sous peine de griller un fusible ou de décharger la batterie.

Ce véhicule dispose d'une prise pour accessoires à courant continu. Celle-ci se trouve dans la boîte à accessoires.

La prise permet de brancher un accessoire de 12 V lorsque la clé de contact est placée à la position "ON" et ne doit être utilisée que lorsque le moteur tourne.

### Utilisation de la prise pour accessoires CC

1. Ouvrir le couvercle de la boîte à accessoires. (Voir page 3-39.)

2. Tourner la clé de contact sur "OFF".
3. Retirer la protection de la prise pour accessoire CC.

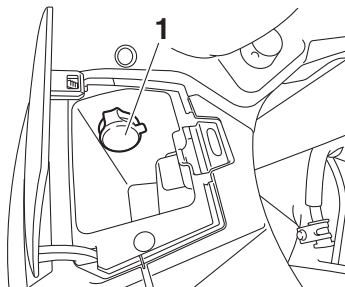

1. Protection de prise pour accessoires CC

4. Éteindre l'accessoire.
5. Brancher l'accessoire à la prise pour accessoire CC.

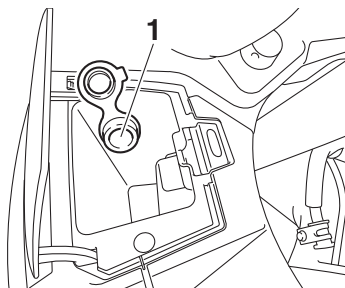

1. Prise pour accessoires à courant continu

6. Tourner la clé de contact sur "ON", puis mettre le moteur en marche. (Voir page 5-1.)
7. Allumer l'accessoire.



# POUR LA SÉCURITÉ – CONTRÔLES AVANT UTILISATION

FAU15598

Toujours effectuer ces contrôles avant chaque départ afin de s'assurer que le véhicule peut être conduit en toute sécurité. Toujours respecter les procédés et intervalles de contrôle et d'entretien figurant dans ce Manuel du propriétaire.

FWA11152

## AVERTISSEMENT

**L'omission du contrôle ou de l'entretien correct du véhicule augmente les risques d'accident ou d'endommagement. Ne pas conduire le véhicule en cas de détection d'un problème. Si le problème ne peut être résolu en suivant les procédés repris dans ce manuel, faire contrôler le véhicule par un concessionnaire Yamaha.**

4

Contrôler les points suivants avant de mettre le moteur en marche :

ÉLÉMENTS	CONTRÔLES	PAGES
<b>Carburant</b>	<ul style="list-style-type: none"><li>• Contrôler le niveau de carburant dans le réservoir.</li><li>• Refaire le plein de carburant si nécessaire.</li><li>• S'assurer de l'absence de fuite au niveau des durites d'alimentation.</li><li>• S'assurer que la durite de mise à l'air/de trop-plein du réservoir de carburant n'est ni bouchée, craquelée ou autrement endommagée, et qu'elle est branchée correctement.</li></ul>	3-33, 3-34
<b>Huile moteur</b>	<ul style="list-style-type: none"><li>• Contrôler le niveau d'huile du moteur.</li><li>• Si nécessaire, ajouter l'huile du type recommandé jusqu'au niveau spécifié.</li><li>• S'assurer de l'absence de fuites d'huile.</li></ul>	6-12
<b>Huile de couple conique arrière</b>	<ul style="list-style-type: none"><li>• S'assurer de l'absence de fuites d'huile.</li></ul>	6-15
<b>Liquide de refroidissement</b>	<ul style="list-style-type: none"><li>• Contrôler le niveau du liquide de refroidissement dans le vase d'expansion.</li><li>• Si nécessaire, ajouter du liquide de refroidissement du type recommandé jusqu'au niveau spécifié.</li><li>• Contrôler le circuit de refroidissement et s'assurer de l'absence de toute fuite.</li></ul>	6-17

# POUR LA SÉCURITÉ – CONTRÔLES AVANT UTILISATION

ÉLÉMENTS	CONTRÔLES	PAGES
<b>Frein avant</b>	<ul style="list-style-type: none"><li>• Contrôler le fonctionnement.</li><li>• Faire purger le circuit hydraulique par un concessionnaire Yamaha en cas de sensation de mollesse.</li><li>• Contrôler l'usure des plaquettes de frein.</li><li>• Remplacer si nécessaire.</li><li>• Contrôler le niveau du liquide dans le réservoir.</li><li>• Si nécessaire, ajouter du liquide de frein du type spécifié jusqu'au niveau spécifié.</li><li>• Contrôler le circuit hydraulique et s'assurer de l'absence de toute fuite.</li></ul>	6-23, 6-24
<b>Frein arrière</b>	<ul style="list-style-type: none"><li>• Contrôler le fonctionnement.</li><li>• Faire purger le circuit hydraulique par un concessionnaire Yamaha en cas de sensation de mollesse.</li><li>• Contrôler l'usure des plaquettes de frein.</li><li>• Remplacer si nécessaire.</li><li>• Contrôler le niveau du liquide dans le réservoir.</li><li>• Si nécessaire, ajouter du liquide de frein du type spécifié jusqu'au niveau spécifié.</li><li>• Contrôler le circuit hydraulique et s'assurer de l'absence de toute fuite.</li></ul>	6-23, 6-24
<b>Embrayage YCC-S</b>	<ul style="list-style-type: none"><li>• Contrôler le fonctionnement.</li><li>• Contrôler le niveau du liquide dans le réservoir.</li><li>• Si nécessaire, ajouter du liquide de frein du type spécifié jusqu'au niveau spécifié.</li><li>• Contrôler le circuit hydraulique et s'assurer de l'absence de toute fuite.</li></ul>	6-22, 6-24
<b>Poignée des gaz</b>	<ul style="list-style-type: none"><li>• S'assurer du fonctionnement en douceur.</li><li>• Contrôler la garde de la poignée des gaz.</li><li>• Si nécessaire, faire régler la garde de la poignée des gaz et lubrifier le câble et le boîtier de la poignée des gaz par un concessionnaire Yamaha.</li></ul>	6-19, 6-26
<b>Câbles de commande</b>	<ul style="list-style-type: none"><li>• S'assurer du fonctionnement en douceur.</li><li>• Lubrifier si nécessaire.</li></ul>	6-26
<b>Roues et pneus</b>	<ul style="list-style-type: none"><li>• S'assurer de l'absence d'endommagement.</li><li>• Contrôler l'état des pneus et la profondeur des sculptures.</li><li>• Contrôler la pression de gonflage.</li><li>• Corriger si nécessaire.</li></ul>	6-19, 6-22

# POUR LA SÉCURITÉ – CONTRÔLES AVANT UTILISATION

ÉLÉMENTS	CONTRÔLES	PAGES
<b>Pédale de frein et sélecteur</b>	<ul style="list-style-type: none"><li>• S'assurer du fonctionnement en douceur.</li><li>• Si nécessaire, lubrifier les points pivots.</li></ul>	6-27
<b>Levier de frein</b>	<ul style="list-style-type: none"><li>• S'assurer du fonctionnement en douceur.</li><li>• Lubrifier le point pivot si nécessaire.</li></ul>	6-27
<b>Béquille centrale, béquille latérale</b>	<ul style="list-style-type: none"><li>• S'assurer du fonctionnement en douceur.</li><li>• Lubrifier les pivots si nécessaire.</li></ul>	6-28
<b>Attaches du cadre</b>	<ul style="list-style-type: none"><li>• S'assurer que tous les écrous et vis sont correctement serrés.</li><li>• Serrer si nécessaire.</li></ul>	—
<b>Instruments, éclairage, signalisation et contacteurs</b>	<ul style="list-style-type: none"><li>• Contrôler le fonctionnement.</li><li>• Corriger si nécessaire.</li></ul>	—
<b>Contacteur de béquille latérale</b>	<ul style="list-style-type: none"><li>• Contrôler le fonctionnement du coupe-circuit d'allumage.</li><li>• En cas de mauvais fonctionnement, faire contrôler le véhicule par un concessionnaire Yamaha.</li></ul>	3-47

# UTILISATION ET CONSEILS IMPORTANTS CONCERNANT LE PILOTAGE

FAU15952

Lire attentivement ce manuel afin de se familiariser avec toutes les commandes. Si l'explication d'une commande ou d'une fonction pose un problème, consulter un concessionnaire Yamaha.

FWA10272

## AVERTISSEMENT

**Une mauvaise connaissance des commandes peut entraîner une perte de contrôle, qui pourrait se traduire par un accident et des blessures.**

5

FAU62990

## **N.B.** \_\_\_\_\_

Ce modèle est équipé de :

- un capteur de sécurité de chute permettant de couper le moteur en cas d'un renversement. Dans ce cas, l'affichage indique le code d'erreur 30. Il ne s'agit pas d'une défaillance. Tourner la clé sur "OFF", puis sur "ON" pour effacer le code d'erreur. Si le contact n'est pas coupé au préalable, le moteur se lance mais ne se met pas en marche lors de l'actionnement du bouton du démarreur.
- un système d'arrêt automatique du moteur. Le moteur se coupe automatiquement après avoir tourné au ralenti pendant 20 minutes. Si le moteur se coupe, appuyer sur le contacteur du démarreur pour le remettre en marche.

FAU55472

## Mise en marche du moteur

FWA16411

### AVERTISSEMENT

**Toujours actionner le frein avant ou arrière quand la clé de contact est en position "ON" et qu'une vitesse est engagée, faute de quoi le véhicule peut avancer brusquement au moment du démarrage du moteur, provoquant perte de contrôle et risque d'accident.**

Afin que le coupe-circuit d'allumage n'entre pas en action, il faut qu'une des conditions suivantes soit remplie :

- Le frein arrière ou avant est actionné, la boîte de vitesses est au point mort, et la béquille latérale est relevée ou déployée.
- Le frein arrière ou avant est actionné, une vitesse est engagée, la béquille latérale est relevée.

Se référer à la page 3-47 pour plus de détails.

1. Tourner la clé de contact sur "ON" et s'assurer que le coupe-circuit du moteur/démarreur est en position "○". Les témoins et les témoins d'alerte suivants doivent s'allumer pendant quelques secondes, puis s'éteindre.
  - Témoin d'alerte du niveau d'huile

# UTILISATION ET CONSEILS IMPORTANTS CONCERNANT LE PILOTAGE

- Témoin d'alerte de panne du moteur
- Témoin/témoin d'avertissement du système de régulation antipatinage
- Témoins du régulateur de vitesse
- Témoin d'alerte du système de suspension réglable électroniquement
- Témoin de rétrogradage
- Témoin d'alerte du système YCC-S
- Témoin de fonction Mode d'arrêt
- Témoin de l'immobilisateur anti-vol

## N.B.

Si la fonction Mode d'arrêt était activée au moment où la clé a été tournée sur "OFF", elle reste activée et le témoin reste allumé.

FCA11834

## ATTENTION

**Si un témoin ne s'allume pas lorsque la clé de contact est tournée sur "ON" ou si un témoin ne s'éteint pas par la suite, se reporter à la page 3-4 et effectuer le contrôle de son circuit.**

Le témoin d'alerte du système ABS doit s'allumer lorsque le contacteur à clé est tourné en position "ON" et s'éteindre lorsque la vitesse atteint ou dépasse 10 km/h (6 mi/h).

FCA17682

## ATTENTION

**Si le témoin d'alerte du système ABS ne s'allume pas et s'éteint comme expliqué ci-dessus, se reporter à la page 3-4 et effectuer le contrôle du circuit du témoin d'alerte.**

2. Mettre la boîte de vitesses au point mort. Le témoin de point mort devrait s'allumer. Dans le cas contraire, faire contrôler le circuit électrique par un concessionnaire Yamaha.
3. Mettre le moteur en marche en appuyant sur le côté "⊗" du coupe-circuit du moteur/démarrreur tout en actionnant le frein avant ou arrière. Si le moteur ne se met pas en marche, relâcher le coupe-circuit du moteur/démarrreur, puis attendre quelques secondes avant de faire un nouvel essai. Chaque essai de mise en marche doit être aussi court que possible afin d'économiser l'énergie

de la batterie. Ne pas actionner le démarreur pendant plus de 10 secondes d'affilée.

FCA11043

## ATTENTION

**En vue de prolonger la durée de service du moteur, ne jamais accélérer à l'excès tant que le moteur est froid !**

# UTILISATION ET CONSEILS IMPORTANTS CONCERNANT LE PILOTAGE

## Passage des vitesses

FAU56482

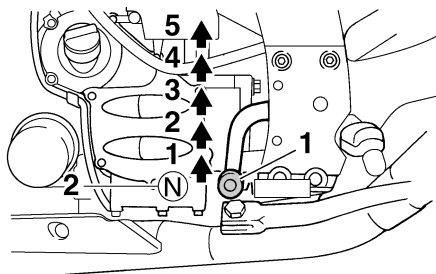

1. Sélecteur
2. Point mort

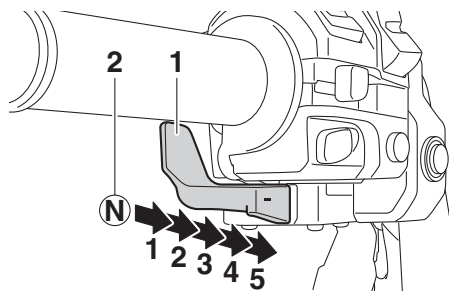

1. Sélecteur au guidon
2. Point mort

La boîte de vitesses permet de contrôler la puissance du moteur disponible lors des démarrages, accélérations, montées des côtes, etc.

La sélection des rapports peut être effectuée avec le sélecteur au pied ou le sélecteur au guidon. Les explications au sujet du système YCC-S se trouvent à la page 3-27, celles concernant le fonctionnement du sélecteur à la page 3-28 et celles relatives au fonctionnement du sélecteur au guidon à la page 3-28.

Les positions du sélecteur sont indiquées sur l'illustration.

### N.B.

- Pour passer au point mort, enfoncer à plusieurs reprises le sélecteur au pied, ou pousser à plusieurs reprises le côté “-” du sélecteur au guidon, jusqu'à ce que le témoin de point mort s'allume.
- Le passage du point mort à la 1ère vitesse est impossible à un régime moteur supérieur à 1300 tr/mn environ et lorsque la béquille latérale est déployée.
- Le passage à la vitesse supérieure est impossible lorsque le régime moteur est trop bas.
- Le passage à la vitesse inférieure est impossible lorsque le régime moteur est trop élevé.
- Afin de limiter les risques d'endommagement de l'embrayage YCC-S, le témoin de rétrogradage clignote afin de

signaler au pilote qu'il est nécessaire de rétrograder. Le cas échéant, rétrograder jusqu'à ce que le témoin cesse de clignoter.

- Lorsque la fonction Mode d'arrêt est activée, la boîte de vitesses rétrograde automatiquement à l'arrêt.

FCA17951

### ATTENTION

**Ne pas rouler trop longtemps en roue libre lorsque le moteur est coupé et ne pas remorquer le véhicule sur de longues distances, même lorsque la boîte de vitesses est au point mort. En effet, son graissage ne s'effectue correctement que lorsque le moteur tourne. Un graissage insuffisant risque d'endommager la boîte de vitesses.**

# UTILISATION ET CONSEILS IMPORTANTS CONCERNANT LE PILOTAGE

## Comment réduire sa consommation de carburant

FAU16811

La consommation de carburant dépend dans une grande mesure du style de conduite. Suivre les conseils suivants en vue d'économiser le carburant :

- Passer sans tarder aux rapports supérieurs et éviter les régimes très élevés lors des accélérations.
- Ne pas donner de gaz en rétrogradant et éviter d'emballer le moteur à vide.
- Couper le moteur au lieu de le laisser tourner longtemps au ralenti (ex. : embouteillages, feux de signalisation, passages à niveau).

## Rodage du moteur

FAU16842

Les premiers 1600 km (1000 mi) constituent la période la plus importante de la vie du moteur. C'est pourquoi il est indispensable de lire attentivement ce qui suit.

Le moteur étant neuf, il faut éviter de le soumettre à un effort excessif pendant les premiers 1600 km (1000 mi). Les pièces mobiles du moteur doivent s'user et se roder mutuellement pour obtenir les jeux de marche corrects. Pendant cette période, éviter de conduire à pleins gaz de façon prolongée et éviter tout excès susceptible de provoquer la surchauffe du moteur.

FAU17124

## 0–1000 km (0–600 mi)

Éviter un fonctionnement prolongé au-delà de 4500 tr/mn. **ATTENTION : Changer l'huile moteur et l'huile de couple conique et remplacer l'élément ou la cartouche du filtre à huile après 1000 km (600 mi) d'utilisation.** [FCA10333]

## 1000–1600 km (600–1000 mi)

Éviter un fonctionnement prolongé au-delà de 5400 tr/mn.

## 1600 km (1000 mi) et au-delà

Le véhicule peut être conduit normalement.

FCA10311

### ATTENTION

- **Ne jamais faire fonctionner le moteur dans la zone rouge du compte-tours.**
- **Si un problème quelconque survient au moteur durant la période de rodage, consulter immédiatement un concessionnaire Yamaha.**

# UTILISATION ET CONSEILS IMPORTANTS CONCERNANT LE PILOTAGE

---

## Stationnement

FAU40583

Pour stationner le véhicule, couper le moteur en tournant la clé de contact sur "OFF", puis retirer cette dernière.

## N.B.

Lorsque la clé de contact est tournée sur "OFF" et qu'une vitesse est engagée, la roue arrière est immobilisée.

- Ne pas garer le véhicule dans une descente ou sur un sol meuble, car il pourrait facilement se renverser, ce qui augmenterait les risques de fuite de carburant et d'incendie.
  - Ne pas se garer à proximité d'herbe ou d'autres matériaux inflammables, car ils présentent un risque d'incendie.
- 

5

## AVERTISSEMENT

FWA14523

- Toujours couper le moteur à l'aide de la clé de contact. En cas de recours au coupe-circuit du moteur en cas d'urgence, bien veiller à actionner le frein avant ou arrière avant de couper le contact. En effet, l'embrayage se débraye automatiquement quelques secondes après que le moteur est coupé, et la roue arrière tournera librement.
- Comme le moteur et le système d'échappement peuvent devenir brûlants, il convient de se garer de façon à ce que les piétons ou les enfants ne puissent toucher facilement ces éléments et s'y brûler.



FAU17245

La réalisation des contrôles et entretiens, réglages et lubrifications périodiques permet de garantir le meilleur rendement possible et contribue hautement à la sécurité de conduite. La sécurité est l'impératif numéro un du bon motocycliste. Les points de contrôle, réglage et lubrification principaux du véhicule sont expliqués aux pages suivantes.

Les fréquences données dans le tableau des entretiens périodiques s'entendent pour la conduite dans des conditions normales. Le propriétaire devra donc adapter les fréquences préconisées et éventuellement les raccourcir en fonction du climat, du terrain, de la situation géographique et de l'usage qu'il fait de son véhicule.

FWA10322

## AVERTISSEMENT

**L'omission d'entretiens ou l'utilisation de techniques d'entretien incorrectes peut accroître les risques de blessures, voire de mort, pendant un entretien ou l'utilisation du véhicule. Si l'on ne maîtrise pas les techniques d'entretien du véhicule, ce travail doit être confié à un concessionnaire Yamaha.**

FWA15123

## AVERTISSEMENT

**Couper le moteur avant d'effectuer tout entretien, sauf si autrement spécifié.**

- **Les pièces mobiles d'un moteur en marche risquent de happer un membre ou un vêtement et les éléments électriques de provoquer décharges et incendies.**
- **Effectuer un entretien en laissant tourner le moteur peut entraîner traumatismes oculaires, brûlures, incendies et intoxications par monoxyde de carbone pouvant provoquer la mort. Se reporter à la page 1-2 pour plus d'informations concernant le monoxyde de carbone.**

FWA15461

## AVERTISSEMENT

**Les disques, étriers, tambours et garnitures de frein peuvent devenir très chauds lors de leur utilisation. Pour éviter tout risque de brûlures, laisser refroidir les éléments de frein avant de les toucher.**

FAU17303

Le but des entretiens du système antipollution ne se limite pas à réduire la pollution atmosphérique, ils permettent aussi d'assurer un rendement et un fonctionnement optimaux du moteur. Les entretiens relatifs au système de contrôle des gaz d'échappement sont regroupés dans un tableau d'entretiens périodiques séparé. La personne qui effectue ces entretiens doit avoir accès à des données techniques spécialisées et doit posséder les connaissances et l'outillage nécessaires. L'entretien, le remplacement et les réparations des organes du système de contrôle des gaz d'échappement peuvent être effectués par tout mécanicien professionnel. Les concessionnaires Yamaha possèdent la formation technique et l'outillage requis pour mener à bien ces entretiens.

# ENTRETIENS ET RÉGLAGES PÉRIODIQUES

FAU17362

## Trousse de réparation

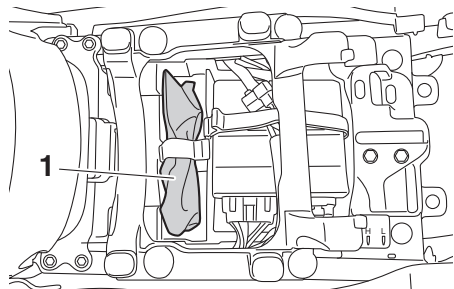

1. Trousse de réparation

6

La trousse de réparation se trouve sous la selle du pilote. (Voir page 3-35.)

Les informations données dans ce manuel et les outils de la trousse de réparation sont destinés à fournir au propriétaire les moyens nécessaires pour effectuer l'entretien préventif et les petites réparations. Cependant d'autres outils, comme une clé dynamométrique, peuvent être nécessaires pour effectuer correctement certains entretiens.

### **N.B.** \_\_\_\_\_

Si l'on ne dispose pas des outils ou de l'expérience nécessaires pour mener un travail à bien, il faut le confier à un concessionnaire Yamaha.

---

# ENTRETIENS ET RÉGLAGES PÉRIODIQUES

FAU46862

- N.B.**
- Il n'est pas nécessaire d'effectuer le contrôle annuel lorsqu'on a effectué un contrôle périodique dans l'année (les distances sont exprimées en milles pour le R.-U.).
  - À partir de 50000 km (30000 mi), effectuer les entretiens en reprenant les fréquences depuis 10000 km (6000 mi).
  - L'entretien des éléments repérés d'un astérisque ne peut être mené à bien sans les données techniques, les connaissances et l'outillage adéquats, et doit être confié à un concessionnaire Yamaha.

## Entretiens périodiques du système de contrôle des gaz d'échappement

FAU46911

N°	ÉLÉMENTS	CONTRÔLES OU ENTRETIENS À EFFECTUER	DISTANCE AU COMPTEUR					CONTRÔLE ANNUEL
			1000 km (600 mi)	10000 km (6000 mi)	20000 km (12000 mi)	30000 km (18000 mi)	40000 km (24000 mi)	
1	* Canalisation de carburant	<ul style="list-style-type: none"> <li>• S'assurer que les durites d'alimentation ne sont ni craquelées ni autrement endommagées.</li> </ul>		√	√	√	√	√
2	* Bougies	<ul style="list-style-type: none"> <li>• Contrôler l'état.</li> <li>• Nettoyer et corriger l'écartement des électrodes.</li> </ul>		√		√		
		<ul style="list-style-type: none"> <li>• Remplacer.</li> </ul>			√		√	
3	* Soupapes	<ul style="list-style-type: none"> <li>• Contrôler le jeu aux soupapes.</li> <li>• Régler.</li> </ul>	Tous les 40000 km (24000 mi)					
4	* Système d'injection de carburant	<ul style="list-style-type: none"> <li>• Régler la synchronisation.</li> </ul>	√	√	√	√	√	√
5	* Pots et tubes d'échappement	<ul style="list-style-type: none"> <li>• Contrôler le serrage des colliers à vis.</li> </ul>	√	√	√	√	√	

# ENTRETIENS ET RÉGLAGES PÉRIODIQUES

N°	ÉLÉMENTS	CONTRÔLES OU ENTRETIENS À EFFECTUER	DISTANCE AU COMPTEUR					CON-TRÔLE AN-NUEL
			1000 km (600 mi)	10000 km (6000 mi)	20000 km (12000 mi)	30000 km (18000 mi)	40000 km (24000 mi)	
6 *	<b>Système d'admission d'air</b>	<ul style="list-style-type: none"> <li>• S'assurer du bon état du clapet de coupure d'air, du clapet flexible et de la durite.</li> <li>• Remplacer toute pièce endommagée.</li> </ul>		√	√	√	√	√

# ENTRETIENS ET RÉGLAGES PÉRIODIQUES

FAU1770K

## Entretiens périodiques et fréquences de graissage

N°	ÉLÉMENTS	CONTRÔLES OU ENTRETIENS À EFFECTUER	DISTANCE AU COMPTEUR					CONTRÔLE ANNUEL
			1000 km (600 mi)	10000 km (6000 mi)	20000 km (12000 mi)	30000 km (18000 mi)	40000 km (24000 mi)	
1	* Éléments du filtre à air	• Nettoyer.		√		√		
		• Remplacer.			√		√	
2	* Embrayage YCC-S	• Contrôler le fonctionnement, le niveau de liquide et s'assurer de l'absence de fuite.	√	√	√	√	√	
3	* Frein avant	• Contrôler le fonctionnement, le niveau de liquide et s'assurer de l'absence de fuite.	√	√	√	√	√	√
		• Remplacer les plaquettes de frein.	Quand la limite est atteinte.					
4	* Frein arrière	• Contrôler le fonctionnement, le niveau de liquide et s'assurer de l'absence de fuite.	√	√	√	√	√	√
		• Remplacer les plaquettes de frein.	Quand la limite est atteinte.					
5	* Durites de frein	• S'assurer de l'absence de craquelures ou autre endommagement. • Contrôler le cheminement et les colliers.		√	√	√	√	√
		• Remplacer.	Tous les 4 ans					
6	* Liquide de frein	• Remplacer.	Tous les 2 ans					
7	* Roues	• Contrôler le voile et l'état.		√	√	√	√	

# ENTRETIENS ET RÉGLAGES PÉRIODIQUES

N°	ÉLÉMENTS	CONTRÔLES OU ENTRETIENS À EFFECTUER	DISTANCE AU COMPTEUR					CON-TRÔLE AN-NUEL
			1000 km (600 mi)	10000 km (6000 mi)	20000 km (12000 mi)	30000 km (18000 mi)	40000 km (24000 mi)	
8 *	<b>Pneus</b>	<ul style="list-style-type: none"> <li>• Contrôler la profondeur de sculpture et l'état des pneus.</li> <li>• Remplacer si nécessaire.</li> <li>• Contrôler la pression de gonflage.</li> <li>• Corriger si nécessaire.</li> </ul>		√	√	√	√	√
9 *	<b>Roulements de roue</b>	<ul style="list-style-type: none"> <li>• Contrôler le jeu et s'assurer de l'absence d'endommagement des roulements.</li> </ul>		√	√	√	√	
10 *	<b>Bras oscillant</b>	<ul style="list-style-type: none"> <li>• S'assurer du bon fonctionnement et de l'absence de jeu excessif.</li> </ul>		√	√	√	√	
		<ul style="list-style-type: none"> <li>• Lubrifier à la graisse à base de savon au lithium.</li> </ul>	Tous les 50000 km (30000 mi)					
11 *	<b>Roulements de direction</b>	<ul style="list-style-type: none"> <li>• S'assurer qu'ils n'ont pas de jeu et que la direction n'est pas dure.</li> </ul>	√	√	√	√	√	
		<ul style="list-style-type: none"> <li>• Lubrifier à la graisse à base de savon au lithium.</li> </ul>	Tous les 20000 km (12000 mi)					
12 *	<b>Attaches du cadre</b>	<ul style="list-style-type: none"> <li>• S'assurer que tous les écrous et vis sont correctement serrés.</li> </ul>		√	√	√	√	√
13	<b>Axe de pivot de levier de frein</b>	<ul style="list-style-type: none"> <li>• Lubrifier à la graisse silicone.</li> </ul>		√	√	√	√	√
14	<b>Axe de pivot de pédale de frein</b>	<ul style="list-style-type: none"> <li>• Lubrifier à la graisse à base de savon au lithium.</li> </ul>		√	√	√	√	√
15 *	<b>Axe de pivot de sélecteur au pied</b>	<ul style="list-style-type: none"> <li>• Lubrifier à la graisse à base de savon au lithium.</li> </ul>		√	√	√	√	√
16	<b>Béquille latérale, béquille centrale</b>	<ul style="list-style-type: none"> <li>• Contrôler le fonctionnement.</li> <li>• Lubrifier à la graisse à base de savon au lithium.</li> </ul>		√	√	√	√	√

# ENTRETIENS ET RÉGLAGES PÉRIODIQUES

N°	ÉLÉMENTS	CONTRÔLES OU ENTRETIENS À EFFECTUER	DISTANCE AU COMPTEUR					CONTRÔLE ANNUEL
			1000 km (600 mi)	10000 km (6000 mi)	20000 km (12000 mi)	30000 km (18000 mi)	40000 km (24000 mi)	
17	* Contacteur de béquille latérale	<ul style="list-style-type: none"> <li>• Contrôler le fonctionnement.</li> </ul>	√	√	√	√	√	√
18	* Fourche avant	<ul style="list-style-type: none"> <li>• Contrôler le fonctionnement et s'assurer de l'absence de fuites d'huile.</li> </ul>		√	√	√	√	
19	* Combiné ressort-amortisseur	<ul style="list-style-type: none"> <li>• Contrôler le fonctionnement et s'assurer que l'amortisseur ne fait pas.</li> </ul>		√	√	√	√	
20	* Points pivots de bras relais et bras de raccordement de suspension arrière	<ul style="list-style-type: none"> <li>• Contrôler le fonctionnement.</li> </ul>		√	√	√	√	
		<ul style="list-style-type: none"> <li>• Lubrifier à la graisse à base de savon au lithium.</li> </ul>			√		√	
21	Huile moteur	<ul style="list-style-type: none"> <li>• Changer.</li> <li>• Contrôler le niveau d'huile et s'assurer de l'absence de fuites d'huile.</li> </ul>	√	√	√	√	√	√
22	Cartouche du filtre à huile moteur	<ul style="list-style-type: none"> <li>• Remplacer.</li> </ul>	√		√		√	
23	* Circuit de refroidissement	<ul style="list-style-type: none"> <li>• Contrôler le niveau de liquide de refroidissement et s'assurer de l'absence de fuites de liquide.</li> </ul>		√	√	√	√	√
		<ul style="list-style-type: none"> <li>• Remplacer le liquide de refroidissement.</li> </ul>	Tous les 3 ans					
24	Huile de couple conique arrière	<ul style="list-style-type: none"> <li>• Contrôler le niveau d'huile et s'assurer de l'absence de fuites d'huile.</li> <li>• Changer.</li> </ul>	√	√	√	√	√	

# ENTRETIENS ET RÉGLAGES PÉRIODIQUES

N°	ÉLÉMENTS	CONTRÔLES OU ENTRETIENS À EFFECTUER	DISTANCE AU COMPTEUR					CON-TRÔLE AN-NUEL
			1000 km (600 mi)	10000 km (6000 mi)	20000 km (12000 mi)	30000 km (18000 mi)	40000 km (24000 mi)	
25 *	Contacteur de feu stop sur frein avant et arrière	• Contrôler le fonctionnement.	√	√	√	√	√	√
26	Pièces mobiles et câbles	• Lubrifier.		√	√	√	√	√
27 *	Poignée des gaz	• Contrôler le fonctionnement. • Contrôler la garde de la poignée des gaz et la régler si nécessaire. • Lubrifier le câble et le boîtier de la poignée des gaz.		√	√	√	√	√
28 *	Éclairage, signalisation et contacteurs	• Contrôler le fonctionnement. • Régler le faisceau de phare.	√	√	√	√	√	√

FAU40551

## N.B.

- Augmenter la fréquence des nettoyages du filtre à air si le véhicule est utilisé dans des zones particulièrement poussiéreuses ou humides.
- Entretien des freins hydrauliques et de l'embrayage YCC-S
  - Contrôler régulièrement le niveau du liquide de frein et d'embrayage YCC-S et, si nécessaire, faire l'appoint de liquide.
  - Remplacer tous les deux ans les composants internes des maîtres-cylindres et des étriers de frein, ainsi que du maître-cylindre et du récepteur hydraulique d'embrayage YCC-S, ainsi que le liquide de frein et d'embrayage YCC-S.
  - Remplacer les durites d'embrayage YCC-S et de frein tous les quatre ans et lorsqu'elles sont craquelées ou endommagées.



# ENTRETIENS ET RÉGLAGES PÉRIODIQUES

## Dépose et repose des caches

FAU18773

Afin de pouvoir effectuer certains entretiens décrits dans ce chapitre, il est nécessaire de déposer les caches illustrés. Se référer à cette section à chaque fois qu'il faut déposer ou reposer un cache.

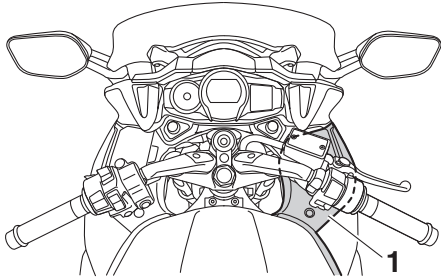

1. Cache A

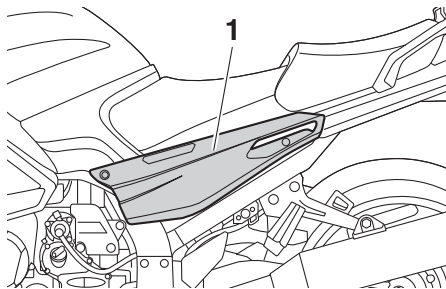

1. Cache B

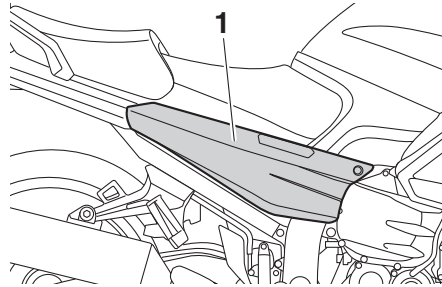

1. Cache C

FAU54133

## Cache A

### Dépose du cache

1. Déposer les boulons et les rivets démontables.

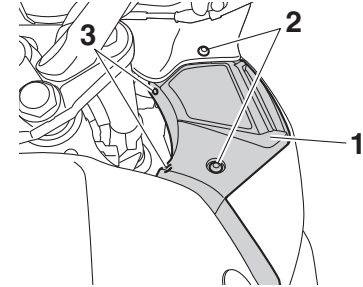

1. Cache A
2. Vis
3. Rivet démontable

2. Libérer la fente à l'arrière du cache de la saillie du carénage droit.

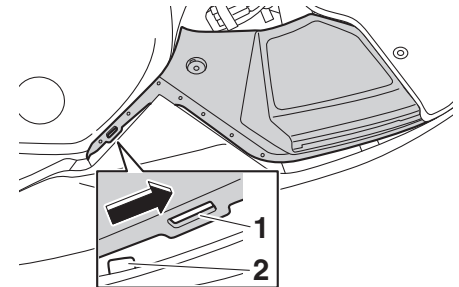

1. Fente
2. Patte de fixation

3. Libérer la fente à l'avant du cache de la saillie du carénage avant, puis déposer le cache comme illustré.

# ENTRETIENS ET RÉGLAGES PÉRIODIQUES

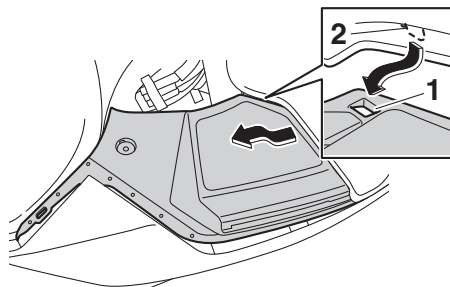

1. Fente
2. Patte de fixation

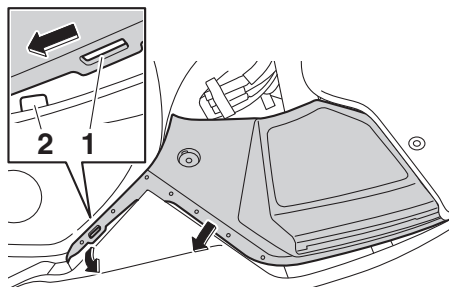

1. Fente
2. Patte de fixation

## Caches B et C

### Dépose d'un cache

1. Déposer les selles. (Voir page 3-35.)
2. Retirer les vis et les vis à serrage rapide.

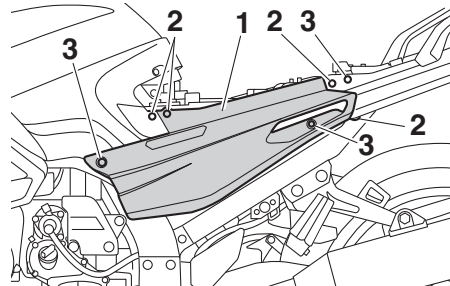

1. Cache B
2. Vis à serrage rapide
3. Vis

6

### Mise en place du cache

1. Placer la fente à l'avant du cache sous la saillie du carénage avant, puis placer la fente à l'arrière du cache sur la saillie du carénage droit comme illustré.

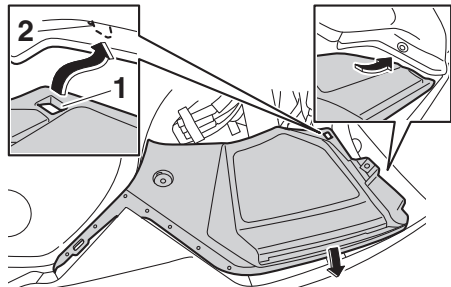

1. Fente
2. Patte de fixation

### N.B.

S'assurer que les fusibles sont recouverts et situés à l'intérieur de la lèvre du cache.

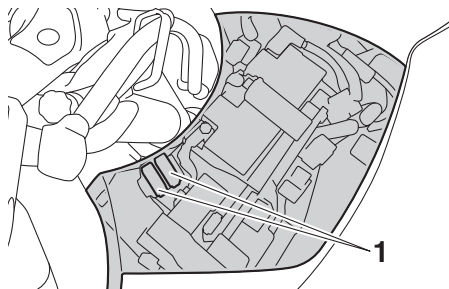

1. Fusible
2. Remettre les vis et les rivets démontables en place.

# ENTRETIENS ET RÉGLAGES PÉRIODIQUES

FAU19653

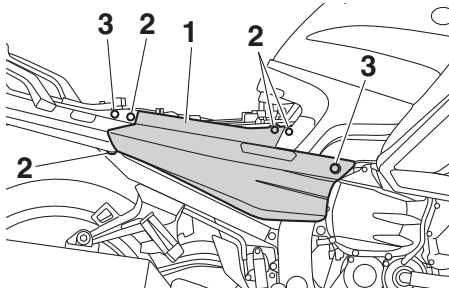

1. Cache C
2. Vis à serrage rapide
3. Vis

3. Procéder comme illustré pour déloger le bas du cache en tirant sur celui-ci, abaisser l'avant du cache et faire glisser le cache vers l'avant pour le déloger à l'arrière.

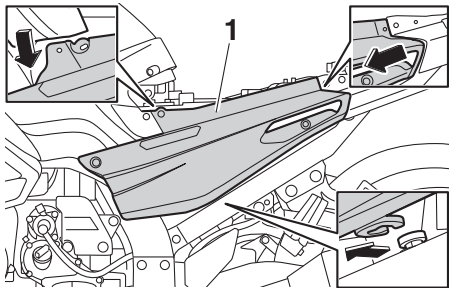

1. Cache B

## Mise en place d'un cache

1. Remettre le cache en place, puis reposer les vis et les vis à serrage rapide.

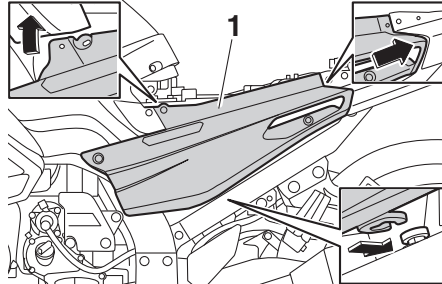

1. Cache B

2. Reposer les selles.

## Contrôle des bougies

Les bougies sont des pièces importantes du moteur et elles doivent être contrôlées régulièrement, de préférence par un concessionnaire Yamaha. Les bougies doivent être démontées et contrôlées aux fréquences indiquées dans le tableau des entretiens et graissages périodiques, car la chaleur et les dépôts finissent par les user. L'état des bougies peut en outre révéler l'état du moteur.

La porcelaine autour de l'électrode centrale de chaque bougie doit être de couleur café au lait clair ou légèrement foncé, couleur idéale pour un véhicule utilisé dans des conditions normales. Si la couleur d'une bougie est nettement différente, le moteur pourrait présenter une anomalie. Ne jamais essayer de diagnostiquer soi-même de tels problèmes. Il est préférable de confier le véhicule à un concessionnaire Yamaha.

Si l'usure des électrodes est excessive ou les dépôts de calamine ou autres sont trop importants, il convient de remplacer la bougie concernée.

**Bougie spécifiée :**  
NGK/CPR8EA-9

# ENTRETIENS ET RÉGLAGES PÉRIODIQUES

Avant de monter une bougie, il faut mesurer l'écartement de ses électrodes à l'aide d'un jeu de cales d'épaisseur et le régler si nécessaire.

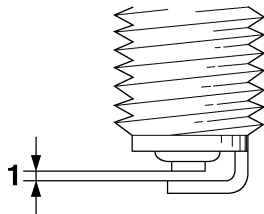

6

1. Écartement des électrodes

**Écartement des électrodes :**  
0.8–0.9 mm (0.031–0.035 in)

Nettoyer la surface du joint de la bougie et ses plans de joint, puis nettoyer soigneusement les filets de bougie.

**Couple de serrage :**  
Bougie :  
13 Nm (1.3 m·kgf, 9.4 ft·lbf)

**N.B.** Si une clé dynamométrique n'est pas disponible lors du montage d'une bougie, une bonne approximation consiste à serrer de

1/4–1/2 tour supplémentaire après le serrage à la main. Il faudra toutefois serrer la bougie au couple spécifié le plus rapidement possible.

FCA10841

## ATTENTION

**Afin d'éviter d'endommager la fiche rapide de la bobine d'allumage, ne jamais utiliser d'outil quel qu'il soit pour retirer ou remonter le capuchon de bougie. Il se peut que le capuchon de bougie soit difficile à retirer, car le joint en caoutchouc placé à son extrémité tient fermement. Pour retirer le capuchon de bougie, il suffit de le tirer vers le haut tout en le tournant quelque peu dans les deux sens. Pour le remettre en place, l'enfoncer tout en le tournant dans les deux sens.**

FAU19887

## Huile moteur et cartouche du filtre à huile

Il faut vérifier le niveau d'huile moteur avant chaque départ. Il convient également de changer l'huile et de remplacer la cartouche du filtre à huile aux fréquences spécifiées dans le tableau des entretiens et graissages périodiques.

### Contrôle du niveau d'huile moteur

1. Dresser le véhicule sur sa béquille centrale. Une légère inclinaison peut entraîner des erreurs de lecture.
2. Mettre le moteur en marche et le faire chauffer pendant quelques minutes, puis le couper.
3. Attendre quelques minutes que l'huile se stabilise, puis vérifier son niveau à travers le hublot de contrôle, situé au côté inférieur gauche du carter moteur.

### N.B.

Le niveau d'huile moteur doit se situer entre les repères de niveau minimum et maximum.

# ENTRETIENS ET RÉGLAGES PÉRIODIQUES

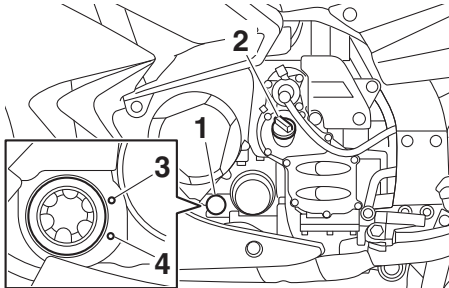

1. Hublot de contrôle du niveau d'huile moteur
2. Bouchon de remplissage de l'huile moteur
3. Repère de niveau maximum
4. Repère de niveau minimum

4. Si le niveau d'huile moteur est inférieur au repère de niveau minimum, ajouter de l'huile du type recommandé jusqu'au niveau spécifié.

## Changement de l'huile moteur (avec ou sans remplacement de la cartouche du filtre à huile)

1. Dresser le véhicule sur un plan horizontal.
2. Mettre le moteur en marche et le faire chauffer pendant quelques minutes, puis le couper.
3. Placer un bac à vidange sous le moteur afin d'y recueillir l'huile usagée.

4. Retirer le bouchon de remplissage, la vis de vidange et son joint afin de vider l'huile du carter moteur.

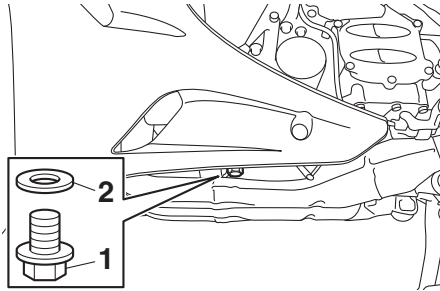

1. Vis de vidange d'huile moteur
2. Joint

## N.B. \_\_\_\_\_

Sauter les étapes 5-7 si l'on ne procède pas au remplacement de la cartouche du filtre à huile.

5. Déposer la cartouche du filtre à huile à l'aide d'une clé pour filtre à huile.

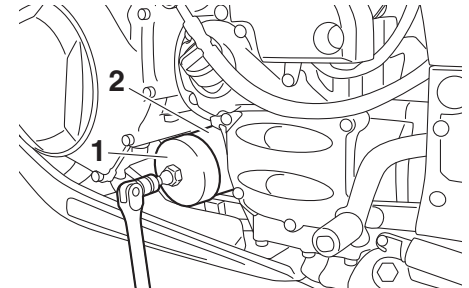

1. Clé pour filtre à huile
2. Cartouche de filtre à huile

## N.B. \_\_\_\_\_

Des clés pour filtre à huile sont disponibles chez les concessionnaires Yamaha.

6. Enduire le joint torique de la cartouche du filtre à huile neuve d'une fine couche d'huile moteur propre.

# ENTRETIENS ET RÉGLAGES PÉRIODIQUES

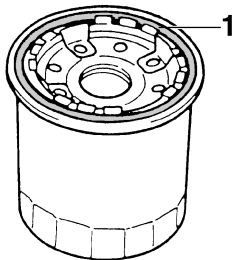

1. Joint torique

**N.B.** S'assurer que le joint torique est bien logé dans son siège.

7. Mettre la cartouche du filtre à huile neuve en place, puis la serrer au couple spécifié à l'aide d'une clé dynamométrique.

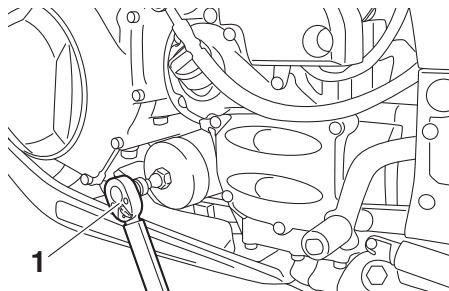

1. Clé dynamométrique

**Couple de serrage :**  
Cartouche du filtre à huile :  
17 Nm (1.7 m·kgf, 12 ft·lbf)

8. Remettre la vis de vidange d'huile moteur et un joint neuf en place, puis serrer la vis au couple spécifié.

**Couple de serrage :**  
Vis de vidange de l'huile moteur :  
43 Nm (4.3 m·kgf, 31 ft·lbf)

9. Remettre à niveau en ajoutant la quantité spécifiée de l'huile moteur recommandée, puis remonter et serrer le bouchon de remplissage d'huile.

**Huile moteur recommandée :**

Voir page 8-1.

**Quantité d'huile :**

Sans remplacement de la cartouche du filtre à huile :

3.80 L (4.02 US qt, 3.34 Imp.qt)

Avec remplacement de la cartouche du filtre à huile :

4.00 L (4.23 US qt, 3.52 Imp.qt)

**N.B.**

Bien veiller à essuyer toute coulure d'huile après que le moteur et le système d'échappement ont refroidi.

FCA11621

**ATTENTION**

- **Ne pas mélanger d'additif chimique à l'huile afin d'éviter tout patinage de l'embrayage, car l'huile moteur lubrifie également l'embrayage. Ne pas utiliser des huiles de grade diesel "CD" ni des huiles de grade supérieur à celui spécifié. S'assurer également de ne pas utiliser une huile portant la désignation "ENERGY CONSERVING II" ou la même désignation avec un chiffre plus élevé.**

# ENTRETIENS ET RÉGLAGES PÉRIODIQUES

- **S'assurer qu'aucune crasse ou objet ne pénètre dans le carter moteur.**

10. Mettre le moteur en marche et le laisser tourner au ralenti pendant quelques minutes et contrôler s'il y a présence de fuites d'huile. En cas de fuite d'huile, couper immédiatement le moteur et rechercher la cause.

## **N.B.**

Une fois le moteur mis en marche, le témoin d'alerte du niveau d'huile doit s'éteindre si le niveau d'huile est suffisant.

FCA10402

## **ATTENTION**

**Si le témoin d'alerte du niveau d'huile tremblote ou ne s'éteint pas même si le niveau d'huile est conforme, couper immédiatement le moteur, et faire contrôler le véhicule par un concessionnaire Yamaha.**

11. Couper le moteur, puis vérifier le niveau d'huile et faire l'appoint, si nécessaire.

## **Huile de couple conique arrière**

FAU20017

Il faut s'assurer avant chaque départ qu'il n'y a pas de fuite d'huile au niveau du carter de couple conique arrière. Si une fuite est détectée, faire contrôler et réparer le véhicule par un concessionnaire Yamaha. Il faut en outre procéder à la vérification du niveau et au changement de l'huile de couple conique arrière aux fréquences spécifiées dans le tableau des entretiens et graissages périodiques.

## **AVERTISSEMENT**

FWA10371

- **S'assurer qu'aucune crasse ou objet ne pénètre dans le carter de couple conique arrière.**
- **Veiller à ne pas mettre d'huile sur le pneu ou la roue.**

## **Contrôle du niveau d'huile de couple conique arrière**

1. Dresser le véhicule sur sa béquille centrale.

## **N.B.**

S'assurer que le véhicule est bien à la verticale avant de contrôler le niveau d'huile. Une légère inclinaison peut entraîner des erreurs de lecture.

2. Retirer le bouchon de remplissage de l'huile du couple conique arrière et son joint, puis vérifier le niveau d'huile dans le carter de couple conique arrière.

## **N.B.**

L'huile doit arriver jusqu'au bord de l'orifice de remplissage.

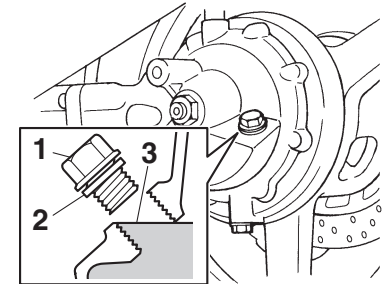

1. Bouchon de remplissage d'huile de couple conique arrière

2. Joint

3. Niveau d'huile correct

3. Si l'huile n'atteint pas le bord de l'orifice de remplissage, ajouter la quantité nécessaire d'huile du type recommandé jusqu'au niveau spécifié.

4. Contrôler l'état du joint et le remplacer s'il est abîmé.

# ENTRETIENS ET RÉGLAGES PÉRIODIQUES

5. Remettre le bouchon de remplissage et un joint neuf en place, puis serrer le bouchon au couple spécifié.

## Couple de serrage :

Bouchon de remplissage d'huile de couple conique arrière :  
23 Nm (2.3 m·kgf, 17 ft·lbf)

## Changement de l'huile de couple conique arrière

1. Dresser le véhicule sur un plan horizontal.
2. Placer un bac à vidange sous le carter de couple conique arrière afin d'y recueillir l'huile usagée.
3. Retirer le bouchon de remplissage d'huile, la vis de vidange et leur joint afin de vidanger l'huile du carter de couple conique arrière.

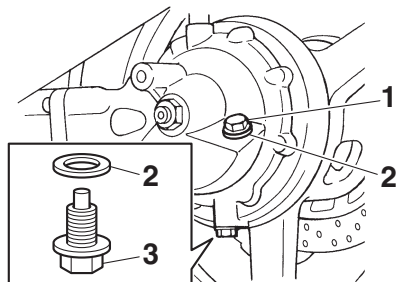

1. Bouchon de remplissage d'huile de couple conique arrière
2. Joint
3. Vis de vidange d'huile de couple conique arrière
4. Remettre la vis de vidange et un joint neuf en place, puis serrer la vis au couple spécifié.

## Couple de serrage :

Vis de vidange de l'huile de couple conique arrière :  
23 Nm (2.3 m·kgf, 17 ft·lbf)

5. Faire l'appoint en versant de l'huile de couple conique arrière du type spécifié jusqu'au bord de l'orifice de remplissage.

## Huile du couple conique arrière recommandée :

Huile Yamaha de couple conique  
SAE 80W-90 API GL-5

## Quantité d'huile :

0.20 L (0.21 US qt, 0.18 Imp.qt)

6. Contrôler l'état du joint de bouchon de remplissage et le remplacer s'il est abîmé.
7. Remettre le bouchon de remplissage et son joint en place, puis serrer le bouchon au couple spécifié.

## Couple de serrage :

Bouchon de remplissage d'huile de couple conique arrière :  
23 Nm (2.3 m·kgf, 17 ft·lbf)

8. S'assurer que le carter de couple conique arrière ne fuit pas. Si une fuite d'huile est détectée, il faut en rechercher la cause.



# ENTRETIENS ET RÉGLAGES PÉRIODIQUES

## Liquide de refroidissement

FAU20071

Il faut contrôler le niveau du liquide de refroidissement avant chaque départ. Il convient également de changer le liquide de refroidissement aux fréquences spécifiées dans le tableau des entretiens et graissages périodiques.

## Contrôle du niveau

FAU54161

1. Dresser le véhicule sur sa béquille centrale.

## N.B.

- Le niveau du liquide de refroidissement doit être vérifié le moteur froid, car il varie en fonction de la température du moteur.
- S'assurer que le véhicule est bien à la verticale avant de contrôler le niveau du liquide de refroidissement. Une légère inclinaison peut entraîner des erreurs de lecture.

2. Déposer le panneau de l'aération de carénage gauche. (Voir page 3-41.)
3. Contrôler le niveau du liquide de refroidissement dans le vase d'expansion.

## N.B.

Le niveau du liquide de refroidissement doit se situer entre les repères de niveau minimum et maximum.

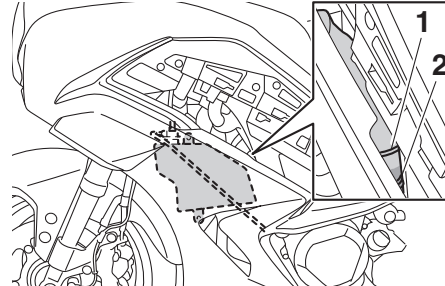

1. Repère de niveau maximum
  2. Repère de niveau minimum
4. Si le niveau du liquide de refroidissement est inférieur ou égal au repère de niveau minimum, retirer le bouchon du vase d'expansion.

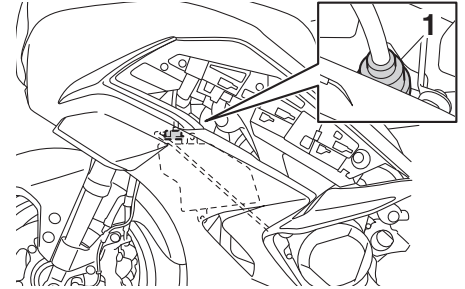

1. Bouchon du vase d'expansion

5. Ajouter du liquide de refroidissement ou de l'eau distillée jusqu'au repère de niveau maximum, puis remettre le bouchon du vase d'expansion en place. **AVERTISSEMENT ! Retirer uniquement le bouchon du vase d'expansion. Ne jamais essayer de retirer le bouchon du radiateur tant que le moteur est chaud.** [FWA15162] **ATTENTION : Si l'on ne peut se procurer du liquide de refroidissement, utiliser de l'eau distillée ou de l'eau du robinet douce. Ne pas utiliser d'eau dure ou salée, car cela endommagerait le moteur. Si l'on a utilisé de l'eau au lieu de liquide de refroidissement, il faut la remplacer par du liquide de refroidissement dès que possible afin de protéger le circuit de refroidissement du gel et**

# ENTRETIENS ET RÉGLAGES PÉRIODIQUES

de la corrosion. Si on a ajouté de l'eau au liquide de refroidissement, il convient de faire rétablir le plus rapidement possible le taux d'antigel par un concessionnaire Yamaha, afin de rendre toutes ses propriétés au liquide de refroidissement. [FCA10473]

**Capacité du vase d'expansion (jusqu'au repère de niveau maximum) :**

0.25 L (0.26 US qt, 0.22 Imp.qt)

6. Reposer le cache.

## Changement du liquide de refroidissement

FAU33032

Il convient de changer le liquide de refroidissement aux fréquences spécifiées dans le tableau des entretiens et graissages périodiques. Confier le changement du liquide de refroidissement à un concessionnaire Yamaha. **AVERTISSEMENT ! Ne jamais essayer de retirer le bouchon du radiateur tant que le moteur est chaud.** [FWA10382]

## Élément du filtre à air

FAU40372

Il convient de nettoyer ou remplacer l'élément du filtre à air aux fréquences spécifiées dans le tableau des entretiens et graissages périodiques. Confier le nettoyage et le remplacement de l'élément du filtre à air à un concessionnaire Yamaha.

## Contrôle du régime de ralenti du moteur

FAU44735

Contrôler et, si nécessaire, faire régler le régime de ralenti du moteur par un concessionnaire Yamaha.

**Régime de ralenti du moteur :**  
1000–1100 tr/mn

## Contrôle de la garde de la poignée des gaz

FAU21385

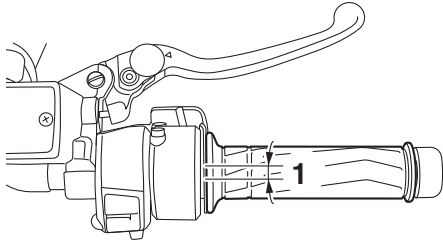

### 1. Garde de la poignée des gaz

La garde de la poignée des gaz doit être de 1.0–3.0 mm (0.04–0.12 in) au bord intérieur de la poignée des gaz. Contrôler régulièrement la garde de la poignée des gaz et, si nécessaire, la faire régler par un concessionnaire Yamaha.

## Jeu des soupapes

À la longue, le jeu aux soupapes se modifie, ce qui provoque un mauvais mélange carburant-air ou produit un bruit anormal. Pour éviter ce problème, il faut faire régler le jeu aux soupapes par un concessionnaire Yamaha aux fréquences spécifiées dans le tableau des entretiens et graissages périodiques.

FAU21402

## Pneus

Les pneus sont le seul contact entre le véhicule et la route. Quelles que soient les conditions de conduite, la sécurité repose sur une très petite zone de contact avec la route. Par conséquent, il est essentiel de garder en permanence les pneus en bon état et de les remplacer au moment opportun par les pneus spécifiés.

FAU2177A

## Pression de gonflage

Il faut contrôler et, le cas échéant, régler la pression de gonflage des pneus avant chaque utilisation du véhicule.

FWA10504

## AVERTISSEMENT

**La conduite d'un véhicule dont les pneus ne sont pas gonflés à la pression correcte peut être la cause de blessures graves, voire de mort, en provoquant une perte de contrôle.**

- Contrôler et régler la pression de gonflage des pneus lorsque ceux-ci sont à la température ambiante.
- Adapter la pression de gonflage des pneus à la vitesse de conduite et au poids total du pilote, du passager, des bagages et des accessoires approuvés pour ce modèle.

# ENTRETIENS ET RÉGLAGES PÉRIODIQUES

**Pression de gonflage (contrôlée les pneus froids) :**

**Charge jusqu'à 90 kg (198 lb) :**

Avant :

250 kPa (2.50 kgf/cm<sup>2</sup>, 36 psi)

Arrière :

290 kPa (2.90 kgf/cm<sup>2</sup>, 42 psi)

**90 kg (198 lb) jusqu'à la charge maximum :**

Avant :

250 kPa (2.50 kgf/cm<sup>2</sup>, 36 psi)

Arrière :

290 kPa (2.90 kgf/cm<sup>2</sup>, 42 psi)

**Conduite à grande vitesse:**

Avant :

250 kPa (2.50 kgf/cm<sup>2</sup>, 36 psi)

Arrière :

290 kPa (2.90 kgf/cm<sup>2</sup>, 42 psi)

**Charge\* maximale :**

208 kg (459 lb)

\* Poids total du pilote, du passager, du chargement et des accessoires

FWA10512

## **⚠ AVERTISSEMENT**

**Ne jamais surcharger le véhicule. La conduite d'un véhicule surchargé peut être la cause d'un accident.**

## Contrôle des pneus

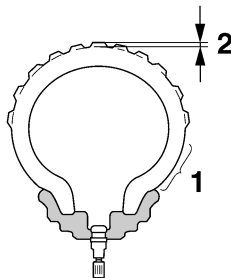

1. Flanc de pneu
2. Profondeur de sculpture de pneu

Contrôler les pneus avant chaque départ. Si la bande de roulement centrale a atteint la limite spécifiée, si un clou ou des éclats de verre sont incrustés dans le pneu ou si son flanc est craquelé, faire remplacer immédiatement le pneu par un concessionnaire Yamaha.

**Profondeur de sculpture de pneu minimale (avant et arrière) :**

1.6 mm (0.06 in)

**N.B.**

La limite de profondeur des sculptures peut varier selon les législations nationales. Il faut toujours se conformer à la législation du pays dans lequel on utilise le véhicule.

FWA10472

## **⚠ AVERTISSEMENT**

- **Faire remplacer par un concessionnaire Yamaha tout pneu usé à l'excès. La conduite avec des pneus usés compromet la stabilité du véhicule et est en outre illégale.**
- **Le remplacement des pièces se rapportant aux freins et aux roues doit être confié à un concessionnaire Yamaha, car celui-ci possède les connaissances et l'expérience nécessaires à ces travaux.**
- **Après avoir remplacé un pneu, éviter de faire de la vitesse jusqu'à ce que le pneu soit "rodé" et ait acquis toutes ses caractéristiques.**

# ENTRETIENS ET RÉGLAGES PÉRIODIQUES

## Renseignements sur les pneus

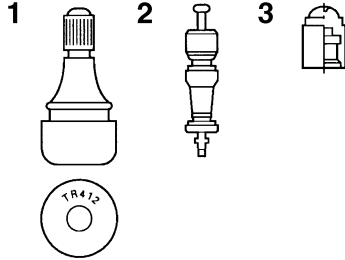

1. Valve de gonflage
2. Obus de valve de gonflage
3. Capuchon de valve de gonflage et joint

Ce modèle est équipé de pneus sans chambre à air (Tubeless) et de valves de gonflage.

Les pneus s'usent, même s'ils n'ont pas été utilisés ou n'ont été utilisés qu'occasionnellement. Des craquelures sur la bande de roulement et les flancs du pneu, parfois accompagnées d'une déformation de la carcasse, sont des signes significatifs du vieillissement du pneu. Les vieux pneus et les pneus usagés doivent être contrôlés par des professionnels du pneumatique afin de s'assurer qu'ils peuvent encore servir.

### **! AVERTISSEMENT**

FWA10482

- Les pneus avant et arrière doivent être de la même conception et du même fabricant afin de garantir une bonne tenue de route et éviter les accidents.
- Toujours remettre correctement les capuchons de valve en place afin de prévenir toute chute de la pression de gonflage.
- Afin d'éviter tout dégonflement des pneus lors de la conduite à grande vitesse, utiliser exclusivement les valves et obus de valve repris ci-après.

Après avoir subi de nombreux tests, seuls les pneus cités ci-après ont été homologués par Yamaha pour ce modèle.

### Pneu avant :

Taille :  
120/70 ZR17M/C (58W)  
Fabricant/modèle :  
BRIDGESTONE/BT023F E

### Pneu arrière :

Taille :  
180/55 ZR17M/C (73W)  
Fabricant/modèle :  
BRIDGESTONE/BT023R E

### AVANT et ARRIÈRE :

Valve de gonflage :  
TR412  
Obus de valve :  
#9100 (d'origine)

FWA10601

### **! AVERTISSEMENT**

Cette moto est équipée de pneus pour conduite à très grande vitesse. Afin de tirer le meilleur profit de ces pneus, il convient de respecter les consignes qui suivent.

- Remplacer les pneus exclusivement par des pneus de type spécifié. D'autres pneus risquent d'éclater lors de la conduite à très grande vitesse.
- Avant d'être légèrement usés, des pneus neufs peuvent adhérer relativement mal à certains revêtements de route. Il ne faut donc pas rouler à

très grande vitesse pendant les premiers 100 km (60 mi) après le remplacement d'un pneu.

- Faire “chauffer” les pneus avant de rouler à grande vitesse.
  - Toujours adapter la pression de gonflage aux conditions de conduite.
- 

FAU21963

## Roues coulées

Pour assurer un fonctionnement optimal, une longue durée de service et une bonne sécurité de conduite, prendre note des points suivants concernant les roues recommandées.

- Avant chaque démarrage, il faut s'assurer que les jantes de roue ne sont pas craquelées, qu'elles n'ont pas de saut et ne sont ni voilées ni autrement endommagées. Si une roue est endommagée de quelque façon, la faire remplacer par un concessionnaire Yamaha. Ne jamais tenter une quelconque réparation sur une roue. Toute roue déformée ou craquelée doit être remplacée.
- Il faut équilibrer une roue à chaque fois que le pneu ou la roue sont remplacés ou remis en place après démontage. Une roue mal équilibrée se traduit par un mauvais rendement, une mauvaise tenue de route et réduit la durée de service du pneu.

FAU40621

## Embrayage YCC-S

Ce modèle est équipé d'un embrayage hydraulique. Il convient dès lors de vérifier le niveau du liquide d'embrayage et de s'assurer que le circuit hydraulique ne fuit pas avant chaque démarrage. Lorsque les disques d'embrayage YCC-S s'usent, le passage des vitesses devient dur ou l'embrayage patine, ce qui provoque une mauvaise accélération. Le cas échéant, faire vérifier le système YCC-S par un concessionnaire Yamaha.

## Contrôle de la garde du levier de frein

FAU37914

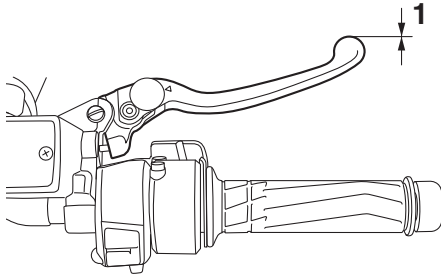

1. Garde nulle au levier de frein

La garde à l'extrémité du levier de frein doit être inexistante. Si ce n'est pas le cas, faire contrôler le circuit des freins par un concessionnaire Yamaha.

FWA14212

### **⚠ AVERTISSEMENT**

**Une sensation de mollesse dans le levier de frein pourrait signaler la présence d'air dans le circuit de freinage. Dans ce cas, ne pas utiliser le véhicule avant d'avoir fait purger le circuit par un concessionnaire Yamaha. La présence d'air dans le circuit hydraulique réduit la puissance de freinage et cela pourrait provoquer la perte de contrôle du véhicule et être la cause d'un accident.**

## Contacteurs de feu stop

FAU22283

Le feu stop s'allume par l'action de la pédale et du levier de frein, et devrait s'allumer juste avant que le freinage ne fasse effet. Comme les contacteurs de feu stop sont des organes du système de régulateur de vitesse, leur réglage doit être confié à un concessionnaire Yamaha, en raison de ses connaissances et de son expérience en la matière.

## Contrôle des plaquettes de frein avant et arrière

FAU22393

Contrôler l'usure des plaquettes de frein avant et arrière aux fréquences spécifiées dans le tableau des entretiens et graissages périodiques.

### Plaquettes de frein avant

FAU43432

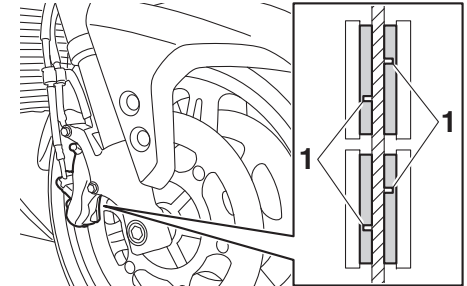

1. Rainure d'indication d'usure de plaquette de frein

Les étriers de freins avant sont équipés de deux paires de plaquettes de frein.

Sur chaque plaquette de frein avant figure une rainure d'indication d'usure. Les rainures permettent de contrôler l'usure des plaquettes sans devoir démonter le frein. Contrôler l'usure des plaquettes en vérifiant leur rainure. Si une plaquette de frein est

# ENTRETIENS ET RÉGLAGES PÉRIODIQUES

usée au point que sa rainure a presque disparu, faire remplacer la paire de plaquettes par un concessionnaire Yamaha.

## Plaquettes de frein arrière

FAU22501

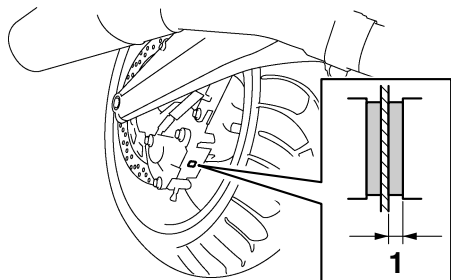

1. Épaisseur de la garniture

S'assurer du bon état des plaquettes de frein arrière et mesurer l'épaisseur des garnitures. Si une plaquette de frein est endommagée ou si l'épaisseur d'une garniture est inférieure à 0.8 mm (0.03 in), faire remplacer la paire de plaquettes par un concessionnaire Yamaha.

## Contrôle du niveau du liquide de frein et de l'embrayage YCC-S

FAU40593

Avant de démarrer, s'assurer que le niveau du liquide de frein et d'embrayage YCC-S dépasse le repère de niveau minimum. S'assurer que le haut des réservoirs est à l'horizontale avant de vérifier le niveau du liquide de frein et d'embrayage YCC-S. Faire l'appoint de liquide de frein et d'embrayage YCC-S si nécessaire.

### Frein avant

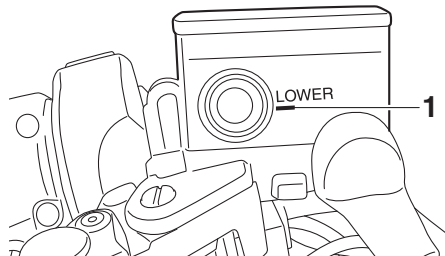

1. Repère de niveau minimum

### Frein arrière

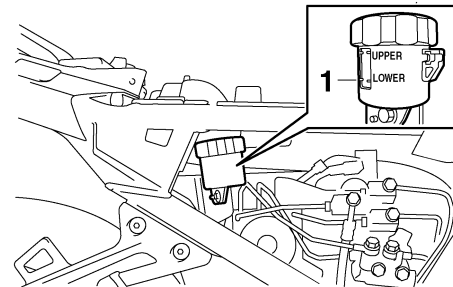

1. Repère de niveau minimum

### Embrayage YCC-S

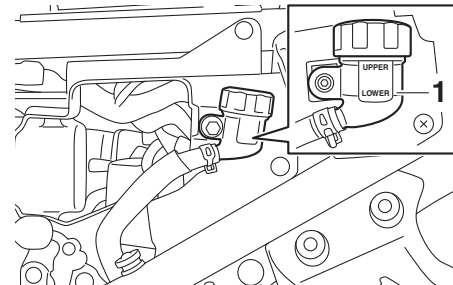

1. Repère de niveau minimum

## N.B.

- Le réservoir de liquide du frein arrière se trouve derrière le cache C. (Voir page 6-9.)



# ENTRETIENS ET RÉGLAGES PÉRIODIQUES

- Le réservoir de liquide d'embrayage YCC-S se trouve derrière le cache B. (Voir page 6-9.)

## Liquide de frein et d'embrayage YCC-S spécifié :

Liquide de frein DOT 4

FWA16021

### AVERTISSEMENT

Un entretien incorrect peut entraîner la perte de capacité de freinage ou d'embrayage YCC-S. Prendre les précautions suivantes :

- Un niveau du liquide de frein ou d'embrayage YCC-S insuffisant pourrait provoquer la formation de bulles d'air dans le circuit de freinage ou d'embrayage YCC-S, ce qui réduirait l'efficacité des freins ou de l'embrayage YCC-S.
- Nettoyer les bouchons de remplissage avant de les retirer. Utiliser exclusivement du liquide de frein DOT 4 provenant d'un bidon neuf.
- Utiliser uniquement le liquide de frein spécifié, sous peine de risquer d'abîmer les joints en caoutchouc, ce qui provoquerait une fuite.

- **Toujours faire l'appoint avec un liquide de frein du même type que celui qui se trouve dans le circuit. L'ajout d'un liquide de frein autre que le DOT 4 risque de provoquer une réaction chimique nuisible.**
- **Veiller à ne pas laisser pénétrer d'eau ou de poussière dans les réservoirs de liquide de frein ou d'embrayage YCC-S. L'eau abaisse nettement le point d'ébullition du liquide et risque de provoquer un bouchon de vapeur ou "vapor lock"; la crasse risque d'obstruer les valves du système hydraulique ABS.**

FCA17641

### ATTENTION

**Le liquide de frein risque d'endommager les surfaces peintes ou en plastique. Toujours essuyer soigneusement toute trace de liquide renversé.**

Si le niveau du liquide descend trop bas, le diaphragme des réservoirs de liquide de frein ou d'embrayage YCC-S risque de se déformer sous l'effet de la dépression. S'assurer de rendre aux diaphragmes leur forme d'origine avant de les remettre en place.

L'usure des plaquettes de frein entraîne une baisse progressive du niveau du liquide de frein. Un niveau de liquide bas peut signaler l'usure des plaquettes ou la présence d'une fuite dans le circuit de frein ; il convient dès lors de contrôler l'usure des plaquettes et l'étanchéité du circuit de frein. Un niveau de liquide d'embrayage YCC-S bas peut signaler la présence d'une fuite dans le circuit d'embrayage YCC-S ; il convient dès lors de contrôler l'étanchéité du circuit d'embrayage YCC-S. Si le niveau du liquide de frein ou d'embrayage YCC-S diminue soudainement, faire contrôler le véhicule par un concessionnaire Yamaha avant de reprendre la route.

## Changement du liquide de frein et d'embrayage YCC-S

FAU40603

Faire changer le liquide de frein et d'embrayage YCC-S par un concessionnaire Yamaha aux fréquences spécifiées dans le tableau des entretiens et graissages périodiques ou dans le N.B. figurant après le tableau des entretiens et graissages périodiques. Il convient également de faire remplacer les bagues d'étanchéité des maîtres cylindres de frein et d'embrayage YCC-S et des étriers, ainsi que les durites de frein et d'embrayage YCC-S aux fréquences indiquées ci-dessous ou chaque fois qu'elles sont endommagées ou qu'elles fuient.

- Bagues d'étanchéité : Remplacer tous les deux ans.
- Durites de frein et d'embrayage YCC-S : Remplacer tous les quatre ans.

## Contrôle et lubrification des câbles

FAU23098

Il faut contrôler le fonctionnement et l'état de tous les câbles de commande avant chaque départ. Il faut en outre lubrifier les câbles et leurs extrémités quand nécessaire. Si un câble est endommagé ou si son fonctionnement est dur, le faire contrôler et remplacer, si nécessaire, par un concessionnaire Yamaha. **AVERTISSEMENT ! Veiller à ce que les gaines de câble et les logements de câble soient en bon état, sans quoi les câbles vont rouiller rapidement, ce qui risquerait d'empêcher leur bon fonctionnement. Remplacer tout câble endommagé dès que possible afin d'éviter un accident.** [FWA10712]

### Lubrifiant recommandé :

Lubrifiant Yamaha pour câbles ou autre lubrifiant approprié

## Contrôle et lubrification de la poignée et du câble des gaz

FAU23115

Contrôler le fonctionnement de la poignée des gaz avant chaque départ. Il convient en outre de faire lubrifier le câble par un concessionnaire Yamaha aux fréquences spécifiées dans le tableau des entretiens et graissages périodiques.

Le câble des gaz est équipé d'un cache en caoutchouc. S'assurer que le cache est correctement en place. Le cache n'empêche pas parfaitement la pénétration d'eau, même lorsqu'il est monté correctement. Il convient donc de veiller à ne pas verser directement de l'eau sur le cache ou le câble lors du lavage du véhicule. En cas d'encrassement, essuyer le câble ou le cache avec un chiffon humide.

# ENTRETIENS ET RÉGLAGES PÉRIODIQUES

## Contrôle et lubrification de la pédale de frein et du sélecteur

FAU44275

Contrôler le fonctionnement de la pédale de frein et du sélecteur avant chaque départ et lubrifier les articulations quand nécessaire.

### Pédale de frein

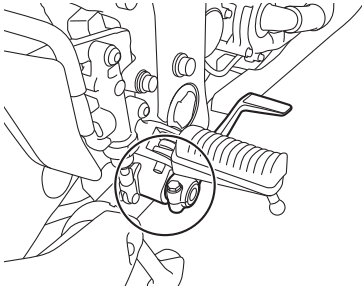

### Sélecteur au pied

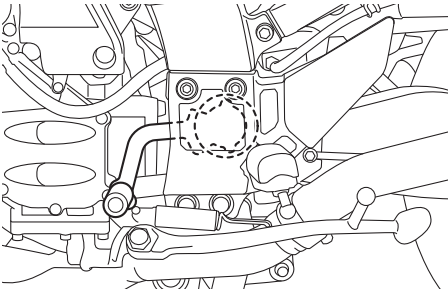

**Lubrifiant recommandé :**  
Graisse à base de savon au lithium

## Contrôle et lubrification du levier de frein

FAU23155

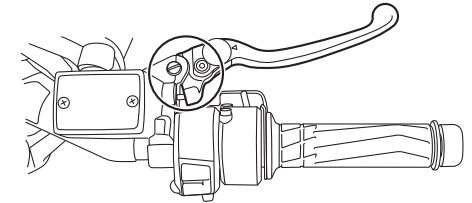

Contrôler le fonctionnement du levier de frein avant chaque départ et lubrifier l'articulation du levier quand nécessaire.

**Lubrifiant recommandé :**  
Graisse silicone

# ENTRETIENS ET RÉGLAGES PÉRIODIQUES

## Contrôle et lubrification des béquilles centrale et latérale

FAU23215

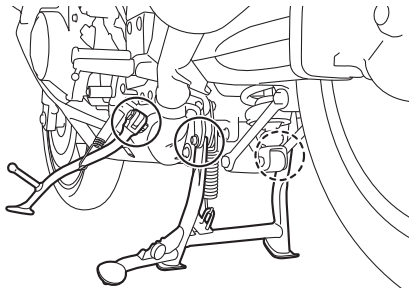

6

Contrôler le fonctionnement des béquilles centrale et latérale avant chaque départ et lubrifier les articulations et les points de contact des surfaces métalliques quand nécessaire.

FWA10742

### **⚠ AVERTISSEMENT**

Si les béquilles latérale ou centrale ne se déploient et ne se replient pas en douceur, les faire contrôler et, si nécessaire, réparer par un concessionnaire Yamaha. Une béquille centrale ou latérale déployée risque de toucher le sol et de distraire le pilote, qui pourrait perdre le contrôle du véhicule.

**Lubrifiant recommandé :**  
Graisse à base de savon au lithium

## Lubrification de la suspension arrière

FAU23252

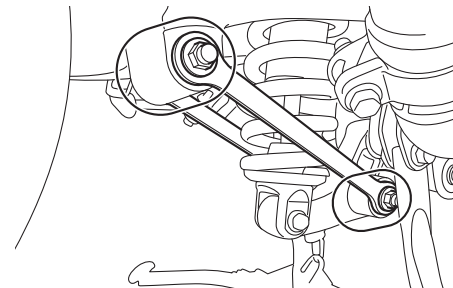

Faire lubrifier les articulations de la suspension arrière par un concessionnaire Yamaha aux fréquences spécifiées dans le tableau des entretiens et graissages périodiques.

**Lubrifiant recommandé :**  
Graisse à base de savon au lithium

## Lubrification des pivots du bras oscillant

FAUM1653

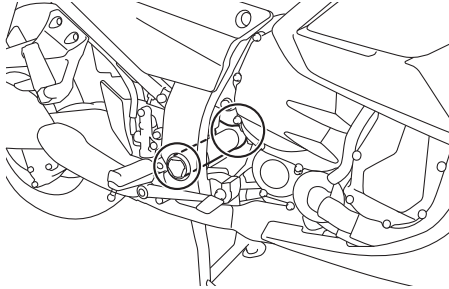

Faire contrôler les pivots du bras oscillant par un bras oscillant aux fréquences spécifiées dans le tableau des entretiens et graissages périodiques.

### Lubrifiant recommandé :

Graisse à base de savon au lithium

## Contrôle de la fourche

FAU23273

Il faut contrôler l'état et le fonctionnement de la fourche en procédant comme suit aux fréquences spécifiées dans le tableau des entretiens et graissages périodiques.

### Contrôle de l'état général

S'assurer que les tubes plongeurs ne sont ni griffés ni endommagés et que les fuites d'huile ne sont pas importantes.

### Contrôle du fonctionnement

1. Placer le véhicule sur un plan horizontal et veiller à ce qu'il soit dressé à la verticale. **AVERTISSEMENT ! Pour éviter les accidents corporels, caler solidement le véhicule pour qu'il ne puisse se renverser.** [FWA10752]
2. Tout en actionnant le frein avant, appuyer fermement à plusieurs reprises sur le guidon afin de contrôler si la fourche se comprime et se détend en douceur.

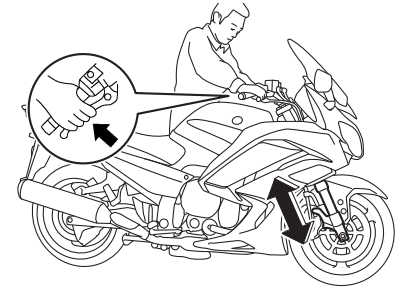

FCA10591

## ATTENTION

**Si la fourche est endommagée ou si elle ne fonctionne pas en douceur, la faire contrôler et, si nécessaire, réparer par un concessionnaire Yamaha.**

# ENTRETIENS ET RÉGLAGES PÉRIODIQUES

FAU45512

## Contrôle de la direction

Des roulements de direction usés ou desserrés peuvent représenter un danger. Il convient dès lors de vérifier le fonctionnement de la direction en procédant comme suit aux fréquences spécifiées dans le tableau des entretiens et graissages périodiques.

1. Dresser le véhicule sur sa béquille centrale. **AVERTISSEMENT ! Pour éviter les accidents corporels, caler solidement le véhicule pour qu'il ne puisse se renverser.** [FWA10752]
2. Maintenir la base des bras de fourche et essayer de les déplacer vers l'avant et l'arrière. Si un jeu quelconque est ressenti, faire contrôler et, si nécessaire, réparer la direction par un concessionnaire Yamaha.

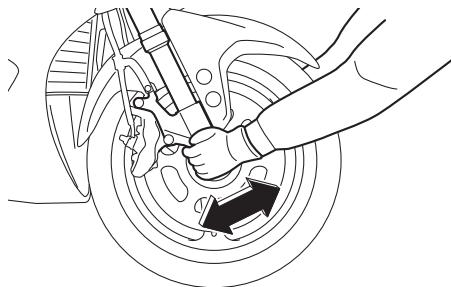

FAU23292

## Contrôle des roulements de roue

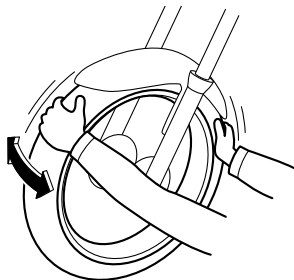

Contrôler les roulements de roue avant et arrière aux fréquences spécifiées dans le tableau des entretiens et graissages périodiques. Si le moyeu de roue a du jeu ou si la roue ne tourne pas régulièrement, faire contrôler les roulements de roue par un concessionnaire Yamaha.

FAU39526

## Batterie

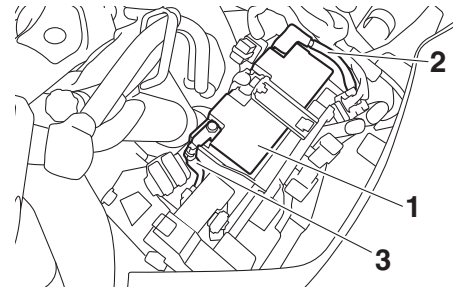

1. Batterie
2. Câble positif de batterie (rouge)
3. Câble négatif de batterie (noir)

La batterie se trouve sous le cache A. (Voir page 6-9.)

La batterie de ce véhicule est de type plomb-acide à régulation par soupape (VRLA). Il n'est pas nécessaire de contrôler le niveau d'électrolyte ni d'ajouter de l'eau distillée. Il convient toutefois de vérifier la connexion des câbles de batterie et de resserrer, si nécessaire.

FWA10761

### **! AVERTISSEMENT**

- L'électrolyte de batterie est extrêmement toxique, car l'acide sulfurique qu'il contient peut causer de graves brûlures. Éviter tout contact d'électrolyte avec la peau, les yeux

ou les vêtements et toujours se protéger les yeux lors de travaux à proximité d'une batterie. En cas de contact avec de l'électrolyte, effectuer les PREMIERS SOINS suivants.

- **EXTERNE** : rincer abondamment à l'eau courante.
- **INTERNE** : boire beaucoup d'eau ou de lait et consulter immédiatement un médecin.
- **YEUX** : rincer à l'eau courante pendant 15 minutes et consulter rapidement un médecin.
- **Les batteries produisent de l'hydrogène, un gaz inflammable. Éloigner la batterie des étincelles, flammes, cigarettes, etc., et toujours veiller à bien ventiler la pièce où l'on recharge une batterie, si la charge est effectuée dans un endroit clos.**
- **TENIR TOUTE BATTERIE HORS DE PORTÉE DES ENFANTS.**

## Charge de la batterie

Confier la charge de la batterie à un concessionnaire Yamaha dès que possible si elle semble être déchargée. Ne pas oublier qu'une batterie se décharge plus rapidement si le véhicule est équipé d'accèssoires électriques.

FCA16522

### ATTENTION

Recourir à un chargeur spécial à tension constante pour charger les batteries de type plomb-acide à régulation par sou-pape (VRLA). Le recours à un chargeur de batterie conventionnel endommagerait la batterie.

## Entreposage de la batterie

1. Quand le véhicule est remis pendant un mois ou plus, déposer la batterie, la recharger complètement et la ranger dans un endroit frais et sec.

**ATTENTION : Avant de déposer la batterie, s'assurer d'avoir tourné la clé sur "OFF", puis débrancher le câble négatif avant de débrancher le câble positif.** [FCA16303]

2. Quand la batterie est remise pour plus de deux mois, il convient de la contrôler au moins une fois par mois et de la recharger quand nécessaire.
3. Charger la batterie au maximum avant de la remonter sur le véhicule.

**ATTENTION : Avant de reposer la batterie, s'assurer d'avoir tourné la clé sur "OFF", puis brancher le câble positif avant de brancher le câble négatif.** [FCA16841]

4. Après avoir remonté la batterie, toujours veiller à connecter correctement ses câbles aux bornes.

FCA16531

### ATTENTION

Toujours veiller à ce que la batterie soit chargée. Remiser une batterie déchargée risque de l'endommager de façon irréversible.

# ENTRETIENS ET RÉGLAGES PÉRIODIQUES

## Remplacement des fusibles

FAU54513

Le boîtier à fusibles et les fusibles se trouvent sous le cache A. (Voir page 6-9.)

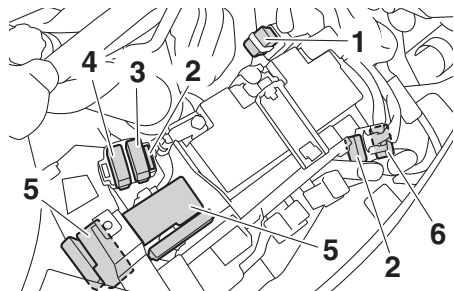

1. Fusible principal 1
2. Fusible de rechange
3. Fusible du régulateur de vitesse
4. Fusible de feu stop
5. Boîtier à fusibles
6. Fusible principal 2

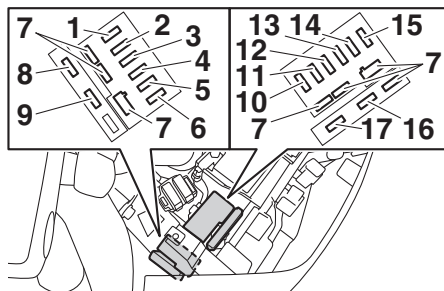

1. Fusible du moteur ABS
2. Fusible du solénoïde d'ABS
3. Fusible du système d'injection de carburant
4. Fusible de sauvegarde (montre et immobilisateur antivo)
5. Fusible de papillon des gaz électronique
6. Fusible de phare
7. Fusible de rechange
8. Fusible de commande du moteur YCC-S
9. Fusible de suspension
10. Fusible du système de signalisation
11. Fusible de prise pour accessoires à courant continu
12. Fusible du bloc de commande ABS
13. Fusible d'allumage
14. Fusible du moteur du ventilateur de radiateur droit
15. Fusible du moteur du ventilateur de radiateur gauche
16. Fusible des feux de détresse
17. Fusible du moteur de pare-brise

Si un fusible est grillé, le remplacer comme suit.

1. Tourner la clé de contact sur "OFF" et éteindre le circuit électrique concerné.
2. Déposer le fusible grillé et le remplacer par un fusible neuf de l'intensité spécifiée. **AVERTISSEMENT ! Ne pas utiliser de fusible de calibre supérieur à celui recommandé afin d'éviter de gravement endommager l'installation électrique, voire de provoquer un incendie.** [FWA15132]



**Fusibles spécifiés :**

- Fusible principal 1:  
50.0 A
- Fusible principal 2:  
30.0 A
- Fusible de phare:  
25.0 A
- Fusible feux de stop:  
1.0 A
- Fusible du système de signalisation:  
10.0 A
- Fusible d'allumage:  
20.0 A
- Fusible du moteur du ventilateur de radiateur:  
10.0 A × 2
- Fusible de sauvegarde:  
7.5 A
- Fusible des feux de détresse:  
7.5 A
- Fusible du système d'injection de carburant:  
15.0 A
- Fusible du bloc de commande ABS:  
7.5 A
- Fusible du moteur ABS:  
30.0 A
- Fusible du solénoïde d'ABS:  
20.0 A
- Fusible de suspension:  
15.0 A

- Fusible de commande du moteur YCC-S:  
30.0 A
- Fusible du régulateur de vitesse:  
1.0 A
- Fusible de la prise pour accessoires à courant continu:  
3.0 A
- Fusible du moteur de pare-brise:  
20.0 A
- Fusible de papillon des gaz électrique:  
7.5 A

3. Tourner la clé de contact sur "ON" et allumer le circuit électrique concerné afin de vérifier si le dispositif électrique fonctionne.
4. Si le fusible neuf grille immédiatement, faire contrôler l'installation électrique par un concessionnaire Yamaha.

**Ampoule de phare**

Si a phare ne s'allume pas, faire contrôler le circuit électrique ou faire remplacer l'ampoule par un concessionnaire Yamaha.

**ATTENTION**

**Ne pas coller de pellicules colorées ni autres adhésifs sur la lentille du phare.**

# ENTRETIENS ET RÉGLAGES PÉRIODIQUES

## Veilleuse

FAU54501

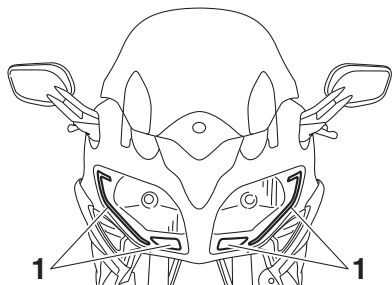

1. Veilleuse

6

Ce modèle est équipé de veilleuses de type DEL.

Si une veilleuse ne s'allume pas, la faire contrôler par un concessionnaire Yamaha.

## Clignotant avant

FAU54241

Ce modèle est équipé de clignotants avant à DEL.

Si un clignotant avant ne s'allume pas, le faire contrôler par un concessionnaire Yamaha.

## Remplacement d'une ampoule de clignotant arrière ou de feu arrière/stop

FAU27005

1. Retirer la selle du passager. (Voir page 3-35.)
2. Retirer la douille et l'ampoule du clignotant ou la douille et l'ampoule du feu arrière/stop en tournant la douille dans le sens inverse des aiguilles d'une montre.

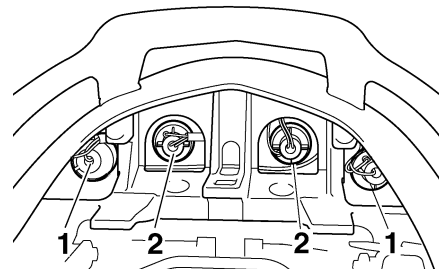

1. Douille d'ampoule de clignotant
2. Douille d'ampoule de feu arrière/stop
3. Retirer l'ampoule grillée en l'enfonçant et en la tournant dans le sens inverse des aiguilles d'une montre.
4. Monter une ampoule neuve dans la douille, l'enfoncer et la tourner à fond dans le sens des aiguilles d'une montre.

# ENTRETIENS ET RÉGLAGES PÉRIODIQUES

- Reposer l'ampoule et sa douille en tournant cette dernière dans le sens des aiguilles d'une montre.
- Remettre la selle du passager en place.

## Remplacement de l'ampoule d'éclairage de la plaque d'immatriculation

FAU24314

- Retirer le bloc d'éclairage de la plaque d'immatriculation après avoir enlevé les vis.

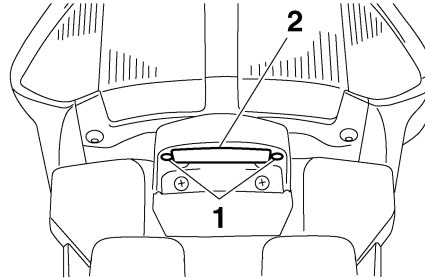

- Vis
- Bloc d'éclairage de la plaque d'immatriculation
- Tirer sur la douille de l'ampoule d'éclairage de la plaque d'immatriculation pour déposer la douille et l'ampoule.

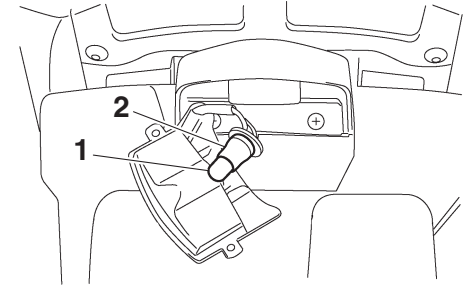

- Ampoule d'éclairage de la plaque d'immatriculation
- Douille d'ampoule d'éclairage de la plaque d'immatriculation
- Extraire l'ampoule grillée en tirant sur celle-ci.
- Monter une ampoule neuve dans la douille.
- Reposer l'ampoule et sa douille en appuyant sur cette dernière.
- Remettre le bloc d'ampoule d'éclairage de la plaque d'immatriculation en place et la fixer à l'aide de ses vis.

# ENTRETIENS ET RÉGLAGES PÉRIODIQUES

---

FAU25872

## Diagnostic de pannes

Bien que les véhicules Yamaha subissent une inspection rigoureuse à la sortie d'usine, une panne peut toujours survenir. Toute défaillance des systèmes d'alimentation, de compression ou d'allumage, par exemple, peut entraîner des problèmes de démarrage et une perte de puissance.

Les schémas de diagnostic de pannes ci-après permettent d'effectuer rapidement et en toute facilité le contrôle de ces pièces essentielles. Si une réparation quelconque est requise, confier la moto à un concessionnaire Yamaha, car ses techniciens qualifiés disposent des connaissances, du savoir-faire et des outils nécessaires à son entretien adéquat.

Pour tout remplacement, utiliser exclusivement des pièces Yamaha d'origine. En effet, les pièces d'autres marques peuvent sembler identiques, mais elles sont souvent de moindre qualité. Ces pièces s'useront donc plus rapidement et leur utilisation pourrait entraîner des réparations onéreuses.

FWA15142

## AVERTISSEMENT

**Lors de la vérification du circuit d'alimentation, ne pas fumer, et s'assurer de l'absence de flammes nues ou d'étin-**

**celles à proximité, y compris de veilleuses de chauffe-eau ou de chaudières. L'essence et les vapeurs d'essence peuvent s'enflammer ou exploser, et provoquer des blessures et des dommages matériels graves.**

---

## Schémas de diagnostic de pannes

### Problèmes de démarrage ou mauvais rendement du moteur

#### 1. Carburant

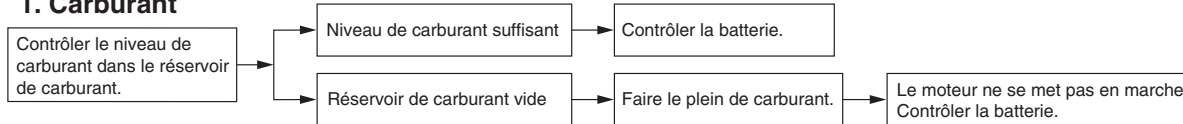

#### 2. Batterie

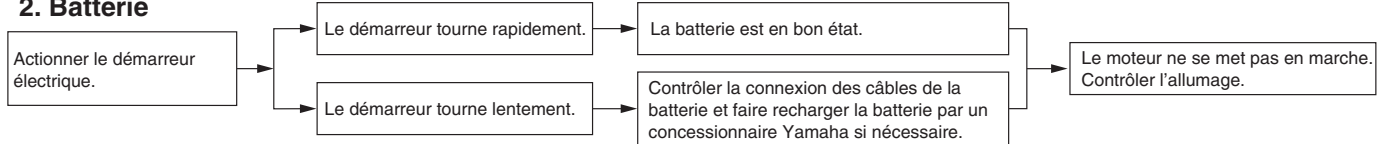

#### 3. Allumage

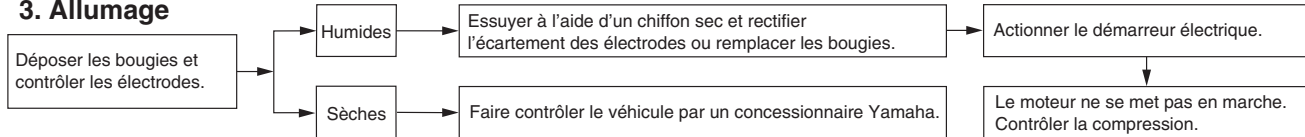

#### 4. Compression

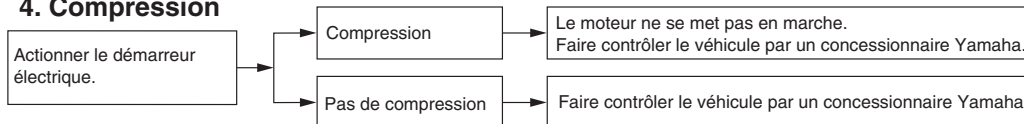

# ENTRETIENS ET RÉGLAGES PÉRIODIQUES

## Surchauffe du moteur

FWAT1041

### **⚠ AVERTISSEMENT**

- Ne pas enlever le bouchon du radiateur quand le moteur et le radiateur sont chauds. Du liquide chaud et de la vapeur risquent de jaillir sous forte pression et de provoquer des brûlures. Veiller à attendre que le moteur ait refroidi.
- Disposer un chiffon épais ou une serviette sur le bouchon du radiateur, puis le tourner lentement dans le sens inverse des aiguilles d'une montre jusqu'au point de détente afin de faire tomber la pression résiduelle. Une fois que le sifflement s'est arrêté, appuyer sur le bouchon tout en le tournant dans le sens inverse des aiguilles d'une montre, puis l'enlever.

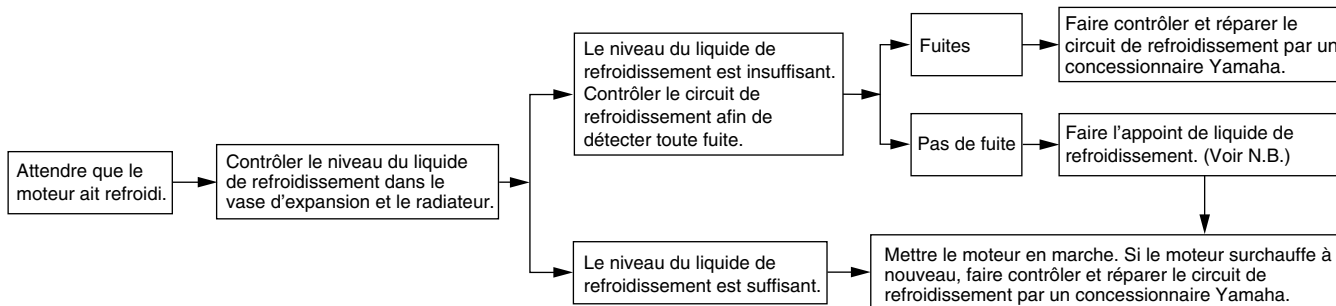

### **N.B.**

Si le liquide de refroidissement recommandé n'est pas disponible, on peut utiliser de l'eau du robinet, à condition de la remplacer dès que possible par le liquide prescrit.

## Remarque concernant les pièces de couleur mate

FAU37834

FCA15193

### ATTENTION

Certains modèles sont équipés de pièces à finition mate. Demander conseil à un concessionnaire Yamaha au sujet des produits d'entretien à utiliser avant de procéder au nettoyage du véhicule. L'emploi de brosses, de produits chimiques mordants ou de détachants griffera ou endommagera la surface de ces pièces. Il convient également de ne pas enduire les pièces à finition mate de cire.

## Soin

Un des attraits incontestés d'une moto réside dans la mise à nu de son anatomie, ce qui est toutefois source de vulnérabilité. Rouille et corrosion peuvent apparaître, même sur des pièces de très bonne qualité. Si un tube d'échappement rouillé peut passer inaperçu sur une voiture, l'effet sur une moto est plutôt disgracieux. Un entretien adéquat régulier lui permettra non seulement de conserver son allure et son rendement et de prolonger sa durée de service, mais est également indispensable afin de conserver les droits de la garantie.

## Avant le nettoyage

1. Après que le moteur a refroidi, couvrir la sortie des pots d'échappement d'un sachet en plastique.
2. S'assurer que tous les bouchons, capuchons, couvercles et caches, ainsi que les fiches rapides et les connecteurs électriques, y compris les capuchons de bougie, sont fermement et correctement mis en place.
3. Éliminer les taches tenaces, telles que de l'huile carbonisée sur le carter moteur, à l'aide d'un dégraissant et d'une brosse en veillant à ne jamais en appli-

FAU54671

quer sur les joints et les axes de roue. Toujours rincer la crasse et le dégraissant à l'eau.

## Nettoyage

FCA10773

### ATTENTION

- Éviter de nettoyer les roues, surtout celles à rayons, avec des produits nettoyants trop acides. S'il s'avère nécessaire d'utiliser ce type de produit afin d'éliminer des taches tenaces, veiller à ne pas l'appliquer plus longtemps que prescrit. Rincer ensuite abondamment à l'eau, sécher immédiatement, puis vaporiser un produit anticorrosion.
- Un nettoyage incorrect risque d'endommager les pièces en plastique (caches et carénages, pare-brise, les lentilles de phare ou d'instrument, etc.) et les pots d'échappement. Nettoyer les pièces en plastique exclusivement à l'eau claire et en se servant d'éponges ou chiffons doux. Si toutefois on ne parvient pas à nettoyer parfaitement les pièces en plastique, on peut ajouter un peu de détergent doux à l'eau. Bien veiller à rincer abondam-

# SOIN ET REMISAGE DE LA MOTO

---

ment à l'eau afin d'éliminer toute trace de détergent, car celui-ci abîmerait les pièces en plastique.

- Éviter tout contact de produits chimiques mordants sur les pièces en plastique. Ne pas utiliser des éponges ou chiffons imbibés de produits nettoyants abrasifs, de dissolvant ou diluant, d'essence, de dérouilleur, d'antirouille, d'antigel ou d'électrolyte.
- Ne pas utiliser des portiques de lavage à haute pression ou au jet de vapeur. Cela provoquerait des infiltrations d'eau qui endommageraient les pièces suivantes : joints (de roulements de roue, de roulement de bras oscillant, de fourche et de freins), composants électriques (fiches rapides, connecteurs, instruments, contacteurs et feux) et les mises à l'air.
- Motos équipées d'un pare-brise : ne pas utiliser de produits de nettoyage abrasifs ni des éponges dures afin d'éviter de griffer ou de ternir. Certains produits de nettoyage pour plastique risquent de griffer le pare-brise. Faire un essai sur une zone en dehors du champ de vision afin de s'assurer que le

produit ne laisse pas de trace. Si le pare-brise est griffé, utiliser un bon agent de polissage pour plastiques après le nettoyage.

---

## Après utilisation dans des conditions normales

Nettoyer la crasse à l'eau chaude additionnée de détergent doux et d'une éponge douce et propre, puis rincer abondamment à l'eau claire. Recourir à une brosse à dents ou à un goupillon pour nettoyer les pièces difficile d'accès. Pour faciliter l'élimination des taches plus tenaces et des insectes, déposer un chiffon humide sur ceux-ci quelques minutes avant de procéder au nettoyage.

## Après utilisation sous la pluie, à proximité de la mer ou sur des routes salées

L'eau accentue l'effet corrosif du sel marin et du sel répandu sur les routes en hiver. Il convient dès lors d'effectuer les travaux suivants après chaque randonnée sous la pluie, à proximité de la mer ou sur des routes salées.

## **N.B.** \_\_\_\_\_

Il peut rester des traces du sel répandu sur les routes bien après la venue du printemps.

---

1. Nettoyer la moto à l'eau froide additionnée de détergent doux en veillant à ce que le moteur soit froid.  
**ATTENTION : Ne pas utiliser d'eau chaude, car celle-ci augmenterait l'action corrosive du sel.** [FCA10792]
2. Après avoir séché la moto, la protéger de la corrosion en vaporisant un produit anticorrosion sur toutes ses surfaces métalliques, y compris les surfaces chromées ou nickelées.

## Nettoyage du pare-brise

Éviter d'employer un produit de nettoyage alcalin ou fortement acide, de l'essence, du liquide de frein ou tout autre dissolvant. Nettoyer le pare-brise à l'aide d'une éponge ou d'un chiffon imbibé de détergent neutre, puis rincer abondamment à l'eau claire. Pour les taches tenaces, il convient d'utiliser un produit nettoyant spécial pour pare-brise de Yamaha ou d'une autre bonne marque. Certains produits de nettoyage pour plastiques risquent de griffer la surface du pare-brise. Avant d'em-



ployer ce genre de produit, faire un essai en polissant une zone qui ne gêne pas la visibilité.

## Après le nettoyage

1. Sécher la moto à l'aide d'une peau de chamois ou d'un essuyeur absorbant.
2. Frotter les pièces en chrome, en aluminium ou en acier inoxydable, y compris le système d'échappement, à l'aide d'un produit d'entretien pour chrome. Cela permettra même d'éliminer des pièces en acier inoxydable les décolorations dues à la chaleur.
3. Une bonne mesure de prévention contre la corrosion consiste à vaporiser un produit anticorrosion sur toutes les surfaces métalliques, y compris les surfaces chromées ou nickelées.
4. Les taches qui subsistent peuvent être nettoyées en pulvérisant de l'huile.
5. Retoucher les griffes et légers coups occasionnés par les gravillons, etc.
6. Appliquer de la cire sur toutes les surfaces peintes.
7. Veiller à ce que la moto soit parfaitement sèche avant de la remettre ou de la couvrir.

FWA11132

## AVERTISSEMENT

**Des impuretés sur les freins ou les pneus peuvent provoquer une perte de contrôle.**

- **S'assurer qu'il n'y a ni huile ni cire sur les freins et les pneus.**
- **Si nécessaire, nettoyer les disques et les garnitures de frein à l'aide d'un produit spécial pour disque de frein ou d'acétone, et nettoyer les pneus à l'eau chaude et au détergent doux. Effectuer ensuite un test de conduite afin de vérifier le freinage et la prise de virages.**

FCA10801

## ATTENTION

- **Pulvériser modérément huile et cire et bien essuyer tout excès.**
- **Ne jamais enduire les pièces en plastique ou en caoutchouc d'huile ou de cire. Recourir à un produit spécial.**
- **Éviter l'emploi de produits de polissage mordants, car ceux-ci attaquent la peinture.**

## N.B. \_\_\_\_\_

- Pour toute question relative au choix et à l'emploi des produits d'entretien, consulter un concessionnaire Yamaha.
- Le lavage, la pluie ou l'humidité atmosphérique peut provoquer l'embuage de la lentille de phare. La buée devrait disparaître peu de temps après l'allumage du phare.

# SOIN ET REMISAGE DE LA MOTO

## Remisage

FAU26244

### Remisage de courte durée

Veiller à remisage la moto dans un endroit frais et sec. Si les conditions de remisage l'exigent (poussière excessive, etc.), couvrir la moto d'une housse poreuse. S'assurer que le moteur et le système d'échappement sont refroidis avant de couvrir la moto.

FCA10811

### ATTENTION

- **Entreposer la moto dans un endroit mal aéré ou la recouvrir d'une bâche alors qu'elle est mouillée provoqueront des infiltrations et de la rouille.**
- **Afin de prévenir la rouille, éviter l'entreposage dans des caves humides, des étables (en raison de la présence d'ammoniaque) et à proximité de produits chimiques.**

### Remisage de longue durée

Avant de remisage la moto pour plusieurs mois :

1. Suivre toutes les instructions de la section "Soin" de ce chapitre.

2. Faire le plein de carburant et, si disponible, ajouter un stabilisateur de carburant afin d'éviter que le réservoir ne rouille et que le carburant ne se dégrade.
  3. Effectuer les étapes ci-dessous afin de protéger les cylindres, les segments, etc., de la corrosion.
    - a. Retirer les capuchons de bougie et déposer les bougies.
    - b. Verser une cuillerée à café d'huile moteur dans chaque orifice de bougie.
    - c. Remonter les capuchons de bougie sur les bougies, puis placer les bougies sur la culasse en veillant à ce que les électrodes soient mises à la masse. (Cette technique permettra de limiter la production d'étincelles à l'étape suivante.)
    - d. Faire tourner le moteur à plusieurs reprises à l'aide du démarreur. (Ceci permet de répartir l'huile sur la paroi des cylindres.)
- AVERTISSEMENT ! Avant de faire tourner le moteur, veiller à mettre les électrodes de bougie à la masse afin d'éviter la production d'étincelles, car celles-ci pourraient être à l'origine de dégâts et de brûlures.** [FWA10952]
- e. Retirer le capuchon des bougies, puis remettre ensuite les bougies et leur capuchon en place.
4. Lubrifier tous les câbles de commande ainsi que les articulations de tous les leviers, pédales, et de la béquille latérale et/ou centrale.
  5. Vérifier et, si nécessaire, régler la pression de gonflage des pneus, puis élever la moto de sorte que ses deux roues ne reposent pas sur le sol. S'il n'est pas possible d'élever les roues, les tourner quelque peu chaque mois de sorte que l'humidité ne se concentre pas en un point précis des pneus.
  6. Recouvrir la sortie des pots d'échappement à l'aide d'un sachet en plastique afin de prévenir toute pénétration d'humidité.
  7. Déposer la batterie et la recharger complètement. La conserver dans un endroit à l'abri de l'humidité et la recharger une fois par mois. Ne pas ranger la batterie dans un endroit excessivement chaud ou froid [moins de 0 °C (30 °F) ou plus de 30 °C (90 °F)]. Pour plus d'informations au sujet de l'entreposage de la batterie, se reporter à la page 6-30.

**N.B.** \_\_\_\_\_  
Effectuer toutes les réparations nécessaires avant de remettre la moto.

---

# CARACTÉRISTIQUES

## Dimensions:

Longueur hors tout:  
2230 mm (87.8 in)  
Largeur hors tout:  
750 mm (29.5 in)  
Hauteur hors tout:  
1325/1455 mm (52.2/57.3 in)  
Hauteur de la selle:  
805/825 mm (31.7/32.5 in)  
Empattement:  
1545 mm (60.8 in)  
Garde au sol:  
123 mm (4.84 in)  
Rayon de braquage minimum:  
3200 mm (126.0 in)

## Poids:

Poids à vide:  
296 kg (653 lb)

## Moteur:

Type de moteur:  
Refroidissement par liquide, 4 temps,  
DACT  
Disposition du ou des cylindres:  
4 cylindres en ligne  
Cylindrée:  
1298 cm<sup>3</sup>  
Alésage × course:  
79.0 × 66.2 mm (3.11 × 2.61 in)  
Taux de compression:  
10.8 : 1  
Système de démarrage:  
Démarreur électrique  
Système de graissage:  
Carter humide

## Huile moteur:

Marque recommandée:  
YAMALUBE  
Type:  
SAE 10W-40, 10W-50, 15W-40, 20W-40  
ou 20W-50

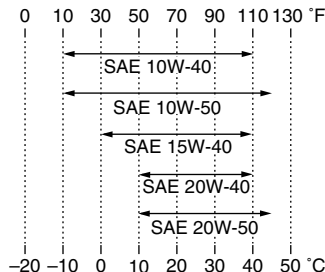

Classification d'huile moteur recommandée:  
API Service de type SG et au-delà/JASO  
MA

## Quantité d'huile moteur:

Sans remplacement de la cartouche du  
filtre à huile:  
3.80 L (4.02 US qt, 3.34 Imp.qt)  
Avec remplacement de la cartouche du  
filtre à huile:  
4.00 L (4.23 US qt, 3.52 Imp.qt)

## Huile de couple conique arrière:

Type:  
Huile Yamaha de couple conique SAE  
80W-90 API GL-5  
Quantité:  
0.20 L (0.21 US qt, 0.18 Imp.qt)

## Refroidissement:

Capacité du vase d'expansion (jusqu'au  
repère de niveau maximum):  
0.25 L (0.26 US qt, 0.22 Imp.qt)  
Capacité du radiateur (circuit compris):  
2.60 L (2.75 US qt, 2.29 Imp.qt)

## Filtre à air:

Élément du filtre à air:  
Élément de type sec

## Carburant:

Carburant recommandé:  
Essence ordinaire sans plomb  
exclusivement  
Capacité du réservoir:  
25.0 L (6.61 US gal, 5.50 Imp.gal)  
Quantité de la réserve:  
5.5 L (1.45 US gal, 1.21 Imp.gal)

## Injection de carburant:

Corps de papillon d'accélération:  
Repère d'identification:  
1MC1 00

## Bougie(s):

Fabricant/modèle:  
NGK/CPR8EA-9  
Écartement des électrodes:  
0.8–0.9 mm (0.031–0.035 in)

## Embrayage:

Type d'embrayage:  
Humide, multidisque

## Transmission:

Taux de réduction primaire:  
1.563 (75/48)  
Transmission finale:  
Arbre

Taux de réduction secondaire:  
2.698 (35/37 x 21/27 x 33/9)

Type de boîte de vitesses:  
Prise constante, 5 rapports

Commande:  
Au pied gauche

Rapport de démultiplication:

1<sup>re</sup>:  
2.529 (43/17)

2<sup>e</sup>:  
1.773 (39/22)

3<sup>e</sup>:  
1.348 (31/23)

4<sup>e</sup>:  
1.077 (28/26)

5<sup>e</sup>:  
0.929 (26/28)

## Châssis:

Type de cadre:  
Simple berceau interrompu

Angle de chasse:  
26.00 °

Chasse:  
109 mm (4.3 in)

## Pneu avant:

Type:  
Sans chambre (Tubeless)

Taille:  
120/70 ZR17M/C (58W)

Fabricant/modèle:  
BRIDGESTONE/BT023F E

## Pneu arrière:

Type:  
Sans chambre (Tubeless)

Taille:  
180/55 ZR17M/C (73W)

Fabricant/modèle:  
BRIDGESTONE/BT023R E

## Charge:

Charge maximale:  
208 kg (459 lb)  
(Poids total du pilote, du passager, du chargement et des accessoires)

## Pression de gonflage (contrôlée les pneus froids):

Conditions de charge:  
0–90 kg (0–198 lb)  
Avant:  
250 kPa (2.50 kgf/cm<sup>2</sup>, 36 psi)

Arrière:  
290 kPa (2.90 kgf/cm<sup>2</sup>, 42 psi)

Conditions de charge:  
90–208 kg (198–459 lb)  
Avant:  
250 kPa (2.50 kgf/cm<sup>2</sup>, 36 psi)

Arrière:  
290 kPa (2.90 kgf/cm<sup>2</sup>, 42 psi)

Conduite à grande vitesse:  
Avant:  
250 kPa (2.50 kgf/cm<sup>2</sup>, 36 psi)

Arrière:  
290 kPa (2.90 kgf/cm<sup>2</sup>, 42 psi)

## Roue avant:

Type de roue:  
Roue coulée

Taille de jante:  
17M/C x MT3.50

## Roue arrière:

Type de roue:  
Roue coulée

Taille de jante:  
17M/C x MT5.50

## Système de freinage unifié:

Commande:  
Activé par le frein arrière

## Frein avant:

Type:  
Frein à double disque

Commande:  
À la main droite

Liquide de frein spécifié:  
DOT 4

## Frein arrière:

Type:  
Frein monodisque

Commande:  
Au pied droit

Liquide de frein spécifié:  
DOT 4

## Suspension avant:

Type:  
Fourche télescopique

Type de ressort/amortisseur:  
Ressort hélicoïdal / amortisseur hydraulique

Débattement de roue:  
135 mm (5.3 in)

# CARACTÉRISTIQUES

## Suspension arrière:

- Type:
  - Bras oscillant (suspension à liaison)
- Type de ressort/amortisseur:
  - Ressort hélicoïdal / amortisseur hydraulique et à gaz
- Débattement de roue:
  - 125 mm (4.9 in)

## Partie électrique:

- Système d'allumage:
  - TCI
- Système de charge:
  - Alternateur avec rotor à aimantation permanente

## Batterie:

- Modèle:
  - GT14B-4
- Voltage, capacité:
  - 12 V, 12.0 Ah

## Phare:

- Type d'ampoule:
  - Ampoule halogène

## Voltage et wattage d'ampoule x quantité:

- Phare:
  - 12 V, 60.0 W/55.0 W x 2
- Feu arrière/stop:
  - 12 V, 5.0 W/21.0 W x 2
- Clignotant avant:
  - LED
- Clignotant arrière:
  - 12 V, 21.0 W x 2
- Veilleuse:
  - LED

Éclairage de la plaque d'immatriculation:  
12 V, 5.0 W x 1

Éclairage des instruments:  
LED

Témoin de point mort:  
LED

Témoin de feu de route:  
LED

Témoin d'avertissement du niveau d'huile:  
LED

Témoin des clignotants:  
LED

Témoin d'avertissement de panne du moteur:  
LED

Témoin d'avertissement du système ABS:  
LED

Témoin du régulateur de vitesse "SET":  
LED

Témoin du régulateur de vitesse "ON":  
LED

Témoin de l'immobilisateur antivol:  
LED

Témoin/témoin d'avertissement du système de régulation antipatinage:  
LED

Témoin "STOP MODE":  
LED

Témoin de rétrogradage:  
LED

Témoin d'alerte du système YCC-S:  
LED

Témoin de suspension:  
LED

## Fusibles:

- Fusible principal 1:
  - 50.0 A
- Fusible principal 2:
  - 30.0 A
- Fusible de phare:
  - 25.0 A
- Fusible feux de stop:
  - 1.0 A
- Fusible du système de signalisation:
  - 10.0 A
- Fusible d'allumage:
  - 20.0 A
- Fusible du moteur du ventilateur de radiateur:
  - 10.0 A x 2
- Fusible des feux de détresse:
  - 7.5 A
- Fusible du système d'injection de carburant:
  - 15.0 A
- Fusible du bloc de commande ABS:
  - 7.5 A
- Fusible du moteur ABS:
  - 30.0 A
- Fusible du solénoïde d'ABS:
  - 20.0 A
- Fusible de suspension:
  - 15.0 A
- Fusible du régulateur de vitesse:
  - 1.0 A
- Fusible de la prise pour accessoires à courant continu:
  - 3.0 A
- Fusible de commande du moteur YCC-S:
  - 30.0 A

Fusible de sauvegarde:

7.5 A

Fusible du moteur de pare-brise:

20.0 A

Fusible de papillon des gaz électronique:

7.5 A

# RENSEIGNEMENTS COMPLÉMENTAIRES

## Numéros d'identification

Notez le numéro d'identification du véhicule, le numéro de série du moteur et les codes figurant sur l'étiquette de modèle dans les espaces prévus ci-dessous. Ces numéros d'identification sont nécessaires à l'enregistrement du véhicule auprès des autorités locales et à la commande de pièces détachées auprès d'un concessionnaire Yamaha.

NUMÉRO D'IDENTIFICATION DU VÉHICULE :

NUMÉRO DE SÉRIE DU MOTEUR :

RENSEIGNEMENTS FOURNIS SUR L'ÉTIQUETTE DU MODÈLE :

FAU53562

## Numéro d'identification du véhicule

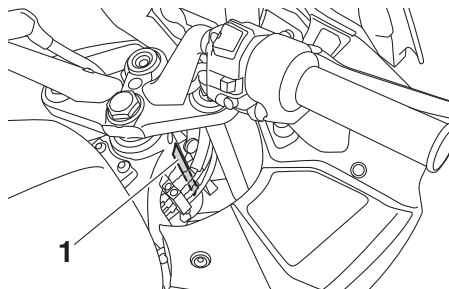

1. Numéro d'identification du véhicule

Le numéro d'identification du véhicule est poinçonné sur le tube de direction. Inscrive ce numéro à l'endroit prévu.

**N.B.** \_\_\_\_\_

Le numéro d'identification du véhicule sert à identifier la moto et, selon les pays, est requis lors de son immatriculation.

\_\_\_\_\_

FAU26401

## Numéro de série du moteur

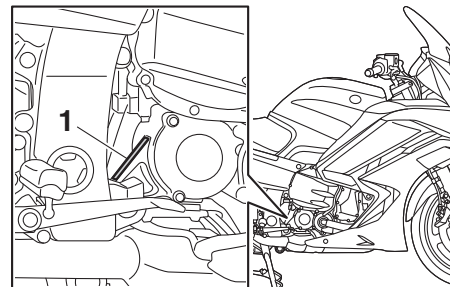

1. Numéro de série du moteur

Le numéro de série du moteur est poinçonné sur le carter moteur.

FAU26441

## Étiquette des codes du modèle

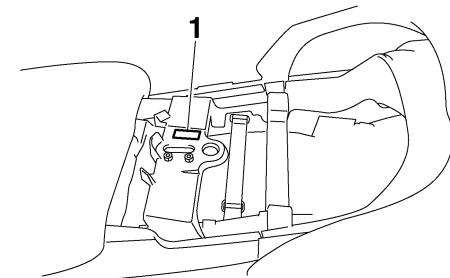

1. Étiquette des codes du modèle

FAU26521



# RENSEIGNEMENTS COMPLÉMENTAIRES

---

L'étiquette des codes du modèle est collée sur le cadre, sous la selle du passager. (Voir page 3-35.) Inscrire les renseignements repris sur cette étiquette dans l'espace prévu à cet effet. Ces renseignements seront nécessaires lors de la commande de pièces de rechange auprès d'un concessionnaire Yamaha.

- A**  
ABS, témoin.....3-5  
Accessoires, connexion.....3-49  
Aérations de carénage, ouverture et fermeture.....3-41  
Ampoule d'éclairage de plaque d'immatriculation, remplacement.....6-35  
Avertisseur, contacteur.....3-26
- B**  
Batterie.....6-30  
Béquille latérale.....3-47  
Béquilles centrale et latérale, contrôle et lubrification.....6-28  
Bloc de compteurs multifonctions.....3-10  
Boîte à accessoires.....3-39  
Bougies, contrôle.....6-11  
Bras oscillant, lubrification des pivots.....6-29
- C**  
Câbles, contrôle et lubrification.....6-26  
Caches, dépose et repose.....6-9  
Caractéristiques.....8-1  
Carburant.....3-33  
Carburant, économies.....5-4  
Clignotant avant.....6-34  
Clignotant ou feu arrière/stop, remplacement d'une ampoule.....6-34  
Clignotants, contacteur.....3-25  
Clignotants, témoins.....3-4  
Commutateur de fonction Mode d'arrêt.....3-26  
Compartiment de rangement.....3-39  
Consignes de sécurité.....1-1  
Contacteur à clé/antivol.....3-2  
Contacteur de menu.....3-26  
Contacteur de sélection.....3-26  
Contacteurs à la poignée.....3-25  
Contrôle et lubrification de la pédale de frein et du sélecteur.....6-27  
Coupe-circuit d'allumage.....3-47  
Coupe-circuit du moteur/démarrateur....3-26
- D**  
Dépannage, schémas de diagnostic....6-37  
Direction, contrôle.....6-30  
D-mode, mode de conduite.....3-24  
Durite de mise à l'air/de trop-plein du réservoir de carburant.....3-34
- E**  
Embrayage YCC-S.....6-22  
Emplacement des éléments.....2-1  
Entretien du système de contrôle des gaz d'échappement.....6-3  
Entretiens et graissages périodiques.....6-5  
Étiquette des codes du modèle.....9-1
- F**  
Faisceau des phares, réglage.....3-40  
Feu stop, contacteurs.....6-23  
Feux de détresse, contacteur.....3-26  
Filtre à air, élément.....6-18  
Fourche, contrôle.....6-29  
Frein, contrôle de la garde du levier.....6-23  
Frein, levier.....3-29  
Frein, pédale.....3-29  
Frein, système ABS.....3-29  
Fusibles, remplacement.....6-32
- G**  
Guidon, réglage de la position.....3-40
- H**  
Huile de couple conique arrière.....6-15  
Huile moteur et cartouche du filtre.....6-12  
Huile moteur, témoin du niveau.....3-4
- I**  
Immobilisateur antivol.....3-1  
Inverseur feu de route/feu de croisement / Contacteur d'appel de phare.....3-25
- J**  
Jeu des soupapes.....6-19
- L**  
Levier de frein, contrôle et lubrification.....6-27  
Liquide de frein et d'embrayage YCC-S, changement.....6-26  
Liquide de frein et d'embrayage YCC-S, contrôle du niveau.....6-24  
Liquide de refroidissement.....6-17
- M**  
Mise en marche du moteur.....5-1  
Moteur, numéro de série.....9-1
- N**  
Numéros d'identification.....9-1
- P**  
Panne du moteur, témoin.....3-4  
Pannes, diagnostic.....6-36  
Phare, ampoule.....6-33  
Pièces de couleur mate.....7-1  
Plaquettes de frein, contrôle.....6-23  
Pneus.....6-19  
Poignée des gaz, contrôle de la garde.....6-19

Poignée et câble des gaz, contrôle et lubrification.....	6-26	Témoin/témoin d'avertissement du système de régulation antipatinage.....	3-5
Pots catalytiques.....	3-35	Trousse de réparation.....	6-2
<b>R</b>		<b>V</b>	
Ralenti du moteur, contrôle.....	6-18	Véhicule, numéro d'identification.....	9-1
Régulateur de vitesse.....	3-7	Veilleuse.....	6-34
Régulateur de vitesse, contacteurs.....	3-26	Vitesses, sélection.....	5-3
Régulateur de vitesse, témoins.....	3-4	Voyants et témoins d'alerte.....	3-4
Régulation antipatinage.....	3-31	<b>Y</b>	
Remisage.....	7-4	YCC-S.....	3-27
Réservoir de carburant, bouchon.....	3-32		
Rétroviseurs.....	3-42		
Rodage du moteur.....	5-4		
Roues.....	6-22		
Roulements de roue, contrôle.....	6-30		
<b>S</b>			
Sélecteur au guidon.....	3-28		
Sélecteur au pied.....	3-28		
Selle du pilote, réglage de la hauteur...	3-37		
Selles.....	3-35		
Soin.....	7-1		
Stationnement.....	5-5		
Suspension arrière, lubrification.....	6-28		
Suspension, réglage (avant/arrière).....	3-42		
<b>T</b>			
Témoin d'alerte du système de suspension réglable			
électroniquement.....	3-6		
Témoin d'alerte du système YCC-S.....	3-6		
Témoin de feu de route.....	3-4		
Témoin de fonction Mode d'arrêt.....	3-6		
Témoin de l'immobilisateur antivol.....	3-7		
Témoin de rétrogradage.....	3-6		
Témoin du point mort.....	3-4		





