



⚠ Lees deze handleiding aandachtig door voordat u deze machine gaat gebruiken.

HANDLEIDING
MT-09

MT09
MT09A

1RC-F8199-DS

⚠ Lees deze handleiding aandachtig door voordat u deze machine gaat gebruiken. Deze handleiding dient bij de machine te blijven als deze wordt verkocht.



YAMAHA MOTOR ELECTRONICS CO., LTD.

1450-6, Mori, Mori-machi, Shuchi-gun, Shizuoka-ken, 437-0292 Japan

DECLARATION OF CONFORMITY**For**

Product: IMMOBILIZER
Model: IRC-00

Supplied byYAMAHA MOTOR ELECTRONICS
CO.,LTD.1450-6 Mori, Mori-machi Shuchi-gun
Shizuoka 437-0292 Japan**Technical Construction File held by**YAMAHA MOTOR ELECTRONICS
CO.,LTD.1450-6 Mori, Mori-machi Shuchi-gun
Shizuoka 437-0292 Japan**Standard used for comply**

R&TTE Directive
(Article 3.1(a) Safety) EN 60950-1: 2006 + Amd.11:2009 + Amd.1:2010 +
Amd.12: 2011
EN 62479: 2010

R&TTE Directive
(Article 3.1(b) EMC) 97/24/EG from 17.06.1997

R&TTE Directive
(Article 3.2 Spectrum) EN 300 330-1 V1.7.1: 2010
EN 300 330-2 V1.5.1: 2010

Means of Conformity

We declare under our sole responsibility that the Product (s) is conformity with the essential requirements and other relevant requirements of the

Radio and Telecommunication Terminal Equipment (R&TTE) Directive (1999/5/EC).

Date of issue: January 12, 2015

Signature of Responsible Person:

Kazuhide Takasugi
GENERAL MANAGER
QUALITY ASSURANCE DIV.



YAMAHA MOTOR ELECTRONICS CO., LTD.

1450-6, Mori, Mori-machi, Shuchi-gun, Shizuoka-ken, 437-0292 Japan

CONFORMITEITSVERKLARING**Voor**

Product: STARTBLOKKERING
Model: IRC-00

Geleverd doorYAMAHA MOTOR ELECTRONICS
CO.,LTD.1450-6 Mori, Mori-machi Shuchi-gun
Shizuoka 437-0292 Japan**Technisch constructedossier bewaard door**YAMAHA MOTOR ELECTRONICS
CO.,LTD.1450-6 Mori, Mori-machi Shuchi-gun
Shizuoka 437-0292 Japan**Norm waarop beoordeling is gebaseerd**

R&TTE-richtlijn
(Artikel 3.1(a) Veiligheid) EN 60950-1: 2006 + Amd.11:2009 + Amd.1:2010 +
Amd.12: 2011
EN 62479: 2010

R&TTE-richtlijn
(Artikel 3.1(b) EMC) 97/24/EG van 17.06.1997

R&TTE-richtlijn
(Artikel 3.2 Spectrum) EN 300 330-1 V1.7.1: 2010
EN 300 330-2 V1.5.1: 2010

Conformiteitsbeoordeling

Wij verklaren geheel voor eigen verantwoordelijkheid dat het/de product(en) voldoen aan de essentiële vereisten en andere toepasselijke vereisten van de richtlijn betreffende radioapparatuur en telecommunicatie-eindapparatuur (R&TTE) (1999/5/EG).

Datum van afgifte: 12 januari 2015

Handtekening van verantwoordelijke persoon:

Kazuhide Takasugi
GENERAL MANAGER
QUALITY ASSURANCE DIV.

Welkom in de wereld van Yamaha!

Als eigenaar van de MT09/MT09A profiteert u van de enorme ervaring en technische kennis van Yamaha op het gebied van het ontwerpen en fabriceren van hoogwaardige producten, waarmee Yamaha zijn reputatie van betrouwbaarheid heeft verworven.

Neem rustig de tijd om deze handleiding aandachtig door te lezen, zodat u plezier zult hebben van alle functies van uw MT09/MT09A. De Handleiding geeft instructies voor de bediening, inspectie en het onderhoud van de machine en beschrijft hoe u uzelf en anderen kunt beschermen tegen persoonlijk letsel of schade.

Verder helpen allerlei tips in deze handleiding om uw machine in optimale conditie te houden. Als er ten slotte toch nog vragen zijn, aarzel dan niet en neem contact op met de Yamaha dealer.

Het Yamaha team wenst u veilig en plezierig rijden toe. En vergeet niet, veiligheid voor alles!

Yamaha werkt voortdurend aan verbeteringen ten aanzien van productontwerp en kwaliteit. Om deze reden kan soms sprake zijn van kleine tegenstrijdigheden tussen uw machine en de beschrijving ervan in deze handleiding, ook al bevat de handleiding de meest recente productinformatie ten tijde van publicatie. Als u vragen hebt over deze handleiding, neem dan contact op met uw Yamaha dealer.



WAARSCHUWING

Lees deze handleiding aandachtig helemaal door voordat u deze machine gaat gebruiken.

BELANGRIJKE INFORMATIE IN DE HANDLEIDING

DAU10134

Bijzonder belangrijke informatie is in deze handleiding gemarkeerd met de volgende aanduidingen:

	Dit is het Safety Alert-symbool. Het wordt gebruikt om u te waarschuwen voor risico's op persoonlijk letsel. Volg alle veiligheidsaanwijzingen bij dit symbool op om mogelijk letsel of overlijden te voorkomen.
	Een WAARSCHUWING duidt een gevaarlijke situatie aan die, indien niet vermeden, kan resulteren in ernstig letsel of overlijden.
	De aanduiding LET OP staat bij speciale voorzorgen die moeten worden genomen om schade aan de machine of andere eigendommen te voorkomen.
OPMERKING	De aanduiding OPMERKING staat bij belangrijke informatie die procedures kan vereenvoudigen of verhelderen.

*Product en specificaties kunnen zonder voorafgaande aankondiging worden gewijzigd.

BELANGRIJKE INFORMATIE IN DE HANDLEIDING

DAU36391

**MT09/MT09A
HANDLEIDING**
©2015 door Yamaha Motor Co., Ltd.
1e uitgave, juli 2015
Alle rechten voorbehouden.
Elke vorm van herdruk
of onbevoegd gebruik
zonder schriftelijke toestemming van
Yamaha Motor Co., Ltd.
is uitdrukkelijk verboden.
Gedrukt in Nederland.

INHOUDSOPGAVE

VEILIGHEIDSINFORMATIE	1-1	Bagageriembevestiging	3-24	De vrije slag van de gasgreep	
BESCHRIJVING	2-1	Zijstandaard	3-24	controleren	6-14
Aanzicht linkerzijde.....	2-1	Startpersysteem.....	3-25	Klepspeling	6-15
Aanzicht rechterzijde	2-2	Gelijkstroom kabelstekker voor		Banden	6-15
Bedieningen en instrumenten.....	2-3	accessoires.....	3-27	Gietwielen.....	6-17
WERKING VAN DE		VOOR UW VEILIGHEID –		Vrije slag van koppelingshendel	
BEDIENINGSELEMENTEN EN		CONTROLES VOOR HET RIJDEN ...	4-1	afstellen.....	6-18
INSTRUMENTEN	3-1	GEBRUIK EN BELANGRIJKE		Vrije slag van remhendel	
Startblokkeersysteem.....	3-1	RIJ-INFORMATIE	5-1	controleren	6-18
Contactslot/stuurslot.....	3-2	Starten van de motor	5-1	Remlichtschakelaars.....	6-19
Controle- en		Schakelen	5-2	Controleren van voor- en	
waarschuwingslampjes.....	3-3	Tips voor een zuinig		achterremblokken	6-20
Multifunctionele meter	3-5	brandstofverbruik	5-4	Controleren van	
D-mode (rijmodus).....	3-12	Inrijperiode	5-4	remvloeistofniveau	6-20
Stuurschakelaars.....	3-13	Parkeren.....	5-5	Remvloeistof verversen	6-22
Koppelingshendel.....	3-15	PERIODIEK ONDERHOUD EN		Spanning aandrijfketting.....	6-22
Schakelpedaal	3-15	AFSTELLINGEN	6-1	Aandrijfketting reinigen en	
Remhendel	3-15	Boordgereedschapssset.....	6-2	smeren	6-24
Rempedaal	3-16	Periodiek onderhoudsschema voor		Kabels controleren en smeren.....	6-24
ABS (voor modellen met ABS).....	3-16	het uitstootcontrolesysteem	6-3	Controleren en smeren van	
Tankdop	3-17	Algemeen smeer- en		gasgreep en gaskabel.....	6-25
Brandstof.....	3-17	onderhoudsschema.....	6-4	Rem- en schakelpedalen	
Tankbeluchtingslang en		Controleren van de bougies.....	6-8	controleren en smeren	6-25
overloopslang.....	3-19	Motorolie en oliefilterpatroon	6-9	Rem- en koppelingshendels	
Uitlaatkatalysator.....	3-19	Koelvloeistof.....	6-11	controleren en smeren	6-26
Zadel.....	3-20	Luchtfilterelement	6-14	Zijstandaard controleren en	
Opbergcompartiment	3-20	Stationair toerental controleren.....	6-14	smeren	6-26
Voorvork afstellen.....	3-21			Achterbrugscharnierpunten	
Schokdemperunit afstellen.....	3-22			smeren	6-27
				Voorvork controleren	6-27
				Stuursysteem controleren	6-28

Controleren van wiellagers.....	6-28
Accu	6-28
Zekeringen vervangen	6-30
Koplampgloeilamp vervangen.....	6-33
Achterlicht/remlichtunit	6-35
Gloeilamp in richtingaanwijzer vervangen	6-35
Gloeilamp in kentekenverlichting vervangen	6-36
Parkeerlichtgloeilamp vervangen	6-37
Ondersteunen van de motorfiets...6-38	
Voorwiel (voor modellen zonder ABS)	6-38
Achterwiel (voor modellen zonder ABS)	6-39
Problemen oplossen	6-41
Storingzoekschema's	6-42

VERZORGING EN STALLING VAN DE MOTORFIETS	7-1
Matkleur, let op	7-1
Verzorging	7-1
Stalling.....	7-3

SPECIFICATIES.....	8-1
---------------------------	------------

GEBRUIKERSINFORMATIE.....	9-1
Identificatienummers	9-1

Wees een verantwoordelijke eigenaar

Als eigenaar van de machine bent u verantwoordelijk voor de veilige en juiste bediening ervan.

Motorfietsen zijn tweewielige voertuigen. Voor een veilig gebruik zijn de toepassing van de juiste rijtechnieken en de ervaring van de bestuurder van belang. Elke bestuurder moet bekend zijn met de volgende vereisten alvorens met deze motorfiets te gaan rijden.

Hij of zij moet:

- Door een competente informatiebron grondig zijn ingelicht over alle aspecten van het motorrijden.
- Zich houden aan de waarschuwingen en onderhoudseisen zoals vermeld in deze Gebruikershandleiding.
- Grondig getraind zijn in veilige en correcte rijtechnieken.
- Gebruikmaken van professionele technische service, zoals aangegeven in deze Gebruikershandleiding en/of wanneer de mechanische condities dit vereisen.
- Ga nooit rijden met een motorfiets zonder passende rijopleiding of instructies. Neem rijlessen. Beginners moeten les krijgen van een gediplo-

meerd instructeur. Neem contact op met een bevoegde motorfietsdealer voor informatie over rijlessen bij u in de buurt.

Veilig rijden

Voer vóór elke rit de controles voor het rijden uit om u ervan te verzekeren dat de machine in veilige staat verkeert. Onvoldoende inspectie of onderhoud van de machine vergroot het risico op ongeval of schade. Zie pagina 4-1 voor een lijst met controles voor het rijden.

- Deze motorfiets is gebouwd voor het vervoer van de bestuurder plus een passagier.
- Het niet opmerken en herkennen van motorfietsen door andere weggebruikers vormt de belangrijkste oorzaak van auto-/motorongevallen. Vaak worden ongevallen veroorzaakt doordat een autobestuurder de motor niet heeft gezien. Zorg dat u opvalt, dat blijkt het meest effectief om het risico op een dergelijk type ongeval te verminderen.

Dus:

- Draag een jack in felle kleuren.

- Wees extra voorzichtig bij het naderen en passeren van kruisingen, daar doen ongelukken met motorfietsen zich namelijk het meest voor.
- Ga daar rijden waar andere weggebruikers u kunnen zien. Ga niet rijden in de dode zichthoek van een andere weggebruiker.
- Pleeg nooit onderhoud aan een motorfiets zonder voldoende kennis. Neem contact op met een bevoegde motorfietsdealer voor informatie over het basisonderhoud van een motorfiets. Bepaalde onderhoudswerkzaamheden kunnen alleen worden uitgevoerd door gediplomeerd personeel.
- Bij veel ongevallen zijn onervaren bestuurders betrokken. Veelal zijn bestuurders die bij een ongeval betrokken waren zelfs niet in het bezit van een geldig motorrijbewijs.
 - Zorg dat u bekwaam bent om te rijden en leen uw motorfiets alleen uit aan ervaren motorrijders.
 - Weet wat u wel en niet aankunt. Door rekening te houden met uw beperkingen helpt u ongelukken voorkomen.



- We raden aan om het motorrijden te oefenen op plekken waar geen verkeer is, totdat u grondig bekend bent met de motor en zijn bediening.
- Ongelukken worden vaak veroorzaakt door een fout van de motorbestuurder. Veel bestuurders houden bij het ingaan van een bocht een te hoge rijnsnelheid aan of gaan onvoldoende schuinliggen voor de rijnsnelheid, waardoor ze wijd uit de bocht komen.
- Neem altijd de maximumsnelheid in acht en rijd nooit sneller dan de wegcondities en het verkeer toestaan.
- Geef altijd richting aan voordat u afslaat of van rijstrook wisselt. Zorg dat andere weggebruikers u kunnen zien.
- De zithouding van de bestuurder en de passagier is belangrijk voor een goede besturing.
- De bestuurder moet tijdens het rijden beide handen aan het stuur houden en beide voeten op de bestuurdersvoetsteunen, om zo de macht over het stuur te behouden.
- De passagier hoort steeds de bestuurder, de zadelband of de handgreep, indien aanwezig, met beide

handen vast te houden en beide voeten op de passagiersvoetsteunen te houden. Neem nooit een passagier mee die niet in staat is om beide voeten stevig op de passagiersvoetsteunen te zetten.

- Rijd nooit onder invloed van alcohol of andere drugs.
- Deze motorfiets is uitsluitend ontworpen voor gebruik op verharde wegen. De machine is niet bedoeld voor off-roadgebruik.

Beschermende uitrusting

Motorongelukken met dodelijke afloop betreffen meestal hoofdletsel. Het dragen van een helm is de belangrijkste factor bij het voorkomen of reduceren van hoofdletsel.

- Draag altijd een goedgekeurde helm.
- Draag ook een vizier of een veiligheidsbril. Zonder oogbescherming kan uw zicht door de rijwind verslechteren, waardoor u gevaren mogelijk te laat opmerkt.
- Door een jack, stevige schoenen, een lange broek, handschoenen e.d. te dragen verkleint u de kans op schaafwonden of ontvellingen.

- Draag nooit loszittende kleding, deze kan blijven haken aan bedieningshandgrepen of door de wielen worden gegrepen en zo een ongeval of letsel veroorzaken.
- Draag altijd beschermende kleding die uw benen, enkels en voeten bedekt. De motor en het uitlaatsysteem kunnen tijdens en na het rijden zeer heet zijn en brandwonden veroorzaken.
- De hierboven vermelde voorzorgsmaatregelen gelden ook voor passagiers.

Voorkom koolmonoxidevergiftiging

De uitlaatgassen van verbrandingsmotoren bevatten koolmonoxide, een dodelijk gas. Inademing van koolmonoxide kan hoofdpijn, duizeligheid, sufheid, misselijkheid, verwarring en uiteindelijk de dood veroorzaken.

Koolmonoxide is een kleurloos, reukloos, smaakloos gas dat ook aanwezig kan zijn als u geen uitlaatgassen ziet of ruikt. Het koolmonoxideniveau kan zeer snel oplopen, waardoor u het bewustzijn kunt verliezen en uzelf niet meer kunt redden. In afgesloten of slecht geventileerde ruimtes kunnen dodelijke hoeveelheden koolmonoxide dagenlang blijven hangen. Als u

VEILIGHEIDSINFORMATIE

1

symptomen van koolmonoxidevergiftiging ervaart, verlaat de ruimte dan onmiddellijk, ga naar de open lucht en ROEP MEDISCHE HULP IN.

- Laat de motor niet binnen draaien. Zelfs als u ventileert met ventilatoren of open ramen en deuren kan de hoeveelheid koolmonoxide snel oplopen tot gevaarlijke niveaus.
- Laat de motor niet draaien in slecht geventileerde of deels afgesloten ruimtes zoals schuren of garages.
- Laat de motor niet buiten draaien op plaatsen waar de uitlaatgassen in een gebouw kunnen worden getrokken via openingen zoals ramen en deuren.

Beladen

Het monteren van accessoires of het vervoer van bagage kan een negatief effect hebben op de rijstabiliteit en het weggedrag als hierdoor de gewichtsverdeling van de motor verandert. Wees uiterst voorzichtig bij het monteren van accessoires of het beladen van uw motor, om zo mogelijke ongevallen te vermijden. Pas extra op wanneer u op een motor rijdt die beladen is of waaraan accessoires zijn gemonteerd. Hieronder volgen naast de informatie over accessoires enkele richtlijnen voor het beladen van uw motorfiets:

Het totale gewicht van de bestuurder, passagier, accessoires en bagage mag de maximale gewichtslimiet niet overschrijden. **Rijden met een te zwaar belaste machine kan leiden tot een ongeval.**

Maximale belasting:

MT09 177 kg (390 lb)
MT09A 174 kg (384 lb)

Let op het volgende wanneer u tot deze gewichtslimiet belaad:

- Het zwaartepunt van bagage en accessoires moet zo laag mogelijk liggen en zo dicht mogelijk bij de motor. Bevestig zware goederen zo dicht mogelijk bij het midden van de machine en verdeel het gewicht zo gelijkmatig mogelijk over beide zijden om onbalans of instabiliteit te minimaliseren.
- Als gewicht gaat schuiven kan zich een plotselinge onbalans voordoen. Controleer voordat u gaat rijden of accessoires en bagage stevig aan de

motor zijn bevestigd. Controleer de bevestigingspunten voor accessoires en bagage regelmatig.

- Pas de vering aan de te vervoeren bagage aan (alleen voor modellen met instelbare vering) en controleer de toestand en spanning van uw banden.
- Bevestig nooit omvangrijke of zware goederen aan het stuur, de voorvork of het voorwielspatbord. Dergelijke voorwerpen, inclusief bagage als slaapzakken, plunjezakken of tenten, kunnen een instabiel weggedrag of een te trage reactie op het stuur veroorzaken.
- **Deze machine is niet ontworpen voor het trekken van een aanhanger of bevestiging van een zijspan.**

Originele Yamaha accessoires

De keuze van accessoires voor uw machine vormt een belangrijke beslissing. Originele Yamaha accessoires, die alleen verkrijgbaar zijn bij de Yamaha dealer, zijn door Yamaha ontwikkeld, getest en goedgekeurd voor gebruik op uw machine. Veel bedrijven die niet zijn gelieerd aan Yamaha produceren onderdelen en accessoires of bieden aanpassingssets voor Yamaha voertuigen. Yamaha kan niet alle



producten testen die deze bedrijven produceren. Om die reden kan Yamaha accessoires die niet door Yamaha zijn verkocht of wijzigingen die niet door zijn Yamaha zijn aangeraden niet goedkeuren of aanbevelen, zelfs niet als deze zijn verkocht en geïnstalleerd door een Yamaha dealer.

In de handel verkrijgbare onderdelen, accessoires en aanpassingssets

Hoewel er producten verkrijgbaar zijn die qua ontwerp en kwaliteit sterk lijken op originele Yamaha accessoires, dient u te beseffen dat sommige in de handel verkrijgbare accessoires of aanpassingssets niet geschikt zijn vanwege mogelijke veiligheidsrisico's voor uzelf of anderen. Het monteren van in de handel verkrijgbare producten of het verrichten van aanpassingen die de ontwerp- of bedieningskenmerken van uw machine wijzigen kan het risico op ernstig letsel of overlijden van uzelf of anderen vergroten. U bent verantwoordelijk voor letsel dat voortvloeit uit wijzigingen aan de machine.

Volg bij de montage van accessoires de onderstaande richtlijnen en die vermeld onder het kopje "Beladen".

- Monteer nooit accessoires en vervoer nooit bagage als deze een nadelige invloed hebben op de prestaties van uw

motor. Inspecteer het accessoire zorgvuldig alvorens het te gebruiken om te waarborgen dat het de grondspeling of de hellinghoek op geen enkele manier vermindert, de veerweg, de stuuruitslag of de bediening niet beperkt en geen lampen of reflectors afdekt.

- Accessoires die aan of nabij het stuur of de voorvork zijn gemonteerd zullen mogelijk instabiliteit veroorzaken door een foutieve gewichtsverdeling of door aerodynamische effecten. Accessoires aan het stuur of nabij de voorvork moeten zo licht mogelijk zijn en tot een minimum worden beperkt.
- Omvangrijke accessoires kunnen door hun aerodynamisch effect van invloed zijn op de rijstabiliteit van de motor. De motor kan door rijwind worden opgetild of bij zijwind instabiel worden. Zulke accessoires kunnen ook instabiliteit veroorzaken terwijl u grote voertuigen inhaalt of door deze wordt ingehaald.
- Sommige accessoires dwingen de bestuurder om een andere dan de normale zitpositie in te nemen. Zo'n verkeerde zitpositie beperkt de bewegingsvrijheid van de bestuurder

en kan een comfortabele bediening hinderen, zodat we dergelijke accessoires sterk afraden.

- Wees voorzichtig bij het aanbrengen van elektrische accessoires. Als elektrische accessoires de capaciteit van het elektrisch systeem van de motorfiets te boven gaan, kan zich een gevaarlijke elektrische storing voordoen waardoor de verlichting of de motor uitvalt.

In de handel verkrijgbare banden en velgen

De banden en velgen die bij uw motorfiets werden geleverd, zijn ontworpen om de mogelijkheden van de motorfiets te ondersteunen en bieden de beste combinatie van rijprestaties, remvermogen en comfort. Andere banden, velgen, maten of combinaties zijn mogelijk niet geschikt. Zie pagina 6-15 voor bandenspecificaties en meer informatie over het vervangen van uw banden.

De motorfiets vervoeren

Volg de onderstaande instructies als u de motorfiets in een ander voertuig wilt vervoeren.

- Verwijder alle loszittende voorwerpen van de motorfiets.



VEILIGHEIDSINFORMATIE

1

- Controleer of de brandstofkraan (indien aanwezig) in de “OFF”-stand staat en er geen brandstoflekkage is.
- Zorg dat het voorwiel recht naar voren wijst op de aanhanger of de laadvloer en zet het wiel vast in een goot om beweging te voorkomen.
- Schakel een versnelling in (bij modellen met een handgeschakelde versnellingsbak).
- Zet de motorfiets vast met spanbanden of andere geschikte banden aan stevige delen van de motorfiets, zoals het frame of de bovenste voorvorkklem (en niet aan, bijvoorbeeld, het stuur, de richtingaanwijzers of onderdelen die kunnen afbreken). Kies de plaats voor de spanbanden zorgvuldig om te voorkomen dat deze tijdens het transport schuurplekken op de lak veroorzaken.
- Zorg indien mogelijk dat de vering iets door de spanbanden wordt ingedrukt, zodat de motorfiets tijdens het transport niet overmatig kan stuiteren.

Aanzicht linkerszijde

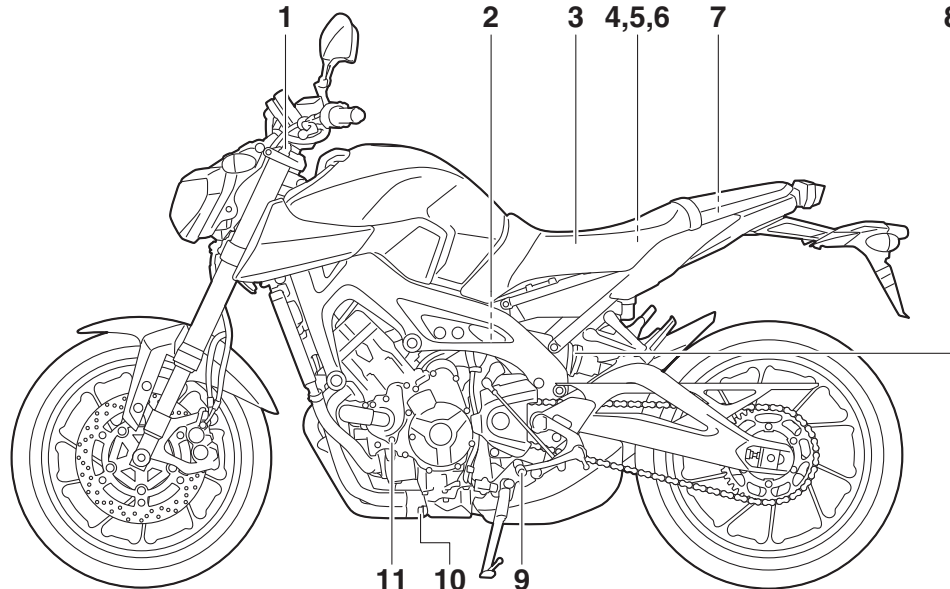

1. Stelbout voor veervoorspanning voorvork (pagina 3-21)
2. Stelschroef voor uitveerdemping schokdemperunit (pagina 3-22)
3. Zadel (pagina 3-20)
4. Zekeringenkastje 2 (pagina 6-30)
5. Hoofdzekering (pagina 6-30)
6. Zekering brandstofinjectiesysteem (pagina 6-30)
7. Opbergcompartiment (pagina 3-20)
8. Stelring voor veervoorspanning schokdemperunit (pagina 3-22)

9. Schakelpedaal (pagina 3-15)
10. Olieaftapplug (pagina 6-9)
11. Aftapplug koelvloeistof (pagina 6-12)

Aanzicht rechterzijde

2

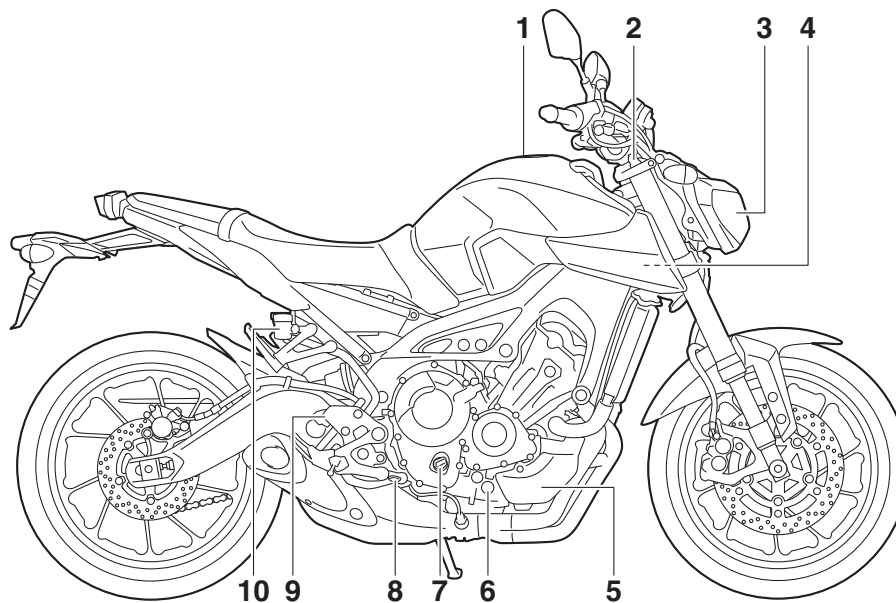

1. Tankdop (pagina 3-17)

2. Stelschroef voor uitveerdemping voorvork (pagina 3-21)

3. Koplamp (pagina 6-33)

4. Zekeringenkastje 1 (pagina 6-30)

5. Koelvloeistofreservoir (pagina 6-11)

6. Kijkglas olieniveau (pagina 6-9)

7. Olievuldop (pagina 6-9)

8. Rempedaal (pagina 3-16)

9. Remlichtschakelaar (pagina 6-19)

10. Vloeistofreservoir achterrem (pagina 6-20)

Bedieningen en instrumenten

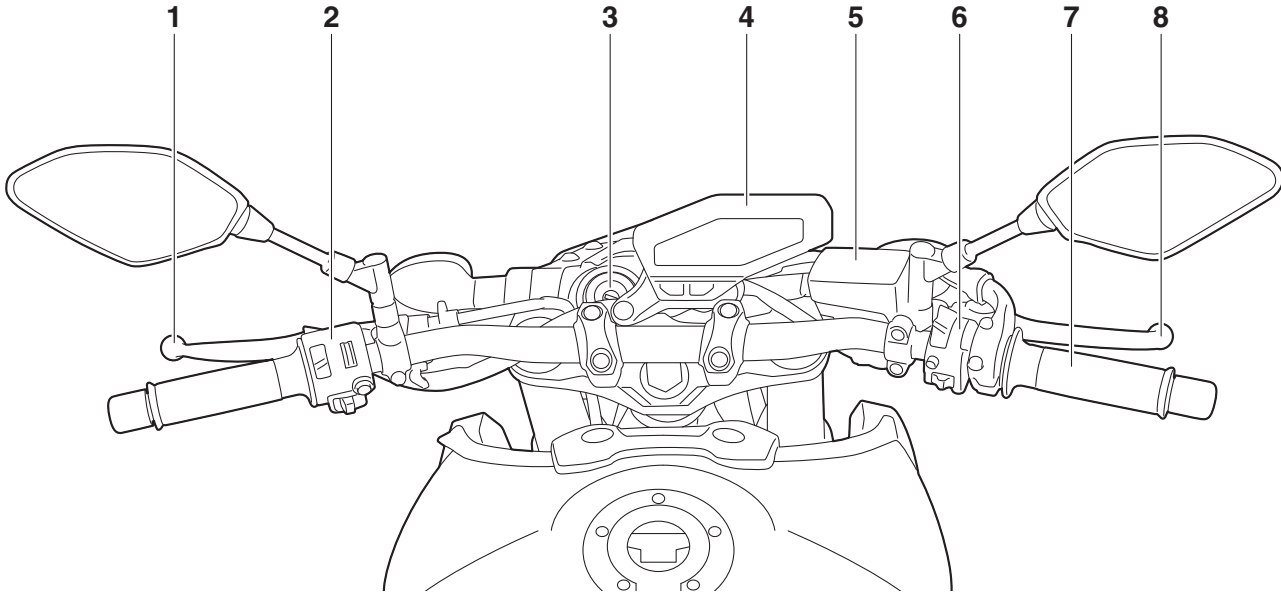

1. Koppelingshendel (pagina 3-15)
2. Schakelaargroep linkerstuurzijde (pagina 3-13)
3. Contactslot/stuurslot (pagina 3-2)
4. Multifunctionele meter (pagina 3-5)
5. Vloeistofreservoir voorrem (pagina 6-20)
6. Schakelaargroep rechterstuurzijde (pagina 3-13)
7. Gasgreep (pagina 6-14)
8. Remhendel (pagina 3-15)

WERKING VAN DE BEDIENINGSELEMENTEN EN INSTRUMENTEN

Startblokkeersysteem

DAU10978

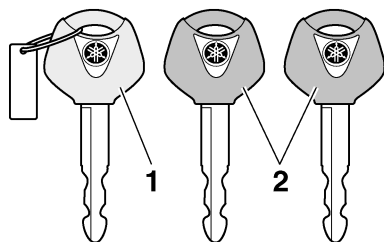

1. Codeersleutel (rood bovendee)
2. Standaardseutels (zwart bovendee)

Dit voertuig is voorzien van een startblokkeersysteem waarmee diefstal kan worden bemoelikt door de codering van de standaardseutels te wijzigen. Het systeem bestaat uit de volgende onderdelen:

- een codeersleutel (met een rood bovendee)
- twee standaardseutels (met een zwart bovendee) die opnieuw kunnen worden gecodeerd
- een transponder (die is geïntegreerd in de codeersleutel)
- een startblokkeereenheid
- een ECU
- een controlelampje van de startblokkering (Zie pagina 3-5.)

De sleutel met het rode bovendee wordt gebruikt om de twee standaardseutels te coderen. Het wijzigen van de codes is een ingewikkelde procedure. Breng het voertuig daarom met alle drie sleutels naar een Yamaha dealer om deze opnieuw te laten coderen. Gebruik de sleutel met het rode bovendee niet om met het voertuig te rijden. Deze sleutel dient uitsluitend te worden gebruikt voor het opnieuw coderen van de standaardseutels. Gebruik altijd een standaardseutel om met het voertuig te rijden.

DCA11822

LET OP

- **ZORG DAT U DE CODEERSLEUTEL NIET VERLIEST! NEEM DIRECT CONTACT OP MET UW DEALER ALS U HEM VERLOREN HEBT! Als de codeersleutel verloren is, kunnen de standaardseutels niet opnieuw gecodeerd worden. U kunt het voertuig dan nog steeds starten met de standaardseutels, maar als ze opnieuw gecodeerd moeten worden (d.w.z. als er een nieuwe standaardseutel is gemaakt of als alle sleutels verloren zijn), dient het gehele startblokkeersysteem vervangen te worden. Daarom wordt u sterk aangeraden een van de stan-**

daardsleutels te gebruiken en de codeersleutel op een veilige plek te bewaren.

- Dompel de sleutels nooit in water.
- Stel de sleutels nooit bloot aan extreem hoge temperaturen.
- Leg de sleutels nooit vlakbij magnetische voorwerpen (zoals bijvoorbeeld speakers enz.).
- Plaats nooit voorwerpen die elektrische signalen uitzenden vlakbij de sleutels.
- Plaats nooit zware voorwerpen op de sleutels.
- U mag de sleutels nooit slijpen of de vorm ervan wijzigen.
- U mag het plastic gedeelte van de sleutels nooit demonteren.
- Hang nooit twee sleutels van een startblokkeersysteem aan dezelfde sleutelring.
- Bewaar de standaardseutels en ook de sleutels van andere startblokkeersystemen altijd op een andere plek dan de codeersleutel van het voertuig.
- Houd sleutels van andere startblokkeersystemen altijd uit de buurt van het contactslot, want anders kunnen ze signaalstoring veroorzaken.

WERKING VAN DE BEDIENINGSELEMENTEN EN INSTRUMENTEN

Contactslot/stuurslot

DAU10473

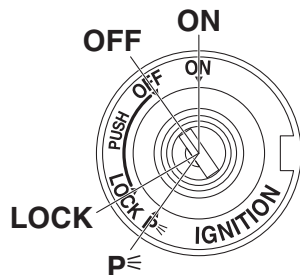

Via het contactslot/stuurslot worden het ontstekingssysteem en de verlichtingssy- stemen bediend en wordt het stuur vergrendeld. De diverse standen worden hierna beschreven.

OPMERKING

Gebruik de standaard sleutel (zwarte greep) voor regelmatig gebruik van de machine. Bewaar de codeersleutel (rode greep) op een veilige plaats en gebruik deze uitsluitend voor hercodering om het risico op verlies te minimaliseren.

DAU36871

ON

Alle elektrische circuits worden voorzien van stroom; de instrumentenverlichting, het achterlicht, de kentekenverlichting en het

parkeerlicht gaan branden en de motor kan worden gestart. De sleutel kan niet worden uitgenomen.

OPMERKING

De koplamp gaat automatisch branden als de motor wordt gestart en blijft aan totdat de sleutel naar "OFF" wordt gedraaid, zelfs als de motor afslaat.

DAU10662

OFF

Alle elektrische systemen zijn uitgeschakeld. De sleutel kan worden uitgenomen.

DWA10062

WAARSCHUWING

Draai nooit de sleutel naar "OFF" of "LOCK" terwijl de machine rijdt. Hierdoor worden de elektrische systemen uitgeschakeld, wat mogelijk kan leiden tot verlies van de controle of een ongeval.

DAU10685

LOCK

Het stuur is vergrendeld en alle elektrische systemen zijn uitgeschakeld. De sleutel kan worden uitgenomen.

Om het stuur te vergrendelen

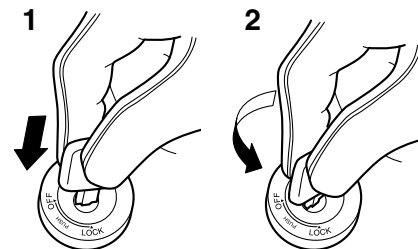

3

1. Drukken.
2. Draaien.

1. Draai het stuur helemaal naar links.
2. Druk de sleutel in de "OFF"-stand in en draai deze dan naar "LOCK". Houd de sleutel hierbij ingedrukt.
3. Neem de sleutel uit.

WERKING VAN DE BEDIENINGSELEMENTEN EN INSTRUMENTEN

Om het stuur te ontgrendelen

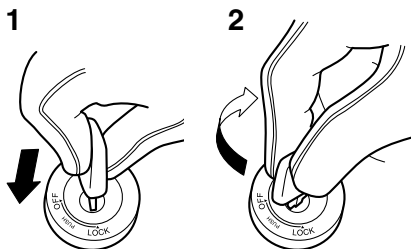

1. Drukken.
2. Draaien.

Druk de sleutel in en draai deze dan naar "OFF". Houd de sleutel hierbij ingedrukt.

P (Parkeren)

De alarmverlichting en richtingaanwijzers kunnen worden ingeschakeld, maar alle andere elektrische systemen zijn uit. De sleutel kan worden uitgenomen.

Het stuur moet zijn vergrendeld om de sleutel naar "P" te kunnen draaien.

LET OP

Gebruik de parkeerstand niet gedurende langere tijd, anders kan de accu ontladen raken.

Controle- en waarschuwingslampjes

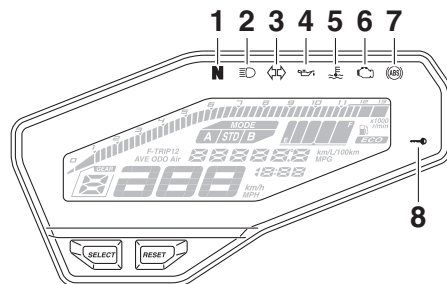

1. Vrijstandcontrolelampje "N"
2. Controlelampje grootlicht "E"
3. Controlelampje richtingaanwijzers "L R"
4. Waarschuwinglampje olieniveau "OIL"
5. Waarschuwinglampje koelvloeistoftemperatuur "MOT"
6. Waarschuwinglampje motorstoring "MOTOR"
7. ABS-waarschuwinglampje "ABS" (voor modellen met ABS)
8. Controlelampje startblokkering "START"

Controlelampje richtingaanwijzers "L R"

Dit controlelampje knippert terwijl de schakelaar voor richtingaanwijzers naar de linker- of rechterstand is gedrukt.

Vrijstandcontrolelampje "N"

Dit controlelampje brandt terwijl de versnellingsbak in de vrijstand staat.

Controlelampje grootlicht "E"

Dit controlelampje brandt terwijl de koplamp is ingeschakeld voor grootlicht.

Waarschuwinglampje olieniveau "OIL"

Dit waarschuwinglampje gaat branden als het motorolieniveau laag is.

Het elektrisch circuit voor het waarschuwinglampje controleert u door de sleutel naar "ON" te draaien. Het waarschuwinglampje moet enkele seconden oplichten en dan uitgaan.

Licht het waarschuwinglampje niet meteen op wanneer u de sleutel naar "ON" draait of blijft het lampje branden, laat het elektrisch circuit dan door een Yamaha dealer controleren.

OPMERKING

- Bij een voldoende hoog olieniveau kan het waarschuwinglampje soms toch knipperen bij rijden op een helling of bij plotseling afremmen of optrekken, er is dan echter geen sprake van een storing.

WERKING VAN DE BEDIENINGSELEMENTEN EN INSTRUMENTEN

- Dit model is ook uitgerust met een zelfdiagnosesysteem voor het circuit van het waarschuwinglampje olieniveau. Als het waarschuwingscircuit voor het olieniveau een probleem aan geeft, wordt de volgende cyclus herhaald totdat de storing is opgeheven: Het waarschuwinglampje olieniveau knippert tien keer en dooft dan gedurende 2.5 seconden. Als dit zich voordoet, vraag dan een Yamaha dealer de machine te controleren.

DAU57931

Waarschuwinglampje koelvloeistoftemperatuur “”

Dit waarschuwinglampje gaat branden als de motor oververhit raakt. Zet in zo'n geval de motor onmiddellijk af en geef deze de tijd om af te koelen.

Het elektrisch circuit voor het waarschuwinglampje controleert u door de sleutel naar “ON” te draaien. Het waarschuwinglampje moet enkele seconden oplichten en dan uitgaan.

Licht het waarschuwinglampje niet meteen op wanneer u de sleutel naar “ON” draait of blijft het lampje branden, laat het elektrisch circuit dan door een Yamaha dealer controleren.

DCA10022

LET OP

Laat de motor niet draaien terwijl deze oververhit is.

OPMERKING

- Bij machines met een of meer radiatorkoelvinnen schakelt de radiator koelvin automatisch in of uit op basis van de koelvloeistoftemperatuur in de radiator.
- Als de motor oververhit raakt, staan op pagina 6-43 nadere instructies vermeld.

DAU11535

Waarschuwinglampje motorstoring “”

Dit waarschuwinglampje gaat branden of knipperen wanneer er een probleem wordt aangegeven in het elektrisch circuit dat de motor controleert. Vraag in dat geval een Yamaha dealer het zelfdiagnosesysteem te controleren. (Zie pagina 3-11 voor uitleg over de werking van het zelfdiagnosesysteem.)

Het elektrisch circuit voor het waarschuwinglampje controleert u door de sleutel naar “ON” te draaien. Het waarschuwinglampje moet enkele seconden oplichten en dan uitgaan.

Licht het waarschuwinglampje niet meteen op wanneer u de sleutel naar “ON” draait of blijft het lampje branden, laat het elektrisch circuit dan door een Yamaha dealer controleren.

DAU51781

ABS-waarschuwinglampje “” (voor modellen met ABS)

Onder normale omstandigheden gaat het ABS-waarschuwinglampje branden als de sleutel naar “ON” wordt gedraaid en uit als met een snelheid van 10 km/h (6 mi/h) of hoger wordt gereden.

Als het ABS-waarschuwinglampje:

- niet gaat branden wanneer de sleutel naar “ON” wordt gedraaid
- gaat branden of knipperen tijdens het rijden
- niet uitgaat wanneer met een snelheid van 10 km/h (6 mi/h) of hoger wordt gereden

Werkt het ABS-systeem mogelijk niet goed. Vraag als een van de bovenstaande gevallen zich voordoet zo snel mogelijk een

WERKING VAN DE BEDIENINGSELEMENTEN EN INSTRUMENTEN

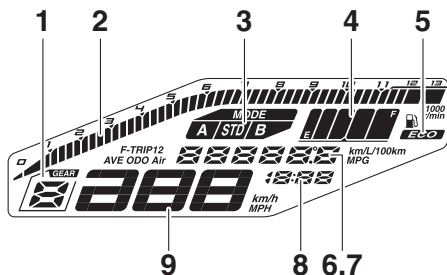

1. Aanduiding ingeschakelde versnelling
2. Toerenteller
3. Rijmodusweergave
4. Brandstofniveaumeter
5. Eco-controlelampje "ECO"
6. Multifunctioneel display
7. Zelfdiagnosesysteem
8. Klok
9. Snelheidsmeter

DWA12423

WAARSCHUWING

Zorg dat de machine stilstaat voordat u wijzigingen in de instellingen van de multifunctionele meter gaat aanbrengen. Het aanbrengen van wijzigingen tijdens het rijden kan u afleiden en vergroot het risico op een ongeval.

De multifunctionele meter biedt de volgende voorzieningen:

- een snelheidsmeter

- een toerenteller
- een klok
- een brandstofniveaumeter
- een eco-controlelampje
- een aanduiding voor de ingeschakelde versnelling
- een rijmodusweergave (die de geselecteerde rijmodus aangeeft)
- een multifunctioneel display
- een voorziening voor zelfdiagnose

OPMERKING

- Vergeet niet de sleutel naar "ON" te draaien voordat u de "SELECT"- en "RESET"-toets gebruikt.
- Alleen voor Groot-Brittannië: Om te wisselen tussen de kilometer- en mijlweergave van de snelheidsmeter en het multifunctionele display drukt u de "SELECT"-toets minstens 1 seconde in.

Toerenteller

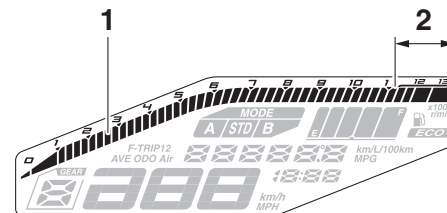

1. Toerenteller
2. Rode zone toerenteller

Met de toerenteller kan de bestuurder het motortoerental controleren en dit binnen het ideale bereik houden. Als de sleutel naar "ON" wordt gedraaid, slaat de toerenteller uit tot het hoogste toerental en keert daarna weer terug naar nul tpm om het elektrische circuit te testen.

DCA10032

LET OP

Laat de motor niet draaien terwijl de toerenteller in de rode zone wijst.
Rode zone: 11250 tpm en hoger

WERKING VAN DE BEDIENINGSELEMENTEN EN INSTRUMENTEN

Klok

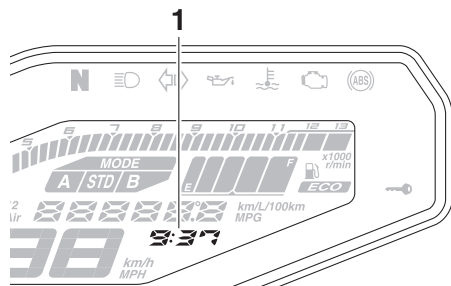

1. Klok

De klok wordt weergegeven als de sleutel naar “ON” wordt gedraaid. Daarnaast kan de klok gedurende 10 seconden worden weergegeven door op de toets “SELECT” te drukken als het contactslot in de stand “OFF”, “LOCK” of “P_ε” staat.

Om de klok op tijd te zetten

1. Draai de sleutel naar “ON”.
2. Houd de “SELECT”-toets en de “RESET”-toets tegelijkertijd minstens twee seconden lang ingedrukt.
3. Als de uraanduiding begint te knippen, drukt u op de “RESET”-toets om de uren in te stellen.
4. Druk op de “SELECT”-toets en de minutenandauiding zal gaan knippen.

5. Druk op de “RESET”-toets om de minuten in te stellen.
6. Druk op de “SELECT”-toets en laat deze dan los om de klok te starten.

Brandstofniveaumeter

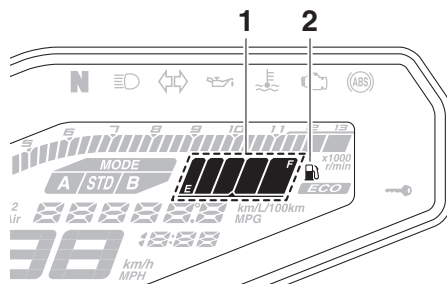

1. Brandstofniveaumeter
2. Waarschuwingsindicator brandstofniveau “”

De brandstofniveaumeter geeft aan hoeveel brandstof in de tank aanwezig is. De displaysegmenten van de brandstofniveaumeter verdwijnen richting “E” (leeg) naarmate het brandstofniveau verder daalt. Als het laatste segment en het waarschuwingslampje brandstofniveau “” gaan knippen, moet u zo snel mogelijk tanken.

OPMERKING

Deze brandstofniveaumeter is voorzien van een zelfdiagnosesysteem. Als een storing wordt gedetecteerd in het elektrische circuit, wordt de volgende cyclus herhaald totdat de storing is verholpen: de segmenten van de brandstofmeter en het waarschuwingslampje brandstofniveau “” knippen acht keer en gaan vervolgens gedurende ongeveer 3 seconden uit. Vraag in dat geval een Yamaha dealer het elektrische circuit te testen.

Eco-controlelampje

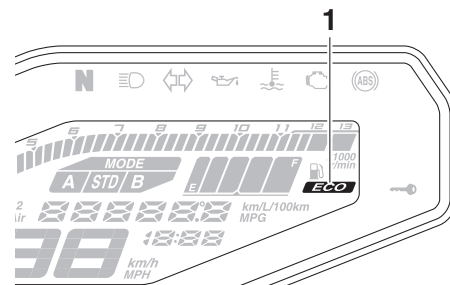

1. Eco-controlelampje “ECO”

Dit controlelampje gaat aan wanneer de machine wordt gebruikt op een milieuvriendelijke, energiezuinige manier. Het controlelampje gaat uit als u de machine stopt.

WERKING VAN DE BEDIENINGSELEMENTEN EN INSTRUMENTEN

OPMERKING

Hierna volgen enkele tips om het brandstofverbruik te verlagen:

- Voer het motortoerental tijdens accelereren niet te hoog op.
- Rijd met een constante snelheid.
- Selecteer de versnelling die geschikt is voor de snelheid van de machine.

Aanduiding ingeschakelde versnelling

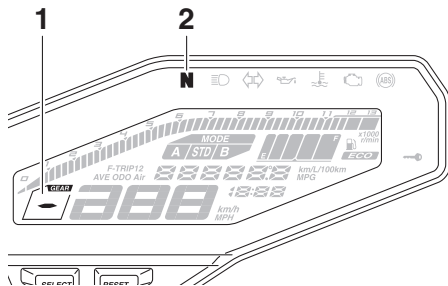

1. Aanduiding ingeschakelde versnelling
2. Vrijstandcontrolelampje “N”

Deze aanduiding geeft aan welke versnelling is ingeschakeld. De vrijstand wordt aangegeven door “N” en door het vrijstandcontrolelampje.

Rijmodusweergave

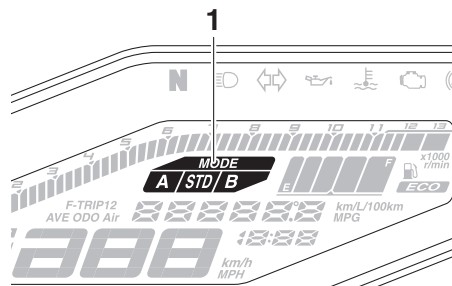

1. Rijmodusweergave

Deze weergave geeft aan welke rijmodus is geselecteerd: “STD”, “A” of “B”. Zie voor meer informatie over de modi en hoe u deze kunt selecteren pagina 3-12 en 3-14.

Multifunctioneel display

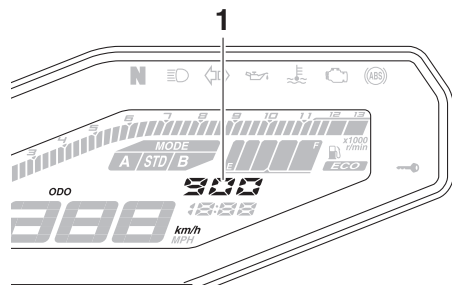

1. Multifunctioneel display

Het multifunctionele display toont de volgende voorzieningen:

- een kilometerteller
- twee rittellers (die de afgelegde afstand aangeven sinds de tellers het laatst werden teruggesteld op nul)
- een ritteller voor brandstofreserve (die de afgelegde afstand aangeeft sinds het linkersegment van de brandstofniveau-meter begon te knippen)
- een weergave koelvloeistoftemperatuur
- een weergave luchtaanzuigtemperatuur
- een weergave huidig brandstofverbruik
- een weergave gemiddeld brandstofverbruik

Druk op de toets “SELECT” om te schakelen tussen de weergaven voor huidig brandstofverbruik “km/L” of “L/100 km”, gemiddeld brandstofverbruik “AVE_ _ _ km/L” of “AVE_ _ _ L/100 km”, koelvloeistoftemperatuur “°C”, luchtaanzuigtemperatuur “Air_ _ °C”, kilometerteller “ODO” en ritteller “TRIP 1” en “TRIP 2” in de volgende volgorde:

km/L of L/100 km → AVE_ _ _ km/L of AVE_ _ _ L/100 km → °C → Air_ _ °C → ODO → TRIP 1 → TRIP 2

WERKING VAN DE BEDIENINGSELEMENTEN EN INSTRUMENTEN

3

Alleen Verenigd Koninkrijk:

Druk op de toets “SELECT” om te schakelen tussen de weergaven voor huidig brandstofverbruik “km/L”, “L/100 km” of “MPG”, gemiddeld brandstofverbruik “AVE_ _ km/L”, “AVE_ _ L/100 km” of “AVE_ _ MPG”, koelvloeistoftemperatuur “°C”, luchtaanzuigtemperatuur “Air_ _ °C”, kilometerteller “ODO” en ritteller “TRIP 1” en “TRIP 2” in de volgende volgorde:

km/L, L/100 km of MPG → AVE_ _ km/L, AVE_ _ L/100 km of AVE_ _ MPG → °C → Air_ _ °C → ODO → TRIP 1 → TRIP 2

OPMERKING

Druk op de toets “RESET” om in omgekeerde volgorde te schakelen tussen de weergaven.

Als het waarschuwingslampje brandstofniveau “” en het linkersegment van de brandstofniveaumeter gaan knippen, schakelt de weergave automatisch naar de ritteller brandstofvoorraad “F-TRIP” en wordt de afgelegde afstand vanaf dat punt aangegeven. In dat geval wordt door het indrukken van de toets “SELECT” gewisseld tussen de diverse weergaven

van ritteller, kilometerteller, huidige verbruik en gemiddelde verbruik, in de onderstaande volgorde:

F-TRIP → km/L of L/100 km → AVE_ _ km/L of AVE_ _ L/100 km → °C → Air_ _ °C → ODO → TRIP 1 → TRIP 2 → F-TRIP

Alleen Verenigd Koninkrijk:

F-TRIP → km/L, L/100 km of MPG → AVE_ _ km/L, AVE_ _ L/100 km of AVE_ _ MPG → °C → Air_ _ °C → ODO → TRIP 1 → TRIP 2 → F-TRIP

Om een ritteller op nul terug te stellen, selecteert u deze door op de toets “SELECT” te drukken en dan de toets “RESET” minstens 1 seconde lang ingedrukt te houden. Wanneer u de brandstofreserve-ritteller niet zelf met de hand op nul terugstelt, wordt deze automatisch teruggesteld zodra na het tanken 5 km (3 mi) is gereden en wordt de vorige ritteller weergegeven.

Weergave huidig brandstofverbruik

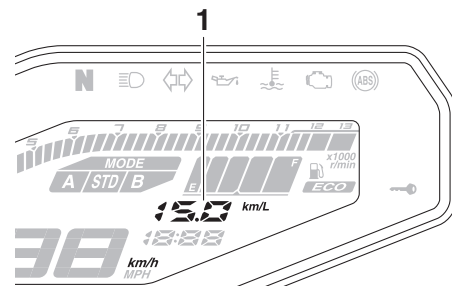

1. Weergave huidig brandstofverbruik

De weergave van het huidige brandstofverbruik kan worden ingesteld op “km/L”, “L/100 km” of “MPG” (alleen Verenigd Koninkrijk).

- “km/L”: De afstand die onder de huidige rijomstandigheden kan worden afgelegd met 1.0 L brandstof wordt weergegeven.
- “L/100 km”: De hoeveelheid brandstof die nodig is om onder de huidige rijomstandigheden 100 km af te leggen wordt weergegeven.
- “MPG” (alleen Verenigd Koninkrijk): De afstand die onder de huidige rijomstandigheden kan worden afgelegd met 1.0 Imp.gal brandstof wordt weergegeven.

WERKING VAN DE BEDIENINGSELEMENTEN EN INSTRUMENTEN

Houd de toets “SELECT” een seconde lang ingedrukt om te wisselen tussen de twee weergaven voor het huidige brandstofverbruik terwijl een van de weergaven wordt getoond.

OPMERKING

Bij snelheden onder 20 km/h (12 mi/h) wordt “_ _ _” weergegeven.

Modus gemiddeld brandstofverbruik

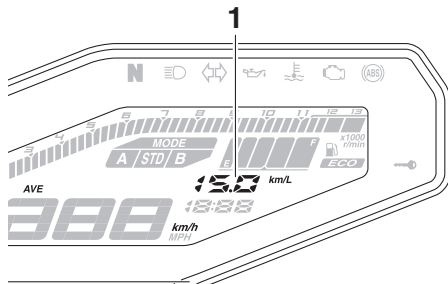

1. Weergave gemiddeld brandstofverbruik

De weergave van het gemiddelde brandstofverbruik kan worden ingesteld op “AVE_ _ _ km/L”, “AVE_ _ _ L/100 km” of “AVE_ _ _ MPG” (alleen Verenigd Koninkrijk).

Deze weergave toont het gemiddelde brandstofverbruik sinds de weergave op nul is teruggezet.

- “AVE_ _ _ km/L”: De gemiddelde afstand die kan worden afgelegd op 1.0 L brandstof wordt weergegeven.
- “AVE_ _ _ L/100 km”: De gemiddelde hoeveelheid brandstof die nodig is om 100 km af te leggen wordt weergegeven.
- “AVE_ _ _ MPG” (alleen Verenigd Koninkrijk): De gemiddelde afstand die kan worden afgelegd op 1.0 Imp.gal brandstof wordt weergegeven.

Houd de toets “SELECT” een seconde lang ingedrukt om te wisselen tussen de weergaven voor het gemiddelde brandstofverbruik terwijl een van de weergaven wordt getoond.

Om de weergave van het gemiddelde brandstofverbruik terug te stellen selecteert u deze door op de toets “SELECT” te drukken en dan de toets “RESET” minstens een seconde lang ingedrukt te houden.

OPMERKING

Na het terugstellen van een weergave van het gemiddelde brandstofverbruik wordt “_ _ _” weergegeven voor die weergave totdat de machine 1 km (0.6 mi) heeft afgelegd.

Weergave koelvloeistoftemperatuur

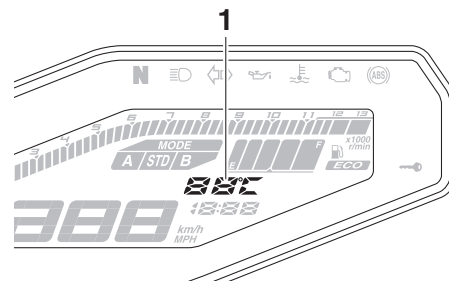

1. Weergave koelvloeistoftemperatuur

Dit display toont de koelvloeistoftemperatuur van 40 °C tot 116 °C in stappen van 1 °C.

Als de melding “HI” knippert, stop de machine dan, stop vervolgens de motor en laat de motor afkoelen. (Zie pagina 6-43.)

OPMERKING

- Als de koelvloeistoftemperatuur lager is dan 40 °C, wordt “LO” weergegeven.
- De koelvloeistoftemperatuur is afhankelijk van de weersomstandigheden en de motorbelasting.

WERKING VAN DE BEDIENINGSELEMENTEN EN INSTRUMENTEN

Weergave luchtaanzuigtemperatuur

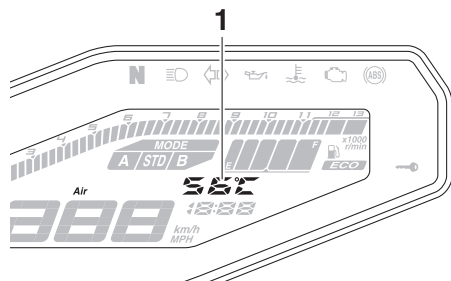

1. Weergave luchtaanzuigtemperatuur

De weergave luchtaanzuigtemperatuur geeft de temperatuur aan van de lucht die het luchtfilterhuis wordt binnengezogen. Dit display toont de luchtaanzuigtemperatuur van $-9\text{ }^{\circ}\text{C}$ tot $99\text{ }^{\circ}\text{C}$ in stappen van $1\text{ }^{\circ}\text{C}$.

OPMERKING

- Als de luchtaanzuigtemperatuur lager is dan $-9\text{ }^{\circ}\text{C}$, wordt toch $-9\text{ }^{\circ}\text{C}$ aangegeven.
- De luchtaanzuigtemperatuur kan afwijken van de omgevingstemperatuur.

Zelfdiagnosesysteem

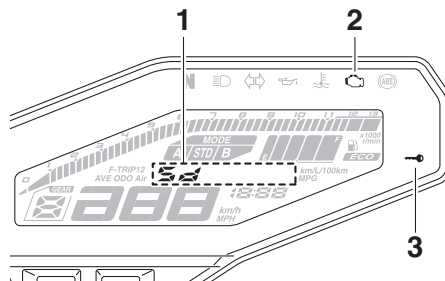

1. Weergave foutcode
2. Waarschuwingslampje motorstoring "H"
3. Controlelampje startblokkering "→"

Dit model is uitgerust met een zelfdiagnosesysteem voor diverse elektrische circuits. Als in een van deze circuits een storing wordt gedetecteerd, gaat het waarschuwingslampje motorstoring branden en geeft het display een foutcode weer.

Als het display foutcodes weergeeft, noteer deze dan en vraag een Yamaha dealer om het voertuig te controleren.

Het zelfdiagnosesysteem detecteert ook storingen in de circuits van het startblokkeersysteem.

Als in de circuits van het startblokkeersysteem een storing wordt gedetecteerd, gaat het controlelampje startblokkering knipperen en geeft het display een foutcode weer.

OPMERKING

Als het display foutcode 52 weergeeft, betreft dit mogelijk een storing in het transpondersignaal. Als deze fout zich voordoet, probeer dan het volgende.

1. Start de motor met behulp van de co-deersleutel.

OPMERKING

Houd andere startblokkeersleutels uit de buurt van het contactslot en bewaar niet meer dan één startblokkeersleutel aan dezelfde sleutelring! Startblokkeersleutels kunnen signaalstoring veroorzaken, waardoor de motor mogelijk niet kan worden gestart.

2. Als de motor start, zet deze dan weer uit en probeer hem opnieuw te starten met de standaard sleutels.
3. Als de motor niet kan worden gestart met een of beide standaard sleutels, breng dan het voertuig, de codeersleutel en beide standaard sleutels naar een Yamaha dealer en laat de standaard sleutels opnieuw coderen.

LET OP

Wanneer het display een foutcode aan geeft, moet de machine zo spoedig mogelijk worden gecontroleerd om motorschade te voorkomen.

Helderheidsregeling

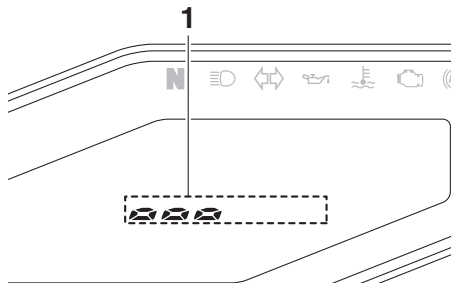

1. Weergave helderheidsniveau

Met deze functie regelt u de helderheid van het paneel voor de multifunctionele meter, afgestemd op het aanwezige daglicht.

Om de helderheid in te stellen

1. Draai de sleutel naar "OFF".
2. Houd de toets "SELECT" ingedrukt, draai de sleutel naar "ON" en blijf de toets ingedrukt houden totdat de weergave schakelt naar de modus voor helderheidsregeling.

3. Druk op de toets "RESET" om het helderheidsniveau in te stellen.
4. Druk op de toets "SELECT" om terug te keren naar de oorspronkelijke weergave.

D-mode (rijmodus)

D-mode is een elektronisch geregeld motorprestatiesysteem met drie modi: ("STD", "A" en "B").

Druk de rijmodusschakelaar "MODE" in om te wisselen tussen de modi. (Zie pagina 3-14 voor uitleg over de rijmodusschakelaar.)

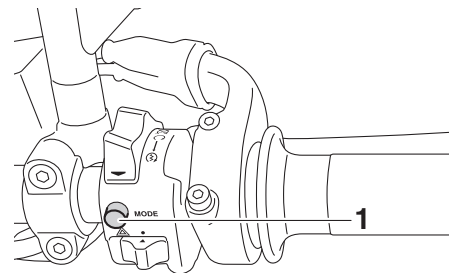

1. Rijmodusschakelaar "MODE"

OPMERKING

Maak uzelf vertrouwd met de werking van D-mode en de rijmodusschakelaar MODE alvorens het systeem te gebruiken.

Modus "STD"

Modus "STD" is geschikt voor uiteenlopende rijomstandigheden.

WERKING VAN DE BEDIENINGSELEMENTEN EN INSTRUMENTEN

Deze modus biedt een soepel en sportief rijgedrag van het lage- tot het hogetoerenbereik.

Modus “A”

Modus “A” biedt een sportievere motorrespons in het lage en middenbereik in vergelijking met de modus “STD”.

3

Modus “B”

Modus “B” biedt een wat minder scherpe respons in vergelijking met de modus “STD” voor rijsituaties om die een sensitievere gasrespons vragen.

Stuurschakelaars

DAU1234E

Links

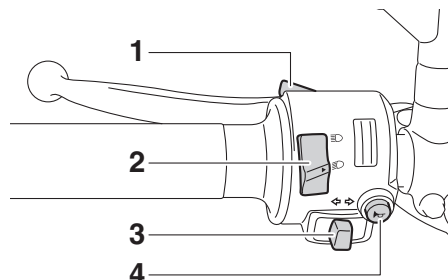

1. Lichtsignaalschakelaar “ ”
2. Dimlichtschakelaar “ ”
3. Richtingaanwijzerschakelaar “ ”
4. Claxonschakelaar “ ”

Rechts

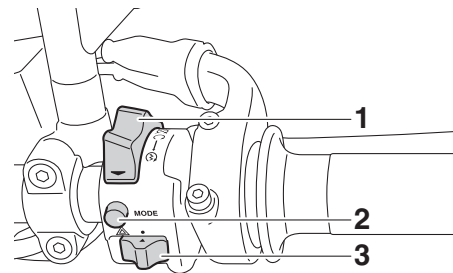

1. Startschakelaar/noodstoppschakelaar “ ”
2. Rijmodusschakelaar “MODE”
3. Schakelaar alarmverlichting “ ”

DAU1235I

Lichtsignaalschakelaar “ ”

Druk deze schakelaar in om de koplamp een lichtsignaal te laten afgeven.

DAU1240I

Dimlichtschakelaar “ ”

Zet deze schakelaar op “ ” voor grootlicht en op “ ” voor dimlicht.

DAU1246I

Richtingaanwijzerschakelaar “ ”

Druk deze schakelaar naar “ ” om afslaan naar rechts aan te geven. Druk deze schakelaar naar “ ” om afslaan naar links aan te geven. Na loslaten keert de schakelaar terug naar de middenstand. Om de rich-

WERKING VAN DE BEDIENINGSELEMENTEN EN INSTRUMENTEN

tingaanwijzers uit te schakelen wordt de schakelaar ingedrukt nadat hij is teruggekeerd in de middenstand.

Claxonschakelaar “”

DAU12501

Druk deze schakelaar in om een claxonsignaal te geven.

Startschakelaar/noodstopeschakelaar

DAU54211

“/○/⊗”

Als u de motor wilt starten met de startmotor, zet u deze schakelaar op “○” en drukt u vervolgens op de “”-zijde van de schakelaar. Zie pagina 5-1 voor startinstructies voordat u de motor start.

Zet deze schakelaar op “” om de motor direct uit te schakelen in een noodgeval, zoals wanneer de machine omslaat of als de gaskabel blijft hangen.

Het waarschuwingslampje voor motorstoring en het ABS-waarschuwingslampje (alleen voor model met ABS) kan gaan branden als de sleutel naar “ON” wordt gedraaid en de startknop wordt ingedrukt. Dit wijst echter niet op een storing.

DAU44712

Schakelaar alarmverlichting “”

DAU12734

Met de sleutel in de stand “ON” of “P_Σ” kan deze schakelaar worden gebruikt voor het inschakelen van de alarmverlichting (gelijktijdig knipperen van alle richtingaanwijzers).

De alarmverlichting wordt gebruikt in een noodgeval of om andere verkeersdeelnemers te waarschuwen als uw machine stilstaat in een mogelijk gevaarlijke verkeerssituatie.

DCA10062

LET OP

Gebruik de alarmverlichting niet gedurende langere tijd als de motor niet draait omdat hierdoor de accu kan ontladen.

Rijmodusschakelaar “MODE”

DAU47496

WAARSCHUWING

DWA15341

Wijzig de rijmodus niet tijdens het rijden.

Met deze schakelaar wijzigt u de rijmodus naar “STD”, “A” of “B” in de onderstaande volgorde:

STD → A → B → STD

De gasgreep moet volledig gesloten zijn bij het wijzigen van de rijmodus. (Zie pagina 3-12 voor uitleg over de afzonderlijke rijmodi.)

OPMERKING

- De modus is standaard ingesteld op “STD”. De modus keert terug naar “STD” wanneer u de sleutel naar “OFF” draait.
- De geselecteerde modus wordt getoond in de rijmodusweergave. (Zie pagina 3-8.)

WERKING VAN DE BEDIENINGSELEMENTEN EN INSTRUMENTEN

Koppelingshendel

DAU12821

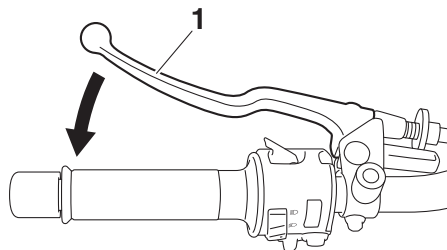

3

1. Koppelingshendel

De koppelingshendel bevindt zich aan de linkerstuurgreep. Trek de hendel naar het stuur toe om de koppeling te ontkoppelen. Laat de hendel los om de koppeling te laten aangrijpen. Voor een soepele werking van de koppeling moet de hendel snel ingetrokken worden en langzaam worden losgelaten.

De koppelingshendel is voorzien van een sperschakelaar die deel uitmaakt van het startspersysteem. (Zie pagina 3-25.)

Schakelpedaal

DAU12872

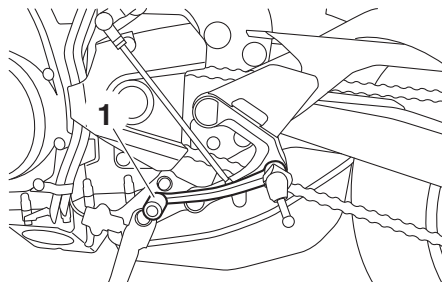

1. Schakelpedaal

Het schakelpedaal bevindt zich aan de linkerkzijde van de motor en wordt in combinatie met de koppelingshendel gebruikt bij het schakelen van de versnellingen van de 6-traps constant-mesh versnellingsbak op deze motorfiets.

Remhendel

DAU26825

De remhendel bevindt zich aan de rechterzijde van het stuur. Trek de hendel naar de gasgreep toe om de voorrem te bekrachtigen.

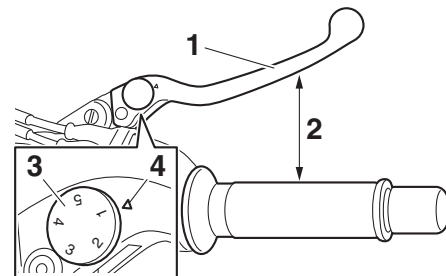

1. Remhendel
2. Afstand tussen remhendel en gasgreep
3. Stelwiel afstelpositie remhendel
4. "△"-merkteken

De remhendel is voorzien van een stelwiel voor de positie van de remhendel. Om de afstand tussen de remhendel en de gasgreep af te stellen, wordt het stelwiel gedraaid terwijl de hendel van de gasgreep vandaan wordt gehouden. Controleer of het correcte instelpunt op het stelwiel tegenover het "△" merkteken op de remhendel staat.

WERKING VAN DE BEDIENINGSELEMENTEN EN INSTRUMENTEN

Rempedaal

DAU12942

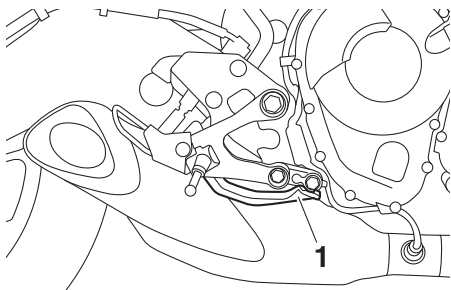

1. Rempedaal

Het rempedaal bevindt zich aan de rechterzijde van de motorfiets. Trap op het rempedaal om de achterrem te bekrachtigen.

ABS (voor modellen met ABS)

DAU51801

Het Yamaha ABS (anti-blokkeervoorziening remsysteem) bestaat uit een dubbel uitgevoerd elektronisch regelsysteem dat de voorrem en achterrem onafhankelijk aanstuurt.

Gebruik de remmen met ABS net zoals conventionele remmen. Bij activering van het ABS-systeem kan een pulsatie worden gevoeld in de remhendel of het rempedaal. Ga in dat geval door met remmen en laat het ABS-systeem het werk doen. Ga niet “pompnd” remmen, dit vermindert de remeffectiviteit.

DWA16051

! WAARSCHUWING

Houd altijd een veilige afstand tot voorliggers, zelfs als uw voertuig is uitgerust met ABS.

- Het ABS-systeem functioneert het effectiefst over lange remwegen.
- Op bepaalde oppervlakken, zoals slechte wegen of grindwegen, kan de remafstand met het ABS-systeem langer zijn dan zonder ABS-systeem.

Het ABS-systeem wordt bewaakt door een ECU die het systeem bij een storing laat terugkeren naar conventioneel remmen.

OPMERKING

- Het ABS-systeem voert een zelfdiagnosetest uit telkens nadat de sleutel op “ON” is gezet en het voertuig rijdt met een snelheid van 10 km/h (6 mi/h) of hoger. Tijdens deze test hoort u een “klikkend” geluid van onder de zitting en wanneer u de remhendel of het rempedaal licht bedient, kan een trilling in de hendel of het pedaal voelbaar zijn. Dit duidt niet op een storing.
- Dit ABS-systeem is uitgerust met een testfunctie waarbij de bestuurder pulsaties kan voelen in de remhendel of het rempedaal terwijl het ABS-systeem actief is. Er is echter speciaal gereedschap vereist, dus neem voor het uitvoeren van deze test contact op met uw Yamaha dealer.

DCA16121

LET OP

Houd alle soorten magneten (inclusief magneetgrijpers, magnetische schroevendraaiers etc.) uit de buurt van de voorste en achterste wielnaven. Anders kunnen de magnetische rotors van de wielnaven beschadigd raken, waardoor het ABS-systeem niet meer goed werkt.

WERKING VAN DE BEDIENINGSELEMENTEN EN INSTRUMENTEN

Tankdop

DAU13075

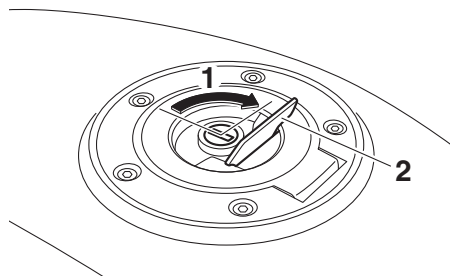

1. Ontgrendelen.
2. Slotplaatje tankdop

Openen van de tankdop

Open het slotplaatje op de tankdop, steek de sleutel in het slot en draai hem dan 1/4 slag rechtsom. Het slot wordt ontgrendeld en de tankdop kan worden verwijderd.

Sluiten van de tankdop

1. Druk de tankdop in positie met de sleutel in het slot.
2. Draai de sleutel linksom naar de oorspronkelijke positie, neem hem uit en sluit dan het slotplaatje.

OPMERKING

De tankdop kan alleen worden gesloten met de sleutel in het slot. Bovendien kan de sleutel niet worden uitgenomen als de tankdop niet correct gesloten en vergrendeld is.

⚠ WAARSCHUWING

DWA11092

Na het tanken moet de tankdop goed worden aangedraaid. Door brandstoflekkage ontstaat brandgevaar.

Brandstof

DAU13222

Controleer of er voldoende brandstof in de brandstoftank aanwezig is.

DWA10882

⚠ WAARSCHUWING

Benzine en benzinedampen zijn zeer brandbaar. Volg de onderstaande instructies om brand en ontploffing te voorkomen en het letselrisico tijdens het tanken te verlagen.

1. Zet alvorens te tanken de motor af en zorg dat er niemand op de machine zit. Rook nooit tijdens het tanken en tank nooit in de nabijheid van vonken, open vuur of andere ontstekingsbronnen zoals de waakvlammen van geisers en kledingdrogers.
2. Maak de brandstoftank niet te vol. Steek bij het tanken het vulpistool goed in de vulopening van de brandstoftank. Stop met vullen zodra de brandstof de onderkant van de vulhals heeft bereikt. Omdat brandstof uitzet als deze warm wordt, kan de warmte van de motor of de zon ervoor zorgen dat brandstof uit de brandstoftank stroomt.

WERKING VAN DE BEDIENINGSELEMENTEN EN INSTRUMENTEN

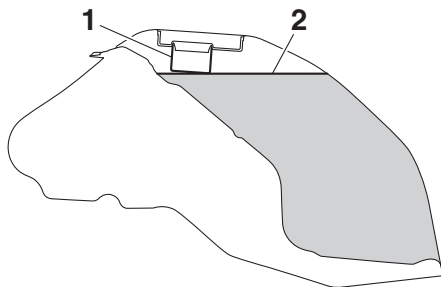

1. Vulpijp brandstoftank
2. Maximaal brandstofniveau

3. Veeg uitgestroomde brandstof onmiddellijk af. **LET OP:** Veeg gemorst brandstof onmiddellijk af met een schone, droge, zachte doek, aangezien de brandstof de gelakte oppervlakken en kunststof delen kan aantasten. [DCA10072]

4. Draai de tankdop stevig vast.

DWA15152

WAARSCHUWING

Benzine is giftig en kan letsel of overlijden veroorzaken. Spring zorgvuldig om met benzine. Probeer nooit om benzine via de mond over te hevelen. Roep onmiddellijk medische hulp in nadat u benzine heeft ingeslikt, veel benzinedamp heeft ingeademd of benzine in uw ogen heeft gekregen. Als benzine op uw huid

terechtkomt, was deze dan af met water en zeep. Als u benzine op uw kleding morst, trek dan andere kleding aan.

DAU58110

Voorgeschreven brandstof:

Loodvrije superbenzine (Gasohol (E10) acceptabel)

Inhoud brandstoftank:

14.0 L (3.70 US gal, 3.08 Imp.gal)

Brandstofreserve:

2.8 L (0.74 US gal, 0.62 Imp.gal)

DCA11401

LET OP

Gebruik uitsluitend loodvrije benzine. Loodhoudende benzine veroorzaakt ernstige schade aan inwendige motoronderdelen als kleppen en zuigerveren en ook aan het uitlaatsysteem.

Uw Yamaha motorblok is gebouwd op het gebruik van loodvrije superbenzine met een octaangetal van RON 95 of hoger. Als de motor gaat detoneren (pingelen), gebruik dan benzine van een ander merk. Door loodvrije benzine te gebruiken gaan bougies langer mee en blijven de onderhoudskosten beperkt.

Gasohol

Er bestaan twee typen gasohol: gasohol met ethanol en gasohol met methanol. Gasohol met ethanol kan worden gebruikt, mits het ethanolgehalte niet hoger is dan 10% (E10). Gasohol met methanol wordt niet aangeraden door Yamaha aangezien deze schade kan toebrengen aan het brandstofsysteem of problemen kan opleveren met de voertuigprestaties.

Tankbeluchtungs slang en overloopslang

DAU51193

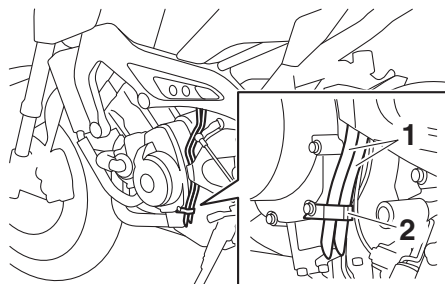

1. Tankbeluchtungs slang en overloopslang
2. Klem

Alvorens de motorfiets te gebruiken:

- Controleer alle slangaansluitingen.
- Controleer alle slangen op scheuren of beschadiging en vervang indien nodig.
- Controleer voor alle slangen of het uiteinde ervan niet is verstopt en reinig indien nodig.
- Controleer of alle slangen door de klem worden geleid.

Uitlaatkatalysator

DAU13434

Dit model is uitgerust met een uitlaatkatalysator.

DWA10863

! WAARSCHUWING

Het uitlaatsysteem is heet nadat de motor heeft gedraaid. Let op het volgende om brandgevaar of brandwonden te voorkomen:

- Parkeer de machine nooit nabij brandgevaarlijke stoffen, zoals op gras of op ander materiaal dat gemakkelijk vlam vat.
- Parkeer de machine op een plek waar voetgangers of kinderen niet gemakkelijk met het hete uitlaatsysteem in aanraking kunnen komen.
- Controleer of het uitlaatsysteem is afgekoeld alvorens onderhoudswerkzaamheden uit te voeren.
- Laat de motor niet langer dan enkele minuten stationair draaien. Lang stationair draaien kan leiden tot oververhitting.

DCA10702

LET OP

Gebruik uitsluitend loodvrije benzine. Bij gebruik van loodhoudende benzine zal onherstelbare schade worden toegebracht aan de uitlaatkatalysator.

WERKING VAN DE BEDIENINGSELEMENTEN EN INSTRUMENTEN

Zadel

DAU57990

Verwijderen van het zadel

1. Open de zadelslotafdekking, steek de sleutel in het zadelslot en draai deze vervolgens linksom.

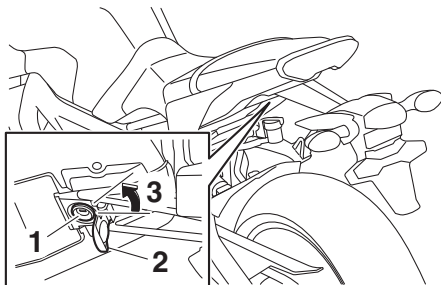

1. Zadelslot
2. Afdekking zadelslot
3. Ontgrendelen.

2. Houd de sleutel in deze stand vast, trek het zadel aan de achterzijde omhoog en trek dan het zadel los.

Aanbrengen van het zadel

1. Steek de uitsteeksels aan de voorzijde van het zadel in de zadelbevestiging, zoals getoond in de afbeelding.

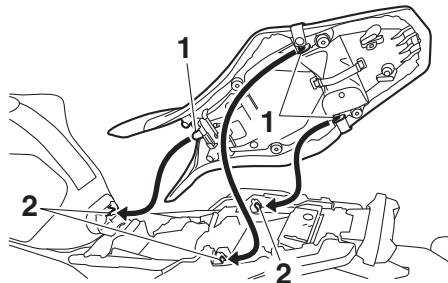

1. Uitsteeksels
 2. Zadelbevestiging
2. Druk het zadel aan de achterzijde omhoog om te vergrendelen.
 3. Neem de sleutel uit.

OPMERKING

Controleer of het zadel stevig is vergrendeld alvorens te gaan rijden.

Opbergcompartiment

DAU58200

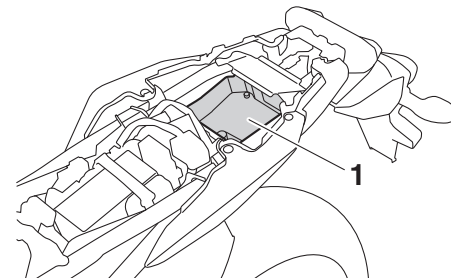

1. Opbergcompartiment

Het opbergcompartiment bevindt zich onder het zadel. (Zie pagina 3-20.)

Als documenten of andere voorwerpen in het opbergcompartiment worden opgeborgen, doe ze dan in een plastic zak om nat worden te voorkomen. Zorg bij het wassen van de machine dat geen water het opbergcompartiment kan binnendringen.

DWA10962

WAARSCHUWING

- Overschrijd het maximumlaadgewicht van 3 kg (7 lb) van het opbergcompartiment niet.
- Overschrijd het maximumlaadgewicht van MT09 177 kg (390 lb) MT09A 174 kg (384 lb) voor de machine niet.

WERKING VAN DE BEDIENINGSELEMENTEN EN INSTRUMENTEN

Voorvork afstellen

DAU58041

DWA14671

WAARSCHUWING

Geef altijd beide vorkpoten dezelfde veervoorspanning, anders kan slecht weggedrag en verminderde rijstabiliteit het gevolg zijn.

3

Beide voorvorkpoten zijn voorzien van een stelbout voor veervoorspanning. De rechtervoorvorkpoot is voorzien van een stelschroef voor uitgaande demping.

DCA10102

LET OP

Probeer nooit voorbij de maximum- of minimuminstellingen te draaien om schade aan het mechanisme te voorkomen.

Veervoorspanning

Draai om de veervoorspanning te verhogen en zo de vering stugger te maken de stelbout op beide vorkpoten in de richting (a). Draai om de veervoorspanning te verlagen en zo de vering zachter te maken de stelbout op beide vorkpoten in de richting (b).

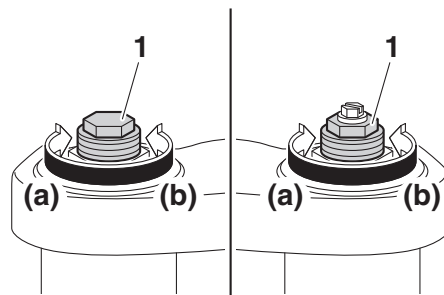

1. Stelbout veervoorspanning

De afstelling voor veervoorspanning wordt gecontroleerd door de afstand A te meten, zoals getoond in de afbeelding. Hoe korter de afstand A, hoe hoger de veervoorspanning; hoe langer de afstand A, hoe lager de veervoorspanning.

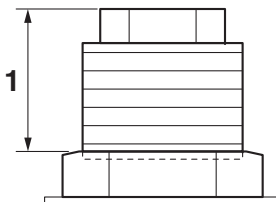

1. Afstand A

Afstelling veervoorspanning:

Minimum (zacht):

Afstand A = 19.0 mm (0.75 in)

Standaard:

Afstand A = 16.0 mm (0.63 in)

Maximum (hard):

Afstand A = 4.0 mm (0.16 in)

Uitgaande demping

De uitgaande demping wordt alleen afgesteld op de rechtervorkpoot.

Draai om de uitgaande demping te verhogen en zo de vering stugger te maken de stelschroef in de richting (a). Draai om de uitgaande demping te verlagen en zo de vering zachter te maken de stelschroef in de richting (b).

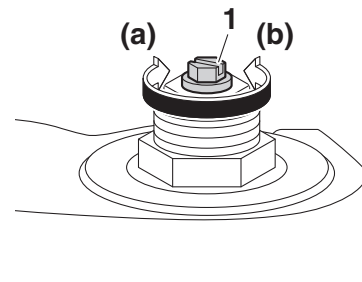

1. Stelschroef voor uitveerdemping

WERKING VAN DE BEDIENINGSELEMENTEN EN INSTRUMENTEN

Afstelling uitgaande demping:

Minimum (zacht):

3 slag(en) in de richting (b)*

Standaard:

1 3/4 slag(en) in de richting (b)*

Maximum (hard):

Stelschroef volledig gedraaid in de richting (a)

* Met de stelschroef volledig gedraaid in de richting (a)

OPMERKING

Door geringe productieafwijkingen zal het totaal aantal slagen van een instelmechanisme voor veerdemping niet altijd exact met bovenstaande specificaties overeenkomen; het werkelijke aantal slagen vormt echter wel altijd het complete afstelbereik. Voor een nauwkeurige afstelling is het raadzaam om het aantal slagen van elk veerdempingsinstelmechanisme te controleren en de specificaties dienovereenkomstig aan te passen.

Schokdemperunit afstellen

DAU57940

Deze schokdemperunit is voorzien van een stelling voor veervoorspanning en een stelschroef voor uitgaande demping.

DCA10102

LET OP

Probeer nooit voorbij de maximum- of minimuminstellingen te draaien om schade aan het mechanisme te voorkomen.

Veervoorspanning

Draai om de veervoorspanning te verhogen en zo de vering stugger te maken de stelling in de richting (a). Draai om de veervoorspanning te verlagen en zo de vering zachter te maken de stelling in de richting (b).

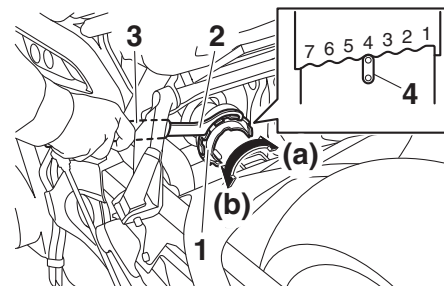

1. Stelling veervoorspanning
2. Speciale sleutel
3. Verlengstuk
4. Positie-indicator

- Zet de gewenste inkeping in de stelling tegenover de positie-indicator op de schokdemper.
- Verricht de afstelling met de speciale sleutel met het verlengstuk in de boordgereedschapset.

Afstelling veervoorspanning:

Minimum (zacht):

1

Standaard:

4

Maximum (hard):

7

WERKING VAN DE BEDIENINGSELEMENTEN EN INSTRUMENTEN

Uitgaande demping

Draai om de uitgaande demping te verhogen en zo de vering stugger te maken de stelschroef in de richting (a). Draai om de uitgaande demping te verlagen en zo de vering zachter te maken de stelschroef in de richting (b).

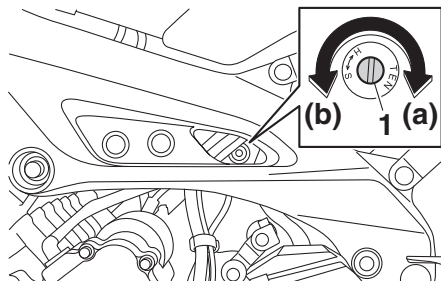

1. Stelschroef voor uitveerdemping

Afstelling uitgaande demping:

Minimum (zacht):

3 slag(en) in de richting (b)*

Standaard:

1 1/2 slag(en) in de richting (b)*

Maximum (hard):

Stelschroef volledig gedraaid in de richting (a)

* Met de stelschroef volledig gedraaid in de richting (a)

OPMERKING

Voor een nauwkeurige afstelling is het raadzaam om het aantal slagen te controleren waarmee het afstelmechanisme van de demping kan worden gedraaid. Het kan voorkomen dat dit afstelbereik vanwege kleine productieverschillen niet exact overeenkomt met de opgegeven specificaties.

DWA10222

WAARSCHUWING

Deze schokdemperunit is gevuld met stikstofgas onder hoge druk. Lees de onderstaande informatie zorgvuldig door alvorens werkzaamheden uit te voeren aan de schokdemperunit.

- Probeer de gascilinder niet te openen en blijf er verder vanaf.
- Stel de schokdemperunit niet bloot aan open vuur of een andere hittebron. Hierdoor kan de gasdruk zo hoog oplopen dat de unit explodeert.
- Voorkom vervorming of beschadiging van de cilinder. Schade aan de cilinder zal resulteren in slechte dempingsprestaties.

- Werp een beschadigde of versleten schokdemperunit niet zelf weg. Breng de schokdemperunit voor elk onderhoud naar een Yamaha-dealer.

WERKING VAN DE BEDIENINGSELEMENTEN EN INSTRUMENTEN

Bagageriembevestiging

DAU15152

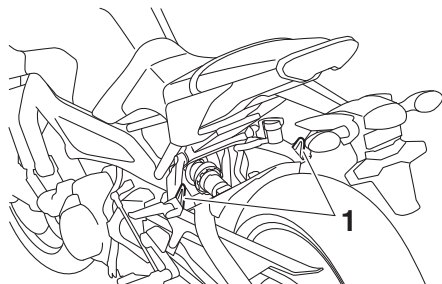

1. Bagageriembevestiging

Aan elke passagiersvoetsteun zit een bagageriembevestiging.

Zijstandaard

DAU15306

De zijstandaard bevindt zich aan de linkerkant van het frame. Trek of druk de zijstandaard met uw voet omhoog of omlaag terwijl u de machine rechtop houdt.

OPMERKING

De ingebouwde sperschakelaar voor de zijstandaard maakt deel uit van het startpersysteem, dat in bepaalde situaties de werking van het ontstekingsstelsel blokkeert. (Zie de volgende paragraaf voor een uitleg over het startpersysteem.)

DWA10242

WAARSCHUWING

Met de machine mag nooit worden gereden terwijl de zijstandaard omlaag staat of niet behoorlijk kan worden opgetrokken (of niet omhoog blijft), anders kan de zijstandaard de grond raken en zo de bestuurder afleiden, waardoor de machine mogelijk onbestuurbaar wordt. Het Yamaha startpersysteem is ontworpen om de bestuurder te helpen bij zijn verantwoordelijkheid de zijstandaard op te trekken alvorens weg te rijden. Controleer dit systeem daarom

regelmatig en laat het repareren door een Yamaha dealer als de werking niet naar behoren is.

Startspersysteem

Het startspersysteem (waarvan de zijstandaardschakelaar, de koppelingshendelschakelaar en de vrijstandschakelaar deel uitmaken) heeft de volgende functies.

- Het verhindert starten wanneer de versnellingsbak in een versnelling is geschakeld en de zijstandaard is opgeklapt, terwijl de koppelingshendel niet is ingetrokken.
- Het verhindert starten wanneer de versnellingsbak in een versnelling is geschakeld en de koppelingshendel is ingetrokken, terwijl de zijstandaard nog omlaag staat.
- Het schakelt een draaiende motor uit wanneer de versnellingsbak in een versnelling staat en de zijstandaard omlaag wordt bewogen.

Controleer de werking van het startspersysteem regelmatig volgens de onderstaande procedure.

WERKING VAN DE BEDIENINGSELEMENTEN EN INSTRUMENTEN

Met de motor uit:

1. Beweeg de zijstandaard omlaag.
2. De startschakelaar/noodstopshakelaar moet op “○” staan.
3. Draai de sleutel naar aan.
4. Schakel de versnellingsbak in de vrijstand.
5. Druk op de “⊗”-zijde van de startschakelaar/noodstopshakelaar.

Start de motor?

JA

NEE

Met de motor nog aan:

6. Beweeg de zijstandaard omhoog.
7. Knijp de koppelingshendel in en houd deze vast.
8. Schakel de versnellingsbak in een versnellingsstand.
9. Beweeg de zijstandaard omlaag.

Slaat de motor af?

JA

NEE

Als de motor is afgeslagen:

10. Beweeg de zijstandaard omhoog.
11. Knijp de koppelingshendel in en houd deze vast.
12. Druk op de “⊗”-zijde van de startschakelaar/noodstopshakelaar.

Start de motor?

JA

NEE

Het systeem is in orde. **De motorfiets mag worden gebruikt.**

WAARSCHUWING

Als zich een storing voordoet, vraag dan alvorens te gaan rijden een Yamaha dealer het systeem te controleren.

De vrijstandschakelaar werkt mogelijk niet goed.
Rijd niet met de motorfiets voordat deze is nagekeken door een Yamaha dealer.

De zijstandaardschakelaar werkt mogelijk niet goed.
Rijd niet met de motorfiets voordat deze is nagekeken door een Yamaha dealer.

De koppelingsschakelaar werkt mogelijk niet goed.
Rijd niet met de motorfiets voordat deze is nagekeken door een Yamaha dealer.

WERKING VAN DE BEDIENINGSELEMENTEN EN INSTRUMENTEN

Gelijkstroom kabelstekker voor accessoires

DAU58261

DWA12532

WAARSCHUWING

Controleer, om een elektrische schok of kortsluiting te voorkomen, of de dop op de gelijkstroomaansluiting is aangebracht als u de aansluiting niet gebruikt.

3

DCA20090

LET OP

Het accessoire dat is aangesloten op de gelijkstroomaansluiting voor accessoires moet niet worden gebruikt terwijl de motor uit staat en mag niet meer stroom opnemen dan 24 W (2 A), anders zou de zekering door kunnen branden of de accu ontladen kunnen raken.

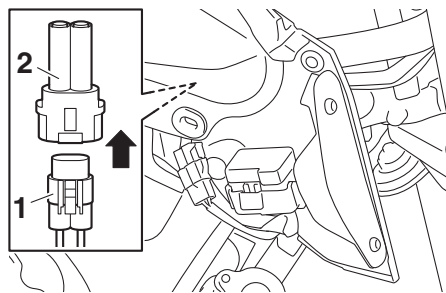

1. Gelijkstroom kabelstekker voor accessoires
2. Gelijkstroom kabelstekkerdop voor accessoires

Een 12V-accessoire, aangesloten op de gelijkstroom kabelstekker voor accessoires achter het rechter zijpaneel (Zie pagina 6-30.), kan worden gebruikt als de sleutel in de stand "ON" staat.

VOOR UW VEILIGHEID – CONTROLES VOOR HET RIJDEN

DAU15598

Inspecteer uw machine voor elk gebruik om te waarborgen dat deze in een veilige werkende staat is. Volg altijd de schema's en procedures voor inspectie en onderhoud in de gebruikershandleiding.

DWA11152

WAARSCHUWING

Onvoldoende inspectie of onderhoud van de machine vergroot het risico op ongeval of schade. Rijd niet met de machine als u een probleem hebt gevonden. Als een probleem niet kan worden opgelost via de procedures in deze handleiding, laat de machine dan nazien door een Yamaha dealer.

Controleer voor het gebruik van deze machine de volgende punten:

ITEM	CONTROLES	PAGINA
Brandstof	<ul style="list-style-type: none">• Controleer het brandstofniveau in de brandstoftank.• Vul indien nodig brandstof bij.• Controleer de brandstofleiding op lekkage.• Controleer de tankbeluchtingsslang en overloopslang op obstakels, scheuren of beschadiging en controleer de slangaansluitingen.	3-17, 3-19
Motorolie	<ul style="list-style-type: none">• Controleer het olieniveau in de motor.• Vul indien nodig het aanbevolen type olie bij tot aan het voorgeschreven niveau.• Controleer de machine op olie lekkage.	6-9
Koelvloeistof	<ul style="list-style-type: none">• Controleer het koelvloeistofniveau in het reservoir.• Vul indien nodig de aanbevolen koelvloeistof bij tot aan het voorgeschreven niveau.• Controleer het koelsysteem op lekkage.	6-11
Voorrem	<ul style="list-style-type: none">• Controleer de werking.• Als de koppeling zacht of sponzig aanvoelt, vraag dan een Yamaha dealer het hydraulisch systeem te ontluichten.• Controleer de remblokken op slijtage.• Vervang indien nodig.• Controleer het vloeistofniveau in het reservoir.• Vul indien nodig het voorgeschreven type remvloeistof bij tot aan het voorgeschreven niveau.• Controleer het hydraulisch systeem op lekkage.	6-20, 6-20

4

VOOR UW VEILIGHEID – CONTROLES VOOR HET RIJDEN

ITEM	CONTROLES	PAGINA
Achterrem	<ul style="list-style-type: none">• Controleer de werking.• Als de koppeling zacht of sponzig aanvoelt, vraag dan een Yamaha dealer het hydraulisch systeem te ontlichten.• Controleer de remblokken op slijtage.• Vervang indien nodig.• Controleer het vloeistofniveau in het reservoir.• Vul indien nodig het voorgeschreven type remvloeistof bij tot aan het voorgeschreven niveau.• Controleer het hydraulisch systeem op lekkage.	6-20, 6-20
Koppeling	<ul style="list-style-type: none">• Controleer de werking.• Smeer indien nodig de kabel.• Controleer de vrije slag van de koppelingshendel.• Stel indien nodig bij.	6-18
Gasgreep	<ul style="list-style-type: none">• Controleer of de werking soepel is.• Controleer de vrije slag van de gasgreep.• Vraag indien nodig de Yamaha dealer om de vrije slag van de gasgreep af te stellen en de kabel en het kabelhuis te smeren.	6-14, 6-25
Bedieningskabels	<ul style="list-style-type: none">• Controleer of de werking soepel is.• Smeer indien nodig.	6-24
Aandrijfketting	<ul style="list-style-type: none">• Controleer of de ketting correct is aangespannen.• Stel indien nodig bij.• Controleer de conditie van de ketting.• Smeer indien nodig.	6-22, 6-24
Wielen en banden	<ul style="list-style-type: none">• Controleer op schade.• Controleer de conditie van de band en de profieldiepte.• Controleer de bandspanning.• Corrigeer indien nodig.	6-15, 6-17
Rem- en schakelpedalen	<ul style="list-style-type: none">• Controleer of de werking soepel is.• Smeer indien nodig de pedaalscharnierpunten.	6-25
Rem- en koppelingshendels	<ul style="list-style-type: none">• Controleer of de werking soepel is.• Smeer indien nodig de hendelscharnierpunten.	6-26

VOOR UW VEILIGHEID – CONTROLES VOOR HET RIJDEN

ITEM	CONTROLES	PAGINA
Zijstandaard	<ul style="list-style-type: none">• Controleer of de werking soepel is.• Smeer indien nodig het scharnierpunt.	6-26
Framebevestigingen	<ul style="list-style-type: none">• Controleer of alle moeren, bouten en schroeven stevig zijn vastgezet.• Zet indien nodig vast.	—
Instrumenten, verlichting, signaleringssysteem en schakelaars	<ul style="list-style-type: none">• Controleer de werking.• Corrigeer indien nodig.	—
Zijstandaardschakelaar	<ul style="list-style-type: none">• Controleer de werking van het startspersysteem.• Als het systeem niet correct werkt, vraag dan een Yamaha dealer de machine te controleren.	3-24

Lees de gebruikershandleiding zorgvuldig door om u vertrouwd te maken met alle bedieningselementen. Als u de werking van een functie of bedieningselement niet begrijpt, vraag dan uw Yamaha dealer om uitleg.

DWA10272

WAARSCHUWING

Een onvoldoende vertrouwdheid met de bedieningselementen kan leiden tot verlies van de controle, met mogelijk een ongeval of letsel tot gevolg.

5

OPMERKING

Dit model is uitgerust met:

- een hellingshoeksensor, waarbij de motor afslaat bij kanteling. In dat geval wordt op het multifunctionele display foutcode 30 weergegeven, maar dit betreft geen storing. Draai de sleutel naar “OFF” en vervolgens naar “ON” om de foutcode te wissen. Als u dat niet doet zal de motor niet starten, ondanks dat de motor wordt aangezwengeld als u op de startknop drukt.
- een automatische motorstop. De motor stopt automatisch als deze 20 minuten stationair draait. Als de motor stopt, druk dan simpelweg op de startknop om de motor opnieuw te starten.

Starten van de motor

Door het startspersysteem is starten alleen mogelijk als aan een van de volgende voorwaarden is voldaan:

- De versnellingsbak staat in de vrijstand.
- De versnellingsbak staat in een versnelling geschakeld terwijl de koppelingshendel is ingetrokken en de zijstandaard is opgeklapt. Zie pagina 3-25 voor meer informatie.

1. Draai de contactsleutel naar “ON” en controleer of de startschakelaar/noodstopshakelaar op “○” is gezet.

De volgende waarschuwinglampjes en het controlelampje moeten enkele seconden oplichten en dan uitgaan.

- Waarschuwinglampje olieniveaueau
- Waarschuwinglampje koelvloeistoftemperatuur
- Waarschuwinglampje motorstoring
- Controlelampje startblokkering

DCA17671

LET OP

Als de bovengenoemde waarschuwing- of controlelampjes niet gaan branden wanneer de sleutel naar “ON”

wordt gedraaid, of als een waarschuwings- of controlelampje niet uitgaat, zie dan pagina 3-3 voor een controle van het circuit van het betreffende waarschuwings- of controlelampje.

Voor modellen met ABS:

Het ABS-waarschuwinglampje moet gaan branden als de sleutel op "ON" wordt gezet en weer uitgaan zodra met een snelheid van 10 km/h (6 mi/h) of hoger wordt gereden.

DCA17682

LET OP

Als het ABS-waarschuwinglampje niet gaat branden en weer uitgaat zoals hierboven beschreven, zie dan pagina 3-3 voor een controle van het circuit van het waarschuwingslampje.

- Schakel de versnellingsbak in de vrijstand. Het vrijstandcontrolelampje moet gaan branden. Als dit niet gebeurt, vraag dan een Yamaha dealer het elektrische circuit na te kijken.
- Start de motor door te drukken op de "⊕"-zijde van de startschakelaar/noodstop-schakelaar. Als de motor niet wil starten, laat dan de startschakelaar/noodstop-schakelaar los, wacht een paar seconden en

probeer het dan opnieuw. Iedere startpoging moet zo kort mogelijk duren om de accu te sparen. Laat de startmotor nooit langer dan 10 seconden achtereen draaien.

DCA11043

LET OP

Trek nooit snel op terwijl de motor nog koud is, dit verkort de levensduur van de motor!

Schakelen

DAU16672

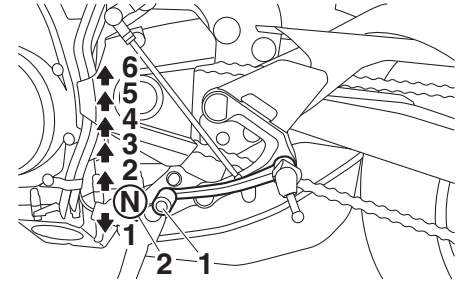

- Schakelpedaal
- Vrijstand

Door de versnellingen te schakelen kunt u het beschikbare motorvermogen doseren bij het wegrijden, optrekken, tegen een helling oprijden etc.

De schakelstanden worden getoond in de afbeelding.

OPMERKING

Om de versnellingsbak in de vrijstand te schakelen wordt het schakelpedaal enkele malen ingetrapt totdat het einde van de slag bereikt is, waarna het pedaal iets wordt opgetrokken.

GEBRUIK EN BELANGRIJKE RIJ-INFORMATIE

LET OP

DCA10261

- **Rijd niet lange tijd met afgezette motor, ook niet met de versnellingsbak in de vrijstand, en sleep de motorfiets niet over lange afstanden. De versnellingsbak wordt alleen afdoende gesmeerd terwijl de motor draait. Door onvoldoende smering kan de versnellingsbak worden beschadigd.**
- **Gebruik altijd de koppeling om de versnellingsbak te schakelen om zo schade aan de motor, de versnellingsbak en de aandrijving te voorkomen; door hun constructie zijn deze niet bestand tegen de schokken die optreden bij belast schakelen.**

5

Wegrijden en optrekken

DAU16682

1. Trek de koppelingshendel in om de koppeling te ontkoppelen.
2. Schakel de versnellingsbak in de eerste versnelling. Het vrijstandcontrolelampje moet uitgaan.
3. Draai geleidelijk de gasgreep open en laat tegelijkertijd langzaam de koppelingshendel los.

4. Sluit op de in de onderstaande tabel aangegeven schakelpunten de gasgreep en trek tegelijkertijd snel de koppelingshendel in.
5. Schakel de versnellingsbak in de tweede versnelling. (Let erop dat u de versnellingsbak niet in de vrijstand zet.)
6. Draai de gasgreep gedeeltelijk open en laat de koppelingshendel los.
7. Volg dezelfde procedure om naar de volgende hogere versnelling te schakelen.

OPMERKING

Houd u bij het schakelen onder normale omstandigheden aan de aanbevolen schakelpunten.

Afremmen

DAU58270

1. Laat de gasgreep los en bekrachtig zowel de voor- als de achterrem geleidelijk om de motorfiets af te remmen.
2. Schakel naar een lagere versnelling op de in de onderstaande tabel aangegeven schakelpunten.
3. Als de motorfiets 25 km/h (16 mi/h) bereikt, de motor dreigt af te slaan of de motor onregelmatig loopt, trek dan de koppelingshendel in, bekrachtig de

remmen om de motorfiets af te remmen en ga verder met terugschakelen zoals vereist.

4. Zodra de motorfiets tot stilstand is gekomen, kan de versnellingsbak in de vrijstand worden geschakeld. Het vrijstandcontrolelampje moet gaan branden, waarna de koppelingshendel kan worden losgelaten.

DWA17380

WAARSCHUWING

- **Bij onjuist gebruik van de remmen kunt u de controle over de machine verliezen of gaan slippen. Gebruik altijd beide remmen en bekrachtig ze geleidelijk.**
- **Zorg dat de motorfiets en de motor voldoende zijn vertraagd voordat u naar een lagere versnelling schakelt. Terugschakelen terwijl de rij-snelheid of het motortoerental te hoog is kan leiden tot slippen van het achterwiel of overtoeren van de motor. Dit kan resulteren in verlies van de controle over de machine, een ongeval en letsel. Het kan ook resulteren in schade aan de motor of de aandrijflijn.**

Aanbevolen schakelpunten

DAU58280

De aanbevolen schakelpunten tijdens optrekken en afremmen staan vermeld in de tabel hieronder.

Opschakelpunten:

1e → 2e: 20 km/h (12 mi/h)
2e → 3e: 30 km/h (19 mi/h)
3e → 4e: 40 km/h (25 mi/h)
4e → 5e: 50 km/h (31 mi/h)
5e → 6e: 60 km/h (37 mi/h)

Terugschakelpunten:

6e → 5e: 45 km/h (28 mi/h)
5e → 4e: 35 km/h (22 mi/h)
4e → 3e: 25 km/h (16 mi/h)

Tips voor een zuinig brandstofverbruik

DAU16811

Het brandstofverbruik is vooral afhankelijk van uw rijstijl. Hierna volgen enkele tips om het brandstofverbruik te verlagen:

- Schakel snel en soepel door en vermijd hoge toerentallen terwijl u accelereert.
- Geef geen gas tijdens het terugschakelen en voorkom dat de motor onbelast met een hoog toerental draait.
- Laat de motor niet langdurig stationair draaien maar zet hem af (bijvoorbeeld in files, bij stoplichten of bij spoorwegovergangen).

Inrijperiode

DAU16842

De belangrijkste periode in de levensduur van het motorblok is de tijd tussen 0 en 1600 km (1000 mi). Lees daarom de volgende informatie aandachtig door.

Omdat het motorblok gloednieuw is, mag dit de eerste 1600 km (1000 mi) niet te zwaar worden belast. De verschillende onderdelen van de motor slijten op elkaar in totdat de juiste bedrijfspelingen zijn bereikt. Rijd tijdens deze periode nooit langdurig volgas en vermijd ook andere manoeuvres die tot oververhitting van de motor kunnen leiden.

5

DAU17094

0–1000 km (0–600 mi)

Laat de motor niet langer dan 5600 tpm achtereen draaien. **LET OP:**

Na 1000 km (600 mi) moet de motorolie worden ververs en moet de oliefilterpatroon of het oliefilterelement worden vervangen. [DCA10303]

1000–1600 km (600–1000 mi)

Laat de motor niet langer dan 6800 tpm achtereen draaien.

GEBRUIK EN BELANGRIJKE RIJ-INFORMATIE

1600 km (1000 mi) en verder

De machine kan nu normaal worden gebruikt.

DCA10311

LET OP

- Voer het toerental niet zover op dat de toerenteller in de rode zone wijst.
- Als tijdens de inrijperiode motorschade optreedt, vraag dan direct een Yamaha dealer de machine te controleren.

DAU17214

Parkeren

Zet om te parkeren de motor af en neem dan de sleutel uit het contactslot.

DWA10312

WAARSCHUWING

- De motor en het uitlaatsysteem kunnen zeer heet worden, parkeer dus op een plek waar voetgangers of kinderen niet gemakkelijk met deze onderdelen in aanraking kunnen komen en brandwonden kunnen oplopen.
- Parkeer nooit op een helling of een zachte ondergrond, hierdoor kan de machine kantelen met mogelijk brandstoflekkage en brand tot gevolg.
- Parkeer niet nabij gras of andere brandbare materialen die vlam zouden kunnen vatten.

DAU17245

DWA15123

DAU17303

Door periodiek inspecties, afstellingen en smeerbeurten uit te laten voeren, zorgt u ervoor dat uw machine in zo veilig en efficiënt mogelijke conditie blijft. De eigenaar/bestuurder van de machine is verplicht de optimale veiligheid te waarborgen. Op de volgende pagina's wordt de belangrijkste informatie met betrekking tot inspecties, afstellingen en smeerbeurten gegeven.

De intervalperioden vermeld in de periodieke onderhoudsschema's moeten worden beschouwd als een algemene richtlijn onder normale rijcondities. Het is echter mogelijk dat de intervalperioden voor onderhoud moeten worden verkort afhankelijk van het weer, het terrein, de geografische locatie en individueel gebruik.

DWA10322

WAARSCHUWING

Het niet of onjuist uitvoeren van onderhoud aan de machine vergroot het risico op letsel of overlijden tijdens het uitvoeren van onderhoud of het rijden met de machine. Als u niet bekend bent met voertuigonderhoud, laat het onderhoud dan uitvoeren door uw Yamaha dealer.

WAARSCHUWING

Zet voor het uitvoeren van onderhoud de motor af tenzij anders aangegeven.

- **Een draaiende motor heeft bewegende delen die lichaamsdelen of kleding kunnen grijpen en elektrische onderdelen die schokken of brand kunnen veroorzaken.**
- **Het laten draaien van de motor tijdens het uitvoeren van onderhoud kan leiden tot oogletsel, brandwonden, brand of koolmonoxidevergiftiging, mogelijk met de dood tot gevolg. Zie pagina 1-2 voor meer informatie over koolmonoxide.**

DWA15461

WAARSCHUWING

Remschijven, -klauwen, -trommels en -voeringen kunnen tijdens het gebruik zeer heet worden. Laat onderdelen van het remsysteem afkoelen alvorens deze aan te raken.

Emissiecontroles zorgen niet alleen voor een betere luchtkwaliteit, maar zijn ook zeer belangrijk voor een juiste werking van de motor en om maximale prestaties te behalen. In de volgende periodieke onderhoudsschema's is het emissiecontroleonderhoud apart gegroepeerd. Dit onderhoud vereist gespecialiseerde gegevens, kennis en gereedschap. Onderhoud, vervanging, of reparatie van emissiecontroleapparatuur en -systemen kan door elke gecertificeerde reparateur worden uitgevoerd (indien van toepassing). Yamaha dealers beschikken over de training en het gereedschap om dit onderhoud uit te voeren.

PERIODIEK ONDERHOUD EN AFSTELLINGEN

Boordgereedschapset

DAU39692

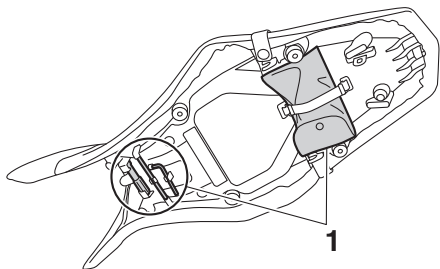

1. Boordgereedschapset

De boordgereedschapset bevindt zich aan de onderkant van het zadel. (Zie pagina 3-20.)

De onderhoudsinformatie in deze handleiding en het gereedschap in de boordgereedschapset zijn bedoeld om u te ondersteunen bij het uitvoeren van preventief onderhoud en kleinere reparaties. Voor de correcte uitvoering van bepaalde onderhoudswerkzaamheden kan echter het gebruik van extra gereedschap zoals een momentsleutel vereist zijn.

OPMERKING

Laat een Yamaha dealer onderhoud verrichten als u niet beschikt over het gereedschap of de ervaring die voor bepaalde werkzaamheden vereist zijn.

PERIODIEK ONDERHOUD EN AFSTELLINGEN

DAU46862

OPMERKING

- De jaarlijkse controles horen eenmaal per jaar te worden uitgevoerd, behalve wanneer in plaats daarvan een onderhoudsbeurt op kilometerbasis of, voor Groot-Brittannië, op mijlbasis wordt verricht.
- Herhaal de onderhoudsintervallen vanaf 50000 km (30000 mi), beginnend vanaf 10000 km (6000 mi).
- Werkzaamheden gemarkeerd met een asterisk horen te worden uitgevoerd door een Yamaha dealer, omdat hiertoe speciaal gereedschap, technische gegevens en vakmanschap vereist zijn.

DAU46911

Periodiek onderhoudsschema voor het uitstootcontrolesysteem

NR.	ITEM	CONTROLE OF ONDERHOUDSBEURT	KILOMETERSTAND					JAARLIJKSE CONTROLE
			1000 km (600 mi)	10000 km (6000 mi)	20000 km (12000 mi)	30000 km (18000 mi)	40000 km (24000 mi)	
1	* Brandstofleiding	• Controleer de brandstofslangen op scheurtjes of beschadigingen.		√	√	√	√	√
2	* Bougies	• Controleer de conditie. • Reinigen en elektrodenafstand afstellen.		√		√		
		• Vervangen.			√	√		
3	* Ventielen	• Controleer de klepspeling. • Afstellen.	Elke 40000 km (24000 mi)					
4	* Brandstofinjectiesysteem	• Stel de synchronisatie af.	√	√	√	√	√	√
5	* Luchtinlaatsysteem	• Controleer de luchtafsluitklep, de membraanklep en de slang op beschadiging. • Vervang beschadigde onderdelen indien nodig.		√	√	√	√	√

PERIODIEK ONDERHOUD EN AFSTELLINGEN

DAU1770G

Algemeen smeer- en onderhoudsschema

NR.	ITEM	CONTROLE OF ONDERHOUDS- BEURT	KILOMETERSTAND					JAARLIJK- SE CON- TROLE
			1000 km (600 mi)	10000 km (6000 mi)	20000 km (12000 mi)	30000 km (18000 mi)	40000 km (24000 mi)	
1	* Luchtfilterelement	• Vervangen.					√	
2	* Koppeling	• Controleer de werking. • Afstellen.	√	√	√	√	√	
3	* Voorrem	• Controleer de werking en het vloeistofniveau en controleer de machine op vloeistoflekkage.	√	√	√	√	√	√
		• Vervang de remblokken.	Wanneer de slijtagelimiet is bereikt					
4	* Achterrem	• Controleer de werking en het vloeistofniveau en controleer de machine op vloeistoflekkage.	√	√	√	√	√	√
		• Vervang de remblokken.	Wanneer de slijtagelimiet is bereikt					
5	* Remslangen	• Controleer op scheurtjes en beschadigingen. • Zorg voor een correcte plaatsing van slang(en) en klem(men).		√	√	√	√	√
		• Vervangen.	Elke 4 jaar					
6	* Remvloeistof	• Vervangen.	Elke 2 jaar					
7	* Wielen	• Controleer de speling en controleer op beschadigingen.		√	√	√	√	
8	* Banden	• Controleer op slijtage en beschadigingen. • Vervang indien nodig. • Controleer de bandspanning. • Corrigeer indien nodig.		√	√	√	√	√

PERIODIEK ONDERHOUD EN AFSTELLINGEN

NR.	ITEM	CONTROLE OF ONDERHOUDS- BEURT	KILOMETERSTAND					JAARLIJK- SE CON- TROLE
			1000 km (600 mi)	10000 km (6000 mi)	20000 km (12000 mi)	30000 km (18000 mi)	40000 km (24000 mi)	
9	* Wiellagers	• Controleer op speling of beschadigingen.		√	√	√	√	
10	* Achterbrug	• Controleer op een correcte werking en overmatige speling.		√	√	√	√	
		• Smeren met lithiumvet.	Elke 50000 km (30000 mi)					
11	Aandrijfketting	• Controleer de spanning, uitlijning en conditie van de aandrijfketting. • Stel de ketting af en smeer deze grondig met een speciale smering voor o-ringkettingen.	Elke 800 km (500 mi) en na elke wasbeurt, rit in de regen of in vochtige gebieden					
12	* Balhoofdagers	• Controleer de lagers op speling en oppervlakteruwheid.	√	√	√	√	√	
		• Smeren met lithiumvet.	Elke 20000 km (12000 mi)					
13	* Framebevestigingen	• Controleer of alle moeren, bouten en schroeven stevig zijn vastgezet.		√	√	√	√	√
14	Scharnieras van remhendel	• Smeren met siliconenvet.		√	√	√	√	√
15	Scharnieras van rempedaal	• Smeren met lithiumvet.		√	√	√	√	√
16	Scharnieras van koppelingshendel	• Smeren met lithiumvet.		√	√	√	√	√
17	Scharnieras van schakelpedaal	• Smeren met lithiumvet.		√	√	√	√	√
18	Zijstandaard	• Controleer de werking. • Smeren met lithiumvet.		√	√	√	√	√

PERIODIEK ONDERHOUD EN AFSTELLINGEN

NR.	ITEM	CONTROLE OF ONDERHOUDS- BEURT	KILOMETERSTAND					JAARLIJK- SE CON- TROLE
			1000 km (600 mi)	10000 km (6000 mi)	20000 km (12000 mi)	30000 km (18000 mi)	40000 km (24000 mi)	
19	* Zijstandaardschakelaar	• Controleer de werking.	√	√	√	√	√	√
20	* Voorvork	• Controleer op een correcte werking en olie lekkage.		√	√	√	√	
21	* Schokdemperunit	• Controleer op een correcte werking en olie lekkage.		√	√	√	√	
22	* Relaisarm achterwielophanging en scharnierpunten verbindingarm	• Controleer de werking.		√	√	√	√	
23	Motorolie	• Verversen. • Controleer het olieniveau en controleer de machine op olie lekkage.	√	√	√	√	√	√
24	Oliefilterpatroon	• Vervangen.	√		√		√	
25	* Koelsysteem	• Controleer het koelvloeistofniveau en controleer de machine op vloeistoflekkage.		√	√	√	√	√
		• Vervang koelvloeistof.	Elke 3 jaar					
26	* Voor- en achterrem-schakelaar	• Controleer de werking.	√	√	√	√	√	√
27	Bewegende delen en kabels	• Smeren.		√	√	√	√	√
28	* Gasgreep	• Controleer de werking. • Controleer de vrije slag van de gasgreep en stel deze indien nodig af. • Smeer de kabel en het kabelhuis.		√	√	√	√	√

PERIODIEK ONDERHOUD EN AFSTELLINGEN

NR.	ITEM	CONTROLE OF ONDERHOUDS- BEURT	KILOMETERSTAND					JAARLIJK- SE CON- TROLE
			1000 km (600 mi)	10000 km (6000 mi)	20000 km (12000 mi)	30000 km (18000 mi)	40000 km (24000 mi)	
29	* Lampen, richting- aanwijzers en scha- kelaars	<ul style="list-style-type: none"> • Controleer de werking. • Stel de koplamplichtbundel af. 	√	√	√	√	√	√

DAU18681

OPMERKING

- Luchtfilter
 - Het luchtfilter op dit model is voorzien van een geolied papieren filterelement. Reinig dit niet met perslucht, om het niet te beschadigen.
 - Het luchtfilterelement moet u vaker vervangen als u vaak in extreem vochtige of stoffige gebieden rijdt.
- Hydraulisch remsysteem
 - Controleer regelmatig het remvloeistofniveau en vul indien nodig bij.
 - Elke twee jaar moeten de inwendige onderdelen van de hoofdremcilinders en de remklauwen worden vervangen en de remvloeistof worden ververs.
 - De remslangen dienen elke vier jaar te worden vervangen, of wanneer deze zijn gescheurd of beschadigd.

PERIODIEK ONDERHOUD EN AFSTELLINGEN

DAU19653

Controleren van de bougies

Bougies vormen belangrijke onderdelen van de motor die periodiek moeten worden gecontroleerd, bij voorkeur door een Yamaha dealer. Omdat bougies door verhitte en neerslag altijd langzaam slijten, moeten de bougies worden verwijderd en gecontroleerd volgens de tijden genoemd in het periodieke smeer- en onderhoudsschema. De conditie van de bougies kan daarnaast veel duidelijk maken over de conditie van de motor.

De porseleinen isolator rond de centrale elektrode moet licht tot gemiddeld bruin verkleurd zijn (de ideale kleur als normaal met het voertuig wordt gereden), en alle bougies in de motor horen dezelfde verkleuring te hebben. Wanneer een bougie een heel andere kleur vertoont, werkt de motor mogelijk niet naar behoren. Probeer dergelijke problemen niet zelf vast te stellen. Laat in plaats daarvan uw machine nakijken door een Yamaha dealer.

Vervang een bougie als de elektroden blijken te zijn afgesleten en als overmatige koolaanslag of andere neerslag gevonden wordt.

Voorgeschreven bougie:
NGK/CPR9EA9

Voordat een bougie wordt aangebracht moet de elektrodenafstand met een draadvoelmaat worden gemeten; breng indien nodig de elektrodenafstand op specificatie.

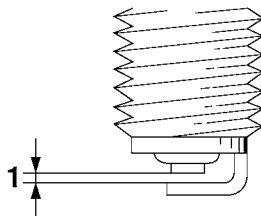

1. Bougiedop

Elektrodenafstand:
0.8–0.9 mm (0.031–0.035 in)

Reinig het oppervlak van de bougiepakking en het pasvlak en verwijder eventueel vuil uit de schroefdraad van de bougie.

Aanhaalmoment:
Bougie:
13 Nm (1.3 m·kgf, 9.4 ft·lbf)

OPMERKING

Als geen momentsleutel beschikbaar is, wordt de bougie correct vastgezet door handvast te zetten en dan nog 1/4–1/2 slag

verder te draaien. De bougie moet echter zo snel mogelijk naar het juiste aanhaalmoment worden aangedraaid.

DCA10841

LET OP

Gebruik geen gereedschap om de bougiedop te verwijderen of aan te brengen, om de bobinekabel niet te beschadigen. De bougiedop is mogelijk lastig te verwijderen omdat de rubber afdichting aan het uiteinde stevig vastzit. Haal de bougiedop los door hem heen en weer te draaien en tegelijkertijd los te trekken; breng de bougiedop aan door heen en weer te draaien en tegelijkertijd aan te drukken.

DAU19909

Motorolie en oliefilterpatroon

Vóór iedere rit moet het motorolieniveau worden gecontroleerd. Verder moet de olie worden verversed en de oliefilterpatroon worden vervangen volgens de intervalperiodes vermeld in het periodieke smeer- en onderhoudsschema.

Om het motorolieniveau te controleren

1. Zet de machine op een vlakke ondergrond en houd deze rechtop. Wanneer de machine iets schuin staat, kan het niveau al foutief worden afgelezen.
2. Start de motor, laat deze een paar minuten warmdraaien en zet hem dan af.
3. Wacht een paar minuten tot de olie tot rust is gekomen en controleer dan het olieniveau via het kijkglas rechts onder in het carter.

OPMERKING

Het motorolieniveau moet tussen de merkstrepen voor minimum- en maximumniveau staan.

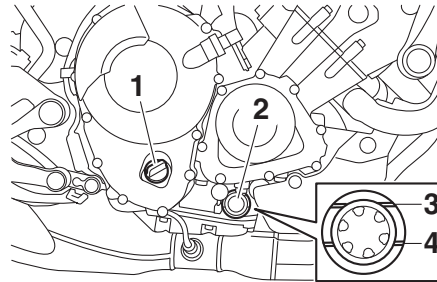

1. Olievuldop
2. Kijkglas olieniveau
3. Merkstreep maximumniveau
4. Merkstreep minimumniveau
4. Als de motorolie beneden de merkstreep voor minimumniveau staat, vul dan voldoende olie van de aanbevolen soort bij tot het correcte niveau.

Om de motorolie te verversen (met of zonder vervanging van oliefilterpatroon)

1. Zet de machine op een vlakke ondergrond.
2. Start de motor, laat deze een paar minuten warmdraaien en zet hem dan af.
3. Zet een olieopvangbak onder de motor om de gebruikte olie op te vangen.
4. Verwijder de olieafdop en de olieaftapplug met de pakking om de olie uit het carter te laten stromen.

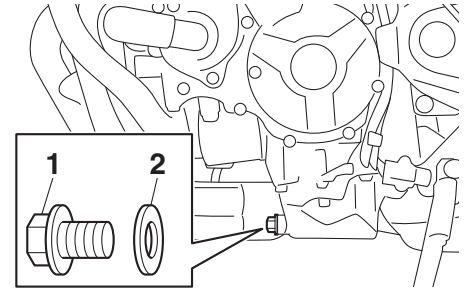

1. Olieaftapplug
2. Pakking

OPMERKING

Sla de stappen 5-7 over als de oliefilterpatroon niet wordt vervangen.

5. Verwijder de oliefilterpatroon met een oliefiltersleutel.

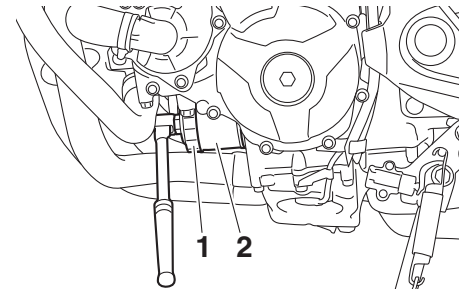

1. Oliefiltersleutel
2. Oliefilterpatroon

PERIODIEK ONDERHOUD EN AFSTELLINGEN

OPMERKING

De Yamaha dealer kan een oliefiltersleutel leveren.

6. Smeer een dun laagje schone motorolie op de O-ring van de nieuwe oliefilterpatroon.

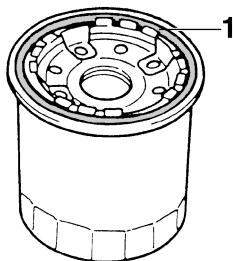

1. O-ring

OPMERKING

Zorg dat de O-ring correct aanligt.

7. Plaats de nieuwe oliefilterpatroon met een oliefiltersleutel en zet hem dan met een momentsleutel vast met het voorgeschreven aanhaalmoment.

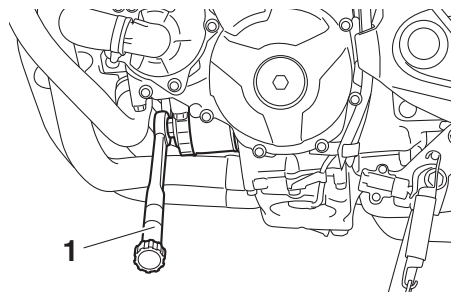

1. Momentsleutel

Aanhaalmoment:

Oliefilterpatroon:
17 Nm (1.7 m·kgf, 12 ft·lbf)

8. Monteer de olieaftapplug met een nieuwe pakking en zet de plug vast met het voorgeschreven aanhaalmoment.

Aanhaalmoment:

Olieaftapplug:
43 Nm (4.3 m·kgf, 31 ft·lbf)

9. Vul bij met de voorgeschreven hoeveelheid van de aanbevolen motorolie, breng dan de olievuldop aan en zet deze vast.

Aanbevolen motorolie:

Zie pagina 8-1.

Oliehoeveelheid:

Zonder vervanging van oliefilterpatroon:

2.40 L (2.54 US qt, 2.11 Imp.qt)

Met vervanging van oliefilterpatroon:

2.70 L (2.85 US qt, 2.38 Imp.qt)

OPMERKING

Veeg enige gemorste olie af nadat de motor en het uitlaatsysteem zijn afgekoeld.

DCA11621

LET OP

- Om het slippen van de koppeling te voorkomen (de motorolie smeert immers ook de koppeling) mogen geen chemische additieven worden toegevoegd. Gebruik geen oliën met een "CD" dieselspecificatie of oliën met een hogere kwaliteit dan gespecificeerd. Gebruik ook geen oliën met een "ENERGY CONSERVING II" of hogere aanduiding.
- Zorg dat er geen verontreinigingen in het carter terecht komen.

PERIODIEK ONDERHOUD EN AFSTELLINGEN

10. Start de motor, laat deze een paar minuten stationair draaien en controleer daarbij op olie lekkage. Als er sprake is van olie lekkage, zet de motor dan direct af en zoek de oorzaak.

OPMERKING

Nadat de motor is gestart moet het waarschuwinglampje olieniveau uitgaan als het olieniveau correct is.

DCA10402

LET OP

Zet de motor direct af als het waarschuwinglampje olieniveau knippert of blijft branden en laat het voertuig controleren door een Yamaha dealer, zelfs als het olieniveau in orde is.

11. Zet de motor af en wacht een paar minuten tot de olie tot rust is gekomen. Controleer dan het olieniveau en corrigeer indien nodig.

Koelvloeistof

DAU20071

Voor iedere rit moet het koelvloeistofniveau worden gecontroleerd. Ook moet de koelvloeistof worden verversd volgens de intervalperioden vermeld in het periodieke smeer- en onderhoudsschema.

Controleren van het koelvloeistofniveau

DAU20093

1. Zet de machine op een vlakke ondergrond en houd deze rechtop.

OPMERKING

- Het koelvloeistofniveau moet worden gecontroleerd terwijl de motor koud is, temperatuurverschillen zijn namelijk van invloed op het niveau.
- Zorg dat de machine rechtop staat bij het controleren van het koelvloeistofniveau. Wanneer de machine iets schuin staat, kan het niveau al foutief worden afgelezen.

2. Controleer het koelvloeistofniveau in het reservoir.

OPMERKING

Het koelvloeistofniveau moet tussen de merkstrepen voor minimum- en maximumniveau staan.

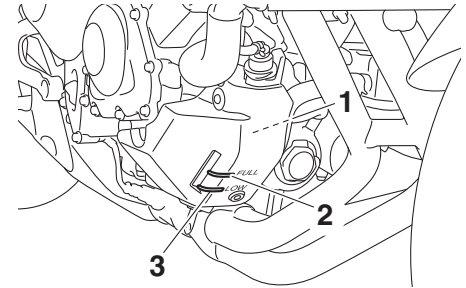

1. Koelvloeistofreservoir
2. Merkstreep maximumniveau
3. Merkstreep minimumniveau

3. Als het koelvloeistofniveau zich op of onder de merkstreep voor minimumniveau bevindt, open dan de reservoirdop.

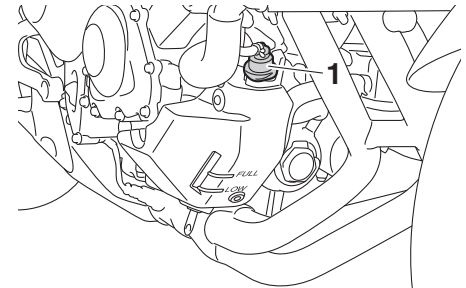

1. Dop koelvloeistofreservoir

PERIODIEK ONDERHOUD EN AFSTELLINGEN

4. Vul koelvloeistof bij tot aan de merkstreep voor maximumniveau en breng dan de reservoirdop aan. **WAARSCHUWING! Verwijder alleen de dop van het koelvloeistofreservoir. Probeer nooit om de radiatorvuldop te verwijderen als de motor koud is.** [DWA15162] **LET OP: Als er geen koelvloeistof aanwezig is, gebruik dan in plaats daarvan gedistilleerd water of onthard leidingwater. Gebruik geen hard water of zout water, dit is schadelijk voor de motor. Als er in plaats van koelvloeistof water is gebruikt, vervang dit dan zo snel mogelijk door koelvloeistof, anders is het systeem niet beschermd tegen vorst en corrosie. Als er water aan de koelvloeistof is toegevoegd, laat dan een Yamaha dealer zo snel mogelijk het antivriesgehalte van de koelvloeistof controleren om te voorkomen dat de effectiviteit van de koelvloeistof afneemt.** [DCA10473]

Inhoud koelvloeistofreservoir (tot aan de merkstreep voor maximumniveau):

0.25 L (0.26 US qt, 0.22 Imp.qt)

Om de koelvloeistof te verversen

DAU57961

1. Zet de machine op een vlakke ondergrond en laat het motorblok indien nodig afkoelen.
2. Schuif een opvangbak onder de motor om de gebruikte koelvloeistof op te vangen.
3. Verwijder de borgbout voor de radiatorvuldop, de borging voor de radiatorvuldop en de radiatorvuldop. **WAARSCHUWING! Probeer nooit om de radiatorvuldop te verwijderen als de motor warm is.** [DWA10382]

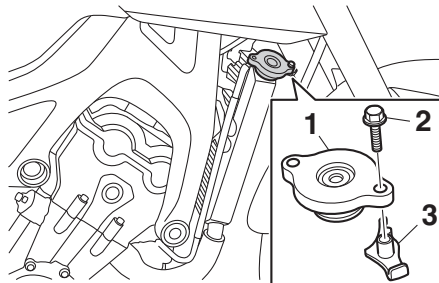

1. Radiatorvuldop
2. Borgbout radiatorvuldop
3. Borging radiatorvuldop

4. Verwijder het deksel van het koelvloeistofreservoir en het koelvloeistofreservoir zelf door de bouten en kragen los te halen.

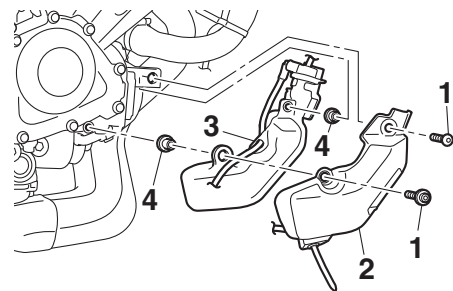

1. Bout
2. Kap koelvloeistofreservoir
3. Koelvloeistofreservoir
4. Flensbus

5. Verwijder de dop van het koelvloeistofreservoir.

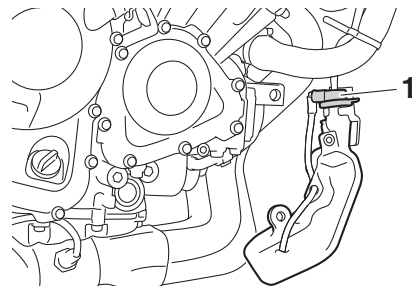

1. Dop koelvloeistofreservoir
6. Tap de koelvloeistof uit het reservoir af door het reservoir om te keren.

PERIODIEK ONDERHOUD EN AFSTELLINGEN

7. Monteer het koelvloeistofreservoir en het deksel door ze in de oorspronkelijke positie te plaatsen en breng vervolgens de kragen en bouten aan.
8. Verwijder de aftapplug voor koelvloeistof en de pakking om het koelsysteem af te tappen.

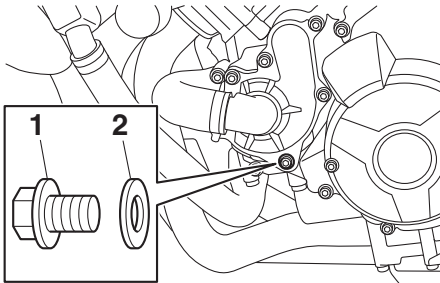

1. Aftapplug koelvloeistof
2. Pakking

9. Spoel het koelsysteem nadat alle koelvloeistof is uitgestroomd grondig door met schoon leidingwater.
10. Monteer de aftapplug voor koelvloeistof met een nieuwe pakking en zet de plug dan vast met het voorgeschreven aanhaalmoment.

Aanhaalmoment:

Aftapplug koelvloeistof:
10 Nm (1.0 m·kgf, 7.2 ft·lbf)

11. Giet de voorgeschreven hoeveelheid van de gespecificeerde koelvloeistof in de koelvloeistofradiator en in het reservoir.

Mengverhouding antivries/water:

1:1

Aanbevolen antivries:

Hoogwaardige ethyleenglycol antivries met corrosieremmers voor aluminium motoren

Hoeveelheid koelvloeistof:

Inhoud radiator (inclusief alle leidingen):

1.93 L (2.04 US qt, 1.70 Imp.qt)

Inhoud koelvloeistofreservoir (tot aan de merkstreep voor maximumniveau):

0.25 L (0.26 US qt, 0.22 Imp.qt)

12. Breng de dop van het koelvloeistofreservoir aan.
13. Breng de radiatorvuldop weer aan.
14. Start de motor, laat hem een paar minuten stationair draaien en zet hem dan uit.
15. Verwijder de radiatorvuldop om het koelvloeistofniveau in de radiator te controleren. Vul indien nodig zoveel koelvloeistof bij tot het niveau bovenin de koelvloeistofradiator staat en

breng dan de radiatorvuldop en de borging en borgbout voor de radiatorvuldop aan.

16. Controleer het koelvloeistofniveau in het reservoir. Verwijder indien nodig de dop van het koelvloeistofreservoir, vul koelvloeistof bij tot aan de merkstreep voor maximumniveau en breng dan de dop weer aan.
17. Start de motor en controleer dan of ergens aan de machine lekkage te zien is. Vraag in dat geval een Yamaha dealer het koelsysteem te controleren.

PERIODIEK ONDERHOUD EN AFSTELLINGEN

Luchtfilterelement

DAU36765

Het luchtfilterelement moet worden vervangen volgens de intervalperioden vermeld in het periodieke smeer- en onderhoudsschema. Vraag een Yamaha dealer het luchtfilterelement te vervangen.

Stationair toerental controleren

DAU44735

Controleer het stationair toerental en laat het indien nodig door een Yamaha dealer bijstellen.

Stationair toerental:
1100–1300 tpm

De vrije slag van de gasgreep controleren

DAU21385

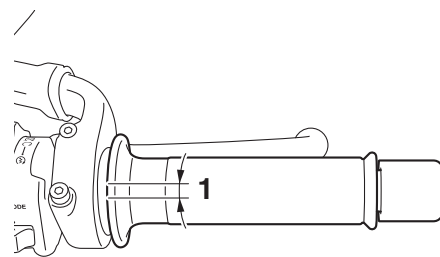

1. Vrije slag van gasgreep

De vrije slag van de gasgreep dient bij de binnenrand van de gasgreep 3.0–5.0 mm (0.12–0.20 in) te bedragen. Controleer de vrije slag van de gasgreep regelmatig en laat de vrije slag indien nodig afstellen door een Yamaha dealer.

Klebspeling

DAU21402

De klebspeling kan tijdens gebruik gaan afwijken, waardoor de lucht/brandstof-verhouding kan veranderen en/of het motorgeluid toeneemt. Om dit te voorkomen moet de klebspeling door een Yamaha dealer worden afgesteld volgens de intervalperioden vermeld in het periodieke smeer- en onderhoudsschema.

Banden

DAU21778

Banden zijn het enige contact tussen de machine en het wegdek. Veiligheid onder alle rijomstandigheden hangt af van een relatief klein contactoppervlak met het wegdek. Het is daarom essentieel om de banden te allen tijde in een goede conditie te houden en deze op tijd te vervangen door de voorgeschreven banden.

Bandenspanning

De bandenspanning moet voor elke rit worden gecontroleerd en indien nodig worden bijgesteld.

DWA10504

WAARSCHUWING

Rijden met deze machine met een onjuiste bandenspanning kan leiden tot verlies van de controle met mogelijk ernstig letsel of overlijden tot gevolg.

- De bandspanning moet worden gecontroleerd en afgesteld terwijl de banden koud zijn (wanneer de temperatuur van de banden gelijk is aan de omgevingstemperatuur).
- De bandspanning moet worden aangepast aan de rijnsnelheid en het totale gewicht van rijder, passagier, bagage en accessoires dat voor dit model is vastgesteld.

Bandenspanning (gemeten op koude banden):

Belading tot 90 kg (198 lb):

Voor:

250 kPa (2.50 kgf/cm², 36 psi)

Achter:

290 kPa (2.90 kgf/cm², 42 psi)

90 kg (198 lb) belading–maximumbelading:

Voor:

250 kPa (2.50 kgf/cm², 36 psi)

Achter:

290 kPa (2.90 kgf/cm², 42 psi)

Rijden met hoge snelheid:

Voor:

250 kPa (2.50 kgf/cm², 36 psi)

Achter:

290 kPa (2.90 kgf/cm², 42 psi)

Maximale belasting*:

MT09 177 kg (390 lb)

MT09A 174 kg (384 lb)

* Totaal gewicht van bestuurder, passagier, bagage en accessoires

DWA10512

WAARSCHUWING

Belaad uw machine nooit te zwaar. Rijden met een te zwaar belaste machine kan leiden tot een ongeval.

PERIODIEK ONDERHOUD EN AFSTELLINGEN

Inspectie van banden

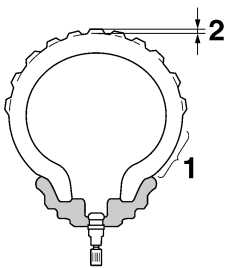

1. Wang van band
2. Bandprofieldiepte

Voor elke rit moeten de banden worden gecontroleerd. Als de bandprofieldiepte op het midden van de band de vermelde limiet heeft bereikt, de band spijkers of stukjes glas bevat of wanneer de wang van de band scheurtjes vertoont, moet de band onmiddellijk door een Yamaha dealer worden vervangen.

Minimale bandprofieldiepte (voor en achter):

1.6 mm (0.06 in)

OPMERKING

De slijtagelimiet voor bandprofieldiepte is voor diverse landen verschillend. Neem altijd de lokale voorschriften in acht.

DWA10472

WAARSCHUWING

- Laat sterk versleten banden door een Yamaha dealer vervangen. Rijden op een machine met versleten banden is niet alleen verboden, maar dit heeft ook een **averechts effect op de rijstabiliteit, waardoor u de macht over het stuur zou kunnen verliezen.**
- De **vervang**ing van onderdelen van wielen en remmen, inclusief banden, dient te worden overgelaten aan een Yamaha dealer, die over de nodige vakkundige kennis en ervaring beschikt om dit te doen.
- Rijd niet te snel direct na het verwisselen van een band. Het bandoppervlak dient eerst te zijn ingereden voordat het zijn optimale eigenschappen verkrijgt.

Bandeninformatie

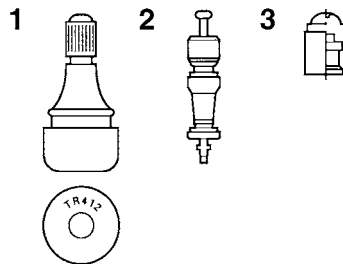

1. Bandventiel
2. Bandventielbuis
3. Bandventieldop met afdichting

Deze motorfiets is uitgerust met gietwielen en tubeless banden met bandventielen. Banden verouderen, zelfs als ze niet of slechts sporadisch zijn gebruikt. Scheuren in het rubber van het loopvlak en de wang van de band, soms in combinatie met vervorming van het karkas, zijn een teken van veroudering. Oude banden moeten worden gecontroleerd door bandspecialisten om na te gaan of ze geschikt zijn voor verder gebruik.

DWA10482

WAARSCHUWING

- Monteer altijd voor- en achterbanden van hetzelfde merk en type. Verschillende banden kunnen het

weggedrag van de machine veranderen, wat kan leiden tot een ongeval.

- Controleer altijd of de ventieldopjes stevig zijn bevestigd om zo lucht lekkage te voorkomen.
- Gebruik uitsluitend de hierna vermelde bandventielen en luchtventielbuisjes om bij hoge rijsnelheden een te lage bandspanning te voorkomen.

Na uitgebreide tests zijn alleen de hieronder vermelde banden voor dit model goedgekeurd door Yamaha Motor Co., Ltd.

Voorband:

Maat:

120/70 ZR17M/C (58W)

Fabrikant/model:

BRIDGESTONE/S20F

DUNLOP/D214F

Achterband:

Maat:

180/55 ZR17M/C (73W)

Fabrikant/model:

BRIDGESTONE/S20R

DUNLOP/D214

VOOR en ACHTER:

Bandventiel:

TR412

Luchtventielbuis:

#9100 (origineel)

DWA10601

WAARSCHUWING

Deze motorfiets is uitgerust met speciale banden die geschikt voor zeer hoge rijsnelheden. Let op het volgende om deze banden zo effectief mogelijk te kunnen gebruiken.

- Gebruik bij vervanging uitsluitend het voorgeschreven type banden. Bij andere banden is het risico op een klapband bij zeer hoge rijsnelheden niet denkbeeldig.
- Gloednieuwe banden bieden op sommige typen wegdek relatief weinig grip totdat ze zijn “ingereiden”. Het is dan ook verstandig de eerste 100 km (60 mi) nadat een nieuwe band is aangebracht rustig te blijven rijden en pas daarna de rijsnelheid te verhogen.
- Voordat met hoge snelheid wordt gereden moeten de banden zijn opgewarmd.
- Pas de bandspanning steeds aan volgens de rijomstandigheden.

DAU21963

Gietwielen

Let ten aanzien van de voorgeschreven wielen op het volgende voor een optimale prestatie, levensduur en veilige werking van uw voertuig.

- Voor elke rit moeten de velgranden worden gecontroleerd op scheurtjes, verbuiging, kromheid of andere schade. Laat in geval van schade het wiel door een Yamaha dealer vervangen. Probeer het wiel nooit zelf te repareren, hoe klein de reparatie ook is. Vervang een wiel dat vervormd is of haarscheurtjes vertoont.
- Na het vervangen van een wiel of band moet het wiel worden uitgebalanceerd. Een niet uitgebalanceerd wiel zal mogelijk slecht functioneren of kan een slechte wegligging en een verkorte levensduur van de banden tot gevolg hebben.

PERIODIEK ONDERHOUD EN AFSTELLINGEN

Vrije slag van koppelingshendel afstellen

DAU22082

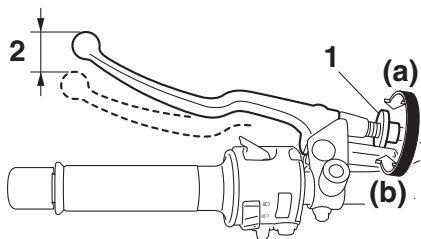

1. Stelbout voor vrije slag koppelingshendel
2. Vrije slag van koppelingshendel

6

De vrije slag van de koppelingshendel dient 10,0–15,0 mm (0,39–0,59 in) te bedragen, zoals weergegeven. Controleer de vrije slag van de koppelingshendel regelmatig en stel indien nodig als volgt af.

Draai de stelbout van de koppelingsspeling richting (a) voor meer vrije slag van de koppelingshendel. Draai de stelbout richting (b) voor minder vrije slag van de koppelingshendel.

OPMERKING

Als de voorgeschreven vrije slag niet kan worden gehaald op de hierboven beschreven wijze, vraag dan een Yamaha dealer het inwendig koppelingsmechanisme te controleren.

Vrije slag van remhendel controleren

DAU37914

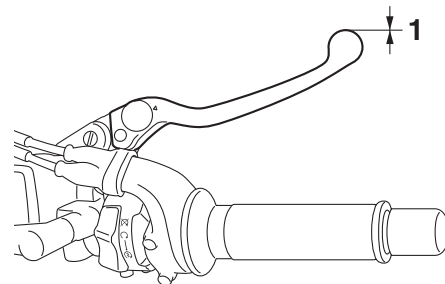

1. Geen vrije slag remhendel

Aan het uiteinde van de remhendel mag geen vrije slag aanwezig zijn. Als er toch een vrije slag is, laat dan een Yamaha dealer het remsysteem inspecteren.

DWA14212

WAARSCHUWING

Een zacht of sponzig gevoel in de remhendel kan betekenen dat er lucht in het hydraulisch systeem aanwezig is. Als er lucht in het hydraulisch systeem zit, laat dan het systeem door een Yamaha dealer ontluichten voordat de machine wordt gebruikt. Lucht in het hydraulisch systeem heeft een negatief effect op de

remwerking, waardoor u de macht over het stuur zou kunnen verliezen met een ongeluk als gevolg.

Remlichtschakelaars

DAU57070

Voor modellen zonder ABS

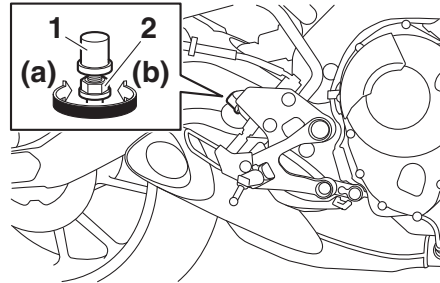

1. Remlichtschakelaar
2. Stelmoer remlichtschakelaar

Het remlicht, dat wordt geactiveerd door het rempedaal en de remhendel, moet oplichten nét voordat de remmen aangrijpen. Stel de remlichtschakelaar achter indien nodig als volgt af. De remlichtschakelaar voor dient te worden afgesteld door een Yamaha dealer.

Verdraai de stelmoer van de achterste remlichtschakelaar en houd daarbij de remlichtschakelaar vast. Draai de stelmoer in de richting (a) om het remlicht eerder te laten branden. Draai de stelmoer in de richting (b) om het remlicht later te laten branden.

Voor modellen met ABS

Het remlicht, dat wordt geactiveerd door het rempedaal en de remhendel, moet oplichten nét voordat de remmen aangrijpen. Laat de remlichtschakelaars indien nodig door een Yamaha dealer afstellen.

PERIODIEK ONDERHOUD EN AFSTELLINGEN

Controleren van voor- en achterremblokken

DAU22393

De remblokken in de voor- en achterrem moeten worden gecontroleerd op slijtage volgens de intervalperioden voorgeschreven in het periodieke smeer- en onderhoudsschema.

Remblokken voorrem

DAU36891

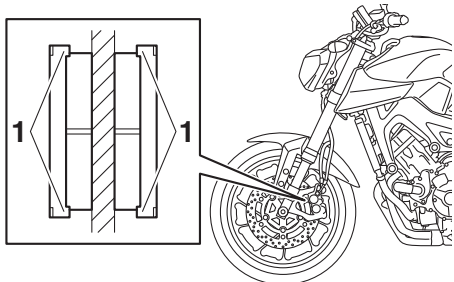

1. Slijtage-indicator remblok

Elk voorremblok heeft een eigen slijtage-indicator, zodat het remblok kan worden gecontroleerd zonder de rem te hoeven demonteren. Bekrachtig de rem en let op de stand van de slijtage-indicator om de remblokslijtage te controleren. Wanneer een remblok zover is afgesleten dat de slij-

tage-indicator de remschijf bijna raakt, vraag dan een Yamaha dealer de remblokken als set te vervangen.

Remblokken achterrem

DAU46292

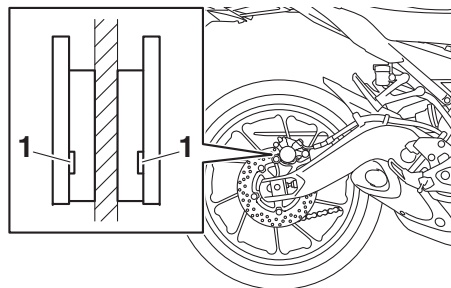

1. Slijtage-indicatorgroef remblok

Elk achterremblok is voorzien van slijtage-indicatorgroeven, zodat het remblok kan worden gecontroleerd zonder de rem te hoeven demonteren. Let op de slijtage-indicatorgroeven om de remblokslijtage te controleren. Wanneer een remblok zover is afgesleten dat een slijtage-indicatorgroef bijna zichtbaar is, vraag dan een Yamaha-dealer de remblokken als set te vervangen.

Controleren van remvloeistofniveau

DAU40262

Controleer alvorens te gaan rijden of de remvloeistof boven de merkstreep voor minimumniveau staat. Meet het remvloeistofniveau en let erop dat de bovenzijde van het reservoir horizontaal staat. Vul indien nodig remvloeistof bij.

Voorrem

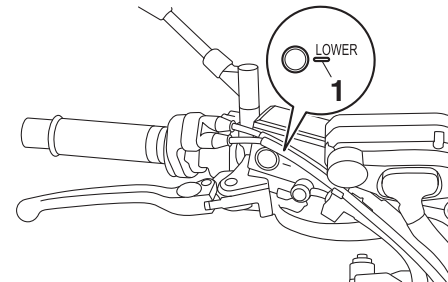

1. Merkstreep minimumniveau

PERIODIEK ONDERHOUD EN AFSTELLINGEN

Achterrem

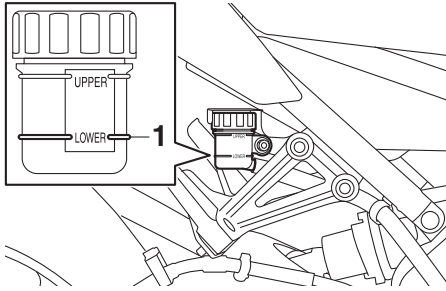

1. Merkstreek minimumniveau

Aanbevolen remvloeistof:
DOT 4

DWA16011

WAARSCHUWING

Onjuist uitgevoerd onderhoud kan resulteren in verlies van remvermogen. Neem de volgende voorzorgsmaatregelen in acht:

- Bij een te laag remvloeistofniveau kan lucht binnendringen in het remsysteem, waardoor de remprestaties afnemen.
- Reinig de reservoirdop alvorens deze te verwijderen. Gebruik uitsluitend DOT 4 remvloeistof uit een onaangebroken verpakking.

- Gebruik uitsluitend de aanbevolen remvloeistof, anders kunnen de rubberafdichtingen beschadigd raken met lekkage tot gevolg.
- Vul bij met hetzelfde type remvloeistof. Toevoeging van een ander type remvloeistof dan DOT 4 kan resulteren in een schadelijke chemische reactie.
- Pas op en zorg dat tijdens het bijvullen geen water of stof het remvloeistofreservoir binnendringen. Water zal het kookpunt van de remvloeistof aanzienlijk verlagen zodat dampbelvorming kan optreden en vuil de hydraulisch bediende kleppen van de ABS eenheid kan verstoppen.

DCA17641

LET OP

Remvloeistof kan gelakte of kunststof onderdelen beschadigen. Veeg gemorst remvloeistof steeds direct af.

Naarmate de remblokken afslijten, zal het remvloeistofniveau geleidelijk verder dalen. Een laag remvloeistofniveau kan duiden op versleten remblokken en/of lekkage in het remsysteem. Controleer daarom de remblokken op slijtage en het remsysteem op

lekkage. Vraag als het remvloeistofniveau plotseling sterk is gedaald een Yamaha dealer om een inspectie alvorens verder te rijden.

PERIODIEK ONDERHOUD EN AFSTELLINGEN

Remvloeistof verversen

DAU22733

Vraag een Yamaha dealer de remvloeistof te verversen volgens de intervalperioden voorgeschreven in het periodieke smeeren onderhoudsschema. Laat bovendien de oliekereringen van de hoofdremcilinders, de remklauwen en de remslangen vervangen volgens de intervalperioden of wanneer ze lek of beschadigd zijn.

- Vloeistofafdichtingen: Vervang elke twee jaar.
- Remslangen: Vervang elke vier jaar.

Spanning aandrijfketting

DAU22762

De spanning van de aandrijfketting moet voorafgaand aan elke rit worden gecontroleerd en indien nodig worden bijgesteld.

Aandrijfketting controleren op spanning

DAU22775

1. Zet de motorfiets op de zijstandaard.

OPMERKING

Bij het controleren en instellen van de spanning van de aandrijfketting mag er geen gewicht op de motorfiets rusten.

2. Schakel de versnellingsbak in de vrijstand.
3. Meet de spanning van de aandrijfketting zoals getoond.

Spanning aandrijfketting:
5.0–15.0 mm (0.20–0.59 in)

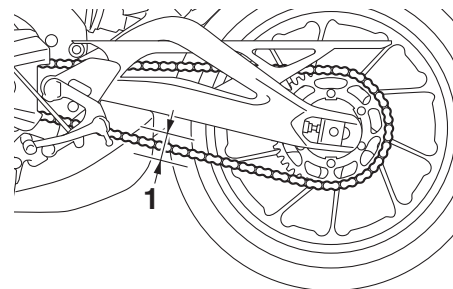

1. Spanning aandrijfketting
4. Stel de spanning van de ketting als volgt bij als deze niet correct is.

DAU57970

Om de spanning van de aandrijfketting af te stellen

Raadpleeg een Yamaha dealer voordat u de spanning van de aandrijfketting afstelt.

1. Draai de wielasmoer los en draai dan de borgmoeren los aan beide zijden van de achterbrug.

PERIODIEK ONDERHOUD EN AFSTELLINGEN

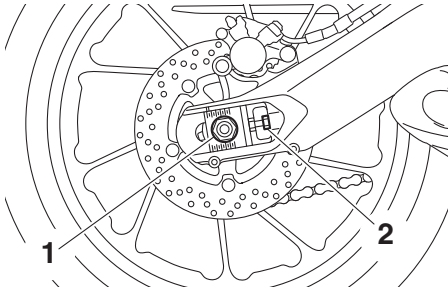

1. Wielasmoer
2. Borgmoer

2. Draai om de aandrijfketting strakker te stellen de stelbout aan beide uiteinden van de achterbrug in de richting (a). Stel de ketting lossers door de stelbout aan beide uiteinden van de achterbrug in de richting (b) te draaien en dan het achterwiel naar voren te drukken. **LET OP: Een onjuiste kettingspanning leidt tot overbelasting van de motor en andere essentiële onderdelen van de machine en kan resulteren in overslaan of breken van de ketting. Als de spanning van de aandrijfketting meer dan 25.0 mm (0.98 in) bedraagt, kan de ketting het frame, de achterbrug en andere delen beschadigen. Houd om dit te voorkomen de kettingspanning binnen de gespecificeerde waarden.** [DCA17791]

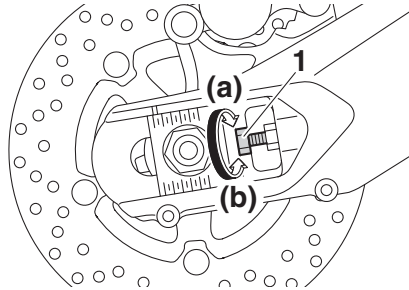

1. Stelbout spanning aandrijfketting

OPMERKING

Gebruik voor een goede wieluitlijning de uitlijnmerktekens en inkeping aan beide zijden van de achterbrug om zeker te zijn dat beide kettingspanners dezelfde positie hebben.

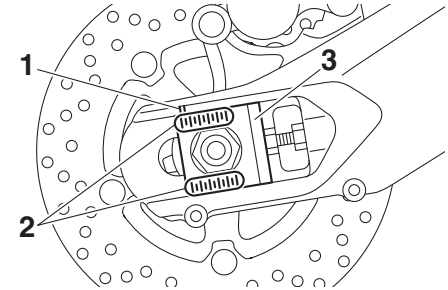

1. Inkeping
 2. Uitlijnmerktekens
 3. Kettingspanner
3. Trek de asmoer en daarna de borgmoeren aan met de voorgeschreven aanhaalmomenten.

Aanhaalmomenten:

Wielasmoer:

150 Nm (15 m·kgf, 108 ft·lbf)

Borgmoer:

16 Nm (1.6 m·kgf, 12 ft·lbf)

4. Zorg ervoor dat de kettingspanners in dezelfde stand staan, dat de spanning van de aandrijfketting correct is en dat de aandrijfketting soepel beweegt.

Aandrijfketting reinigen en smeren

DAU23026

De aandrijfketting moet worden gereinigd en gesmeerd volgens de intervalperioden zoals voorgeschreven in het periodieke smeer- en onderhoudsschema, anders zal de ketting snel slijten, met name in vochtige of stoffige gebieden. Onderhoud de ketting als volgt.

DCA10584

LET OP

De aandrijfketting moet worden gesmeerd nadat de motorfiets is gewassen of ermee in de regen of in vochtige gebieden is gereden.

1. Reinig de aandrijfketting met petroleum en een zacht borsteltje. **LET OP: Reinig de aandrijfketting niet met stoomreinigers, hogedrukreinigers of ongeschikte oplosmiddelen om schade aan de O-ringen te voorkomen.** [DCA11122]
2. Wrijf de aandrijfketting droog.
3. Smeer de aandrijfketting grondig met speciale smering voor o-ringkettingen. **LET OP: Breng geen motorolie of andere smeermiddelen aan op de**

aandrijfketting, deze kunnen stoffen bevatten die de O-ringen kunnen beschadigen. [DCA11112]

DAU23098

Kabels controleren en smeren

De werking van alle bedieningskabels en de conditie van alle kabels moet voorafgaand aan elke rit worden gecontroleerd en de kabel en kabeleinden moeten indien nodig worden gesmeerd. Vraag een Yamaha dealer een kabel te controleren of te vervangen wanneer deze is beschadigd of niet soepel beweegt. **WAARSCHUWING! Schade aan de buitenbehuizing van kabels kan leiden tot interne roestvorming en storing veroorzaken met de beweging van kabels. Vervang beschadigde kabels zo snel mogelijk om onveilige omstandigheden te voorkomen.** [DWA10712]

Aanbevolen smeermiddel:

Yamaha-kabelsmeermiddel of een ander geschikt kabelsmeermiddel

DAU23115 Controleren en smeren van gasgreep en gaskabel

De werking van de gasgreep hoort voorafgaand aan elke rit te worden gecontroleerd. Daarnaast moet de kabel door een Yamaha dealer worden gesmeerd volgens de intervalperioden vermeld in het periodieke onderhoudsschema.

De gaskabel is voorzien van een rubberafdekking. Zorg ervoor dat de afdekking stevig is aangebracht. Zelfs als de afdekking correct is aangebracht, is de kabel niet volledig beschermd tegen binnendringend water. Let er daarom op dat er geen water direct op de afdekking of kabel komt bij het wassen van de machine. Als de kabel of de afdekking vies wordt, wrijf deze dan schoon met een vochtige doek.

DAU44275 Rem- en schakelpedalen controleren en smeren

De werking van het rem- en het schakelpedaal moet voorafgaand aan elke rit worden gecontroleerd en de pedaalscharnierpunten moeten indien nodig worden gesmeerd.

Aanbevolen smeermiddel:
Lithiumvet

Rempedaal

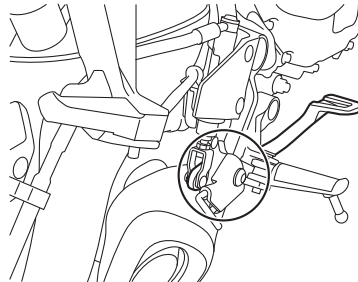

Schakelpedaal

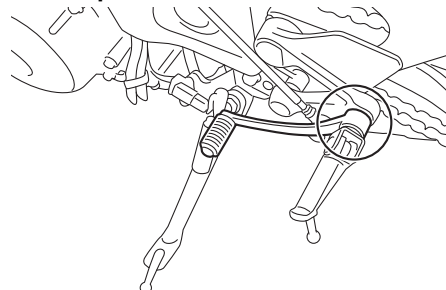

PERIODIEK ONDERHOUD EN AFSTELLINGEN

DAU23144

Rem- en koppelingshendels controleren en smeren

De werking van de rem- en de koppelingshendel moet voorafgaand aan elke rit worden gecontroleerd en de hendelscharnierpunten moeten indien nodig worden gesmeerd.

Remhendel

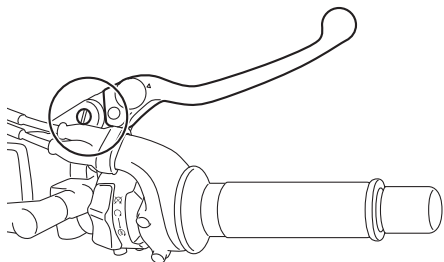

6

Koppelingshendel

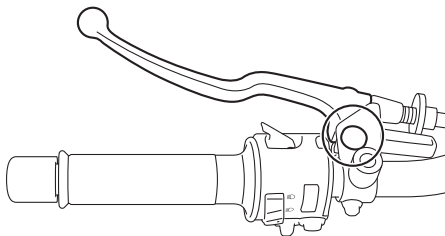

Aanbevolen smeermiddelen:

Remhendel:

Siliconenvet

Koppelingshendel:

Lithiumvet

DAU23203

Zijstandaard controleren en smeren

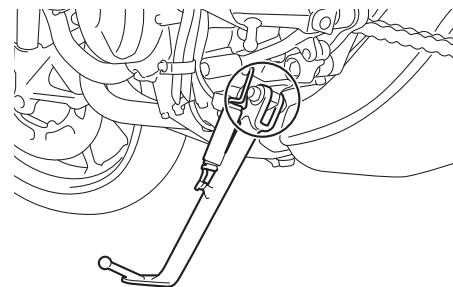

De werking van de zijstandaard moet voorafgaand aan elke rit worden gecontroleerd en het scharnierpunt en de metaal-op-metaal contactvlakken moeten indien nodig worden gesmeerd.

DWA10732

! WAARSCHUWING

Als de zijstandaard niet soepel omhoog en omlaag beweegt, vraag dan een Yamaha dealer deze te controleren of te repareren. Een slecht functionerende zijstandaard kan het wegdek raken en u afleiden, waardoor u de controle over de machine kunt verliezen.

Aanbevolen smeermiddel:

Lithiumvet

Achterbrugscharnierpunten smeren

DAU1653

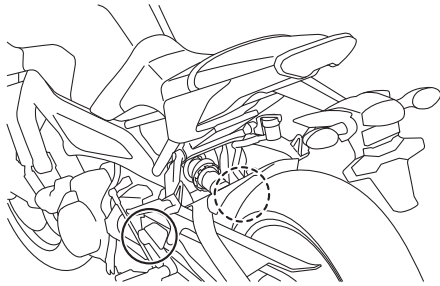

De achterbrugscharnierpunten moeten worden gesmeerd door een Yamaha dealer volgens de intervalperioden vermeld in het periodieke smeer- en onderhoudsschema.

Aanbevolen smeermiddel:
Lithiumvet

Voorvork controleren

DAU23273

De conditie en de werking van de voorvork moeten als volgt worden gecontroleerd volgens de intervalperioden vermeld in het periodieke smeer- en onderhoudsschema.

Om de conditie te controleren

Controleer de binnenste vorkbuizen op krassen, beschadigingen en overmatige olie lekkage.

Om de werking te controleren

1. Zet de machine op een vlakke ondergrond en houd deze rechtop.
WAARSCHUWING! Ondersteun de machine zorgvuldig om omvallen en mogelijk letsel te voorkomen.

[DWA10752]

2. Bekrachtig de voorrem en druk het stuur een paar keer stevig naar beneden om te controleren of de voorvork soepel in- en uitveert.

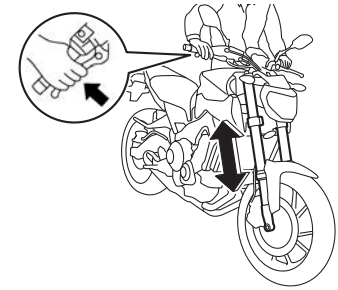

DCA10591

LET OP

Als schade wordt gevonden of de voorvork niet soepel beweegt, vraag dan een Yamaha dealer te repareren of te controleren.

PERIODIEK ONDERHOUD EN AFSTELLINGEN

DAU23284

Stuursysteem controleren

Losse of versleten balhoofdplagers kunnen gevaarlijk zijn. De werking van het stuursysteem moet als volgt worden gecontroleerd volgens de intervalperioden vermeld in het periodieke smeer- en onderhoudsschema.

1. Plaats een standaard onder de motor zodat het voorwiel los is van de grond. (Zie pagina 6-38 voor meer informatie.) **WAARSCHUWING! Ondersteun de machine zorgvuldig om omvallen en mogelijk letsel te voorkomen.**

[DWA10752]

2. Houd de voorvorkpoten aan het onderste uiteinde beet en probeer ze naar voren en achteren te bewegen. Als speling wordt gevoeld, vraag dan een Yamaha dealer het stuursysteem te inspecteren of repareren.

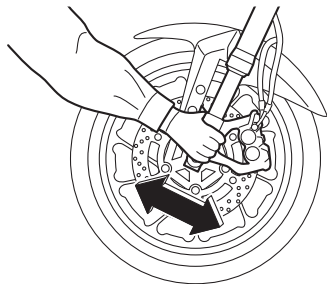

DAU23292

Controleren van wiellagers

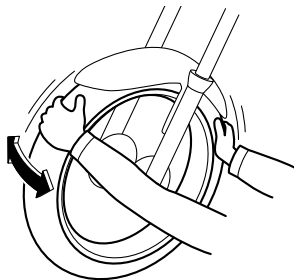

De voor- en achterwiellagers moeten worden gecontroleerd volgens de intervalperioden voorgeschreven in het periodieke smeer- en onderhoudsschema. Als de wielnaaf speling vertoont of het wiel niet soepel draait, vraag dan een Yamaha dealer de wiellagers te controleren.

DAU50291

Accu

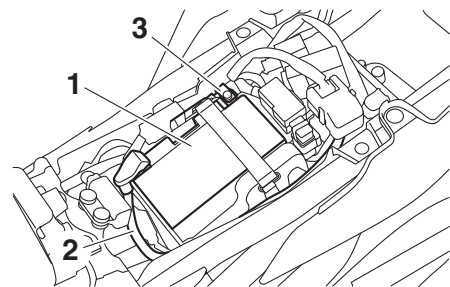

1. Accu
2. Positieve accukabel (rood)
3. Negatieve accukabel (zwart)

De accu bevindt zich onder het zadel. (Zie pagina 3-20.)

Dit model is voorzien van een VRLA (Valve Regulated Lead Acid)-accu. De elektrolyt hoeft niet te worden gecontroleerd en er hoeft geen gedistilleerd water te worden bijgevuld. Het is echter wel nodig om de accukabelverbindingen te controleren en, indien nodig, vast te zetten.

DWA10761

! WAARSCHUWING

- **Elektrolyt is giftig en gevaarlijk omdat het zwavelzuur bevat, een stof die ernstige brandwonden veroorzaakt. Vermijd contact met de huid, ogen of kleding en bescherm uw**

ogen altijd bij werkzaamheden nabij accu's. Voer als volgt **EERSTE HULP** uit als er lichamelijk contact is geweest met elektrolyt.

- **UITWENDIG:** Spoel overvloedig met water.
- **INWENDIG:** Drink grote hoeveelheden water of melk en roep direct de hulp in van een arts.
- **OGEN:** Spoel gedurende 15 minuten met water en roep direct medische hulp in.
- **Accu's produceren het explosieve waterstofgas. Houd daarom vonden, open vuur, sigaretten e.d. uit de buurt van de accu en zorg voor voldoende ventilatie bij acculaden in een afgesloten ruimte.**
- **HOUD DEZE EN ALLE ACCU'S BUITEN BEREIK VAN KINDEREN.**

Om de accu op te laden

Vraag zo snel mogelijk een Yamaha dealer de accu te laden als deze ontladen lijkt te zijn. Vergeet niet dat de accu sneller ontladen raakt als de machine is uitgerust met optionele elektrische accessoires.

DCA16522

LET OP

Voor het opladen van een **VRLA (Valve Regulated Lead Acid)-accu** is een speciale acculader (met constante spanning) vereist. Bij gebruik van een conventionele acculader raakt de accu beschadigd.

Om de accu op te bergen

1. Verwijder de accu als het voertuig langer dan een maand niet wordt gebruikt, laad hem volledig bij en zet dan weg op een koele en droge plek. **LET OP: Draai voordat u de accu verwijderd de sleutel naar "OFF" en haal dan eerst de negatieve kabel en daarna de positieve kabel los.**

[DCA16303]

2. Als de accu langer dan twee maanden wordt weggeborgen, moet deze minstens eenmaal per maand worden gecontroleerd; laad de accu dan indien nodig steeds volledig bij.
3. Laad de accu volledig bij alvorens te installeren. **LET OP: Draai voordat u de accu plaatst de sleutel naar "OFF" en sluit vervolgens eerst de positieve kabel en daarna de negatieve kabel aan.** [DCA16841]

4. Controleer na installatie of de accukabels correct zijn aangesloten op de accupolen.

DCA16531

LET OP

Houd de accu steeds opgeladen. Stallen van een ontladen accu kan leiden tot permanente accuschade.

PERIODIEK ONDERHOUD EN AFSTELLINGEN

DAU57982

Zekeringen vervangen

De zekeringkastjes en afzonderlijke zekeringen bevinden zich onder het zadel (Zie pagina 3-20.) en achter het rechterpaneel. Om toegang te krijgen tot zekeringkastje 1 verwijdert en monteert u het rechterpaneel als volgt.

1. Verwijder de bout en de drukclips.

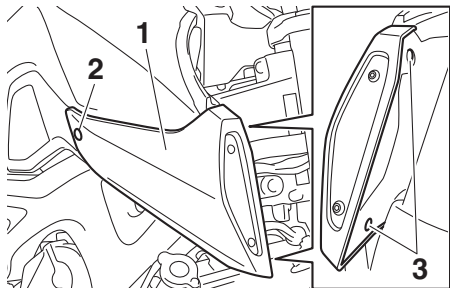

1. Rechterpaneel
2. Bout
3. Drukclip

2. Trek het rechterpaneel los zoals getoond.

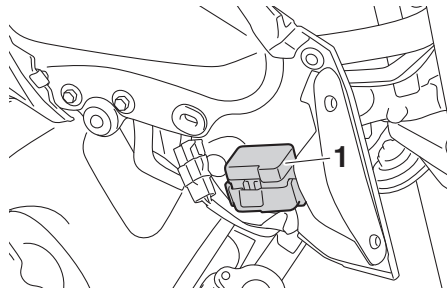
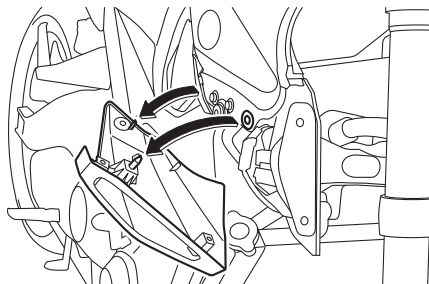

1. Zekeringkastje 1

MT09

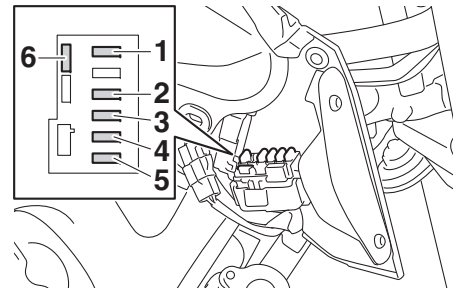

1. Zekering ontstekingssysteem
2. Zekering parkeerlichten
3. Circuitzekering
4. Zekering signaleringssysteem
5. Koplampzekering
6. Reservezekering

PERIODIEK ONDERHOUD EN AFSTELLINGEN

MT09A

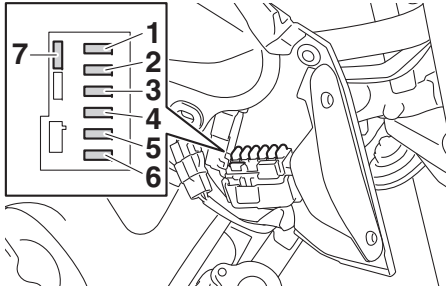

1. Zekering ontstekingsstelsel
2. Zekering ABS-regelunit
3. Zekering parkeerlichten
4. Circuitzekering
5. Zekering signaleringssysteem
6. Koplampzekering
7. Reservezekering

3. Plaats het paneel in de oorspronkelijke positie.

4. Monteer de bout en de drukclips.

Om toegang te krijgen tot zekeringenkastje 2, de hoofdzekering en de zekering van het brandstofinspuitsysteem, verwijdert u het zadel (Zie pagina 3-20).

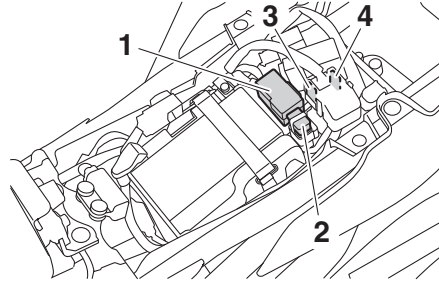

1. Zekeringenkastje 2
2. Hoofdzekering
3. Zekering brandstofinjectionssysteem
4. Reservezekering brandstofinjectionssysteem

MT09

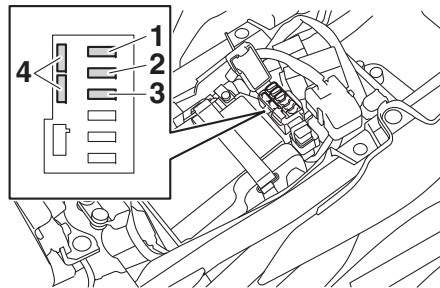

1. Zekering radiatorkoelventilator
2. Backup-zekering (voor klok en startblokkeersysteem)
3. Zekering elektronische smookklep
4. Reservezekering

MT09A

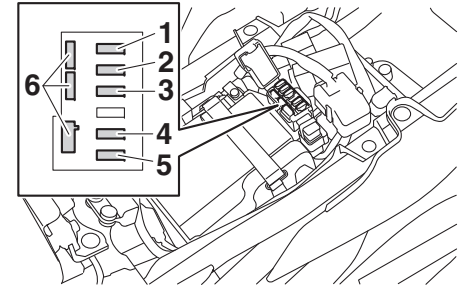

1. Zekering radiatorkoelventilator
2. Backup-zekering (voor klok en startblokkeersysteem)
3. Zekering elektronische smookklep
4. Zekering van de ABS-solenoïdeklep
5. Zekering ABS-motor
6. Reservezekering

OPMERKING

Om toegang te krijgen tot de zekering van het brandstofinspuitsysteem, verwijdert u de kap van het startmotorrelais door deze omhoog te trekken.

PERIODIEK ONDERHOUD EN AFSTELLINGEN

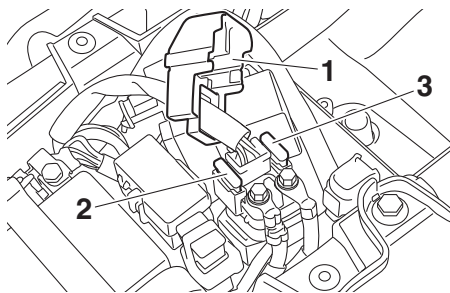

1. Kap van startmotorrelais
2. Zekering brandstofinjectiesysteem
3. Reservezekering brandstofinjectiesysteem

Vervang een zekering als volgt als deze is doorgebrand.

6

1. Draai de contactsleutel naar "OFF" en schakel het betreffende elektrische circuit uit.
2. Verwijder de doorgebrande zekering en breng een nieuwe zekering met de voorgeschreven ampèrewaarde aan.
WAARSCHUWING! Gebruik geen zekeringen met een hogere ampèrage dan aanbevolen om ernstige schade aan het elektrische systeem en mogelijk brand te voorkomen.

[DWA15132]

Voorgeschreven zekeringen:

- Hoofdzekering:
50.0 A
- Circuitzekering:
2.0 A
- Koplampzekering:
15.0 A
- Zekering signaleringssysteem:
7.5 A
- Zekering ontstekingsysteem:
15.0 A
- Zekering parkeerlichtcircuit:
7.5 A
- Zekering radiatorkoelvin:
15.0 A
- Zekering ABS-motor:
MT09A 30.0 A
- Zekering van de ABS-solenoïdeklep:
MT09A 15.0 A
- Zekering brandstofinjectiesysteem:
10.0 A
- Zekering ABS-regeleenheid:
MT09A 7.5 A
- Backup-zekering:
7.5 A
- Zekering elektronische smoorklep:
7.5 A

3. Draai de contactsleutel naar "ON" en schakel het betreffende elektrische circuit in om te zien of de apparatuur werkt.

4. Als de zekering direct opnieuw doorbrandt, vraag dan een Yamaha dealer het elektrische systeem te controleren.

DAU58001

Koplampgloeilamp vervangen

De koplamp op dit model heeft een halogeen gloeilamp. Vervang de koplampgloeilamp als volgt als deze is doorgebrand.

DCA10651

LET OP

Pas op en zorg dat de volgende onderdelen niet worden beschadigd:

- **Koplampgloeilamp**

Raak het glas van de koplampgloeilamp niet aan zodat dit vetvrij blijft, anders kan de doorzichtigheid van het glas, de lichtintensiteit en de levensduur nadelig worden beïnvloed. Wrijf eventuele verontreinigingen en vingerafdrukken op het gloeilampglas weg met een doekje gedrenkt in alcohol of thinner.

- **Koplampplens**

Plak geen kleurfolie of stickers op de koplampplens. Gebruik geen koplampgloeilamp met een hoger wattage dan is voorgeschreven.

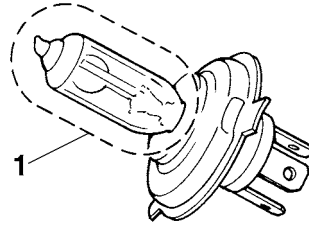

1. Raak het glas van de gloeilamp niet aan.

1. Verwijder de zijkappen van de koplampunit door de bouten aan beide zijden los te maken.

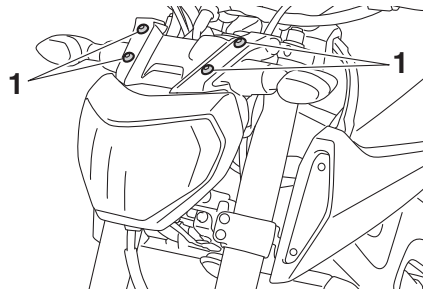

1. Bout

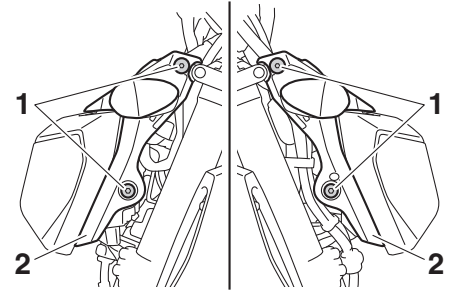

1. Bout
2. Zijpaneel koplampunit

2. Trek de kap van de koplampunit omhoog om deze te scheiden van de koplampunit.

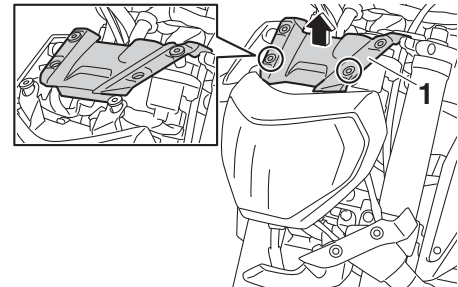

1. Kap van koplampunit

3. Verwijder de doorvoerrubbers.

PERIODIEK ONDERHOUD EN AFSTELLINGEN

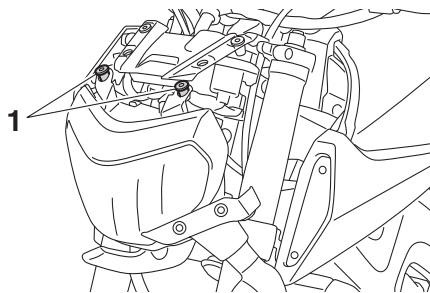

1. Doorvoer

4. Maak de stekker van het parkeerlicht los.

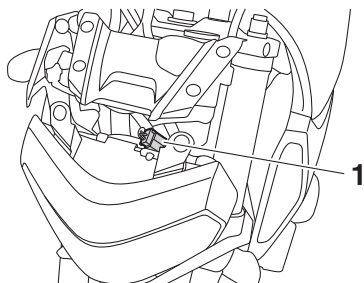

1. Parkeerlichtstekker

5. Maak de koplampstekker los en verwijder vervolgens de koplampunit van het voertuig.

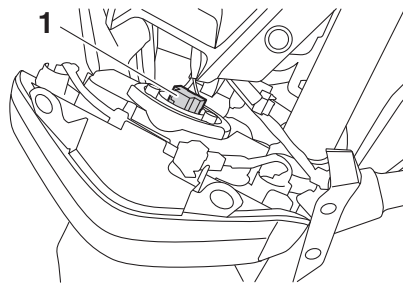

1. Koplampstekker

6. Verwijder de gloeilampkap.

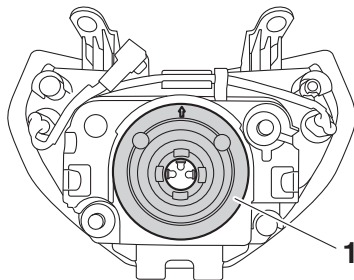

1. Gloeilampkap

7. Haak de gloeilamphouder los en verwijder dan de defecte gloeilamp.

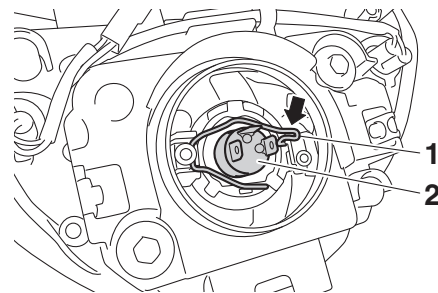

1. Gloeilamphouder

2. Koplampgloeilamp

8. Breng een nieuwe koplampgloeilamp aan en zet deze dan vast met de gloeilamphouder.
9. Breng de gloeilampkap aan.
10. Bevestig de koplampunit zoals getoond en sluit vervolgens de koplampstekker aan.

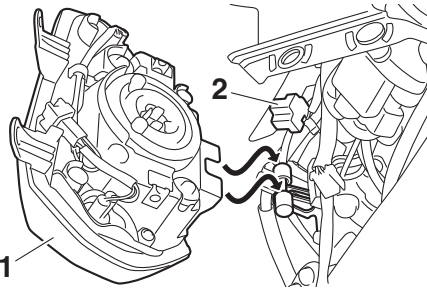

1. Koplampunit
2. Koplampstekker

11. Sluit de stekker van het parkeerlicht aan.
12. Breng de gaten in de koplampunit op een lijn met de gaten in de kap van de koplampunit.
13. Breng de doorvoerrubbers aan.
14. Plaats de zijkappen van de koplampunit in de oorspronkelijke positie en breng dan de bouten aan.
15. Vraag indien nodig een Yamaha dealer de koplamplichtbundel af te stellen.

Achterlicht/remlichtunit

DAU24182

Dit model is uitgerust met een LED-type remlicht/achterlicht.
Als het remlicht/achterlicht niet gaat branden, vraag dan een Yamaha dealer het elektrisch circuit te testen.

Gloeilamp in richtingaanwijzer vervangen

DAU24205

1. Verwijder de lamplens van de richtingaanwijzer door de schroeven te verwijderen.

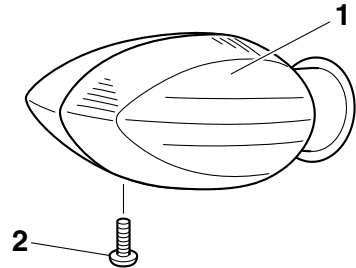

1. Lamplens richtingaanwijzer
 2. Schroef
2. Verwijder de defecte gloeilamp door deze in te drukken en linksom te draaien.

PERIODIEK ONDERHOUD EN AFSTELLINGEN

DAU58010

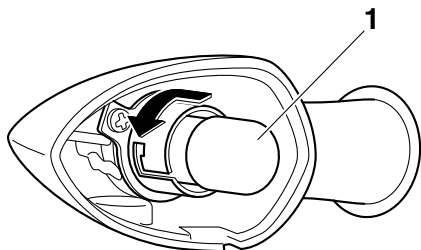

1. Gloeilamp richtingaanwijzer
3. Plaats een nieuwe gloeilamp in de fitting, druk deze in en draai rechtsom tot hij stuit.
4. Monteer de lamplens door de schroef aan te brengen. **LET OP: Draai de schroef niet te vast, hierdoor kan de lens breken.** [DCA11192]

Gloeilamp in kentekenverlichting vervangen

1. Verwijder de kentekenverlichtingsunit door de moeren en kragen te verwijderen en verwijder vervolgens de gloeilampfitting van de kentekenverlichting (samen met de gloeilamp) door deze uit te trekken.

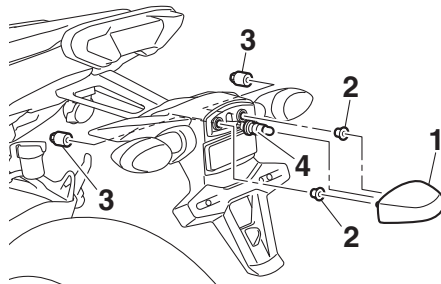

1. Kentekenverlichtingsunit
2. Flensbus
3. Moer
4. Gloeilampfitting kentekenverlichting

2. Verwijder de defecte gloeilamp door deze uit te trekken.

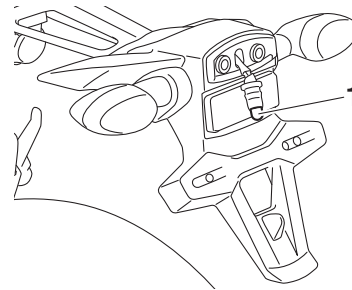

1. Gloeilamp kentekenverlichting
3. Steek een nieuwe gloeilamp in de fitting.
4. Monteer de fitting (samen met de gloeilamp) door deze in te drukken en monteer vervolgens de kentekenverlichtingsunit door de moeren en kragen te monteren.

DAU58021

Parkeerlichtgloeilamp vervangen

Dit model is voorzien van twee parkeerlichten. Vervang een parkeerlichtgloeilamp als volgt als deze is doorgebrand.

1. Verwijder de zijkappen van de koplampunit door de bouten aan beide zijden los te maken.

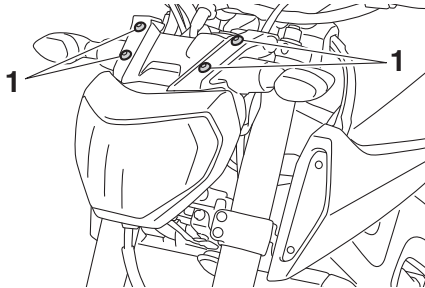

1. Bout

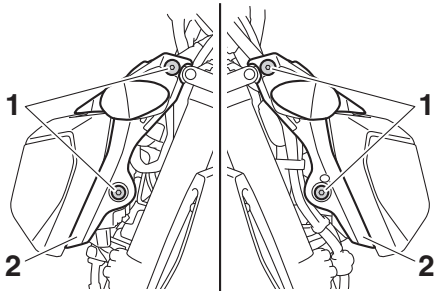

1. Bout
2. Zijpaneel koplampunit

2. Verwijder de fitting van de parkeerlichtgloeilamp (samen met de gloeilamp) door deze linksom te draaien.

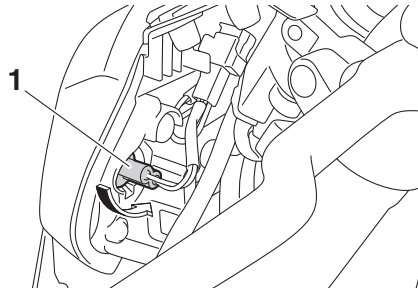

1. Fitting parkeerlichtgloeilamp

3. Verwijder de defecte gloeilamp door deze uit te trekken.

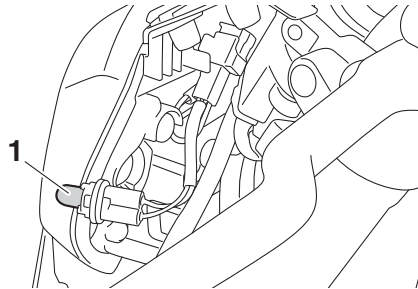

1. Parkeerlichtgloeilamp

4. Steek een nieuwe gloeilamp in de fitting.

5. Breng de lampfitting aan (samen met de gloeilamp) door deze rechtsom te draaien.
6. Plaats de zijkappen van de koplampunit in de oorspronkelijke positie en breng dan de bouten aan.

PERIODIEK ONDERHOUD EN AFSTELLINGEN

6

DAU24351

Ondersteunen van de motorfiets

Dit model is niet voorzien van een middenbok, neem daarom de volgende voorzorgsmaatregelen in acht bij het verwijderen van het voor- en achterwiel of bij het uitvoeren van ander onderhoud waarbij de motorfiets rechtop moet staan. Controleer of de motorfiets stabiel en horizontaal staat alvorens onderhoud te verrichten. Onder het motorblok kan een stevige houten kist gezet worden voor extra stabiliteit.

Onderhoud aan het voorwiel

1. Stabiliseer de achterzijde van de motorfiets met een motorstandaard of, als geen andere standaard voorhanden is, door een krik te plaatsen onder het frame aan de voorzijde van het achterwiel.
2. Breng het voorwiel los van de grond met gebruik van een motorfietsstandaard.

Verwijderen van het achterwiel

Breng het achterwiel los van de grond met een motorfietsstandaard of, als deze niet voorhanden is, door een krik te plaatsen onder beide zijden van het frame aan de voorzijde van het achterwiel, of onder beide uiteinden van de achterbrug.

DAU44792

Voorwiel (voor modellen zonder ABS)

DWA14841

WAARSCHUWING

Wielen van ABS-modellen moeten door een Yamaha-dealer verwijderd en gemonteerd worden.

DAU56270

Om het voorwiel te verwijderen

DWA10822

WAARSCHUWING

Zorg dat de machine veilig wordt ondersteund, zodat deze niet kan omvallen.

1. Draai de klembout van de voorwielas los en draai dan de wielas en de remklauwbouten los.

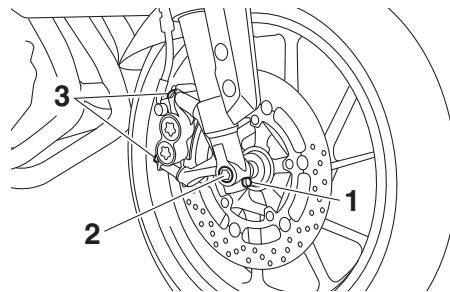

1. Klembout voorwielas
2. Wielas
3. Remklauwbout

2. Licht het voorwiel van de grond volgens de werkwijze in de vorige paragraaf "Ondersteunen van de motorfiets".
3. Verwijder aan beide zijden de remklauwen door de bouten los te halen. **LET OP: Bekrachtig de rem niet nadat de remklauwen zijn verwijderd, hierdoor worden de remblokken tegen elkaar geknepen.** [DCA11052]

PERIODIEK ONDERHOUD EN AFSTELLINGEN

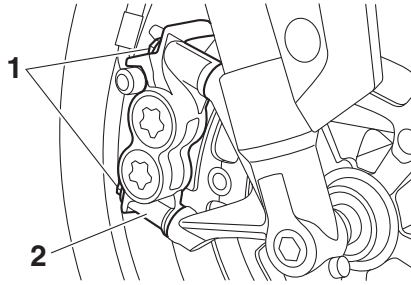

1. Remklauwbout
2. Remklauw

4. Trek de wielas uit en verwijder dan het wiel.

Aanbrengen van het voorwiel

1. Breng het wiel omhoog tussen de vorkpoten.
2. Steek de wielas naar binnen.
3. Monteer de remklauwen door de bouten aan te brengen.

OPMERKING

Kijk of er voldoende afstand tussen de remblokken is voordat de remklauwen over de remschijven worden gemonteerd.

4. Laat het voorwiel tot op de grond zakken en klap daarna de zijstandaard omlaag.

5. Zet de wielas, de voorwielasklembout en de remklauwbouten vast met de voorgeschreven aanhaalmomenten.

Aanhaalmomenten:

- Wielas:
65 Nm (6.5 m-kgf, 47 ft-lbf)
Klembout voorwielas:
23 Nm (2.3 m-kgf, 17 ft-lbf)
Remklauwbout:
35 Nm (3.5 m-kgf, 25 ft-lbf)

6. Duw het stuur enkele malen stevig op en neer om te controleren of de voorvork correct werkt.

Achterwiel (voor modellen zonder ABS)

DAU44802

WAARSCHUWING

DWA14841

Wielen van ABS-modellen moeten door een Yamaha-dealer verwijderd en gemonteerd worden.

DAU56701

Verwijderen van het achterwiel

WAARSCHUWING

DAU10822

Zorg dat de machine veilig wordt ondersteund, zodat deze niet kan omvallen.

1. Draai de wielasmoer los.

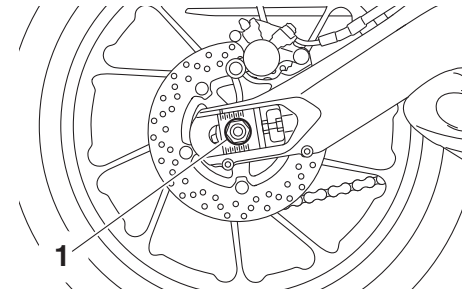

1. Wielasmoer

PERIODIEK ONDERHOUD EN AFSTELLINGEN

2. Licht het achterwiel van de grond volgens de werkwijze op pagina 6-38.
3. Verwijder de wielasmoer.
4. Draai de borgmoer volledig los aan beide zijden van de achterbrug.
5. Draai de stelbouten van de aandrijfketting volledig in richting (a) en druk het wiel naar voren.

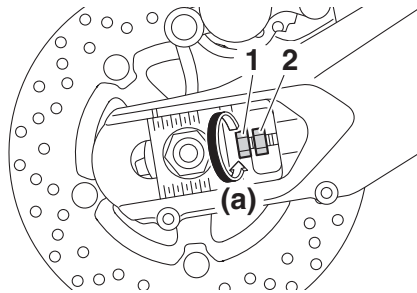

1. Stelbout spanning aandrijfketting
2. Borgmoer

6. Haal de aandrijfketting van het achtertandwiel.

OPMERKING

- Als het verwijderen van de aandrijfketting problemen oplevert, verwijder dan eerst de wielas en breng het wiel voldoende omhoog om de ketting van het achtertandwiel te kunnen halen.

- De aandrijfketting kan niet worden gesplitst.

7. Ondersteun de remklauwsteun, trek de wielas uit en verwijder dan het wiel. **LET OP: Bekrachtig de rem niet terwijl het wiel en de remschijf zijn verwijderd, anders worden de remblokken tegen elkaar geperst.**

[DCA11073]

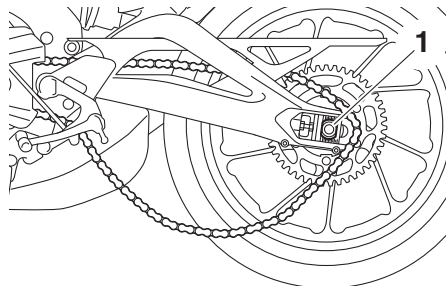

1. Wielas

Om het achterwiel aan te brengen

1. Monteer het wiel en de remklauwsteun door de wielas vanaf de linkerzijde in te steken.

OPMERKING

- Controleer of de sleuf in de remklauwsteun over de aanslag op de achterbrug is geplaatst.

- Kijk of er voldoende afstand tussen de remblokken is voordat u het wiel aanbrengt.

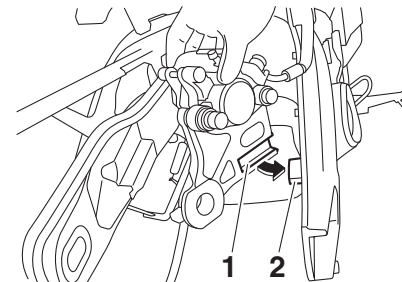

1. Sleuf
2. Borging

2. Breng de aandrijfketting aan op het achtertandwiel.
3. Breng de wielasmoer aan.
4. Laat het achterwiel tot op de grond zakken en klap daarna de zijstandaard omlaag.
5. Stel de spanning van de aandrijfketting af. (Zie pagina 6-22.)
6. Draai de wielasmoer vast en zet daarna de borgmoeren vast met de voorgeschreven aanhaalmomenten.

Aanhaalmomenten:

Wielasmoer:

150 Nm (15 m·kgf, 108 ft·lbf)

Borgmoer:

16 Nm (1.6 m·kgf, 12 ft·lbf)

DAU25872

DWA15142

Problemen oplossen

Yamaha motorfietsen ondergaan een grondige inspectie voordat ze vanaf de fabriek op transport gaan, maar tijdens gebruik kunnen toch storingen optreden. Problemen in de brandstof-, compressie- of ontstekingssystemen kunnen bijvoorbeeld de oorzaak zijn van slecht starten of een afname in motorvermogen.

In de volgende storingzoekschema's is een snelle en gemakkelijke werkwijze weergegeven om deze vitale systemen zelf te kunnen controleren. Ga met uw motorfiets echter wel naar een Yamaha dealer als reparaties nodig zijn, hier zijn vakkundige monteurs aanwezig die beschikken over het benodigde gereedschap en de ervaring en vakkennis om het nodige onderhoud aan de motorfiets correct te verrichten.

Gebruik uitsluitend originele Yamaha vervangingsonderdelen. Niet-originele onderdelen lijken misschien op Yamaha onderdelen maar zijn toch vaak van mindere kwaliteit en hebben een kortere levensduur, zodat dan later mogelijk toch dure reparaties nodig zijn.

WAARSCHUWING

Rook niet tijdens het controleren van het brandstofsysteem en let erop dat er geen open vuur of vonken in de omgeving zijn, inclusief waakvlammen van geisers of ovens. Benzine en benzinedampen kunnen vlam vatten of exploderen, met ernstig letsel of schade aan eigendommen tot gevolg.

PERIODIEK ONDERHOUD EN AFSTELLINGEN

DAU42365

Storingzoekschema's

Startproblemen of slechte werking van de motor

1. Brandstof

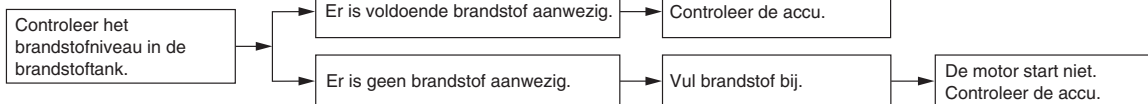

2. Accu

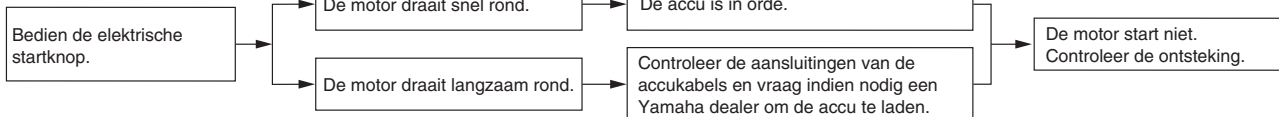

3. Ontsteking

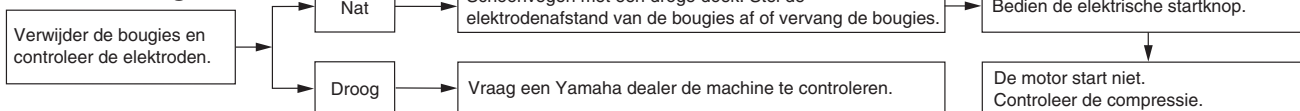

4. Compressie

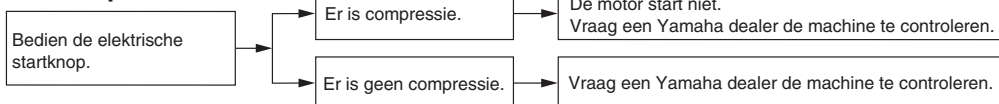

PERIODIEK ONDERHOUD EN AFSTELLINGEN

Oververhitte motor

DWA10401

WAARSCHUWING

- Verwijder de koelvloeistofradiatorvuldop niet terwijl de motor en de koelvloeistofradiator nog heet zijn. Hete vloeistof en stoom kan naar buiten spuiten en zo ernstige brandwonden veroorzaken. Wacht tot de motor is afgekoeld.
- Breng na verwijderen van de borgbout voor de radiatorvuldop een dikke doek, bijvoorbeeld een handdoek, aan over de radiatorvuldop en draai deze dan langzaam linksom tegen de aanslag zodat de nog aanwezige druk kan ontsnappen. Druk de dop omlaag zodra het siggeluid stopt en draai deze linksom en verwijder de dop.

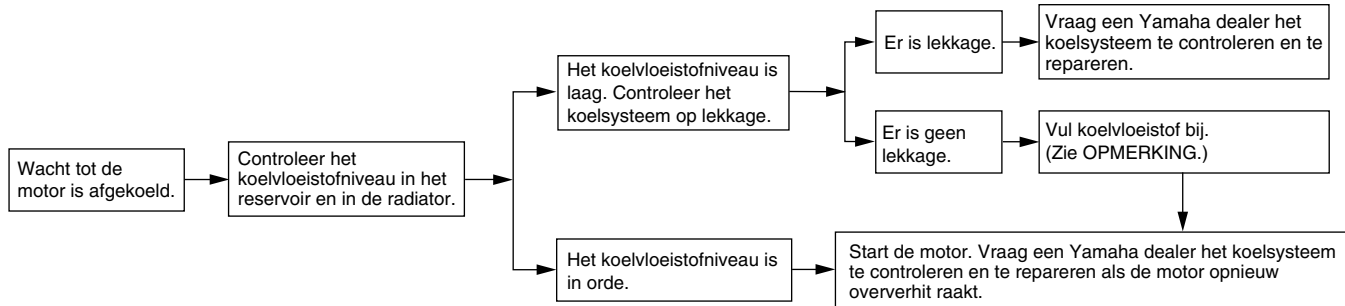

OPMERKING

Als geen koelvloeistof beschikbaar is, kan tijdelijk leidingwater worden gebruikt, maar dit moet wel zo snel mogelijk door de voorgeschreven koelvloeistof worden vervangen.

VERZORGING EN STALLING VAN DE MOTORFIETS

Matkleur, let op

DAU37834

DCA15193

LET OP

Sommige modellen zijn uitgerust met matkleurige onderdelen. Raadpleeg een Yamaha dealer voor advies over wat voor producten gebruikt moeten worden om het voertuig te reinigen. Het gebruik van een borsteltje, chemische producten of reinigingsmiddelen tijdens het reinigen van deze onderdelen kan het oppervlak bekrassen of beschadigen. Ook was moet niet worden aangebracht op een van de matkleurige onderdelen.

Verzorging

DAU26015

De open constructie van een motorfiets maakt de fraaie techniek beter zichtbaar, maar de machine is hierdoor ook kwetsbaarder. Er kan roestvorming en corrosie optreden, ook al zijn hoogwaardige componenten gebruikt. Een roestige uitlaatpijp valt bij een auto niet zo op, maar doet bij een motorfiets afbreuk aan het algehele uiterlijk. Regelmatige en correcte verzorging is niet alleen vereist volgens de garantiebepalingen, maar zorgt ook dat de motorfiets er langer mooi uit blijft zien, verlengt de levensduur en verbetert de prestaties.

Alvorens te reinigen

1. Dek de uitlaatdemperopening af met een plastic zak nadat de motor is afgekoeld.
2. Controleer of alle doppen en afdekkpluggen, ook de bougiedoppen, en alle elektrische stekkers en aansluitingen stevig zijn bevestigd.
3. Verwijder hardnekkige vervuiling, zoals verbrande olie op het carter, met een ontvetter en een borstel, maar gebruik dergelijke producten nooit op afdichtingen, pakkingen, tandwielen, de aandrijfketting en de wielassen. Spoel vuil en ontvetter altijd af met water.

Reinigen

DCA10773

LET OP

- Vermijd het gebruik van sterke en bijtende wielreinigingsmiddelen, vooral bij spaakwielen. Als dergelijke producten toch worden gebruikt om hardnekkig vuil los te maken, laat het reinigingsmiddel dan niet langer inwerken dan is vermeld in de gebruiksinstructies. Spoel vervolgens grondig na met water, laat direct drogen en breng daarna een corrosiewerende spray aan.
- Bij verkeerd reinigen kunnen kunststof delen (zoals stroomlijnpanelen, framepanelen, kuipruit, koplamplenzen, lenzen van de instrumentenverlichting enz.) en de uitlaatdemper beschadigd raken. Gebruik alleen een zachte, schone doek of een spons met water om kunststof delen te reinigen. Als de kunststof delen met water niet afdoende kunnen worden gereinigd, kan een mild reinigingsmiddel met water worden gebruikt. Spoel reinigingsmiddelresten zorgvuldig af met grote hoeveelheden water, aangezien ze de kunststof delen kunnen beschadigen.

VERZORGING EN STALLING VAN DE MOTORFIETS

- Gebruik geen bijtende chemische reinigingsmiddelen op kunststof delen. Vermijd het gebruik van doeken of sponzen die in contact zijn geweest met bijtende of schurende reinigingsmiddelen, oplosmiddelen of thinner, brandstof (benzine), roestverwijderingsmiddelen of corrosieremmers, remvloeistof, anti-vries of elektrolyt.
- Gebruik geen hogedrukreinigers of stoomreinigers, omdat dan op de volgende plaatsen water kan doordringen en zo schade kan ontstaan: afdichtingen (van wiel- en achterbruglagers, voorvork en remmen), elektrische componenten (kabelstekkers, messtekkers, instrumenten, schakelaars en verlichting), beluchtings- en ontluchtingsslangen.
- Bij motorfietsen met een kuipruit: Gebruik geen bijtende reinigingsmiddelen of harde sponzen, deze veroorzaken dofheid en laten krasjes achter. Sommige reinigingsmiddelen voor kunststof laten eveneens krasjes achter op de kuipruit. Test het product op een klein, niet-zichtbaar gedeelte van de kuipruit om zeker te zijn dat

geen sporen achterblijven op de kuipruit. Als de kuipruit krasjes vertoont, breng dan na wassen een hoogwaardige polish voor gebruik op kunststof aan.

Na normaal gebruik

Verwijder vuil met warm water, een mild reinigingsmiddel en een zachte, schone spons en spoel dan grondig met schoon water. Gebruik een tandenborstel of flessenborstel voor moeilijk bereikbare plekken. Hardnekkig vastzittend vuil en insectenresten laten gemakkelijker los als de bewuste plek alvorens te reinigen een paar minuten met een vochtige doek wordt bedekt.

Na rijden in regen, aan de kust of op bepekelde wegen

Zeelucht en wegzout waarmee wegen in de winter worden bestrooid hebben in combinatie met water een zeer corrosieve werking; handel daarom als volgt na een rit in een regenbui, nabij de kust of op bepekelde wegen.

OPMERKING

In de winter gestrooid wegzout kan nog tot in de lente aanwezig blijven.

1. Reinig de motorfiets met koud water en een mild reinigingsmiddel nadat de motor is afgekoeld. **LET OP: Gebruik geen warm water, dit versnelt de corrosieve werking van het zout.**

[DCA10792]

2. Breng met een spuitbus een corrosiewerend middel aan op alle metalen delen, ook op verchromde en vernikkelde componenten, om zo corrosie te voorkomen.

Na reiniging

1. Droog de motorfiets met een zeemleren lap of een vochtabsorberende doek.
2. Laat de aandrijfketting direct drogen en smeer hem om roestvorming te voorkomen.
3. Gebruik een chroompolish om verchromde, aluminium en roestvrijstalen delen te doen glanzen, ook het uitlaatsysteem. (Zelfs thermische verkleuringen op roestvrijstalen uitlaatsystemen kunnen door oppoetsen worden verwijderd.)
4. Het is aan te bevelen om met een spuitbus een corrosiewerend middel aan te brengen op alle metalen delen,

VERZORGING EN STALLING VAN DE MOTORFIETS

ook op verchromde en vernikkelde componenten, om zo corrosie te voorkomen.

6. Gebruik oliespray als universeel schoonmaakmiddel om nog achtergebleven vuil te verwijderen.
6. Werk kleine lakbeschadigingen door steenslag e.d. bij.
7. Zet alle gelakte oppervlakken in de was.
8. Laat de motorfiets volledig drogen alvorens deze te stallen of af te dekken.

DWA11132

WAARSCHUWING

Verontreiniging van de remmen of banden kan leiden tot verlies van de controle over de machine.

- Controleer of er geen olie of was op de remmen of banden zit.
- Reinig de remschijven en remvoeringen indien nodig met een normale remschijfreiniger of aceton en spoel de banden schoon met lauw water en een mild reinigingsmiddel. Test de remwerking en het weggedrag van de machine in bochten voordat u met hoge snelheden gaat rijden.

DCA10801

LET OP

- Breng een geringe hoeveelheid oliespray en was aan en verwijder overtollige hoeveelheden.
- Breng oliespray of was nooit aan op rubber of kunststof delen, behandel deze met een daartoe bestemd verzorgingsmiddel.
- Vermijd het gebruik van schurende poetsmiddelen, deze tasten de lak aan.

OPMERKING

- Vraag een Yamaha dealer om advies over de te gebruiken producten.
- Door wassen, regenachtig weer of een vochtig klimaat kan de koplampens beslagen raken. Inschakelen van de koplamp gedurende een korte periode zal helpen bij de verwijdering van het vocht.

DAU26183

Stalling

Korte termijn

Stal uw motorfiets steeds op een koele en droge plek en bescherm indien nodig tegen stof met een luchtdoorlatende stallinghoes. Zorg ervoor dat de motor en het uitlaatsysteem zijn afgekoeld alvorens de motorfiets af te dekken.

DCA10811

LET OP

- Als de motorfiets wordt gestald in een slecht geventileerde ruimte of in vochtige toestand wordt afgedekt met een hoes of een dekzeil, zal water en vocht kunnen binnendringen en roestvorming veroorzaken.
- Voorkom corrosie door de machine niet te stallen in een vochtige kelder, een stal (i.v.m. de aanwezigheid van ammoniakdamp) en in een opslagruimte voor sterke chemicaliën.

Lange termijn

Alvorens uw motorfiets gedurende meerdere maanden aaneen te stallen:

1. Volg alle instructies op in de paragraaf "Verzorging" in dit hoofdstuk.

VERZORGING EN STALLING VAN DE MOTORFIETS

2. Vul de brandstoftank en voeg een stabilisatoradditief (indien verkrijgbaar) toe om roestvorming in de tank en achteruitgang van de brandstof te voorkomen.
3. Voer de volgende stappen uit om de cilinders, de zuigerveren etc. te beschermen tegen corrosie.
 - a. Verwijder de bougiesdoppen en de bougies.
 - b. Giet een theelepel motorolie in elk bougiegat.
 - c. Breng de bougiesdoppen aan op de bougies en leg dan de bougies zodanig op de cilinderkop dat de elektroden aan massa liggen. (Dit voorkomt vonken tijdens de volgende stap.)
 - d. Laat de motor een paar keer rond-draaien op de startmotor. (De cilinderwanden worden zo geolied.)
WAARSCHUWING! Verbind de bougie-elektrodes met de massa bij het ronddraaien van de motor om schade of letsel door vonk Vorming te voorkomen.
[DWA10952]
 - e. Haal de bougiesdoppen los van de bougies en breng dan de bougies en de bougiesdoppen weer aan.
4. Smeer alle bedieningskabels en scharnierpunten van alle hendels en pedalen en van de zijstandaard/middenbok.
5. Controleer de bandenspanning, corrigeer deze indien nodig en breng dan de motorfiets omhoog, zodat beide wielen los van de grond zijn. Een andere mogelijkheid is de wielen elke maand iets te draaien, zodat de banden niet op één gedeelte sterker achteruitgaan.
6. Dek de uitlaatdemper af met een plastic zak om te voorkomen dat vocht kan binnendringen.
7. Verwijder de accu en laad deze volledig bij. Berg de accu op een koele en droge plek op en laad deze eens per maand bij. Berg de accu niet op een overmatig koude of warme plek op [onder 0 °C (30 °F) of boven 30 °C (90 °F)]. Zie pagina 6-28 voor meer informatie over het opbergen van de accu.

OPMERKING

Voer eventueel benodigde reparaties uit voordat u uw motorfiets stalt.

SPECIFICATIES

Afmetingen:

Totale lengte:
2075 mm (81.7 in)

Totale breedte:
815 mm (32.1 in)

Totale hoogte:
1135 mm (44.7 in)

Zadelhoogte:
815 mm (32.1 in)

Wielbasis:
1440 mm (56.7 in)

Grondspeling:
135 mm (5.31 in)

Kleinste draaicirkel:
3037 mm (119.6 in)

Gewicht:

Rijklaar gewicht:
MT09 188 kg (414 lb)
MT09A 191 kg (421 lb)

Motor:

Type motor:
Vloeistofgekoeld, 4-takt, DOHC

Cilinderopstelling:
3-cilinder lijnmotor

Slagvolume:
847 cm³

Boring × slag:
78.0 × 59.1 mm (3.07 × 2.33 in)

Compressieverhouding:
11.50 : 1

Startsysteem:
Elektrische startmotor

Smeersysteem:
Wet sump

Motorolie:

Aanbevolen merk:
YAMALUBE

Type:
SAE 10W-30, 10W-40, 10W-50, 15W-40,
20W-40 of 20W-50

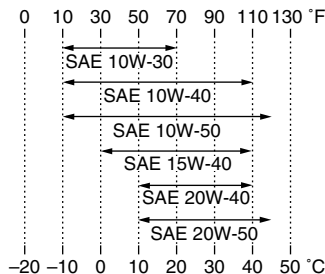

Aanbevolen kwaliteit motorolie:
Type API service SG of hoger, JASO MA
norm

Hoeveelheid motorolie:
Zonder vervanging van oliefilterpatroon:
2.40 L (2.54 US qt, 2.11 Imp.qt)
Met vervanging van oliefilterpatroon:
2.70 L (2.85 US qt, 2.38 Imp.qt)

Koelsysteem:

Inhoud koelvloeistofreservoir (tot aan de
merkstreep voor maximumniveau):
0.25 L (0.26 US qt, 0.22 Imp.qt)
Inhoud radiator (inclusief alle leidingen):
1.93 L (2.04 US qt, 1.70 Imp.qt)

Luchtfilter:

Luchtfilterelement:
Papieren element met oliecoating

Brandstof:

Aanbevolen brandstof:
Loodvrije superbenzine (Gasohol (E10)
acceptabel)

Inhoud brandstoftank:
14.0 L (3.70 US gal, 3.08 Imp.gal)

Hoeveelheid reservebrandstof:
2.8 L (0.74 US gal, 0.62 Imp.gal)

Brandstofinjectie:

Gasklep huis:
Het teken van identificatie:
1RC1 00

Bougie(s):

Fabrikant/model:
NGK/CPR9EA9
Elektrodenafstand:
0.8–0.9 mm (0.031–0.035 in)

Koppeling:

Type koppeling:
Nat, meervoudige plaat

Versnellingsbak:

Primaire reductieverhouding:
1.681 (79/47)
Eindoverbrenging:
Ketting
Secundaire reductieverhouding:
2.813 (45/16)
Type versnellingsbak:
Constant mesh, 6 versnellingen
Bediening:
Bediening met linkervoet
Overbrengingsverhoudingen:
1e:
2.667 (40/15)

2e:
2.000 (38/19)

3e:
1.619 (34/21)

4e:
1.381 (29/21)

5e:
1.190 (25/21)

6e:
1.037 (28/27)

Chassis:

Type frame:
Diamantframe

Spoorhoek:
25.00 graad

Naspoor:
103 mm (4.1 in)

Voorband:

Type:
Tubeless

Maat:
120/70 ZR17M/C (58W)

Fabrikant/model:
BRIDGESTONE/S20F

Fabrikant/model:
DUNLOP/D214F

Achterband:

Type:
Tubeless

Maat:
180/55 ZR17M/C (73W)

Fabrikant/model:
BRIDGESTONE/S20R

Fabrikant/model:
DUNLOP/D214

Belading:

Maximale belasting:
MT09 177 kg (390 lb)
MT09A 174 kg (384 lb)
(Totaal gewicht van bestuurder, passagier,
bagage en accessoires)

Bandenspanning (gemeten aan koude banden):

Gewichtsverdeling:
0–90 kg (0–198 lb)

Voor:
250 kPa (2.50 kgf/cm², 36 psi)

Achter:
290 kPa (2.90 kgf/cm², 42 psi)

Gewichtsverdeling:
MT09 90–177 kg (198–390 lb)

MT09A 90–174 kg (198–384 lb)

Voor:
250 kPa (2.50 kgf/cm², 36 psi)

Achter:
290 kPa (2.90 kgf/cm², 42 psi)

Rijden met hoge snelheid:

Voor:
250 kPa (2.50 kgf/cm², 36 psi)

Achter:
290 kPa (2.90 kgf/cm², 42 psi)

Voorwiel:

Type wiel:
Gietwiel

Velgmaat:
17M/C x MT3.50

Achterwiel:

Type wiel:
Gietwiel

Velgmaat:
17M/C x MT5.50

Voorrem:

Type:
Dubbele schijfrem

Bediening:
Bediening met rechterhand

Aanbevolen remvloeistof:
DOT 4

Achterrem:

Type:
Enkele schijfrem

Bediening:
Bediening met rechervoet

Aanbevolen remvloeistof:
DOT 4

Voorwielophanging:

Type:
Telescoopvork

Veer/schokdempertype:
Schroefveer/oliedemper

Veerweg:
137.0 mm (5.39 in)

Achterwielophanging:

Type:
Achterbrug (link-ophanging)

Veer/schokdempertype:
Schroefveer/gas-oliedemper

Veerweg:
130.0 mm (5.12 in)

SPECIFICATIES

Elektrische installatie:

Ontstekingsstelsel:

Transistorontsteking

Laadsysteem:

Wisselstroomdynamo met permanente magneten

Accu:

Model:

YTZ10S

Voltage, capaciteit:

12 V, 8.6 Ah

Koplamp:

Type gloeilamp:

Halogeenlamp

Gloeilampen voltage, wattage x aantal:

Koplamp:

12 V, 60.0 W/55.0 W x 1

Achterlicht/remlicht unit:

LED

Voorste richtingaanwijzer:

12 V, 10.0 W x 2

Achterste richtingaanwijzer:

12 V, 10.0 W x 2

Parkeerlicht:

12 V, 5.0 W x 2

Kentekenverlichting:

12 V, 5.0 W x 1

Instrumentenverlichting:

LED

Controlelampje vrijstand:

LED

Controlelampje grootlicht:

LED

Waarschuwinglampje olieniveau:

LED

Controlelampje richtingaanwijzers:

LED

Waarschuwinglampje

koelvloeistoftemperatuur:

LED

Waarschuwinglampje motorstoring:

LED

ABS-waarschuwinglampje:

MT09A LED

Controlelampje startblokkering:

LED

Zekeringen:

Hoofdzekering:

50.0 A

Circuitzekering:

2.0 A

Koplampzekering:

15.0 A

Zekering signaleringssysteem:

7.5 A

Zekering ontstekingsstelsel:

15.0 A

Zekering parkeerlichtcircuit:

7.5 A

Zekering radiatorkoelvin:

15.0 A

Zekering brandstofinjectiesysteem:

10.0 A

Zekering ABS-regeleenheid:

MT09A 7.5 A

Zekering ABS-motor:

MT09A 30.0 A

Zekering van de ABS-solenoïdeklep:

MT09A 15.0 A

Backup-zekering:

7.5 A

Zekering elektronische smookklep:

7.5 A

Identificatienummers

DAU48613

Noteer het voertuigidentificatienummer en de gegevens op de modelinformatiesticker in onderstaande ruimtes. Deze gegevens heeft u nodig om reserveonderdelen bij een Yamaha dealer te bestellen of wanneer uw voertuig is gestolen.

VOERTUIGIDENTIFICATIENUMMER:

MODELINFORMATIESTICKER:

Voertuigidentificatienummer

DAU26401

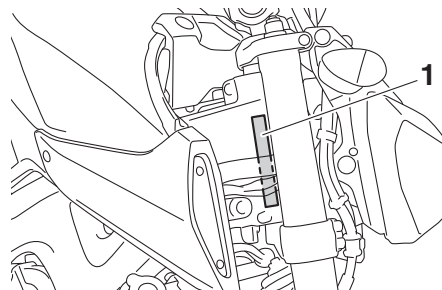

1. Voertuigidentificatienummer

Het voertuigidentificatienummer is ingeslagen op de balhoofdbuis. Noteer dit nummer in het daartoe bestemde vakje.

OPMERKING

Het voertuigidentificatienummer is bedoeld voor identificatie van uw motorfiets en kan worden gebruikt om uw motor in uw land aan te melden voor kentekenregistratie.

Modelinformatiesticker

DAU26481

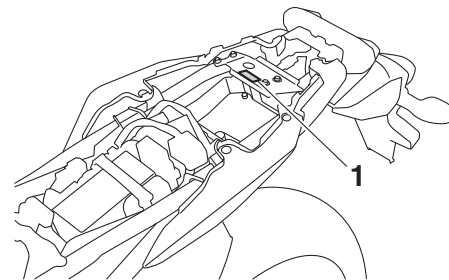

1. Modelinformatiesticker

De modelinformatiesticker is onder het zadel bevestigd aan het frame. (Zie pagina 3-20.) Noteer de informatie op deze sticker in het daartoe bestemde vakje. Deze informatie is nodig om reserve-onderdelen te bestellen bij een Yamaha dealer.

INDEX

A

- Aandrijfketting, reinigen en smeren6-24
- ABS (voor modellen met ABS).....3-16
- ABS-waarschuwinglampje
(voor modellen met ABS).....3-4
- Accu.....6-28
- Achterbrugscharnierpunten, smeren6-27
- Achterlicht/remlichtunit.....6-35

B

- Bagageriembevestiging3-24
- Banden6-15
- Bougies, controleren.....6-8
- Brandstof3-17
- Brandstofverbruik, tips voor een
zuinig5-4

C

- Claxonschakelaar3-14
- Contactslot/stuurslot3-2
- Controle- en waarschuwinglampjes3-3
- Controlelampje grootlicht3-3
- Controlelampje richtingaanwijzers.....3-3
- Controlelampje startblokkering.....3-5

D

- Dimlichtschakelaar.....3-13
- D-mode (rijmodus)3-12

G

- Gasgreep en gaskabel, controleren en
smeren.....6-25
- Gelijkstroom kabelstekker voor
accessoires.....3-27
- Gereedschapset.....6-2
- Gloeilamp kentekenverlichting,
vervangen6-36

- Gloeilamp richtingaanwijzer,
vervangen.....6-35

I

- Identificatienummers9-1
- Inrijperiode.....5-4

K

- Kabels, controleren en smeren6-24
- Klepspelng.....6-15
- Koelvloeistof.....6-11
- Koplampgloeilamp, vervangen.....6-33
- Koppelingshendel.....3-15
- Koppelingshendel, vrije slag
afstellen.....6-18

L

- Lichtsignaalschakelaar3-13
- Luchtfilterelement.....6-14

M

- Matkleur, let op7-1
- Modelinformatiesticker.....9-1
- Motorolie en oliefilterpatroon6-9
- Multifunctionele meter.....3-5

O

- Onderhoud, uitstootcontrolesysteem.....6-3
- Ondersteunen van de motorfiets.....6-38
- Opbergcompartiment.....3-20

P

- Parkeerlichtgloeilamp, vervangen6-37
- Parkeren5-5
- Plaats van de onderdelen.....2-1
- Problemen oplossen6-41

R

- Rem- en koppelingshendels,
controleren en smeren6-26

- Rem- en schakelpedalen controleren
en smeren6-25
- Remhendel.....3-15
- Remlichtschakelaars6-19
- Rempedaal3-16
- Remvloeistofniveau, controleren6-20
- Remvloeistof, verversen.....6-22
- Richtingaanwijzerschakelaar.....3-13

S

- Schakelaar alarmverlichting.....3-14
- Schakelen5-2
- Schakelpedaal3-15
- Schokdemperunit, afstellen3-22
- Smering en onderhoud, periodiek6-4
- Spanning aandrijfketting.....6-22
- Specificaties.....8-1
- Stalling7-3
- Startblokkeersysteem3-1
- Starten van de motor5-1
- Startschakelaar/noodstop-schakelaar ...3-14
- Startspersysteem3-25
- Stationair toerental, controleren6-14
- Storingzoekschema's6-42
- Stuurschakelaars3-13
- Stuursysteem, controleren.....6-28

T

- Tankbeluchtngsslang en
overloopslang3-19
- Tankdop3-17

U

- Uitlaatkatalysator3-19

V

- Veiligheidsinformatie1-1
- Verzorging7-1

Voertuigidentificatienummer.....	9-1
Voor- en achterremblokken controleren	6-20
Voorvork, afstellen.....	3-21
Voorvork, controleren	6-27
Vrije slag van gasgreep, controleren	6-14
Vrije slag van remhendel, controleren	6-18
Vrijstandcontrolelampje	3-3

W

Waarschuwinglampje koelvloeistoftemperatuur.....	3-4
Waarschuwinglampje motorstoring	3-4
Waarschuwinglampje olieniveau	3-3
Wiel, achter (voor modellen zonder ABS)	6-39
Wielen.....	6-17
Wielagers controleren.....	6-28
Wiel, voor (voor modellen zonder ABS)	6-38

Z

Zadel.....	3-20
Zekeringen, vervangen	6-30
Zijstandaard.....	3-24
Zijstandaard, controleren en smeren....	6-26

