



⚠ Lees deze handleiding aandachtig door voordat u deze machine gaat gebruiken.

**HANDLEIDING**

**SLIDER**

**EW50N**

**1S0-F819D-D2**

 **Lees deze handleiding aandachtig door voordat u deze machine gaat gebruiken. Deze handleiding dient bij de machine te blijven als deze wordt verkocht.**

Welkom in de wereld van Yamaha!

Als eigenaar van de EW50N profiteert u van de enorme ervaring en technische kennis van Yamaha op het gebied van het ontwerpen en fabriceren van hoogwaardige producten, waarmee Yamaha zijn reputatie van betrouwbaarheid heeft verworven.

Neem rustig de tijd om deze handleiding aandachtig door te lezen, zodat u plezier zult hebben van alle functies van uw EW50N. De Handleiding geeft instructies voor de bediening, inspectie en het onderhoud van de scooter, en beschrijft hoe u uzelf en anderen kunt beschermen tegen persoonlijk letsel of schade.

De vele tips in deze handleiding helpen u bovendien om uw scooter in optimale conditie te houden. Als er ten slotte toch nog vragen zijn, aarzel dan niet en neem contact op met de Yamaha dealer.

Het Yamaha team wenst u veilig en plezierig rijden toe. En vergeet niet, veiligheid voor alles!

Yamaha werkt voortdurend aan verbeteringen ten aanzien van productontwerp en kwaliteit. Om deze reden kan er soms sprake zijn van kleine verschillen tussen uw scooter en de beschrijving ervan in deze handleiding, ook al bevat de handleiding de meest recente productinformatie ten tijde van publicatie. Als u vragen hebt over deze handleiding, neem dan contact op met uw Yamaha dealer.

## **WAARSCHUWING**

---



**Lees deze handleiding aandachtig helemaal door voordat u deze scooter gaat gebruiken.**

---

# BELANGRIJKE INFORMATIE IN DE HANDLEIDING

DAU10134

Bijzonder belangrijke informatie is in deze handleiding gemarkeerd met de volgende aanduidingen:

	<b>Dit is het Safety Alert-symbool. Het wordt gebruikt om u te waarschuwen voor risico's op persoonlijk letsel. Volg alle veiligheidsaanwijzingen bij dit symbool op om mogelijk letsel of overlijden te voorkomen.</b>
	<b>Een WAARSCHUWING duidt een gevaarlijke situatie aan die, indien niet vermeden, kan resulteren in ernstig letsel of overlijden.</b>
	<b>De aanduiding LET OP staat bij speciale voorzorgen die moeten worden genomen om schade aan de machine of andere eigendommen te voorkomen.</b>
<b>OPMERKING</b>	<b>De aanduiding OPMERKING staat bij belangrijke informatie die procedures kan vergemakkelijken of verhelderen.</b>

\*Product en specificaties kunnen zonder voorafgaande aankondiging worden gewijzigd.

# **BELANGRIJKE INFORMATIE IN DE HANDLEIDING**

---

DAUM2152

**EW50N  
HANDLEIDING  
©2013 door MBK INDUSTRIE  
1e uitgave, juni 2013  
Alle rechten voorbehouden  
Elke vorm van herdruk  
of onbevoegd gebruik  
zonder schriftelijke toestemming van  
MBK INDUSTRIE  
is uitdrukkelijk verboden.  
Gedrukt in Nederland.**

# INHOUDSOPGAVE

---

<b>VEILIGHEIDSINFORMATIE</b> .....	1-1	<b>VOOR UW VEILIGHEID –</b>	
Andere aandachtspunten voor		<b>CONTROLES VOOR HET RIJDEN</b> ...	4-1
veilig rijden .....	1-5		
<b>BESCHRIJVING</b> .....	2-1	<b>GEBRUIK EN BELANGRIJKE</b>	
Aanzicht linkerzijde.....	2-1	<b>RIJ-INFORMATIE</b> .....	5-1
Aanzicht rechterzijde .....	2-2	Starten van een koude motor .....	5-1
Bedieningen en instrumenten.....	2-3	Starten van een warme motor.....	5-2
		Wegrijden .....	5-2
<b>WERKING VAN DE</b>		Sneller en langzamer rijden.....	5-3
<b>BEDIENINGSELEMENTEN EN</b>		Remmen.....	5-3
<b>INSTRUMENTEN</b> .....	3-1	Tips voor een zuinig	
Contactslot/stuurslot.....	3-1	brandstofverbruik .....	5-4
Controle- en		Inrijperiode .....	5-4
waarschuwingsslampjes.....	3-2	Parkeren.....	5-5
Snelheidsmeterunit.....	3-3		
Stuurschakelaars.....	3-3	<b>PERIODIEK ONDERHOUD EN</b>	
Voorremhendel .....	3-4	<b>AFSTELLINGEN</b> .....	6-1
Achterremhendel .....	3-4	Periodiek onderhoudsschema voor	
Tankdop en dop van het		het uitstootcontrolesysteem .....	6-2
oliereservoir voor 2-takt		Algemeen smeer- en	
injectiesmering .....	3-5	onderhoudsschema.....	6-3
Brandstof.....	3-5	Verwijderen en aanbrengen van het	
Uitlaatkatalysator.....	3-6	stroomlijn- en framepaneel.....	6-6
2-takt injectiesmering .....	3-7	Bougie controleren.....	6-7
Chokehendel .....	3-7	Eindoverbrengingsolie .....	6-8
Kickstarter .....	3-8	Luchtfilterelement reinigen.....	6-9
Zadel.....	3-8	Afstellen van de carburateur .....	6-10
Slotcompartiment .....	3-8	De vrije slag van de gasgreep	
Bagagehaak .....	3-9	controleren.....	6-10
		Banden.....	6-10
		Gietwielen .....	6-12
		Vrije slag van voorremhendel	
		controleren .....	6-13
		Vrije slag van achterremhendel	
		afstellen.....	6-13
		Controleren van voorremblokken	
		en achterremschoenen .....	6-14
		Controleren van	
		remvloeistofniveau .....	6-14
		Remvloeistof verversen .....	6-15
		Kabels controleren en smeren.....	6-16
		Controleren en smeren van	
		gasgreep en gaskabel.....	6-16
		Voor- en achterremhendel	
		smeren .....	6-16
		Middenbok controleren en	
		smeren .....	6-17
		Voorvork controleren .....	6-18
		Stuursysteem controleren .....	6-18
		Controleren van wiellagers .....	6-19
		Accu.....	6-19
		De zekering vervangen .....	6-21
		Koplampgloeilamp vervangen .....	6-21
		Gloeilamp in remlicht/achterlicht	
		vervangen.....	6-22
		Gloeilamp in richtingaanwijzer	
		vervangen.....	6-22
		Problemen oplossen.....	6-23
		Storingzoekschema.....	6-24

<b>VERZORGING EN STALLING VAN DE SCOOTER</b> .....	7-1
Matkleur, let op .....	7-1
Verzorging .....	7-1
Stalling.....	7-3
 <b>SPECIFICATIES</b> .....	8-1
 <b>GEBRUIKERSINFORMATIE</b> .....	9-1
Identificatienummers .....	9-1
 <b>INDEX</b> .....	10-1

## Wees een verantwoordelijke eigenaar

Als eigenaar van de machine bent u verantwoordelijk voor de veilige en juiste bediening ervan.

Scooters zijn tweewielige voertuigen.

Voor een veilig gebruik zijn de toepassing van de juiste rijtechnieken en de ervaring van de bestuurder van belang. Elke bestuurder moet bekend zijn met de volgende vereisten alvorens met deze scooter te gaan rijden.

Hij of zij moet:

- Door een competente informatiebron grondig zijn ingelicht over alle aspecten van scooterrijden.
- Zich houden aan de waarschuwingen en onderhoudseisen zoals vermeld in deze Gebruikershandleiding.
- Grondig getraind zijn in veilige en correcte rijtechnieken.
- Gebruikmaken van professionele technische service, zoals aangegeven in deze Gebruikershandleiding en/of wanneer de mechanische condities dit vereisen.
- Ga nooit rijden met een scooter zonder passende rijopleiding of instructies. Neem rijlessen. Beginners moeten les krijgen van een gediplo-

meerd instructeur. Neem contact op met een bevoegde scooterdealer voor informatie over rijlessen bij u in de buurt.

## Veilig rijden

Voer vóór elke rit de controles voor het rijden uit om u ervan te verzekeren dat de machine in veilige staat verkeert. Onvoldoende inspectie of onderhoud van de machine vergroot het risico op ongeval of schade. Zie pagina 4-1 voor een lijst met controles voor het rijden.

- Deze scooter is gebouwd voor het vervoer van de bestuurder plus een passagier.

## OPMERKING

Hoewel deze scooter is gebouwd voor het vervoeren van de bestuurder en een passagier, dient u altijd de lokale wet- en regelgeving na te leven.

- Het niet opmerken en herkennen van scooters door andere weggebruikers vormt de belangrijkste oorzaak van auto-/scooterongevallen. Vaak worden ongevallen veroorzaakt doordat een autobestuurder de scooter niet heeft gezien. Zorg dat u opvalt, dat

blijkt het meest effectief om het risico op een dergelijk type ongeval te verminderen.

## Dus:

- Draag een jack in felle kleuren.
- Wees extra voorzichtig bij het naderen en passeren van kruisingen, daar doen ongelukken met scooters zich namelijk het meest voor.
- Ga daar rijden waar andere weggebruikers u kunnen zien. Ga niet rijden in de dode zichthoek van een andere weggebruiker.
- Pleeg nooit onderhoud aan een scooter zonder voldoende kennis. Neem contact op met een bevoegde scooterdealer voor informatie over het basisonderhoud van een scooter. Bepaalde onderhoudswerkzaamheden kunnen alleen worden uitgevoerd door gediplomeerd personeel.
- Bij veel ongevallen zijn onervaren bestuurders betrokken. Vaak waren bij een ongeval betrokken bestuurders zelfs niet in het bezit van een geldig rijbewijs.
- Zorg dat u bekwaam bent om te rijden en leen uw scooter alleen uit aan ervaren scooterrijders.





- Weet wat u wel en niet aankunt. Door rekening te houden met uw beperkingen helpt u ongelukken voorkomen.
- We raden aan om het scooterrijden te oefenen op plekken waar geen verkeer is, totdat u grondig bekend bent met de scooter en zijn bediening.
- Ongelukken worden vaak veroorzaakt door een fout van de scooterbestuurder. Veel bestuurders houden bij het ingaan van een bocht een te hoge rij-snelheid aan of gaan onvoldoende schuinliggen voor de rij-snelheid, waardoor ze wijd uit de bocht komen.
- Neem altijd de maximumsnelheid in acht en rijd nooit sneller dan de wegcondities en het verkeer toestaan.
- Geef altijd richting aan voordat u afslaat of van rijstrook wisselt. Zorg dat andere weggebruikers u kunnen zien.
- De zithouding van de bestuurder en de passagier is belangrijk voor een goede besturing.
  - De bestuurder moet tijdens het rijden beide handen aan het stuur houden en beide voeten op de bestuurdersvoetsteunen, om zo de macht over het stuur te behouden.
  - De passagier hoort steeds de bestuurder, de zadelband of de handgreep, indien aanwezig, met beide handen vast te houden en beide voeten op de passagiersvoetsteunen te houden. Neem nooit een passagier mee die niet in staat is om beide voeten stevig op de passagiersvoetsteunen te zetten.
- Rijd nooit onder invloed van alcohol of andere drugs.
- Deze scooter is uitsluitend ontworpen voor gebruik op verharde wegen. De machine is niet bedoeld voor off-roadgebruik.
- Draag ook een vizier of een veiligheidsbril. Zonder oogbescherming kan uw zicht door de rijwind verslechteren, waardoor u gevaren mogelijk te laat opmerkt.
- Door een jack, stevige schoenen, een lange broek, handschoenen e.d. te dragen verkleint u de kans op schaafwonden of ontvellingen.
- Draag nooit loszittende kleding, deze kan blijven haken aan schakelhandgrepen of door de wielen worden gegrepen en zo een ongeval of letsel veroorzaken.
- Draag altijd beschermende kleding die uw benen, enkels en voeten bedekt. De motor en het uitlaatsysteem kunnen tijdens en na het rijden zeer heet zijn en brandwonden veroorzaken.
- De hierboven vermelde voorzorgsmaatregelen gelden ook voor passagiers.

## Beschermende uitrusting

Scooterongelukken met dodelijke afloop betreffen meestal hoofdletsel. Het dragen van een helm is de belangrijkste factor bij het voorkomen of reduceren van hoofdletsel.

- Draag altijd een goedgekeurde helm.

## Voorkom koolmonoxidevergiftiging

De uitlaatgassen van verbrandingsmotoren bevatten koolmonoxide, een dodelijk gas. Inademing van koolmonoxide kan hoofdpijn, duizeligheid, sufheid, misselijkheid, verwarring en uiteindelijk de dood veroorzaken.

# VEILIGHEIDSINFORMATIE

1

Koolmonoxide is een kleurloos, reukloos, smaakloos gas dat ook aanwezig kan zijn als u geen uitlaatgassen ziet of ruikt. Het koolmonoxideniveau kan zeer snel oplopen, waardoor u het bewustzijn kunt verliezen en uzelf niet meer kunt redden. In afgesloten of slecht geventileerde ruimtes kunnen dodelijke hoeveelheden koolmonoxide dagenlang blijven hangen. Als u symptomen van koolmonoxidevergiftiging ervaart, verlaat de ruimte dan onmiddellijk, ga naar de open lucht en ROEP MEDISCHE HULP IN.

- Laat de motor niet binnen draaien. Zelfs als u ventileert met ventilatoren of open ramen en deuren kan de hoeveelheid koolmonoxide snel oplopen tot gevaarlijke niveaus.
- Laat de motor niet draaien in slecht geventileerde of deels afgesloten ruimtes zoals schuren of garages.
- Laat de motor niet buiten draaien op plaatsen waar de uitlaatgassen in een gebouw kunnen worden getrokken via openingen zoals ramen en deuren.

## Beladen

Het monteren van accessoires of het vervoer van bagage kan een negatief effect hebben op de rijstabiliteit en het weggedrag als hierdoor de gewichtsverdeling van

de scooter verandert. Wees uiterst voorzichtig bij het monteren van accessoires of het beladen van uw scooter, om zo mogelijke ongevallen te vermijden. Pas extra op wanneer u op een scooter rijdt die beladen is of waaraan accessoires zijn gemonteerd. Hieronder volgen naast de informatie over accessoires enkele richtlijnen voor het beladen van uw scooter:

Het totale gewicht van de bestuurder, passagier, accessoires en bagage mag de maximale gewichtslimiet niet overschrijden. **Rijden met een te zwaar belaste machine kan leiden tot een ongeval.**

**Maximale belasting:**  
184 kg (406 lb)

Let op het volgende wanneer u tot deze gewichtslimiet belaaft:

- Het zwaartepunt van bagage en accessoires moet zo laag en zo dicht mogelijk bij de scooter liggen. Bevestig zware goederen zo dicht mogelijk bij het midden van de machine en verdeel het gewicht zo gelijkmatig mogelijk om beide zijden om onbalans of instabiliteit te minimaliseren.
- Als gewicht gaat schuiven kan zich een plotselinge onbalans voordoen. Controleer voordat u gaat rijden of accessoires en bagage stevig aan de

scooter zijn bevestigd. Controleer de bevestigingspunten voor accessoires en bagage regelmatig.

- Pas de vering aan de te vervoeren bagage aan (alleen voor modellen met instelbare vering) en controleer de toestand en spanning van uw banden.
- Bevestig nooit omvangrijke of zware goederen aan het stuur, de voorvork of het voorwielspatbord. Dergelijke items kunnen een instabiel weggedrag of een te trage reactie op het stuur veroorzaken.
- **Deze machine is niet ontworpen voor het trekken van een aanhanger of bevestiging van een zijspan.**

## Originele Yamaha accessoires

De keuze van accessoires voor uw machine vormt een belangrijke beslissing. Originele Yamaha accessoires, die alleen verkrijgbaar zijn bij de Yamaha dealer, zijn door Yamaha ontwikkeld, getest en goedgekeurd voor gebruik op uw machine. Veel bedrijven die niet zijn gelieerd aan Yamaha produceren onderdelen en accessoires of bieden aanpassingssets voor Yamaha voertuigen. Yamaha kan niet alle producten testen die deze bedrijven produceren. Om die reden kan Yamaha acces-



soires die niet door Yamaha zijn verkocht of wijzigingen die niet door zijn Yamaha zijn aangeraden niet goedkeuren of aanbevelen, zelfs niet als deze zijn verkocht en geïnstalleerd door een Yamaha dealer.

## In de handel verkrijgbare onderdelen, accessoires en aanpassingssets

Hoewel er producten verkrijgbaar zijn die qua ontwerp en kwaliteit sterk lijken op originele Yamaha accessoires, dient u te beseffen dat sommige in de handel verkrijgbare accessoires of aanpassingssets niet geschikt zijn vanwege mogelijke veiligheidsrisico's voor uzelf of anderen. Het monteren van in de handel verkrijgbare producten of het verrichten van aanpassingen die de ontwerp- of bedieningskenmerken van uw machine wijzigen kan het risico op ernstig letsel of overlijden van uzelf of anderen vergroten. U bent verantwoordelijk voor letsel dat voortvloeit uit wijzigingen aan de machine.

Volg bij de montage van accessoires de onderstaande richtlijnen en die vermeld onder het kopje "Beladen".

- Monteer nooit accessoires en vervoer nooit bagage als deze een nadelige invloed hebben op de prestaties van uw scooter. Inspecteer het accessoire zorgvuldig alvorens het te gebruiken

om te waarborgen dat het de grondspeling of de hellinghoek op geen enkele manier vermindert, de veerweg, de stuuruitslag of de bediening niet beperkt en geen lampen of reflectors afdekt.

- Accessoires die aan of nabij het stuur of de voorvork zijn gemonteerd zullen mogelijk instabiliteit veroorzaken door een foutieve gewichtsverdeling of door aerodynamische effecten. Accessoires aan het stuur of nabij de voorvork moeten zo licht mogelijk zijn en tot een minimum worden beperkt.
- Omvangrijke accessoires kunnen door hun aerodynamisch effect van invloed zijn op de rijstabiliteit van de scooter. De scooter kan door rijwind worden opgetild of bij zijwind instabiel worden. Zulke accessoires kunnen ook instabiliteit veroorzaken terwijl u grote voertuigen inhaalt of door deze wordt ingehaald.
- Sommige accessoires dwingen de bestuurder om een andere dan de normale zitpositie in te nemen. Zo'n verkeerde zitpositie beperkt de bewegingsvrijheid van de bestuurder

en kan een comfortabele bediening hinderen, zodat we dergelijke accessoires sterk afraden.

- Wees voorzichtig bij het aanbrengen van elektrische accessoires. Als elektrische accessoires de capaciteit van het elektrisch systeem van de scooter te boven gaan, kan zich een gevaarlijke elektrische storing voordoen waardoor de verlichting of de motor uitvalt.

## In de handel verkrijgbare banden en velgen

De banden en velgen die bij uw scooter werden geleverd zijn ontworpen om de mogelijkheden van de machine te ondersteunen en bieden de beste combinatie van rijprestaties, remvermogen en comfort. Andere banden, velgen, maten of combinaties zijn mogelijk niet geschikt. Zie pagina 6-10 voor bandenspecificaties en meer informatie over het vervangen van uw banden.

## De scooter vervoeren

Volg de onderstaande instructies als u de scooter in een ander voertuig wilt vervoeren.

- Verwijder alle loszittende voorwerpen van de scooter.

- Zorg dat het voorwiel recht naar voren wijst op de aanhanger of de laadvloer en zet het wiel vast in een goot om beweging te voorkomen.
- Zet de scooter vast met spanbanden of andere geschikte banden aan stevige delen van de scooter, zoals het frame of de bovenste voorvorkklem (en niet aan, bijvoorbeeld, het stuur, de richtingaanwijzers of onderdelen die kunnen afbreken). Kies de plaats voor de spanbanden zorgvuldig om te voorkomen dat deze tijdens het transport schuurplekken op de lak veroorzaken.
- Zorg indien mogelijk dat de vering iets door de spanbanden wordt ingedrukt, zodat de scooter tijdens het transport niet overmatig kan stuiteren.

DAU57600

### **Andere aandachtspunten voor veilig rijden**

- Geef duidelijk richting aan wanneer u een bocht neemt.
- Op een nat wegdek kan remmen uiterst lastig zijn. Vermijd te hard remmen, de scooter zou kunnen slippen. Bedien de remmen rustig wanneer u op een nat wegdek wilt stoppen.
- Minder snelheid bij het naderen van een bocht of een afslag. Trek langzaam op nadat u de bocht hebt genomen.
- Wees voorzichtig bij het passeren van geparkeerde auto's. Een bestuurder merkt u mogelijk niet op en kan het portier openslaan in uw rijrichting.
- Spoorwegovergangen, tramrails, ijzeren platen gebruikt in de wegenbouw en putdeksels worden in natte toestand zeer glad. Minder snelheid en passeer ze voorzichtig. Houd de scooter recht, anders kan hij gaan schuiven.
- De remblokken of remvoeringen kunnen nat worden bij het wassen van de scooter. Controleer de remmen na het wassen van de scooter, voordat u gaat rijden.

- Draag steeds een helm, handschoenen, een lange broek (taps toelopen bij de enkel/omslag, om flapperen te voorkomen), en een felgekleurd jack.
- Vervoer op uw scooter niet te veel bagage. Een overbeladen scooter is onstabiel. Gebruik degelijke snelbinders om bagage aan de bagagedrager vast te binden (indien het voertuig is voorzien van een bagagedrager). Losse bagage beïnvloedt de stabiliteit van de scooter en kan uw aandacht afleiden van het verkeer. (Zie pagina 1-3.)

## Aanzicht linkerzijde

2

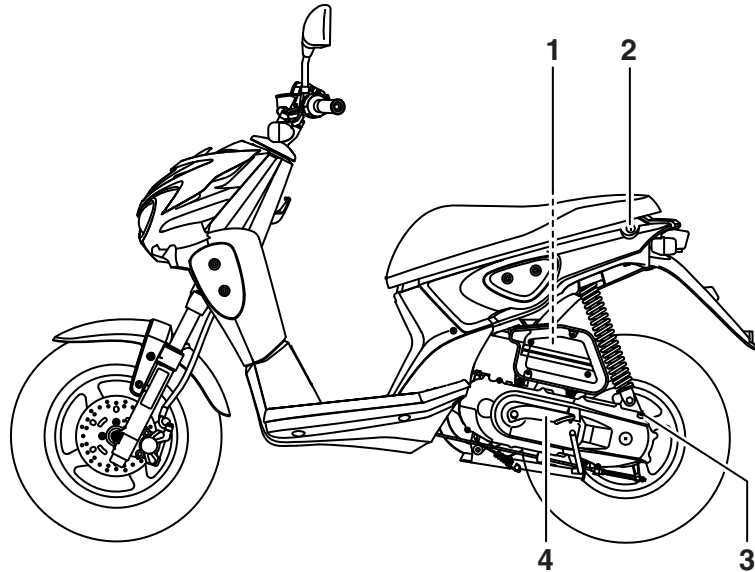

1. Luchtfilterelement (pagina 6-9)
2. Zadelslot (pagina 3-8)
3. Vuldop versnellingsbakolie (pagina 6-8)
4. Kickstarter (pagina 3-8)

## Aanzicht rechterzijde

2

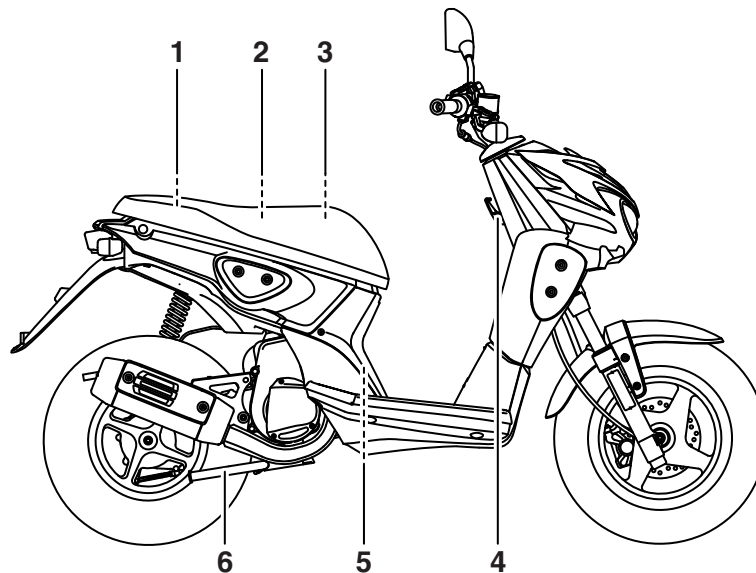

1. Dop oliereservoir voor 2-takt injectiesmering (pagina 3-5/3-7)
2. Slotcompartiment (pagina 3-8)
3. Tankdop (pagina 3-5)
4. Bagagehaak (pagina 3-9)
5. Accu/zekering (pagina 6-19/6-21)
6. Middenbok (pagina 6-17)

## Bedieningen en instrumenten

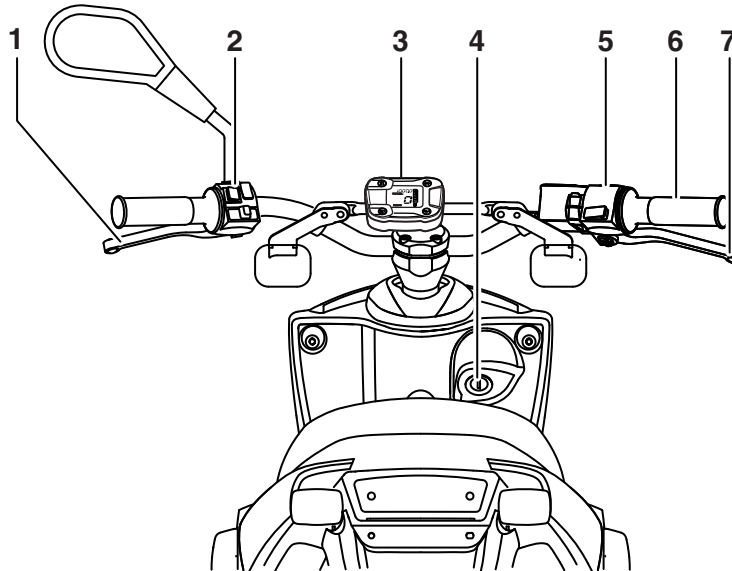

1. Achterremhendel (pagina 3-4)
2. Schakelaargroep linkerstuurzijde (pagina 3-3)
3. Snelheidsmeterunit (pagina 3-3)
4. Contactslot/stuurslot (pagina 3-1)
5. Schakelaar rechterstuurzijde (pagina 3-3)
6. Gasgreep (pagina 6-10)
7. Voorremhendel (pagina 3-4)

# WERKING VAN DE BEDIENINGSELEMENTEN EN INSTRUMENTEN

## Contactslot/stuurslot

DAU10462

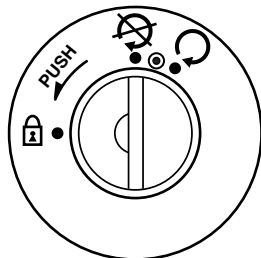

ZALUM0332

Via het contactslot/stuurslot worden het ontstekingssysteem en de verlichtingssy- stemen bediend en wordt het stuur vergrendeld. De diverse standen worden hierna beschreven.

### ON “○”

DAUS1382

Alle elektrische circuits worden voorzien van stroom, de instrumentenverlichting en het achterlicht gaan branden en de motor kan worden gestart. De sleutel kan niet worden uitgenomen.

### OPMERKING

De koplamp en het achterlicht gaan auto- matisch branden wanneer de motor wordt gestart.

### ⊗ (uit)

Alle elektrische systemen zijn uitgescha- keld. De sleutel kan worden uitgenomen.

DAU47792

DWA15351

### ⚠ WAARSCHUWING

**Draai de sleutel onder het rijden nooit naar “⊗” of “🔒”. Hierdoor worden de elektrische systemen uitgeschakeld, wat mogelijk kan leiden tot verlies van de controle of een ongeval.**

DAUM3240

### CONTROLE “🕒”

Het waarschuwingslampje olieniveau 2- takt injectiesmering en het waarschu- wingslampje brandstofniveau moeten gaan branden. (Zie pagina 3-2.)

DAUM3120

### LOCK “🔒”

Het stuur is vergrendeld en alle elektrische systemen zijn uitgeschakeld. De sleutel kan worden uitgenomen.

### Om het stuur te vergrendelen

1. Draai het stuur helemaal naar links.
2. Druk de sleutel in vanuit de stand “⊗” en draai deze dan naar “🔒”, waarbij u de sleutel ingedrukt houdt.
3. Neem de sleutel uit.

### Om het stuur te ontgrendelen

Druk de sleutel in en draai deze dan naar “⊗”, waarbij u de sleutel ingedrukt houdt.



# WERKING VAN DE BEDIENINGSELEMENTEN EN INSTRUMENTEN

## Controle- en waarschuwingslampjes

DAU49394

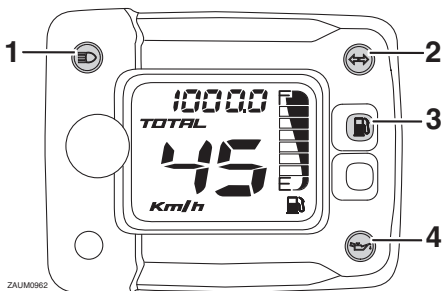

1. Controlelampje grootlicht “”
2. Controlelampje richtingaanwijzers “”
3. Waarschuwinglampje brandstofniveau “”
4. Waarschuwinglampje olieniveau “”

## Controlelampje richtingaanwijzers “”

DAU11021

Dit controlelampje knippert terwijl de schakelaar voor richtingaanwijzers naar de linker- of rechterstand is gedrukt.

## Controlelampje grootlicht “”

DAU11081

Dit controlelampje brandt terwijl de koplamp is ingeschakeld voor grootlicht.

## Waarschuwinglampje olieniveau “”

DAUM3230

Dit waarschuwinglampje brandt als de sleutel in de stand “” staat of als het olieniveau in het oliereservoir voor 2-takt injectiesmering bij draaiende motor te laag is. Als het waarschuwinglampje bij draaiende motor gaat branden, stop dan direct en vul het oliereservoir met Yamalube 2 of gelijkwaardige 2-takt injectiesmering van ofwel JASO-klasse “FC” of ISO-klasse “EG-C” of “EG-D”. Het waarschuwinglampje moet doven nadat het oliereservoir voor 2-takt injectiesmering is bijgevuld.

## OPMERKING

Vraag een Yamaha-dealer het elektrisch circuit te controleren als het waarschuwinglampje niet gaat branden als de sleutel in de stand “” staat of niet dooft nadat het oliereservoir voor 2-takt injectiesmering is bijgevuld.

## LET OP

Gebruik het voertuig alleen als u weet dat het motorolieniveau voldoende hoog is.

## Waarschuwinglampje brandstofniveau “”

DAUM3220

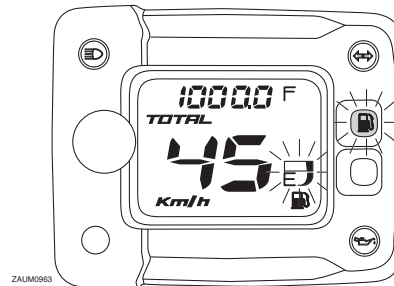

Dit waarschuwinglampje gaat branden wanneer alleen de laatste twee segmenten van de brandstofniveaumeter worden weergegeven en nog ongeveer 2.9 L (0.77 US gal, 0.64 Imp.gal) van de brandstof resteert in de brandstoftank. Vul in dat geval zo snel mogelijk brandstof bij.

## OPMERKING

- Voorkom dat de brandstoftank geheel droog komt te staan.
- Wanneer de brandstoftank bijna leeg is, gaan het laatste segment van de brandstofniveaumeter en het brandstofsymbool knipperen.
- Het elektrisch circuit van het waarschuwinglampje controleert u als volgt.

# WERKING VAN DE BEDIENINGSELEMENTEN EN INSTRUMENTEN

Draai de sleutel naar “○”. Als het waarschuwinglampje niet gaat branden, vraag dan een Yamaha dealer het elektrisch circuit te testen.

3

## Snelheidsmeterunit

DAUM1591

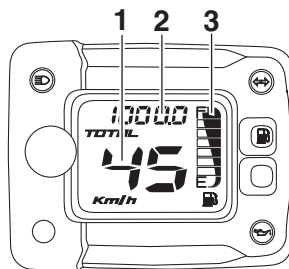

ZALM0964

1. Snelheidsmeter
2. Kilometerteller
3. Brandstofniveaumeter

De snelheidsmeterunit is voorzien van een snelheidsmeter, een kilometerteller en een brandstofniveaumeter. De snelheidsmeter toont de actuele rijsnelheid. De kilometer-teller toont de totale afgelegde afstand. De brandstofniveaumeter geeft aan hoeveel brandstof in de tank aanwezig is. (Zie pagina 3-2 voor uitleg over de werking van het waarschuwinglampje brandstofniveau.)



## Stuurschakelaars

DAU1234F

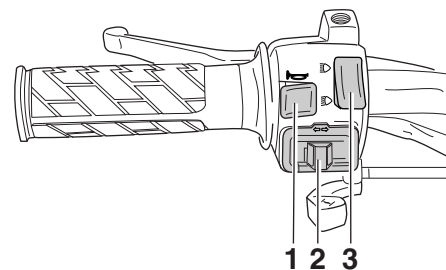
### Links



ZALM0142

1. Claxonschakelaar “”
2. Richtingaanwijzerschakelaar “/”
3. Dimlichtschakelaar “/”

### Rechts

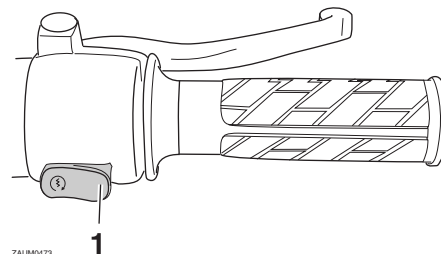



ZALM0473

1. Startknop “”

# WERKING VAN DE BEDIENINGSELEMENTEN EN INSTRUMENTEN



## Dimlichtschakelaar “/”

DAU12401

Zet deze schakelaar op “” voor grootlicht en op “” voor dimlicht.

## Richtingaanwijzerschakelaar “/”

DAU12461

Druk deze schakelaar naar “” om afslaan naar rechts aan te geven. Druk deze schakelaar naar “” om afslaan naar links aan te geven. Na loslaten keert de schakelaar terug naar de middenstand. Om de richtingaanwijzers uit te schakelen wordt de schakelaar ingedrukt nadat hij is teruggekeerd in de middenstand.

## Claxonschakelaar “”

DAU12501

Druk deze schakelaar in om een claxonsignaal te geven.

## Startknop “”

DAUM1133

Druk bij bekrachtigde voor- of achterrem deze knop in om de motor via de startmotor te starten. Zie pagina 5-1 voor startinstructies voordat u de motor start.

## Voorremhendel

DAU12902

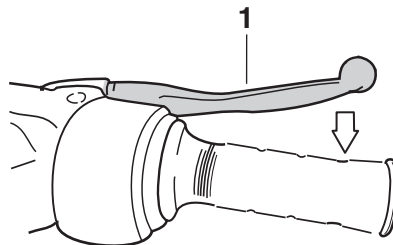

ZAUM0791

### 1. Voorremhendel

De voorremhendel bevindt zich aan de rechterzijde van het stuur. Trek deze hendel naar de gasgreep toe om de voorrem te bekrachtigen.

## Achterremhendel

DAU12952

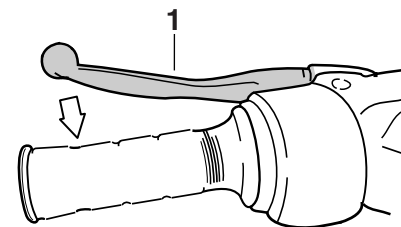

ZAUM0085

### 1. Achterremhendel

De achterremhendel bevindt zich aan de linkerzijde van het stuur. Trek deze hendel naar het stuur toe om de achterrem te bekrachtigen.

# WERKING VAN DE BEDIENINGSELEMENTEN EN INSTRUMENTEN

3

## Tankdop en dop van het oliereservoir voor 2-takt injectiesmering

DAU13203

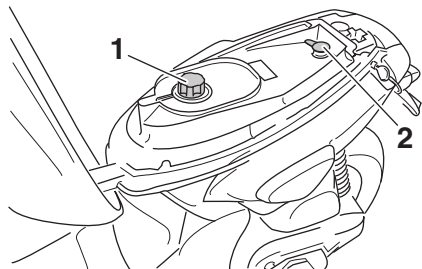

ZAU00144

1. Tankdop
2. Dop oliereservoir voor 2-takt injectiesmering

De tankdop en de dop van het oliereservoir voor 2-takt injectiesmering bevinden zich onder het zadel. (Zie pagina 3-8.)

### Tankdop

Om de tankdop te verwijderen wordt deze linksom gedraaid en dan losgenomen.

Om de tankdop aan te brengen wordt deze rechtsom gedraaid.

## Dop oliereservoir voor 2-takt injectiesmering

De dop van het oliereservoir voor 2-takt injectiesmering wordt losgetrokken om te verwijderen.

Om de dop van het oliereservoir voor 2-takt injectiesmering aan te brengen wordt deze vastgedrukt in de reservoiropening.

DWA10142

### **WAARSCHUWING**

**Controleer alvorens te gaan rijden of de tankdop en de dop van het oliereservoir voor 2-takt injectiesmering correct zijn aangebracht. Door brandstoflekkage ontstaat brandgevaar.**

DAU13213

## Brandstof

Controleer of er voldoende brandstof in de brandstoftank aanwezig is.

DWA10882

### **WAARSCHUWING**

**Benzine en benzinedampen zijn zeer brandbaar. Volg de onderstaande instructies om brand en ontploffing te voorkomen en het letselrisico tijdens het tanken te verlagen.**

1. Zet alvorens te tanken de motor af en zorg dat er niemand op de machine zit. Rook nooit tijdens het tanken en tank nooit in de nabijheid van vonken, open vuur of andere ontstekingsbronnen zoals de waakvlammen van geisers en kledingdrogers.
2. Maak de brandstoftank niet te vol. Stop met vullen zodra de brandstof de onderkant van de vulhals heeft bereikt. Omdat brandstof uitzet als deze warm wordt, kan de warmte van de motor of de zon ervoor zorgen dat brandstof uit de brandstoftank stroomt.

# WERKING VAN DE BEDIENINGSELEMENTEN EN INSTRUMENTEN

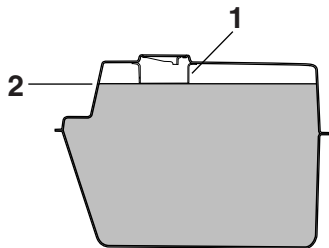

ZAUM0020

1. Vulpijp brandstoftank
2. Maximaal brandstofniveau
3. Veeg uitgestroomde brandstof onmiddellijk af. **LET OP: Veeg gemorst brandstof onmiddellijk af met een schone, droge, zachte doek, aangezien de brandstof de gelakte oppervlakken en kunststof delen kan aantasten.** [DCA110072]
4. Draai de tankdop stevig vast.

DWA115152

## WAARSCHUWING

Benzine is giftig en kan letsel of overlijden veroorzaken. Spring zorgvuldig om met benzine. Probeer nooit om benzine via de mond over te hevelen. Roep onmiddellijk medische hulp in nadat u benzine heeft ingeslikt, veel benzinedamp heeft ingeademd of benzine in uw ogen heeft gekregen. Als benzine op uw huid

terechtkomt, was deze dan af met water en zeep. Als u benzine op uw kleding morst, trek dan andere kleding aan.

DAUM2731

### Voorgeschreven brandstof:

Uitsluitend loodvrije superbenezine

#### Inhoud brandstoftank:

6.5 L (1.72 US gal, 1.43 Imp.gal)

#### Hoeveelheid reservebrandstof (als het waarschuwingsslampje brandstofniveau gaat branden):

2.9 L (0.77 US gal, 0.64 Imp.gal)

Uw Yamaha motorblok is gebouwd op het gebruik van loodvrije superbenezine met een octaangetal van RON 95 of hoger. Als de motor gaat detoneren (pingelen), gebruik dan benzine van een ander merk. Door loodvrije benzine te gebruiken gaan bougies langer mee en blijven de onderhoudskosten beperkt.

DAU13434

## Uitlaatkatalysator

Dit model is uitgerust met een uitlaatkatalysator.

DWA10863

## WAARSCHUWING

Het uitlaatsysteem is heet nadat de motor heeft gedraaid. Let op het volgende om brandgevaar of brandwonden te voorkomen:

- Parkeer de machine nooit nabij brandgevaarlijke stoffen, zoals op gras of op ander materiaal dat gemakkelijk vlam vat.
- Parkeer de machine op een plek waar voetgangers of kinderen niet gemakkelijk met het hete uitlaatsysteem in aanraking kunnen komen.
- Controleer of het uitlaatsysteem is afgekoeld alvorens onderhoudswerkzaamheden uit te voeren.
- Laat de motor niet langer dan enkele minuten stationair draaien. Lang stationair draaien kan leiden tot oververhitting.

# WERKING VAN DE BEDIENINGSELEMENTEN EN INSTRUMENTEN

3

## LET OP

Gebruik uitsluitend loodvrije benzine. Bij gebruik van loodhoudende benzine zal onherstelbare schade worden toegebracht aan de uitlaatkatalysator.

DCA10702

## 2-takt injectiesmering

Controleer of voldoende olie aanwezig is in het reservoir voor 2-takt injectiesmering. Vul indien nodig de voorgeschreven 2-takt injectiesmering bij.

## OPMERKING

Controleer of de dop op het reservoir voor 2-takt injectiesmering correct is aangebracht.

### Aanbevolen olie:

2-takt injectiesmering (JASO-klasse "FC" of ISO-klasse "EG-C" of "EG-D")

### Oliehoeveelheid:

1.40 L (1.48 US qt, 1.23 Imp.qt)

DAUM1152

## Chokehendel "1/2"

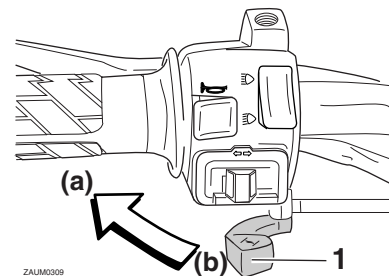

ZAUM0309

### 1. Chokehendel "1/2"

Voor het starten van een koude motor is een rijker lucht/brandstof mengsel nodig; via de choke wordt dit mengsel geleverd. Beweeg de hendel in richting (a) om de choke aan te zetten. Beweeg de hendel in richting (b) om de choke uit te zetten.

# WERKING VAN DE BEDIENINGSELEMENTEN EN INSTRUMENTEN

## Kickstarter

DAUM3140

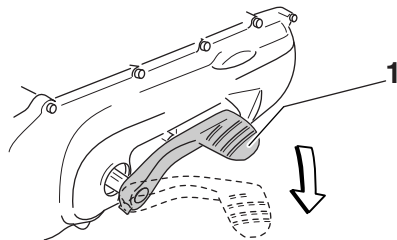

ZAUM0146

### 1. Kickstarter

Als de motor na indrukken van de startknop niet wil starten, probeer dan m.b.v. de kickstarter te starten. Trap om de motor te starten het kickstartpedaal licht omlaag totdat de tandwielen aangrijpen en trap het pedaal dan soepel maar krachtig omlaag.

## Zadel

DAU13893

### Openen van het zadel

1. Steek de sleutel in het zadelslot en draai deze dan zoals afgebeeld.
2. Klap het zadel omhoog.

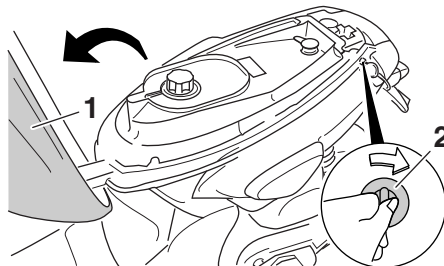

ZAUM0147

1. Zadel
2. Zadelslot

### Sluiten van het zadel

1. Klap het zadel omlaag en druk dan aan om te vergrendelen.
2. Neem de sleutel uit.

### OPMERKING

Controleer of het zadel stevig is vergrendeld alvorens te gaan rijden.

## Slotcompartiment

DAUM1581

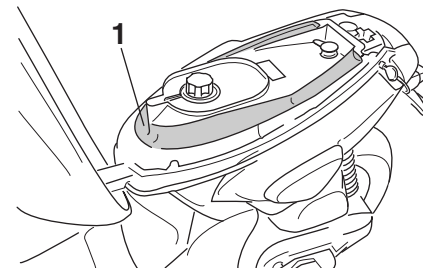

ZAUM0148

### 1. Slotcompartiment

Het slotcompartiment, dat zich onder het zadel bevindt, is ontworpen voor kabelsloten met een maximale lengte van 1 meter. (Zie pagina 3-8 voor het openen en sluiten van het zadel.)

### OPMERKING

Sommige kabelsloten passen niet in het slotcompartiment vanwege hun grootte of vorm.

# WERKING VAN DE BEDIENINGSELEMENTEN EN INSTRUMENTEN

## Bagagehaak

DAUT1073

DWAT1032

### WAARSCHUWING

- Overschrijd het maximumlaadgewicht van 3 kg (7 lb) voor de bagagehaak niet.
- Overschrijd het maximumlaadgewicht van 184 kg (406 lb) voor de machine niet.

3

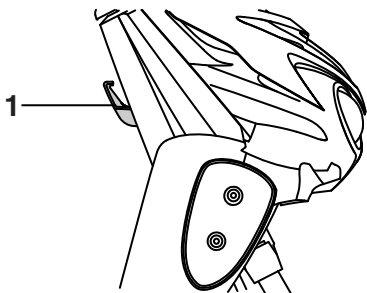

ZALM0557

1. Bagagehaak



# VOOR UW VEILIGHEID – CONTROLES VOOR HET RIJDEN

DAU15598

Inspecteer uw machine voor elk gebruik om te waarborgen dat deze in een veilige werkende staat is. Volg altijd de schema's en procedures voor inspectie en onderhoud in de gebruikershandleiding.

DWA11152

## WAARSCHUWING

**Onvoldoende inspectie of onderhoud van de machine vergroot het risico op ongeval of schade. Rijd niet met de machine als u een probleem hebt gevonden. Als een probleem niet kan worden opgelost via de procedures in deze handleiding, laat de machine dan nazien door een Yamaha dealer.**

4

Controleer voor het gebruik van deze machine de volgende punten:

ITEM	CONTROLES	PAGINA
Brandstof	<ul style="list-style-type: none"><li>• Controleer het brandstofniveau in de brandstoftank.</li><li>• Vul indien nodig brandstof bij.</li><li>• Controleer de brandstofleiding op lekkage.</li></ul>	3-5
2-takt injectiesmering	<ul style="list-style-type: none"><li>• Controleer het olieniveau in het oliereservoir.</li><li>• Vul indien nodig het aanbevolen type olie bij tot aan het voorgeschreven niveau.</li><li>• Controleer de machine op olie lekkage.</li></ul>	3-7
Versnellingsbakolie	<ul style="list-style-type: none"><li>• Controleer de machine op olie lekkage.</li></ul>	6-8
Voorrem	<ul style="list-style-type: none"><li>• Controleer de werking.</li><li>• Als de koppeling zacht of sponzig aanvoelt, vraag dan een Yamaha dealer het hydraulisch systeem te ontluchten.</li><li>• Controleer de remblokken op slijtage.</li><li>• Vervang indien nodig.</li><li>• Controleer het vloeistofniveau in het reservoir.</li><li>• Vul indien nodig het voorgeschreven type remvloeistof bij tot aan het voorgeschreven niveau.</li><li>• Controleer het hydraulisch systeem op lekkage.</li></ul>	6-14, 6-14
Achterrem	<ul style="list-style-type: none"><li>• Controleer de werking.</li><li>• Smeer indien nodig de kabel.</li><li>• Controleer de vrije slag van de koppelingshendel.</li><li>• Stel indien nodig bij.</li></ul>	6-13, 6-14

# VOOR UW VEILIGHEID – CONTROLES VOOR HET RIJDEN

ITEM	CONTROLES	PAGINA
<b>Gasgreep</b>	<ul style="list-style-type: none"><li>• Controleer of de werking soepel is.</li><li>• Controleer de vrije slag van de gasgreep.</li><li>• Vraag indien nodig de Yamaha dealer om de vrije slag van de gasgreep af te stellen en de kabel en het kabelhuis te smeren.</li></ul>	6-10, 6-16
<b>Wielen en banden</b>	<ul style="list-style-type: none"><li>• Controleer op schade.</li><li>• Controleer de conditie van de band en de profieldiepte.</li><li>• Controleer de bandspanning.</li><li>• Corrigeer indien nodig.</li></ul>	6-10, 6-12
<b>Remhendels</b>	<ul style="list-style-type: none"><li>• Controleer of de werking soepel is.</li><li>• Smeer indien nodig de hendelscharnierpunten.</li></ul>	6-16
<b>Middenbok</b>	<ul style="list-style-type: none"><li>• Controleer of de werking soepel is.</li><li>• Smeer indien nodig het scharnierpunt.</li></ul>	6-17
<b>Framebevestigingen</b>	<ul style="list-style-type: none"><li>• Controleer of alle moeren, bouten en schroeven stevig zijn vastgezet.</li><li>• Zet indien nodig vast.</li></ul>	–
<b>Instrumenten, verlichting, signaleringssysteem en schakelaars</b>	<ul style="list-style-type: none"><li>• Controleer de werking.</li><li>• Corrigeer indien nodig.</li></ul>	–
<b>Accu</b>	<ul style="list-style-type: none"><li>• Controleer het voestofniveau.</li><li>• Vul indien nodig bij met gedistilleerd water.</li></ul>	6-19

# GEBRUIK EN BELANGRIJKE RIJ-INFORMATIE

DAU15952

Lees de gebruikershandleiding zorgvuldig door om u vertrouwd te maken met alle bedieningselementen. Als u de werking van een functie of bedieningselement niet begrijpt, vraag dan uw Yamaha dealer om uitleg.

DWA10272

## **WAARSCHUWING**

Een onvoldoende vertrouwdheid met de bedieningselementen kan leiden tot verlies van de controle, met mogelijk een ongeval of letsel tot gevolg.



DAUM3210

## Starten van een koude motor

DCA10251

### LET OP

Zie pagina 5-4 voor instructies over het inrijden van de motor alvorens de machine in gebruik wordt genomen.

1. Draai de sleutel naar “”, en draai de sleutel vervolgens naar “” zodra het waarschuwingslampje olieniveau gaat branden.

DCA10241

### LET OP

Als het waarschuwingslampje voor olieniveau niet gaat branden, vraag dan een Yamaha dealer het elektrisch circuit te testen.

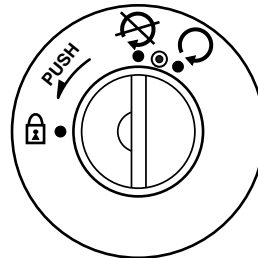

ZAUM0332

2. Zet de choke aan en draai de gasgreep helemaal dicht. (Zie pagina 3-7.)

3. Start de motor door de startknop in te drukken of het kickstarterpedaal omhoog te trappen terwijl tegelijkertijd de voor- of achterrem is bekrachtigd. Als de motor na indrukken van de startknop niet wil starten, laat dan de startknop los, wacht een paar seconden en probeer het dan opnieuw. Iedere startpoging moet zo kort mogelijk duren om de accu te sparen. Laat de startmotor nooit langer dan 5 seconden achtereen draaien. Probeer de kickstarter als de motor niet via de startmotor wil aanslaan.

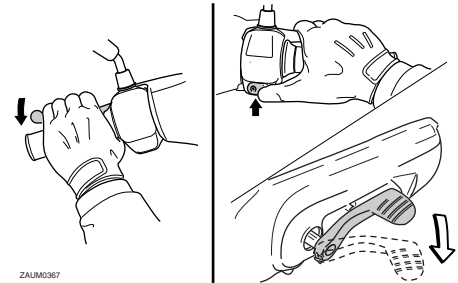

ZAUM0367

4. Zet na het starten van de motor de chokehendel tot halverwege terug.
5. Zet de choke uit zodra de motor warm is.

# GEBRUIK EN BELANGRIJKE RIJ-INFORMATIE

## OPMERKING

De motor is warm wanneer deze vlot reageert op de gasbediening terwijl de choke uit is gezet.

DCA11043

## LET OP

Trek nooit snel op terwijl de motor nog koud is, dit verkort de levensduur van de motor!

DAU16641

## Starten van een warme motor

Volg dezelfde procedure als bij starten van een koude motor, alleen is het gebruik van de choke niet nodig als de motor warm is.

DAU16762

## Wegrijden

### OPMERKING

Laat de motor warmdraaien voordat u wegrijdt.

1. Houd met uw linkerhand de achterremhendel ingedrukt, houd met uw rechterhand de rechterhandgreep vast en duw de scooter van de middenbok af.

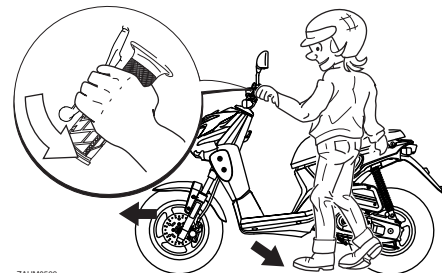

ZAUM0599

2. Ga schrijlings op het zadel zitten en stel de achteruitkijkspiegels af.
3. Zet de richtingaanwijzers aan.
4. Controleer op tegemoetkomend verkeer en draai voorzichtig aan de gasgreep (rechts) om weg te rijden.
5. Schakel de richtingaanwijzers uit.

## Sneller en langzamer rijden

DAU16782

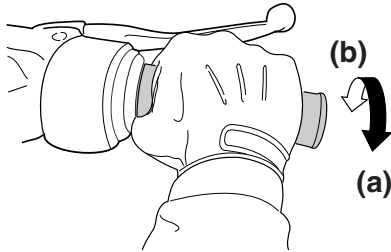

ZAUM0199

De rijnsnelheid wordt geregeld door de gasgreep open of dicht te draaien. Draai de gasgreep richting (a) om sneller te gaan rijden. Draai de gasgreep richting (b) om langzamer te gaan rijden.

## Remmen

DAU16794

DWA10301

### ⚠ WAARSCHUWING

- Vermijd hard en abrupt remmen (met name wanneer u naar één kant overhelt). De scooter zou namelijk kunnen slippen of omvallen.
- Spoorwegovergangen, tramrails, ijzeren platen gebruikt in de wegenbouw en putdeksels worden in natte toestand zeer glad. U dient deze obstakels daarom met aangepaste snelheid te naderen en voorzichtig te passeren.
- Onthoud dat remmen op een nat wegdek veel moeilijker is.
- Rijd langzaam heuvelafwaarts, remmen kan tijdens afdalingen soms lastig zijn.

1. Sluit de gasklep volledig.
2. Bekrachtig de voor- en achterrem gelijktijdig en oefen daarbij geleidelijk meer druk uit.

## Voor

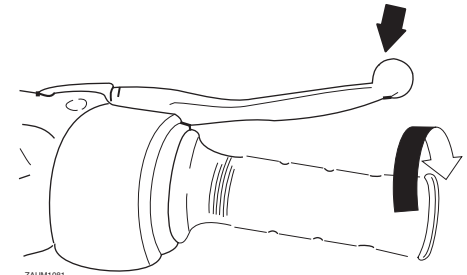

ZAUM1081

## Achter

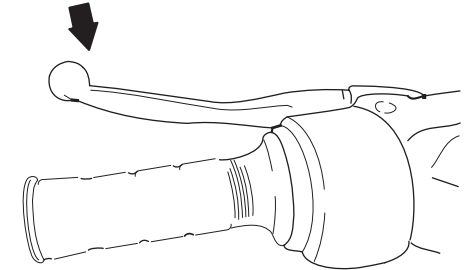

ZAUM1082

# GEBRUIK EN BELANGRIJKE RIJ-INFORMATIE

5

## Tips voor een zuinig brandstofverbruik

DAU16821

Het brandstofverbruik is vooral afhankelijk van uw rijstijl. Hierna volgen enkele tips om het brandstofverbruik te verlagen:

- Voer het motortoerental tijdens accelereren niet te hoog op.
- Voer het toerental niet te hoog op terwijl de motor onbelast draait.
- Laat de motor niet langdurig stationair draaien maar zet hem af (bijvoorbeeld in files, bij stoplichten of bij spoorwegovergangen).

## Inrijperiode

DAU16831

De belangrijkste periode in de levensduur van het motorblok is de tijd tussen 0 en 1000 km (600 mi). Lees daarom de volgende informatie aandachtig door.

Omdat het motorblok gloednieuw is, mag dit gedurende de eerste 1000 km (600 mi) niet te zwaar worden belast. De verschillende onderdelen van de motor slijten op elkaar in totdat de juiste bedrijfsspelingen zijn bereikt. Rijd tijdens deze periode nooit langdurig volgas en vermijd ook andere manoeuvres die tot oververhitting van de motor kunnen leiden.

DAUM2092

### 0–150 km (0–90 mi)

Houd de gasgreep niet langdurig voorbij 1/3 opengedraaid. Varieer de rijsnelheid van de scooter zo nu en dan. Verander de stand van de gasgreep regelmatig.

### 150–500 km (90–300 mi)

Houd de gasgreep niet langdurig voorbij 1/2 opengedraaid.

### 500–1000 km (300–600 mi)

Houd geen kruissnelheid aan waarbij de gasgreep voorbij driekwart is opengedraaid.

## 1000 km (600 mi) en verder

Laat de motor niet langdurig volgas draaien. Varieer het toerental zo nu en dan. **LET OP: Na 1000 km (600 mi) moet de eindoverbrengingsolie worden ververs.**

[DCAM1072]

DCA10271

## LET OP

**Als tijdens de inrijperiode motorschade optreedt, vraag dan direct een Yamaha dealer de machine te controleren.**

DAU17214

## Parkeren

Zet om te parkeren de motor af en neem dan de sleutel uit het contactslot.

DWA10312

### **WAARSCHUWING**

- De motor en het uitlaatsysteem kunnen zeer heet worden, parkeer dus op een plek waar voetgangers of kinderen niet gemakkelijk met deze onderdelen in aanraking kunnen komen en brandwonden kunnen oplopen.
  - Parkeer nooit op een helling of een zachte ondergrond, hierdoor kan de machine kantelen met mogelijk brandstoflekkage en brand tot gevolg.
  - Parkeer niet nabij gras of andere brandbare materialen die vlam zouden kunnen vatten.
-

Door periodiek inspecties, afstellingen en smeerbeurten uit te laten voeren, zorgt u ervoor dat uw machine in zo veilig en efficiënt mogelijke conditie blijft. De eigenaar/bestuurder van de machine is verplicht de optimale veiligheid te waarborgen. Op de volgende pagina's wordt de belangrijkste informatie met betrekking tot inspecties, afstellingen en smeerbeurten gegeven.

De intervalperioden vermeld in de periodieke onderhoudsschema's moeten worden beschouwd als een algemene richtlijn onder normale rijcondities. Het is echter mogelijk dat de intervalperioden voor onderhoud moeten worden verkort afhankelijk van het weer, het terrein, de geografische locatie en individueel gebruik.

DWA10322

## WAARSCHUWING

**Het niet of onjuist uitvoeren van onderhoud aan de machine vergroot het risico op letsel of overlijden tijdens het uitvoeren van onderhoud of het rijden met de machine. Als u niet bekend bent met voertuigonderhoud, laat het onderhoud dan uitvoeren door uw Yamaha dealer.**

## WAARSCHUWING

**Zet voor het uitvoeren van onderhoud de motor af tenzij anders aangegeven.**

- **Een draaiende motor heeft bewegende delen die lichaamsdelen of kleding kunnen grijpen en elektrische onderdelen die schokken of brand kunnen veroorzaken.**
- **Het laten draaien van de motor tijdens het uitvoeren van onderhoud kan leiden tot oogletsel, brandwonden, brand of koolmonoxidevergiftiging, mogelijk met de dood tot gevolg. Zie pagina 1-2 voor meer informatie over koolmonoxide.**

DWA15461

## WAARSCHUWING

**Remschijven, -klauwen, -trommels en -voeringen kunnen tijdens het gebruik zeer heet worden. Laat onderdelen van het remsysteem afkoelen alvorens deze aan te raken.**

Emissiecontroles zorgen niet alleen voor een betere luchtkwaliteit, maar zijn ook zeer belangrijk voor een juiste werking van de motor en om maximale prestaties te behalen. In de volgende periodieke onderhoudsschema's is het emissiecontroleonderhoud apart gegroepeerd. Dit onderhoud vereist gespecialiseerde gegevens, kennis en gereedschap. Onderhoud, vervanging, of reparatie van emissiecontroleapparatuur en -systemen kan door elke gecertificeerde reparateur worden uitgevoerd (indien van toepassing). Yamaha dealers beschikken over de training en het gereedschap om dit onderhoud uit te voeren.



# PERIODIEK ONDERHOUD EN AFSTELLINGEN

DAU46872

## OPMERKING

- De jaarlijkse controles horen eenmaal per jaar te worden uitgevoerd, behalve wanneer in plaats daarvan een onderhoudsbeurt op kilometerbasis of, voor Groot-Brittannië, op mijlbasis wordt verricht.
- Herhaal de onderhoudsintervallen vanaf 30000 km (17500 mi), beginnend vanaf 6000 km (3500 mi).
- Werkzaamheden gemarkeerd met een asterisk horen te worden uitgevoerd door een Yamaha dealer, omdat hiertoe speciaal gereedschap, technische gegevens en vakmanschap vereist zijn.

DAU46921

## Periodiek onderhoudsschema voor het uitstootcontrolesysteem

NR.	ITEM	CONTROLE OF ONDERHOUDS- BEURT	KILOMETERSTAND					JAARLIJK- SE CON- TROLE
			1000 km (600 mi)	6000 km (3500 mi)	12000 km (7000 mi)	18000 km (10500 mi)	24000 km (14000 mi)	
1	* Brandstofleiding	• Controleer de brandstof- en onderdrukslangen op scheurtjes of beschadigingen.		√	√	√	√	√
2	Bougie	• Vervangen.		√	√	√	√	√
3	* Carburateur	• Stel het stationair toerental af.	√	√	√	√	√	√
4	* Luchtinlaatsysteem	• Controleer de luchtafsluitklep, de membraanklep en de slang op beschadiging. • Vervang beschadigde onderdelen indien nodig.		√	√	√	√	√

# PERIODIEK ONDERHOUD EN AFSTELLINGEN

DAU1771A

## Algemeen smeer- en onderhoudsschema

NR.	ITEM	CONTROLE OF ONDERHOUDS- BEURT	KILOMETERSTAND					JAARLIJK- SE CON- TROLE
			1000 km (600 mi)	6000 km (3500 mi)	12000 km (7000 mi)	18000 km (10500 mi)	24000 km (14000 mi)	
1	Luchtfilterelement	• Reinigen.		√		√		
		• Vervangen.			√		√	
2	* Accu	• Controleer het vloeistofniveau en de soortelijke massa. • Controleer of de ontluichtings-slang correct is geplaatst.		√	√	√	√	√
3	* Voorrem	• Controleer de werking en het vloeistofniveau en controleer de machine op vloeistoflekkage.	√	√	√	√	√	√
		• Vervang de remblokken.	Wanneer de slijtagelimiet is bereikt					
4	* Achterrem	• Controleer de werking en stel de speling van de remhendel af.	√	√	√	√	√	√
		• Vervang de remschoenen.	Wanneer de slijtagelimiet is bereikt					
5	* Remslang	• Controleer op scheurtjes en beschadigingen. • Zorg voor een correcte plaatsing van slang(en) en klem(men).		√	√	√	√	√
		• Vervangen.	Elke 4 jaar					
6	* Remvloeistof	• Vervangen.	Elke 2 jaar					
7	* Wielen	• Controleer de speling en controleer op beschadigingen.		√	√	√	√	

6

# PERIODIEK ONDERHOUD EN AFSTELLINGEN

NR.	ITEM	CONTROLE OF ONDERHOUDS- BEURT	KILOMETERSTAND					JAARLIJK- SE CON- TROLE
			1000 km (600 mi)	6000 km (3500 mi)	12000 km (7000 mi)	18000 km (10500 mi)	24000 km (14000 mi)	
8	* Banden	<ul style="list-style-type: none"> <li>Controleer op slijtage en beschadigingen.</li> <li>Vervang indien nodig.</li> <li>Controleer de bandspanning.</li> <li>Corrigeer indien nodig.</li> </ul>		√	√	√	√	√
9	* Wiellagers	<ul style="list-style-type: none"> <li>Controleer op speling of beschadigingen.</li> </ul>		√	√	√	√	
10	* Balhoofd-lagers	<ul style="list-style-type: none"> <li>Controleer de lagers op speling en oppervlakteruwheid.</li> <li>Smeren met lithiumvet.</li> </ul>	√	√	√	√	√	
			Elke 24000 km (14000 mi)					
11	* Framebevestigingen	<ul style="list-style-type: none"> <li>Controleer of alle moeren, bouten en schroeven stevig zijn vastgezet.</li> </ul>		√	√	√	√	√
12	Scharnieras van voorremhendel	<ul style="list-style-type: none"> <li>Smeren met siliconenvet.</li> </ul>		√	√	√	√	√
13	Scharnieras van achterremhendel	<ul style="list-style-type: none"> <li>Smeren met lithiumvet.</li> </ul>		√	√	√	√	√
14	Middenbok	<ul style="list-style-type: none"> <li>Controleer de werking.</li> <li>Smeren.</li> </ul>		√	√	√	√	√
15	* Voorvork	<ul style="list-style-type: none"> <li>Controleer op een correcte werking en oliekkage.</li> </ul>		√	√	√	√	
16	* Schokdemperunit	<ul style="list-style-type: none"> <li>Controleer op een correcte werking en oliekkage.</li> </ul>		√	√	√	√	
17	* Autolube pomp	<ul style="list-style-type: none"> <li>Controleer de werking.</li> <li>Ontlucht indien nodig.</li> </ul>	√		√		√	√

# PERIODIEK ONDERHOUD EN AFSTELLINGEN

NR.	ITEM	CONTROLE OF ONDERHOUDS- BEURT	KILOMETERSTAND					JAARLIJK- SE CON- TROLE
			1000 km (600 mi)	6000 km (3500 mi)	12000 km (7000 mi)	18000 km (10500 mi)	24000 km (14000 mi)	
18	Versnellingsbakolie	• Controleer de machine op olielek- kage.	√	√		√		
		• Verversen.	√		√		√	
19	* V-snaar	• Vervangen.	Elke 10000 km (6000 mi)					
20	* Voor- en achterrem- schakelaar	• Controleer de werking.	√	√	√	√	√	√
21	Bewegende delen en kabels	• Smeren.		√	√	√	√	√
22	* Gasgreep	• Controleer de werking. • Controleer de vrije slag van de gasgreep en stel deze indien no- dig af. • Smeer de kabel en het kabelhuis.		√	√	√	√	√
23	* Lampen, richting- aanwijzers en scha- kelaars	• Controleer de werking. • Stel de koplamplichtbundel af.	√	√	√	√	√	√

DAUM2071

## OPMERKING

- Het luchtfilter dient vaker te worden gecontroleerd wanneer u in een extreem vochtige of stoffige omgeving rijdt.
- Hydraulisch remsysteem
  - Controleer regelmatig het remvloeistofniveau en vul indien nodig bij.
  - Ververs de remvloeistof elke twee jaar.
  - De remslangen dienen elke vier jaar te worden vervangen, of wanneer deze zijn gescheurd of beschadigd.

## DAU18743 Verwijderen en aanbrengen van het stroomlijn- en framepaneel

Bij het uitvoeren van sommige in dit hoofdstuk beschreven onderhoudswerkzaamheden moeten het afgebeelde stroomlijnpaneel en framepaneel worden verwijderd. Neem deze paragraaf telkens door wanneer het stroomlijn- of framepaneel moet worden verwijderd of aangebracht.

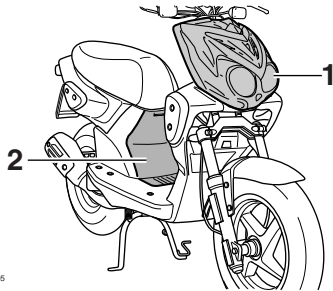

- ZAUM0605
1. Stroomlijnpaneel A
  2. Paneel A

## Stroomlijnpaneel A

DAU18791

### Verwijderen van stroomlijnpaneel

Verwijder de schroeven en neem het stroomlijnpaneel los.

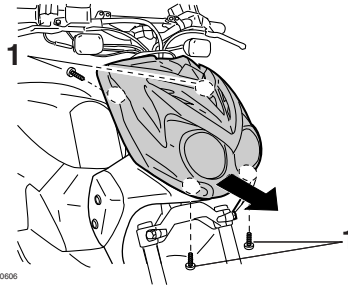

ZAUM0606

1. Schroef

### Aanbrengen van het stroomlijnpaneel

Plaats het stroomlijnpaneel in de oorspronkelijke positie en breng dan de schroeven aan.

## Paneel A

DAU19211

### Om het paneel te verwijderen

Verwijder de schroeven en haal het paneel los.

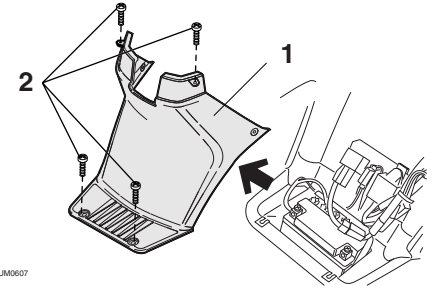

ZAUM0607

1. Paneel A
2. Schroef

### Om het paneel aan te brengen

Plaats het paneel in de oorspronkelijke positie en breng dan de schroeven aan.

# PERIODIEK ONDERHOUD EN AFSTELLINGEN

6

## Bougie controleren

DAU19623

De bougie is een belangrijk motoronderdeel dat periodiek moet worden gecontroleerd, bij voorkeur door een Yamaha dealer. Omdat bougies door verhitting en neerslag altijd langzaam slijten, moet de bougie worden verwijderd en gecontroleerd op de tijden genoemd in het periodieke smeer- en onderhoudsschema. Bovendien kan aan het uiterlijk van de bougie de conditie van de motor worden afgelezen.

De porseleinen isolator rond de centrale elektrode moet licht tot gemiddeld bruin verkleurd zijn (de ideale kleur als normaal met de machine wordt gereden). Wanneer de bougie een heel andere kleur vertoont, werkt de motor mogelijk niet naar behoren. Probeer dergelijke problemen niet zelf vast te stellen. Laat in plaats daarvan uw machine nakijken door een Yamaha dealer.

Vervang de bougie als de elektroden blijken te zijn afgesleten en als overmatige kool-aanslag of andere neerslag gevonden wordt.

**Voorgeschreven bougie:**  
NGK/BR8HS

Voordat een bougie wordt aangebracht moet de elektrodenafstand met een draadvoelmaat worden gemeten; breng indien nodig de elektrodenafstand op specificatie.

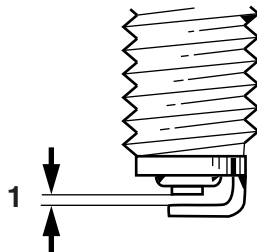

ZALUM0037

1. Elektrodenafstand

**Elektrodenafstand:**  
0.6–0.7 mm (0.024–0.028 in)

Reinig het oppervlak van de bougiepakking en het pasvlak en verwijder eventueel vuil uit de schroefdraad van de bougie.

**Aanhaalmoment:**  
Bougie:  
20 Nm (2.0 m·kgf, 14 ft·lbf)

## OPMERKING

Als geen momentsleutel beschikbaar is, wordt de bougie correct vastgezet door handvast te zetten en dan nog 1/4–1/2 slag

verder te draaien. De bougie moet echter zo snel mogelijk naar het juiste aanhaalmoment worden aangedraaid.

# PERIODIEK ONDERHOUD EN AFSTELLINGEN

DAU20067

## Eindoverbrengingsolie

Het eindoverbrengingshuis moet voor elke rit worden gecontroleerd op olie lekkage. In geval van lekkage dient u de scooter door een Yamaha dealer te laten nakijken en repareren. Bovendien dient de eindoverbrengingsolie als volgt te worden verversd op de tijdstippen vermeld in het periodieke onderhouds- en smeerschema.

1. Start de motor, warm de eindoverbrengingsolie op door enkele minuten te rijden en zet dan de motor af.
2. Zet de scooter op de middenbok.
3. Plaats een olieopvangbak onder het eindoverbrengingshuis om de gebruikte olie op te vangen.
4. Verwijder de vuldop van de eindoverbrengingsolie met de o-ring uit het eindoverbrengingshuis.

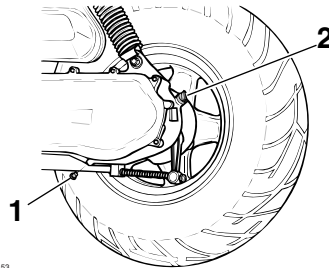

ZAJM0153

1. Aftapplug versnellingsbakolie
2. Vuldop versnellingsbakolie
5. Verwijder de aftapplug van de eindoverbrengingsolie met de pakking om de olie uit het eindoverbrengingshuis te laten stromen.
6. Monteer de aftapplug van de eindoverbrengingsolie met de nieuwe pakking en zet de bout vast met het voorgeschreven aanhaalmoment.

### Aanhaalmoment:

Aftapplug eindoverbrengingsolie:  
17 Nm (1.7 m·kgf, 12 ft·lbf)

7. Vul met de aangegeven hoeveelheid van de aanbevolen eindoverbrengingsolie. **WAARSCHUWING! Zorg ervoor dat geen vreemde materialen in het eindoverbrengingshuis te-**

rechtkomen. Zorg ervoor dat geen olie op de band of het wiel terecht komt. [DWA11312]

### Aanbevolen eindoverbrengingsolie:

Zie pagina 8-1.

### Oliewaarde:

0.11 L (0.12 US qt, 0.10 Imp.qt)

8. Plaats de vuldop van de eindoverbrengingsolie met de nieuwe o-ring en draai de vuldop vast.
9. Controleer het eindoverbrengingshuis op olie lekkage. Zoek in geval van lekkage naar de oorzaak.

# PERIODIEK ONDERHOUD EN AFSTELLINGEN

DAUM1643

## Luchtfilterelement reinigen

Het luchtfilterelement moet worden gereinigd volgens de intervalperioden vermeld in het periodieke smeer- en onderhoudsschema. Reinig het luchtfilterelement vaker als u in zeer stoffige of vochtige gebieden rijdt.

1. Verwijder het luchtfilterdeksel door de schroeven te verwijderen.

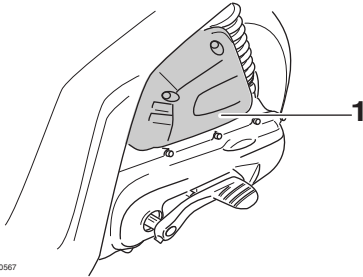

ZALUM0567

1. Luchtfilterdeksel

2. Trek het luchtfilterelement naar buiten, reinig het in oplosmiddel en wring dan het achtergebleven oplosmiddel uit. **WAARSCHUWING!** Gebruik alleen een speciaal reinigingsmiddel voor onderdelen. Gebruik geen benzine of oplosmiddelen met een laag ontvlammingspunt om het risico op brand of explosie te vermijden.

[DWA10432] **LET OP:** Spring voorzichtig

om met het schuimmateriaal en verdraai of wring het niet om beschadiging te voorkomen. [DCA10512]

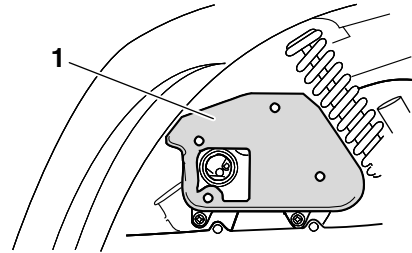

ZALUM0318

1. Luchtfilterelement

3. Breng olie van de aanbevolen soort aan op het hele oppervlak van het element en wring dan de overtollige olie uit.

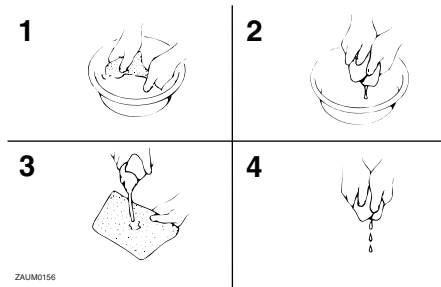

ZALUM0156

## OPMERKING

Het luchtfilterelement moet nat zijn maar mag niet druipen.

### Aanbevolen olie:

Olie voor schuimrubberen luchtfilters

4. Plaats het filterelement in het luchtfilterhuis. **LET OP: Zorg ervoor dat het filterelement goed aanligt in het luchtfilterhuis. Laat de motor nooit draaien met het luchtfilterelement uitgenomen, hierdoor kunnen de zuiger(s) en/of cilinder(s) overmatig versleten raken.** [DCA10482]
5. Monteer het luchtfilterdeksel door de schroeven aan te brengen.



## Afstellen van de carburateur

DAU21301

De carburateur vormt een belangrijk onderdeel van de motor en moet zeer precies worden afgesteld. Laat daarom alle carburateurafstellingen over aan een Yamaha dealer die over de benodigde vakkennis en ervaring beschikt.

## De vrije slag van de gasgreep controleren

DAU21385

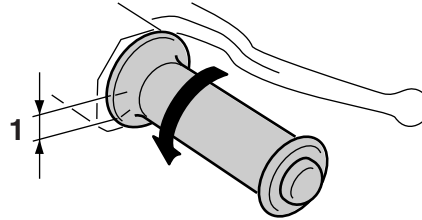

ZALM0051

### 1. Vrije slag van gasgreep

De vrije slag van de gasgreep dient bij de binnenrand van de gasgreep 1.5–3.0 mm (0.06–0.12 in) te bedragen. Controleer de vrije slag van de gasgreep regelmatig en laat de vrije slag indien nodig afstellen door een Yamaha dealer.

## Banden

DAU21877

Banden zijn het enige contact tussen de machine en het wegdek. Veiligheid onder alle rijomstandigheden hangt af van een relatief klein contactoppervlak met het wegdek. Het is daarom essentieel om de banden te allen tijde in een goede conditie te houden en deze op tijd te vervangen door de voorgeschreven banden.

## Bandenspanning

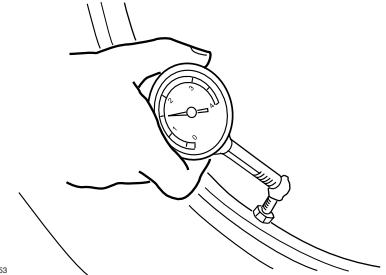

ZALM0053

De bandenspanning moet voor elke rit worden gecontroleerd en indien nodig worden bijgesteld.

DWA10504



**WAARSCHUWING**

Rijden met deze machine met een onjuiste bandenspanning kan leiden tot verlies van de controle met mogelijk ernstig letsel of overlijden tot gevolg.

# PERIODIEK ONDERHOUD EN AFSTELLINGEN

- De bandspanning moet worden gecontroleerd en afgesteld terwijl de banden koud zijn (wanneer de temperatuur van de banden gelijk is aan de omgevingstemperatuur).
- De bandspanning moet worden aangepast aan de rijsnelheid en het totale gewicht van rijder, passagier, bagage en accessoires dat voor dit model is vastgesteld.

## Bandenspanning (gemeten op koude banden):

### 0–90 kg (0–198 lb):

Voor:

150 kPa (1.50 kgf/cm<sup>2</sup>, 22 psi)

Achter:

160 kPa (1.60 kgf/cm<sup>2</sup>, 23 psi)

### 90–184 kg (198–406 lb):

Voor:

150 kPa (1.50 kgf/cm<sup>2</sup>, 22 psi)

Achter:

160 kPa (1.60 kgf/cm<sup>2</sup>, 23 psi)

## Maximale belasting\*:

184 kg (406 lb)

\* Totaal gewicht van bestuurder, passagier, bagage en accessoires

## WAARSCHUWING

DWA10512

Belaad uw machine nooit te zwaar. Rijden met een te zwaar belaste machine kan leiden tot een ongeval.

## Inspectie van banden

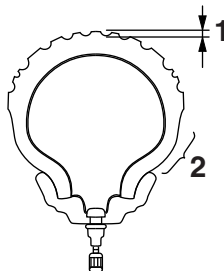

ZAJUM0054

1. Bandprofiel diepte
2. Wang van band

Voor elke rit moeten de banden worden gecontroleerd. Als de bandprofiel diepte op het midden van de band de vermelde limiet heeft bereikt, de band spijkers of stukjes glas bevat of wanneer de wang van de band scheurtjes vertoont, moet de band onmiddellijk door een Yamaha dealer worden vervangen.

## Minimale bandprofiel diepte (voor en achter):

1.6 mm (0.06 in)

## OPMERKING

De slijtagelimiet voor bandprofiel diepte is voor diverse landen verschillend. Neem altijd de lokale voorschriften in acht.

## Bandeninformatie

Dit model is uitgerust met tubeless banden. Banden verouderen, zelfs als ze niet of slechts sporadisch zijn gebruikt. Scheuren in het rubber van het loopvlak en de wang van de band, soms in combinatie met vervorming van het karkas, zijn een teken van veroudering. Oude banden moeten worden gecontroleerd door bandspecialisten om na te gaan of ze geschikt zijn voor verder gebruik.

Na uitgebreide tests zijn alleen de hieronder vermelde banden voor dit model goedgekeurd door Yamaha Motor Co., Ltd.

**Voorband:**

Maat:

120/70-12

Fabrikant/model:

PIRELLI / EVO21 (51L)

**Achterband:**

Maat:

130/70-12

Fabrikant/model:

PIRELLI / EVO22 (56L)

DWA10472

**WAARSCHUWING**

- Laat sterk versleten banden door een Yamaha dealer vervangen. Rijden op een machine met versleten banden is niet alleen verboden, maar dit heeft ook een averechts effect op de rijstabiliteit, waardoor u de macht over het stuur zou kunnen verliezen.
- De vervanging van onderdelen van wielen en remmen, inclusief banden, dient te worden overgelaten aan een Yamaha dealer, die over de nodige vakkundige kennis en ervaring beschikt om dit te doen.

- Rijd niet te snel direct na het verwisselen van een band. Het bandoppervlak dient eerst te zijn ingereden voordat het zijn optimale eigenschappen verkrijgt.

**Gietwielen**

Let ten aanzien van de voorgeschreven wielen op het volgende voor een optimale prestatie, levensduur en veilige werking van uw voertuig.

- Voor elke rit moeten de velgranden worden gecontroleerd op scheurtjes, verbuiging, kromheid of andere schade. Laat in geval van schade het wiel door een Yamaha dealer vervangen. Probeer het wiel nooit zelf te repareren, hoe klein de reparatie ook is. Vervang een wiel dat vervormd is of haarscheurtjes vertoont.
- Na het vervangen van een wiel of band moet het wiel worden uitgebalanceerd. Een niet uitgebalanceerd wiel zal mogelijk slecht functioneren of kan een slechte wegligging en een verkorte levensduur van de banden tot gevolg hebben.

# PERIODIEK ONDERHOUD EN AFSTELLINGEN

## Vrije slag van voorremhendel controleren

DAUT1222

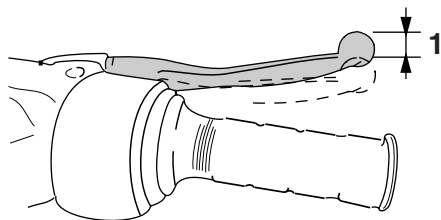

ZAJM0107

### 1. Vrije slag voorremhendel

De vrije slag van de remhendel dient 10.0–20.0 mm (0.39–0.79 in) te bedragen, zoals weergegeven. Controleer de vrije slag van de remhendel regelmatig en laat indien nodig een Yamaha dealer het remsysteem controleren.

DWA10642

### **WAARSCHUWING**

Als de vrije slag van de remhendel niet normaal is, wijst dat op een serieus defect in het remsysteem. Laat het remsysteem vóór gebruik van het voertuig nakijken of repareren door een Yamaha dealer.

## Vrije slag van achterremhendel afstellen

DAU22171

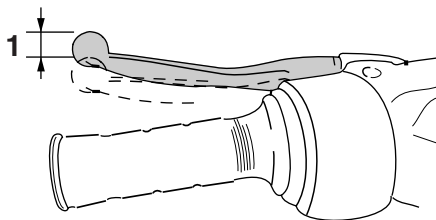

ZAJM0108

### 1. Vrije slag achterremhendel

De vrije slag van de remhendel dient 10.0–20.0 mm (0.39–0.79 in) te bedragen, zoals weergegeven. Controleer de vrije slag van de remhendel regelmatig en stel deze indien nodig als volgt af.

Draai de stelmoer op de remankerplaat richting (a) voor meer vrije slag van de remhendel. Draai de stelmoer richting (b) voor minder vrije slag van de remhendel.

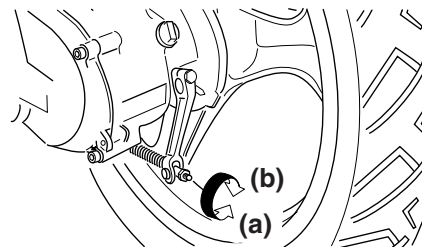

ZAJM0320

DWA10651

### **WAARSCHUWING**

Vraag een Yamaha dealer de afstelling te doen als de juiste afstelling niet haalbaar is volgens de beschreven werkwijze.

## DAU22382 Controleren van voorremblokken en achterremschoenen

De voorremblokken en achterremschoenen moeten worden gecontroleerd op slijtage volgens de intervalperioden voorgeschreven in het periodieke smeer- en onderhoudsschema.

## DAU22401 Remblokken voorrem

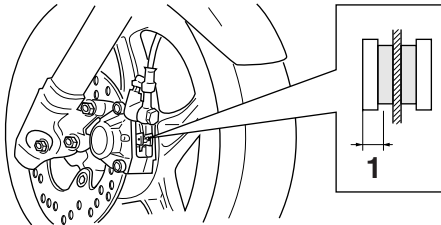

ZALUM0243

### 1. Remvoeringdikte

Controleer elk voorremblok op schade en meet de remvoeringsdikte. Als een remblok beschadigd is of als de remvoeringsdikte minder is dan 3.1 mm (0.12 in), vraag dan een Yamaha dealer de remblokken als set te vervangen.

## DAU22541 Remschoenen achterrem

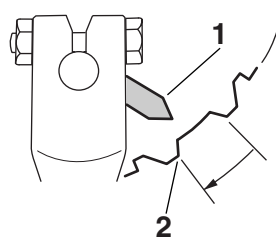

ZALUM0059

1. Slijtage-indicator remschoen
2. Slijtagelimiet remschoen

De achterrem heeft een slijtage-indicator zodat de remschoenslijtage kan worden gecontroleerd zonder de rem te hoeven demonteren. Bekrachtig de rem en let op de stand van de slijtage-indicator om de remschoenslijtage te controleren. Wanneer een remschoen zover is afgesleten dat de slijtage-indicator bij de slijtagelimiet komt, vraag dan een Yamaha dealer de remblokken als set te vervangen.

## DAU37003 Controleren van remvloeistofniveau

Controleer alvorens te gaan rijden of de remvloeistof boven de merkstreep voor minimumniveau staat. Meet het remvloeistofniveau en let erop dat de bovenzijde van het reservoir horizontaal staat. Vul indien nodig remvloeistof bij.

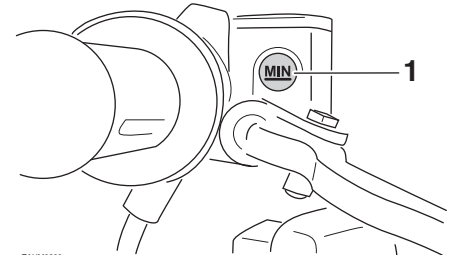

ZALUM0900

1. Merkstreep minimumniveau

**Aanbevolen remvloeistof:**  
DOT 3 of DOT 4

**WAARSCHUWING**

DWA15981

**Onjuist uitgevoerd onderhoud kan resulteren in verlies van remvermogen. Neem de volgende voorzorgsmaatregelen in acht:**

# PERIODIEK ONDERHOUD EN AFSTELLINGEN

---

6

- Bij een te laag remvloeistofniveau kan lucht binnendringen in het remsysteem, waardoor de remprestaties afnemen.
- Reinig de reservoirdop alvorens deze te verwijderen. Gebruik uitsluitend DOT 3 of DOT 4 remvloeistof uit een onaangebroken verpakking.
- Gebruik uitsluitend de aanbevolen remvloeistof, anders kunnen de rubberafdichtingen beschadigd raken met lekkage tot gevolg.
- Vul bij met hetzelfde type remvloeistof. Toevoeging van een ander type remvloeistof dan DOT 3 of DOT 4 kan resulteren in een schadelijke chemische reactie.
- Pas op en zorg dat tijdens bijvullen geen water het remvloeistofreservoir kan binnendringen. Water zal het kookpunt van de remvloeistof aanzienlijk verlagen zodat dampvorming kan optreden.

DCA17641

## LET OP

Remvloeistof kan gelakte of kunststof onderdelen beschadigen. Veeg gemorst remvloeistof steeds direct af.

---

Naarmate de remblokken afslijten, zal het remvloeistofniveau geleidelijk verder dalen. Een laag remvloeistofniveau kan duiden op versleten remblokken en/of lekkage in het remsysteem. Controleer daarom de remblokken op slijtage en het remsysteem op lekkage. Vraag als het remvloeistofniveau plotseling sterk is gedaald een Yamaha dealer om een inspectie alvorens verder te rijden.

DAUM1361

## Remvloeistof verversen

Vraag een Yamaha dealer de remvloeistof te verversen volgens de intervalperioden voorgeschreven in het periodieke smeeren onderhoudsschema. Laat bovendien de remslang eens in de vier jaar vervangen, of zodra deze lek of beschadigd is.

DAU23098

## Kabels controleren en smeren

De werking van alle bedieningskabels en de conditie van alle kabels moet voorafgaand aan elke rit worden gecontroleerd en de kabel en kabeleinden moeten indien nodig worden gesmeerd. Vraag een Yamaha dealer een kabel te controleren of te vervangen wanneer deze is beschadigd of niet soepel beweegt. **WAARSCHUWING!**

**Schade aan de buitenbehuizing van kabels kan leiden tot interne roestvorming en storing veroorzaken met de beweging van kabels. Vervang beschadigde kabels zo snel mogelijk om onveilige omstandigheden te voorkomen.** [DWA10712]

### Aanbevolen smeermiddel:

Yamaha-kabelsmeermiddel of een ander geschikt kabelsmeermiddel

DAU49921

## Controleren en smeren van gasgreep en gaskabel

De werking van de gasgreep hoort voorafgaand aan elke rit te worden gecontroleerd. Daarnaast moet de kabel door een Yamaha dealer worden gesmeerd volgens de intervalperioden vermeld in het periodieke onderhoudsschema.

DAU43643

## Voor- en achterremhendel smeren

De scharnierpunten van de voor- en achterremhendels moeten worden gesmeerd volgens de intervalperioden vermeld in het periodieke smeer- en onderhoudsschema.

### Voorremhendel

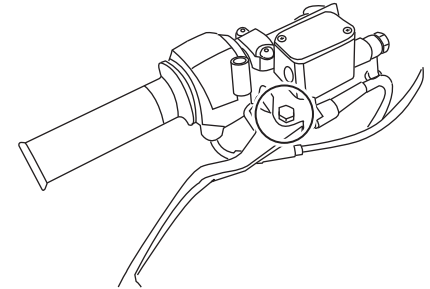

### Achterremhendel

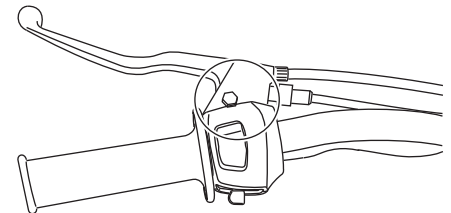

# PERIODIEK ONDERHOUD EN AFSTELLINGEN

## Aanbevolen smeermiddelen:

Voorremhendel:  
Siliconenvet  
Achterremhendel:  
Lithiumvet

## Middenbok controleren en smeren

DAU23193

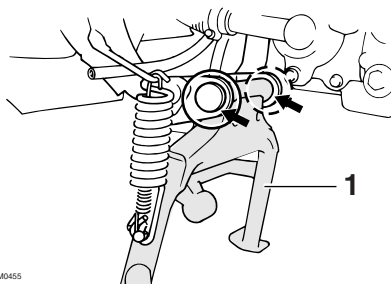

ZAJUM0455

### 1. Middenbok

De werking van de middenbok moet voorafgaand aan elke rit worden gecontroleerd en de scharnierpunten en de metaal-op-metaal contactvlakken moeten indien nodig worden gesmeerd.

DWA11302

## WAARSCHUWING

Als de middenbok niet soepel omhoog en omlaag beweegt, vraag dan een Yamaha dealer deze te controleren of te repareren. Een slecht functionerende middenbok kan het wegdek raken en u afleiden, waardoor u de controle over de machine kunt verliezen.



DAU23273

## Voorvork controleren

De conditie en de werking van de voorvork moeten als volgt worden gecontroleerd volgens de intervalperioden vermeld in het periodieke smeer- en onderhoudsschema.

### Om de conditie te controleren

Controleer de binnenste vorkbuizen op krassen, beschadigingen en overmatige olielekage.

### Om de werking te controleren

1. Zet de machine op een vlakke ondergrond en houd deze rechtop. **WAARSCHUWING! Ondersteun de machine zorgvuldig om omvallen en mogelijk letsel te voorkomen.**

[DWA10752]

2. Bekrachtig de voorrem en druk het stuur een paar keer stevig naar beneden om te controleren of de voorvork soepel in- en uitveert.

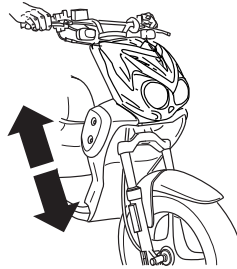

ZAUM0600

DCA10591

## LET OP

**Als schade wordt gevonden of de voorvork niet soepel beweegt, vraag dan een Yamaha dealer te repareren of te controleren.**

DAU45512

## Stuursysteem controleren

Losse of versleten balhoofdlaters kunnen gevaarlijk zijn. De werking van het stuursysteem moet als volgt worden gecontroleerd volgens de intervalperioden vermeld in het periodieke smeer- en onderhoudsschema.

1. Zet de machine op de middenbok. **WAARSCHUWING! Ondersteun de machine zorgvuldig om omvallen en mogelijk letsel te voorkomen.**

[DWA10752]

2. Houd de voorvorkpoten aan het onderste uiteinde beet en probeer ze naar voren en achteren te bewegen. Als speling wordt gevoeld, vraag dan een Yamaha dealer het stuursysteem te inspecteren of repareren.

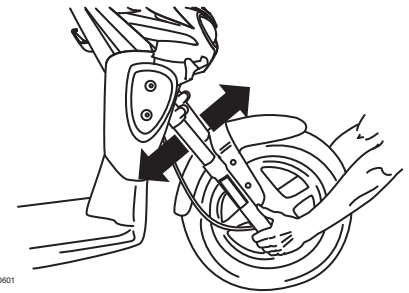

ZAUM0601

# PERIODIEK ONDERHOUD EN AFSTELLINGEN

DAU23292

## Controleren van wiellagers

De voor- en achterwiellagers moeten worden gecontroleerd volgens de intervalperiodes voorgeschreven in het periodieke smeer- en onderhoudsschema. Als de wielnaaf speling vertoont of het wiel niet soepel draait, vraag dan een Yamaha dealer de wiellagers te controleren.

## Accu

DAUM3190

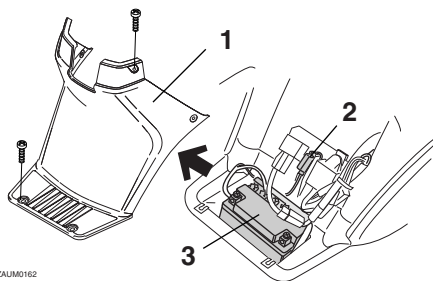

ZALUM162

1. Paneel A
2. Zekering
3. Accu

Een slecht onderhouden accu zal gaan corroderen en verliest zijn lading snel. Het elektrolytniveau, de aansluitpolen voor de accukabels en de ligging van de ontluchtingslang moeten worden gecontroleerd voor iedere rit en volgens de intervalperiodes voorgeschreven in het periodieke smeer- en onderhoudsschema.

### Om het elektrolytniveau te controleren

1. Zet de scooter op een vlakke ondergrond en houd hem rechtop.

## OPMERKING

Zorg dat de scooter rechtop staat bij het controleren van het elektrolytniveau.

2. Verwijder paneel A. (Zie pagina 6-6.)
3. Controleer het elektrolytniveau in de accu.

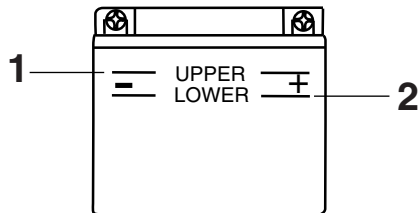

ZALUM106

1. Merkstreep maximumniveau
2. Merkstreep minimumniveau

## OPMERKING

Het elektrolytniveau moet tussen de merkstrepen voor minimum- en maximumniveau staan.

4. Als de elektrolyt bij of beneden de merkstreep voor minimumniveau staat, vul dan gedistilleerd water bij tot de merkstreep voor maximumniveau.

**LET OP: Gebruik uitsluitend gedis-**

tilleerd water, aangezien kraanwater mineralen bevat die schadelijk zijn voor de accu. [DCA10612]

DWA10761

## WAARSCHUWING

- Elektrolyt is giftig en gevaarlijk omdat het zwavelzuur bevat, een stof die ernstige brandwonden veroorzaakt. Vermijd contact met de huid, ogen of kleding en bescherm uw ogen altijd bij werkzaamheden nabij accu's. Voer als volgt EERSTE HULP uit als er lichamelijk contact is geweest met elektrolyt.
  - **UITWENDIG:** Spoel overvloedig met water.
  - **INWENDIG:** Drink grote hoeveelheden water of melk en roep direct de hulp in van een arts.
  - **OGEN:** Spoel gedurende 15 minuten met water en roep direct medische hulp in.
- Accu's produceren het explosieve waterstofgas. Houd daarom vonken, open vuur, sigaretten e.d. uit de buurt van de accu en zorg voor voldoende ventilatie bij acculaden in een afgesloten ruimte.
- **HOUD DEZE EN ALLE ACCU'S BIJTEN BEREIK VAN KINDEREN.**

5. Controleer de aansluitingen van de accukabels, zet ze indien nodig vast en corrigeer de ligging van de ontluchtingsslang.

### Om de accu op te bergen

1. Verwijder de accu als de scooter langer dan een maand niet wordt gebruikt, laad volledig bij en zet dan weg op een koele en droge plek. **LET OP: Draai voordat u de accu verwijdert de sleutel naar "⊗" en haal dan eerst de negatieve kabel en daarna de positieve kabel los.** [DCA17711]
2. Als de accu langer dan twee maanden wordt opgeborgen, moet het soortelijk gewicht van de elektrolyt minstens eens per maand worden gecontroleerd; laad de accu dan indien nodig steeds volledig bij.
3. Laad de accu volledig bij alvorens te installeren. **LET OP: Draai voordat u de accu plaatst de sleutel naar "⊗" en sluit vervolgens eerst de positieve kabel en daarna de negatieve kabel aan.** [DCA17721]
4. Controleer na installatie of de accukabels correct zijn aangesloten op de accupolen en kijk of de ontluchtingsslang de juiste ligging heeft, in goede conditie verkeert en niet verstopt of af-

gekneld is. **LET OP: Als het ontluchtingsslangetje zo wordt geplaatst dat het frame wordt blootgesteld aan elektrolyt of gas uit de accu, kan externe en structurele schade aan het frame ontstaan.** [DCA10602]

# PERIODIEK ONDERHOUD EN AFSTELLINGEN

## De zekering vervangen

DAUM3200

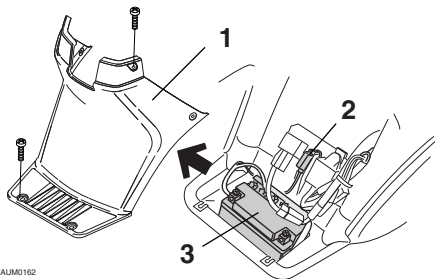

1. Paneel A
2. Zekering
3. Accu

De hoofdzekeringhouder bevindt zich achter paneel A. (Zie pagina 6-6.)

Vervang de zekering als volgt als deze is doorgebrand.

1. Draai de contactsleutel naar “ $\otimes$ ” en schakel alle elektrische circuits uit.
2. Verwijder de doorgebrande zekering en breng een nieuwe zekering met de voorgeschreven ampèrewaarde aan.

**WAARSCHUWING! Gebruik geen zekeringen met een hogere ampèrage dan aanbevolen om ernstige schade aan het elektrische systeem en mogelijk brand te voorkomen.**

[DWA15132]

**Voorgeschreven zekering:**  
7.5 A

3. Draai de contactsleutel naar “○” en schakel de elektrische circuits in om te zien of de apparatuur werkt.
4. Als de zekering direct opnieuw doorbrandt, vraag dan een Yamaha dealer het elektrisch systeem te controleren.

## Koplampgloeilamp vervangen

DAUM2112

Vervang de koplampgloeilamp als volgt als deze is doorgebrand.

DCA10671

### LET OP

**Het is aan te bevelen dit werk uit te laten voeren door een Yamaha dealer.**

1. Verwijder stroomlijnpaneel A. (Zie pagina 6-6.)
2. Maak de koplampstekker los.
3. Verwijder de gloeilamphouder door deze linksom te draaien en haal dan de doorgebrande gloeilamp los.

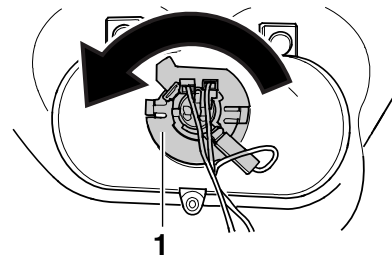

ZAUM0600

1. Gloeilamphouder
4. Breng een nieuwe koplampgloeilamp aan en zet deze dan vast met de gloeilamphouder.
5. Sluit de stekker aan.
6. Breng het stroomlijnpaneel aan.

# PERIODIEK ONDERHOUD EN AFSTELLINGEN

7. Vraag indien nodig een Yamaha dealer de koplamplichtbundel af te stellen.

## Gloeilamp in remlicht/achterlicht vervangen DAU24134

1. Verwijder de lamplens van het remlicht/achterlicht door de schroeven los te draaien.

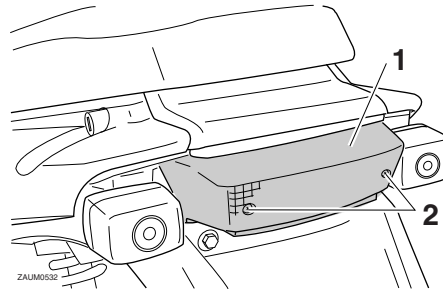

1. Lamplens achterlicht/remlicht
2. Schroef

2. Verwijder de defecte gloeilamp door deze in te drukken en linksom te draaien.
3. Plaats een nieuwe gloeilamp in de fitting, druk deze in en draai rechtsom tot hij stuit.
4. Monteer de lamplens door de schroeven aan te brengen. **LET OP: Draai de schroeven niet te vast, hierdoor kan de lens breken.** [DCA10682]

## Gloeilamp in richtingaanwijzer vervangen DAU24205

1. Verwijder de lamplens van de richtingaanwijzer door de schroeven te verwijderen.

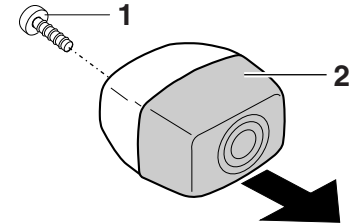

1. Schroef
2. Lamplens richtingaanwijzer

2. Verwijder de defecte gloeilamp door deze in te drukken en linksom te draaien.
3. Plaats een nieuwe gloeilamp in de fitting, druk deze in en draai rechtsom tot hij stuit.
4. Monteer de lamplens door de schroef aan te brengen. **LET OP: Draai de schroef niet te vast, hierdoor kan de lens breken.** [DCA11192]

DAU25862

DWA15142

## Problemen oplossen

Yamaha scooters ondergaan een grondige inspectie voordat ze vanaf de fabriek op transport gaan, maar tijdens gebruik kunnen toch storingen optreden. Problemen in de brandstof-, compressie- of ontstekings-systemen kunnen bijvoorbeeld de oorzaak zijn van slecht starten of een afname in motorvermogen.

In het volgende storingzoekschema is een snelle en gemakkelijke werkwijze weergegeven om deze essentiële systemen zelf te kunnen controleren. Ga met uw scooter echter wel naar een Yamaha dealer als reparaties nodig zijn, hier zijn vakkundige monteurs aanwezig die beschikken over het benodigde gereedschap en de ervaring en vakkennis om het nodige onderhoud aan de scooter correct te verrichten.

Gebruik uitsluitend originele Yamaha vervangingsonderdelen. Niet-originele onderdelen lijken misschien op Yamaha onderdelen maar zijn toch vaak van mindere kwaliteit en hebben een kortere levensduur, zodat dan later mogelijk toch dure reparaties nodig zijn.

## WAARSCHUWING

**Rook niet tijdens het controleren van het brandstofsysteem en let erop dat er geen open vuur of vonken in de omgeving zijn, inclusief waakvlammen van geisers of ovens. Benzine en benzinedampen kunnen vlam vatten of exploderen, met ernstig letsel of schade aan eigendommen tot gevolg.**

---

## Storingzoekschema

### 1. Brandstof

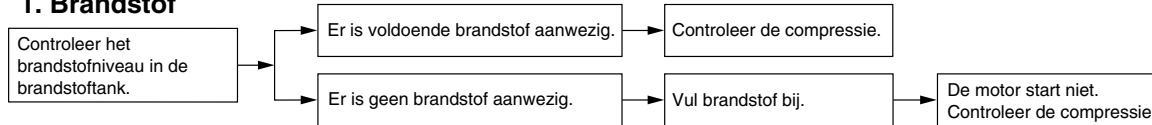

### 2. Compressie

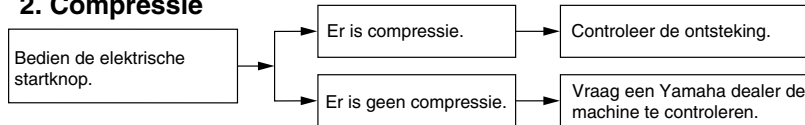

### 3. Ontsteking

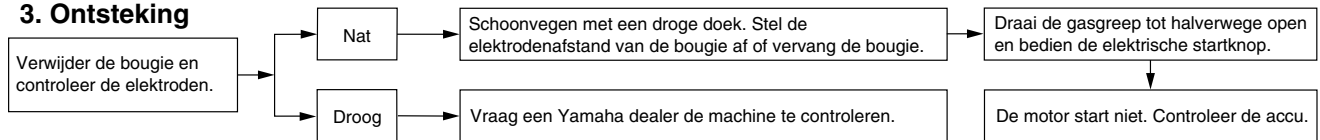

### 4. Accu

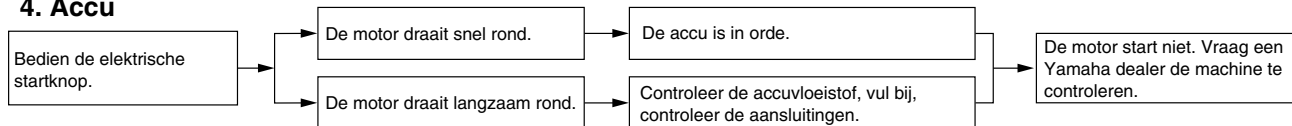

## Matkleur, let op

DAU37834

DCA15193

### LET OP

Sommige modellen zijn uitgerust met matkleurige onderdelen. Raadpleeg een Yamaha dealer voor advies over wat voor producten gebruikt moeten worden om het voertuig te reinigen. Het gebruik van een borsteltje, chemische producten of reinigingsmiddelen tijdens het reinigen van deze onderdelen kan het oppervlak bekrassen of beschadigen. Ook was moet niet worden aangebracht op een van de matkleurige onderdelen.

## Verzorging

DAU26096

De open constructie van een scooter maakt de fraaie techniek beter zichtbaar, maar de machine is hierdoor ook meer kwetsbaar. Er kan roestvorming en corrosie optreden, ook al zijn hoogwaardige componenten gebruikt. Een roestige uitlaatpijp valt bij een auto niet zo op, bij een scooter is dit echter nadelig voor de algehele aanblik. Regelmatige en correcte verzorging is niet alleen vereist volgens de garantiebepalingen, maar verzekert ook een fraai uiterlijk van de scooter, verlengt de levensduur en verbetert de prestaties.

### Alvorens te reinigen

1. Dek de uitlaatdemperopening af met een plastic zak nadat de motor is afgekoeld.
2. Controleer of alle doppen en afdekkpluggen en alle elektrische stekkers en aansluitingen, inclusief de bougie-doppen, stevig zijn bevestigd.
3. Verwijder hardnekkige vervuiling, zoals verbrande olie op het carter, met een ontvetter en een borstel, maar gebruik dergelijke producten nooit op afdichtingen, pakkingen en wielassen. Spoel vuil en ontvetter altijd af met water.

## Reinigen

DCA10784

### LET OP

- Vermijd het gebruik van sterke en bijtende wielreinigingsmiddelen, vooral bij spaakwielen. Als dergelijke producten toch worden gebruikt om hardnekkig vuil los te maken, laat het reinigingsmiddel dan niet langer inwerken dan is vermeld in de gebruiksinstructies. Spoel vervolgens grondig na met water, laat direct drogen en breng daarna een corrosiewerende spray aan.
- Bij verkeerd reinigen kunnen kunststof delen (zoals stroomlijnpanelen, framepanelen, kuipruiten, koplamplenzen, lenzen van de instrumentenverlichting enz.) en de uitlaatdempers beschadigd raken. Gebruik alleen een zachte, schone doek of een spons met water om kunststof delen te reinigen. Als de kunststof delen met water niet afdoende kunnen worden gereinigd, kan een mild reinigingsmiddel met water worden gebruikt. Spoel reinigingsmiddelresten zorgvuldig af met grote hoeveelheden water, aangezien ze de kunststof delen kunnen beschadigen.



# VERZORGING EN STALLING VAN DE SCOOTER

- Gebruik geen bijtende chemische reinigingsmiddelen op kunststof delen. Vermijd het gebruik van doeken of sponzen die in contact zijn geweest met bijtende of schurende reinigingsmiddelen, oplosmiddelen of thinner, brandstof (benzine), roestverwijderingsmiddelen of corrosieremmers, remvloeistof, anti-vries of elektrolyt.
- Gebruik geen hogedrukreinigers of stoomreinigers, omdat dan op de volgende plaatsen water kan doordringen en zo schade kan ontstaan: afdichtingen (van wiel- en achterbruglagers, voorvork en remmen), elektrische componenten (kabelstekkers, messtekkers, instrumenten, schakelaars en verlichting), beluchtungs- en ontluchtungs-slangen.
- Bij scooters met een kuipruit: Gebruik geen bijtende reinigingsmiddelen of harde sponzen, deze veroorzaken dofheid en laten krasjes achter. Sommige reinigingsmiddelen voor kunststof laten eveneens krasjes achter op de kuipruit. Test het product op een klein, niet-zichtbaar gedeelte van de kuipruit om zeker te zijn dat

geen sporen achterblijven op de kuipruit. Als de kuipruit krasjes vertoont, breng dan na wassen een hoogwaardige polish voor gebruik op kunststof aan.

---

## Na normaal gebruik

Verwijder vuil met warm water, een mild reinigingsmiddel en een zachte, schone spons en spoel dan grondig met schoon water. Gebruik een tandenborstel of flessenborstel voor moeilijk bereikbare plekken. Hardnekkig vastzittend vuil en insectenresten laten gemakkelijker los als de bewuste plek alvorens te reinigen een paar minuten met een vochtige doek wordt bedekt.

## Na rijden in regen, aan de kust of op bepekelde wegen

Zilte zeelucht en wegenzout waarmee wegen in de winter worden bestrooid hebben in combinatie met water een zeer corrosieve werking; handel daarom als volgt na een rit in een regenbui, nabij de kust of op bepekelde wegen.

---

## OPMERKING

In de winter gestrooid wegenzout kan nog tot in de lente aanwezig blijven.

---

1. Reinig de scooter met koud water en zachte zeep nadat de motor is afgekoeld. **LET OP: Gebruik geen warm water, dit versnelt de corrosieve werking van het zout.** [DCA10792]
2. Breng met een spuitbus een corrosiewerend middel aan op alle metalen delen, ook op verchromde en vernikkelde componenten, om zo corrosie te voorkomen.

## De kuipruit reinigen

Vermijd alkalische of zuurhoudende reinigingsmiddelen, benzine, remvloeistof of enig ander oplosmiddel. Reinig de kuipruit met een doek of spons die is bevochtigd met een mild reinigingsmiddel en was de ruit vervolgens grondig af met water. Gebruik voor extra reiniging Yamaha reinigingsmiddel voor kuipruiten of een ander hoogwaardig reinigingsmiddel voor kuipruiten. Sommige reinigingsmiddelen voor kunststoffen laten eveneens krasjes achter op de kuipruit. Voer voordat u dergelijk reinigingsmiddel gebruikt eerst een test uit op een gedeelte van de kuipruit dat het zicht niet beïnvloedt en dat niet opvalt.

## Na reiniging

1. Droog de scooter met een zeemleren lap of een vochtabsorberende doek.

# VERZORGING EN STALLING VAN DE SCOOTER

7

2. Gebruik een chroompolish om verchromde, aluminium en roestvrijstalen delen te doen glanzen, ook het uitlaatsysteem. (Zelfs thermische verkleuringen op roestvrijstalen uitlaatsystemen kunnen door oppoetsen worden verwijderd.)
3. Het is aan te bevelen om met een spuitbus een corrosiewerend middel aan te brengen op alle metalen delen, ook op verchromde en vernikkelde componenten, om zo corrosie te voorkomen.
4. Gebruik oliespray als universeel schoonmaakmiddel om nog achtergebleven vuil te verwijderen.
5. Werk kleine lakbeschadigingen door steenslag e.d. bij.
6. Zet alle gelakte oppervlakken in de was.
7. Laat de scooter volledig drogen alvorens te stallen of af te dekken.

DWA10943

## WAARSCHUWING

**Verontreiniging van de remmen of banden kan leiden tot verlies van de controle over de machine.**

- **Controleer of er geen olie of was op de remmen of banden zit. Reinig de remschijven en remvoeringen indien nodig met een normale rem-**

**schijfreiniger of aceton en spoel de banden schoon met lauw water en een mild reinigingsmiddel.**

- **Test voor u de scooter in gebruik neemt eerst de remwerking en het weggedrag in bochten.**

DCA10801

## LET OP

- **Breng een geringe hoeveelheid oliespray en was aan en verwijder overtollige hoeveelheden.**
- **Breng oliespray of was nooit aan op rubber of kunststof delen, behandel deze met een daartoe bestemd verzorgingsmiddel.**
- **Vermijd het gebruik van schurende poetsmiddelen, deze tasten de lak aan.**

## OPMERKING

- Vraag een Yamaha dealer om advies over de te gebruiken producten.
- Door wassen, regenachtig weer of een vochtig klimaat kan de koplampens beslagen raken. Inschakelen van de koplamp gedurende een korte periode zal helpen bij de verwijdering van het vocht.

## Stalling

DAU26304

### Korte termijn

Stal uw scooter steeds op een koele en droge plek en bescherm indien nodig tegen stof met een luchtdoorlatende stallinghoes. Zorg ervoor dat de motor en het uitlaatsysteem zijn afgekoeld alvorens de scooter af te dekken.

DCA10821

## LET OP

- **Als de scooter wordt gestald in een slecht geventileerde ruimte of in vochtige toestand wordt afgedekt met een dekzeil, zal water en vocht kunnen binnendringen en roestvorming veroorzaken.**
- **Voorkom corrosie door de machine niet te stallen in een vochtige kelder, een stal (i.v.m. de aanwezigheid van ammoniakdamp) en in een opslagruimte voor sterke chemicaliën.**

### Lange termijn

Alvorens uw scooter gedurende meerdere maanden aaneen te stallen:

1. Volg alle instructies op in de paragraaf "Verzorging" in dit hoofdstuk.

# VERZORGING EN STALLING VAN DE SCOOTER

2. Leeg de vlotterkamer in de carburateur door de aftapplug los te draaien; u voorkomt zo dat neerslag uit de brandstof achterblijft. Giet de afgetapte brandstof terug in de brandstoftank.
3. Vul de brandstoftank en voeg een stabilisatoradditief (indien verkrijgbaar) toe om roestvorming in de tank en achteruitgang van de brandstof te voorkomen.
4. Voer de volgende stappen uit om de cilinder, de zuigerveren etc. te beschermen tegen corrosie.
  - a. Verwijder de bougiekop en de bougie.
  - b. Giet een theelepel motorolie in het bougiegat.
  - c. Breng de bougiekop aan op de bougie en leg dan de bougie zodanig op de cilinderkop dat de elektroden aan massa liggen. (Dit voorkomt vonken tijdens de volgende stap.)
  - d. Laat de motor een paar keer ronddraaien op de startmotor. (De cilinderwand wordt zo geolied.)  
**WAARSCHUWING! Verbind de bougie-elektrodes met de massa bij het ronddraaien van de**

## motor om schade of letsel door vonkvorming te voorkomen.

[DWA10952]

- e. Haal de bougiekop los van de bougie en breng dan de bougie en de bougiekop weer aan.
5. Smeer alle bedieningskabels en scharnierpunten van alle hendels en pedalen en van de zijstandaard/middenbok.
6. Controleer de bandspanning en corrigeer deze indien nodig en breng dan de scooter omhoog zodat beide wielen los van de grond zijn. Een andere mogelijkheid is de wielen elke maand iets te draaien, zodat de banden niet op één gedeelte sterker achteruitgaan.
7. Dek de uitlaatdemper af met een plastic zak om te voorkomen dat vocht kan binnendringen.
8. Verwijder de accu en laad deze volledig bij. Berg de accu op een koele en droge plek op en laad deze eens per maand bij. Berg de accu niet op een overmatig koude of warme plek op [onder 0 °C (30 °F) of boven 30 °C (90 °F)]. Zie pagina 6-19 voor meer informatie over het opbergen van de accu.

## OPMERKING

Verricht eventueel noodzakelijke reparaties alvorens de scooter te stallen.

# SPECIFICATIES

## Afmetingen:

- Totale lengte:  
1785 mm (70.3 in)
- Totale breedte:  
711 mm (28.0 in)
- Totale hoogte:  
1077 mm (42.4 in)
- Zadelhoogte:  
787 mm (31.0 in)
- Wielbasis:  
1202 mm (47.3 in)
- Grondspeling:  
185 mm (7.28 in)
- Kleinste draaicirkel:  
1800 mm (70.9 in)

## Gewicht:

- Rijklaar gewicht:  
81 kg (179 lb)

## Motor:

- Type motor:  
Luchtgekoeld, 2-takt
- Cilinderopstelling:  
1-cilinder
- Slagvolume:  
49 cm<sup>3</sup>
- Boring × slag:  
40.0 × 39.2 mm (1.57 × 1.54 in)
- Compressieverhouding:  
10.70–11.70 : 1
- Startsysteem:  
Elektrische startmotor en kickstarter
- Smeersysteem:  
Gescheiden smering (Yamaha autolube)

## Motorolie:

- Type:  
YAMALUBE 2S motorolie of 2-takt injectiesmering (JASO FC) of (ISO EG-C of EG-D)
- Hoeveelheid motorolie:  
Hoeveelheid:  
1.40 L (1.48 US qt, 1.23 Imp.qt)

## Eindoverbrengingsolie:

- Type:  
SAE 10W-30 type SE motorolie
- Hoeveelheid:  
0.11 L (0.12 US qt, 0.10 Imp.qt)

## Luchtfilter:

- Luchtfilterelement:  
Nat element

## Brandstof:

- Aanbevolen brandstof:  
Uitsluitend loodvrije superbenezine
- Inhoud brandstoftank:  
6.5 L (1.72 US gal, 1.43 Imp.gal)
- Hoeveelheid reservebrandstof:  
2.9 L (0.77 US gal, 0.64 Imp.gal)

## Carburateur:

- Model × aantal:  
PHBN12 x 1

## Bougie(s):

- Fabrikant/model:  
NGK/BR8HS
- Elektrodenafstand:  
0.6–0.7 mm (0.024–0.028 in)

## Koppeling:

- Type koppeling:  
Droog, automatisch centrifugaal

## Versnellingsbak:

- Primaire reductieverhouding:  
1.000
- Eindoverbrenging:  
Tandwiel
- Secundaire reductieverhouding:  
12.923 (52/13 x 42/13)
- Type versnellingsbak:  
Automatisch, V-snaar

## Chassis:

- Type frame:  
Underbone
- Spoorhoek:  
27.00 graad
- Naspoor:  
90 mm (3.5 in)

## Voorband:

- Type:  
Tubeless
- Maat:  
120/70-12
- Fabrikant/model:  
PIRELLI / EVO21 (51L)

## Achterband:

- Type:  
Tubeless
- Maat:  
130/70-12
- Fabrikant/model:  
PIRELLI / EVO22 (56L)

## Belading:

- Maximale belasting:  
184 kg (406 lb)

(Totaal gewicht van bestuurder, passagier, bagage en accessoires)

## **Bandenspanning (gemeten aan koude banden):**

Gewichtsverdeling:

0–90 kg (0–198 lb)

Voor:

150 kPa (1.50 kgf/cm<sup>2</sup>, 22 psi)

Achter:

160 kPa (1.60 kgf/cm<sup>2</sup>, 23 psi)

Gewichtsverdeling:

90–184 kg (198–406 lb)

Voor:

150 kPa (1.50 kgf/cm<sup>2</sup>, 22 psi)

Achter:

160 kPa (1.60 kgf/cm<sup>2</sup>, 23 psi)

## **Voorwiel:**

Type wiel:

Gietwiel

Velgmaat:

12xMT3.50

## **Achterwiel:**

Type wiel:

Gietwiel

Velgmaat:

12xMT3.50

## **Voorrem:**

Type:

Enkele schijfrem

Bediening:

Bediening met rechterhand

Aanbevolen remvloeistof:

DOT 3 of 4

## **Achterrem:**

Type:

Trommelrem

Bediening:

Bediening met linkerhand

## **Voorwielophanging:**

Type:

Telescoopvork

Veer/schokdempertype:

Schroefveer/oliedemper

Veerweg:

120.0 mm (4.72 in)

## **Achterwielophanging:**

Type:

Unit swing

Veer/schokdempertype:

Schroefveer/oliedemper

Veerweg:

100.0 mm (3.94 in)

## **Elektrische installatie:**

Ontstekingsstelsel:

Gelijkstroom-CDI

Laadsysteem:

Wisselstroomdynamo met permanente magneten

## **Accu:**

Model:

CB4L-B (GS), YB4L-B (YUASA)

Voltage, capaciteit:

12 V, 4.0 Ah

## **Koplamp:**

Type gloeilamp:

Gloeiging

## **Gloeilampen voltage, wattage × aantal:**

Koplamp:

12 V, 35.0 W/35.0 W × 1

Achterlicht/remlicht unit:

12 V, 5.0 W/21.0 W × 1

Voorste richtingaanwijzer:

12 V, 10.0 W × 2

Achterste richtingaanwijzer:

12 V, 10.0 W × 2

Instrumentenverlichting:

LED

Controlelampje grootlicht:

LED

Waarschuwinglampje olieniveau:

LED

Controlelampje richtingaanwijzers:

LED

Controlelampje brandstofniveau:

LED

## **Zekeringen:**

Hoofdzekering:

7.5 A

# GEBRUIKERSINFORMATIE

DAU48613

## Identificatienummers

Noteer het voertuigidentificatienummer en de gegevens op de modelinformatiesticker in onderstaande ruimtes. Deze gegevens heeft u nodig om reserveonderdelen bij een Yamaha dealer te bestellen of wanneer uw voertuig is gestolen.

VOERTUIGIDENTIFICATIENUMMER:

MODELINFORMATIESTICKER:

## Voertuigidentificatienummer

DAU26411

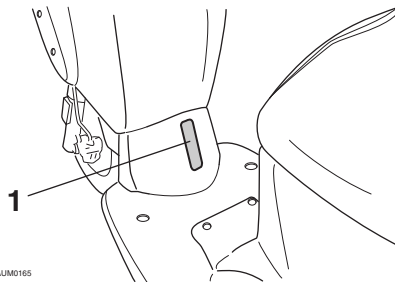

ZAJM0165

1. Voertuigidentificatienummer

Het voertuigidentificatienummer is ingeslagen op het frame.

### OPMERKING

Het voertuigidentificatienummer is bedoeld voor identificatie van uw machine en kan worden gebruikt om deze in uw land aan te melden voor kentekenregistratie.

DAU26491

## Modelinformatiesticker

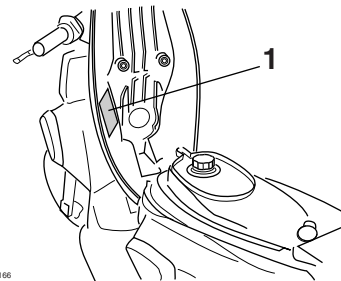

ZAJM0166

1. Modelinformatiesticker

De modelinformatiesticker is bevestigd aan de onderzijde van het zadel. (Zie pagina 3-8.) Noteer de informatie op deze sticker in het daartoe bestemde vakje. Deze informatie is nodig om reserve-onderdelen te bestellen bij een Yamaha dealer.

- 2**  
2-takt injectiesmering ..... 3-7
- A**  
Aandachtspunten voor veilig rijden ..... 1-5  
Accu ..... 6-19  
Achterremhendel, afstellen van vrije slag ..... 6-13
- B**  
Bagagehaak ..... 3-9  
Banden ..... 6-10  
Bougie, controleren ..... 6-7  
Brandstof ..... 3-5  
Brandstofverbruik, tips voor een zuinig ..... 5-4
- C**  
Carburateur,afstellen ..... 6-10  
Chokehendel ..... 3-7  
Claxonschakelaar ..... 3-4  
Contactslot/stuurslot ..... 3-1  
Controle- en waarschuwingslampjes ..... 3-2  
Controlelampje grootlicht ..... 3-2  
Controlelampje richtingaanwijzers ..... 3-2
- D**  
Dimlichtschakelaar ..... 3-4
- E**  
Eindoverbrengingsolie ..... 6-8
- G**  
Gasgreep en gaskabel, controleren en smeren ..... 6-16  
Gloeilamp remlicht/achterlicht, vervangen ..... 6-22  
Gloeilamp richtingaanwijzer, vervangen ..... 6-22
- I**  
Identificatienummers ..... 9-1  
Inrijperiode ..... 5-4
- K**  
Kabels, controleren en smeren ..... 6-16  
Kickstarter ..... 3-8  
Koplampgloeilamp, vervangen ..... 6-21
- L**  
Luchtfilterelement, reinigen ..... 6-9
- M**  
Matkleur, let op ..... 7-1  
Middenbok, controleren en smeren ..... 6-17  
Modelinformatiesticker ..... 9-1  
Motor, warm starten ..... 5-2
- O**  
Onderhoud, uitstootcontrolesysteem .... 6-2
- P**  
Parkeren ..... 5-5  
Plaats van de onderdelen ..... 2-1  
Problemen oplossen ..... 6-23
- R**  
Remblokken en remschoenen, controleren ..... 6-14  
Remhendel, achterrem ..... 3-4  
Remhendels, smeren ..... 6-16  
Remmen ..... 5-3  
Remvloeistofniveau, controleren ..... 6-14  
Remvloeistof, verversen ..... 6-15  
Richtingaanwijzerschakelaar ..... 3-4
- S**  
Slotcompartiment ..... 3-8  
Smering en onderhoud, periodiek ..... 6-3  
Snelheidsmeterunit ..... 3-3  
Sneller en langzamer rijden ..... 5-3
- Specificaties ..... 8-1  
Stalling ..... 7-3  
Starten van een koude motor ..... 5-1  
Startknop ..... 3-4  
Storingzoekschema ..... 6-24  
Stroomlijnpaneel en framepaneel, verwijderen en aanbrengen ..... 6-6  
Stuurschakelaars ..... 3-3  
Stuursysteem, controleren ..... 6-18
- T**  
Tankdop en dop van het oliereservoir voor 2-takt injectiesmering ..... 3-5
- U**  
Uitlaatkatalysator ..... 3-6
- V**  
Veiligheidsinformatie ..... 1-1  
Verzorging ..... 7-1  
Voertuigidentificatienummer ..... 9-1  
Voorremhendel ..... 3-4  
Voorremhendel, controleren van vrije slag ..... 6-13  
Voorvork, controleren ..... 6-18  
Vrije slag van gasgreep, controleren .... 6-10
- W**  
Waarschuwinglampje brandstofniveau ..... 3-2  
Waarschuwinglampje olieniveau ..... 3-2  
Wegrijden ..... 5-2  
Wielen ..... 6-12  
Wielagers controleren ..... 6-19
- Z**  
Zadel ..... 3-8  
Zekering, vervangen ..... 6-21









**MBK Industrie**

**Z.I. de Rouvroy 02100 Saint Quentin**

Société Anonyme au capital de 45 000 000 €

R.C St-Quentin B 329 035 422

PRINTED IN THE NETHERLANDS

2013.07