



- ⚠ Read this manual carefully before operating this vehicle.
- ⚠ Il convient de lire attentivement ce manuel avant la première utilisation du véhicule.
- ⚠ Bitte lesen Sie diese Bedienungsanleitung sorgfältig durch, bevor Sie das Fahrzeug in Betrieb nehmen.

**OWNER'S MANUAL
MANUEL DU PROPRIÉTAIRE
BEDIENUNGSANLEITUNG**



**YZ85/YZ85F
YZ85LW/YZ85LWF**

1SN-28199-83

Original instructions
Notice originale
Originalbetriebsanleitung



PRINTED ON RECYCLED PAPER
IMPRIMÉ SUR PAPIER RECYCLÉ
AUF RECYCLINGPAPIER GEDRUCKT

PRINTED IN JAPAN
2014.09-0.4×1 CR
(E,F,G)



⚠ Bitte lesen Sie diese Bedienungsanleitung sorgfältig durch, bevor Sie das Fahrzeug in Betrieb nehmen.

BEDIENUNGSANLEITUNG



YZ85/YZ85F
YZ85LW/YZ85LWF

1SN-28199-83-G0

 **Bitte lesen Sie diese Bedienungsanleitung sorgfältig durch, bevor Sie das Fahrzeug in Betrieb nehmen. Diese Bedienungsanleitung muss, wenn das Fahrzeug verkauft wird, beim Fahrzeug verbleiben.**

Herzlichen Glückwunsch zu Ihrer neuen Yamaha YZ85/YZ85F/YZ85LW/YZ85LWF. Dieses Modell ist das Ergebnis von Yamahas großer Erfahrung in der Herstellung ausgezeichneter tempomachender Sport- und Reise-Rennmaschinen. Es stellt den hohen Grad an handwerklichem Können und Zuverlässigkeit dar, die Yamaha zum führenden Anbieter in diesen Bereichen gemacht haben.

Diese Anleitung macht Sie mit dem Betrieb sowie mit den Inspektions- und grundlegenden Wartungsarbeiten für dieses Motorrad vertraut. Sollten Sie weitere Fragen zum Betrieb Ihres Motorrads haben, wenden Sie sich bitte an eine Yamaha-Fachwerkstatt.

Yamaha ist beständig um Fortschritte in Design und Qualität der Produkte bemüht. Daher könnten zwischen Ihrem Motorrad und dieser Anleitung kleine Abweichungen auftreten, obwohl diese Anleitung die neuesten Produktinformationen enthält, die bei Drucklegung waren. Wenn Sie Fragen zu dieser Anleitung haben, wenden Sie sich bitte an eine Yamaha-Fachwerkstatt.

WARNUNG

Diese Anleitung aufmerksam und vollständig vor der Inbetriebnahme des Motorrads durchlesen.

WARNUNG

Dieses Motorrad wurde ausschließlich für Geländefahrten entwickelt und hergestellt. Es ist illegal, dieses Motorrad auf irgendeiner öffentlichen Straße oder Autobahn zu fahren. Eine solche Verwendung ist gesetzlich verboten. Dieses Motorrad entspricht nahezu allen Gesetzen und Bestimmungen betreffend Lärmpegel und Flammenschutz. Bitte beziehen Sie sich auf Ihre örtlich geltenden Gesetze und Bestimmungen, bevor Sie dieses Motorrad in Betrieb nehmen.

WICHTIGES ZUR SICHERHEIT:

- Diese Anleitung vollständig vor der Inbetriebnahme des Motorrads durchlesen. Sicherstellen, dass Sie alle Anweisungen verstanden haben.
- Alle am Motorrad angebrachten Warn- und Vorsichtshinweise genauestens beachten.
- Niemals ein Motorrad ohne ausreichende vorherige Ausbildung oder Einweisung fahren.

VORWORT

WICHTIGER HINWEIS FÜR DIE ELTERN:

Dieses Motorrad ist kein Spielzeug. Bevor Sie Ihr Kind auf diesem Motorrad fahren lassen, sollten Sie unbedingt alle in der Bedienungsanleitung enthaltenen Anweisungen und Warnhinweise durchgelesen und verstanden haben. Stellen Sie sicher, dass auch Ihr Kind diese versteht und befolgt. Kinder unterscheiden sich in ihren Fertigkeiten, körperlichen Fähigkeiten und in ihrem Urteilsvermögen. Nicht jedes Kind ist in der Lage, ein Motorrad sicher zu fahren. Eltern sollten ihre Kinder beim Fahren des Motorrads ständig beaufsichtigen. Eltern sollten ihren Kindern die weitere Benutzung des Motorrads nur dann gestatten, wenn sie sicher damit umgehen können.

Motorräder sind Zweiräder. Ihr sicherer Einsatz und Betrieb hängen von den richtigen Fahrtechniken und von der Geschicklichkeit des Fahrers ab. Jeder Fahrer sollte die folgenden Voraussetzungen kennen, bevor er dieses Motorrad fährt.





Er oder sie sollte:

- Gründliche Anleitung von kompetenter Stelle über alle Aspekte des Fahrens mit einem Motorrad erhalten.
- Die in dieser Bedienungsanleitung angegebenen Warnungen und Wartungserfordernisse beachten.
- Qualifizierte Ausbildung in sicheren und richtigen Fahrtechniken erhalten.
- Professionelle technische Wartung gemäß dieser Bedienungsanleitung und/oder wenn die mechanischen Zustände dies erfordern.

KENNZEICHNUNG WICHTIGER HINWEISE

GAU10134

Besonders wichtige Informationen sind in der Anleitung folgendermaßen gekennzeichnet:

	<p>Dies ist das Sicherheits-Warnsymbol. Es warnt Sie vor potenziellen Verletzungsgefahren. Befolgen Sie alle Sicherheitsanweisungen, die diesem Symbol folgen, um mögliche schwere oder tödliche Verletzungen zu vermeiden.</p>
	<p>Das Zeichen WARNUNG weist auf eine gefährliche Situation hin, die, wenn sie nicht vermieden wird, zu tödlichen oder schweren Verletzungen führen kann.</p>
	<p>Das Zeichen ACHTUNG bedeutet, dass spezielle Vorsichtsmaßnahmen getroffen werden müssen, um eine Beschädigung des Fahrzeugs oder anderen Eigentums zu vermeiden.</p>
	<p>Das Zeichen HINWEIS gibt Zusatzinformationen, um bestimmte Vorgänge oder Arbeiten zu vereinfachen oder zu klären.</p>

*Produkt und technische Daten können ohne vorherige Ankündigung geändert werden.

KENNZEICHNUNG WICHTIGER HINWEISE

GAU10201

**YZ85/YZ85F/YZ85LW/YZ85LWF
BEDIENUNGSANLEITUNG
©2014 Yamaha Motor Co., Ltd.
1. Auflage, September 2014
Alle Rechte vorbehalten.
Nachdruck, Vervielfältigung und Verbreitung,
auch auszugsweise,
ist ohne schriftliche Genehmigung der
Yamaha Motor Co., Ltd.
nicht gestattet.
Gedruckt in Japan.**

LAGE DER WICHTIGEN

AUFKLEBER1-1

SICHERHEITSINFORMATIONEN2-1

BESCHREIBUNG.....3-1

Linke Seitenansicht3-1

Rechte Seitenansicht3-2

Bedienungselemente und
Instrumente3-3

ARMATUREN, BEDIENUNGSELEMENTE UND DEREN FUNKTION.....4-1

Lenkerarmatur4-1

Kupplungshebel4-1

Fußschalthebel4-2

Handbremshebel4-2

Fußbremshebel4-3

Tankverschluss4-3

Kraftstoff4-3

Kraftstofftank-

 Belüftungsschlauch4-5

Kraftstoffhahn4-6

Chokeynopf4-7

Kickstarter4-7

Sitzbank4-7

Teleskopgabel einstellen4-8

Entlüftung der Teleskopgabel4-9

Federbein einstellen4-10

Entfernbarer Seitenständer4-12

ZU IHRER SICHERHEIT – ROUTINEKONTROLLE VOR

FAHRTBEGINN 5-1

WICHTIGE FAHR- UND

BEDIENUNGSHINWEISE 6-1

Starten und Warmfahren eines
kalten Motors 6-1

Anlassen eines warm gelaufenen
Motors 6-1

Schalten 6-2

Einfahrzeit 6-3

Parken 6-4

REGELMÄSSIGE WARTUNG UND

EINSTELLUNG 7-1

Wartungsintervalle und
Schmierdienst 7-2

Zündkerze prüfen 7-8

Getriebeöl 7-9

Kühlflüssigkeit 7-10

Luftfiltereinsatz reinigen 7-12

Vergaser einstellen 7-14

Leerlaufdrehzahl einstellen 7-14

Spiel des Gasdrehgriffs
einstellen 7-15

Reifen 7-15

Speichenräder 7-17

Kupplungshebel-Spiel
einstellen 7-17

Spiel des Handbremshebels

 prüfen 7-18

Fußschalthebel prüfen 7-19

Scheibenbremsbeläge des
Vorder- und Hinterrads
prüfen 7-19

Bremsflüssigkeitsstand prüfen 7-20

Bremsflüssigkeit wechseln 7-21

Antriebsketten-Durchhang 7-21

Antriebskette säubern und
schmieren 7-23

Bowdenzüge prüfen und
schmieren 7-23

Gasdrehgriff und Gaszug
kontrollieren und schmieren 7-23

Handbrems- und Kupplungshebel
prüfen und schmieren 7-24

Fußbremshebel prüfen und
schmieren 7-24

Hinterradaufhängung
schmieren 7-25

Schwingen-Drehpunkte
schmieren 7-25

Teleskopgabel prüfen 7-25

Lenkung prüfen 7-26

Radlager prüfen 7-26

Motorrad aufbocken 7-27

Vorderrad 7-27

Hinterrad 7-28

Fehlersuche 7-30

Fehlersuchdiagramme 7-31

INHALT

PFLEGE UND STILLLEGUNG DES

MOTORRADS	8-1
Vorsicht bei Mattfarben	8-1
Pflege	8-1
Abstellen	8-3

TECHNISCHE DATEN	9-1
-------------------------------	-----

KUNDENINFORMATION	10-1
Identifizierungsnummern	10-1

INDEX	11-1
--------------------	------

LAGE DER WICHTIGEN AUFKLEBER

GAU50482

1

Lesen Sie alle an Ihrem Fahrzeug angebrachten Plaketten aufmerksam durch. Sie enthalten wichtige Informationen zur sicheren und korrekten Bedienung des Fahrzeugs. Diese Plaketten dürfen nicht vom Fahrzeug entfernt werden. Wenn Plaketten mit der Zeit schwer lesbar werden oder sich ablösen, erhalten Sie Ersatz-Plaketten bei Ihrem Yamaha-Händler.

Für Kanada

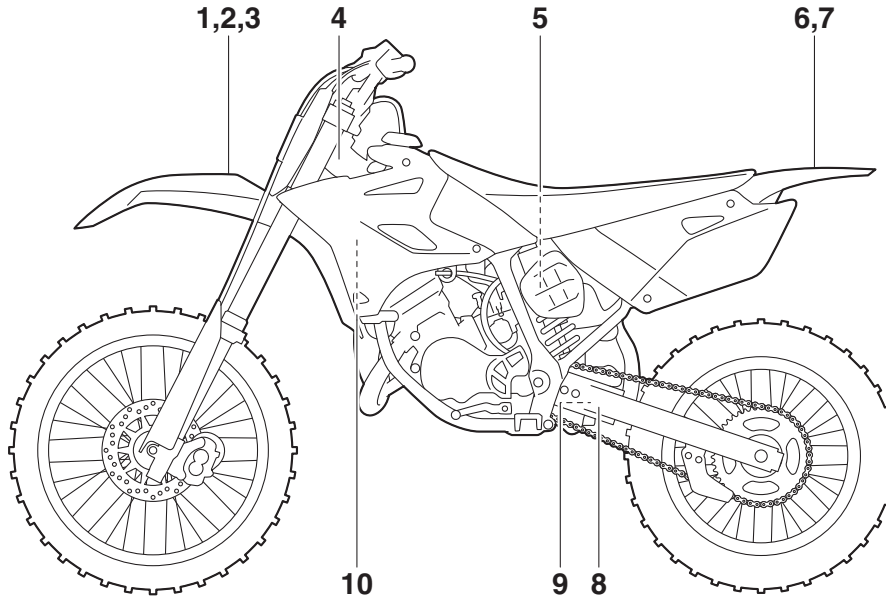

LAGE DER WICHTIGEN AUFKLEBER

1

Für Kanada

1

Use premium unleaded gasoline/oil premix only.

3XJ-2415E-A1

2

Utiliser de préférence un mélange huile/super sans plomb.

3XJ-2415E-B1

3

THIS VEHICLE IS A COMPETITION MOTORCYCLE AND IS FOR USE EXCLUSIVELY IN CLOSED COURSE COMPETITION AND IS NOT INTENDED FOR USE ON PUBLIC HIGHWAYS.

CE VÉHICULE EST UNE MOTOCYCLETTE DE COMPÉTITION DONT L'USAGE EST RÉSERVÉ AUX COMPÉTITIONS EN CIRCUITS FERMÉS ET NON DESTINÉ AUX VOIES PUBLIQUES.

4SR-2416E-00

4

This spark ignition system meets all requirements of the Canadian Interference Causing Equipment Regulations.

Ce système d'allumage par étincelle de véhicule respecte toutes les exigences du Règlement sur le matériel brouilleur du Canada.

3JK-82377-00

5

⚠ WARNING

This unit contains high pressure nitrogen gas. Mishandling can cause explosion.

- Read owner's manual for instructions.
- Do not incinerate, puncture or open.

⚠ AVERTISSEMENT

Cette unité contient de l'azote à haute pression. Une mauvaise manipulation peut entraîner d'explosion.

- Voir le manuel d'utilisateur pour les instructions.
- Ne pas brûler ni perforer ni ouvrir.

6

⚠ WARNING

- **BEFORE YOU OPERATE THIS VEHICLE, READ THE OWNER'S MANUAL AND ALL LABELS.**
- **NEVER CARRY A PASSENGER.** You increase your risk of losing control if you carry a passenger.
- **NEVER OPERATE THIS VEHICLE ON PUBLIC ROADS.** You can collide with another vehicle if you operate this vehicle on a public road.
- **ALWAYS WEAR AN APPROVED MOTORCYCLE HELMET, eye protection, and protective clothing.**
- **EXPERIENCED RIDER ONLY.**

5PA-2118K-00

LAGE DER WICHTIGEN AUFKLEBER

Für Kanada

1

7

▲ AVERTISSEMENT

- LIRE LE MANUEL DU PROPRIETAIRE AINSI QUE TOUTES LES ETIQUETTES AVANT D'UTILISER CE VEHICULE.
- NE JAMAIS TRANSPORTER DE PASSAGER. La conduite avec passager augmente les risques de perte de contrôle.
- NE JAMAIS ROULER SUR DES CHEMINS PUBLICS. Vous pourriez entrer en collision avec un autre véhicule.
- TOUJOURS PORTER UN CASQUE DE MOTOCYCLISTE APPROUVE, des lunettes et des vêtements de protection.
- EXCLUSIVEMENT POUR L'USAGE D'UN CONDUCTEUR EXPERIMENTE.

5PA-2118K-10

8

TIRE INFORMATION

Cold tire normal pressure should be set as follows.

FRONT : 100kPa, {1.00kgf/cm²}, 15psi
REAR : 100kPa, {1.00kgf/cm²}, 15psi

3RV-21668-A0

9

INFORMATION SUR LES PNEUS

La pression des pneus à froid doit normalement être réglée comme suit.

AVANT : 100kPa, {1.00kgf/cm²}, 15psi
ARRIERE : 100kPa, {1.00kgf/cm²}, 15psi

3RV-21668-B0

10



LAGE DER WICHTIGEN AUFKLEBER

1

Für Europa

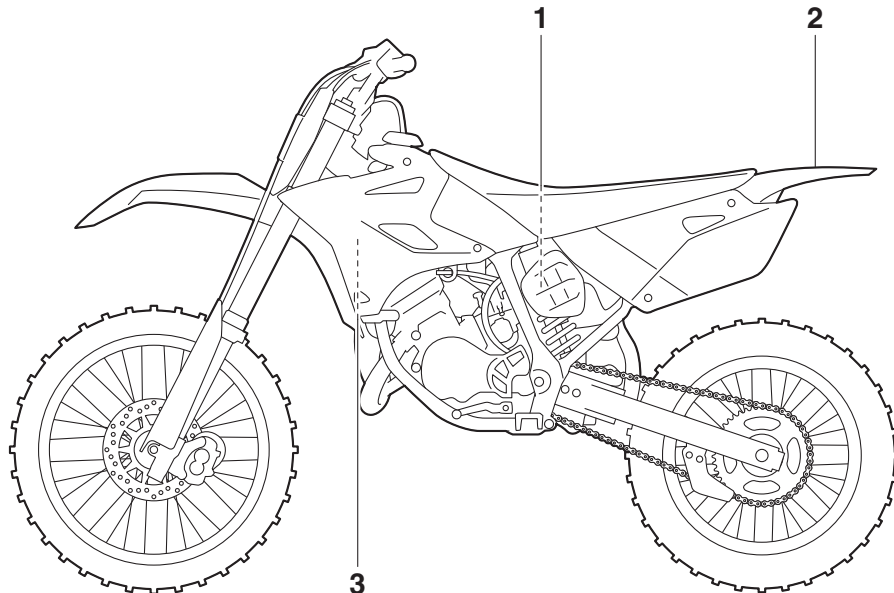

LAGE DER WICHTIGEN AUFKLEBER

Für Europa

1



2

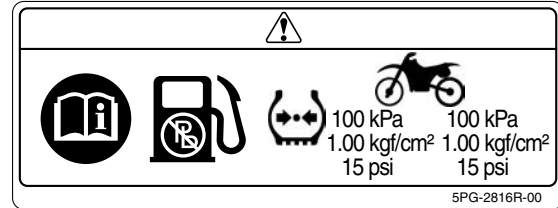

3

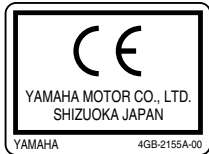

LAGE DER WICHTIGEN AUFKLEBER

1

Machen Sie sich mit den folgenden Piktogrammen und den dazu gehörenden erklärenden Texten vertraut.

	Lesen Sie die Bedienungsanleitung.		Niemals auf befestigten Straßen verwenden.
	Tragen Sie immer einen sicherheitsgeprüften Helm und persönliche Schutzausrüstung.		Niemals Beifahrer mitnehmen.
	Mindestalter 6 Jahre. Wird dieses Motorrad von Kindern unter 6 Jahren gefahren, erhöht sich die Gefahr schwerer oder tödlicher Verletzungen.		Diese Einheit enthält Stickstoff unter hohem Druck. Falsche Handhabung kann zu einer Explosion führen. Nicht verbrennen, anbohren oder öffnen.
	Kinder dürfen nur unter Aufsicht eines Erwachsenen fahren.		Schalten Sie den Hauptschalter nach der Fahrt aus, um Entladung der Batterie zu vermeiden.

LAGE DER WICHTIGEN AUFKLEBER

1

	<p>Ausschließlich bleifreies Benzin tanken.</p>
	<p>Messen Sie den Reifendruck, wenn die Reifen kalt sind.</p>
 *** kPa *** kPa *** kgf/cm ² *** kgf/cm ² ** psi ** psi	<p>Den Reifendruck einstellen. Falscher Reifendruck kann zum Verlust der Kontrolle führen. Der Verlust der Kontrolle kann zu schweren oder tödlichen Verletzungen führen.</p>

LAGE DER WICHTIGEN AUFKLEBER

Für Ozeanien und Südafrika

1

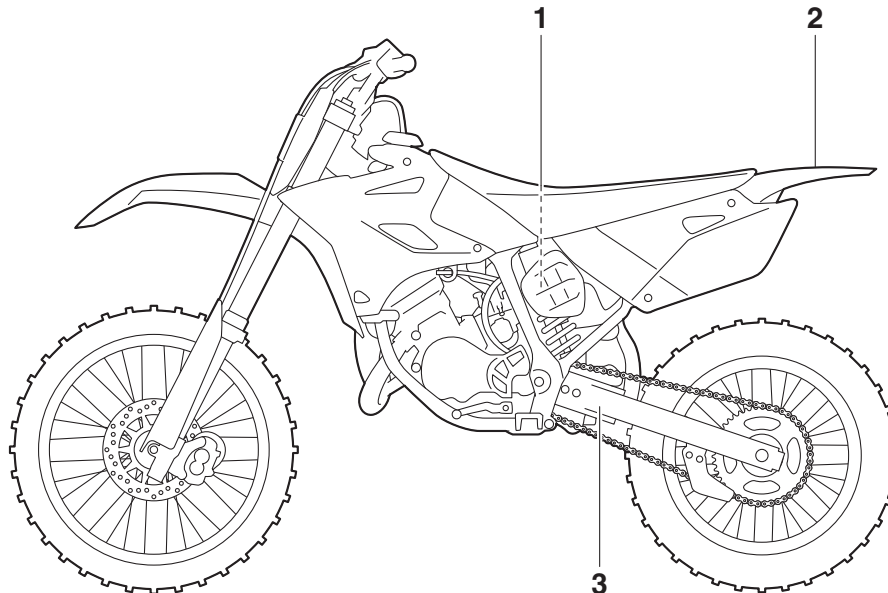

LAGE DER WICHTIGEN AUFKLEBER

Für Ozeanien und Südafrika

1



2

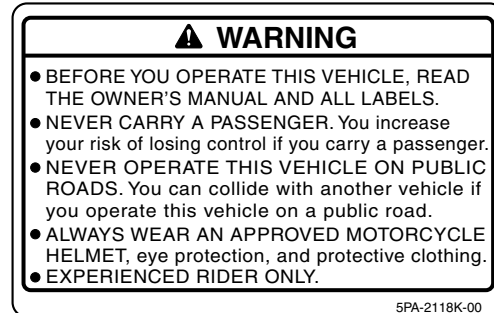

3

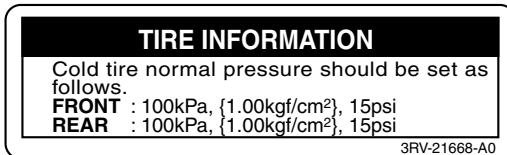

Seien Sie ein verantwortungsbewusster Halter

Als Fahrzeughalter sind Sie verantwortlich für den sicheren und ordnungsgemäßen Betrieb Ihres Motorrads.

Motorräder sind Zweiräder.

Ihr sicherer Einsatz und Betrieb hängen von den richtigen Fahrtechniken und von der Geschicklichkeit des Fahrers ab. Jeder Fahrer sollte die folgenden Voraussetzungen kennen, bevor er dieses Motorrad fährt.

Er oder sie sollte:

- Gründliche Anleitung von kompetenter Stelle über alle Aspekte des Fahrens mit einem Motorrad erhalten.
- Die in dieser Bedienungsanleitung angegebenen Warnungen und Wartungserfordernisse beachten.
- Qualifizierte Ausbildung in sicheren und richtigen Fahrtechniken erhalten.
- Professionelle technische Wartung gemäß dieser Bedienungsanleitung und/oder wenn die mechanischen Zustände dies erfordern.
- Niemals ein Motorrad ohne ausreichende vorherige Ausbildung oder Einweisung fahren. Belegen Sie einen Ausbildungskurs. Anfänger sollten bei

einem zertifizierten Ausbilder Trainingsstunden nehmen. Wenden Sie sich an einen autorisierten Motorradhändler, um Ausbildungskurse in Ihrer Nähe zu finden.

Sicheres Fahren

Vor jeder Fahrt das Fahrzeug auf sicheren Betriebszustand überprüfen. Werden Inspektions- und Wartungsarbeiten am Fahrzeug nicht korrekt ausgeführt, erhöht sich die Gefahr eines Unfalls oder einer Beschädigung des Fahrzeugs. Eine Liste der vor jeder Fahrt durchzuführenden Kontrollen finden Sie auf Seite 5-1.

- Dieses Motorrad ist ausschließlich für Geländefahrten ausgelegt. Deshalb ist es illegal, es auf öffentlichen Straßen oder Autobahnen zu fahren, selbst wenn es sich um unbefestigte oder Schotterstraßen handelt. Der Einsatz auf öffentlichem Gelände kann verboten sein. Vor Fahrtantritt unbedingt die örtlichen Bestimmungen prüfen.
- Dieses Motorrad ist für den Transport von nur einer Person ausgelegt. Keine Mitfahrer.
- Die vorwiegende Ursache für Auto/Motorradunfälle ist ein Versagen von Autofahrern, Motorräder im Verkehr zu erkennen und mit einzubezie-

hen. Viele Unfälle wurden von Autofahrern verursacht, die das Motorrad nicht gesehen haben. Sich selbst auffallend zu erkennen zu geben ist daher eine sehr effektive Methode, Unfälle dieser Art zu reduzieren.

Deshalb:

- Tragen Sie eine Jacke mit auffallenden Farben.
- Wenn Sie sich einer Kreuzung nähern, oder wenn Sie sie überqueren, besondere Vorsicht walten lassen, da Motorradunfälle an Kreuzungen am häufigsten auftreten.
- Fahren Sie so, dass andere Autofahrer Sie sehen können. Vermeiden Sie es, im toten Winkel eines anderen Verkehrsteilnehmers zu fahren.
- Warten Sie niemals ein Motorrad, wenn Sie nicht über entsprechendes Wissen verfügen. Wenden Sie sich an einen autorisierten Motorradhändler, um grundlegende Informationen zur Motorradwartung zu erhalten. Bestimmte Wartungsarbeiten können nur von Fachleuten vorgenommen werden, die die entsprechende Zulassung besitzen.



- An vielen Unfällen sind unerfahrene Fahrer beteiligt.
 - Stellen Sie sicher, dass Sie qualifiziert sind ein Motorrad zu fahren, und dass Sie Ihr Motorrad nur an andere qualifizierte Fahrer ausleihen.
 - Kennen Sie Ihre Fähigkeiten und Grenzen. Wenn Sie innerhalb Ihrer Grenzen fahren, kann dies dazu beitragen, einen Unfall zu vermeiden.
 - Wir empfehlen Ihnen, dass Sie das Fahren mit Ihrem Motorrad solange üben, bis Sie mit dem Motorrad und allen seinen Kontrollvorrichtungen gründlich vertraut sind.
- Viele Unfälle wurden durch Fehler des Motorradfahrers verursacht. Ein typischer Fehler des Fahrers ist es, in einer Kurve wegen zu hoher Geschwindigkeit zu weit heraus getragen zu werden oder Kurven zu schneiden (ungenügender Neigungswinkel im Verhältnis zur Geschwindigkeit). Fahren Sie niemals schneller als durch Straßen- und Verkehrsbedingungen vertretbar ist.

- Fahren Sie in nicht vertrauter Umgebung besonders vorsichtig. Sie könnten auf versteckte Hindernisse stoßen und dadurch einen Unfall haben.
- Die Haltung des Fahrers ist wichtig, um das Fahrzeug sicher unter Kontrolle zu haben. Der Fahrer sollte während der Fahrt beide Hände am Lenker und beide Füße auf den Fußrasten halten, um Kontrolle über das Motorrad aufrechterhalten zu können.
- Niemals unter Einfluss von Alkohol oder anderen Drogen oder Medikamenten fahren.
- Sicherstellen, dass sich das Getriebe beim Anlassen des Motors in der Leerlaufstellung befindet.

Schutzkleidung

Bei Motorradunfällen sind Kopfverletzungen die häufigste Ursache von Todesfällen. Die Benutzung eines Schutzhelms ist der absolut wichtigste Faktor, um Kopfverletzungen zu verhindern oder zu reduzieren.

- Tragen Sie immer einen sicherheitsgeprüften Helm.
- Tragen Sie ein Visier oder eine Schutzbrille. Kommt Wind in Ihre ungeschützten Augen könnte dies Ihre

Sicht beeinträchtigen, und Sie könnten deshalb eine Gefahr verspätet erkennen.

- Eine Jacke, schwere Stiefel, Hosen, Handschuhe usw. helfen dabei, Abschürfungen oder Risswunden zu verhindern oder zu vermindern.
- Tragen Sie niemals lose sitzende Kleidung, da sie sich in den Lenkungshebeln, Fußrasten oder Rädern verfangen könnten, und Verletzung oder ein Unfall könnte die Folge sein.
- Tragen Sie immer Schutzkleidung, die Ihre Beine, Knöchel und Füße bedeckt. Der Motor und die Auspuffanlage sind im und auch nach dem Betrieb sehr heiß, so dass es zu Verbrennungen kommen kann.

Vermeiden Sie Kohlenmonoxid-Vergiftungen

Auspuffgase enthalten immer Kohlenmonoxid, ein giftiges Gas mit tödlicher Wirkung. Das Einatmen von Kohlenmonoxid verursacht zunächst Kopfschmerzen, Schwindelgefühl, Benommenheit, Übelkeit, Verwirrtheit und führt schließlich zum Tod. Kohlenmonoxid ist ein farbloses, geruch- und geschmackloses Gas, das vorhanden sein kann, auch wenn Sie Auspuffgase weder sehen noch riechen. Eine tödliche Koh-

lenmonoxid-Konzentration kann sich sehr schnell ansammeln und Sie können binnen kurzer Zeit bewusstlos und damit unfähig werden, sich selbst zu helfen. Tödliche Kohlenmonoxid-Konzentrationen können sich auch stunden- oder sogar tagelang in geschlossenen oder schlecht belüfteten Räumen halten. Wenn Sie irgendein Symptom einer Kohlenmonoxid-Vergiftung an sich verspüren, verlassen Sie den Bereich sofort, atmen Sie frische Luft ein und **SUCHEN SIE SOFORT ÄRZTLICHE HILFE.**

- Lassen Sie Motoren nicht in geschlossenen Räumen laufen. Auch wenn Sie versuchen, die Motorabgase mit Hilfe von Ventilatoren, geöffneten Fenstern und Türen abzuführen, kann die Kohlenmonoxid-Konzentration trotzdem sehr schnell einen gefährlichen Pegel erreichen.
- Lassen Sie den Motor nicht in schlecht belüfteten oder teilweise geschlossenen Bereichen wie Schuppen, Garagen oder Carports laufen.
- Lassen Sie den Motor im Freien nicht an Stellen laufen, von wo aus die Abgase durch Öffnungen wie Fenster oder Türen in ein Gebäude gelangen können.

Yamaha-Originalzubehör

Die Auswahl von Zubehör für Ihr Fahrzeug ist eine wichtige Entscheidung. Yamaha-Originalzubehör, das Sie nur bei Ihrem Yamaha-Händler erhalten, wurde von Yamaha für die Verwendung an Ihrem Fahrzeug ausgelegt, getestet und zugelassen. Viele Anbieter, die in keiner Beziehung zu Yamaha stehen, stellen Teile und Zubehör für Yamaha-Fahrzeuge her oder bieten die Modifikation von Yamaha-Fahrzeugen an. Yamaha ist außerstande, die für diesen Zubehörmarkt hergestellten Produkte zu testen. Aus diesem Grunde kann Yamaha die Verwendung von Zubehör, das nicht von Yamaha verkauft wird oder die Durchführung von Modifikationen, die nicht speziell von Yamaha empfohlen wurden, weder gutheißen noch empfehlen, auch dann nicht, wenn das Produkt oder die Modifikation von einer Yamaha-Fachwerkstatt verkauft bzw. eingebaut wurde.

Teile, Zubehör und Modifikationen vom freien Zubehörmarkt

Es mag Produkte auf dem freien Zubehörmarkt geben, deren Auslegung und Qualität dem Niveau von Yamaha-Originalzubehör entspricht, bedenken Sie jedoch, dass einige Zubehörteile und Modifikationen des freien Zubehörmarktes nicht geeignet sind

wegen potenzieller Sicherheitsrisiken für Sie und andere. Der Einbau von Produkten des freien Zubehörmarktes oder die Durchführung von Modifikationen an Ihrem Fahrzeug, die dessen Konstruktionsmerkmale oder Betriebsverhalten verändern, kann Sie und andere einer höheren Gefahr schwerer oder tödlicher Verletzungen aussetzen. Sie sind selbst verantwortlich für Verletzungen, die mit Änderungen an Ihrem Fahrzeug in Verbindung stehen.

Halten Sie sich an die folgenden Richtlinien, sowie an die unter "Beladung" aufgeführten Punkte, wenn Sie Zubehörteile anbringen.

- Niemals Zubehör installieren, das die Leistung Ihres Motorrads einschränken würde. Das Zubehör vor Benutzung sorgfältig daraufhin inspizieren, dass es in keiner Weise die Bodenfreiheit oder den Wendekreis einschränkt, den Federungs- oder Lenk-ausschlag begrenzt oder die Handhabung der Bedienungselemente behindert.
- Zubehör, das am Lenker oder im Bereich der Teleskopgabel angebracht wird, kann aufgrund falscher Gewichtsverteilung zu Instabilität führen. Wird Zubehör am Lenker oder im Bereich der Teleskopgabel



angebracht, muss dieses so leicht wie möglich sein und auf ein Minimum beschränkt werden.

- Sperrige oder große Zubehörteile können die Stabilität des Motorrads ernsthaft beeinträchtigen. Durch Wind könnte das Motorrad aus der Bahn gebracht oder durch Seitenwind instabil gemacht werden.
- Bestimmte Zubehörteile können den Fahrer aus seiner normalen Fahrposition verdrängen. Diese inkorrekte Fahrposition beschränkt die Bewegungsfreiheit des Fahrers und kann die Kontrolle über das Fahrzeug beeinträchtigen; deshalb werden solche Zubehörteile nicht empfohlen.
- Beim Anbringen elektrischer Zubehörteile mit großer Umsicht vorgehen. Wird die Kapazität der elektrischen Anlage des Motorrads durch elektrische Zubehörteile überlastet, könnte der Strom ausfallen und dadurch eine gefährliche Situation entstehen.

Reifen und Felgen vom freien Zubehörmarkt

Die ab Werk an Ihrem Motorrad montierten Reifen und Felgen entsprechen genau seinen Leistungsdaten und bieten die beste

Kombination aus Handhabung, Bremsverhalten und Komfort. Andere Reifen, Felgen, Größen und Kombinationen sind möglicherweise ungeeignet. Reifendaten und weitere Informationen zum Reifenwechsel siehe Seite 7-15.

Transport des Motorrads

Die folgenden Anweisungen sind unbedingt zu beachten, wenn das Motorrad auf einem anderen Fahrzeug transportiert wird.

- Alle losen Gegenstände vom Motorrad entfernen.
- Kontrollieren, dass der Kraftstoffhahn (falls vorhanden) in Stellung "OFF" steht und dass kein Kraftstoff austritt.
- Das Vorderrad auf dem Anhänger oder der Ladefläche des LKWs genau geradeaus ausrichten und in einer Führungsschiene einklemmen, so dass es sich nicht bewegen kann.
- Einen Gang einlegen (bei Modellen mit manueller Schaltung).
- Das Motorrad mit Niederhaltern oder geeigneten Riemen, die an starren Rahmenteilen des Motorrads befestigt sind, festzurren. Geeignete Befestigungspunkte für die Riemen sind der Rahmen oder die obere Gabelbrücke, nicht jedoch gummigelagerte Lenker, die Blinker oder anderen Teile, die be-

schädigt werden können. Wählen Sie die Befestigungspunkte für die Verzurrung sorgfältig aus, achten Sie darauf, dass die Riemen während des Transports nicht auf lackierten Oberflächen scheuern.

- Das Motorrad sollte, wenn möglich, durch die Verzurrung etwas in seine Federung hinein gezogen werden, so dass es sich während des Transports nicht übermäßig auf und ab bewegen kann.

Linke Seitenansicht

3

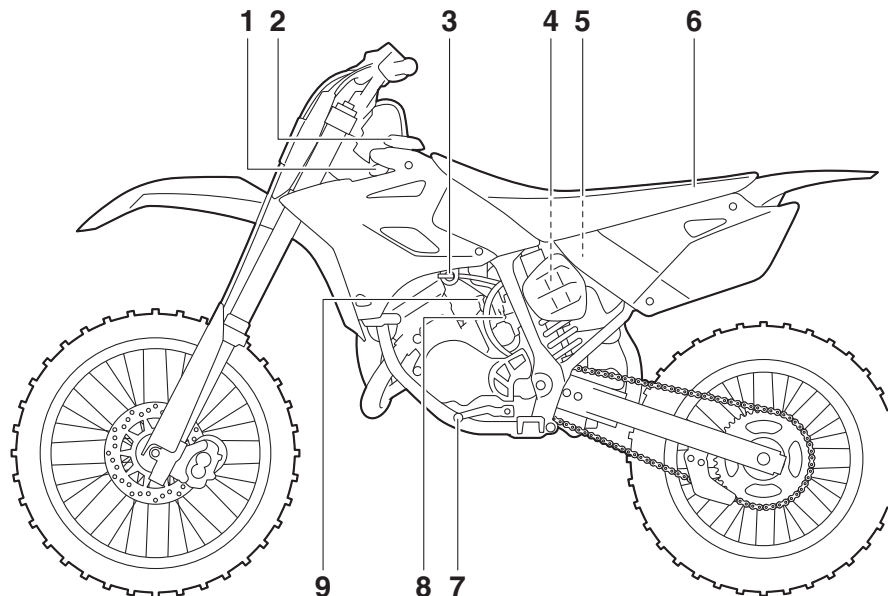

1. Kühlerschlussdeckel (Seite 7-10)

2. Kraftstofftank-Verschluss (Seite 4-3)

3. Kraftstoffhahn (Seite 4-6)

4. Federvorspannungs-Einstellmutter des Federbeins (Seite 4-10)

5. Luftfiltereinsatz (Seite 7-12)

6. Sitzbank (Seite 4-7)

7. Fußschalthebel (Seite 4-2)

8. Leerlaufeinstellschraube (Seite 7-14)

9. Chokeknopf (Seite 4-7)

Rechte Seitenansicht

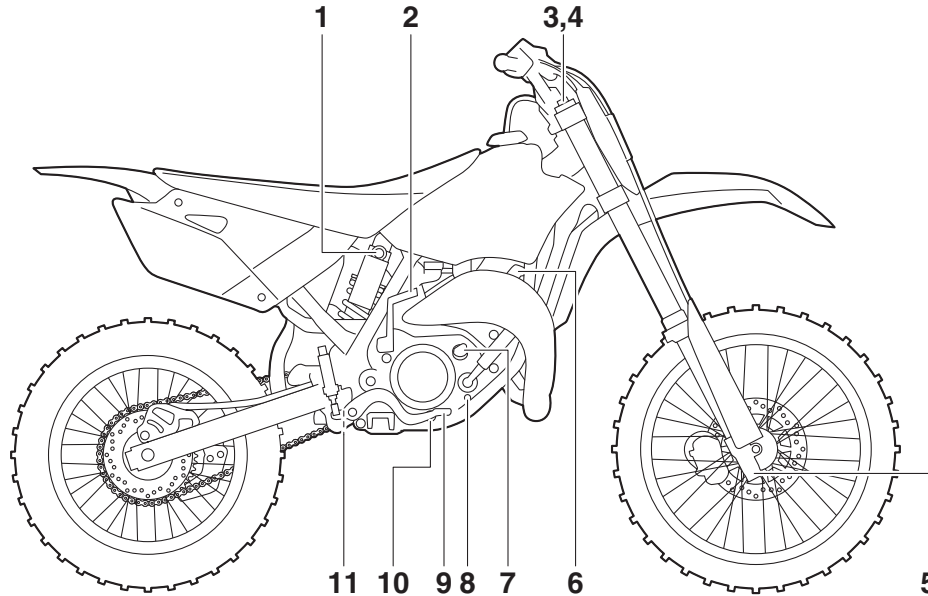

1. Einstellschraube der Federbein-Druckstufendämpfung (Seite 4-10)
2. Kickstarter (Seite 4-7)
3. Zugstufendämpfungs-Einstellschraube der Teleskopgabel (Seite 4-8)
4. Entlüftungsschraube (Seite 4-9)
5. Druckstufendämpfungs-Einstellschraube der Teleskopgabel (Seite 4-8)
6. Zündkerzenstecker (Seite 7-8)
7. Getriebeöl-Einfüllschraubverschluss (Seite 7-9)
8. Kühlflüssigkeits-Ablassschraube (Seite 7-11)
9. Fußbremshebel (Seite 4-3)
10. Getriebeöl-Ablassschraube (Seite 7-9)
11. Einstellschraube der Federbein-Zugstufendämpfung (Seite 4-10)

Bedienungselemente und Instrumente

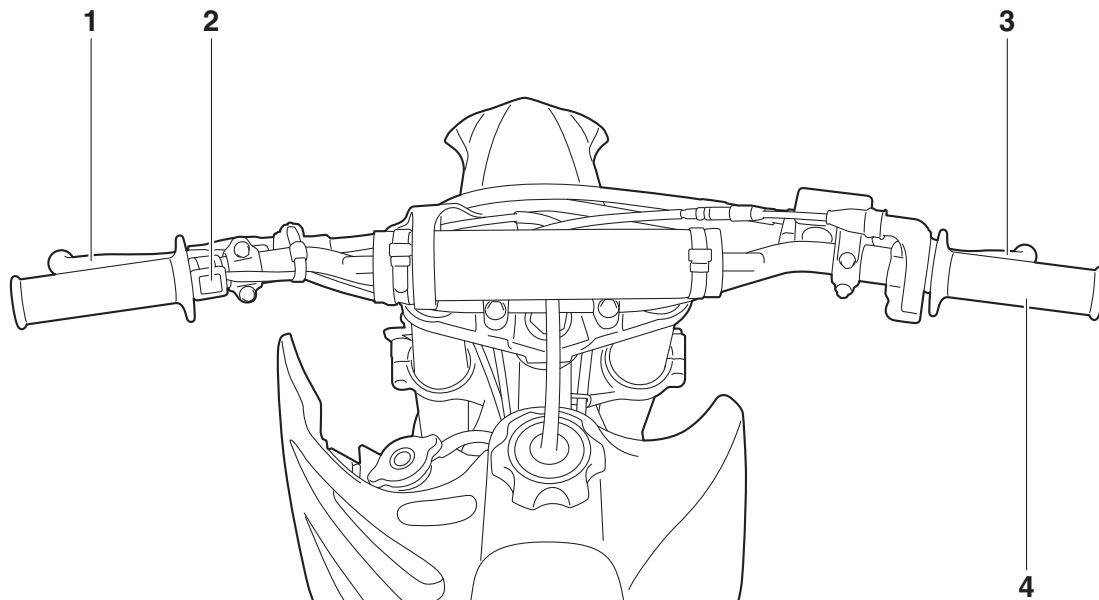

- 1. Kupplungshebel (Seite 4-1)
- 2. Motorstoppschalter (Seite 4-1)
- 3. Handbremshebel (Seite 4-2)
- 4. Gasdrehgriff (Seite 7-15)

ARMATUREN, BEDIENUNGSELEMENTE UND DEREN FUNKTION

Lenkerarmatur

GAU40661

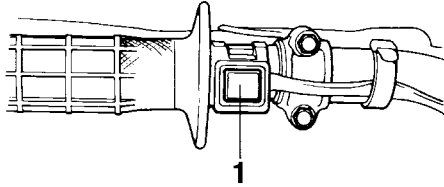

1. Motorstoppschalter "ENGINE STOP"

Motorstoppschalter "ENGINE STOP"

GAU53962

Diesen Schalter solange drücken, bis der Motor stoppt.

Kupplungshebel

GAU64022

Der Kupplungshebel befindet sich auf der linken Seite des Lenkers. Um das Getriebe auszukuppeln, den Hebel in Richtung Lenkergriff ziehen. Um das Getriebe einzukuppeln, den Hebel freigeben. Der Hebel sollte schnell gezogen und langsam losgelassen werden, um reibungslosen Kupplungsbetrieb zu erzielen.

Der Kupplungshebel ist mit einer Positionseinstellschraube ausgestattet. Abstand zwischen Kupplungshebel und Lenkergriff folgendermaßen einstellen.

1. Die Kontermutter lockern.
2. Den Kupplungshebel leicht zum Lenkergriff hin halten und dabei die Einstellschraube in Richtung (a) drehen, um den Abstand zu vergrößern, bzw. in Richtung (b), um den Abstand zu verkleinern.

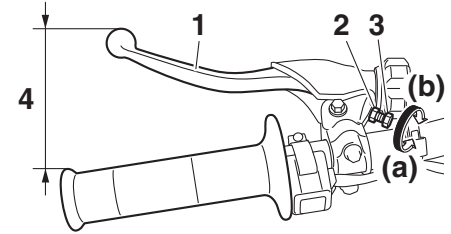

1. Kupplungshebel
 2. Kontermutter
 3. Einstellschraube der Kupplungshebelposition
 4. Abstand zwischen Kupplungshebel und Lenkergriff
3. Die Kontermutter festziehen.

ARMATUREN, BEDIENUNGSELEMENTE UND DEREN FUNKTION

Fußschalthebel

GAU12872

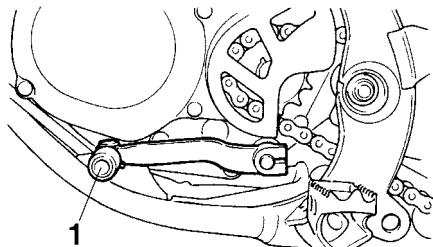

1. Fußschalthebel

Der Fußschalthebel befindet sich links vom Motor und wird zusammen mit dem Kuppelungshebel betätigt, wenn die Gänge des Synchrongetriebes, ausgestattet mit 6-Geschwindigkeiten, gewechselt werden.

Handbremshebel

GAU41267

Der Handbremshebel befindet sich an der rechten Seite des Lenkers. Zur Betätigung der Vorderradbremse den Hebel zum Gasdrehgriff ziehen.

Der Bremshebel ist mit einer Einstellschraube für die Bremshebelposition ausgestattet. Abstand zwischen Bremshebel und Gasdrehgriff folgendermaßen einstellen.

1. Die Gummiabdeckung zum Ende des Bremshebels schieben.
2. Die Kontermutter lockern.
3. Den Bremshebel vom Gasdrehgriff weg halten und dabei die Einstellschraube in Richtung (a) drehen, um den Abstand zu vergrößern, bzw. in Richtung (b), um den Abstand zu verkleinern.

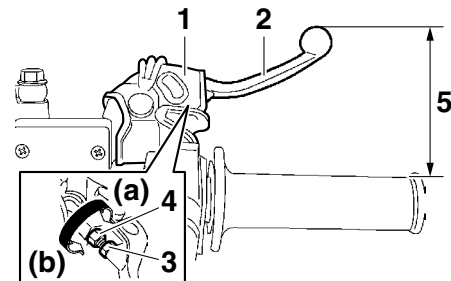

1. Gummiabdeckung
 2. Handbremshebel
 3. Kontermutter
 4. Einstellschraube für die Bremshebelposition
 5. Abstand zwischen Handbremshebel und Gasdrehgriff
4. Die Kontermutter festziehen.
 5. Die Gummiabdeckung in ihre ursprüngliche Position bringen.

Fußbremshebel

GAU12944

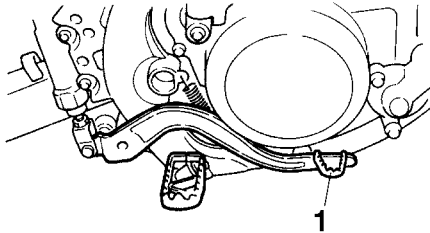

1. Fußbremshebel

Der Fußbremshebel befindet sich an der rechten Seite des Motorrads. Zur Betätigung der Hinterradbremse den Fußbremshebel niederdrücken.

Tankverschluss

GAU13183

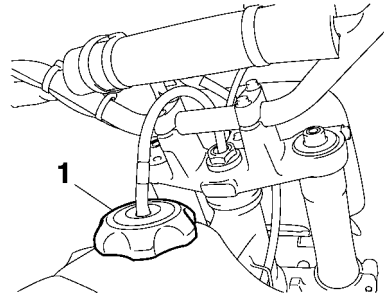

1. Kraftstofftank-Verschluss

Den Tankverschluss zum Öffnen gegen den Uhrzeigersinn aufdrehen und dann abziehen.

Zum Schließen den Tankverschluss in die Tanköffnung einsetzen und im Uhrzeigersinn zudrehen.

GWA11092

! WARNUNG

Nach dem Betanken sicherstellen, dass der Tankverschluss korrekt verschlossen ist. Austretender Kraftstoff ist eine Brandgefahr.

Kraftstoff

GAU41835

Dieses Motorrad ist für die Verwendung eines Gemischs aus Benzin und Zweitakt-Motoröl ausgelegt. Mischen Sie stets das Benzin und Öl in einem sauberen Behälter, bevor Sie es in den Kraftstofftank einfüllen.

GCA15602

ACHTUNG

Immer frisches Benzin verwenden und den Kraftstofftank erst kurz vor der Fahrt mit der frischen Mischung auffüllen. Nur vorgemischten Kraftstoff verwenden, der nicht älter als wenige Stunden ist.

Herstellung des Gemischs aus Benzin und Zweitakt-Motoröl

Füllen Sie zuerst das Zweitakt-Motoröl in einen sauberen Behälter und fügen Sie dann Benzin hinzu. Schütteln Sie den Behälter seitlich hin und her, um den Kraftstoff gut durchzumischen.

ARMATUREN, BEDIENUNGSELEMENTE UND DEREN FUNKTION

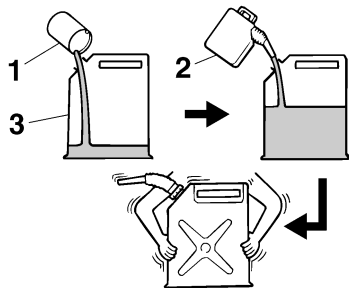

1. Zweitakt-Motoröl
2. Benzin
3. Behälter

Empfohlener Kraftstoff:

Nur bleifreies Superbenzin

Empfohlenes Zweitakt-Motoröl:

Siehe Seite 9-1.

Fassungsvermögen des Kraftstofftanks:

5.0 L (1.32 US gal, 1.10 Imp.gal)

Mischungsverhältnisse (Benzin zu Öl):

Einfahrzeit: 15:1

Nach dem Einfahren: 30:1

GCA15591

ACHTUNG

Ausschließlich bleifreien Kraftstoff tanken. Die Verwendung verbleiten Kraftstoffs verursacht schwerwiegende

Schäden an Teilen des Motors, zum Beispiel an den Kolbenringen und der Auspuffanlage.

Ihr Yamaha Motor wurde für den Betrieb mit bleifreiem Superbenzin mit einer Oktanzahl von mindestens 91 $[(R+M)/2]$ oder mit einer Research-Oktanzahl von mindestens 95 entwickelt. Wenn Klopfen (oder Klingeln) auftritt, wechseln Sie zu einer anderen Kraftstoffmarke.

Falls das empfohlene Zweitakt-Motoröl nicht erhältlich ist, ist ein gleichwertiges Öl einzusetzen.

GCA15552

ACHTUNG

Niemals Zweitakt-Motoröl verschiedener Sorten mischen. Stets die gleiche Ölart verwenden, um eine maximale Motorleistung zu gewährleisten.

Falls eine andere Ölart verwendet wird, sollten zuerst Kraftstofftank und Vergaser-Schwimmerkammer völlig entleert werden, bevor die neue Sorte nachgefüllt wird.

Füllen des Kraftstofftanks

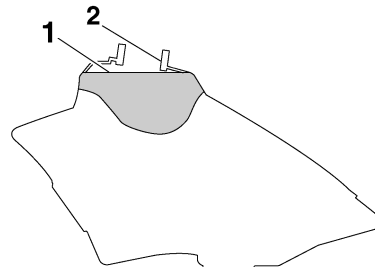

1. Maximaler Kraftstoffstand
2. Kraftstofftank-Einfüllrohr

Vor Fahrtantritt sicherstellen, dass ausreichend Benzin im Tank ist.

GWA10882

! WARNUNG

Benzin und Benzindämpfe sind extrem leicht entzündlich. Befolgen Sie diese Anweisungen, um Brand- und Explosionsgefahr zu vermeiden und die Verletzungsgefahr beim Betanken zu verringern.

1. Vor dem Tanken den Motor ausschalten und sicherstellen, dass niemand auf dem Fahrzeug sitzt. Während des Tankens niemals rauchen und darauf achten, dass sich keine Funkenquellen, offenes Feuer oder andere Zündquellen in der Nähe befinden, ein-

ARMATUREN, BEDIENUNGSELEMENTE UND DEREN FUNKTION

schließlich Zündflammen für Warmwasserbereiter oder Wäschetrockner.

- Den Kraftstofftank nicht überfüllen. Mit dem Betanken aufhören, wenn der Kraftstoff den unteren Rand des Einfüllstutzens erreicht hat. Da sich der Kraftstoff bei Erwärmung ausdehnt, kann bei heißem Motor oder starker Sonneneinstrahlung Kraftstoff aus dem Tank austreten.
- Verschütteten Kraftstoff immer sofort abwischen. **ACHTUNG: Verschütteten Kraftstoff sofort mit einem sauberen, trockenen, weichen Tuch abwischen, da Kraftstoff lackierte Oberflächen und Kunststoffteile angreift.** [GCA10072]
- Sicherstellen, dass der Tankverschluss fest zuge dreht ist.

GWA15152

WARNUNG

Benzin ist giftig und kann schwere oder tödliche Verletzungen verursachen. Gehen Sie mit Benzin vorsichtig um. Saugen Sie Benzin niemals mit dem Mund an. Falls Sie etwas Benzin verschluckt, eine größere Menge an Benzindämpfen eingeatmet oder etwas Benzin in Ihre Augen bekommen haben, suchen Sie sofort einen Arzt auf. Gelangt Benzin auf

Ihre Haut, betroffene Stellen mit Wasser und Seife waschen. Gelangt Benzin auf Ihre Kleidung, betroffene Kleidungsstücke wechseln.

GAU41362

Kraftstofftank-Belüftungsschlauch

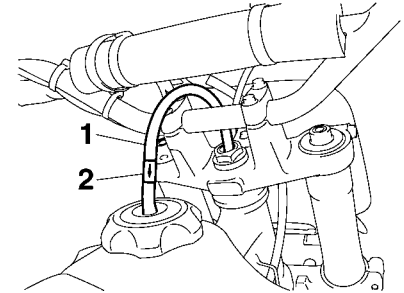

- Kraftstofftank-Belüftungsschlauch
- Einwegventil

Vor dem Betrieb des Motorrads folgende Kontrolle vornehmen:

- Den Schlauchanschluss prüfen.
- Den Kraftstofftank-Belüftungsschlauch auf Risse und Schäden prüfen, ggf. erneuern.
- Sicherstellen, dass das Ende des Kraftstofftank-Belüftungsschlauchs nicht verstopft ist; ggf. den Schlauch reinigen.

ARMATUREN, BEDIENUNGSELEMENTE UND DEREN FUNKTION

HINWEIS

Wenn der Kraftstofftank-Belüftungsschlauch abfällt, muss er auf den Kraftstofftankdeckel wieder aufgesetzt werden (die Pfeilmarkierung auf der Rückschlagventil muss wie abgebildet nach unten weisen).

4

Kraftstoffhahn

Der Kraftstoffhahn leitet den Kraftstoff vom Tank zum Vergaser und filtert ihn gleichzeitig.

Der Kraftstoffhahn weist zwei Stellungen auf:

OFF

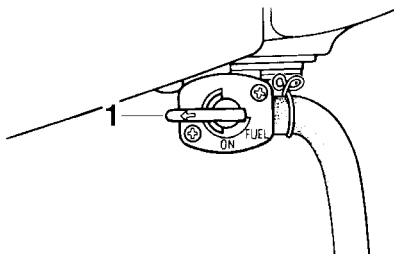

1. Pfeilmarkierung über "OFF" platziert

Steht der Kraftstoffhahn in dieser Position, wird kein Kraftstoff fließen. Den Kraftstoffhahn immer in diese Stellung drehen, wenn der Motor nicht läuft.

GAU41281

ON

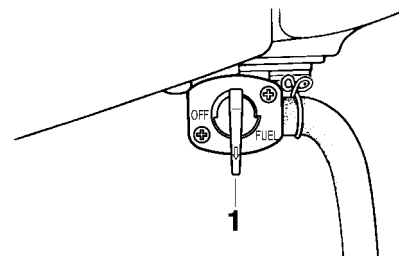

1. Pfeilmarkierung über "ON" platziert

Steht der Kraftstoffhahn in dieser Position, wird Kraftstoff an die Vergaser geleitet. Normalbetrieb wird mit dem Hebel in dieser Stellung durchgeführt.

ARMATUREN, BEDIENUNGSELEMENTE UND DEREN FUNKTION

Chokeknopf

GAU13641

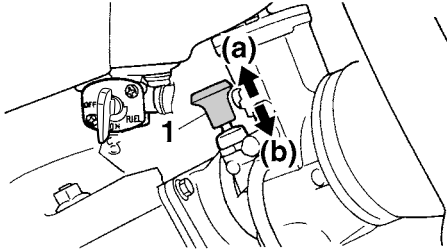

1. Chokeknopf

Ein kalter Motor benötigt zum Starten ein fetteres Luft-Kraftstoff-Gemisch, das eine spezielle Kaltstarteinrichtung, der sog. Choke, liefert.

Zum Aktivieren des Chokes (Kaltstartanreicherung des Gemischs) den Chokehebel nach (a) schieben.

Zum Abschalten des Chokemechanismus den Hebel nach (b) schieben.

Kickstarter

GAU13651

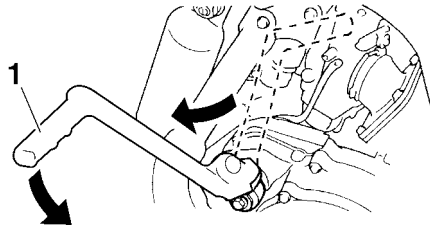

1. Kickstarterhebel

Zum Anlassen des Motors den Kickstarterhebel herausklappen und dann langsam niedertreten, bis deutlicher Widerstand spürbar wird; anschließend den Kickstarter kräftig durchtreten. Dieses Modell ist mit einem Primär-Kickstarthebel ausgestattet, wodurch in jedem Gang gestartet werden kann, wenn die Kupplung ausgerückt ist. Es wird jedoch empfohlen, das Getriebe vor dem Starten in Neutral zu stellen.

Sitzbank

GAU46283

Sitzbank abnehmen

Die Schrauben entfernen, und dann den Sitz nach hinten schieben und nach oben ziehen.

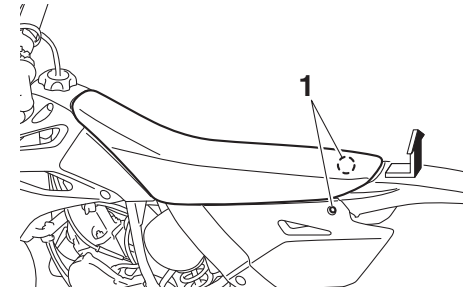

1. Schraube

Sitzbank montieren

1. Die Aufnahme am Sitz auf den Zapfen am Kraftstofftank stecken und die Zunge am Sitz, wie in der Abbildung gezeigt, in die Sitzhalterung stecken.

ARMATUREN, BEDIENUNGSELEMENTE UND DEREN FUNKTION

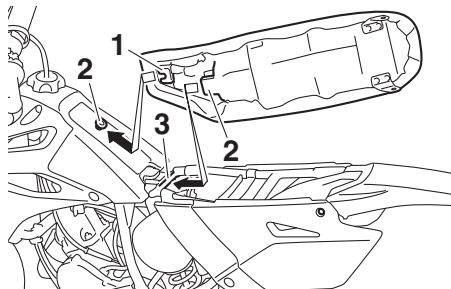

1. Aufnahmenut
2. Vorsprung
3. Sitzhalterung

2. Die Sitzbank in die ursprüngliche Lage bringen und dann festschrauben.

HINWEIS

Vor Fahrtantritt sicherstellen, dass die Sitzbank richtig montiert ist.

Teleskopgabel einstellen

GAU41473

GWA10181

⚠️ WARNUNG

Beide Gabelholme stets gleichmäßig einstellen. Eine ungleichmäßige Einstellung beeinträchtigt Fahrverhalten und Stabilität.

Die Teleskopgabel ist mit Schrauben zur Einstellung der Zug- und Druckstufendämpfung ausgerüstet.

GCA10102

ACHTUNG

Um eine Beschädigung der Einstellvorrichtung zu vermeiden, darf nicht über die Maximal- oder Minimaleinstellungen gedreht werden.

Zugstufendämpfung

Zum Erhöhen der Zugstufendämpfung (Dämpfung härter) die Einstellschrauben an beiden Gabelholmen in Richtung (a) drehen. Zum Verringern der Zugstufendämpfung (Dämpfung weicher) beide Einstellschrauben in Richtung (b) drehen.

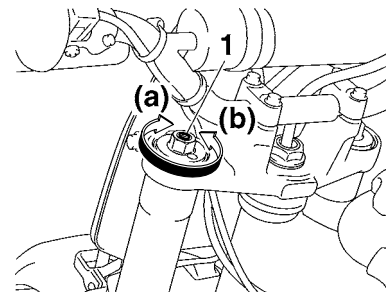

1. Zugstufendämpfungs-Einstellschraube

Einstellung der Zugstufendämpfung:

Minimal (weich):

20 Klick(s) in Richtung (b)*

Standard:

7 Klick(s) in Richtung (b)*

Maximal (hart):

1 Klick(s) in Richtung (b)*

* Einstellschraube bis zum Anschlag in Richtung (a) gedreht

Druckstufendämpfung

1. Die Gummikappe vom Gabelholm herausziehen.
2. Zum Erhöhen der Druckstufendämpfung (Dämpfung härter) die Einstellschrauben an beiden Gabelholmen in Richtung (a) drehen. Zum Verringern

ARMATUREN, BEDIENUNGSELEMENTE UND DEREN FUNKTION

der Druckstufendämpfung (Dämpfung weicher) beide Einstellschrauben in Richtung (b) drehen.

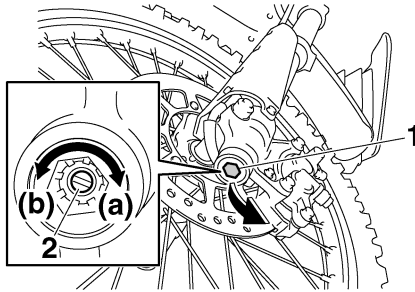

1. Gummikappe
2. Druckstufendämpfungs-Einstellschraube

Einstellen der Druckstufendämpfung:

Minimal (weich):

20 Klick(s) in Richtung (b)*

Standard:

YZ85/YZ85F: 10 Klick(s) in Richtung (b)*

YZ85LW/YZ85LWF: 9 Klick(s) in Richtung (b)*

Maximal (hart):

1 Klick(s) in Richtung (b)*

* Einstellschraube bis zum Anschlag in Richtung (a) gedreht

3. Die Gummikappe wieder anbringen.

HINWEIS

Obwohl die Gesamtanzahl von Klicks des Dämpfungs-Einstellmechanismus aufgrund von kleinen Abweichungen in der Herstellung nicht exakt den oben genannten Vorgaben entsprechen mag, repräsentiert die tatsächliche Anzahl von Klicks den gesamten Einstellbereich. Um eine präzise Einstellung zu erzielen, sollte man die Anzahl Positionen der einzelnen Dämpfungs-Einstellmechanismen überprüfen und die obigen Angaben entsprechend revidieren.

Entlüftung der Teleskopgabel

GAU51651

GWA10201

⚠️ WARNUNG

Stets beide Gabelholme entlüften, andernfalls kann das Fahrverhalten und die Stabilität beeinträchtigt werden.

Bei Fahren in extrem erschwerten Bedingungen werden die Lufttemperatur und der Druck in der Vorderradgabel ansteigen. Dies lässt die Vorspannung der Federung ansteigen und führt zu einer Verhärtung der Vorderradaufhängung. Tritt dies ein, so ist die Teleskopgabel wie folgt zu entlüften.

1. Um das Vorderrad vom Boden abzuheben; siehe Seite 7-27.

HINWEIS

Beim Entlüften der Vorderradgabel darf die Frontpartie des Fahrzeugs nicht belastet sein.

2. Die Entlüftungsschrauben entfernen und sämtliche Luft aus jedem Gabelholm austreten lassen.

ARMATUREN, BEDIENUNGSELEMENTE UND DEREN FUNKTION

4

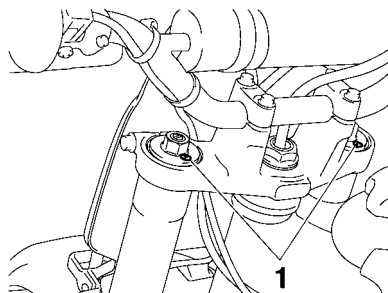

1. Entlüftungsschraube

3. Die Entlüftungsschrauben einbauen.
4. Das Vorderrad auf den Boden herablassen, den entfernbaren Seitenständer montieren und das Motorrad darauf abstellen.

Federbein einstellen

GAU41335

Dieses Federbein ist mit einer Einstellmutter für die Federvorspannung, einer Einstellschraube für die Zugstufendämpfung und einer Einstellschraube für die Druckstufendämpfung ausgerüstet.

GCA10102

ACHTUNG

Um eine Beschädigung der Einstellvorrichtung zu vermeiden, darf nicht über die Maximal- oder Minimaleinstellungen gedreht werden.

Federvorspannung

Bei der Einstellung der Federvorspannung wie folgt vorgehen.

1. Die Kontermutter lockern.
2. Zum Erhöhen der Federvorspannung (Federung härter) die Einstellmutter in Richtung (a) drehen. Zum Verringern der Federvorspannung (Federung weicher) die Einstellmutter in Richtung (b) drehen.

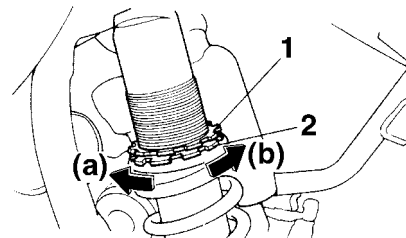

1. Kontermutter

2. Einstellmutter der Federvorspannung

- Für diese Einstellung ist ein Spezialschlüssel bei dem Yamaha-Händler erhältlich.
- Die Einstellung wird durch Messen des in der Abbildung gezeigten Abstands A bestimmt. Verlängern des Abstands A verringert die Federvorspannung; Verkürzen des Abstands A erhöht die Federvorspannung. Mit jeder Umdrehung der Einstellmutter ändert sich Abstand A um 1.5 mm (0.06 in).

ARMATUREN, BEDIENUNGSELEMENTE UND DEREN FUNKTION

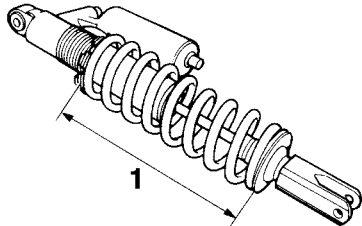

1. Abstand A

Federvorspannung:

Minimal (weich):

Abstand A = 218.5 mm (8.60 in)

Standard: YZ85/YZ85F

Abstand A = 215.0 mm (8.46 in)

Standard: YZ85LW/YZ85LWF

Abstand A = 207.0 mm (8.15 in)

Nur für Europa: Abstand A =
212.0 mm (8.35 in)

Maximal (hart):

Abstand A = 202.5 mm (7.97 in)

Anzugsmoment:

Kontermutter:

35 Nm (3.5 m·kgf, 25 ft·lbf)

Zugstufendämpfung

Zum Erhöhen der Zugstufendämpfung (Dämpfung härter) die Einstellschraube in Richtung (a) drehen. Zum Verringern der Zugstufendämpfung (Dämpfung weicher) die Einstellschraube in Richtung (b) drehen.

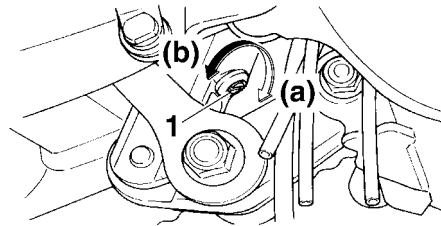

1. Zugstufendämpfungs-Einstellschraube

Einstellung der Zugstufendämpfung:

Minimal (weich):

20 Klick(s) in Richtung (b)*

Standard: YZ85/YZ85F

6 Klick(s) in Richtung (b)*

Standard: YZ85LW/YZ85LWF

7 Klick(s) in Richtung (b)*

Nur für Europa: 12 Klick(s) in
Richtung (b)*

Maximal (hart):

1 Klick(s) in Richtung (b)*

* Einstellschraube bis zum Anschlag
in Richtung (a) gedreht

Druckstufendämpfung

Zum Erhöhen der Druckstufendämpfung (Dämpfung härter) die Einstellschraube in Richtung (a) drehen. Zum Verringern der Druckstufendämpfung (Dämpfung weicher) die Einstellschraube in Richtung (b) drehen.

- Die Kontermutter vorschriftsmäßig festziehen. **ACHTUNG: Die Kontermutter immer gegen die Einstellmutter festziehen, und dann die Kontermutter mit dem vorgeschriebenen Anzugsmoment festziehen.**

[GCA10122]

ARMATUREN, BEDIENUNGSELEMENTE UND DEREN FUNKTION

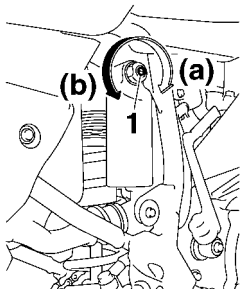

1. Druckstufendämpfungs-Einstellschraube

Einstellen der Druckstufendämpfung:

Minimal (weich):

15 Klick(s) in Richtung (b)*

Standard:YZ85/YZ85F

9 Klick(s) in Richtung (b)*

Standard:YZ85LW/YZ85LWF

7 Klick(s) in Richtung (b)*

Nur für Europa: 12 Klick(s) in

Richtung (b)*

Maximal (hart):

1 Klick(s) in Richtung (b)*

* Einstellschraube bis zum Anschlag
in Richtung (a) gedreht

HINWEIS

Um eine präzise Einstellung zu erzielen, sollte man die Anzahl der Klicks oder Umdrehungen für jeden einzelnen Dämpfungs-Einstellmechanismus überprüfen. Der Ver-

stellumfang entspricht möglicherweise aufgrund von kleinen Abweichungen in der Herstellung nicht exakt den aufgeführten technischen Angaben.

GWA10222

⚠️ WARNUNG

Dieses Federbein enthält Stickstoff unter hohem Druck. Lesen Sie die folgenden Informationen aufmerksam durch, bevor Sie mit dem Federbein hantieren.

- Den Stoßdämpfer unter keinen Umständen öffnen oder manipulieren.
- Das Federbein keinen offenen Flammen oder anderen Hitzequellen aussetzen. Dies kann durch zu hohen Gasdruck zur Explosion des Bauteils führen.
- Den Zylinder niemals verformen oder beschädigen. Zylinderschäden führen zu schlechtem Dämpfungsverhalten.
- Entsorgen Sie ein beschädigtes oder abgenutztes Federbein nicht selbst. Bringen Sie das Federbein zu einer Yamaha-Fachwerkstatt zur Wartung.

GAU41382

Entfernbarer Seitenständer

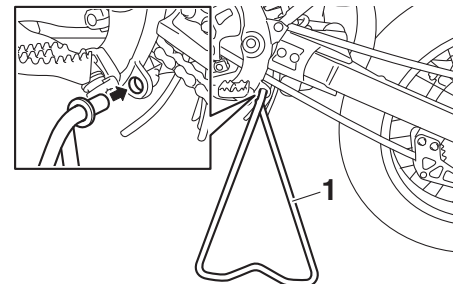

1. Seitenständer

Dieses Motorrad ist mit einem entfernbareren Seitenständer ausgestattet.

HINWEIS

Sicherstellen dass der Seitenständer richtig montiert ist, wenn das Motorrad abgestützt oder transportiert wird.

GWA14602

⚠️ WARNUNG

- Üben Sie niemals Kraft auf das Motorrad aus, während es auf dem Seitenständer steht.
- Vor dem Losfahren stets den Seitenständer entfernen.

ZU IHRER SICHERHEIT – ROUTINEKONTROLLE VOR FAHRTBEGINN

GAU15598

Vor jeder Inbetriebnahme sollte der sichere Fahrzustand des Fahrzeugs überprüft werden. Stets alle in dieser Bedienungsanleitung beschriebenen Inspektions- und Wartungsanleitungen sowie Wartungsintervalle beachten.

GWA11152

WARNUNG

Werden Inspektions- und Wartungsarbeiten am Fahrzeug nicht korrekt ausgeführt, erhöht sich die Gefahr eines Unfalls oder einer Beschädigung des Fahrzeugs. Benutzen Sie das Fahrzeug nicht, wenn irgendein Problem vorliegt. Wenn ein Problem nicht mit den in diesem Handbuch angegebenen Verfahren behoben werden kann, lassen Sie das Fahrzeug von einer Yamaha-Fachwerkstatt überprüfen.

Bevor Sie dieses Fahrzeug benutzen, beachten Sie bitte folgende Punkte:

PRÜFPUNKT	KONTROLLEN	SEITE
Kraftstoff	<ul style="list-style-type: none">• Kraftstoffstand im Tank prüfen.• Stets ein frisches Benzin-Öl-Gemisch verwenden.• Kraftstoffleitung auf Lecks überprüfen.• Kraftstofftank-Belüftungsschlauch auf Verstopfung, Risse und Schäden untersuchen und Schlauchanschluss kontrollieren.	4-3, 4-5
Getriebeöl	<ul style="list-style-type: none">• Auf Leckage kontrollieren.	7-9
Kühlflüssigkeit	<ul style="list-style-type: none">• Kühlflüssigkeitsstand prüfen.• Ggf. Kühlflüssigkeit der empfohlenen Sorte zum vorgeschriebenen Stand hinzufügen.• Kühlsystem auf Lecks kontrollieren.	7-10
Vorderradbremse	<ul style="list-style-type: none">• Funktion prüfen.• Falls weich oder schwammig, das Hydrauliksystem von einer Yamaha-Fachwerkstatt entlüften lassen.• Die Bremsbeläge auf Verschleiß kontrollieren.• Ersetzen, falls nötig.• Den Flüssigkeitsstand im Ausgleichsbehälter prüfen.• Falls nötig, vorgeschriebene Bremsflüssigkeit bis zum vorgeschriebenen Flüssigkeitsstand hinzufügen.• Hydrauliksystem auf Lecks kontrollieren.	7-19, 7-20

5

ZU IHRER SICHERHEIT – ROUTINEKONTROLLE VOR FAHRTBEGINN

PRÜFPUNKT	KONTROLLEN	SEITE
Hinterradbremse	<ul style="list-style-type: none"> • Funktion prüfen. • Falls weich oder schwammig, das Hydrauliksystem von einer Yamaha-Fachwerkstatt entlüften lassen. • Die Bremsbeläge auf Verschleiß kontrollieren. • Ersetzen, falls nötig. • Den Flüssigkeitsstand im Ausgleichsbehälter prüfen. • Falls nötig, vorgeschriebene Bremsflüssigkeit bis zum vorgeschriebenen Flüssigkeitsstand hinzufügen. • Hydrauliksystem auf Lecks kontrollieren. 	7-19, 7-20
Kupplung	<ul style="list-style-type: none"> • Funktion prüfen. • Ggf. Seilzug schmieren. • Hebelspiel kontrollieren. • Ggf. einstellen. 	7-17
Gasdrehgriff	<ul style="list-style-type: none"> • Sicherstellen, dass er reibungslos funktioniert. • Spiel des Gasdrehgriffs prüfen. • Ggf. das Spiel des Gasdrehgriffs einstellen. 	7-15, 7-23
Antriebskette	<ul style="list-style-type: none"> • Kettendurchhang kontrollieren. • Ggf. einstellen. • Zustand der Kette kontrollieren. • Ggf. schmieren. 	7-21, 7-23
Räder und Reifen	<ul style="list-style-type: none"> • Auf Beschädigung kontrollieren. • Den Zustand der Reifen und die Profiltiefe prüfen. • Luftdruck kontrollieren. • Korrigieren, falls nötig. • Auf lose Speichen prüfen und ggf. festziehen. 	7-15, 7-17
Fußschalthebel	<ul style="list-style-type: none"> • Sicherstellen, dass er reibungslos funktioniert. • Korrigieren, falls nötig. 	7-19
Fußbremshebel	<ul style="list-style-type: none"> • Sicherstellen, dass er reibungslos funktioniert. • Ggf. den Drehpunkt des Pedals schmieren. 	7-24
Brems- und Kupplungshebel	<ul style="list-style-type: none"> • Sicherstellen, dass er reibungslos funktioniert. • Ggf. die Drehpunkte der Hebel schmieren. 	7-24

ZU IHRER SICHERHEIT – ROUTINEKONTROLLE VOR FAHRTBEGINN

PRÜFPUNKT	KONTROLLEN	SEITE
Lenkung	<ul style="list-style-type: none">• Prüfen Sie, dass der Lenker leichtgängig ist und kein übermäßiges Spiel aufweist.	7-26
Teleskopgabel und Hinter- radfederbein	<ul style="list-style-type: none">• Prüfen Sie die Leichtgängigkeit und dass keine Ölleckage vorliegt.	4-8, 4-9, 4-10, 7-25
Fahrgestellhalterungen	<ul style="list-style-type: none">• Sicherstellen, dass alle Muttern und Schrauben richtig festgezogen sind.• Ggf. festziehen.	—
Sich bewegende Teile und Seilzüge	<ul style="list-style-type: none">• Seilzüge auf Leichtgängigkeit prüfen.• Prüfen Sie, dass sich die Seilzüge beim Drehen des Lenkers oder bei der Auf- und Abbewegung der Teleskopgabel nicht verfangen.• Schmieren Sie ggf. sich bewegende Teile und Seilzüge.	7-23, 7-24, 7-25, 7-25
Auspuffanlage	<ul style="list-style-type: none">• Prüfen Sie, dass das Auspuffrohr fest montiert ist und keine Risse aufweist.• Auf Leckage kontrollieren.	—
Motorstoppschalter	<ul style="list-style-type: none">• Funktion prüfen.	4-1
Zündsystem	<ul style="list-style-type: none">• Alle Leitungen und Kabel auf korrekten Anschluss kontrollieren.	7-8

WICHTIGE FAHR- UND BEDIENUNGSHINWEISE

GAU15952

Lesen Sie die Bedienungsanleitung sorgfältig durch, um sich mit allen Bedienungselementen vertraut zu machen. Falls Sie ein Bedienungselement oder eine Funktion nicht verstehen, wenden Sie sich bitte an Ihren Yamaha-Händler.

WARNUNG

Wenn Sie sich nicht mit den Bedienungselementen vertraut machen, kann es zum Verlust der Kontrolle kommen und zu Unfällen oder Verletzungen in Folge davon.

GWA10272

GAU41308

Starten und Warmfahren eines kalten Motors

1. Den Kraftstoffhahn auf "ON" stellen.
2. Das Getriebe in die Leerlaufstellung schalten.
3. Den Choke aktivieren und den Gasdrehgriff ganz schließen. (Siehe Seite 4-7.)
4. Den Kickstarterhebel durchtreten, um den Motor anzulassen.
5. Bei warmgelaufenem Motor den Choke abschalten.

HINWEIS

Der Motor ist ausreichend warmgelaufen, wenn er bei abgeschaltetem Choke schnell auf Gasgeben anspricht.

GCA11043

ACHTUNG

Zur Schonung des Motors niemals mit kaltem Motor stark beschleunigen!

GAU16661

Anlassen eines warm gelaufenen Motors

Dem selben Verfahren wie für einen kalten Motor folgen, mit Ausnahme, dass der Choke nicht eingesetzt werden muss, wenn der Motor bereits warm ist. Starten Sie stattdessen den Motor mit leicht geöffnetem Gaszug.

HINWEIS

Falls der Motor nach mehreren Startversuchen nicht anspringt, den Gasdrehgriff 1/4 bis 1/2 öffnen und den Kickstarterhebel nochmals durchtreten.

Schalten

GAU16673

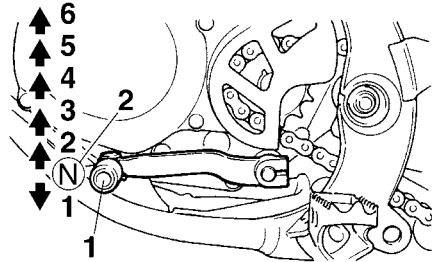

1. Fußschalthebel
2. Neutralstellung

Durch Einlegen der entsprechenden Gänge kann die Motorleistung beim Anfahren, Beschleunigen und Bergauffahren optimal genutzt werden.

Die Abbildung zeigt die Lage der Gänge.

HINWEIS

Um das Getriebe in den Leerlauf zu schalten, den Fußschalthebel mehrmals ganz hinunterdrücken, bis das Ende des Schaltweges erreicht ist, und dann den Fußschalthebel leicht hochziehen.

GCA10261

ACHTUNG

- Auch wenn das Getriebe im Leerlauf ist, das Motorrad nicht über einen längeren Zeitraum mit ausgeschaltetem Motor im Leerlauf laufen lassen und das Motorrad nicht über lange Strecken schieben. Das Getriebe wird nur ausreichend geschmiert, wenn der Motor läuft. Unzureichende Schmierung kann das Getriebe beschädigen.
- Zum Schalten stets die Kupplung betätigen. Motor, Getriebe und Kraftübertragung sind nicht auf die Belastungen des Schaltens ohne Kupplungsbetätigung ausgelegt und könnten dadurch beschädigt werden.

GAU16691

Zum Anfahren und Beschleunigen

1. Den Kupplungshebel ziehen, um die Kupplung zu lösen.
2. Am Getriebe den 1. Gang einlegen.
3. Langsam Gas zugeben und gleichzeitig langsam den Kupplungshebel freigeben.
4. Sobald das Motorrad eine ausreichend hohe Geschwindigkeit zum Schalten der Gänge erreicht hat, die

Drosselklappe schließen und gleichzeitig rasch den Kupplungshebel einziehen.

5. Am Getriebe den 2. Gang einlegen. (Sicher stellen, dass das Getriebe nicht in die Leerlaufstellung geschaltet wird.)
6. Gas halb zugeben und den Kupplungshebel langsam lösen.
7. Beim Schalten in den nächsten Gang dieselbe Verfahrensweise befolgen.

GAU16711

Zur Verzögerung

1. Gas wegnehmen und Bremsen sowohl an Vorderrad als auch Hinterrad betätigen, um das Motorrad zu verlangsamen.
2. Durch die Gänge herunter schalten und das Getriebe in die Leerlaufstellung schalten, wenn das Motorrad nahezu zum Stillstand gekommen ist.

WICHTIGE FAHR- UND BEDIENUNGSHINWEISE

Einfahrzeit

GAU41505

GWA10322

WARNUNG

Ohne die richtige Wartung des Fahrzeugs oder durch falsch ausgeführte Wartungsarbeiten erhöht sich die Gefahr von Verletzungen, auch mit Todesfolge, während der Wartung und der Benutzung des Fahrzeugs. Wenn Sie nicht mit der Fahrzeugwartung vertraut sind, beauftragen Sie einen Yamaha-Händler mit der Wartung.

6

1. Vor dem Anlassen des Motors, den Kraftstofftank mit einem Öl-Benzin-Gemisch für das Einfahren folgendermaßen auffüllen.

Empfohlenes Zweitakt-Motoröl:

Siehe Seite 9-1.

Mischungsverhältnis (Benzin zu Öl):
15:1

2. Den Motor starten und warmlaufen lassen. Funktion der Bedienelemente und des Motorstoppschalters prüfen. (Siehe Seite 4-1.)
3. Das Motorrad in den unteren Gängen bei kleiner Drosselklappenöffnung für fünf bis acht Minuten betreiben. Den Motor stoppen und den Zustand der

Zündkerze prüfen (siehe Seite 7-8); sie zeigt während des Einfahrens einen für fettes Gemisch typischen Zustand an.

4. Den Motor abkühlen lassen. Motor neu starten und das Motorrad wie im o.g. Schritt fünf Minuten betreiben. Dann, ganz kurz in die höheren Gänge schalten und das Ansprechverhalten bei Vollgasbetrieb prüfen. Den Motor stoppen und die Zündkerze prüfen.
5. Nach dem Abkühlen des Motors das Motorrad neu starten und fünf Minuten betreiben. Vollgas und höhere Gänge können verwendet werden, ein längerer Vollgasbetrieb sollte jedoch vermieden werden. Den Motor stoppen und die Zündkerze erneut prüfen.
6. Den Motor abkühlen lassen, Zylinderkopf und Zylinder entfernen und Kolben und Zylinder prüfen. Erhöhte Punkte auf dem Kolben mit Nassschleifpapier (Körnung 600) entfernen. Alle Komponenten reinigen und den Zylinderkopf und den Zylinder sorgfältig wieder zusammenbauen.
7. Das Öl-Benzin-Gemisch für das Einfahren aus dem Kraftstofftank entleeren und mit dem vorgeschriebenen Gemisch auffüllen. (Siehe Seite 4-3.)

8. Den Motor starten und den Betrieb des Motorrads über den gesamten Betriebsbereich prüfen. Den Motor stoppen und den Zustand der Zündkerze prüfen. Das Motorrad erneut starten und weitere 10–15 Minuten lang fahren. Jetzt ist das Motorrad für normales Fahren bereit.

Nach dem Einfahren des Motors, das Motorrad gründlich auf lose Teile, Ölaustritt und jegliche andere Probleme prüfen. Inspektionen und Einstellungen unbedingt gründlich durchführen, insbesondere das Spiel der Seilzüge, den Durchhang der Antriebskette und die Kontrolle auf lose Speichen. Zusätzlich alle Anschlüsse und Schnellverschlüsse auf losen Sitz prüfen und falls erforderlich nachziehen.

GCA15561

ACHTUNG

- Falls die folgenden Teile ausgetauscht wurden, müssen sie eingefahren werden.
Zylinder oder Kurbelwelle:
Es ist eine Einfahrzeit von ca. einer Stunde erforderlich.
Kolben, Ringe oder Getriebe Gänge:
Diese Teile erfordern ca. 30 Minuten Einfahrzeit bei halber Drosselklappenöffnung oder weniger.

Während des Betriebs den Zustand des Motors aufmerksam kontrollieren.

- Wenn während der Einfahrzeit Motorstörungen auftreten, lassen Sie das Fahrzeug sofort von einer Yamaha-Fachwerkstatt überprüfen.
-

GAU17192

Parken

Zum Parken den Motor abstellen und den Kraftstoffhahn auf "OFF" stellen.

GWA10312

WARNUNG

- Motor und Auspuffanlage können sehr heiß werden. Deshalb so parken, dass Kinder oder Fußgänger die heißen Teile nicht versehentlich berühren und sich verbrennen können.
 - Das Fahrzeug nicht auf abschüssigem oder weichem Untergrund abstellen, damit es nicht umfallen kann. Sonst besteht durch austretenden Kraftstoff erhöhte Brandgefahr.
 - Nicht in der Nähe von Gras oder anderen leicht brennbaren Stoffen parken, die in Brand geraten können.
-

REGELMÄSSIGE WARTUNG UND EINSTELLUNG

GAU42074

Regelmäßige Inspektionen, Einstellungen und Schmierung gewährleisten maximale Fahrsicherheit und einen optimalen Zustand Ihres Fahrzeugs. Der Fahrzeughalter/Fahrer ist für die Sicherheit selbst verantwortlich. Auf den folgenden Seiten werden die wichtigsten Inspektionenpunkte, Einstellungen und Schmierstellen des Fahrzeugs angegeben und erläutert.

Die in der Tabelle empfohlenen Zeitabstände für Wartung und Schmierung sollten lediglich als Richtwerte für den Normalbetrieb angesehen werden. Je nach Wetterbedingungen, Gelände, geographischem Einsatzort und persönlicher Fahrweise müssen die Wartungsintervalle möglicherweise verkürzt werden.

GWA10322



Ohne die richtige Wartung des Fahrzeugs oder durch falsch ausgeführte Wartungsarbeiten erhöht sich die Gefahr von Verletzungen, auch mit Todesfolge, während der Wartung und der Benutzung des Fahrzeugs. Wenn Sie nicht mit der Fahrzeugwartung vertraut sind, beauftragen Sie einen Yamaha-Händler mit der Wartung.

GWA15123



Schalten Sie, wenn keine anderslautenden Anweisungen angegeben sind, den Motor zur Durchführung von Wartungsarbeiten aus.

- Ein laufender Motor hat bewegliche Teile, die Körperteile oder Kleidung erfassen und mitreißen können oder elektrische Teile, die Stromschläge oder Brand verursachen können.
- Ein während Wartungsarbeiten laufender Motor kann Augenverletzungen, Verbrennungen, Feuer oder Kohlenmonoxid-Vergiftungen verursachen – möglicherweise mit Todesfolge. Weitere Informationen zu Kohlenmonoxid siehe Seite 2-2.

GWA15461



Bremsscheiben, Bremssättel, Bremsstrommeln und Beläge können während ihres Einsatzes sehr heiß werden. Lassen Sie, um mögliche Verbrennungen zu vermeiden, die Komponenten der Bremsanlage erst abkühlen, bevor Sie sie berühren.

REGELMÄSSIGE WARTUNG UND EINSTELLUNG

GAU4179A

Wartungsintervalle und Schmierdienst

Die folgende Tabelle ist als allgemeine Richtlinie für Wartung und Schmierung gedacht. Bitte beachten Sie, dass bestimmte Faktoren wie Wetter, Gelände, geografische Lage und individueller Fahrstil einen Einfluss auf die erforderlichen Wartungs- und Schmierintervalle haben. Wenn Sie sich nicht sicher sind, welche Wartungs- und Schmierintervalle in Ihrem Fall die richtigen sind, fragen Sie Ihre Yamaha-Fachwerkstatt.

HINWEIS

Die mit einem Sternchen markierten Arbeiten erfordern Spezialwerkzeuge, besondere Daten und technische Fähigkeiten und sollten daher von einer Yamaha-Fachwerkstatt ausgeführt werden.

NR.	PRÜFPUNKT	VORGEHENSWEISE	Nach dem Einfahren	Jedes Rennen	Jedes dritte Rennen	Jedes fünfte Rennen	Nach Bedarf
1	* Kolben	<ul style="list-style-type: none"> • Den Kolben auf Ölkohleablagerungen, Risse oder Beschädigung kontrollieren. • Reinigen. 	√	√			
		<ul style="list-style-type: none"> • Ersetzen. 				√	√
2	* Kolbenringe	<ul style="list-style-type: none"> • Kolbenringstoß prüfen und Kolbenringe auf Beschädigung kontrollieren. 	√	√			
		<ul style="list-style-type: none"> • Ersetzen. 			√		√
3	* Kolbenbolzen und Kolbenbolzenlager	<ul style="list-style-type: none"> • Kolbenbolzen und Kolbenbolzenlager auf Beschädigung kontrollieren. 		√			
		<ul style="list-style-type: none"> • Ersetzen. 					√
4	* Zylinderkopf	<ul style="list-style-type: none"> • Zylinderkopf auf Ölkohleablagerungen kontrollieren. • Reinigen. 	√	√			
		<ul style="list-style-type: none"> • Zylinderkopfdichtung auf Beschädigung kontrollieren. • Zylinderkopf-Muttern nachziehen, falls erforderlich. 	√	√			
		<ul style="list-style-type: none"> • Zylinderkopfdichtung ersetzen. 					√

REGELMÄSSIGE WARTUNG UND EINSTELLUNG

NR.	PRÜFPUNKT	VORGEHENSWEISE	Nach dem Einfahren	Jedes Rennen	Jedes dritte Rennen	Jedes fünfte Rennen	Nach Bedarf
5	* Zylinder	<ul style="list-style-type: none"> • Zylinder auf Riefen und Verschleiß kontrollieren. • Reinigen. 	√	√			
		<ul style="list-style-type: none"> • Ersetzen. 					√
6	* Kupplung	<ul style="list-style-type: none"> • Kupplungsgehäuse, Reibscheiben, Kupplungsscheiben und Kupplungsfedern auf Verschleiß oder Beschädigung kontrollieren. • Einstellen. 	√	√			
		<ul style="list-style-type: none"> • Ersetzen. 					√
7	* Getriebe	<ul style="list-style-type: none"> • Getriebeöl wechseln. 	√			√	
		<ul style="list-style-type: none"> • Getriebe auf Beschädigung kontrollieren. 					√
		<ul style="list-style-type: none"> • Lager ersetzen. 					√
8	* Schaltgabeln, Führungsstangen, Schaltnocken	<ul style="list-style-type: none"> • Alle Teile auf Verschleiß und Beschädigung kontrollieren. • Ersetzen, falls nötig. 					√
9	* Rotormutter (Schwunglichtmagnetzündler)	<ul style="list-style-type: none"> • Festziehen. 	√			√	
10	* Kickstartersystem	<ul style="list-style-type: none"> • Zwischenrad auf Beschädigung kontrollieren. • Ersetzen, falls nötig. 					√
11	* Auspuffanlage	<ul style="list-style-type: none"> • Auspuffrohr und Schalldämpfer auf Ölkohleablagerungen kontrollieren. 	√	√			
		<ul style="list-style-type: none"> • Reinigen. 				√	
12	* Kurbelwelle	<ul style="list-style-type: none"> • Kurbelwelle auf Ölkohleablagerungen und Beschädigung kontrollieren. 				√	√
		<ul style="list-style-type: none"> • Reinigen. 				√	√

REGELMÄSSIGE WARTUNG UND EINSTELLUNG

NR.	PRÜFPUNKT	VORGEHENSWEISE	Nach dem Einfahren	Jedes Rennen	Jedes dritte Rennen	Jedes fünfte Rennen	Nach Bedarf
13	* Vergaser	• Vergasereinstellung prüfen und Vergaser auf Verstopfungen kontrollieren.	√	√			
		• Einstellen und reinigen.	√	√			
14	Zündkerze	• Zustand kontrollieren. • Reinigen und Abstand neu einstellen.	√	√			
		• Ersetzen.					√
15	* Antriebskette	• Den Durchhang, die Ausrichtung und den Zustand der Antriebskette kontrollieren. • Antriebskette einstellen und gründlich mit Yamaha-Ketten- und Seilzugschmiermittel oder einem gleichwertigen Produkt schmieren.	√	√			
		• Ersetzen.					√
16	* Kühlsystem	• Kühlfüssigkeitsstand prüfen und auf Lecks kontrollieren.	√	√			
		• Schläuche auf Risse und Beschädigung kontrollieren.		√			
		• Funktion der Kühlerverschluss-Feder prüfen.					√
		• Kühlfüssigkeit wechseln.		Alle 2 Jahre			
17	* Fahrgestellhalterungen	• Alle Fahrgestellanschlüsse und -halterungen kontrollieren. • Ggf. korrigieren oder nachziehen.	√	√			
18	Luftfiltereinsatz	• Reinigen.	√	√			
		• Ersetzen.					√
19	* Rahmen	• Reinigen und auf Beschädigung kontrollieren.	√	√			
20	* Kraftstoffleitung	• Reinigen und auf Leckage kontrollieren.	√		√		

REGELMÄSSIGE WARTUNG UND EINSTELLUNG

NR.	PRÜFPUNKT	VORGEHENSWEISE	Nach dem Einfahren	Jedes Rennen	Jedes dritte Rennen	Jedes fünfte Rennen	Nach Bedarf
21	* Bremsen	<ul style="list-style-type: none"> • Hebelstellung und Pedalhöhe einstellen. • Gelenkpunkte schmieren. • Oberfläche der Bremsscheibe kontrollieren. • Kraftstoffstand prüfen und System auf Leckage kontrollieren. • Bremsscheiben-Befestigungsschrauben, Bremssattel-Befestigungsschrauben, Hauptbremszylinder-Befestigungsschrauben und Hohlschrauben festziehen. 	√	√			
		<ul style="list-style-type: none"> • Scheibenbremsbeläge ersetzen. 					√
		<ul style="list-style-type: none"> • Bremsflüssigkeit wechseln. 	Alle 12 Monate				√
22	* Teleskopgabel	<ul style="list-style-type: none"> • Funktion prüfen und auf Öllecks kontrollieren. • Ggf. einstellen. • Staubdichtung reinigen und mit Lithiumseifenfett schmieren. 	√	√			
		<ul style="list-style-type: none"> • Gabelöl wechseln. 	√			√	
		<ul style="list-style-type: none"> • Öldichtungen ersetzen. 					√
23	* Federbein	<ul style="list-style-type: none"> • Funktion prüfen und einstellen. • Ggf. festziehen. 	√	√			
		<ul style="list-style-type: none"> • Mit Lithiumseifenfett schmieren. 			√		√ (Nach dem Waschen des Motorrads oder Fahrten im Regen)

REGELMÄSSIGE WARTUNG UND EINSTELLUNG

NR.	PRÜFPUNKT	VORGEHENSWEISE	Nach dem Einfahren	Jedes Rennen	Jedes dritte Rennen	Jedes fünfte Rennen	Nach Bedarf
24	* Antriebskettenrolle und untere Kettenführung	<ul style="list-style-type: none"> • Auf Verschleiß und Beschädigung kontrollieren. • Ersetzen, falls nötig. 					√
25	* Hinterradaufhängung	• Funktion prüfen und ggf. festziehen.	√	√			
		• Mit Lithiumseifenfett schmieren.	√	√			
26	* Lenkkopf	• Funktion und Spiel prüfen, ggf. festziehen.	√	√			
		• Reinigen und mit Lithiumseifenfett schmieren.				√	
		• Lager ersetzen.					√
27	* Reifen und Räder	• Reifenluftdruck und seitlichen Schlag der Räder prüfen, Speichen auf Lockerheit und Reifen auf Abnutzung kontrollieren.	√	√			
		• Befestigungsschrauben des Ritzels ggf. festziehen.	√	√			
		• Radlager auf festen Sitz kontrollieren.				√	
		• Radlager mit Lithiumseifenfett schmieren.				√	
		• Radlager ersetzen.					√
28	* Sich bewegende Teile und Seilzüge	<ul style="list-style-type: none"> • Schmieren. 	√	√			
29	* Gasdrehgriff	<ul style="list-style-type: none"> • Funktion prüfen. • Spiel des Gasdrehgriffs prüfen, ggf. einstellen. • Seilzug- und Griffgehäuse schmieren. 	√	√			

HINWEIS

- **Wartung der hydraulische Bremsanlage**
 - Regelmäßig die Bremsflüssigkeitsstände prüfen, ggf. korrigieren.
 - Alle zwei Jahre die inneren Bauteile des Hauptbremszylinders und Bremssattels erneuern und die Bremsflüssigkeit wechseln.

REGELMÄSSIGE WARTUNG UND EINSTELLUNG

- Bremsschläuche bei Beschädigung oder Rissbildung, spätestens jedoch alle vier Jahre erneuern.
-

REGELMÄSSIGE WARTUNG UND EINSTELLUNG

GAU19614

Zündkerze prüfen

Die Zündkerze ist ein wichtiger Bestandteil des Motors und ist leicht zu überprüfen. Da Verbrennungswärme und Ablagerungen die Funktionstüchtigkeit der Kerze im Laufe der Zeit vermindern, muss die Zündkerze in den empfohlenen Abständen gemäß Wartungs- und Schmiertabelle herausgenommen und geprüft werden. Der Zustand der Zündkerze erlaubt Rückschlüsse auf den Zustand des Motors.

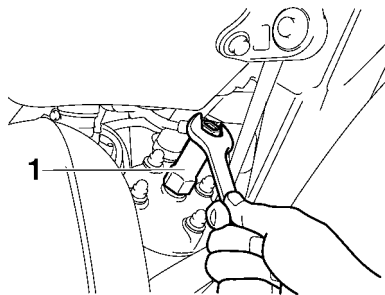

1. Zündkerzenschlüssel

Zündkerze ausbauen

1. Den Zündkerzenstecker abziehen.

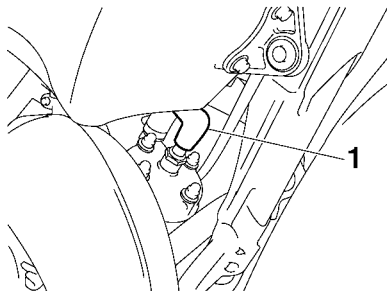

1. Zündkerzenstecker

2. Die Zündkerze wie dargestellt mit einem Zündkerzenschlüssel (erhältlich von einem Yamaha-Fachhändler) entfernen.

Zündkerze prüfen

1. Die Verfärbung des Zündkerzen-Isolatorfußes prüfen. Der die Mittelelektrode umgebende Porzellanisolator ist bei richtig eingestelltem Motor und normaler Fahrweise rehbraun.

HINWEIS

Weist die Zündkerze eine stark abweichende Färbung auf, könnte es sein, dass der Motor nicht richtig läuft. Versuchen Sie nicht, derartige Probleme selbst zu diagnostizieren. Lassen Sie stattdessen das Fahrzeug von einer Yamaha-Fachwerkstatt prüfen.

2. Die Zündkerze auf fortgeschrittenen Abbrand der Mittelelektrode und übermäßige Ölkohleablagerungen prüfen und ggf. erneuern.

Empfohlene Zündkerze:
NGK/BR10EG

3. Den Zündkerzen-Elektrodenabstand mit einer Fühlerlehre messen und ggf. korrigieren.

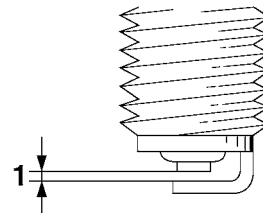

1. Zündkerzen-Elektrodenabstand

Zündkerzen-Elektrodenabstand:
0.5–0.6 mm (0.020–0.024 in)

Zündkerze montieren

1. Die Sitzfläche der Kerzendichtung reinigen; Schmutz und Fremdkörper vom Gewinde abwischen.

REGELMÄSSIGE WARTUNG UND EINSTELLUNG

- Die Zündkerze mit dem Zündkerzenschlüssel festschrauben und dann vorschriftsmäßig festziehen.

Anzugsmoment:

Zündkerze:

20 Nm (2.0 m·kgf, 14 ft·lbf)

HINWEIS

Steht beim Einbau einer Zündkerze kein Drehmomentschlüssel zur Verfügung, lässt sich das vorgeschriebene Anzugsmoment annähernd erreichen, wenn die Zündkerze handfest eingedreht und anschließend noch um 1/4–1/2 Drehung weiter festgezogen wird. Das Anzugsmoment sollte jedoch möglichst bald mit einem Drehmomentschlüssel nach Vorschrift korrigiert werden.

- Den Zündkerzenstecker aufsetzen.

Getriebeöl

GAU41449

Das Getriebe sollte vor Fahrtbeginn auf Öllecks geprüft werden. Wird ein Leck gefunden, das Motorrad von einem Yamaha-Händler überprüfen und reparieren lassen. Außerdem muss das Getriebeöl in den empfohlenen Abständen, gemäß der Wartungs- und Schmier­tabelle, gewechselt werden.

- Den Motor anlassen, einige Minuten lang warmlaufen lassen und dann ausschalten.
- Das Motorrad auf einem ebenen Untergrund abstellen und in gerader Stellung halten.
- Ein Ölauffanggefäß unter das Getriebegehäuse stellen, um das Altöl aufzufangen.
- Den Einfüllschraubverschluss und die Getriebeöl-Ablassschraube mit ihrer Dichtung herausdrehen, um das Öl aus dem Getriebe abzulassen.

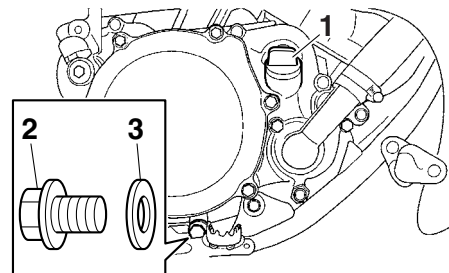

- Getriebeöl-Einfüllschraubverschluss
- Getriebeöl-Ablassschraube
- Dichtung
-
- Die Ablassschraube mit einer neuen Dichtung einschrauben und anschließend vorschriftsmäßig festziehen.

Anzugsmoment:Getriebeöl-Ablassschraube:
10 Nm (1.0 m·kgf, 7.2 ft·lbf)

- Die vorgeschriebene Menge des empfohlenen Getriebeöls nachfüllen und dann den Einfüllschraubverschluss fest zudrehen.

Empfohlene Getriebeölsorte:

Siehe Seite 9-1.

Füllmenge für den Ölwechsel:

0.50 L (0.53 US qt, 0.44 Imp.qt)

ACHTUNG

- Um ein Durchrutschen der Kuppelung zu vermeiden (da das Getriebeöl auch die Kupplung schmiert), mischen Sie keine chemischen Zusätze bei. Verwenden Sie keine Öle mit Diesel-Spezifikation "CD" oder Öle von höherer Qualität als vorgeschrieben. Auch keine Öle der Klasse "ENERGY CONSERVING II" oder höher verwenden.
- Darauf achten, dass keine Fremdkörper in das Getriebe eindringen.

7. Den Motor anlassen und einige Minuten lang im Leerlaufbetrieb auf Öllecks überprüfen. Tritt irgendwo Öl aus, den Motor sofort ausschalten und die Ursache feststellen.

GCA10453

Kühflüssigkeit

Der Kühflüssigkeitsstand sollte vor Fahrtbeginn geprüft werden. Außerdem muss die Kühflüssigkeit in den empfohlenen Abständen, gemäß Wartungs- und Schmiertabelle, gewechselt werden.

Kühflüssigkeitsstand prüfen

1. Das Fahrzeug auf einem ebenen Untergrund abstellen und in gerader Stellung halten.

HINWEIS

- Da der Stand der Kühflüssigkeit sich mit der Motortemperatur verändert, sollte er bei kaltem Motor geprüft werden.
- Sicherstellen, dass das Fahrzeug bei der Kontrolle des Kühmittelstands vollständig gerade steht. Selbst geringfügige Neigung zur Seite kann bereits zu einem falschen Messergebnis führen.

2. Den Kühler-Verschlusdeckel abnehmen und den Kühflüssigkeitsstand im Kühler überprüfen. **WARNUNG! Niemals versuchen, den Kühler-Verschlusdeckel bei heißem Motor abzunehmen.** [GWA10382]

GAU20071

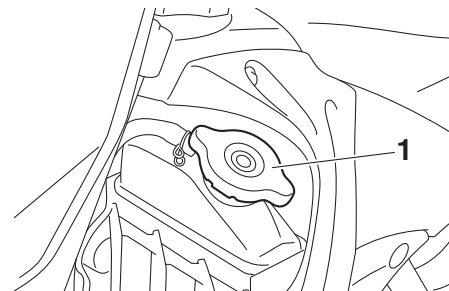

1. Kühlerverschlusdeckel

GAUM1296

HINWEIS

Die Kühflüssigkeit sollte bis zur Unterkante des Kühflüssigkeits-Einfüllstutzens reichen. Der Stand ändert sich mit unterschiedlicher Motortemperatur.

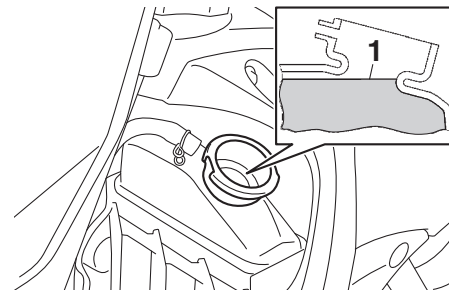

1. Korrekter Kühflüssigkeitsstand

REGELMÄSSIGE WARTUNG UND EINSTELLUNG

3. Befindet sich die Kühlflüssigkeit unterhalb des vorgeschriebenen Kühlmittelstands, Kühlflüssigkeit nachfüllen und dann den Kühler-Verschlussdeckel aufsetzen. **ACHTUNG: Wenn keine Kühlflüssigkeit zur Verfügung steht, kann stattdessen destilliertes Wasser oder weiches Leitungswasser benutzt werden. Kein hartes Wasser oder Salzwasser verwenden, da dies dem Motor schadet. Wenn Wasser anstelle von Kühlflüssigkeit verwendet wurde, tauschen Sie es so schnell wie möglich durch Kühlflüssigkeit aus, da sonst das Kühlsystem nicht gegen Frost und Korrosion geschützt ist. Wenn der Kühlflüssigkeit Wasser hinzugefügt wurde, den Frostschutzmittelgehalt der Kühlflüssigkeit so bald wie möglich von einer Yamaha-Fachwerkstatt überprüfen lassen, da sonst die Wirksamkeit des Kühlmittels reduziert wird.** [GCA10473]

Kühlflüssigkeit wechseln

1. Das Fahrzeug auf einem ebenen Untergrund abstellen und ggf. den Motor abkühlen lassen.

2. Ein Auffanggefäß unter den Motor stellen, um die alte Kühlflüssigkeit aufzufangen.
3. Die Kühlflüssigkeits-Ablassschraube mit ihrer Dichtung herausdrehen und dann den Kühler-Verschlussdeckel abnehmen, um die Kühlflüssigkeit abzulassen. **WARNUNG! Niemals versuchen, den Kühler-Verschlussdeckel bei heißem Motor abzunehmen.** [GWA10382]

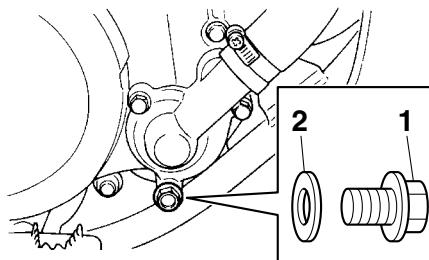

1. Kühlflüssigkeits-Ablassschraube
2. Dichtung

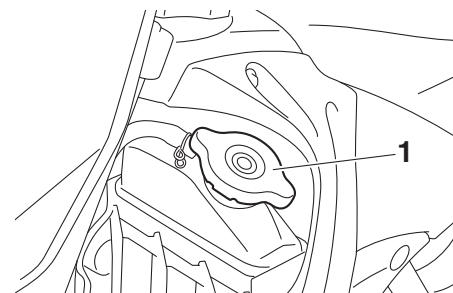

1. Kühler-Verschlussdeckel

4. Nach dem Ablassen der Kühlflüssigkeit das Kühlsystem gründlich mit sauberem Leitungswasser spülen.
5. Die Kühlflüssigkeits-Ablassschraube mit einer neuen Dichtung einschrauben und anschließend vorschriftsmäßig festziehen.

Anzugsmoment:

Kühlflüssigkeits-Ablassschraube:
10 Nm (1.0 m·kgf, 7.2 ft·lbf)

6. Die empfohlene Kühlflüssigkeit in den Kühler füllen, bis er voll ist.

Mischungsverhältnis Frostschutzmittel/Wasser:

1:1

Empfohlenes Frostschutzmittel:

Hochwertiges Frostschutzmittel auf Äthylenglykolbasis mit Korrosionsschutz-Additiv für Aluminiummotoren

Füllmenge:

Kühler (einschließlich aller Kanäle):
0.54 L (0.57 US qt, 0.48 Imp.qt)

7. Den Kühlerschlussdeckel aufsetzen, den Motor anlassen, einige Minuten lang warmlaufen lassen und anschließend abstellen.
8. Den Kühlerschlussdeckel abnehmen und den Kühlflüssigkeitsstand im Kühler überprüfen. Falls erforderlich, ausreichend Kühlflüssigkeit bis zur Unterkante des Kühler-Einfüllstutzens nachfüllen und dann den Kühlerdeckel wieder aufsetzen.
9. Den Motor anlassen und das Fahrzeug auf Kühlflüssigkeitslecks überprüfen. Treten Lecks auf, das Kühlsystem von einer Yamaha-Fachwerkstatt überprüfen lassen.

Luftfiltereinsatz reinigen

GAU48392

Der Luftfiltereinsatz sollte in den empfohlenen Abständen gemäß Wartungs- und Schmier­tabelle gereinigt oder ersetzt werden. Bei Einsatz in sehr staubiger oder feuchter Umgebung ist der Filter häufiger zu reinigen oder ggf. zu ersetzen.

1. Den Sitz abnehmen. (Siehe Seite 4-7.)
2. Den Luftfilter-Gehäusedeckel wie abgebildet entfernen.

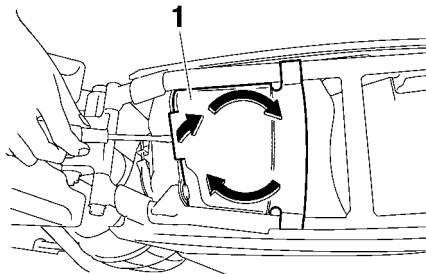

1. Luftfiltergehäuseabdeckung

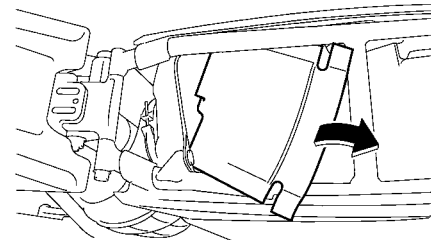

3. Flügelschraube und ihre Unterlegscheibe entfernen und den Luftfiltereinsatz herausnehmen.

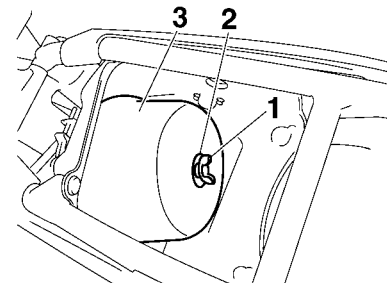

1. Flügelschraube
2. Unterlegscheibe
3. Luftfiltereinsatz

4. Den Filterschaumstoff vom Filtergerüst abnehmen.

REGELMÄSSIGE WARTUNG UND EINSTELLUNG

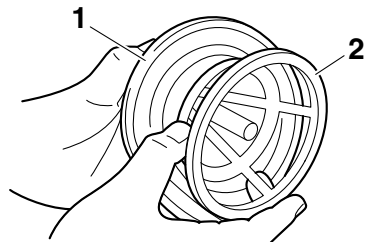

1. Filterschaumstoff
2. Luftfiltereinsatzrahmen

5. Den Filterschaumstoff mit Lösungsmittel reinigen und dann das restliche Lösungsmittel ausdrücken.

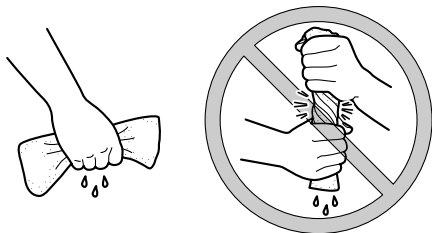

6. Die gesamte Oberfläche des Filterschaumstoffs mit dem vorgeschriebenen Öl benetzen und dann überschüssiges Öl ausdrücken.

HINWEIS

Der Filterschaumstoff sollte lediglich feucht, nicht tiefend nass sein.

Empfohlene Ösorte:

Yamaha-Schaum-Luftfilteröl oder ein anderes hochwertiges Schaum-Luftfilteröl

7. Den Filterschaumstoff über das Filtergerüst spannen.
8. Allzweckfett am Luftfiltereinsatz-Sitz auftragen.

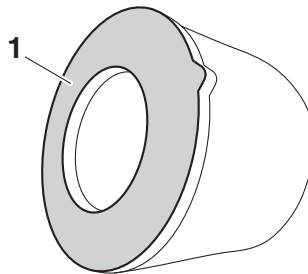

1. Luftfiltereinsatz-Sitz

9. Den Luftfiltereinsatz in das Luftfiltergehäuse mit der Nase nach oben gerichtet einsetzen und dann die Flügelschraube mit ihrer Unterlegscheibe montieren. **ACHTUNG: Sicherstellen, dass der Luftfiltereinsatz kor-**

rekt im Luftfiltergehäuse eingesetzt ist. Der Motor sollte niemals ohne eingebauten Luftfiltereinsatz betrieben werden, da sonst der (die) Kolben und/oder Zylinder stärkerem Verschleiß unterliegen. [GCA10482] **ACHTUNG: Achten Sie darauf, die Unterlegscheibe wie gezeigt mit ihrer gerundeten Seite nach außen gerichtet einzusetzen.** [GCA16692]

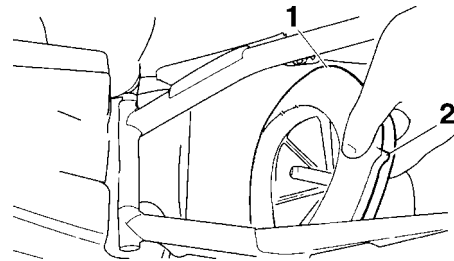

1. Luftfiltereinsatz
2. Vorsprung

GAU42111

GAU44391

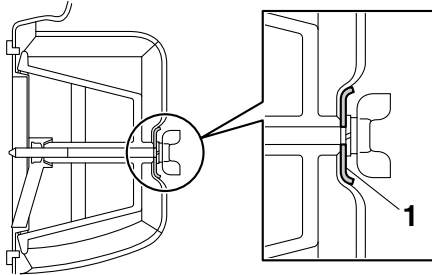

1. Unterlegscheibe

10. Den Luftfilter-Gehäusedeckel in seine ursprüngliche Stellung wie abgebildet einsetzen.

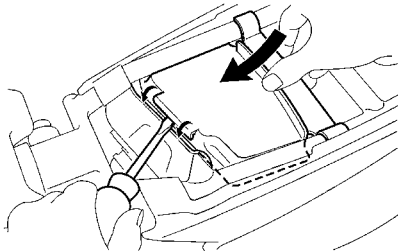

11. Den Sitz montieren.

Vergaser einstellen

Der Vergaser ist ein wesentlicher Bestandteil des Motors und erfordert eine höchst genaue Einstellung. Die meisten Einstellarbeiten sollten einer Yamaha-Fachwerkstatt vorbehalten bleiben, die über die notwendigen Kenntnisse und Erfahrung verfügt. Die im Folgenden beschriebene Einstellung können Sie jedoch im Rahmen der regelmäßigen Wartung selbst ausführen.

GCA10551

ACHTUNG

Die im Yamaha-Werk vorgenommene Vergasereinstellung beruht auf zahlreichen Tests. Eine Änderung dieser Einstellung ohne ausreichende Fachkenntnis kann zu Leistungsabfall und Motorschäden führen.

Leerlaufdrehzahl einstellen

Die Leerlaufdrehzahl muss ggf. eingestellt werden.

1. Den Motor anlassen und gründlich warmlaufen lassen.
2. Die Leerlaufeinstellschraube so weit verstellen, bis der Motor mit kleinstmöglicher Drehzahl läuft.
3. Zum Erhöhen der Leerlaufdrehzahl die Leerlaufeinstellschraube in Richtung (a) drehen. Zum Verringern der Leerlaufdrehzahl die Leerlaufeinstellschraube in Richtung (b) drehen.

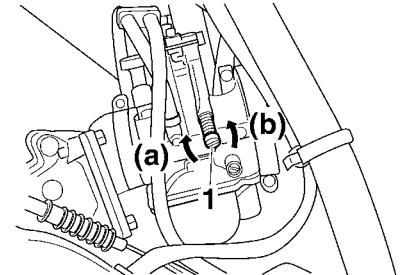

1. Leerlaufeinstellschraube

REGELMÄSSIGE WARTUNG UND EINSTELLUNG

Spiel des Gasdrehgriffs einstellen

GAU48433

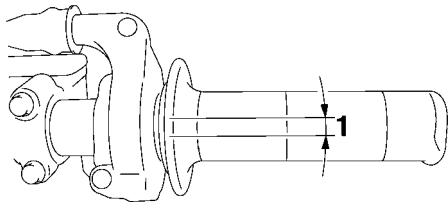

1. Spiel des Gasdrehgriffs

Das Spiel des Gasdrehgriffs sollte am inneren Rand des Gasdrehgriffs 3,0–5,0 mm (0,12–0,20 in) betragen. Das Spiel des Gasdrehgriffs regelmäßig prüfen und ggf. folgendermaßen einstellen.

HINWEIS

Vor dem Prüfen und Einstellen des Gasdrehgriffspiels die Leerlaufdrehzahl prüfen und ggf. korrigieren.

1. Die Gummiabdeckung zurückschieben.
2. Die Kontermutter lockern.

3. Zum Erhöhen des Gasdrehgriffspiels die Einstellmutter in Richtung (a) drehen. Zum Verringern des Gasdrehgriffspiels die Einstellmutter in Richtung (b) drehen.

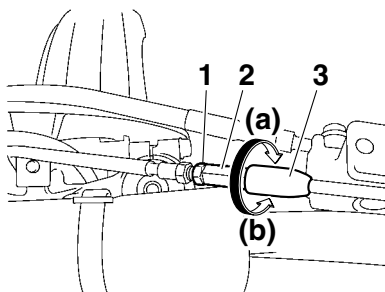

1. Kontermutter
 2. Einstellmutter des Gasdrehgriffspiels
 3. Gummiabdeckung
4. Die Kontermutter festziehen und dann die Gummiabdeckung in ihre ursprüngliche Position schieben.

GAU41825

Reifen

Der Kontakt zwischen Straße und Fahrzeug wird allein durch die Reifen hergestellt. Die Sicherheit hängt unter allen Fahrbedingungen von einer relativ kleinen Kontaktfläche zwischen Reifen und Straße ab. Deswegen ist es von höchster Wichtigkeit, die Reifen stets in gutem Zustand zu halten und sie rechtzeitig durch Neureifen des vorgeschriebenen Typs zu ersetzen.

Reifenluftdruck

Den Reifenluftdruck vor jeder Fahrt prüfen und ggf. korrigieren.

GWA14382

! WARNUNG

Bei Fahren des Fahrzeugs mit falschem Reifendruck besteht Verletzungs- oder Lebensgefahr durch einen Verlust der Kontrolle über das Fahrzeug.

- Den Reifenluftdruck stets bei kalten Reifen (d. h. Reifentemperatur entspricht Umgebungstemperatur) prüfen und korrigieren.
- Der Reifenluftdruck muss in Übereinstimmung mit dem Gewicht des Fahrers, der Fahrgeschwindigkeit und den Fahrbedingungen eingestellt werden.

REGELMÄSSIGE WARTUNG UND EINSTELLUNG

GWA10462

Standard-Reifenluftdruck:

Vorn:

100 kPa (1.00 kgf/cm², 15 psi)

Hinten:

100 kPa (1.00 kgf/cm², 15 psi)

Reifenkontrolle

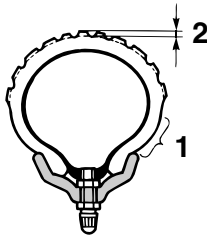

1. Reifenflanke
2. Profiltiefe

Vor jeder Fahrt die Reifen prüfen.

GCA15581

ACHTUNG

- **Vergewissern Sie sich, dass die Schlauchsicherungen festgezogen sind. Lose Schlauchsicherungen führen dazu, dass der Reifen bei zu niedrigem Reifendruck von der Felge rutscht.**

- **Vergewissern Sie sich, dass der Ventilstutzen senkrecht steht. Ein schräg stehender Ventilstutzen zeigt an, dass der Reifen gegenüber seiner ursprünglichen Lage auf der Felge verrutscht ist. Drehen Sie den Reifen so, dass der Ventilstutzen wieder gerade steht.**

Bei unzureichender Profiltiefe, Nägeln oder Glassplittern in der Lauffläche, rissigen Flanken usw. den Reifen umgehend von einer Yamaha-Fachwerkstatt wechseln lassen.

Mindestprofiltiefe (vorn und hinten):
4.0 mm (0.16 in)

Reifenausführung

Die Räder dieses Modells sind mit Schlauchreifen bestückt.

Reifen altern, auch wenn sie nur selten oder überhaupt nicht benutzt werden. Risse im Gummi der Lauffläche oder an der Reifenflanke, manchmal begleitet von einer Verformung der Reifenkarkasse, sind deutliche Zeichen für Alterung. Alte und gealterte Reifen müssen von Reifenspezialisten geprüft werden, um sicherzustellen, dass sie für die weitere Verwendung geeignet sind.

⚠️ WARNUNG

Die Vorder- und Hinterreifen sollten immer vom selben Hersteller und von gleicher Ausführung sein. Anderenfalls kann sich das Fahrverhalten des Fahrzeugs ändern und es kann zu Unfällen kommen.

Ausschließlich die nachfolgenden Reifen sind nach zahlreichen Tests von Yamaha freigegeben worden.

Vorderreifen:

Größe:

YZ85 70/100-17 40M

YZ85F 70/100-17 40M

YZ85LW 70/100-19 42M

YZ85LWF 70/100-19 42M

Hersteller/Modell:

DUNLOP/MX51F

Hinterreifen:

Größe:

YZ85 90/100-14 49M

YZ85F 90/100-14 49M

YZ85LW 90/100-16 52M

YZ85LWF 90/100-16 52M

Hersteller/Modell:

DUNLOP/MX51

REGELMÄSSIGE WARTUNG UND EINSTELLUNG

7

⚠️ WARNUNG

GWA14391

- Abgenutzte Reifen unverzüglich von einer Yamaha-Fachwerkstatt austauschen lassen. Übermäßig abgefahrene Reifen beeinträchtigen die Fahrstabilität und können zum Verlust der Kontrolle über das Motorrad führen.
- Den Austausch von Bauteilen, die mit den Rädern und der Bremsanlage zu tun haben, sowie den Reifenwechsel grundsätzlich von einer Yamaha-Fachwerkstatt vornehmen lassen, die über die notwendige fachliche Erfahrung verfügt.
- Ein beschädigter Schlauch sollte am besten nicht mehr repariert werden. Falls die Lage es jedoch erfordert, die Reparatur mit größter Sorgfalt ausführen und den Schlauch dann möglichst bald erneuern.

Speichenräder

GAU48322

GWA10611

⚠️ WARNUNG

Die Räder dieses Modells sind nicht für den Gebrauch von Schlauchlos-Reifen ausgelegt. Keine Schlauchlos-Reifen für dieses Modell verwenden.

Optimale Lenkstabilität, Lebensdauer und Fahrsicherheit Ihres Motorrads sind nur durch Beachtung der folgenden Punkte gewährleistet.

- Vor jeder Fahrt sollten die Radfelgen auf Risse, Verbiegung, Verzug oder andere Beschädigungen und die Speichen auf Lockerheit oder Beschädigung kontrolliert werden. Bei Mängeln an Reifen oder Rädern das Rad von einer Yamaha-Fachwerkstatt ersetzen lassen. Selbst kleinste Reparaturen an Rädern und Reifen nur von einer Fachwerkstatt ausführen lassen. Verformte oder eingerissene Felgen müssen ausgetauscht werden.
- Nach dem Austausch von Felgen und/oder Reifen muss das Rad ausgewuchtet werden. Eine Reifenunwucht beeinträchtigt die Fahrstabilität, vermindert den Fahrkomfort und verkürzt die Lebensdauer des Reifens.

Kupplungshebel-Spiel einstellen

GAU65772

Der Kupplungshebel muss ein Spiel von 7.0–12.0 mm (0.28–0.47 in) aufweisen. Das Kupplungshebel-Spiel regelmäßig prüfen und ggf. einstellen.

Zum Erhöhen des Kupplungshebel-Spiels den Einsteller für das Kupplungshebel-Spiel in Richtung (a) drehen. Zum Verringern des Kupplungshebel-Spiels den Einsteller in Richtung (b) drehen.

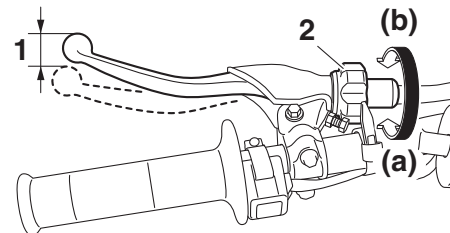

1. Kupplungshebel-Spiel
2. Einstellvorrichtung des Kupplungshebel-Spiels

HINWEIS

Falls sich die Kupplung nicht, wie oben beschrieben, korrekt einstellen lässt, folgendermaßen verfahren.

REGELMÄSSIGE WARTUNG UND EINSTELLUNG

1. Den Einsteller vollständig in Richtung (a) drehen, um den Kupplungszug zu lockern.
2. Die Gummiabdeckung und den Einsteller für das Kupplungshebel-Spiel auf dem Kupplungszug weiter nach unten schieben und dann die Kontermutter lockern.
3. Zum Erhöhen des Kupplungshebel-Spiels die Einstellschraube für das Kupplungshebel-Spiel in Richtung (a) drehen. Zum Verringern des Kupplungshebel-Spiels die Einstellschraube in Richtung (b) drehen.

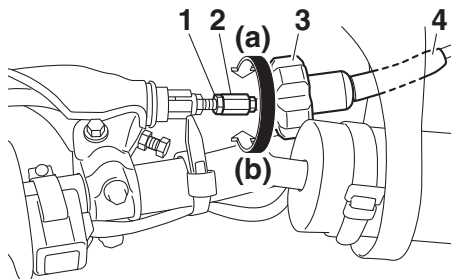

1. Kontermutter
2. Einstellschraube für das Spiel des Kupplungshebels
3. Einstellvorrichtung des Kupplungshebel-Spiels
4. Gummiabdeckung

4. Die Kontermutter am Kupplungszug festziehen und dann den Einsteller für das Kupplungshebel-Spiel und die Gummiabdeckung in ihre ursprüngliche Position schieben.

Spiel des Handbremshebels prüfen

GAU37914

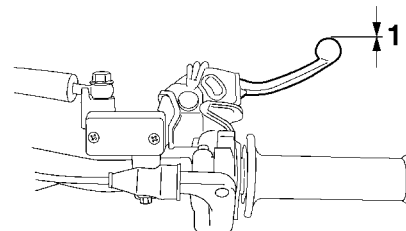

1. Kein Bremshebelspiel

An den Enden des Bremshebels sollte kein Spiel vorhanden sein. Wenn Spiel vorhanden ist, die Bremsanlage von einer Yamaha-Fachwerkstatt überprüfen lassen.

GWA14212

! WARNUNG

Ein weiches oder schwammiges Gefühl beim Betätigen des Bremshebels kann bedeuten, dass sich Luft im hydraulischen System befindet. Befindet sich Luft im Hydrauliksystem, lassen Sie das System von einer Yamaha-Fachwerkstatt entlüften, bevor Sie mit dem Fahrzeug fahren. Luft in der Bremsanlage verringert die Bremskraft und stellt ein erhebliches Sicherheitsrisiko dar.

Fußschalthebel prüfen

Vor jeder Fahrt sollte die Funktion des Fußschalthebels kontrolliert werden. Falls der Betrieb nicht reibungslos ist, das Fahrzeug von einer Yamaha-Fachwerkstatt überprüfen lassen.

GAU44821

Scheibenbremsbeläge des Vorder- und Hinterrads prüfen

Der Verschleiß der Scheibenbremsbeläge vorn und hinten muss in den empfohlenen Abständen gemäß Wartungs- und Schmiertabelle geprüft werden.

GAU22393

Scheibenbremsbeläge vorn

GAU22411

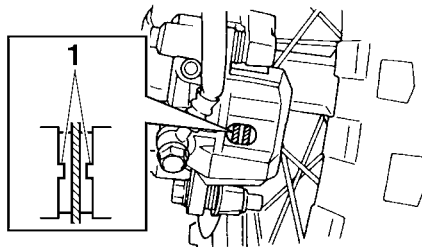

1. Verschleißanzeiger des Bremsbelags

Die Vorderrad-Scheibenbremse weist Verschleißanzeiger auf, die ein Prüfen der Bremsbeläge ohne Ausbau erlauben. Zur Prüfung des Bremsbelagverschleißes die Bremse betätigen und die Verschleißanzeiger beobachten. Wenn ein Verschleißanzeiger die Bremsscheibe fast berührt, die Scheibenbremsbeläge im Satz von einer Yamaha-Fachwerkstatt austauschen lassen.

Scheibenbremsbeläge hinten

GAU46292

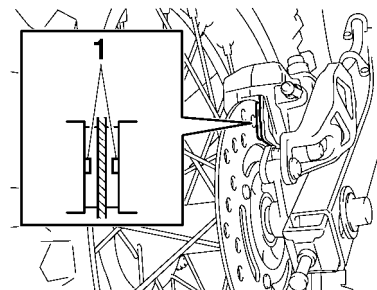

1. Verschleißanzeigergrille des Bremsbelags

Jeder Hinterrad-Scheibenbremsbelag weist Verschleißanzeiger (Nuten) auf, die ein Prüfen der Bremsbeläge ohne Ausbau erlauben. Zur Prüfung des Bremsbelagverschleißes die Nuten prüfen. Wenn ein Verschleißanzeiger fast erscheint, die Scheibenbremsbeläge als ganzen Satz von einer Yamaha-Fachwerkstatt austauschen lassen.

Bremsflüssigkeitsstand prüfen

GAU22582

Vor Fahrtantritt kontrollieren, dass Bremsflüssigkeit bis über die Minimalstand-Markierung reicht. Beim Ablesen des Flüssigkeitsstands muss der Vorratsbehälter waagrecht stehen. Falls erforderlich, Bremsflüssigkeit nachfüllen.

Vorderradbremse

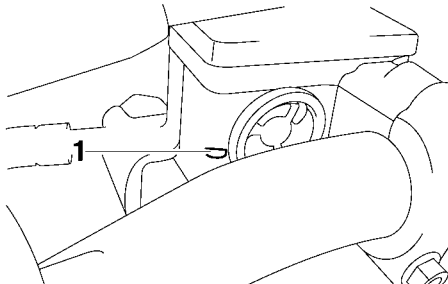

1. Minimalstand-Markierung

Hinterradbremse

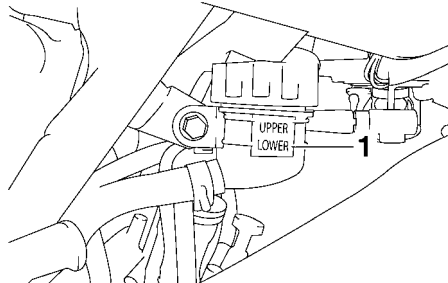

1. Minimalstand-Markierung

Vorgeschriebene Bremsflüssigkeit:
DOT 4

GWA15991

! WARNUNG

Unschlagmäßige Wartung kann zu einem Verlust der Bremswirkung führen. Folgende Vorsichtsmaßnahmen beachten:

- Bei Bremsflüssigkeitsmangel kann Luft in die Bremsanlage eindringen und die Bremsleistung verringern.
- Den Einfüllschraubverschluss vor dem Abnehmen säubern. Nur Bremsflüssigkeit DOT 4 aus einem versiegelten Behälter verwenden.

- Nur vorgeschriebene Bremsflüssigkeit verwenden; andere Flüssigkeiten können die Gummidichtungen zersetzen und dadurch Lecks verursachen.
- Ausschließlich Bremsflüssigkeit gleicher Marke und gleichen Typs nachfüllen. Wird eine andere Bremsflüssigkeit als DOT 4 nachgefüllt, kann es zu schädlichen chemischen Reaktionen kommen.
- Darauf achten, dass beim Nachfüllen kein Wasser in den Vorratsbehälter gelangt. Wasser setzt den Siedepunkt der Bremsflüssigkeit erheblich herab und kann Dampfblasenbildung verursachen.

GCA17641

ACHTUNG

Bremsflüssigkeit kann lackierte Oberflächen und Kunststoffteile beschädigen. Deshalb vorsichtig handhaben und verschüttete Flüssigkeit sofort abwischen.

Ein allmähliches Absinken des Bremsflüssigkeitsstandes ist mit zunehmendem Verschleiß der Bremsbeläge normal. Ein niedriger Bremsflüssigkeitsstand könnte darauf hinweisen, dass die Bremsbeläge abgenutzt sind und/oder ein Leck im Bremssystem vorliegt.

REGELMÄSSIGE WARTUNG UND EINSTELLUNG

tem vorhanden ist; daher auf jeden Fall die Bremsbeläge auf Verschleiß und das Bremssystem auf Lecks überprüfen. Bei plötzlichem Absinken des Bremsflüssigkeitsstandes die Bremsanlage vor dem nächsten Fahrtantritt von einer Yamaha-Fachwerkstatt überprüfen lassen.

Bremsflüssigkeit wechseln

GAU51721

Die Bremsflüssigkeit sollte in den empfohlenen Abständen gemäß Wartungs- und Schmiertabelle von einer Yamaha-Fachwerkstatt gewechselt werden. Zusätzlich sollten die Öldichtungen der Hauptbremszylinder und der Bremssättel, sowie die Bremsschläuche, in den unten aufgeführten Abständen gewechselt werden, oder wenn sie beschädigt oder undicht sind.

- Öldichtungen: Alle zwei Jahre erneuern.
- Bremsschläuche: Alle vier Jahre erneuern.

Antriebsketten-Durchhang

GAU22762

Den Antriebsketten-Durchhang vor jeder Fahrt prüfen und ggf. korrigieren.

Kettendurchhang prüfen

GAU41413

1. Entfernbarer Seitenständer montieren und das Motorrad darauf abstellen.

HINWEIS

Beim Messen und Regeln des Antriebsketten-Durchhangs darf auf dem Fahrzeug keine Belastung sein.

2. Das Getriebe in die Leerlaufstellung schalten.
3. Den Kettendurchhang, wie in der Abbildung gezeigt, messen.

Antriebsketten-Durchhang:
35.0–45.0 mm (1.38–1.77 in)

REGELMÄSSIGE WARTUNG UND EINSTELLUNG

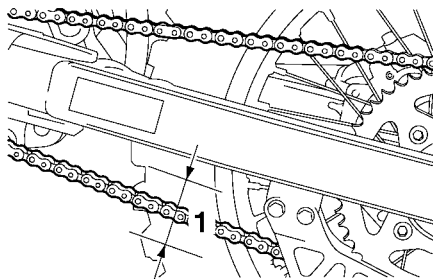

1. Antriebsketten-Durchhang
4. Den Antriebsketten-Durchhang ggf. folgendermaßen korrigieren.

GAU41484

Antriebskettendurchhang einstellen

Wenden Sie sich an einen Yamaha-Händler vor Sie den Durchhang der Antriebskette einstellen.

1. Die Achsmutter und die Kontermutter auf beiden Seiten der Schwinge lockern.
2. Zum Straffen der Antriebskette die Einstellschraube für den Antriebskettendurchhang auf beiden Seiten der Schwinge in Richtung (a) drehen. Zum Lockern der Antriebskette die Einstellschraube auf jeder Seite der Schwinge in Richtung (b) drehen und dann das Hinterrad nach vorn drücken.

ACHTUNG: Ein nicht angemessener

ner Antriebskettendurchhang überlastet den Motor und andere wichtige Teile des Motorrads und kann zu einem Kettenschlupf oder -riss führen. Daher darauf achten, dass der Kettendurchhang sich immer im Sollbereich befindet. [GCA10572]

HINWEIS

Beide Antriebskettenspanner jeweils gleichmäßig einstellen, damit die Ausrichtung sich nicht verstellt. Die Markierungen auf beiden Seiten der Antriebskettenspanner dienen zum korrekten Ausrichten des Rades.

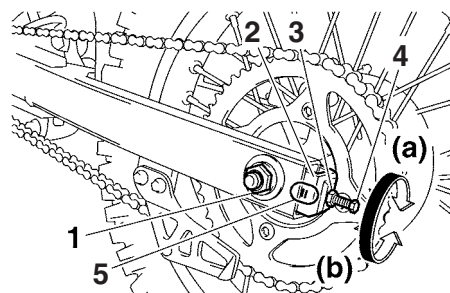

1. Achsmutter
2. Kettenspanner
3. Kontermutter
4. Einstellschraube des Antriebskettendurchhangs
5. Ausrichtungsmarkierungen

3. Beide Kontermuttern und die Achsmutter mit dem vorgeschriebenen Anzugsmoment festziehen.

Anzugsmomente:

Kontermutter:

16 Nm (1.6 m·kgf, 12 ft·lbf)

Achsmutter:

90 Nm (9.0 m·kgf, 65 ft·lbf)

4. Sicherstellen, dass die Antriebskettenspanner gleichmäßig eingestellt sind, der Antriebskettendurchgang korrekt ist und die Antriebskette sich reibungslos bewegt.

REGELMÄSSIGE WARTUNG UND EINSTELLUNG

Antriebskette säubern und schmieren

GAU23018

Die Kette muss gemäß Wartungs- und Schmiertabelle gereinigt und geschmiert werden, um den Verschleiß gering zu halten. Dies gilt besonders für den Betrieb in nassen oder staubigen Gegenden. Die Antriebskette wie folgt warten:

GCA10584

ACHTUNG

Die Antriebskette muss nach der Reinigung des Motorrads, nach einer Fahrt im Regen oder nach einer Fahrt in feuchter Umgebung geschmiert werden.

1. Mit einer Bürste oder einem Lappen sämtlichen Schmutz von der Kette entfernen.

HINWEIS

Für eine gründliche Reinigung die Antriebskette von einer Yamaha-Fachwerkstatt demontieren und in einem Lösungsmittelbad auswaschen lassen.

2. Yamaha-Kettenschmiermittel oder ein anderes geeignetes Kettenschmiermittel auf die ganze Kette sprühen und dabei sicherstellen, dass alle Seitenscheiben und Rollen ausreichend geölt sind.

Bowdenzüge prüfen und schmieren

GAU23098

Die Funktion aller Bowdenzüge und deren Zustand sollte vor jeder Fahrt kontrolliert werden und die Züge und deren Enden ggf. geschmiert werden. Ist ein Bowdenzug beschädigt oder funktioniert er nicht reibungslos, muss er von einer Yamaha-Fachwerkstatt kontrolliert oder ersetzt werden. **WARNUNG! Beschädigungen der Seilzugummantelung können zu innerer Korrosion führen und die Seilzugbewegung behindern. Beschädigte Seilzüge aus Sicherheitsgründen unverzüglich erneuern.** [GWA10712]

Empfohlenes Schmiermittel:

Yamaha Kabel-Schmiermittel oder anderes geeignetes Kabel-Schmiermittel

Gasdrehgriff und Gaszug kontrollieren und schmieren

GAU23115

Vor jeder Fahrt sollte die Funktion des Gasdrehgriffs kontrolliert werden. Zusätzlich sollte der Gaszug in einer Yamaha-Fachwerkstatt gemäß den in der Wartungs- und Schmiertabelle vorgeschriebenen Abständen geschmiert werden.

Der Gaszug ist mit einer Gummiabdeckung ausgestattet. Sicherstellen, dass die Abdeckung sicher eingebaut ist. Auch wenn die Abdeckung korrekt eingebaut ist, schützt sie den Seilzug nicht vollständig vor dem Eindringen von Wasser. Daher bei der Reinigung des Fahrzeugs darauf achten, dass kein Wasser direkt auf die Abdeckung oder den Seilzug gegossen wird. Bei Verschmutzung des Seilzug oder die Abdeckung mit einem feuchten Tuch sauberwischen.

REGELMÄSSIGE WARTUNG UND EINSTELLUNG

Handbrems- und Kupplungshebel prüfen und schmieren

GAU23144

Vor jeder Fahrt die Funktion der Handbrems- und Kupplungshebel prüfen und ggf. die Drehpunkte schmieren.

Handbremshebel

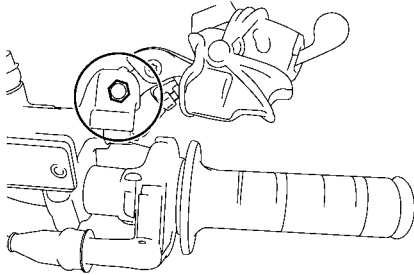

Kupplungshebel

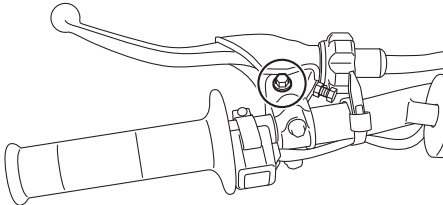

Empfohlene Schmiermittel:

Handbremshebel:

Silikonfett

Kupplungshebel:

Lithiumseifenfett

Fußbremshebel prüfen und schmieren

GAU23185

Vor Fahrtantritt die Funktion des Fußbremshebels prüfen und ggf. den Drehpunkt schmieren.

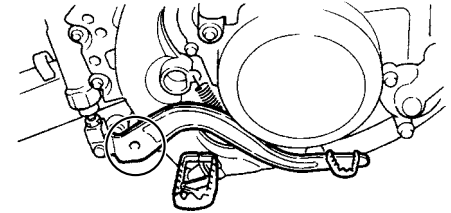

Empfohlenes Schmiermittel:

Lithiumseifenfett

REGELMÄSSIGE WARTUNG UND EINSTELLUNG

Hinterradaufhängung schmieren

GAU23252

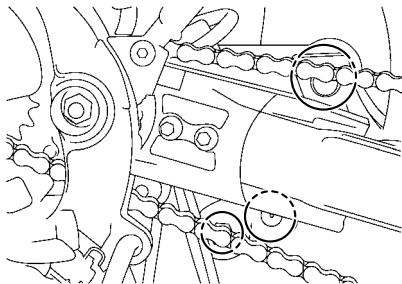

Die Drehpunkte der Hinterradaufhängung sollten in den empfohlenen Abständen in einer Yamaha-Fachwerkstatt gemäß Wartungs- und Schmier­tabelle geschmiert werden.

Empfohlenes Schmiermittel:
Lithiumseifenfett

Schwingen-Drehpunkte schmieren

GAUM1653

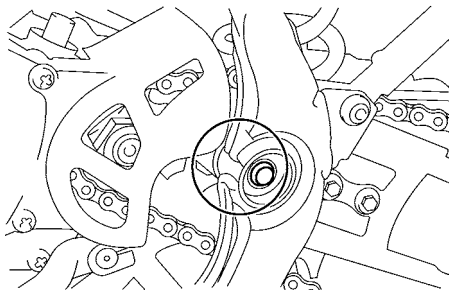

Die Schwingen-Drehpunkte müssen in einer Yamaha-Fachwerkstatt in den vorgeschriebenen Abständen geschmiert werden, gemäß der Tabelle für regelmäßige Wartung und Schmierung.

Empfohlenes Schmiermittel:
Lithiumseifenfett

Teleskopgabel prüfen

GAU23273

Zustand und Funktion der Teleskopgabel müssen folgendermaßen in den empfohlenen Abständen gemäß Wartungs- und Schmier­tabelle geprüft werden.

Zustand prüfen

Die Innenrohre auf Kratzer, andere Beschädigungen und Öllecks prüfen.

Funktionsprüfung

1. Das Fahrzeug auf einem ebenen Untergrund abstellen und in gerader Stellung halten. **WARNUNG! Um Verletzungen zu vermeiden, das Fahrzeug sicher abstützen, damit es nicht umfallen kann.** [GWA10752]
2. Bei kräftig gezogenem Handbremshebel die Gabel durch starken Druck auf den Lenker mehrmals einfedern und prüfen, ob sie leichtgängig ein- und ausfedert.

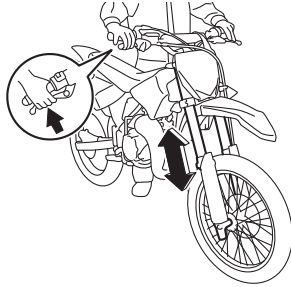

GCA10591

ACHTUNG

Falls die Teleskopgabel nicht gleichmäßig ein- und ausfedert oder irgendwelche Schäden festgestellt werden, das Fahrzeug von einer Yamaha-Fachwerkstatt überprüfen bzw. reparieren lassen.

Lenkung prüfen

Verschlossene oder lockere Lenkkopflager stellen eine erhebliche Gefährdung dar. Darum muss der Zustand der Lenkung folgendermaßen in den empfohlenen Abständen gemäß Wartungs- und Schmier­tabelle geprüft werden.

1. Den Motor aufbocken, um das Vorderrad vom Boden abzuheben. (Weitere Informationen siehe Seite 7-27.)
WARNUNG! Um Verletzungen zu vermeiden, das Fahrzeug sicher abstützen, damit es nicht umfallen kann. [GWA10752]
2. Die unteren Enden der Teleskopgabel greifen und versuchen, sie in Fahrtrichtung vor und zurück zu bewegen. Ist dabei Spiel spürbar, die Lenkung von einer Yamaha-Fachwerkstatt überprüfen und reparieren lassen.

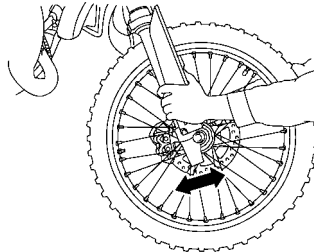

GAU23284

Radlager prüfen

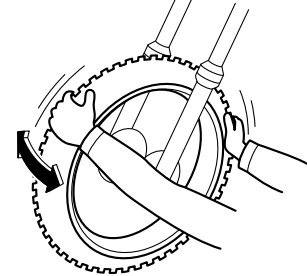

GAU23292

Die Vorder- und Hinterradlager müssen in den empfohlenen Abständen gemäß Wartungs- und Schmier­tabelle geprüft werden. Falls ein Radlager zu viel Spiel aufweist oder das Rad nicht leichtgängig dreht, die Radlager von einer Yamaha-Fachwerkstatt überprüfen lassen.

REGELMÄSSIGE WARTUNG UND EINSTELLUNG

Motorrad aufbocken

GAU24351

Da dieses Modell keinen Hauptständer besitzt, sollten beim Ausbau der Räder oder zum Erledigen von anderen Wartungsarbeiten, bei denen das Motorrad sicher und senkrecht stehen muss, folgende Hinweise beachtet werden. Vor der Wartungsarbeit prüfen, ob das Motorrad sicher und senkrecht steht. Es kann nach Bedarf auch eine stabile Holzkiste unter dem Motor platziert werden.

Vorderrad warten

1. Entweder hinten einen Motorrad-Montageständer verwenden oder (falls nicht zwei solcher Ständer zur Verfügung stehen) einen Aufbockständer aus dem Automobilfachhandel unter den Rahmen in Nähe des Hinterrads stellen.
2. Das Fahrzeug mit einem Motorrad-Montageständer vorn so abstützen, dass das Vorderrad sich frei drehen lässt.

Hinterrad warten

Das Motorrad so abstützen, dass das Hinterrad sich frei drehen lässt. Dazu entweder hinten einen Motorrad-Montageständer

verwenden oder zwei Aufbockständer unter den Hauptrahmen oder die Schwingenarme stellen.

Vorderrad

GAU24361

GAU56371

Vorderrad ausbauen

GWA10822

! WARNUNG

Um Verletzungen zu vermeiden, das Fahrzeug sicher abstützen, damit es nicht umfallen kann.

1. Die Achsmutter lösen.

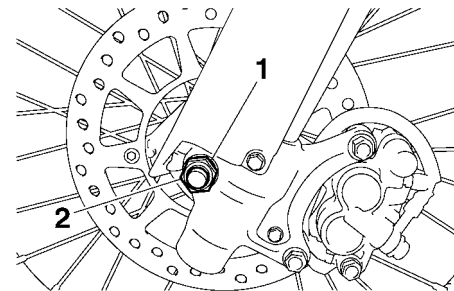

1. Unterlegscheibe
2. Achsmutter

2. Das Vorderrad vom Boden abheben, dabei das Verfahren im vorherigen Abschnitt "Motorrad aufbocken" beachten.

REGELMÄSSIGE WARTUNG UND EINSTELLUNG

3. Die Achsmutter und die Unterlegscheibe entfernen.
4. Die Radachse herausziehen und dann das Rad herausnehmen. **ACHTUNG: Wenn Rad und Bremsscheibe ausgebaut sind, auf keinen Fall die Bremse betätigen, da sonst die Bremsbeläge aneinandergedrückt werden.** [GCA11073]

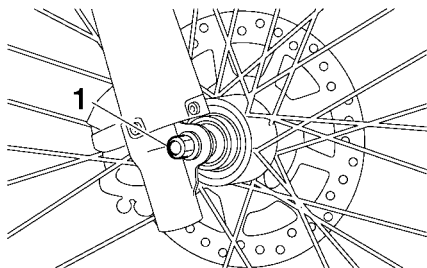

1. Radachse

Vorderrad einbauen

1. Das Rad zwischen die Gabelholme heben.

HINWEIS

Sicherstellen, dass vor dem Einbau des Rades zwischen den Bremsbelägen genügend Platz vorhanden ist.

2. Die Radachse von der rechten Seite her durchstecken.
3. Das Vorderrad auf den Boden herablassen, den entfernbaren Seitenständer montieren und das Motorrad darauf abstellen.
4. Die Unterlegscheibe und die Achsmutter anbringen und die Achsmutter dann vorschriftsmäßig festziehen.

Anzugsmoment:

Achsmutter:
70 Nm (7.0 m·kgf, 51 ft·lbf)

Hinterrad

GAU25081

GAU56741

Hinterrad ausbauen

GWA10822

WARNUNG

Um Verletzungen zu vermeiden, das Fahrzeug sicher abstützen, damit es nicht umfallen kann.

1. Die Achsmutter lösen.
2. Das Hinterrad entsprechend dem Verfahren auf Seite 7-27 anheben.
3. Die Kontermutter vollständig lösen und dann die Einstellschraube der Antriebskette an beiden Enden der Schwinge lösen.
4. Die Achsmutter und die Unterlegscheibe entfernen.

REGELMÄSSIGE WARTUNG UND EINSTELLUNG

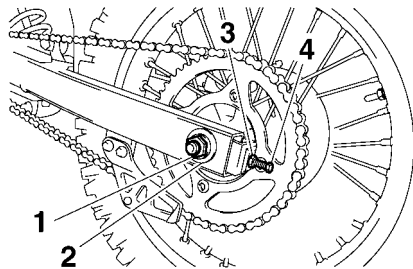

1. Achsmutter
 2. Unterlegscheibe
 3. Kontermutter
 4. Einstellschraube des Antriebskettendurchhangs
- 7
5. Das Hinterrad nach vorn drücken und dann die Antriebskette vom Kettenrad abnehmen.

HINWEIS

- Falls es schwierig ist die Antriebskette abzunehmen, zuerst die Radachse herausnehmen und dann das Rad genügend anheben, um die Antriebskette vom Kettenrad entfernen zu können.
- Die Antriebskette muss für den Ein- und Ausbau des Hinterrads nicht aufgetrennt werden.

6. Den Bremsattel abstützen und das Rad leicht anheben; dabei die Radachse herausziehen.

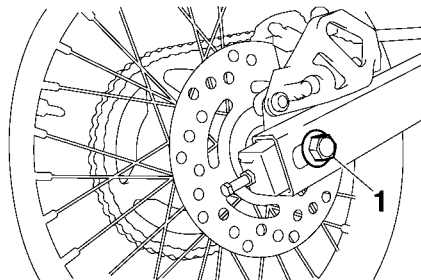

1. Radachse

HINWEIS

Die Hinterradachse kann nach Bedarf mit einem Gummihammer ausgetrieben werden.

7. Das Rad herausnehmen. **ACHTUNG: Wenn Rad und Bremscheibe ausgebaut sind, auf keinen Fall die Brems betätigen, da sonst die Bremsbeläge aneinandergedrückt werden.** [GCA11073]

Hinterrad einbauen

1. Die Antriebskette auf das Kettenrad einbauen.

2. Rad und Bremsattelhalterung einbauen, indem die Radachse von rechts eingesetzt wird.

HINWEIS

- Die Nase an der Schwinge muss in die Nut in der Bremsattelhalterung eingreifen.
- Sicherstellen, dass vor dem Einbau des Rades zwischen den Bremsbelägen genügend Platz vorhanden ist.

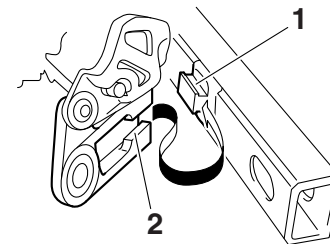

1. Arretierung
2. Aufnahme des Rades
3. Die Unterlegscheibe und die Achsmutter anbringen.
4. Das Hinterrad auf den Boden herablassen, den entfernbaren Seitenständer montieren und das Motorrad darauf abstellen.

5. Den Durchhang der Antriebskette einstellen. (Siehe Seite 7-21.)
6. Die Kontermutter und die Achsmutter mit dem vorgeschriebenen Drehmoment festziehen.

Anzugsmoment:

Kontermutter:

16 Nm (1.6 m·kgf, 12 ft·lbf)

Achsmutter:

90 Nm (9.0 m·kgf, 65 ft·lbf)

GAU25872

Fehlersuche

Obwohl alle Yamaha-Motorräder vor der Auslieferung einer strengen Inspektion unterzogen werden, kann es im Alltag zu Störungen kommen. Zum Beispiel können Defekte am Kraftstoff- oder Zündsystem oder mangelnde Kompression zu Anlassproblemen und Leistungseinbußen führen.

Die nachfolgenden Fehlersuchdiagramme beschreiben die Vorgänge, die es Ihnen ermöglichen, eine einfache und schnelle Kontrolle der einzelnen Funktionsbereiche vorzunehmen. Reparaturarbeiten an Ihrem Motorrad sollten jedoch unbedingt von einer Yamaha-Fachwerkstatt ausgeführt werden, denn nur diese bietet das Know-how, die Werkzeuge und die Erfahrung für eine optimale Wartung.

Ausschließlich Yamaha-Originalersatzteile verwenden. Ersatzteile anderer Hersteller mögen zwar so aussehen wie Yamaha-Teile, bieten aber nur selten die gleiche Qualität und Lebensdauer, was erhöhte Reparaturkosten zur Folge hat.

GWA15142

 WARNUNG

Bei Überprüfung des Kraftstoffsystems nicht rauchen und sicherstellen, dass sich kein offenes Feuer oder Funkenquellen in der Nähe befinden, einschließ-

lich Zündflammen für Warmwasserbereiter oder Öfen. Benzin oder Benzindämpfe können sich leicht entzünden oder explodieren und dadurch schwere Augenverletzungen oder Beschädigungen verursachen.

REGELMÄSSIGE WARTUNG UND EINSTELLUNG

GAU41495

Fehlersuchdiagramme

Startprobleme und mangelnde Motorleistung

1. Kraftstoff

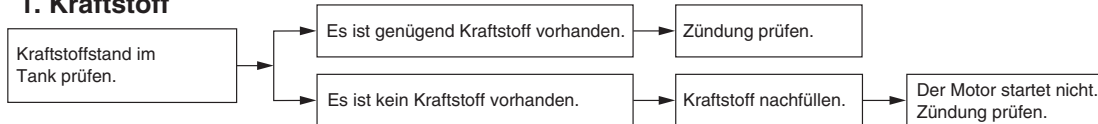

2. Zündung

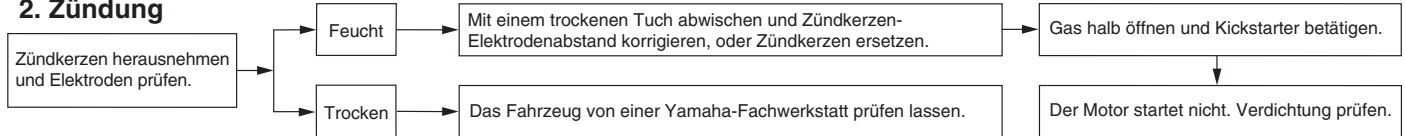

3. Verdichtung

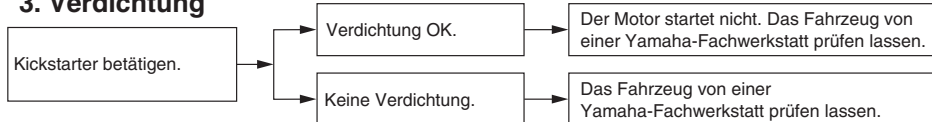

REGELMÄSSIGE WARTUNG UND EINSTELLUNG

Motorüberhitzung

GWAT1041

WARNUNG

- **Niemals den Kühlerdeckel abnehmen, wenn der Motor und der Kühler heiß sind. Siedend heiße Flüssigkeit und heißer Dampf können unter Druck austreten und ernsthafte Verletzungen verursachen. Immer abwarten, bis der Motor abgekühlt ist.**
- **Einen dicken Lappen, wie z. B. ein Handtuch, über den Kühlerverschlussdeckel legen und dann den Deckel langsam gegen den Uhrzeigersinn bis zum Anschlag drehen, damit der restliche Druck entweichen kann. Wenn kein Zischen mehr zu vernehmen ist, auf den Deckel drücken und gegen den Uhrzeigersinn abschrauben.**

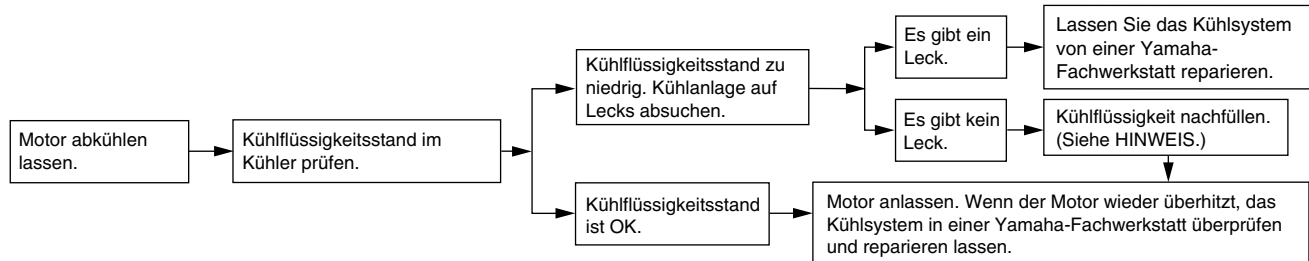

HINWEIS

Falls die vorgeschriebene Kühlfüllungsflüssigkeit nicht verfügbar ist, kann notfalls auch Leitungswasser verwendet werden. Dieses aber so bald wie möglich durch die vorschriftsmäßige Kühlfüllungsflüssigkeit ersetzen.

PFLEGE UND STILLLEGUNG DES MOTORRADS

Vorsicht bei Mattfarben

GAU37834

ACHTUNG

Einige Modelle sind mit mattfarbigen Bauteilen ausgestattet. Vor der Reinigung des Fahrzeugs sollten Sie einen Yamaha-Fachhändler bezüglich verwendbarer Reinigungsmittel zu Rate ziehen. Werden Bürsten, scharfe Chemikalien oder Reinigungsmittel zum Säubern dieser Bauteile benutzt, können diese verkratzt oder beschädigt werden. Auch Wachs sollte nicht auf mattfarbige Bauteile aufgetragen werden.

GCA15193

Pflege

GAU41359

Während die offene Bauweise einerseits die attraktive Technologie sichtbar macht, hat sie andererseits den Nachteil, dass das Motorrad ungeschützt ist. Obwohl nur hochwertige Materialien verwendet werden, sind die Bauteile nicht korrosionssicher. Während bei Automobilen beispielsweise ein korrodierter Auspuff unbeachtet bleibt, fallen schon kleine Rostansätze an der Motorrad-Auspuffanlage unangenehm auf. Regelmäßige, richtige Pflege ist nicht nur eine Bedingung für Garantieansprüche, sondern Ihr Motorrad wird auch besser aussehen, länger leben und optimale Leistungen erbringen.

Vorbereitung für die Reinigung

1. Die Schalldämpferöffnung abkühlen lassen und dann mit einer Plastiktüte abdecken.
2. Sicherstellen, dass alle Kappen und Abdeckungen, sowie alle elektrischen Stecker und Anschlussbuchsen, einschließlich des Zündkerzensteckers fest sitzen.
3. Auf stark verschmutzte Stellen, die z. B. durch verkrustetes Motoröl verunreinigt sind, einen Kaltreiniger mit dem Pinsel auftragen, aber niemals Kaltreiniger auf Dichtungen, Kettenräder, die

Antriebskette und Radachsen auftragen! Kaltreiniger und Schmutz mit Wasser abspülen.

Reinigung

GCA17692

ACHTUNG

- **Stark säurehaltige Radreiniger, besonders an Speichenrädern, vermeiden. Werden solche Produkte für schwer zu entfernende Verschmutzungen verwendet, das Reinigungsmittel nicht länger als vorgeschrieben auf der betroffenen Stelle lassen. Die behandelten Teile unbedingt sehr gut mit Wasser spülen, sofort abtrocknen und anschließend mit einem Korrosionsschutz versehen.**
- **Unsachgemäße Reinigung kann Plastikteile (wie Verkleidungsteile, Abdeckungen usw.) und die Schalldämpfer beschädigen. Ausschließlich weiche, saubere Tücher oder Schwämme mit Wasser verwenden, um Plastikteile zu reinigen. Wenn sich die Plastikteile mit Wasser allein nicht gründlich genug reinigen lassen, kann ein verdünntes, mildes Reinigungsmittel zusammen mit Wasser verwendet werden. Da**

Reinigungsmittel Plastikteile angreifen können, müssen alle Reste des Reinigungsmittels mit sehr viel Wasser abgespült werden.

- **Niemals scharfe Chemikalien für Plastikteile verwenden. Niemals folgende Mittel bzw. einen mit diesen Mitteln angefeuchteten Lappen oder Schwamm benutzen: alkalische oder stark säurehaltige Reinigungsmittel, Lösungsmittel, Benzin, Rostschutz- oder -entfernungsmittel, Brems- oder Kühlflüssigkeit, Batteriesäure.**
- **Niemals Hochdruck-Waschanlagen oder Dampfstrahlreiniger verwenden, da diese das Einsickern von Wasser und damit eine Verschlechterung in den folgenden Bereichen verursachen: Dichtungen (von Rädern, Schwinglagern, Gabeln und Bremsen), elektrische Bestandteile (Stecker, Verbindungen und Schalter), Ent- und Belüftungsschläuche.**

Nach normalem Gebrauch

Schmutz am besten mit warmem Wasser, einem milden Reinigungsmittel und einem sauberen, weichen Schwamm lösen, danach gründlich mit sauberem Wasser spülen. Schwer zugängliche Stellen mit einer Zahnbürste oder Flaschenbürste reinigen.

Hartnäckiger Schmutz und Insekten lassen sich leichter entfernen, wenn zuvor ein nasses Tuch einige Minuten lang auf die verschmutzten Stellen gelegt wird.

Nach Fahrten im Regen oder in Küstennähe

Da Meeressalz extrem korrosiv wirkt, führen Sie bitte nach jeder Fahrt in Regen oder Küstennähe folgende Schritte durch.

1. Das Motorrad abkühlen lassen und dann mit kaltem Wasser und einem milden Reinigungsmittel abwaschen.

ACHTUNG: Kein warmes Wasser verwenden, da es die Korrosionsaktivität des Salzes erhöht. [GCA10792]

2. Um Korrosion zu verhindern, ein Korrosionsschutzspray auf alle Metalloberflächen sprühen, einschließlich verchromter und vernickelter Metalloberflächen.

Nach der Reinigung

1. Das Motorrad mit einem Leder oder einem saugfähigen Tuch trockenwischen.
2. Die Antriebskette sofort trocknen und schmieren, um Rostansatz zu verhindern.

3. Verwenden Sie zur Pflege von verchromten, Aluminium- und Edelstahl-Teilen, auch an der Auspuffanlage, eine Chrompolitur.
4. Alle Metalloberflächen müssen mit einem Korrosionsschutzspray vor Korrosion geschützt werden, auch wenn sie verchromt oder vernickelt sind.
5. Verwenden Sie Sprühöl als Universalreiniger, um noch vorhandene Restverschmutzungen zu entfernen.
6. Steinschläge und andere kleine Lackschäden mit Farblack ausbessern bzw. mit Klarlack versiegeln.
7. Wachsen Sie alle lackierten Oberflächen.
8. Das Motorrad vollständig trocknen lassen, bevor es untergestellt oder abgedeckt wird.

GWA11132

8

WARNUNG

Verunreinigungen auf den Bremsen oder Reifen kann zu Kontrollverlust führen.

- **Sicherstellen, dass sich weder Öl noch Wachs auf den Bremsen oder Reifen befindet.**
- **Gegebenenfalls Bremsscheiben und -beläge mit Aceton oder einem handelsüblichen Bremsenreiniger säubern; Reifen mit warmem Wasser und einem milden Reinigungs-**

PFLEGE UND STILLLEGUNG DES MOTORRADS

mittel abwaschen. Vor Fahrten mit höheren Geschwindigkeiten die Bremsleistung und das Fahrverhalten des Motorrads in den Kurven testen.

GCA10801

ACHTUNG

- **Wachs und Öl stets sparsam auftragen und jeglichen Überschuss abwischen.**
- **Niemals Gummi- oder Kunststoffteile einölen bzw. wachsen, sondern mit geeigneten Pflegemitteln behandeln.**
- **Polituren nicht zu häufig einsetzen, denn diese enthalten Schleifmittel, die eine dünne Schicht des Lackes abtragen.**

HINWEIS

Produktempfehlungen erhalten Sie bei Ihrem Yamaha-Händler.

Abstellen

GAU41515

Kurzzeitiges Abstellen

Das Motorrad sollte stets kühl und trocken untergestellt und mit einer luftdurchlässigen Plane abgedeckt werden, um es vor Staub zu schützen. Achten Sie darauf, dass der Motor und die Auspuffanlage kühl sind, bevor Sie das Motorrad abdecken.

GCA10811

ACHTUNG

- **Stellen Sie ein nasses Motorrad niemals in eine unbelüftete Garage oder decken es mit einer Plane ab, denn dann bleibt das Wasser auf den Bauteilen stehen, und das kann Rostbildung zur Folge haben.**
- **Um Korrosion zu verhindern, feuchte Keller, Ställe (Anwesenheit von Ammoniak) und Bereiche, in denen starke Chemikalien gelagert werden, vermeiden.**

Stilllegung

Möchten Sie Ihr Motorrad mehrere Monate stilllegen, sollten folgende Schutzvorkehrungen getroffen werden:

1. Folgen Sie allen Anweisungen im Abschnitt "Pflege" in diesem Kapitel.

2. Für Motorräder, die mit einem Kraftstoffhahn ausgestattet sind, der eine "OFF"-Stellung hat: Den Kraftstoffhahn auf "OFF" stellen.
3. Den Kraftstofftank, die Kraftstoffleitungen und die Vergaser-Schwimmerkammer durch Aufdrehen der Ablassschraube entleeren, um einer Verharzung vorzubeugen.
4. Zum Schutz des Zylinders, der Kolbenringe, etc. vor Korrosion die folgenden Schritte ausführen:
 - a. Den Zündkerzenstecker abziehen und dann die Zündkerze heraus-schrauben.
 - b. Etwa einen Teelöffel Motoröl durch die Kerzenbohrung einfüllen.
 - c. Den Zündkerzenstecker auf die Zündkerzen aufstecken und dann die Zündkerze auf den Zylinderkopf legen, sodass die Elektroden Masseverbindung haben. (Damit wird im nächsten Schritt die Funkenbildung begrenzt.)
 - d. Den Motor einige Male mit dem Anlasser durchdrehen. (Dadurch wird die Zylinderwand mit Öl benetzt.)

- e. Den Zündkerzenstecker von der Zündkerze abziehen, die Zündkerze einschrauben und den Zündkerzenstecker wieder auf die Zündkerze aufsetzen.

WARNUNG! Um Beschädigungen und Verletzungen durch Funken zu vermeiden, beim Durchdrehen des Motors sicherstellen, dass die Zündkerzenelektroden geerdet sind.

[GWA10952]

5. Alle Seilzüge und Drehpunkte aller Hebel und des Fußbremshebels schmieren.
6. Den Luftdruck der Reifen kontrollieren und ggf. korrigieren. Anschließend das Motorrad so aufbocken, dass beide Räder über dem Boden schweben. Anderenfalls jeden Monat die Räder etwas verdrehen, damit die Reifen nicht ständig an derselben Stelle aufliegen und dadurch beschädigt werden.
7. Den Schalldämpfer mit Plastiktüten so abdecken, dass keine Feuchtigkeit eindringen kann.

HINWEIS

Notwendige Reparaturen vor der Stilllegung des Motorrads ausführen.

TECHNISCHE DATEN

Abmessungen:

Gesamtlänge:

- YZ85 1821 mm (71.7 in)
- YZ85F 1821 mm (71.7 in)
- YZ85LW 1899 mm (74.8 in)
- YZ85LWF 1899 mm (74.8 in)

Gesamtbreite:

- 758 mm (29.8 in)

Gesamthöhe:

- YZ85 1126 mm (44.3 in)
- YZ85F 1126 mm (44.3 in)
- YZ85LW 1156 mm (45.5 in)
- YZ85LWF 1156 mm (45.5 in)

Sitzhöhe:

- YZ85 841 mm (33.1 in)
- YZ85F 841 mm (33.1 in)
- YZ85LW 873 mm (34.4 in)
- YZ85LWF 873 mm (34.4 in)

Radstand:

- YZ85 1257 mm (49.5 in)
- YZ85F 1257 mm (49.5 in)
- YZ85LW 1285 mm (50.6 in)
- YZ85LWF 1285 mm (50.6 in)

Bodenfreiheit:

- YZ85 330 mm (12.99 in)
- YZ85F 330 mm (12.99 in)
- YZ85LW 360 mm (14.17 in)
- YZ85LWF 360 mm (14.17 in)

Gewicht:

Gewicht (fahrfertig):

- YZ85 71 kg (157 lb)
- YZ85F 71 kg (157 lb)
- YZ85LW 73 kg (161 lb)
- YZ85LWF 73 kg (161 lb)

Motor:

Bauart:

Flüssigkeitsgekühlter 2-Takt-Motor

Zylinderanordnung:

Einzyylinder

Hubraum:

85 cm³

Bohrung × Hub:

47.5 × 47.8 mm (1.87 × 1.88 in)

Verdichtungsverhältnis:

8.1 : 1

Startsystem:

Kickstarter

Schmiersystem:

Mischung

Motoröl:

Sorte (Viskosität):

YAMALUBE 2R

Getriebeöl:

Sorte:

YAMALUBE 4 (10W-40) oder SAE 10W-40

Füllmenge für den Ölwechsel:

0.50 L (0.53 US qt, 0.44 Imp.qt)

Füllmenge:

Kühlers (einschließlich aller Kanäle):

0.54 L (0.57 US qt, 0.48 Imp.qt)

Luftfilter:

Luftfiltereinsatz:

Nasselement

Kraftstoff:

Empfohlener Kraftstoff:

Ausschließlich bleifreies Superbenzin

Tankvolumen (Gesamtinhalt):

5.0 L (1.32 US gal, 1.10 Imp.gal)

Vergaser:

Typ × Anzahl:

PWK28 x 1

Zündkerze(n):

Hersteller/Modell:

NGK/BR10EG

Zündkerzen-Elektrodenabstand:

0.5–0.6 mm (0.020–0.024 in)

Kupplung:

Kupplungsbauart:

Mehrscheiben-Ölbadkupplung

Kraftübertragung:

Primäruntersetzungsverhältnis:

3.611 (65/18)

Achsantrieb:

Kette

Sekundäruntersetzungsverhältnis:

- YZ85 3.428 (48/14)
- YZ85F 3.428 (48/14)
- YZ85LW 3.714 (52/14)
- YZ85LWF 3.714 (52/14)

Getriebeart:

klauengeschaltetes 6-Gang-Getriebe

Getriebebetätigung:

Fußbedienung (links)

Getriebeabstufung:

1. Gang:
2.454 (27/11)
2. Gang:
1.882 (32/17)
3. Gang:
1.529 (26/17)
4. Gang:
1.294 (22/17)

5. Gang:
1.130 (26/23)
6. Gang:
1.000 (25/25)

Fahrgestell:

- Rahmenbauart:
Halbdoppelschleifenrohrrahmen
Lenkkopfwinkel:
YZ85 26.30 Grad
YZ85F 26.30 Grad
YZ85LW 26.00 Grad
YZ85LWF 26.00 Grad
Nachlauf:
YZ85 88 mm (3.5 in)
YZ85F 88 mm (3.5 in)
YZ85LW 99 mm (3.9 in)
YZ85LWF 99 mm (3.9 in)

Vorderreifen:

- Ausführung:
Schlauchreifen
Dimension:
YZ85 70/100-17 40M
YZ85F 70/100-17 40M
YZ85LW 70/100-19 42M
YZ85LWF 70/100-19 42M
Hersteller/Typ:
DUNLOP/MX51F

Hinterreifen:

- Ausführung:
Schlauchreifen

- Dimension:
YZ85 90/100-14 49M
YZ85F 90/100-14 49M
YZ85LW 90/100-16 52M
YZ85LWF 90/100-16 52M
Hersteller/Typ:
DUNLOP/MX51

Reifenluftdruck (bei kaltem Reifen):

- Vorn:
100 kPa (1.00 kgf/cm², 15 psi)
Hinten:
100 kPa (1.00 kgf/cm², 15 psi)

Vorderrad:

- Rad-Bauart:
Speichenrad
Felgenreöße:
YZ85 17x1.40
YZ85F 17x1.40
YZ85LW 19x1.40
YZ85LWF 19x1.40

Hinterrad:

- Rad-Bauart:
Speichenrad
Felgenreöße:
YZ85 14x1.60
YZ85F 14x1.60
YZ85LW 16x1.85
YZ85LWF 16x1.85

Vorderradbremse:

- Bauart:
Einzelscheibenbremse
Betätigung:
Handbedienung (rechts)

- Empfohlene Flüssigkeit:
DOT 4

Hinterradbremse:

- Bauart:
Einzelscheibenbremse
Betätigung:
Fußbedienung (rechts)
Empfohlene Flüssigkeit:
DOT 4

Vorderrad-Federung:

- Bauart:
Teleskopgabel
Feder/Stoßdämpfer-Bauart:
Spiralfeder, hydraulisch gedämpft
Federweg:
275 mm (10.8 in)

Hinterrad-Federung:

- Bauart:
Schwinge (Gelenkaufhängung)
Feder/Stoßdämpfer-Bauart:
Spiralfeder, hydraulisch gedämpft,
gasdruckunterstützt
Federweg:
YZ85 282 mm (11.1 in)
YZ85F 282 mm (11.1 in)
YZ85LW 287 mm (11.3 in)
YZ85LWF 287 mm (11.3 in)

Elektrische Anlage:

- Zündsystem:
CDI

KUNDENINFORMATION

Identifizierungsnummern

GAU53562

Übertragen Sie die Fahrzeug-Identifizierungsnummer, die Motor-Seriennummer sowie die Daten der Modellcode-Plakette in die dafür vorgesehenen Felder. Diese Identifizierungsnummern benötigen Sie für die Registrierung des Fahrzeugs bei der Zulassungsbehörde sowie für die Bestellung von Ersatzteilen bei Yamaha-Händlern.

FAHRZEUG-
IDENTIFIZIERUNGSNUMMER:

MOTOR-SERIENNUMMER:

MODELLCODE-PLAKETTE:

Fahrzeug-Identifizierungsnummer

GAU26401

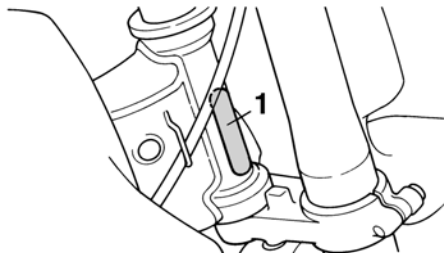

1. Fahrzeug-Identifizierungsnummer

Die Fahrzeug-Identifizierungsnummer ist am Lenkkopfrohr eingeschlagen. Tragen Sie diese Nummer in das entsprechende Feld ein.

HINWEIS

Die Fahrzeug-Identifizierungsnummer dient zur Identifizierung ihres Motorrads, und wird von der Zulassungsbehörde registriert.

Motor-Seriennummer

GAU26442

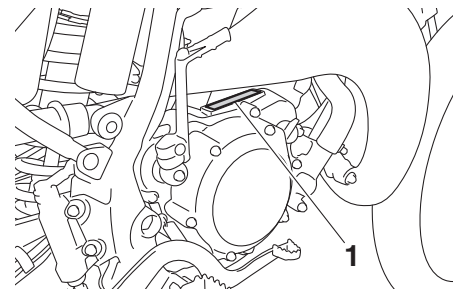

1. Motor-Seriennummer

Die Motor-Seriennummer ist im Kurbelgehäuse eingeschlagen.

Modellcode-Plakette

GAU26461

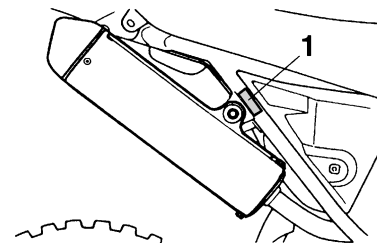

1. Modellcode-Plakette

Die Modellcode-Plakette ist an der gezeigten Stelle auf dem Rahmen angebracht. Übertragen Sie Informationen auf dieser Plakette in die vorgesehenen Felder. Diese Informationen benötigen Sie zur Ersatzteil-Bestellung bei Ihrem Yamaha-Händler.

INDEX

- A**
Abstellen 8-3
Antriebsketten-Durchhang 7-21
Antriebskette, säubern und
schmieren 7-23
Aufkleber, Lage 1-1
- B**
Bowdenzüge, prüfen und schmieren 7-23
Bremsflüssigkeitsstand, prüfen 7-20
Bremsflüssigkeit, wechseln 7-21
- C**
Chokeknopf 4-7
- E**
Einfahrzeit 6-3
- F**
Fahrzeug-Identifizierungsnummer 10-1
Federbein, einstellen 4-10
Fehlersuchdiagramme 7-31
Fehlersuche 7-30
Fußbremshebel 4-3
Fußbremshebel, prüfen und
schmieren 7-24
Fußschalthebel 4-2
Fußschalthebel, prüfen 7-19
- G**
Gasdrehgriff und Gaszug, kontrollieren
und schmieren 7-23
Getriebeöl 7-9
- H**
Handbremshebel 4-2
Handbrems- und Kupplungshebel,
prüfen und schmieren 7-24
Hinterrad 7-28
Hinterradaufhängung, schmieren 7-25
- I**
Identifizierungsnummern 10-1
- K**
Kickstarter 4-7
Kraftstoff 4-3
Kraftstoffhahn 4-6
Kraftstofftank-Belüftungsschlauch 4-5
Kühlflüssigkeit 7-10
Kupplungshebel 4-1
Kupplungshebel-Spiel, einstellen 7-17
- L**
Lage der Teile 3-1
Leerlaufdrehzahl 7-14
Lenkerarmatur 4-1
Lenkung, prüfen 7-26
Luftfiltereinsatz, reinigen 7-12
- M**
Modellcode-Plakette 10-1
Motor, Anlassen eines warm
gelaufenen 6-1
Motorrad aufbocken 7-27
Motor-Seriennummer 10-1
Motorstoppschalter 4-1
- P**
Parken 6-4
Pflege 8-1
- R**
Räder 7-17
Radlager, prüfen 7-26
Reifen 7-15
- S**
Schalten 6-2
Scheibenbremsbeläge des
Vorder- und Hinterrads, prüfen 7-19
Schwingen-Drehpunkte, schmieren 7-25
Seitenständer 4-12
Sicherheitsinformationen 2-1
Sitzbank 4-7
Spiel des Gasdrehgriffs, einstellen 7-15
Spiel des Handbremshebels, prüfen 7-18
Starten und Warmfahren eines kalten
Motors 6-1
- T**
Tankverschluss 4-3
Technische Daten 9-1
Teleskopgabel, einstellen 4-8
Teleskopgabel, Entlüftung 4-9
Teleskopgabel, prüfen 7-25
- V**
Vergaser, einstellen 7-14
Vorderrad 7-27
Vorsicht bei Mattfarben 8-1
- W**
Wartungsintervalle und Schmierdienst ... 7-2
- Z**
Zündkerze, prüfen 7-8

⚠️ WARNUNG

Unsachgemäße Verwendung des Motorrads kann zu **SCHWEREN VERLETZUNGEN** oder **TÖDLICHEN VERLETZUNGEN** führen.



TRAGEN SIE IMMER EINEN SICHERHEITSGEPRÜFTEN HELM UND PERSÖNLICHE SCHUTZAUSRÜSTUNG



NIEMALS AUF BEFESTIGTEN STRASSEN VERWENDEN



NIEMALS BEIFAHRER MITNEHMEN

NIEMALS:

- ohne ausreichende Ausbildung oder Einweisung fahren.
- mit einer Geschwindigkeit fahren, die für Ihren Erfahrungsstand oder die vorliegenden Bedingungen zu schnell ist.
- auf öffentlichen Straßen fahren—es kann zu einem Zusammenstoß mit einem anderen Fahrzeug kommen.
- einen Beifahrer mitnehmen—Beifahrer beeinträchtigen die Balance und das Lenkverhalten und erhöhen das Risiko, die Kontrolle zu verlieren.

IMMER:

- sachgemäße Fahrtechniken anwenden, um ein Umkippen des Fahrzeugs an Hängen, auf unebenem Gelände und in Kurven zu vermeiden.
- befestigte Fahrflächen vermeiden—befestigte Fahrflächen können das Handling und die Kontrolle extrem beeinflussen.

LESEN SIE DIE BEDIENUNGSANLEITUNG. FOLGEN SIE ALLEN ANWEISUNGEN UND WARNUNGEN.



YAMAHA