



⚠ Il convient de lire attentivement ce manuel avant la première utilisation du véhicule.

MANUEL DU PROPRIÉTAIRE

MT-07

MT07

MT07A

1WS-28199-FH

 **Il convient de lire attentivement ce manuel avant la première utilisation du véhicule. Le manuel doit être remis avec le véhicule en cas de vente de ce dernier.**



YAMAHA MOTOR ELECTRONICS CO., LTD.

1450-6, Mori, Mori-machi, Shuchi-gun, Shizuoka-ken, 437-0292 Japan

DECLARATION OF CONFORMITY**For**

Product: IMMOBILIZER
Model: IWS-00

Supplied byYAMAHA MOTOR ELECTRONICS
CO.,LTD.1450-6 Mori, Mori-machi Shuchi-gun
Shizuoka 437-0292 Japan**Technical Construction File held by**YAMAHA MOTOR ELECTRONICS
CO.,LTD.1450-6 Mori, Mori-machi Shuchi-gun
Shizuoka 437-0292 Japan**Standard used for comply**

EN 60950-1: 2006 + Amd.11:2009 + Amd.1:2010 +
Amd.12: 2011
EN 62479: 2010

**R&TTE Directive
(Article 3.1(a) Safety)**

97/24/EC from 17.06.1997

**R&TTE Directive
(Article 3.1(b) EMC)****R&TTE Directive
(Article 3.2 Spectrum)**

EN 300 330-1 V1.7.1: 2010
EN 300 330-2 V1.5.1: 2010

Means of Conformity

We declare under our sole responsibility that the Product (s) is conformity with the essential requirements and other relevant requirements of the Radio and Telecommunication Terminal Equipment (R&TTE) Directive (1999/5/EC).

Date of issue: January 12, 2015**Signature of Responsible Person:**

Kazuhide Takasugi
GENERAL MANAGER
QUALITY ASSURANCE DIV.



YAMAHA MOTOR ELECTRONICS CO., LTD.

1450-6, Mori, Mori-machi, Shuchi-gun, Shizuoka-ken, 437-0292 Japon

DÉCLARATION DE CONFORMITÉ**Pour**

Produit : IMMOBILISATEUR
Modèle : IWS-00

Livré parYAMAHA MOTOR ELECTRONICS
CO.,LTD.1450-6 Mori, Mori-machi Shuchi-gun
Shizuoka 437-0292 Japon**Dossier de construction technique détenu par**YAMAHA MOTOR ELECTRONICS
CO.,LTD.1450-6 Mori, Mori-machi Shuchi-gun
Shizuoka 437-0292 Japon**Norme de conformité utilisée****Directive R&TTE
(Article 3.1(a) Sécurité)**

EN 60950-1: 2006 + Amd.11:2009 + Amd.1:2010 +
Amd.12: 2011
EN 62479: 2010

**Directive R&TTE
(Article 3.1(b) EMC)**

97/24/CE du 17/06/1997

**Directive R&TTE
(Article 3.2 Spectre)**

EN 300 330-1 V1.7.1: 2010
EN 300 330-2 V1.5.1: 2010

Pratiques de conformité

Nous déclarons sous notre responsabilité que le ou les produits sont conformes aux principales exigences et autres exigences pertinentes de la Directive (1999/5/CE) concernant les équipements hertziens et les équipements terminaux de télécommunications (R&TTE).

Date : 12 janvier 2015**Signature du responsable :**

Kazuhide Takasugi
DIRECTEUR GÉNÉRAL
ASSURANCE QUALITÉ

Bienvenue dans l'univers des deux roues de Yamaha !

Le modèle MT07/MT07A est le fruit de la grande expérience de Yamaha dans l'application des technologies de pointe à la conception et à la fabrication de produits de qualité supérieure, et qui a valu à Yamaha sa réputation dans ce domaine.

Afin de tirer le meilleur parti de toutes les possibilités de la MT07/MT07A, lire attentivement ce manuel. Le Manuel du propriétaire contient non seulement les instructions relatives à l'utilisation, aux contrôles et à l'entretien de cette moto, mais aussi d'importantes consignes de sécurité destinées à protéger le pilote et les tiers des accidents.

Ce manuel offre en outre de nombreux conseils qui, s'ils sont bien suivis, permettront de conserver la moto en parfait état de marche. Si la moindre question se pose, il ne faut pas hésiter à consulter un concessionnaire Yamaha.

L'équipe Yamaha espère que ce véhicule procurera à son utilisateur un plaisir de conduite et une sécurité maximum kilomètre après kilomètre. Ne pas oublier toutefois que la sécurité doit rester la première priorité de tout bon motocycliste !

Yamaha est sans cesse à la recherche d'améliorations dans la conception et la qualité de ses produits. Par conséquent, bien que ce manuel contienne les informations les plus récentes disponibles au moment de l'impression, il peut ne pas refléter de petites modifications apportées ultérieurement à ce modèle. Au moindre doute concernant le fonctionnement ou l'entretien du véhicule, ne pas hésiter à consulter un concessionnaire Yamaha.



AVERTISSEMENT

Lire attentivement ce manuel dans son intégralité avant d'utiliser la moto.

INFORMATIONS IMPORTANTES CONCERNANT LE MANUEL

FAU10134

Les informations particulièrement importantes sont repérées par les notations suivantes :

	Il s'agit du symbole avertissant d'un danger. Il avertit de dangers de dommages personnels potentiels. Observer scrupuleusement les messages relatifs à la sécurité figurant à la suite de ce symbole afin d'éviter les dangers de blessures ou de mort.
 AVERTISSEMENT	Un AVERTISSEMENT signale un danger qui, s'il n'est pas évité, peut provoquer la mort ou des blessures graves.
ATTENTION	Un ATTENTION indique les précautions particulières à prendre pour éviter d'endommager le véhicule ou d'autres biens.
N.B.	Un N.B. fournit les renseignements nécessaires à la clarification et la simplification des divers travaux.

* Le produit et les caractéristiques peuvent être modifiés sans préavis.

INFORMATIONS IMPORTANTES CONCERNANT LE MANUEL

FAU10201

**MT07/MT07A
MANUEL DU PROPRIÉTAIRE
©2015 par Yamaha Motor Co., Ltd.
1^{re} édition, avril 2015
Tous droits réservés.
Toute réimpression ou utilisation
non autorisée sans la permission écrite
de la Yamaha Motor Co., Ltd.
est formellement interdite.
Imprimé au Japon**

TABLE DES MATIÈRES

CONSIGNES DE SÉCURITÉ	1-1	Réglage du combiné ressort-amortisseur	3-23	Contrôle des bougies	6-9
DESCRIPTION	2-1	Supports de sangle de fixation des bagages	3-24	Huile moteur et cartouche du filtre à huile	6-10
Vue gauche.....	2-1	Béquille latérale.....	3-25	Liquide de refroidissement	6-12
Vue droite	2-2	Coupe-circuit d'allumage.....	3-25	Remplacement de l'élément du filtre à air et nettoyage du tube de vidange.....	6-15
Commandes et instruments	2-3	Connecteur pour accessoire à courant continu.....	3-27	Contrôle de la garde de la poignée des gaz	6-16
COMMANDES ET INSTRUMENTS	3-1	POUR LA SÉCURITÉ – CONTRÔLES AVANT UTILISATION	4-1	Jeu des soupapes	6-16
Immobilisateur antivol	3-1	UTILISATION ET CONSEILS IMPORTANTES CONCERNANT LE PILOTAGE	5-1	Pneus.....	6-17
Contacteur à clé/antivol	3-2	Mise en marche du moteur	5-1	Roues coulées	6-19
Voyants et témoins d'alerte.....	3-3	Passage des vitesses.....	5-3	Réglage de la garde du levier d'embrayage	6-20
Bloc de compteurs multifonctions.....	3-6	Comment réduire sa consommation de carburant	5-4	Contrôle de la garde du levier de frein	6-20
Contacteurs à la poignée	3-13	Rodage du moteur	5-5	Contacteurs de feu stop	6-21
Levier d'embrayage.....	3-14	Stationnement.....	5-5	Contrôle des plaquettes de frein avant et arrière	6-21
Sélecteur au pied.....	3-14	ENTRETIENS ET RÉGLAGES PÉRIODIQUES	6-1	Contrôle du niveau du liquide de frein	6-22
Levier de frein.....	3-15	Trousse de réparation	6-2	Changement du liquide de frein ...	6-23
Pédale de frein.....	3-15	Entretiens périodiques du système de contrôle des gaz d'échappement.....	6-3	Tension de la chaîne de transmission	6-24
Système ABS (pour les modèles équipés de l'ABS).....	3-15	Entretiens périodiques et fréquences de graissage	6-4	Nettoyage et graissage de la chaîne de transmission	6-25
Bouchon du réservoir de carburant.....	3-17			Contrôle et lubrification des câbles.....	6-26
Carburant	3-17			Contrôle et lubrification de la poignée et du câble des gaz	6-26
Durite de mise à l'air du réservoir de carburant et durite de trop-plein.....	3-19				
Pot catalytique.....	3-19				
Selles	3-20				
Câble accroche-casque	3-21				
Compartment de rangement	3-23				

TABLE DES MATIÈRES

Contrôle et lubrification de la pédale de frein et du sélecteur6-27	Roue arrière (Modèles équipés de freins conventionnels) 6-40
Contrôle et lubrification des leviers de frein et d'embrayage6-27	Diagnostic de pannes 6-42
Contrôle et lubrification de la béquille latérale6-28	Schémas de diagnostic de pannes..... 6-43
Lubrification de la suspension arrière6-28	SOIN ET REMISAGE DE LA MOTO 7-1
Lubrification des pivots du bras oscillant6-29	Remarque concernant les pièces de couleur mate 7-1
Contrôle de la fourche.....6-29	Soin..... 7-1
Contrôle de la direction6-30	Remisage 7-3
Contrôle des roulements de roue6-30	CARACTÉRISTIQUES 8-1
Batterie6-31	RENSEIGNEMENTS COMPLÉMENTAIRES 9-1
Remplacement des fusibles6-32	Numéros d'identification..... 9-1
Remplacement de l'ampoule du phare6-34	INDEX 10-1
Remplacement de l'ampoule de la veilleuse6-36	
Feu arrière/stop6-36	
Remplacement d'une ampoule de clignotant6-37	
Remplacement de l'ampoule d'éclairage de la plaque d'immatriculation6-37	
Calage de la moto6-38	
Roue avant (Modèles équipés de freins conventionnels)6-38	

Être un propriétaire responsable

L'utilisation adéquate et en toute sécurité de la moto incombe à son propriétaire.

Les motos sont des véhicules monovoies. Leur sécurité dépend de techniques de conduite adéquates et des capacités du conducteur. Tout conducteur doit prendre connaissance des exigences suivantes avant de démarrer.

Le pilote doit :

- S'informer correctement auprès d'une source compétente sur tous les aspects de l'utilisation d'une moto.
- Observer les avertissements et procéder aux entretiens préconisés dans ce Manuel du propriétaire.
- Suivre des cours afin d'apprendre à maîtriser les techniques de conduite sûres et correctes.
- Faire réviser le véhicule par un mécanicien compétent aux intervalles indiqués dans ce Manuel du propriétaire ou lorsque l'état de la mécanique l'exige.
- Ne jamais conduire une moto avant d'avoir maîtrisé les techniques nécessaires. Il est recommandé de suivre des cours de pilotage. Les débutants doivent être formés par un moniteur

certifié. Contacter un concessionnaire moto agréé pour vous informer des cours de pilotage les plus proches de chez vous.

Conduite en toute sécurité

Effectuer les contrôles avant utilisation à chaque départ afin de s'assurer que le véhicule peut être conduit en toute sécurité. L'omission du contrôle ou de l'entretien corrects du véhicule augmente les risques d'accident ou d'endommagement. Se reporter à la liste des contrôles avant utilisation à la page 4-1.

- Cette moto est conçue pour le transport du pilote et d'un passager.
- La plupart des accidents de circulation entre voitures et motos sont dus au fait que les automobilistes ne voient pas les motos. De nombreux accidents sont causés par un automobiliste n'ayant pas vu la moto. Se faire bien voir semble donc permettre de réduire les risques de ce genre d'accident.

Dès lors :

- Porter une combinaison de couleur vive.

- Être particulièrement prudent à l'approche des carrefours, car c'est aux carrefours que la plupart des accidents de deux-roues se produisent.
- Rouler dans le champ de visibilité des automobilistes. Éviter de rouler dans leur angle mort.
- Ne jamais entretenir une moto sans connaissances préalables. Contacter un concessionnaire moto agréé pour vous informer de la procédure d'entretien de base d'une moto. Certains entretiens ne peuvent être effectués que par du personnel qualifié.
- De nombreux accidents sont dus au manque d'expérience du pilote. Ce sont, en effet, les motocyclistes qui n'ont pas un permis pour véhicules à deux roues valide qui ont le plus d'accidents.
- Ne pas rouler avant d'avoir acquis un permis de conduire et ne prêter sa moto qu'à des pilotes expérimentés.
- Connaître ses limites et ne pas se surestimer. Afin d'éviter un accident, se limiter à des manœuvres que l'on peut effectuer en toute confiance.



- S'exercer à des endroits où il n'y a pas de trafic tant que l'on ne s'est pas complètement familiarisé avec la moto et ses commandes.
- De nombreux accidents sont provoqués par des erreurs de conduite du pilote de moto. Une erreur typique consiste à prendre un virage trop large en raison d'une vitesse excessive ou un virage trop court (véhicule pas assez incliné pour la vitesse).
- Toujours respecter les limites de vitesse et ne jamais rouler plus vite que ne le permet l'état de la route et le trafic.
- Toujours signaler clairement son intention de tourner ou de changer de bande de circulation. Rouler dans le champ de visibilité des automobilistes.
- La posture du pilote et celle du passager est importante pour le contrôle correct du véhicule.
- Le pilote doit garder les deux mains sur le guidon et les deux pieds sur les repose-pieds afin de conserver le contrôle de la moto.
- Le passager doit toujours se tenir des deux mains, soit au pilote, soit à la poignée du passager ou à la poignée de manutention, si le mo-

dèle en est pourvu, et garder les deux pieds sur les repose-pieds du passager. Ne jamais prendre en charge un passager qui ne puisse placer fermement ses deux pieds sur les repose-pieds.

- Ne jamais conduire après avoir absorbé de l'alcool, certains médicaments ou des drogues.
- Cette moto a été conçue pour être utilisée sur route uniquement. Ce n'est pas un véhicule tout-terrain.

Équipement

La plupart des accidents mortels en moto résultent de blessures à la tête. Le port du casque est le seul moyen d'éviter ou de limiter les blessures à la tête.

- Toujours porter un casque homologué.
- Porter une visière ou des lunettes de protection. Si les yeux ne sont pas protégés, le vent risque de troubler la vue et de retarder la détection des obstacles.
- Porter des bottes, une veste, un pantalon et des gants solides pour se protéger des éraflures en cas de chute.
- Ne jamais porter des vêtements lâches, car ceux-ci pourraient s'accrocher aux leviers de commande,

aux repose-pieds ou même aux roues, ce qui risque d'être la cause d'un accident.

- Toujours porter des vêtements de protection qui couvrent les jambes, les chevilles et les pieds. Le moteur et le système d'échappement sont brûlants pendant ou après la conduite, et peuvent, dès lors, provoquer des brûlures.
- Les consignes ci-dessus s'adressent également au passager.

Éviter un empoisonnement au monoxyde de carbone

Tous les gaz d'échappement de moteur contiennent du monoxyde de carbone, un gaz mortel. L'inhalation de monoxyde de carbone peut provoquer céphalées, étourdissements, somnolence, nausées, confusion mentale, et finalement la mort.

Le monoxyde de carbone est un gaz incolore, inodore et insipide qui peut être présent même lorsque l'on ne sent ou ne voit aucun gaz d'échappement. Des niveaux mortels de monoxyde de carbone peuvent s'accumuler rapidement et peuvent suffoquer rapidement une victime et l'empêcher de se sauver. De plus, des niveaux mortels de monoxyde de carbone peuvent persister pendant des heures, voire des jours

CONSIGNES DE SÉCURITÉ

1

dans des endroits peu ou pas ventilés. Si l'on ressent tout symptôme d'empoisonnement au monoxyde de carbone, il convient de quitter immédiatement l'endroit, de prendre l'air et de CONSULTER UN MÉDECIN.

- Ne pas faire tourner un moteur à l'intérieur d'un bâtiment. Même si l'on tente de faire évacuer les gaz d'échappement à l'aide de ventilateurs ou en ouvrant portes et fenêtres, le monoxyde de carbone peut atteindre rapidement des concentrations dangereuses.
- Ne pas faire tourner un moteur dans un endroit mal ventilé ou des endroits partiellement clos, comme les granges, garages ou abris d'auto.
- Ne pas faire tourner un moteur à un endroit à l'air libre d'où les gaz d'échappement pourraient être aspirés dans un bâtiment par des ouvertures comme portes ou fenêtres.

Charge

L'ajout d'accessoires ou de bagages peut réduire la stabilité et la maniabilité de la moto si la répartition du poids est modifiée. Afin d'éviter tout risque d'accident, monter accessoires et bagages avec beaucoup de soin. Redoubler de prudence lors de la conduite d'une moto chargée d'accessoi-

res ou de bagages. Voici quelques directives à suivre concernant les accessoires et le chargement de cette moto :

S'assurer que le poids total du pilote, du passager, des bagages et des accessoires ne dépasse pas la charge maximum. **La conduite d'un véhicule surchargé peut être la cause d'un accident.**

Charge maximale:

MT07 176 kg (388 lb)

MT07A 173 kg (381 lb)

Même lorsque cette limite de poids n'est pas dépassée, garder les points suivants à l'esprit :

- Les bagages et les accessoires doivent être fixés aussi bas et près de la moto que possible. Attacher soigneusement les bagages les plus lourds près du centre de la moto et répartir le poids également de chaque côté afin de ne pas la déséquilibrer.
- Un déplacement soudain du chargement peut créer un déséquilibre. S'assurer que les accessoires et les bagages sont correctement attachés

avant de prendre la route. Contrôler fréquemment les fixations des accessoires et des bagages.

- Régler correctement la suspension (pour les modèles à suspension réglable) en fonction de la charge et contrôler l'état et la pression de gonflage des pneus.
- Ne jamais placer des objets lourds ou volumineux sur le guidon, la fourche ou le garde-boue avant. Ces objets (ex. : sac de couchage, sac à dos ou tente) peuvent déstabiliser la direction et rendre le maniement plus difficile.
- **Ce véhicule n'est pas conçu pour tirer une remorque ni pour être accouplé à un side-car.**

Accessoires Yamaha d'origine

Le choix d'accessoires pour son véhicule est une décision importante. Des accessoires Yamaha d'origine, disponibles uniquement chez les concessionnaires Yamaha, ont été conçus, testés et approuvés par Yamaha pour l'utilisation sur ce véhicule. De nombreuses entreprises n'ayant aucun lien avec Yamaha produisent des pièces et accessoires, ou mettent à disposition d'autres modifications pour les véhicules Yamaha. Yamaha n'est pas en mesure de



tester les produits disponibles sur le marché secondaire. Yamaha ne peut dès lors ni approuver ni recommander l'utilisation d'accessoires vendus par des tiers ou les modifications autres que celles recommandées spécialement par Yamaha, même si ces pièces sont vendues ou montées par un concessionnaire Yamaha.

Pièces de rechange, accessoires et modifications issus du marché secondaire

Bien que des produits du marché secondaire puissent sembler être de concept et de qualité identiques aux accessoires Yamaha, il faut être conscient que certains de ces accessoires ou certaines de ces modifications ne sont pas appropriés en raison du danger potentiel qu'ils représentent pour soi-même et pour autrui. La mise en place de produits issus du marché secondaire ou l'exécution d'une autre modification du véhicule venant altérer le concept ou les caractéristiques du véhicule peut soumettre les occupants du véhicule ou des tiers à des risques accrus de blessures ou de mort. Le propriétaire est responsable des dommages découlant d'une modification du véhicule.

Respecter les conseils suivants lors du montage d'accessoires, ainsi que ceux donnés à la section "Charge".

- Ne jamais monter d'accessoires ou transporter de bagages qui pourraient nuire au bon fonctionnement de la moto. Examiner soigneusement les accessoires avant de les monter pour s'assurer qu'ils ne réduisent en rien la garde au sol, l'angle d'inclinaison dans les virages, le débattement limite de la suspension, la course de la direction ou le fonctionnement des commandes. Vérifier aussi qu'ils ne cachent pas les feux et catadioptrés.
- Les accessoires montés sur le guidon ou autour de la fourche peuvent créer des déséquilibres dus à une mauvaise distribution du poids ou à des changements d'ordre aérodynamique. Si des accessoires sont montés sur le guidon ou autour de la fourche, ils doivent être aussi légers et compacts que possible.
- Des accessoires volumineux risquent de gravement réduire la stabilité de la moto en raison d'effets aérodynamiques. Le vent peut avoir tendance à soulever la moto et le vent latéral peut la rendre instable. De tels accessoires peuvent

également rendre le véhicule instable lors du croisement ou du dépassement de camions.

- Certains accessoires peuvent forcer le pilote à modifier sa position de conduite. Une position de conduite incorrecte réduit la liberté de mouvement du pilote et peut limiter son contrôle du véhicule. De tels accessoires sont donc déconseillés.
- La prudence est de rigueur lors de l'installation de tout accessoire électrique supplémentaire. Si les accessoires excèdent la capacité de l'installation électrique de la moto, une défaillance pourrait se produire, ce qui risque de provoquer des problèmes d'éclairage et une perte de puissance du moteur.

Pneus et jantes issus du marché secondaire

Les pneus et les jantes livrés avec la moto sont conçus pour les capacités de performance du véhicule et sont conçus de sorte à offrir la meilleure combinaison de maniabilité, de freinage et de confort. D'autres pneus, jantes, tailles et combinaisons peuvent ne pas être adéquats. Se reporter à la

CONSIGNES DE SÉCURITÉ

1

page 6-17 pour les caractéristiques des pneus et pour plus d'informations sur leur remplacement.

Transport de la moto

Bien veiller à suivre les instructions suivantes avant de transporter la moto dans un autre véhicule.

- Retirer tous les éléments lâches de la moto.
- S'assurer que le robinet de carburant (le cas échéant) est à la position "OFF" et qu'il n'y a pas de fuites de carburant.
- Dans la remorque ou la caisse de chargement, diriger la roue avant droit devant et la caler dans un rail avec corne d'arrimage.
- Engager une vitesse (pour les modèles munis d'une boîte de vitesses à commande manuelle).
- Arrimer la moto à l'aide de sangles d'arrimage ou de sangles adéquates fixées à des éléments solides de la moto, tels que le cadre ou la bride de fourche (et non, par exemple, le guidon, qui comporte des éléments en caoutchouc, ou les clignotants, ou toute pièce pouvant se briser). Choisir judicieusement l'emplacement des

sangles de sorte qu'elles ne frottent pas contre des surfaces peintes lors du transport.

- Les sangles doivent, dans la mesure du possible, quelque peu compresser la suspension afin de limiter le rebond lors du transport.

Vue gauche

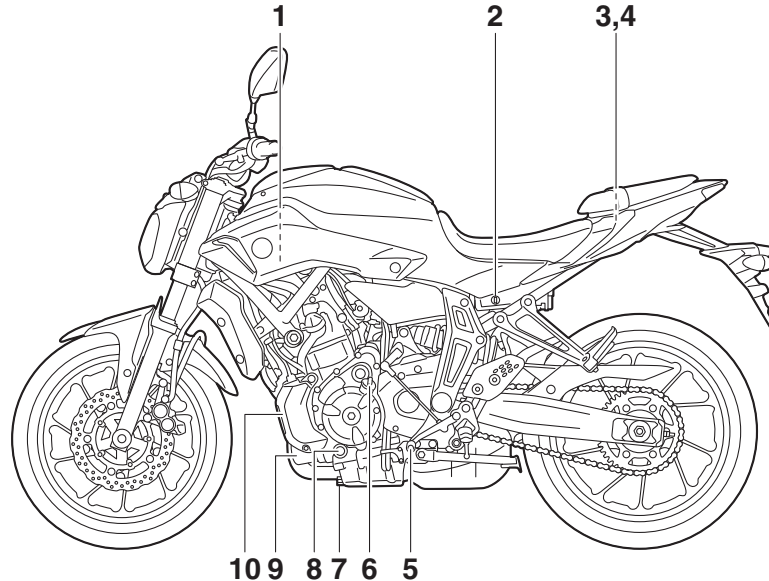

1. Connecteur pour accessoires à courant continu (page 3-27)
2. Serrure de selle (page 3-20)
3. Compartiment de rangement (page 3-23)
4. Trousse de réparation (page 6-2)
5. Sélecteur (page 3-14)
6. Bouchon de remplissage de l'huile moteur (page 6-10)
7. Vis de vidange d'huile moteur (page 6-10)
8. Hublot de contrôle du niveau d'huile moteur (page 6-10)
9. Cartouche de filtre à huile moteur (page 6-10)
10. Vase d'expansion (page 6-12)

DESCRIPTION

FAU10421

Vue droite

2

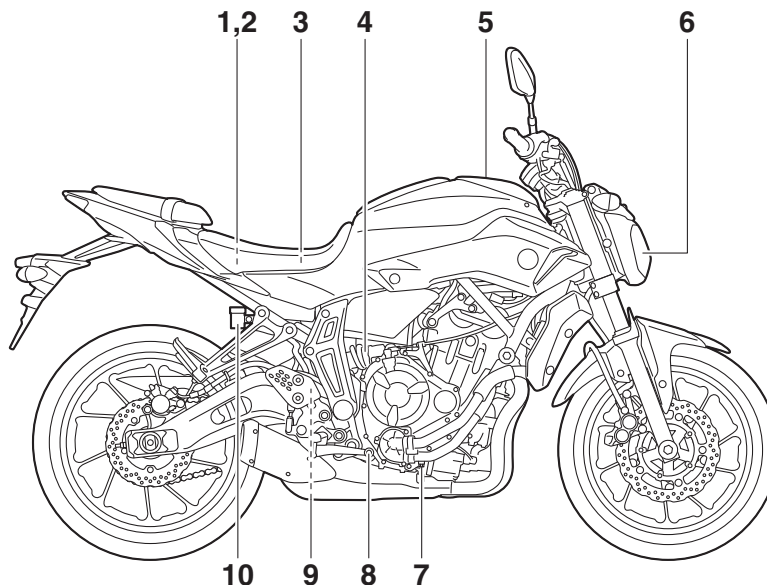

1. Fusible principal (page 6-32)
2. Boîtier à fusibles (page 6-32)
3. Batterie (page 6-31)
4. Bague de réglage de la précontrainte de ressort du combiné ressort-amortisseur (page 3-23)
5. Bouchon du réservoir de carburant (page 3-17)
6. Phare (page 6-34)
7. Vis de vidange du liquide de refroidissement (page 6-13)
8. Pédale de frein (page 3-15)
9. Contacteur de feu stop sur frein arrière (page 6-21)
10. Réservoir du liquide de frein arrière (page 6-22)

Commandes et instruments

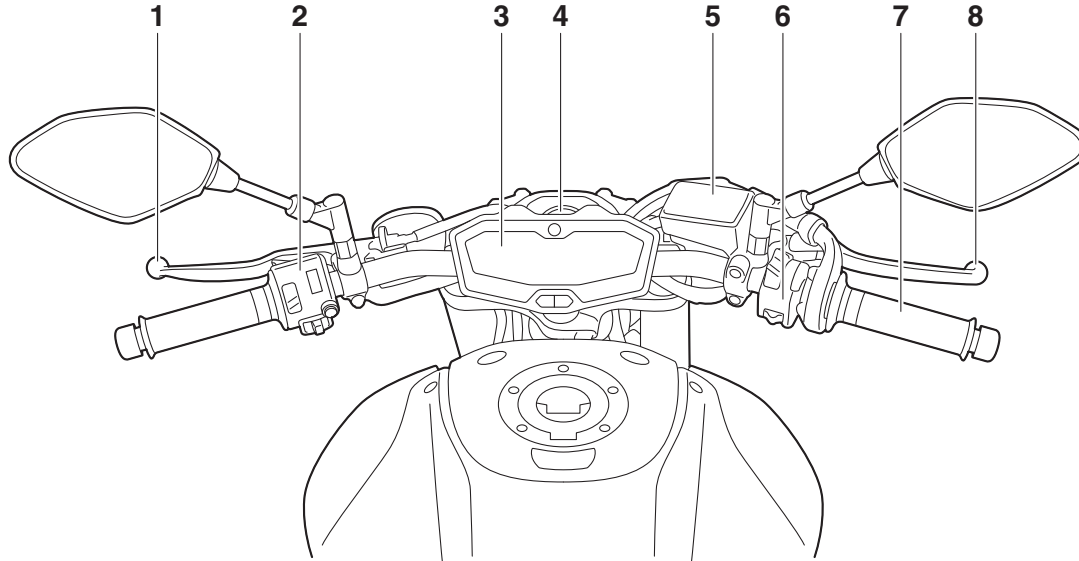

1. Levier d'embrayage (page 3-14)
2. Combiné de contacteurs gauche (page 3-13)
3. Bloc de compteurs multifonctions (page 3-6)
4. Contacteur à clé/antivol (page 3-2)
5. Réservoir du liquide de frein avant (page 6-22)
6. Combiné de contacteurs droit (page 3-13)
7. Poignée des gaz (page 6-16)
8. Levier de frein (page 3-15)

Immobilisateur antivol

FAU10978

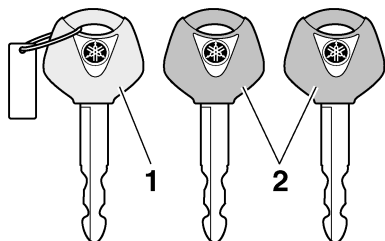

1. Clé d'enregistrement de codes (anneau rouge)
2. Clés de contact conventionnelles (anneau noir)

Ce véhicule est équipé d'un immobilisateur, dispositif de dissuasion de vol intégré, protégeant le véhicule grâce au principe de l'enregistrement de codes dans les clés de contact. Le système est constitué des éléments suivants :

- une clé d'enregistrement de codes (anneau en plastique rouge)
- deux clés de contact conventionnelles (anneau en plastique noir), dont le code peut être remplacé
- un transpondeur (dans la clé d'enregistrement de codes)
- un immobilisateur

- un bloc de commande électronique (ECU)
- un témoin de l'immobilisateur antivol (Voir page 3-5.)

La clé à anneau rouge permet d'enregistrer les codes dans chacune des clés conventionnelles. L'enregistrement d'un code étant un procédé délicat, il faut le confier à un concessionnaire Yamaha, en se présentant chez lui avec le véhicule ainsi que les trois clés. Ne pas se servir de la clé à anneau rouge pour conduire le véhicule. Celle-ci ne doit servir que pour l'enregistrement des codes. Toujours se servir d'une clé à anneau noir pour conduire le véhicule.

FCA11822

ATTENTION

- **NE PAS PERDRE LA CLÉ D'ENREGISTREMENT DE CODE. EN CAS DE PERTE, CONTACTER IMMÉDIATEMENT SON CONCESSIONNAIRE. Sans cette clé, tout réenregistrement de code est impossible. Le moteur se mettra en marche avec les clés conventionnelles, mais il faudra remplacer tout le système de l'immobilisateur antivol si l'enregistrement d'un nouveau code s'avère nécessaire (p. ex., fabrication d'un double supplémentaire ou perte de toutes les clés**

conventionnelles). Il est dès lors hautement recommandé d'utiliser une des clés conventionnelles pour la conduite et de conserver la clé d'enregistrement de codes dans un lieu sûr.

- Ne plonger aucune des clés dans du liquide.
- N'exposer aucune clé à des températures excessivement élevées.
- Ne placer aucune clé à proximité de sources magnétiques (comme par exemple à proximité de haut-parleurs).
- Ne pas placer d'objet transmettant des signaux électriques à proximité d'une des clés.
- Ne pas déposer d'objet lourd sur aucune des clés.
- Ne rectifier aucune des clés ni modifier leur forme.
- Ne pas retirer l'anneau en plastique des clés.
- Ne pas attacher plus d'une clé d'un système d'immobilisateur antivol au même trousseau de clés.
- Éloigner les clés de contact du véhicule ainsi que toute clé d'autres immobilisateurs antivols de la clé d'enregistrement de codes.

- **Éloigner les clés d'autres immobilisateurs antivols du contacteur à clé, car celles-ci risquent de provoquer des interférences.**

Contacteur à clé/antivol

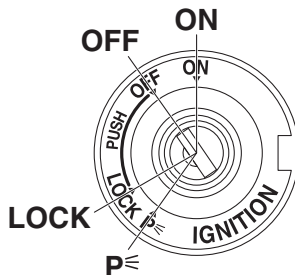

Le contacteur à clé/antivol commande les circuits d'allumage et d'éclairage et permet de bloquer la direction. Ses diverses positions sont décrites ci-après.

N.B. _____

Veiller à se servir d'une clé conventionnelle à anneau noir pour conduire le véhicule. Afin de réduire au maximum le risque de perte de la clé d'enregistrement de codes (clé à anneau rouge), conserver celle-ci dans un endroit sûr et ne l'utiliser que pour l'enregistrement d'un nouveau code.

ON (marche)

Tous les circuits électriques sont sous tension ; l'éclairage des instruments, le feu arrière, l'éclairage de la plaque d'immatriculation

et la veilleuse s'allument, et le moteur peut être mis en marche. La clé ne peut être retirée.

N.B. _____

Le phare s'allume automatiquement dès la mise en marche du moteur et reste allumé jusqu'à ce que la clé soit tournée sur "OFF", même lorsque le moteur cale.

OFF (arrêt)

Tous les circuits électriques sont coupés. La clé peut être retirée.

AVERTISSEMENT

Ne jamais tourner la clé de contact à la position "OFF" ou "LOCK" tant que le véhicule est en mouvement. Les circuits électriques seraient coupés et cela pourrait entraîner la perte de contrôle du véhicule et être la cause d'un accident.

LOCK (antivol)

La direction est bloquée et tous les circuits électriques sont coupés. La clé peut être retirée.

COMMANDES ET INSTRUMENTS

Blocage de la direction

3

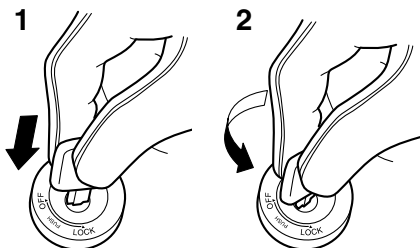

1. Appuyer.
2. Tourner.
 1. Tourner le guidon tout à fait vers la gauche.
 2. Appuyer sur la clé à partir de la position "OFF", puis la tourner jusqu'à la position "LOCK" tout en la maintenant enfoncée.
 3. Retirer la clé.

Déblocage de la direction

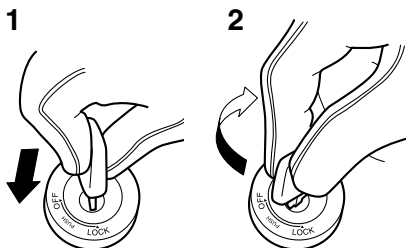

1. Appuyer.
 2. Tourner.
- Appuyer sur la clé, puis la tourner sur "OFF" tout en la maintenant enfoncée.

P< (stationnement)

Les feux de détresse et les clignotants peuvent être allumés, mais tous les autres circuits électriques sont coupés. La clé peut être retirée.

La direction doit être bloquée avant que la clé puisse être tournée à la position "P<".

FAU59680

FCA20760

ATTENTION

L'utilisation des feux de détresse ou des clignotants sur une durée prolongée peut entraîner la décharge de la batterie.

FAU49396

Voyants et témoins d'alerte

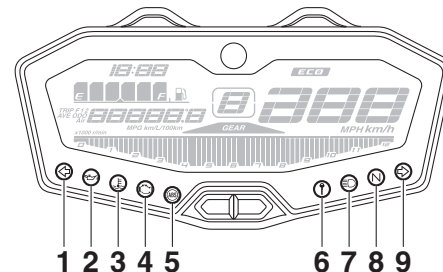

1. Témoin des clignotants gauches "←"
2. Témoin d'alerte de la pression d'huile "⚠"
3. Témoin d'alerte de la température du liquide de refroidissement "⚠"
4. Témoin d'alerte de panne moteur "⚠"
5. Témoin d'alerte du système antiblocage des roues (ABS) "ABS" (pour modèle à ABS)
6. Témoin de l'immobilisateur antivol "🔑"
7. Témoin de feu de route "☞"
8. Témoin du point mort "N"
9. Témoin des clignotants droits "→"

FAU11031

Témoin des clignotants "←" et "→"

Quand le contacteur des clignotants est poussé vers la gauche ou vers la droite, le témoin correspondant clignote.

Témoin du point mort “N”

FAU11061

Ce témoin s'allume lorsque la boîte de vitesses est au point mort.

Témoin de feu de route “ ”

FAU11081

Ce témoin s'allume lorsque la position feu de route du phare est sélectionnée.

Témoin d'alerte de la pression d'huile “ ”

FAU59962

Ce témoin d'alerte s'allume lorsque la pression d'huile moteur est basse.

Contrôler le bon fonctionnement du circuit électrique du témoin d'alerte en tournant la clé sur “ON”. Le témoin d'alerte de la pression d'huile doit s'allumer à nouveau après s'être éteint brièvement et reste allumé jusqu'à ce que le moteur démarre.

Si le témoin d'alerte ne s'allume pas lorsque la clé de contact est tournée sur “ON”, il convient de faire contrôler le circuit électrique par un concessionnaire Yamaha.

FCA21210

ATTENTION

Si le témoin d'alerte s'allume lorsque le moteur est en marche, arrêter le moteur immédiatement et vérifier le niveau d'huile. Si le niveau d'huile est inférieur au repère de niveau minimum, ajouter de

l'huile du type recommandé jusqu'au niveau spécifié. Si le témoin d'alerte de pression d'huile reste allumé même si le niveau d'huile est correct, couper immédiatement le moteur et faire contrôler le véhicule par un concessionnaire Yamaha.

N.B.

Si le témoin d'alerte ne s'éteint pas après le démarrage du moteur, vérifier le niveau d'huile moteur et faire l'appoint si nécessaire. (Voir page 6-10.)

Si le témoin d'alerte reste allumé après l'appoint d'huile moteur, faire contrôler le véhicule par un concessionnaire Yamaha.

FAU11447

Témoin d'alerte de la température du liquide de refroidissement “ ”

Ce témoin d'alerte s'allume en cas de surchauffe du moteur. Dans ce cas, couper immédiatement le moteur et le laisser refroidir.

Contrôler le bon fonctionnement du circuit électrique du témoin d'alerte en tournant la clé sur “ON”. Le témoin d'alerte devrait s'allumer pendant quelques secondes, puis s'éteindre.

Si le témoin d'alerte ne s'allume pas lorsque la clé de contact est tournée sur “ON” ou s'il ne s'éteint pas par la suite, il convient de faire contrôler le circuit électrique par un concessionnaire Yamaha.

FCA10022

ATTENTION

Ne pas faire tourner le moteur lorsque celui-ci surchauffe.

N.B.

- Pour les véhicules équipés d'un ou plusieurs ventilateurs : le ou les ventilateurs se mettent en marche et se coupent automatiquement en fonction de la température du liquide de refroidissement dans le radiateur.
- En cas de surchauffe du moteur, suivre les instructions à la page 6-44.

FAU46443

Témoin d'alerte de panne moteur “ ”

Ce témoin d'alerte s'allume lorsqu'un problème est détecté dans le circuit électrique contrôlant le moteur. Dans ce cas, il convient de faire vérifier le système embarqué de diagnostic de pannes par un concessionnaire Yamaha. (Les explications au sujet du système embarqué de diagnostic de pannes se trouvent à la page 3-11.)

COMMANDES ET INSTRUMENTS

3

Contrôler le bon fonctionnement du circuit électrique du témoin d'alerte en tournant la clé sur "ON". Le témoin d'alerte devrait s'allumer pendant quelques secondes, puis s'éteindre.

Si le témoin d'alerte ne s'allume pas lorsque la clé de contact est tournée sur "ON" ou s'il ne s'éteint pas par la suite, il convient de faire contrôler le circuit électrique par un concessionnaire Yamaha.

N.B.

Ce témoin d'alerte s'allume lorsque la clé de contact est tournée à la position "ON", et lorsque le contacteur du démarreur est actionné. Cela n'indique donc pas une panne.

Témoin d'alerte du système ABS "Ⓜ"

(pour modèles à ABS)

FAU58530

En mode de fonctionnement normal, le témoin d'alerte du système ABS s'allume lorsque la clé de contact est tournée à la position "ON" et s'éteint lorsque la vitesse atteint ou dépasse 10 km/h (6 mi/h).

Si le témoin d'alerte du système ABS :

- ne s'allume pas lorsque la clé de contact est tournée à la position "ON"
- s'allume ou clignote pendant la conduite

- ne s'éteint pas lorsque la vitesse atteint ou dépasse 10 km/h (6 mi/h)

Il est possible que le système ABS ne fonctionne pas correctement. Dans les circonstances ci-dessus, faire contrôler le système par un concessionnaire Yamaha dès que possible. (Les explications au sujet du système ABS se trouvent à la page 3-15.)

FWA16041

AVERTISSEMENT

Si le témoin d'alerte du système ABS ne s'éteint pas lorsque la vitesse atteint ou dépasse 10 km/h (6 mi/h) ou si le témoin d'avertissement s'allume ou clignote pendant la conduite, le freinage se fait de façon conventionnelle. Dans les circonstances ci-dessus ou si le témoin d'alerte ne s'allume pas du tout, faire preuve de prudence pour éviter que les roues ne se bloquent lors d'un freinage d'urgence. Faire contrôler le système de freinage et les circuits électriques par un concessionnaire Yamaha dès que possible.

Témoin de l'immobilisateur antivol "⚡"

FAU26879

Le témoin de l'immobilisateur antivol se met à clignoter 30 secondes après que la clé de contact a été tournée sur "OFF", signalant ainsi l'armement de l'immobilisa-

teur antivol. Le témoin s'éteint après 24 heures, mais l'immobilisateur antivol reste toutefois armé.

Contrôler le bon fonctionnement du circuit électrique du témoin en tournant la clé sur "ON". Le témoin devrait s'allumer pendant quelques secondes, puis s'éteindre.

Si le témoin ne s'allume pas lorsque la clé de contact est tournée sur "ON" ou s'il ne s'éteint pas par la suite, il convient de faire contrôler le circuit électrique par un concessionnaire Yamaha.

Le dispositif embarqué de diagnostic de pannes surveille également les circuits de l'immobilisateur. (Les explications au sujet du système embarqué de diagnostic de pannes se trouvent à la page 3-11.)

Bloc de compteurs multifonctions

FAU59976

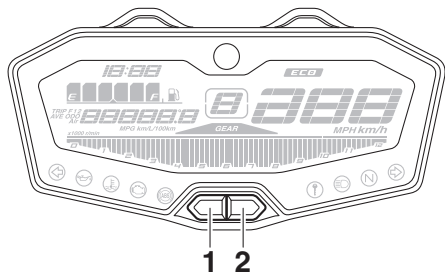

1. Bouton de réglage de gauche
2. Bouton de réglage de droite

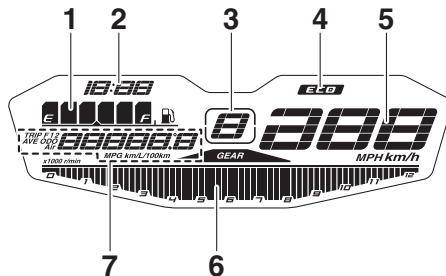

1. Jauge de carburant
2. Montre
3. Afficheur du rapport engagé
4. Indicateur d'économie "ECO"
5. Compteur de vitesse
6. Compte-tours
7. Écran multifonction

FWA12423

AVERTISSEMENT

Veiller à effectuer tout réglage du bloc de compteurs multifonctions lorsque le véhicule est à l'arrêt. Un réglage effectué pendant la conduite risque de distraire et augmente ainsi les risques d'accidents.

Le bloc de compteurs multifonctions est composé des éléments suivants :

- un compteur de vitesse
- un compte-tours
- une montre

- un afficheur du niveau de carburant
- un indicateur d'économie
- un afficheur du rapport engagé
- un écran multifonction

N.B.

- Tourner la clé sur "ON" avant d'utiliser les boutons de réglage gauche et droit pour régler le compteur multifonction, sauf pour passer en mode de commande de la luminosité ou pour afficher la montre.
- R.-U. uniquement : Pour afficher les valeurs du compteur de vitesse et de l'écran multifonction en miles plutôt qu'en kilomètres, définir l'écran multifonction en mode de compteur kilométrique ou de totaliseur journalier et appuyer sur le bouton de réglage gauche pendant au moins trois secondes.

Compteur de vitesse

Le compteur de vitesse affiche la vitesse de conduite du véhicule.

COMMANDES ET INSTRUMENTS

3

Compte-tours

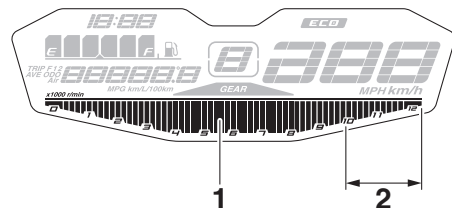

1. Compte-tours
2. Zone rouge du compte-tours

Le compte-tours permet de contrôler la vitesse de rotation du moteur et de maintenir celle-ci dans la plage de puissance idéale.

FCA10032

ATTENTION

Ne jamais faire fonctionner le moteur dans la zone rouge du compte-tours.
Zone rouge : 10000 tr/mn et au-delà

Montre

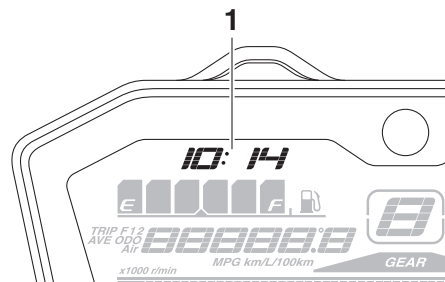

1. Montre

La montre est équipée d'un système horaire de 12 heures. Lorsque le contacteur à clé n'est pas en position "ON", la montre peut s'afficher pendant 10 secondes en appuyant sur le bouton de réglage gauche.

Réglage de la montre

1. Tourner la clé de contact sur "ON".
2. Appuyer à la fois sur les boutons de réglage gauche et droit pendant au moins deux secondes.
3. Une fois que l'affichage des heures clignote, régler les heures en appuyant sur le bouton de réglage droit.
4. Appuyer sur le bouton de réglage gauche. L'affichage des minutes se met à clignoter.

5. Régler les minutes en appuyant sur le bouton de réglage droit.
6. Appuyer sur le bouton de réglage gauche, puis le relâcher pour mettre la montre en marche.

Afficheur du niveau de carburant

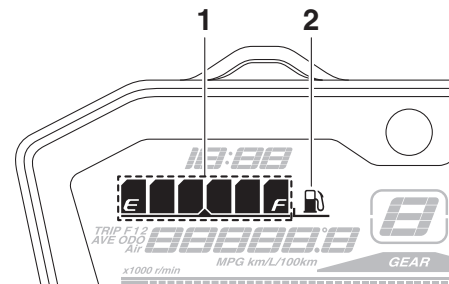

1. Jauge de carburant
2. Indicateur d'alerte du niveau de carburant "🛢️"

L'afficheur du niveau de carburant indique la quantité de carburant qui se trouve dans le réservoir de carburant. Les segments de l'afficheur du niveau de carburant s'éteignent dans la direction de "E" (vide) au fur et à mesure que le niveau diminue. Lorsque le dernier segment et l'indicateur d'alerte du niveau de carburant "🛢️" se mettent à clignoter, refaire le plein dès que possible.

N.B.

L'afficheur du niveau de carburant est équipé d'un système embarqué de diagnostic de pannes. En cas de détection d'un problème dans le circuit, le témoin se met clignoter à la cadence suivante jusqu'à ce que le problème soit résolu : les segments du niveau de carburant et l'indicateur d'alerte du niveau de carburant "⛢" clignotent huit fois, puis s'éteignent pendant environ 3 secondes. Dans ce cas, il convient de faire vérifier le circuit électrique par un concessionnaire Yamaha.

Indicateur d'économie

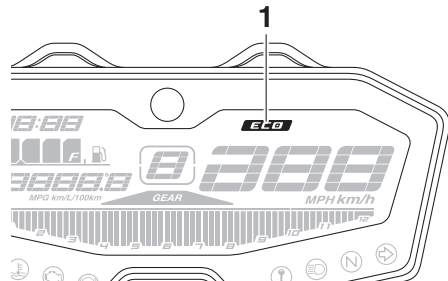

1. Indicateur d'économie "ECO"

Cet indicateur s'allume lorsque le pilote adopte un style de conduite soucieux de l'environnement, qui limite la consommation de carburant. Il s'éteint lorsque le véhicule est à l'arrêt.

N.B.

Suivre les conseils suivants en vue d'économiser le carburant :

- Éviter les régimes très élevés lors des accélérations.
- Voyager à vitesse constante.
- Choisir la vitesse adaptée à la vitesse du véhicule.

Afficheur du rapport engagé

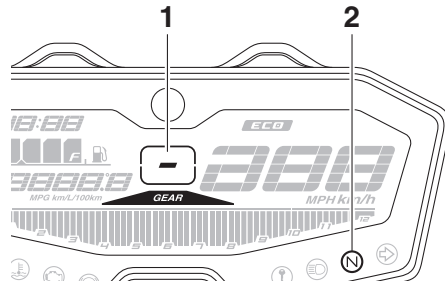

1. Afficheur du rapport engagé
2. Témoin du point mort "N"

Cet afficheur indique le rapport sélectionné. Le point mort est signalé par "N" et par le témoin de point mort.

Écran multifonction

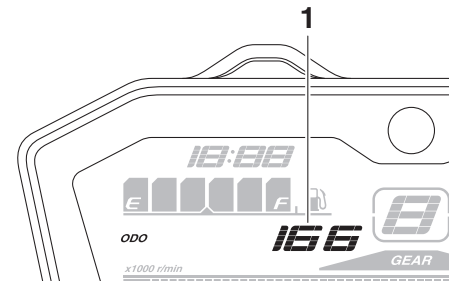

1. Écran multifonction

L'écran multifonction affiche les éléments suivants :

- un compteur kilométrique
- deux totalisateurs journaliers (affichant la distance parcourue depuis leur dernière remise à zéro)
- un totalisateur de la réserve (affichant la distance parcourue depuis que le segment gauche de l'afficheur du niveau de carburant s'est mis à clignoter)
- un afficheur de la consommation de carburant instantanée

COMMANDES ET INSTRUMENTS

3

- un afficheur de la consommation moyenne
- un afficheur de la température du liquide de refroidissement
- un afficheur de la température atmosphérique
- un afficheur du code d'erreur
- un afficheur de la commande de luminosité

Appuyer sur le bouton de réglage gauche pour modifier l'affichage des compteurs (compteur kilométrique "ODO", totalisateurs journaliers "TRIP 1" et "TRIP 2", consommation instantanée de carburant "km/L" ou "L/100 km", consommation moyenne de carburant "AVE_ _ _ km/L" ou "AVE_ _ _ L/100 km", température du liquide de refroidissement " _ _ °C" et température ambiante "Air_ _ °C") dans l'ordre suivant :

ODO → TRIP 1 → TRIP 2 → km/L ou L/100 km → AVE_ _ _ km/L ou AVE_ _ _ L/100 km → _ _ °C → Air_ _ °C → ODO

R.-U. uniquement :

Appuyer sur le bouton de réglage gauche pour modifier l'affichage des compteurs (compteur kilométrique "ODO", totalisateurs journaliers "TRIP 1" et "TRIP 2", consommation instantanée de carburant

"km/L", "L/100 km" ou "MPG", consommation moyenne de carburant "AVE_ _ _ km/L", "AVE_ _ _ L/100 km" ou "AVE_ _ _ MPG", température du liquide de refroidissement " _ _ °C" et température ambiante "Air_ _ °C") dans l'ordre suivant :

ODO → TRIP 1 → TRIP 2 → km/L, L/100 km ou MPG → AVE_ _ _ km/L, AVE_ _ _ L/100 km ou AVE_ _ _ MPG → _ _ °C → Air_ _ °C → ODO

N.B.

- Appuyer sur le bouton de réglage droit pour modifier l'affichage dans l'ordre inverse.
- Les modes de totalisateur de la réserve de carburant et de diagnostic de pannes s'activent automatiquement alors qu'il convient d'accéder séparément au mode de commande de la luminosité.

Si l'indicateur d'alerte du niveau de carburant  et le segment gauche de l'afficheur du niveau de carburant commencent à clignoter, l'affichage passe automatiquement en mode d'affichage de la réserve de carburant "TRIP F" et affiche la distance parcourue à partir de cet instant. Dans ce cas, l'affichage (totalisateur jour-

nalier, compteur kilométrique, consommation instantanée et consommation moyenne de carburant) se modifie comme suit à la pression sur le bouton de réglage gauche :

TRIP F → km/L ou L/100 km → AVE_ _ _ km/L ou AVE_ _ _ L/100 km → _ _ °C → Air_ _ °C → ODO → TRIP 1 → TRIP 2 → TRIP F

R.-U. uniquement :

TRIP F → km/L, L/100 km ou MPG → AVE_ _ _ km/L, AVE_ _ _ L/100 km ou AVE_ _ _ MPG → _ _ °C → Air_ _ °C → ODO → TRIP 1 → TRIP 2 → TRIP F

Pour remettre un totalisateur journalier à zéro, le sélectionner en appuyant sur le bouton de réglage gauche, puis appuyer sur le bouton de réglage droit pendant au moins une seconde.

Si, une fois le plein de carburant effectué, la remise à zéro du totalisateur de la réserve n'est pas effectuée manuellement, elle s'effectue automatiquement et le mode précédent s'affiche après que le véhicule a parcouru une distance d'environ 5 km (3 mi).

Afficheur de la consommation instantanée de carburant

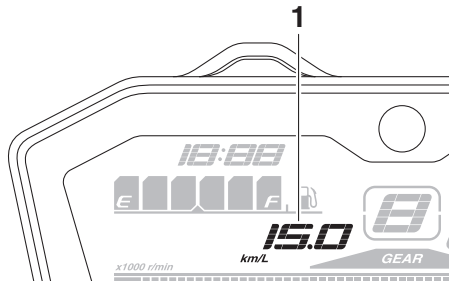

1. Affichage de la consommation instantanée de carburant

L'afficheur de la consommation instantanée peut afficher la valeur suivant la formule "km/L" ou "L/100 km" (ou "MPG" pour le R.-U. uniquement).

- "km/L" : La distance qui peut être parcourue avec 1.0 L de carburant dans les conditions de conduite du moment s'affiche.
- "L/100 km" : La quantité de carburant nécessaire pour parcourir 100 km dans les conditions de conduite du moment s'affiche.
- "MPG" (pour le R.-U. uniquement) : La distance qui peut être parcourue avec 1.0 Imp.gal de carburant dans les conditions de conduite du moment s'affiche.

Pour alterner entre les paramètres de l'afficheur de consommation instantanée de carburant, appuyer sur le bouton de réglage gauche pendant une seconde.

N.B. " _ _ ." s'affiche lors de la conduite à une vitesse inférieure à 20 km/h (12 mi/h).

Afficheur de la consommation moyenne de carburant

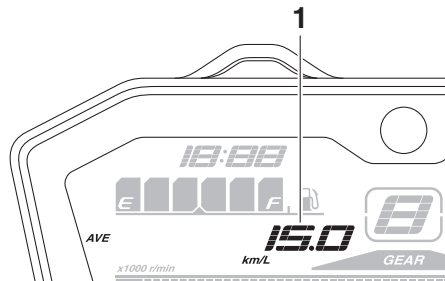

1. Affichage de la consommation moyenne de carburant

L'afficheur indique la consommation moyenne de carburant depuis sa dernière remise à zéro.

L'afficheur de la consommation moyenne peut afficher la valeur suivant la formule "AVE_ _ km/L" ou "AVE_ _ L/100 km" (ou "AVE_ _ MPG" pour le R.-U. uniquement).

- "AVE_ _ km/L" : La distance moyenne qui peut être parcourue avec 1.0 L de carburant s'affiche.
- "AVE_ _ L/100 km" : La quantité moyenne de carburant nécessaire pour parcourir 100 km s'affiche.
- "AVE_ _ MPG" (pour le R.-U. uniquement) : La distance moyenne qui peut être parcourue avec 1.0 Imp.gal de carburant s'affiche.

Pour alterner entre les paramètres de l'afficheur de consommation moyenne de carburant, appuyer sur le bouton de réglage gauche pendant une seconde.

Pour remettre à zéro la consommation moyenne de carburant, appuyer sur le bouton de réglage droit pendant au moins une seconde.

N.B. Après avoir remis à zéro la consommation moyenne de carburant, " _ _ ." s'affiche jusqu'à l'accomplissement du premier kilomètre (0.6 mi).

COMMANDES ET INSTRUMENTS

Afficheur de la température du liquide de refroidissement

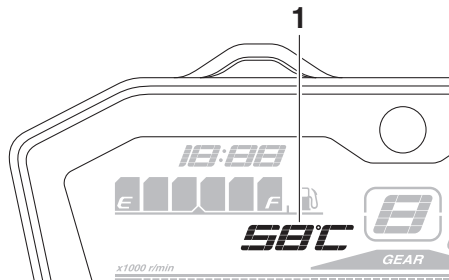

1. Afficheur de la température du liquide de refroidissement

L'afficheur indique la température du liquide de refroidissement de 40 °C à 116 °C par incréments de 1 °C.

Si le message "HI" clignote, arrêter le véhicule, puis couper le moteur et le laisser refroidir. (Voir page 6-44.)

N.B.

- Lorsque la température du liquide de refroidissement est inférieure à 40 °C, "LO" s'affiche.
- La température du liquide de refroidissement varie en fonction des températures atmosphériques et de la charge du moteur.

Afficheur de la température atmosphérique

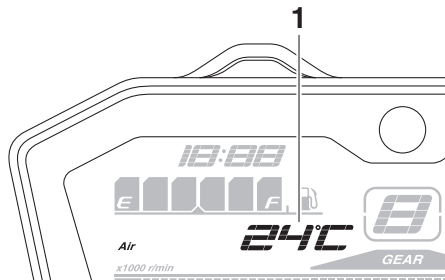

1. Afficheur de la température atmosphérique

L'afficheur indique la température atmosphérique de -9 °C à 99 °C par incréments de 1 °C. La température affichée peut varier quelque peu de la température atmosphérique réelle.

N.B.

- Lorsque la température atmosphérique est inférieure à -9 °C, "LO" s'affiche.
- Le relevé de la température risque d'être faussé lors de la conduite à vitesse réduite (moins de 20 km/h (12.5 mi/h) environ) ou lors des arrêts aux feux de signalisation, passages à niveau, etc.

Mode de diagnostic de pannes

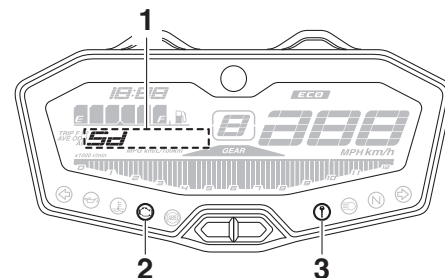

1. Affichage du code d'erreur
2. Témoin d'alerte de panne moteur "H"
3. Témoin de l'immobilisateur "I"

Ce modèle est équipé d'un système embarqué de diagnostic de pannes surveillant divers circuits électriques.

Lorsqu'un problème est détecté dans un de ces circuits, le témoin d'alerte de panne moteur s'allume et l'écran affiche un code d'erreur.

Quand l'écran affiche un code d'erreur, noter le nombre, puis faire contrôler le véhicule par un concessionnaire Yamaha.

Le dispositif embarqué de diagnostic de pannes surveille également les circuits de l'immobilisateur.

Lorsqu'un problème est détecté dans un circuit de l'immobilisateur, le témoin d'alerte de l'immobilisateur se met à clignoter et l'écran affiche un code d'erreur.

N.B. _____

Le code d'erreur 52 pourrait signaler des interférences dans la transmission des signaux. Lorsque ce code d'erreur s'affiche, procéder comme suit.

1. Mettre le moteur en marche à l'aide de la clé d'enregistrement de codes.

N.B. _____

S'assurer qu'aucune autre clé d'un système d'immobilisateur antivol n'est à proximité du contacteur à clé. Cela signifie entre autres qu'il convient de ne pas attacher plus d'une clé de véhicule protégé par un immobilisateur au même trousseau de clés. En effet, la présence d'une autre clé pourrait troubler la transmission des signaux, et par là empêcher la mise en marche du moteur.

2. Si le moteur se met en marche, le couper, puis tenter de le remettre en marche avec chacune des clés conventionnelles.
3. Si le moteur ne se met pas en marche avec l'une ou les deux clés conventionnelles, il faut confier le véhicule ainsi que la clé d'enregistrement et les

clés conventionnelles à un concessionnaire Yamaha en vue du réenregistrement de ces dernières.

FCA11591

ATTENTION _____

Quand l'écran affiche un code d'erreur, il convient de faire contrôler le véhicule le plus rapidement possible afin d'éviter tout endommagement du moteur.

Mode de commande de la luminosité

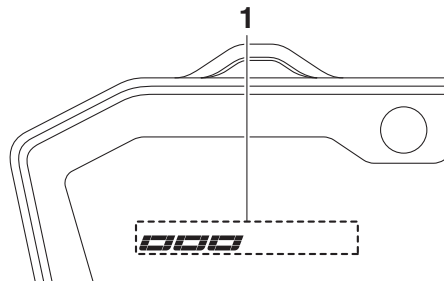

1. Affichage du niveau de luminosité

La luminosité du panneau du bloc de compteurs multifonctions peut être adaptée en fonction de la préférence du pilote.

Mode de commande de la luminosité

1. Tourner la clé de contact sur "OFF".
2. Appuyer sur le bouton de réglage gauche et le maintenir enfoncé.

3. Tourner la clé sur la position "ON" et maintenir le bouton de réglage gauche enfoncé jusqu'à ce que l'affichage passe en mode de commande de la luminosité.
4. Appuyer sur le bouton de réglage droit afin d'enregistrer le réglage de la luminosité.
5. Appuyer sur le bouton de réglage gauche pour confirmer le réglage de la luminosité et quitter le mode de commande de la luminosité.

COMMANDES ET INSTRUMENTS

3

Contacteurs à la poignée

FAU1234H

Gauche

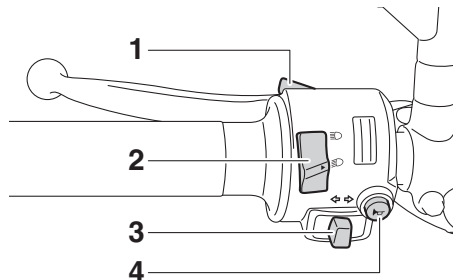

1. Contacteur d'appel de phare “☹️”
2. Inverseur feu de route/feu de croisement “☹️/☹️”
3. Contacteur des clignotants “↔️”
4. Contacteur d'avertisseur “📢”

Droite

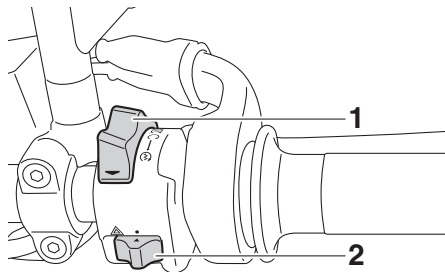

1. Coupe-circuit du moteur/démarrreur “☹️/◯/☹️”
2. Contacteur des feux de détresse “⚠️”

FAU12351

Contacteur d'appel de phare “☹️”

Appuyer sur ce contacteur afin d'effectuer un appel de phare.

FAU12401

Inverseur feu de route/feu de croisement “☹️/☹️”

Placer ce contacteur sur “☹️” pour allumer le feu de route et sur “☹️” pour allumer le feu de croisement.

FAU12461

Contacteur des clignotants “↔️”

Pour signaler un virage à droite, pousser ce contacteur vers la position “↔️”. Pour signaler un virage à gauche, pousser ce contacteur vers la position “↔️”. Une fois

relâché, le contacteur retourne à sa position centrale. Pour éteindre les clignotants, appuyer sur le contacteur après que celui-ci est revenu à sa position centrale.

FAU12501

Contacteur d'avertisseur “📢”

Appuyer sur ce contacteur afin de faire retentir l'avertisseur.

FAU54211

Coupe-circuit du moteur/démarrreur “☹️/◯/☹️”

Pour lancer le moteur à l'aide du démarreur, placer ce contacteur sur “◯” et appuyer sur le côté “☹️” du contacteur. Avant de mettre le moteur en marche, il convient de lire les instructions de mise en marche figurant à la page 5-1.

En cas d'urgence, comme par exemple, lors d'une chute ou d'un blocage de câble des gaz, placer ce contacteur sur “☹️” afin de couper le moteur.

FAU41701

Le témoin d'alerte de panne du moteur s'allume lorsque la clé de contact est tournée à la position “ON”, et lorsque le bouton du démarreur est actionné. Cela n'indique donc pas une panne.

Contacteur des feux de détresse “”

FAU12735

Quand la clé de contact est sur “ON” ou “P₊”, ce contacteur permet d’enclencher les feux de détresse (clignotement simultané de tous les clignotants).

Les feux de détresse s’utilisent en cas d’urgence ou pour avertir les autres automobilistes du stationnement du véhicule à un endroit pouvant représenter un danger.

FCA10062

ATTENTION

Ne pas laisser les feux de détresse trop longtemps allumés lorsque le moteur est coupé, car la batterie pourrait se décharger.

Levier d’embrayage

FAU12821

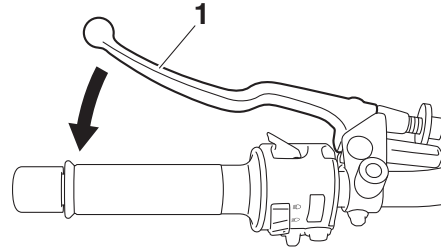

1. Levier d’embrayage

Le levier d’embrayage se trouve à la poignée gauche. Pour débrayer, tirer le levier vers la poignée. Pour embrayer, relâcher le levier. Un fonctionnement en douceur s’obtient en tirant le levier rapidement et en le relâchant lentement.

Le levier d’embrayage est équipé d’un contacteur d’embrayage, qui est lié au système du coupe-circuit d’allumage. (Voir page 3-25.)

Sélecteur au pied

FAU12872

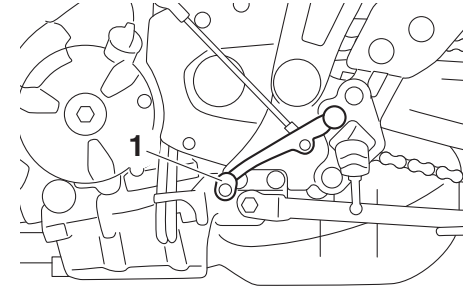

1. Sélecteur

Le sélecteur est situé du côté gauche de la moto et s’utilise conjointement avec le levier d’embrayage lors du changement des 6 vitesses à prise constante dont la boîte de vitesses est équipée.

FAU126825

Levier de frein

Le levier de frein se trouve sur la poignée droite du guidon. Pour actionner le frein avant, tirer le levier vers la poignée des gaz.

3

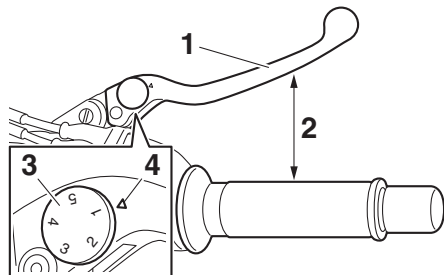

1. Levier de frein
2. Distance entre le levier de frein et la poignée des gaz
3. Molette de réglage de position du levier de frein
4. Repère "△"

Le levier de frein est équipé d'une molette de réglage de position. Pour régler la distance entre le levier de frein et la poignée des gaz, tourner la molette de réglage tout en éloignant le levier de la poignée en le repoussant. Il faut veiller à bien aligner la position de molette sélectionnée et la marque "△" sur le levier de frein.

FAU12944

Pédale de frein

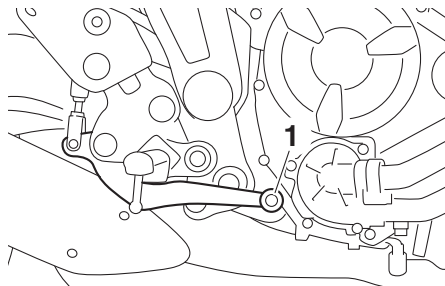

1. Pédale de frein

La pédale de frein est située du côté droit de la moto. Pour actionner le frein arrière, appuyer sur la pédale de frein.

FAU60021

Système ABS (pour les modèles équipés de l'ABS)

Le système d'antiblocage des roues de Yamaha fait appel à un contrôle électronique agissant indépendamment sur la roue avant et arrière.

Utiliser les freins avec système ABS comme des freins traditionnels. Si le système ABS est activé, des vibrations peuvent se faire ressentir au levier de frein ou à la pédale de frein. Dans ce cas, continuer à utiliser les freins et laisser le système ABS fonctionner ; ne pas "pomper" sur les freins au risque de réduire l'efficacité de freinage.

FWA16051

AVERTISSEMENT

Toujours conserver une distance suffisante par rapport au véhicule qui précède et de s'adapter à la vitesse du trafic même avec un système ABS.

- Le système ABS est plus efficace sur des distances de freinage plus longues.
- Sur certaines surfaces (routes accidentées ou recouvertes de graviers), un véhicule équipé du système ABS peut requérir une distance de freinage plus longue qu'un véhicule sans système ABS.

FCA20100

Le système ABS est contrôlé par un bloc de commande électronique (ECU). En cas de panne du système, le freinage se fait de façon conventionnelle.

N.B.

- Le système ABS effectue un test d'auto-diagnostic à chaque fois que le véhicule démarre lorsque la clé de contact est tournée à la position "ON" et que la vitesse atteint une vitesse de 10 km/h (6 mi/h). Durant ce test, un "claquement" est audible dans le modulateur de pression et une vibration est ressentie au niveau du levier ou de la pédale de frein dès qu'ils sont actionnés. Ces phénomènes sont donc normaux et n'indiquent pas une défaillance.
- Ce système ABS dispose d'un mode de test produisant des vibrations au levier ou à la pédale de frein lorsque le système fonctionne. Des outils spéciaux sont toutefois nécessaires. Il convient donc de s'adresser à un concessionnaire Yamaha.

ATTENTION

Veiller à ne pas endommager le capteur de roue ou son rotor ; dans le cas contraire, l'ABS subira des dysfonctionnements.

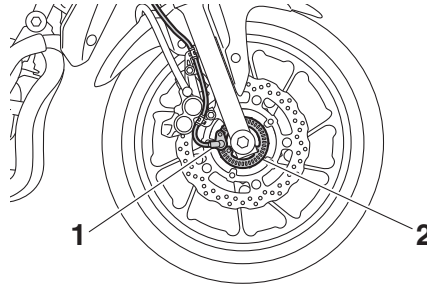

1. Capteur de roue avant
2. Rotor de capteur de roue avant

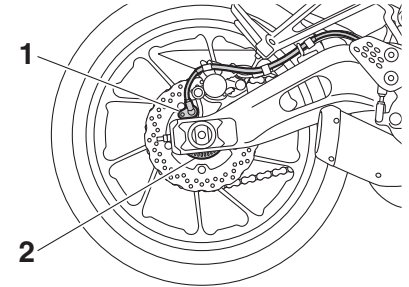

1. Capteur de roue arrière
2. Rotor de capteur de roue arrière

Bouchon du réservoir de carburant

FAU13075

3

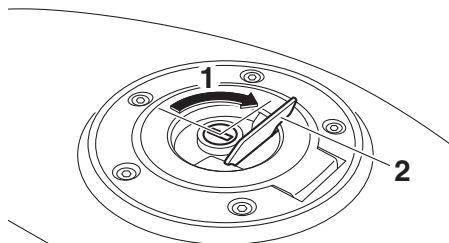

1. Déverrouiller.
2. Cache-serrure du bouchon de réservoir de carburant

Ouverture du bouchon du réservoir de carburant

Relever le cache-serrure du bouchon du réservoir de carburant, introduire la clé dans la serrure, puis la tourner 1/4 de tour dans le sens des aiguilles d'une montre. La serrure est alors déverrouillée et le bouchon du réservoir de carburant peut être ouvert.

Fermeture du bouchon du réservoir de carburant

1. Remettre le bouchon en place, la clé étant insérée dans la serrure.

2. Tourner la clé dans le sens inverse des aiguilles d'une montre jusqu'à sa position initiale, la retirer, puis refermer le cache-serrure.

N.B. _____

Le bouchon ne peut être refermé si la clé n'est pas dans la serrure. De plus, la clé ne peut être retirée si le bouchon n'est pas refermé et verrouillé correctement.

AVERTISSEMENT

S'assurer que le bouchon du réservoir de carburant est refermé correctement après avoir effectué le plein. Une fuite de carburant constitue un risque d'incendie.

FWA11092

Carburant

FAU13222

S'assurer que le niveau d'essence est suffisant.

FWA10882

AVERTISSEMENT

L'essence et les vapeurs d'essence sont extrêmement inflammables. Pour limiter les risques d'incendies et d'explosions, et donc de blessures, lors des ravitaillements, il convient de suivre ces instructions.

1. Avant de faire le plein, couper le moteur et s'assurer que personne n'a enfourché le véhicule. Ne jamais effectuer le plein à proximité d'étincelles, de flammes ou d'autres sources de chaleur, telles que les chauffe-eau et séchoirs, et surtout, ne pas fumer.
2. Ne pas remplir le réservoir de carburant à l'excès. En effectuant le plein de carburant, veiller à introduire l'embout du tuyau de la pompe dans l'orifice de remplissage du réservoir de carburant. Ne pas remplir au-delà du fond du tube de remplissage. Comme le carburant se dilate en se réchauffant, du carburant risque de s'échapper du réservoir sous l'effet de la chaleur du moteur ou du soleil.

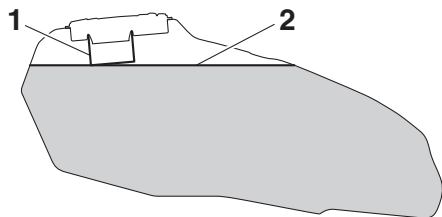

1. Tube de remplissage du réservoir de carburant
2. Niveau de carburant maximum
3. Essuyer immédiatement toute coulure de carburant. **ATTENTION : Essuyer immédiatement toute coulure de carburant à l'aide d'un chiffon propre, sec et doux. En effet, le carburant risque d'abîmer les surfaces peintes ou les pièces en plastique.**
4. Bien veiller à fermer correctement le bouchon du réservoir de carburant.

[FCA10072]

FWA15152

AVERTISSEMENT

L'essence est délétère et peut provoquer blessures ou la mort. Manipuler l'essence avec prudence. Ne jamais si-phonner de l'essence avec la bouche. En cas d'ingestion d'essence, d'inhalation importante de vapeur d'essence ou

d'éclaboussure dans les yeux, consulter immédiatement un médecin. En cas d'éclaboussure d'essence sur la peau, se laver immédiatement à l'eau et au savon. En cas d'éclaboussure d'essence sur les vêtements, changer immédiatement de vêtements.

FAU58110

Carburant recommandé :

Essence super sans plomb (essence-alcool (E10) acceptable)

Capacité du réservoir de carburant :

14 L (3.70 US gal, 3.08 Imp.gal)

Quantité de la réserve :

2.7 L (0.71 US gal, 0.59 Imp.gal)

FCA11401

ATTENTION

Utiliser uniquement de l'essence sans plomb. L'utilisation d'essence avec plomb endommagerait gravement certaines pièces du moteur, telles que les soupapes, les segments, ainsi que le système d'échappement.

Ce moteur Yamaha fonctionne à l'essence super sans plomb d'un indice d'octane recherche de 95 minimum. Si des cognements ou cliquetis surviennent, changer de

marque d'essence. L'essence sans plomb prolonge la durée de service des bougies et réduit les frais d'entretien.

Carburants essence-alcool

Il existe deux types de carburants essence-alcool : l'un à l'éthanol et l'autre au méthanol. Le carburant à l'éthanol peut être utilisé lorsque la concentration en éthanol ne dépasse pas 10 % (E10). Yamaha déconseille l'utilisation de carburant au méthanol. En effet, celui-ci risque d'endommager le système d'alimentation en carburant ou de modifier le comportement du véhicule.

Durite de mise à l'air du réservoir de carburant et durite de trop-plein

FAU5512

- S'assurer que le repère sur chaque durite se situe en dessous du collier à pince.

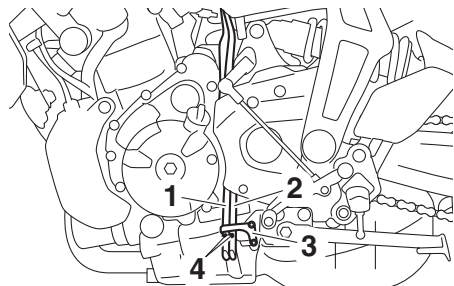

1. Durite de trop-plein de réservoir de carburant
2. Durite de mise à l'air de réservoir de carburant
3. Collier
4. Position d'origine (repère en couleur)

Avant d'utiliser la moto :

- S'assurer du branchement correct de chaque durite.
- S'assurer de l'absence de craquelure ou d'endommagement sur chaque durite, et remplacer si nécessaire.
- S'assurer de l'absence d'obstruction à l'extrémité de chaque durite, et nettoyer si nécessaire.
- S'assurer que chaque durite est bien acheminée à travers le collier à pince.

Pot catalytique

FAU13434

Le système d'échappement de ce véhicule est équipé d'un pot catalytique.

FWA10863

⚠ AVERTISSEMENT

Le système d'échappement est brûlant lorsque le moteur a tourné. Pour éviter tout risque d'incendie et de brûlures :

- Ne pas garer le véhicule à proximité d'objets ou matériaux posant un risque d'incendie, tel que de l'herbe ou d'autres matières facilement inflammables.
- Garer le véhicule de façon à limiter les risques que des piétons ou des enfants touchent le circuit d'échappement brûlant.
- S'assurer que le système d'échappement est refroidi avant d'effectuer tout travail sur le véhicule.
- Ne pas faire tourner le moteur au ralenti pour plus de quelques minutes. Un ralenti prolongé pourrait provoquer une accumulation de chaleur.

ATTENTION

Utiliser uniquement de l'essence sans plomb. L'utilisation d'essence avec plomb va endommager irrémédiablement le pot catalytique.

FCA110702

Selles

Selle du passager

Dépose de la selle du passager

1. Introduire la clé dans la serrure de la selle, puis la tourner dans le sens inverse des aiguilles d'une montre.

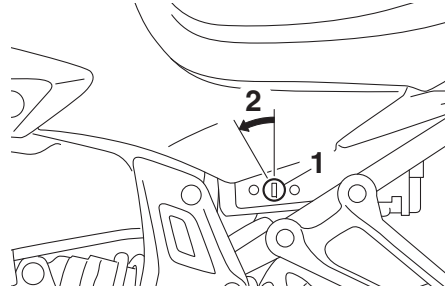

1. Serrure de selle
2. Déverrouiller.

2. Tout en maintenant la clé à cette position, relever l'arrière de la selle du passager, puis pousser la selle vers l'arrière.

FAU59901

Mise en place de la selle du passager

1. Insérer comme illustré les ergots à l'avant de la selle dans les supports de selle, puis appuyer à l'arrière de la selle afin de la verrouiller correctement.

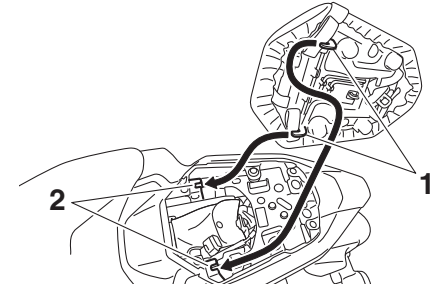

1. Patte de fixation
 2. Support de selle
2. Retirer la clé.

Selle du pilote

Dépose de la selle du pilote

1. Déposer la selle du passager, puis retirer la clé hexagonale située au fond de la selle.

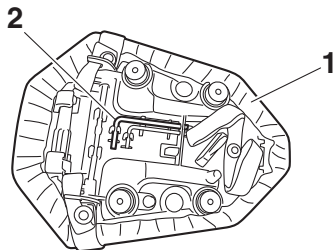

1. Selle du passager
2. Clé hexagonale

2. Tirer les coins arrière de la selle du pilote vers le haut comme illustré et déposer les boulons à l'aide de la clé hexagonale.

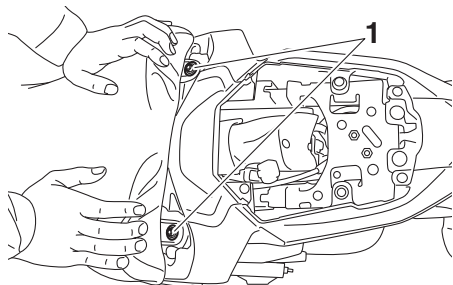

1. Vis
3. Soulever la selle vers l'arrière et le haut pour la déposer.

Mise en place de la selle du pilote

1. Insérer la fente de la selle dans la projection située sur la traverse du cadre comme illustré et placer la selle dans sa position originale.

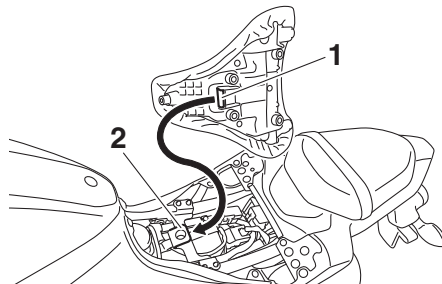

1. Fente
2. Patte de fixation

2. Remonter les vis à l'aide de la clé hexagonale.
3. Remettre la clé hexagonale en place dans son support au dos de la selle du passager.
4. Remettre la selle du passager en place.

N.B.

Avant de démarrer, s'assurer que les selles sont correctement en place.

Câble accroche-casque

Un câble accroche-casque se trouve au dos de la selle du passager. Utiliser ce câble en association avec le tournevis pour fixer un casque sur le véhicule.

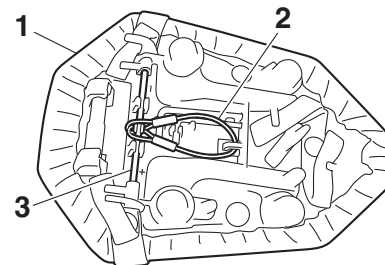

1. Selle du passager
2. Câble accroche-casque
3. Tournevis

Fixation d'un casque au câble accroche-casque

1. Retirer la selle du passager. (Voir page 3-20.)
2. Retirer le tournevis de ses supports sur la selle du passager et détacher le câble accroche-casque du tournevis.

N.B. _____

Lors de la dépose du tournevis, faire glisser le tournevis vers le repère “+” situé sur la selle du passager.

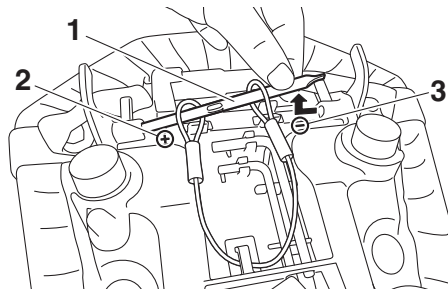

1. Tournevis
2. Repère “+”
3. Repère “-”

3. Faire passer le câble accroche-casque dans la boucle de la sangle du casque.
4. Accrocher les boucles du câble sur le tournevis, installer le tournevis en l’insérant d’abord dans le support portant le repère “+” et le faire glisser vers le support portant le repère “-”.

N.B. _____

Vérifier que le tournevis est correctement positionné entre les supports et placer les boucles du câble au centre du tournevis avant de reposer la selle du passager.

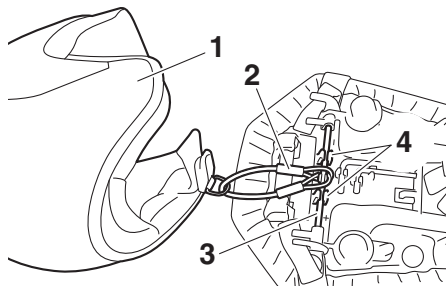

1. Casque
2. Câble accroche-casque
3. Tournevis
4. Support

5. Remettre la selle du passager en place. **AVERTISSEMENT ! Ne jamais rouler avec un casque accroché à l’accroche-casque, car le casque pourrait heurter un objet et cela risque de provoquer la perte de contrôle du véhicule et être la cause d’un accident.** [FWA10162]

Retrait d’un casque du câble accroche-casque

1. Retirer la selle du passager.
2. Déposer le tournevis, puis déposer le câble accroche-casque du casque.
3. Ranger le câble sous la selle en accrochant les boucles du câble sur le tournevis, reposer le tournevis dans sa position originale et attacher le câble accroche-casque sur le crochet au dos de la selle du passager.

3

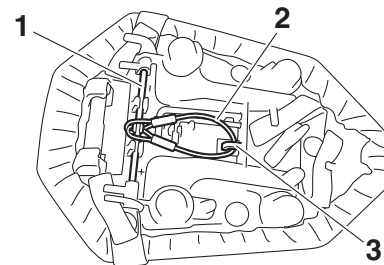

1. Tournevis
2. Câble accroche-casque
3. Crochet
4. Remettre la selle du passager en place.

COMMANDES ET INSTRUMENTS

Compartment de rangement

FAU14465

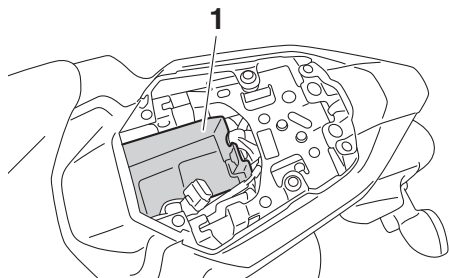

3

1. Compartiment de rangement

Le compartiment de rangement est situé sous la selle du passager. (Voir page 3-20.) Avant de ranger des documents ou autres objets dans le compartiment de rangement, il est préférable de les placer dans une pochette en plastique afin de les protéger contre l'humidité. En lavant le véhicule, prendre soin de ne pas laisser pénétrer d'eau dans le compartiment de rangement.

FWA10962

AVERTISSEMENT

- Ne pas dépasser la charge maximale du compartiment de rangement, qui est de 1.5 kg (3 lb).

- Ne pas dépasser la charge maximale du véhicule, qui est de MT07 176 kg (388 lb) MT07A 173 kg (381 lb).

Réglage du combiné ressort-amortisseur

FAU47001

Le combiné ressort-amortisseur est équipé d'une bague de réglage de la précontrainte de ressort.

FCA10102

ATTENTION

Ne jamais dépasser les limites maximum ou minimum afin d'éviter d'endommager le mécanisme.

Régler la précontrainte de ressort en procédant comme suit.

Pour augmenter la précontrainte de ressort et donc durcir la suspension, tourner la bague de réglage dans le sens (a). Pour réduire la précontrainte de ressort et donc adoucir la suspension, tourner la bague de réglage dans le sens (b).

- Il faut veiller à bien aligner l'encoche sélectionnée figurant sur la bague de réglage et l'indicateur de position figurant sur l'amortisseur.
- Effectuer le réglage à l'aide de la clé spéciale et de la rallonge incluses dans la trousse de réparation.

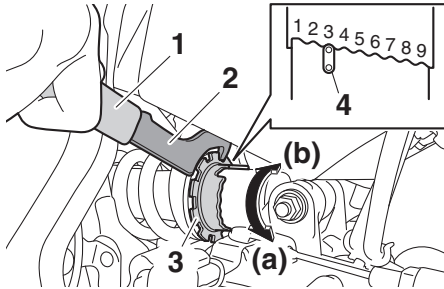

1. Rallonge
2. Clé spéciale
3. Bague de réglage de la précontrainte de ressort
4. Indicateur de position

Réglage de la précontrainte de ressort :

- Minimum (réglage souple) :
1
- Standard :
3
- Maximum (réglage dur) :
9

FWA10222

AVERTISSEMENT

Ce combiné ressort-amortisseur contient de l'azote fortement comprimé. Lire attentivement et s'assurer de bien

comprendre les informations ci-dessous avant de manipuler le combiné ressort-amortisseur.

- Ne pas modifier ni tenter d'ouvrir la bonbonne.
- Ne pas approcher le combiné ressort-amortisseur d'une flamme ou de toute autre source de chaleur. La pression du gaz augmenterait excessivement, et la bonbonne pourrait exploser.
- Ne pas déformer ni endommager la bonbonne d'aucune façon. Le moindre endommagement de la bonbonne risque de réduire les performances d'amortissement.
- Ne pas jeter un combiné ressort-amortisseur endommagé ou usé. Tout entretien d'un combiné ressort-amortisseur doit être confié à un concessionnaire Yamaha.

Supports de sangle de fixation des bagages

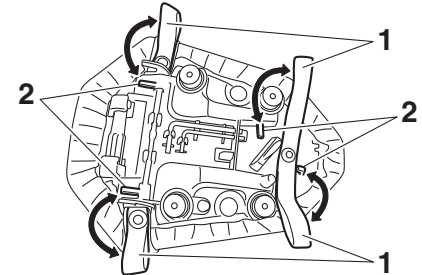

1. Support de sangle de fixation des bagages
2. Crochet

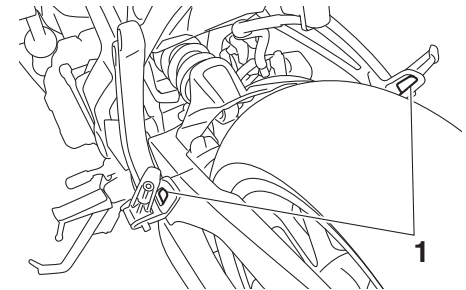

1. Support de sangle de fixation des bagages

Le véhicule est équipé de six supports de sangle de fixation des bagages, dont quatre disposés au dos de la selle du passager et un sur chaque repose-pied de passager.

Pour utiliser les sangles de fixation des bagages sur la selle du passager, retirer cette dernière. (Voir page 3-20.) Décrocher les sangles, puis remettre la selle en place en veillant à ce que les sangles pendent à l'extérieur de la selle du passager.

Béquille latérale

La béquille latérale est située sur le côté gauche du cadre. Relever ou déployer la béquille latérale avec le pied tout en maintenant le véhicule à la verticale.

N.B.

Le contacteur intégré à la béquille latérale fait partie du circuit du coupe-circuit d'allumage, qui coupe l'allumage dans certaines situations. (Pour plus d'explications au sujet du coupe-circuit d'allumage, se reporter à la section suivante.)

AVERTISSEMENT

Ne pas rouler la béquille latérale déployée ou ne se relevant pas correctement. Celle-ci pourrait toucher le sol et distraire le pilote, qui pourrait perdre le contrôle du véhicule. Le circuit du coupe-circuit d'allumage de Yamaha permet de rappeler au pilote qu'il doit relever la béquille latérale avant de se mettre en route. Il convient donc de contrôler régulièrement ce système et de le faire réparer par un concessionnaire Yamaha en cas de mauvais fonctionnement.

FAU15306

FAU57950

Coupe-circuit d'allumage

Le circuit du coupe-circuit d'allumage, qui comprend les contacteurs de béquille latérale, d'embrayage et de point mort, remplit les fonctions suivantes.

- Il empêche la mise en marche du moteur lorsqu'une vitesse est engagée et que la béquille latérale est relevée mais que le levier d'embrayage n'est pas actionné.
- Il empêche la mise en marche du moteur lorsqu'une vitesse est engagée et que le levier d'embrayage est actionné mais que la béquille latérale n'a pas été relevée.
- Il coupe le moteur lorsqu'une vitesse est engagée et que l'on déploie la béquille latérale.

Contrôler régulièrement le fonctionnement du circuit du coupe-circuit d'allumage en effectuant le procédé suivant.

Le moteur étant coupé :

1. Déployer la béquille latérale.
 2. S'assurer que le coupe-circuit du moteur/démarrreur est en position "○".
 3. Mettre le contact.
 4. Mettre la boîte de vitesses au point mort.
 5. Appuyer sur le côté "⊗" du coupe-circuit du moteur/démarrreur.
- Le moteur démarre-t-il ?**

OUI NON

Le moteur tournant toujours :

6. Relever la béquille latérale.
 7. Actionner le levier d'embrayage afin de débrayer le moteur.
 8. Engager une vitesse.
 9. Déployer la béquille latérale.
- Le moteur cale-t-il ?**

OUI NON

Après que le moteur a calé :

10. Relever la béquille latérale.
 11. Actionner le levier d'embrayage afin de débrayer le moteur.
 12. Appuyer sur le côté "⊗" du coupe-circuit du moteur/démarrreur.
- Le moteur démarre-t-il ?**

OUI NON

Le circuit est en ordre. **La moto peut être utilisée.**

AVERTISSEMENT

Si un mauvais fonctionnement est constaté, faire contrôler le circuit par un concessionnaire Yamaha avant de démarrer.

Le contacteur de point mort pourrait ne pas fonctionner correctement.
Ne pas rouler avant d'avoir fait contrôler la moto par un concessionnaire Yamaha.

Le contacteur de béquille latérale pourrait ne pas fonctionner correctement.
Ne pas rouler avant d'avoir fait contrôler la moto par un concessionnaire Yamaha.

Le contacteur d'embrayage pourrait ne pas fonctionner correctement.
Ne pas rouler avant d'avoir fait contrôler la moto par un concessionnaire Yamaha.

COMMANDES ET INSTRUMENTS

Connecteur pour accessoire à courant continu

FAU59950

FWA12532

AVERTISSEMENT

Après avoir débranché un accessoire, veiller à remettre la protection du connecteur en place afin d'éviter toute décharge électrique ou court-circuit.

3

FCA20090

ATTENTION

Ne pas utiliser l'accessoire branché au connecteur pour accessoire CC lorsque le moteur est coupé, et ne pas dépasser la charge totale combinée de 24 W (2 A), sous peine de risquer de griller un fusible ou de décharger la batterie.

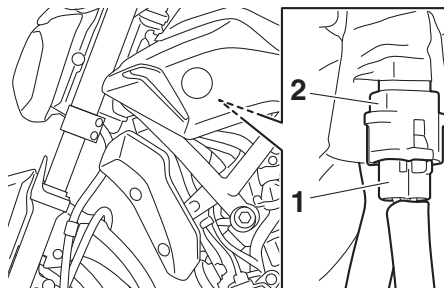

1. Connecteur pour accessoires à courant continu
2. Protection de connecteur pour accessoire CC

Ce véhicule est équipé d'un connecteur pour accessoires à courant continu. Le connecteur permet l'utilisation d'un accessoire de 12-V lorsque la clé de contact est placée à la position "ON".

POUR LA SÉCURITÉ – CONTRÔLES AVANT UTILISATION

FAU15598

Toujours effectuer ces contrôles avant chaque départ afin de s'assurer que le véhicule peut être conduit en toute sécurité. Toujours respecter les procédés et intervalles de contrôle et d'entretien figurant dans ce Manuel du propriétaire.

FWA11152

AVERTISSEMENT

L'omission du contrôle ou de l'entretien correct du véhicule augmente les risques d'accident ou d'endommagement. Ne pas conduire le véhicule en cas de détection d'un problème. Si le problème ne peut être résolu en suivant les procédés repris dans ce manuel, faire contrôler le véhicule par un concessionnaire Yamaha.

Contrôler les points suivants avant de mettre le moteur en marche :

ÉLÉMENTS	CONTRÔLES	PAGES
Carburant	<ul style="list-style-type: none">• Contrôler le niveau de carburant dans le réservoir.• Refaire le plein de carburant si nécessaire.• S'assurer de l'absence de fuite au niveau des durites d'alimentation.• S'assurer que la durite de mise à l'air du réservoir de carburant et la durite de trop-plein ne sont ni bouchées, craquelées ou autrement endommagées, et qu'elles sont branchées correctement.	3-17, 3-19
Huile moteur	<ul style="list-style-type: none">• Contrôler le niveau d'huile du moteur.• Si nécessaire, ajouter l'huile du type recommandé jusqu'au niveau spécifié.• S'assurer de l'absence de fuites d'huile.	6-10
Liquide de refroidissement	<ul style="list-style-type: none">• Contrôler le niveau du liquide de refroidissement dans le vase d'expansion.• Si nécessaire, ajouter du liquide de refroidissement du type recommandé jusqu'au niveau spécifié.• Contrôler le circuit de refroidissement et s'assurer de l'absence de toute fuite.	6-12

POUR LA SÉCURITÉ – CONTRÔLES AVANT UTILISATION

ÉLÉMENTS	CONTRÔLES	PAGES
Frein avant	<ul style="list-style-type: none">• Contrôler le fonctionnement.• Faire purger le circuit hydraulique par un concessionnaire Yamaha en cas de sensation de mollesse.• Contrôler l'usure des plaquettes de frein.• Remplacer si nécessaire.• Contrôler le niveau du liquide dans le réservoir.• Si nécessaire, ajouter du liquide de frein du type spécifié jusqu'au niveau spécifié.• Contrôler le circuit hydraulique et s'assurer de l'absence de toute fuite.	6-21, 6-22
Frein arrière	<ul style="list-style-type: none">• Contrôler le fonctionnement.• Faire purger le circuit hydraulique par un concessionnaire Yamaha en cas de sensation de mollesse.• Contrôler l'usure des plaquettes de frein.• Remplacer si nécessaire.• Contrôler le niveau du liquide dans le réservoir.• Si nécessaire, ajouter du liquide de frein du type spécifié jusqu'au niveau spécifié.• Contrôler le circuit hydraulique et s'assurer de l'absence de toute fuite.	6-21, 6-22
Embrayage	<ul style="list-style-type: none">• Contrôler le fonctionnement.• Lubrifier le câble si nécessaire.• Contrôler la garde au levier.• Remplacer si nécessaire.	6-20
Poignée des gaz	<ul style="list-style-type: none">• S'assurer du fonctionnement en douceur.• Contrôler la garde de la poignée des gaz.• Si nécessaire, faire régler la garde de la poignée des gaz et lubrifier le câble et le boîtier de la poignée des gaz par un concessionnaire Yamaha.	6-16, 6-26
Câbles de commande	<ul style="list-style-type: none">• S'assurer du fonctionnement en douceur.• Lubrifier si nécessaire.	6-26
Chaîne de transmission	<ul style="list-style-type: none">• Contrôler la tension de la chaîne.• Remplacer si nécessaire.• Contrôler l'état de la chaîne.• Lubrifier si nécessaire.	6-24, 6-25

POUR LA SÉCURITÉ – CONTRÔLES AVANT UTILISATION

ÉLÉMENTS	CONTRÔLES	PAGES
Roues et pneus	<ul style="list-style-type: none">• S'assurer de l'absence d'endommagement.• Contrôler l'état des pneus et la profondeur des sculptures.• Contrôler la pression de gonflage.• Corriger si nécessaire.	6-17, 6-19
Pédale de frein et sélecteur	<ul style="list-style-type: none">• S'assurer du fonctionnement en douceur.• Si nécessaire, lubrifier les points pivots.	6-27
Levier de frein et d'em-brayage	<ul style="list-style-type: none">• S'assurer du fonctionnement en douceur.• Si nécessaire, lubrifier les points pivots.	6-27
Béquille latérale	<ul style="list-style-type: none">• S'assurer du fonctionnement en douceur.• Lubrifier le pivot si nécessaire.	6-28
Attaches du cadre	<ul style="list-style-type: none">• S'assurer que tous les écrous et vis sont correctement serrés.• Serrer si nécessaire.	—
Instruments, éclairage, si-gnalisation et contacteurs	<ul style="list-style-type: none">• Contrôler le fonctionnement.• Corriger si nécessaire.	—
Contacteur de béquille laté-rale	<ul style="list-style-type: none">• Contrôler le fonctionnement du coupe-circuit d'allumage.• En cas de mauvais fonctionnement, faire contrôler le véhicule par un conces-sionnaire Yamaha.	3-25

UTILISATION ET CONSEILS IMPORTANTS CONCERNANT LE PILOTAGE

FAU15952

Lire attentivement ce manuel afin de se familiariser avec toutes les commandes. Si l'explication d'une commande ou d'une fonction pose un problème, consulter un concessionnaire Yamaha.

FWA10272

AVERTISSEMENT

Une mauvaise connaissance des commandes peut entraîner une perte de contrôle, qui pourrait se traduire par un accident et des blessures.

5

FAU48712

N.B. _____

Ce modèle est équipé de :

- un capteur de sécurité de chute permettant de couper le moteur en cas d'un renversement. Dans ce cas, l'affichage indique le code d'erreur 30. Il ne s'agit pas d'une défaillance. Tourner la clé sur "OFF", puis sur "ON" pour effacer le code d'erreur. Si le contact n'est pas coupé au préalable, le moteur se lance mais ne se met pas en marche lors de l'actionnement du bouton du démarreur.
- un système d'arrêt automatique du moteur. Le moteur se coupe automatiquement après avoir tourné au ralenti pendant 20 minutes. Si le moteur se coupe, appuyer sur le contacteur du démarreur pour le remettre en marche.

FAU59851

Mise en marche du moteur

Afin que le coupe-circuit d'allumage n'entre pas en action, il faut qu'une des conditions suivantes soit remplie :

- La boîte de vitesses doit être au point mort.
- Une vitesse doit être engagée, le levier d'embrayage actionné et la béquille latérale relevée.

Se référer à la page 3-25 pour plus de détails.

1. Tourner la clé de contact sur "ON" et s'assurer que le coupe-circuit du moteur/démarreur est en position "○". Le témoin et les témoins d'alerte suivants doivent s'allumer pendant quelques secondes, puis s'éteindre.
 - Témoin d'alerte de la température du liquide de refroidissement
 - Témoin d'alerte de panne du moteur
 - Témoin de l'immobilisateur anti-vo
 - Témoin d'alerte de la pression d'huile (ce témoin s'allume à nouveau après s'être éteint brièvement et reste allumé jusqu'à ce que le moteur démarre.)

UTILISATION ET CONSEILS IMPORTANTS CONCERNANT LE PILOTAGE

FCA20790

ATTENTION

- Si les témoins ou indicateurs ci-dessus ne s'allument pas lorsque la clé de contact est sur la position "ON" ou s'ils ne s'éteignent pas par la suite (à l'exception du témoin d'alerte de la pression d'huile), se reporter à la page 3-3 et effectuer le contrôle de leur circuit.
- Après s'être éteint une fois, le témoin d'alerte de la pression d'huile se rallume jusqu'à ce que le moteur démarre. Si le témoin d'alerte ne s'allume pas ou s'il ne s'éteint pas après le démarrage du moteur, se reporter à la page 3-3 et effectuer le contrôle du circuit du témoin d'alerte de la pression d'huile.

Pour les modèles équipés d'ABS :

Le témoin d'alerte du système ABS doit s'allumer lorsque le contacteur à clé est tourné en position "ON" et s'éteindre lorsque la vitesse atteint ou dépasse 10 km/h (6 mi/h).

FCA17682

ATTENTION

Si le témoin d'alerte du système ABS ne s'allume pas et s'éteint comme expliqué ci-dessus, se reporter à la page 3-3 et effectuer le contrôle du circuit du témoin d'alerte.

2. Mettre la boîte de vitesses au point mort. Le témoin de point mort devrait s'allumer. Dans le cas contraire, faire contrôler le circuit électrique par un concessionnaire Yamaha.
3. Mettre le moteur en marche en appuyant sur le côté "⊗" du coupe-circuit du moteur/démarrreur.
Si le moteur ne se met pas en marche, relâcher le coupe-circuit du moteur/démarrreur, puis attendre quelques secondes avant de faire un nouvel essai. Chaque essai de mise en marche doit être aussi court que possible afin d'économiser l'énergie de la batterie. Ne pas actionner le démarreur pendant plus de 10 secondes d'affilée.

FCA11043

ATTENTION

En vue de prolonger la durée de service du moteur, ne jamais accélérer à l'excès tant que le moteur est froid !

UTILISATION ET CONSEILS IMPORTANTS CONCERNANT LE PILOTAGE

Passage des vitesses

FAU16673

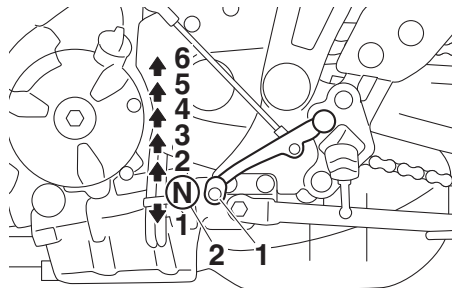

1. Sélecteur
2. Point mort

La boîte de vitesses permet de contrôler la puissance du moteur disponible lors des démarrages, accélérations, montées des côtes, etc.

Les positions du sélecteur sont indiquées sur l'illustration.

N.B.

Pour passer au point mort, enfoncer le sélecteur à plusieurs reprises jusqu'à ce qu'il arrive en fin de course, puis le relever légèrement.

FCA10261

ATTENTION

- **Ne pas rouler trop longtemps en roue libre lorsque le moteur est coupé et ne pas remorquer la moto sur de longues distances, même lorsque la boîte de vitesses est au point mort. En effet, son graissage ne s'effectue correctement que lorsque le moteur tourne. Un graissage insuffisant risque d'endommager la boîte de vitesses.**
- **Toujours débrayer avant de changer de vitesse afin d'éviter d'endommager le moteur, la boîte de vitesses et la transmission, qui ne sont pas conçus pour résister au choc infligé par un passage en force des vitesses.**

FAU16682

Démarrage et accélération

1. Actionner le levier d'embrayage pour débrayer.
2. Engager la première vitesse. Le témoin de point mort doit s'éteindre.
3. Donner progressivement des gaz tout en relâchant lentement le levier d'embrayage.

4. Aux points de changement de vitesse recommandés au tableau ci-après, couper les gaz tout en actionnant rapidement le levier d'embrayage.
5. Engager la deuxième vitesse. (Bien veiller à ne pas engager le point mort.)
6. Accélérer un peu tout en relâchant progressivement le levier d'embrayage.
7. Procéder de la même façon pour passer les vitesses suivantes.

N.B.

Passer les vitesses aux points de changement recommandés lors de la conduite dans des conditions normales.

FAU58270

Décélération

1. Lâcher les gaz et actionner à la fois le frein avant et le frein arrière sans à-coups afin de ralentir.
2. Aux points de changement de vitesse indiqués dans le tableau suivant, rétrograder.
3. Lorsque la moto atteint 20 km/h (12 mi/h), le moteur est sur le point de caler ou tourne irrégulièrement, serrer le levier d'embrayage pour ralentir la moto et continuer à rétrograder si nécessaire.

UTILISATION ET CONSEILS IMPORTANTS CONCERNANT LE PILOTAGE

4. Dès que la moto est à l'arrêt, la boîte de vitesses peut être mise au point mort. Le témoin de point mort doit s'allumer ; le levier d'embrayage peut alors être relâché.

FWA17380

AVERTISSEMENT

- **Un freinage incorrect peut être la cause d'une perte de contrôle ou de traction. Toujours utiliser les deux freins et les serrer sans à-coups.**
- **S'assurer que la moto et le moteur ont suffisamment ralenti avant de rétrograder. Le fait de rétrograder lorsque la vitesse du véhicule ou le régime du moteur sont trop élevés pourrait provoquer une perte de traction de la roue arrière ou un sur-régime du moteur, ce qui pourrait provoquer une perte de contrôle, un accident et des blessures. Cela pourrait également endommager le moteur ou la transmission.**

FAU58280

Points de changement de vitesse re-commandés

Les points de changement de vitesse re-commandés lors des accélérations et décélérations sont indiqués dans le tableau suivant.

Points de montée des vitesses :

- 1^{re} → 2^e : 20 km/h (12 mi/h)
- 2^e → 3^e : 30 km/h (19 mi/h)
- 3^e → 4^e : 40 km/h (25 mi/h)
- 4^e → 5^e : 50 km/h (31 mi/h)
- 5^e → 6^e : 60 km/h (37 mi/h)

Points de descente de vitesse :

- 6^e → 5^e : 45 km/h (28 mi/h)
- 5^e → 4^e : 35 km/h (22 mi/h)
- 4^e → 3^e : 25 km/h (16 mi/h)

FAU16811

Comment réduire sa consommation de carburant

La consommation de carburant dépend dans une grande mesure du style de conduite. Suivre les conseils suivants en vue d'économiser le carburant :

- Passer sans tarder aux rapports supérieurs et éviter les régimes très élevés lors des accélérations.
- Ne pas donner de gaz en rétrogradant et éviter d'emballer le moteur à vide.
- Couper le moteur au lieu de le laisser tourner longtemps au ralenti (ex. : embouteillages, feux de signalisation, passages à niveau).

UTILISATION ET CONSEILS IMPORTANTS CONCERNANT LE PILOTAGE

5

Rodage du moteur

FAU16842

Les premiers 1600 km (1000 mi) constituent la période la plus importante de la vie du moteur. C'est pourquoi il est indispensable de lire attentivement ce qui suit.

Le moteur étant neuf, il faut éviter de le soumettre à un effort excessif pendant les premiers 1600 km (1000 mi). Les pièces mobiles du moteur doivent s'user et se roder mutuellement pour obtenir les jeux de marche corrects. Pendant cette période, éviter de conduire à pleins gaz de façon prolongée et éviter tout excès susceptible de provoquer la surchauffe du moteur.

FAU17094

0–1000 km (0–600 mi)

Éviter un fonctionnement prolongé au-delà de 5000 tr/mn. **ATTENTION : Changer l'huile moteur et remplacer l'élément ou la cartouche du filtre à huile après 1000 km (600 mi) d'utilisation.** [FCA10303]

1000–1600 km (600–1000 mi)

Éviter un fonctionnement prolongé au-delà de 6000 tr/mn.

1600 km (1000 mi) et au-delà

Le véhicule peut être conduit normalement.

ATTENTION

FCA10311

- **Ne jamais faire fonctionner le moteur dans la zone rouge du compte-tours.**
- **Si un problème quelconque survient au moteur durant la période de rodage, consulter immédiatement un concessionnaire Yamaha.**

Stationnement

FAU17214

Pour stationner le véhicule, couper le moteur, puis retirer la clé de contact.

FWA10312

AVERTISSEMENT

- **Comme le moteur et le système d'échappement peuvent devenir brûlants, il convient de se garer de façon à ce que les piétons ou les enfants ne puissent toucher facilement ces éléments et s'y brûler.**
- **Ne pas garer le véhicule dans une descente ou sur un sol meuble, car il pourrait facilement se renverser, ce qui augmenterait les risques de fuite de carburant et d'incendie.**
- **Ne pas se garer à proximité d'herbe ou d'autres matériaux inflammables, car ils présentent un risque d'incendie.**

FAU17245

La réalisation des contrôles et entretiens, réglages et lubrifications périodiques permet de garantir le meilleur rendement possible et contribue hautement à la sécurité de conduite. La sécurité est l'impératif numéro un du bon motocycliste. Les points de contrôle, réglage et lubrification principaux du véhicule sont expliqués aux pages suivantes.

Les fréquences données dans le tableau des entretiens périodiques s'entendent pour la conduite dans des conditions normales. Le propriétaire devra donc adapter les fréquences préconisées et éventuellement les raccourcir en fonction du climat, du terrain, de la situation géographique et de l'usage qu'il fait de son véhicule.

FWA10322

AVERTISSEMENT

L'omission d'entretiens ou l'utilisation de techniques d'entretien incorrectes peut accroître les risques de blessures, voire de mort, pendant un entretien ou l'utilisation du véhicule. Si l'on ne maîtrise pas les techniques d'entretien du véhicule, ce travail doit être confié à un concessionnaire Yamaha.

FWA15123

AVERTISSEMENT

Couper le moteur avant d'effectuer tout entretien, sauf si autrement spécifié.

- **Les pièces mobiles d'un moteur en marche risquent de happer un membre ou un vêtement et les éléments électriques de provoquer décharges et incendies.**
- **Effectuer un entretien en laissant tourner le moteur peut entraîner traumatismes oculaires, brûlures, incendies et intoxications par monoxyde de carbone pouvant provoquer la mort. Se reporter à la page 1-2 pour plus d'informations concernant le monoxyde de carbone.**

FWA15461

AVERTISSEMENT

Les disques, étriers, tambours et garnitures de frein peuvent devenir très chauds lors de leur utilisation. Pour éviter tout risque de brûlures, laisser refroidir les éléments de frein avant de les toucher.

FAU17303

Le but des entretiens du système antipollution ne se limite pas à réduire la pollution atmosphérique, ils permettent aussi d'assurer un rendement et un fonctionnement optimaux du moteur. Les entretiens relatifs au système de contrôle des gaz d'échappement sont regroupés dans un tableau d'entretiens périodiques séparé. La personne qui effectue ces entretiens doit avoir accès à des données techniques spécialisées et doit posséder les connaissances et l'outillage nécessaires. L'entretien, le remplacement et les réparations des organes du système de contrôle des gaz d'échappement peuvent être effectués par tout mécanicien professionnel. Les concessionnaires Yamaha possèdent la formation technique et l'outillage requis pour mener à bien ces entretiens.

ENTRETIENS ET RÉGLAGES PÉRIODIQUES

FAU59910

Trousse de réparation

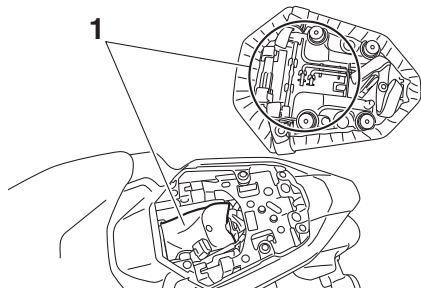

1. Trousse de réparation

6

La trousse de réparation se trouve sous la selle du passager. Certains outils se trouvent également dans le fond de la selle du passager. (Voir page 3-20.)

Les informations données dans ce manuel et les outils de la trousse de réparation sont destinés à fournir au propriétaire les moyens nécessaires pour effectuer l'entretien préventif et les petites réparations. Cependant d'autres outils, comme une clé dynamométrique, peuvent être nécessaires pour effectuer correctement certains entretiens.

N.B. _____

Si l'on ne dispose pas des outils ou de l'expérience nécessaires pour mener un travail à bien, il faut le confier à un concessionnaire Yamaha.

ENTRETIENS ET RÉGLAGES PÉRIODIQUES

FAU46862

- N.B.**
- Il n'est pas nécessaire d'effectuer le contrôle annuel lorsqu'on a effectué un contrôle périodique dans l'année (les distances sont exprimées en milles pour le R.-U.).
 - À partir de 50000 km (30000 mi), effectuer les entretiens en reprenant les fréquences depuis 10000 km (6000 mi).
 - L'entretien des éléments repérés d'un astérisque ne peut être mené à bien sans les données techniques, les connaissances et l'outillage adéquats, et doit être confié à un concessionnaire Yamaha.

Entretiens périodiques du système de contrôle des gaz d'échappement

FAU46911

N°	ÉLÉMENTS	CONTRÔLES OU ENTRETIENS À EFFECTUER	DISTANCE AU COMPTEUR					CONTRÔLE ANNUEL
			1000 km (600 mi)	10000 km (6000 mi)	20000 km (12000 mi)	30000 km (18000 mi)	40000 km (24000 mi)	
1	* Canalisation de carburant	<ul style="list-style-type: none"> • S'assurer que les durites d'alimentation ne sont ni craquelées ni autrement endommagées. 		√	√	√	√	√
2	* Bougies	<ul style="list-style-type: none"> • Contrôler l'état. • Nettoyer et corriger l'écartement des électrodes. 		√		√		
		<ul style="list-style-type: none"> • Remplacer. 			√		√	
3	* Soupapes	<ul style="list-style-type: none"> • Contrôler le jeu aux soupapes. • Régler. 	Tous les 40000 km (24000 mi)					
4	* Système d'injection de carburant	<ul style="list-style-type: none"> • Régler la synchronisation. 	√	√	√	√	√	√

ENTRETIENS ET RÉGLAGES PÉRIODIQUES

FAU1770K

Entretiens périodiques et fréquences de graissage

N°	ÉLÉMENTS	CONTRÔLES OU ENTRETIENS À EFFECTUER	DISTANCE AU COMPTEUR					CONTRÔLE ANNUEL
			1000 km (600 mi)	10000 km (6000 mi)	20000 km (12000 mi)	30000 km (18000 mi)	40000 km (24000 mi)	
1 *	Élément du filtre à air	• Remplacer.					√	
2	Tube de vidange du filtre à air	• Nettoyer.	√	√	√	√	√	
3	Embrayage	• Contrôler le fonctionnement. • Régler.	√	√	√	√	√	
4 *	Frein avant	• Contrôler le fonctionnement, le niveau de liquide et s'assurer de l'absence de fuite.	√	√	√	√	√	√
		• Remplacer les plaquettes de frein.	Quand la limite est atteinte.					
5 *	Frein arrière	• Contrôler le fonctionnement, le niveau de liquide et s'assurer de l'absence de fuite.	√	√	√	√	√	√
		• Remplacer les plaquettes de frein.	Quand la limite est atteinte.					
6 *	Durites de frein	• S'assurer de l'absence de craquelures ou autre endommagement. • Contrôler le cheminement et les colliers.		√	√	√	√	√
		• Remplacer.	Tous les 4 ans					
7 *	Liquide de frein	• Remplacer.	Tous les 2 ans					
8 *	Roues	• Contrôler le voile et l'état.		√	√	√	√	

ENTRETIENS ET RÉGLAGES PÉRIODIQUES

N°	ÉLÉMENTS	CONTRÔLES OU ENTRETIENS À EFFECTUER	DISTANCE AU COMPTEUR					CONTRÔLE ANNUEL
			1000 km (600 mi)	10000 km (6000 mi)	20000 km (12000 mi)	30000 km (18000 mi)	40000 km (24000 mi)	
9	* Pneus	<ul style="list-style-type: none"> • Contrôler la profondeur de sculpture et l'état des pneus. • Remplacer si nécessaire. • Contrôler la pression de gonflage. • Corriger si nécessaire. 		√	√	√	√	√
10	* Roulements de roue	<ul style="list-style-type: none"> • Contrôler le jeu et s'assurer de l'absence d'endommagement des roulements. 		√	√	√	√	
11	* Bras oscillant	<ul style="list-style-type: none"> • S'assurer du bon fonctionnement et de l'absence de jeu excessif. 		√	√	√	√	
		<ul style="list-style-type: none"> • Lubrifier à la graisse à base de savon au lithium. 	Tous les 50000 km (30000 mi)					
12	Chaîne de transmission	<ul style="list-style-type: none"> • Contrôler la tension, l'alignement et l'état de la chaîne. • Régler et lubrifier abondamment la chaîne avec un lubrifiant spécial pour chaîne à joints toriques. 	Tous les 800 km (500 mi) et après le nettoyage de la moto, la conduite sous la pluie ou dans des régions humides					
13	* Roulements de direction	<ul style="list-style-type: none"> • S'assurer qu'ils n'ont pas de jeu et que la direction n'est pas dure. 	√	√	√	√	√	
		<ul style="list-style-type: none"> • Lubrifier à la graisse à base de savon au lithium. 	Tous les 20000 km (12000 mi)					
14	* Attaches du cadre	<ul style="list-style-type: none"> • S'assurer que tous les écrous et vis sont correctement serrés. 		√	√	√	√	√
15	Axe de pivot de levier de frein	<ul style="list-style-type: none"> • Lubrifier à la graisse silicone. 		√	√	√	√	√
16	Axe de pivot de pédale de frein	<ul style="list-style-type: none"> • Lubrifier à la graisse à base de savon au lithium. 		√	√	√	√	√

ENTRETIENS ET RÉGLAGES PÉRIODIQUES

N°	ÉLÉMENTS	CONTRÔLES OU ENTRETIENS À EFFECTUER	DISTANCE AU COMPTEUR					CONTRÔLE ANNUEL
			1000 km (600 mi)	10000 km (6000 mi)	20000 km (12000 mi)	30000 km (18000 mi)	40000 km (24000 mi)	
17	Axe de pivot de levier d'embrayage	• Lubrifier à la graisse à base de savon au lithium.		√	√	√	√	√
18	Axe de pivot de sélecteur au pied	• Lubrifier à la graisse à base de savon au lithium.		√	√	√	√	√
19	Béquille latérale	• Contrôler le fonctionnement. • Lubrifier à la graisse à base de savon au lithium.		√	√	√	√	√
20 *	Contacteur de béquille latérale	• Contrôler le fonctionnement.	√	√	√	√	√	√
21 *	Fourche avant	• Contrôler le fonctionnement et s'assurer de l'absence de fuites d'huile.		√	√	√	√	
22 *	Combiné ressort-amortisseur	• Contrôler le fonctionnement et s'assurer que l'amortisseur ne fuit pas.		√	√	√	√	
23 *	Points pivots de bras relais et bras de raccordement de suspension arrière	• Contrôler le fonctionnement.		√	√	√	√	
		• Lubrifier à la graisse à base de savon au lithium.			√		√	
24	Huile moteur	• Changer. • Contrôler le niveau d'huile et s'assurer de l'absence de fuites d'huile.	√	√	√	√	√	√
25	Cartouche du filtre à huile moteur	• Remplacer.	√		√		√	

ENTRETIENS ET RÉGLAGES PÉRIODIQUES

N°	ÉLÉMENTS	CONTRÔLES OU ENTRETIENS À EFFECTUER	DISTANCE AU COMPTEUR					CONTRÔLE ANNUEL
			1000 km (600 mi)	10000 km (6000 mi)	20000 km (12000 mi)	30000 km (18000 mi)	40000 km (24000 mi)	
26	* Circuit de refroidissement	• Contrôler le niveau de liquide de refroidissement et s'assurer de l'absence de fuites de liquide.		√	√	√	√	√
		• Remplacer le liquide de refroidissement.	Tous les 3 ans					
27	* Contacteur de feu stop sur frein avant et arrière	• Contrôler le fonctionnement.	√	√	√	√	√	√
28	Pièces mobiles et câbles	• Lubrifier.		√	√	√	√	√
29	* Poignée des gaz	• Contrôler le fonctionnement. • Contrôler la garde de la poignée des gaz et la régler si nécessaire. • Lubrifier le câble et le boîtier de la poignée des gaz.		√	√	√	√	√
30	* Éclairage, signalisation et contacteurs	• Contrôler le fonctionnement. • Régler le faisceau de phare.	√	√	√	√	√	√

6

FAU18681

N.B.

- Filtre à air
 - L'élément équipant le filtre à air de ce modèle est en papier huilé et est jetable. Il convient dès lors de ne pas le nettoyer à l'air comprimé sous peine de l'endommager.
 - Il convient de remplacer plus fréquemment l'élément si le véhicule est utilisé dans des zones très poussiéreuses ou humides.
- Entretien des freins hydrauliques
 - Contrôler régulièrement le niveau du liquide de frein et, si nécessaire, faire l'appoint de liquide.
 - Remplacer les composants internes des maîtres-cylindres et des étriers et changer le liquide de frein tous les deux ans.

ENTRETIENS ET RÉGLAGES PÉRIODIQUES

- Remplacer les durites de frein tous les quatre ans et lorsqu'elles sont craquelées ou endommagées.
-

ENTRETIENS ET RÉGLAGES PÉRIODIQUES

Contrôle des bougies

FAU19653

Les bougies sont des pièces importantes du moteur et elles doivent être contrôlées régulièrement, de préférence par un concessionnaire Yamaha. Les bougies doivent être démontées et contrôlées aux fréquences indiquées dans le tableau des entretiens et graissages périodiques, car la chaleur et les dépôts finissent par les user. L'état des bougies peut en outre révéler l'état du moteur.

La porcelaine autour de l'électrode centrale de chaque bougie doit être de couleur café au lait clair ou légèrement foncé, couleur idéale pour un véhicule utilisé dans des conditions normales. Si la couleur d'une bougie est nettement différente, le moteur pourrait présenter une anomalie. Ne jamais essayer de diagnostiquer soi-même de tels problèmes. Il est préférable de confier le véhicule à un concessionnaire Yamaha.

Si l'usure des électrodes est excessive ou les dépôts de calamine ou autres sont trop importants, il convient de remplacer la bougie concernée.

Bougie spécifiée :
NGK/LMAR8A-9

Avant de monter une bougie, il faut mesurer l'écartement de ses électrodes à l'aide d'un jeu de cales d'épaisseur et le régler si nécessaire.

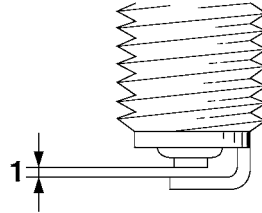

1. Écartement des électrodes

Écartement des électrodes :
0.8–0.9 mm (0.031–0.035 in)

Nettoyer la surface du joint de la bougie et ses plans de joint, puis nettoyer soigneusement les filets de bougie.

Couple de serrage :
Bougie :
13 Nm (1.3 m·kgf, 9.4 ft·lbf)

N.B.

Si une clé dynamométrique n'est pas disponible lors du montage d'une bougie, une bonne approximation consiste à serrer de

1/4–1/2 tour supplémentaire après le serrage à la main. Il faudra toutefois serrer la bougie au couple spécifié le plus rapidement possible.

FCA10841

ATTENTION

Afin d'éviter d'endommager la fiche rapide de la bobine d'allumage, ne jamais utiliser d'outil quel qu'il soit pour retirer ou remonter le capuchon de bougie. Il se peut que le capuchon de bougie soit difficile à retirer, car le joint en caoutchouc placé à son extrémité tient fermement. Pour retirer le capuchon de bougie, il suffit de le tirer vers le haut tout en le tournant quelque peu dans les deux sens. Pour le remettre en place, l'enfoncer tout en le tournant dans les deux sens.

ENTRETIENS ET RÉGLAGES PÉRIODIQUES

FAU60470

Huile moteur et cartouche du filtre à huile

Il faut vérifier le niveau d'huile moteur avant chaque départ. Il convient également de changer l'huile et de remplacer la cartouche du filtre à huile aux fréquences spécifiées dans le tableau des entretiens et graissages périodiques.

Contrôle du niveau d'huile moteur

1. Placer le véhicule sur un plan de niveau et veiller à ce qu'il soit dressé à la verticale. Une légère inclinaison peut entraîner des erreurs de lecture.
2. Mettre le moteur en marche et le faire chauffer pendant quelques minutes, puis le couper.
3. Attendre quelques minutes que l'huile se stabilise, puis vérifier son niveau à travers le hublot de contrôle du niveau d'huile, situé au côté inférieur gauche du carter moteur.

N.B. _____

Le niveau d'huile moteur doit se situer entre les repères de niveau minimum et maximum.

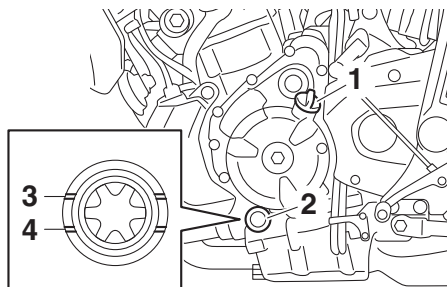

1. Bouchon de remplissage de l'huile moteur
2. Hublot de contrôle du niveau d'huile moteur
3. Repère de niveau maximum
4. Repère de niveau minimum

4. Si le niveau d'huile moteur est inférieur au repère de niveau minimum, ajouter de l'huile du type recommandé jusqu'au niveau spécifié.

Changement de l'huile moteur (avec ou sans remplacement de la cartouche du filtre à huile)

1. Dresser le véhicule sur un plan horizontal.
2. Mettre le moteur en marche et le faire chauffer pendant quelques minutes, puis le couper.
3. Placer un bac à vidange sous le moteur afin d'y recueillir l'huile usagée.

4. Retirer le bouchon de remplissage, la vis de vidange et son joint afin de vidanger l'huile du carter moteur.

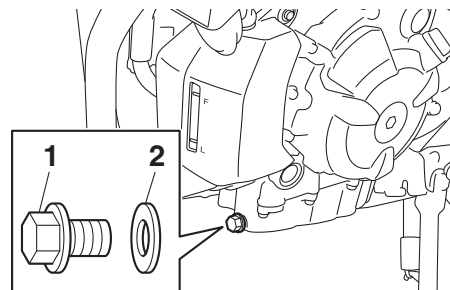

1. Vis de vidange d'huile moteur
2. Joint

N.B. _____

Ignorer les étapes 5-7 si la cartouche du filtre à huile n'est pas remplacée.

5. Déposer la cartouche du filtre à huile à l'aide d'une clé pour filtre à huile.

ENTRETIENS ET RÉGLAGES PÉRIODIQUES

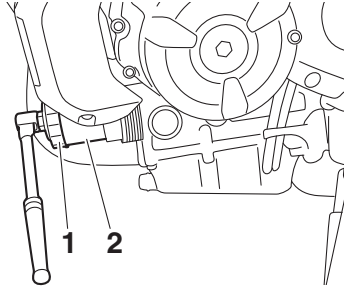

1. Clé pour filtre à huile
2. Cartouche de filtre à huile

N.B. _____
Des clés pour filtre à huile sont disponibles chez les concessionnaires Yamaha.

6. Enduire le joint torique de la cartouche du filtre à huile neuve d'une fine couche d'huile moteur propre.

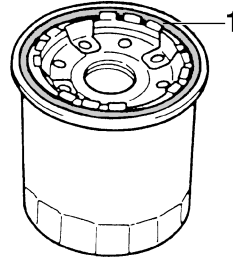

1. Joint torique

N.B. _____
S'assurer que le joint torique est bien logé dans son siège.

7. Mettre la cartouche du filtre à huile neuve en place à l'aide d'une clé pour filtre à huile, puis la serrer au couple spécifié à l'aide d'une clé dynamométrique.

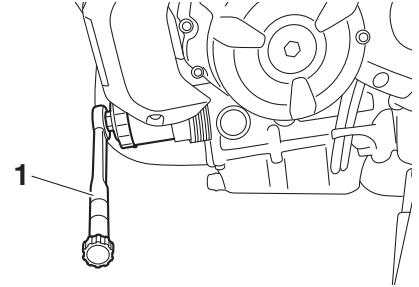

1. Clé dynamométrique

Couple de serrage :

Cartouche du filtre à huile :
17 Nm (1.7 m·kgf, 12 ft·lbf)

8. Remettre la vis de vidange d'huile moteur et un joint neuf en place, puis serrer la vis au couple spécifié.

Couple de serrage :

Vis de vidange de l'huile moteur :
43 Nm (4.3 m·kgf, 31 ft·lbf)

9. Remettre à niveau en ajoutant la quantité spécifiée de l'huile moteur recommandée, puis remonter et serrer le bouchon de remplissage d'huile.

ENTRETIENS ET RÉGLAGES PÉRIODIQUES

Huile moteur recommandée :

Voir page 8-1.

Quantité d'huile :

Sans remplacement de la cartouche du filtre à huile :

2.30 L (2.43 US qt, 2.02 Imp.qt)

Avec remplacement de la cartouche du filtre à huile :

2.60 L (2.75 US qt, 2.29 Imp.qt)

N.B.

Bien veiller à essuyer toute coulure d'huile après que le moteur et le système d'échappement ont refroidi.

FCA11621

ATTENTION

- **Ne pas mélanger d'additif chimique à l'huile afin d'éviter tout patinage de l'embrayage, car l'huile moteur lubrifie également l'embrayage. Ne pas utiliser des huiles de grade diesel "CD" ni des huiles de grade supérieur à celui spécifié. S'assurer également de ne pas utiliser une huile portant la désignation "ENERGY CONSERVING II" ou la même désignation avec un chiffre plus élevé.**

- **S'assurer qu'aucune crasse ou objet ne pénètre dans le carter moteur.**

10. Mettre le moteur en marche et le laisser tourner au ralenti pendant quelques minutes et contrôler s'il y a présence de fuites d'huile. En cas de fuite d'huile, couper immédiatement le moteur et rechercher la cause.

N.B.

Après le démarrage du moteur, le témoin d'alerte de la pression d'huile moteur doit s'éteindre.

FCA20860

ATTENTION

Si le témoin d'alerte de la pression d'huile tremblote ou ne s'éteint pas même si le niveau d'huile est conforme, couper immédiatement le moteur, et faire contrôler le véhicule par un concessionnaire Yamaha.

11. Couper le moteur, attendre quelques minutes que l'huile se stabilise, puis vérifier le niveau d'huile et faire l'appoint, si nécessaire.

FAU20071

Liquide de refroidissement

Il faut contrôler le niveau du liquide de refroidissement avant chaque départ. Il convient également de changer le liquide de refroidissement aux fréquences spécifiées dans le tableau des entretiens et graissages périodiques.

FAU20095

Contrôle du niveau

1. Placer le véhicule sur un plan de niveau et veiller à ce qu'il soit dressé à la verticale.

N.B.

- Le niveau du liquide de refroidissement doit être vérifié le moteur froid, car il varie en fonction de la température du moteur.
 - S'assurer que le véhicule est bien à la verticale avant de contrôler le niveau du liquide de refroidissement. Une légère inclinaison peut entraîner des erreurs de lecture.
2. Contrôler le niveau du liquide de refroidissement dans le vase d'expansion.

ENTRETIENS ET RÉGLAGES PÉRIODIQUES

N.B.

Le niveau du liquide de refroidissement doit se situer entre les repères de niveau minimum et maximum.

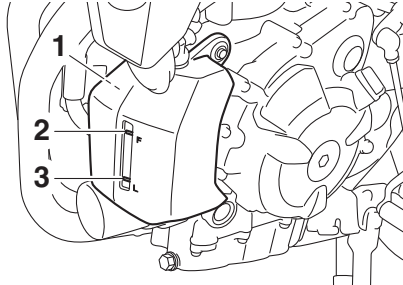

1. Vase d'expansion
 2. Repère de niveau maximum
 3. Repère de niveau minimum
3. Si le niveau du liquide de refroidissement est inférieur ou égal au repère de niveau minimum, retirer le bouchon du vase d'expansion.
- AVERTISSEMENT ! Retirer uniquement le bouchon du vase d'expansion. Ne jamais essayer de retirer le bouchon du radiateur tant que le moteur est chaud.** [FWA15162]

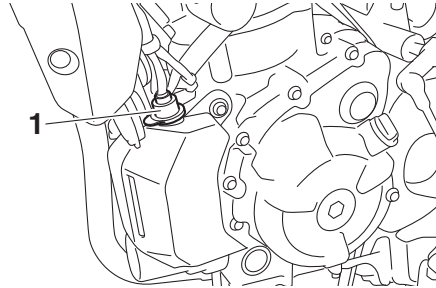

1. Bouchon du vase d'expansion

4. Ajouter du liquide jusqu'au repère de niveau maximum, puis remonter le bouchon du vase d'expansion.
- ATTENTION : Si l'on ne peut se procurer du liquide de refroidissement, utiliser de l'eau distillée ou de l'eau du robinet douce. Ne pas utiliser d'eau dure ou salée, car cela endommagerait le moteur. Si l'on a utilisé de l'eau au lieu de liquide de refroidissement, il faut la remplacer par du liquide de refroidissement dès que possible afin de protéger le circuit de refroidissement du gel et de la corrosion. Si on a ajouté de l'eau au liquide de refroidissement, il convient de faire rétablir le plus rapidement possible le taux d'antigel par un concessionnaire**

Yamaha, afin de rendre toutes ses propriétés au liquide de refroidissement. [FCA10473]

Capacité du vase d'expansion (jusqu'au repère de niveau maximum) :
0.25 L (0.26 US qt, 0.22 Imp.qt)

FAU59862

Changement du liquide de refroidissement

1. Placer le véhicule sur un plan horizontal et laisser refroidir le moteur s'il est chaud.
 2. Placer un bac à vidange sous le moteur afin d'y recueillir le liquide de refroidissement usagé.
 3. Retirer la vis de retenue du bouchon du radiateur, puis retirer ce dernier.
- AVERTISSEMENT ! Ne jamais essayer de retirer le bouchon du radiateur tant que le moteur est chaud.** [FWA10382]

ENTRETIENS ET RÉGLAGES PÉRIODIQUES

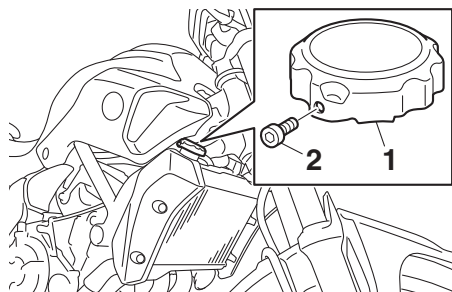

1. Bouchon du radiateur
2. Vis de retenue du bouchon du radiateur

4. Déposer le cache du vase d'expansion en enlevant le boulon et le rivet démontable et retirer le vase d'expansion.

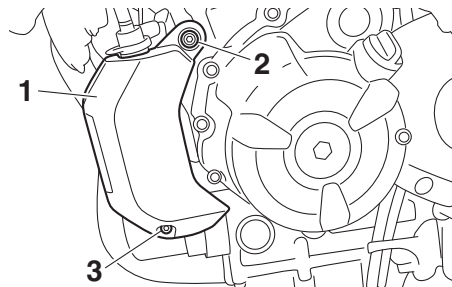

1. Cache du vase d'expansion
2. Vis
3. Rivet démontable

5. Retirer le bouchon du vase d'expansion.

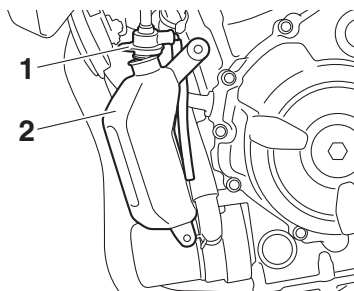

1. Bouchon du vase d'expansion
2. Vase d'expansion

6. Vidanger le liquide de refroidissement du vase d'expansion en retournant celui-ci.
7. Remettre le vase d'expansion et son cache en place, puis remonter le boulon et le rivet démontable.

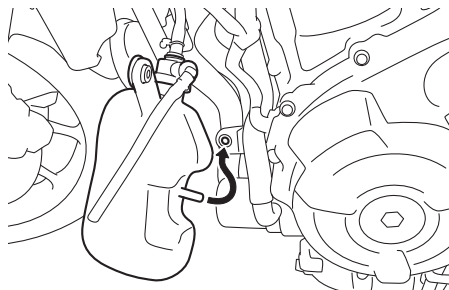

8. Retirer la vis de vidange du liquide de refroidissement et son joint afin de vidanger le circuit de refroidissement.

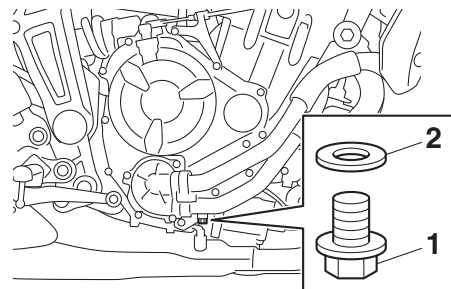

1. Vis de vidange du liquide de refroidissement
2. Joint

9. Une fois tout le liquide de refroidissement vidangé, rincer soigneusement le circuit de refroidissement à l'eau courante propre.
10. Remonter la vis de vidange d'huile moteur et son joint neuf, puis serrer la vis au couple spécifié.

Couple de serrage :

Vis de vidange du liquide de refroidissement :
7 Nm (0.7 m-kgf, 5.1 ft-lbf)

11. Verser la quantité spécifiée du type de liquide de refroidissement recommandé dans le radiateur et le vase d'expansion.

Proportion d'antigel et d'eau :

1:1

Antigel recommandé :

Antigel de haute qualité, composé d'éthylène glycol et contenant des inhibiteurs de corrosion pour les moteurs en aluminium

Quantité de liquide de refroidissement :

Radiateur (intégralité du circuit) :

1.60 L (1.69 US qt, 1.41 Imp.qt)

Vase d'expansion (jusqu'au repère de niveau maximum) :

0.25 L (0.26 US qt, 0.22 Imp.qt)

12. Remettre le bouchon du vase d'expansion en place.
13. Remettre le bouchon du radiateur en place.
14. Mettre le moteur en marche et le faire tourner pendant quelques minutes au ralenti, puis le couper.
15. Retirer le bouchon du radiateur afin de vérifier le niveau du liquide de refroidissement dans le radiateur. Si nécessaire, ajouter du liquide de sorte à

remplir le radiateur, puis remettre en place le bouchon du radiateur et sa vis de retenue.

16. Contrôler le niveau du liquide de refroidissement dans le vase d'expansion. Si nécessaire, retirer le bouchon du vase d'expansion, ajouter du liquide jusqu'au repère de niveau maximum, puis remettre le bouchon en place.
17. Mettre le moteur en marche, et s'assurer de l'absence de toute fuite de liquide de refroidissement. En cas de fuite, faire vérifier le circuit de refroidissement par un concessionnaire Yamaha.

Remplacement de l'élément du filtre à air et nettoyage du tube de vidange

Il convient de remplacer l'élément du filtre à air aux fréquences spécifiées dans le tableau des entretiens et graissages périodiques. Faire remplacer plus fréquemment l'élément de filtre à air par un concessionnaire Yamaha lorsque le véhicule est utilisé dans des zones très poussiéreuses ou humides. Toutefois, il faut également contrôler fréquemment le tube de vidange du filtre à air facilement accessible et le nettoyer si nécessaire.

Nettoyage du tube de vidange du filtre à air

1. Déposer le tube de vidange du boîtier de filtre à air situé sous le boîtier de filtre à air.

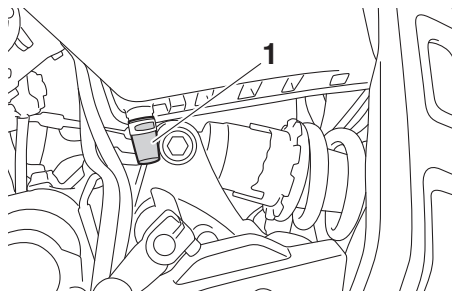

1. Tube de vidange du filtre à air
2. Nettoyer puis monter le tube.

FAU21385

Contrôle de la garde de la poignée des gaz

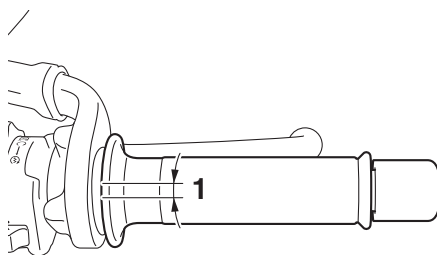

1. Garde de la poignée des gaz

La garde de la poignée des gaz doit être de 3.0–5.0 mm (0.12–0.20 in) au bord intérieur de la poignée des gaz. Contrôler régulièrement la garde de la poignée des gaz et, si nécessaire, la faire régler par un concessionnaire Yamaha.

FAU21402

Jeu des soupapes

À la longue, le jeu aux soupapes se modifie, ce qui provoque un mauvais mélange carburant-air ou produit un bruit anormal. Pour éviter ce problème, il faut faire régler le jeu aux soupapes par un concessionnaire Yamaha aux fréquences spécifiées dans le tableau des entretiens et graissages périodiques.

ENTRETIENS ET RÉGLAGES PÉRIODIQUES

Pneus

FAU60460

Les pneus sont le seul contact entre le véhicule et la route. Quelles que soient les conditions de conduite, la sécurité repose sur une très petite zone de contact avec la route. Par conséquent, il est essentiel de garder en permanence les pneus en bon état et de les remplacer au moment opportun par les pneus spécifiés.

Pression de gonflage

Il faut contrôler et, le cas échéant, régler la pression de gonflage des pneus avant chaque utilisation du véhicule.

FWA10504

AVERTISSEMENT

La conduite d'un véhicule dont les pneus ne sont pas gonflés à la pression correcte peut être la cause de blessures graves, voire de mort, en provoquant une perte de contrôle.

- Contrôler et régler la pression de gonflage des pneus lorsque ceux-ci sont à la température ambiante.
- Adapter la pression de gonflage des pneus à la vitesse de conduite et au poids total du pilote, du passager, des bagages et des accessoires approuvés pour ce modèle.

Pression de gonflage (contrôlée les pneus froids) :

Avant :

225 kPa (2.25 kgf/cm², 33 psi)

Arrière :

250 kPa (2.50 kgf/cm², 36 psi)

Conduite à grande vitesse:

Avant :

225 kPa (2.25 kgf/cm², 33 psi)

Arrière :

250 kPa (2.50 kgf/cm², 36 psi)

Charge* maximale :

MT07 176 kg (388 lb)

MT07A 173 kg (381 lb)

* Poids total du pilote, du passager, du chargement et des accessoires

FWA10512

AVERTISSEMENT

Ne jamais surcharger le véhicule. La conduite d'un véhicule surchargé peut être la cause d'un accident.

Contrôle des pneus

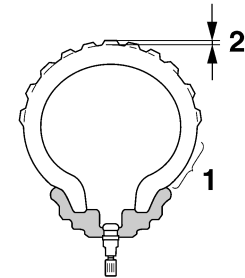

1. Flanc de pneu
2. Profondeur de sculpture de pneu

Contrôler les pneus avant chaque départ. Si la bande de roulement centrale a atteint la limite spécifiée, si un clou ou des éclats de verre sont incrustés dans le pneu ou si son flanc est craquelé, faire remplacer immédiatement le pneu par un concessionnaire Yamaha.

Profondeur de sculpture de pneu minimale (avant et arrière) :

1.6 mm (0.06 in)

ENTRETIENS ET RÉGLAGES PÉRIODIQUES

N.B. _____

La limite de profondeur des sculptures peut varier selon les législations nationales. Il faut toujours se conformer à la législation du pays dans lequel on utilise le véhicule.

FWA10472

⚠ AVERTISSEMENT

- Faire remplacer par un concessionnaire Yamaha tout pneu usé à l'extrême. La conduite avec des pneus usés compromet la stabilité du véhicule et est en outre illégale.
- Le remplacement des pièces se rapportant aux freins et aux roues doit être confié à un concessionnaire Yamaha, car celui-ci possède les connaissances et l'expérience nécessaires à ces travaux.
- Après avoir remplacé un pneu, éviter de faire de la vitesse jusqu'à ce que le pneu soit "rodé" et ait acquis toutes ses caractéristiques.

Renseignements sur les pneus

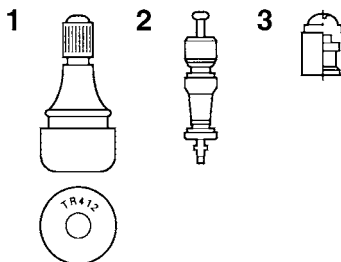

1. Valve de gonflage
2. Obus de valve de gonflage
3. Capuchon de valve de gonflage et joint

Ce véhicule est équipé de pneus sans chambre à air (Tubeless) et de valves de gonflage en caoutchouc.

Les pneus s'usent, même s'ils n'ont pas été utilisés ou n'ont été utilisés qu'occasionnellement. Des craquelures sur la bande de roulement et les flancs du pneu, parfois accompagnées d'une déformation de la carcasse, sont des signes significatifs du vieillissement du pneu. Les vieux pneus et les pneus usagés doivent être contrôlés par des professionnels du pneumatique afin de s'assurer qu'ils peuvent encore servir.

FWA10482

⚠ AVERTISSEMENT

- Les pneus avant et arrière doivent être de la même conception et du même fabricant afin de garantir une bonne tenue de route et éviter les accidents.
- Toujours remettre correctement les capuchons de valve en place afin de prévenir toute chute de la pression de gonflage.
- Afin d'éviter tout dégonflement des pneus lors de la conduite à grande vitesse, utiliser exclusivement les valves et obus de valve repris ci-après.

Après avoir subi de nombreux tests, seuls les pneus cités ci-après ont été homologués par Yamaha Motor Co., Ltd. pour ce modèle.

Pneu avant :

Taille :

120/70 ZR17M/C (58W)

Fabricant/modèle :

MICHELIN/PILOT ROAD 3
BRIDGESTONE/BT023F F

Pneu arrière :

Taille :

180/55 ZR17M/C (73W)

Fabricant/modèle :

MICHELIN/PILOT ROAD 3A
BRIDGESTONE/BT023R M

AVANT et ARRIÈRE :

Valve de gonflage :

TR412

Obus de valve :

#9100 (d'origine)

FWA10601

AVERTISSEMENT

Cette moto est équipée de pneus pour conduite à très grande vitesse. Afin de tirer le meilleur profit de ces pneus, il convient de respecter les consignes qui suivent.

- Remplacer les pneus exclusivement par des pneus de type spécifié. D'autres pneus risquent d'éclater lors de la conduite à très grande vitesse.

- Avant d'être légèrement usés, des pneus neufs peuvent adhérer relativement mal à certains revêtements de route. Il ne faut donc pas rouler à très grande vitesse pendant les premiers 100 km (60 mi) après le remplacement d'un pneu.
- Faire "chauffer" les pneus avant de rouler à grande vitesse.
- Toujours adapter la pression de gonflage aux conditions de conduite.

Roues coulées

Pour assurer un fonctionnement optimal, une longue durée de service et une bonne sécurité de conduite, prendre note des points suivants concernant les roues recommandées.

- Avant chaque démarrage, il faut s'assurer que les jantes de roue ne sont pas craquelées, qu'elles n'ont pas de saut et ne sont ni voilées ni autrement endommagées. Si une roue est endommagée de quelque façon, la faire remplacer par un concessionnaire Yamaha. Ne jamais tenter une quelconque réparation sur une roue. Toute roue déformée ou craquelée doit être remplacée.
- Il faut équilibrer une roue à chaque fois que le pneu ou la roue sont remplacés ou remis en place après démontage. Une roue mal équilibrée se traduit par un mauvais rendement, une mauvaise tenue de route et réduit la durée de service du pneu.

ENTRETIENS ET RÉGLAGES PÉRIODIQUES

Réglage de la garde du levier d'embrayage

FAU33892

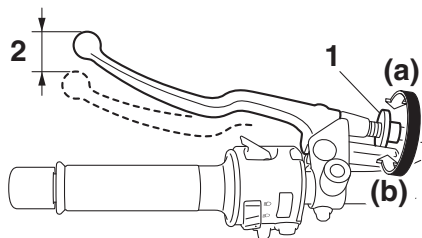

1. Vis de réglage de la garde du levier d'embrayage
2. Garde du levier d'embrayage

La garde du levier d'embrayage doit être de 5.0–10.0 mm (0.20–0.39 in), comme illustré. Contrôler régulièrement la garde du levier d'embrayage et, si nécessaire, la régler comme suit.

Pour augmenter la garde du levier d'embrayage, tourner la vis de réglage de la garde au levier d'embrayage dans le sens (a). Pour la réduire, tourner la vis de réglage dans le sens (b).

N.B. _____

Si on ne parvient pas à obtenir la garde du levier d'embrayage spécifiée, procéder comme suit :

1. Desserrer le câble d'embrayage en tournant la vis de réglage au levier d'embrayage à fond dans le sens (a).
2. Desserrer le contre-écrou au carter moteur.
3. Pour augmenter la garde du levier d'embrayage, tourner l'écrou de réglage de la garde dans le sens (a). Pour la réduire, tourner l'écrou de réglage dans le sens (b).

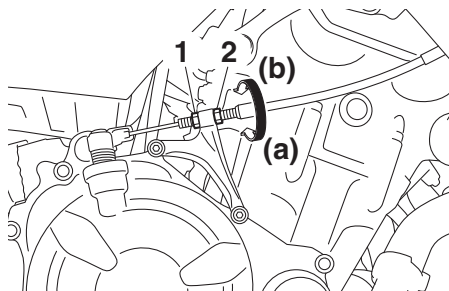

1. Contre-écrou
2. Écrou de réglage de la garde du levier d'embrayage
4. Serrer le contre-écrou.

Contrôle de la garde du levier de frein

FAU37914

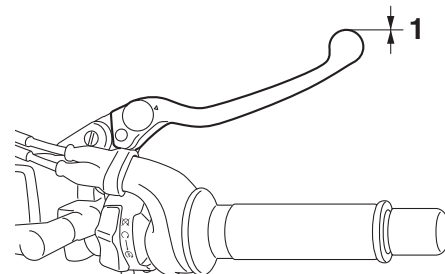

1. Garde nulle au levier de frein

La garde à l'extrémité du levier de frein doit être inexistante. Si ce n'est pas le cas, faire contrôler le circuit des freins par un concessionnaire Yamaha.

FWA14212

AVERTISSEMENT

Une sensation de mollesse dans le levier de frein pourrait signaler la présence d'air dans le circuit de freinage. Dans ce cas, ne pas utiliser le véhicule avant d'avoir fait purger le circuit par un concessionnaire Yamaha. La présence d'air dans le circuit hydraulique réduit la puissance de freinage et cela pourrait provoquer la perte de contrôle du véhicule et être la cause d'un accident.

Contacteurs de feu stop

FAU57070

Pour les modèles équipés de freins conventionnels uniquement

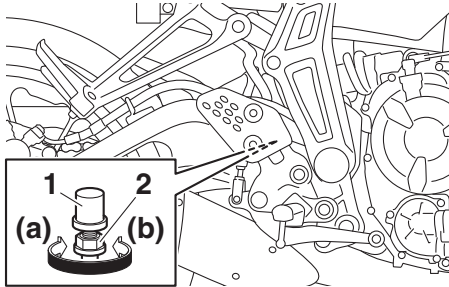

1. Contacteur de feu stop sur frein arrière
2. Écrou de réglage du contacteur de feu stop sur frein arrière

Le feu stop s'allume par l'action de la pédale et du levier de frein, et devrait s'allumer juste avant que le freinage ne fasse effet. Si nécessaire, régler le contacteur du feu stop arrière comme suit, mais il faut confier le réglage du contacteur de feu stop sur frein avant à un concessionnaire Yamaha.

Tourner l'écrou de réglage du contacteur de feu stop sur frein arrière tout en immobilisant le contacteur. Tourner l'écrou de ré-

glage dans le sens (a) si le feu stop s'allume trop tard. Tourner l'écrou de réglage dans le sens (b) si le feu stop s'allume trop tôt.

Pour les modèles équipés d'ABS

Le feu stop s'allume par l'action de la pédale et du levier de frein, et devrait s'allumer juste avant que le freinage ne fasse effet. Si nécessaire, confier le réglage des contacteurs de feu stop à un concessionnaire Yamaha.

Contrôle des plaquettes de frein avant et arrière

FAU22393

Contrôler l'usure des plaquettes de frein avant et arrière aux fréquences spécifiées dans le tableau des entretiens et graissages périodiques.

Plaquettes de frein avant

FAU36891

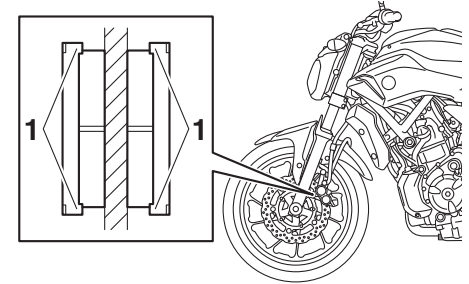

1. Ergot d'indication d'usure de plaquette de frein

Chaque plaquette de frein avant est munie d'indicateurs d'usure. Les indicateurs permettent de contrôler l'usure des plaquettes sans devoir démonter le frein. Contrôler l'usure de plaquette en vérifiant la position des indicateurs d'usure tout en actionnant le frein. Si une plaquette de frein est usée au point qu'un indicateur touche presque le

ENTRETIENS ET RÉGLAGES PÉRIODIQUES

disque de frein, faire remplacer la paire de plaquettes par un concessionnaire Yamaha.

Plaquettes de frein arrière

FAU46292

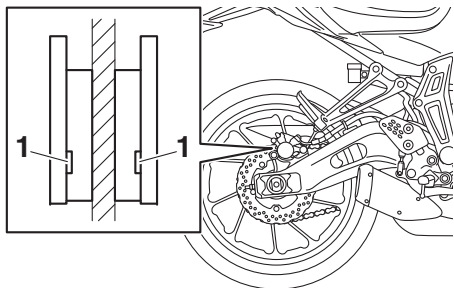

1. Rainure d'indication d'usure de plaquette de frein

Sur chaque plaquette de frein arrière figurent des rainures d'indication d'usure. Ces rainures permettent de contrôler l'usure des plaquettes sans devoir démonter le frein. Contrôler l'usure des plaquettes en vérifiant les rainures. Si une plaquette de frein est usée au point qu'une rainure d'indication d'usure devient presque visible, faire remplacer la paire de plaquettes par un concessionnaire Yamaha.

Contrôle du niveau du liquide de frein

FAU40262

Avant de démarrer, s'assurer que le niveau du liquide de frein dépasse le repère de niveau minimum. S'assurer que le haut du réservoir est à l'horizontale avant de vérifier le niveau du liquide de frein. Faire l'appoint de liquide de frein si nécessaire.

Frein avant

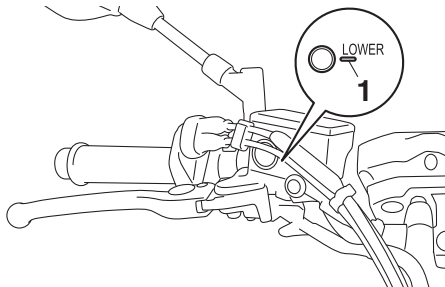

1. Repère de niveau minimum

Frein arrière

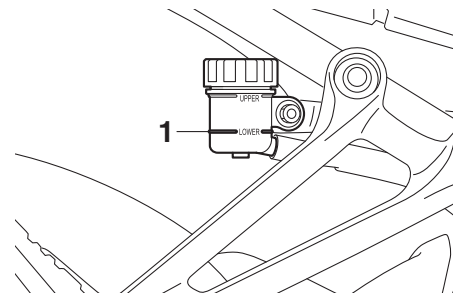

1. Repère de niveau minimum

Liquide de frein spécifié :
DOT 4

FWA16011

AVERTISSEMENT

Un entretien incorrect peut entraîner la perte de capacité de freinage. Prendre les précautions suivantes :

- **Un niveau du liquide de frein insuffisant pourrait provoquer la formation de bulles d'air dans le circuit de freinage, ce qui réduirait l'efficacité des freins.**
- **Nettoyer le bouchon de remplissage avant de le retirer. Utiliser exclusivement du liquide de frein DOT 4 provenant d'un bidon neuf.**

ENTRETIENS ET RÉGLAGES PÉRIODIQUES

- **Utiliser uniquement le liquide de frein spécifié, sous peine de risquer d'abîmer les joints en caoutchouc, ce qui provoquerait une fuite.**
- **Toujours faire l'appoint avec un liquide de frein du même type que celui qui se trouve dans le circuit. L'ajout d'un liquide de frein autre que le DOT 4 risque de provoquer une réaction chimique nuisible.**
- **Veiller à ne pas laisser pénétrer d'eau ni des poussières dans le réservoir de liquide de frein. L'eau abaisse nettement le point d'ébullition du liquide et risque de provoquer un bouchon de vapeur ou "vapor lock"; la crasse risque d'obstruer les valves du système hydraulique ABS.**

FCA17641

ATTENTION

Le liquide de frein risque d'endommager les surfaces peintes ou en plastique. Toujours essuyer soigneusement toute trace de liquide renversé.

L'usure des plaquettes de frein entraîne une baisse progressive du niveau du liquide de frein. Un niveau de liquide bas peut signaler l'usure des plaquettes ou la

présence d'une fuite dans le circuit de frein ; il convient dès lors de contrôler l'usure des plaquettes et l'étanchéité du circuit de frein. Si le niveau du liquide de frein diminue soudainement, faire contrôler le véhicule par un concessionnaire Yamaha avant de reprendre la route.

Changement du liquide de frein

FAU22733

Faire changer le liquide de frein par un concessionnaire Yamaha aux fréquences spécifiées dans le tableau des entretiens et graissages périodiques. Il convient également de faire remplacer les bagues d'étanchéité de maître-cylindre et d'étrier, ainsi que les durites de frein aux fréquences indiquées ci-dessous ou chaque fois qu'elles sont endommagées ou qu'elles fuient.

- **Bagues d'étanchéité :** Remplacer tous les deux ans.
- **Durites de frein :** Remplacer tous les quatre ans.

ENTRETIENS ET RÉGLAGES PÉRIODIQUES

Tension de la chaîne de transmission

FAU22762

Contrôler et, si nécessaire, régler la tension de la chaîne de transmission avant chaque départ.

Contrôle de la tension de la chaîne de transmission

FAU60040

1. Dresser la moto sur sa béquille latérale.

N.B.

Le contrôle et le réglage de la tension de la chaîne de transmission doit se faire sans charge aucune sur la moto.

2. Mettre la boîte de vitesses au point mort.
3. Appuyer sur la chaîne de transmission sous l'extrémité du patin de chaîne de transmission avec une force de 15 N (1.5 kgf, 3.0 lbf).
4. Mesurer la tension de chaîne de transmission entre le patin et le centre de la chaîne comme illustré.

Tension de la chaîne de transmission :

51.0–56.0 mm (2.01–2.20 in)

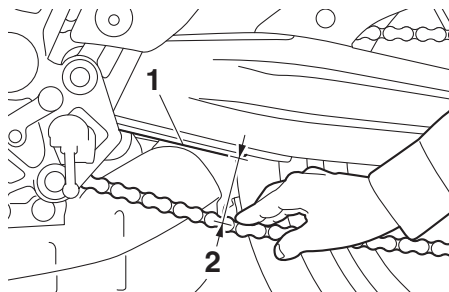

1. Patin de chaîne de transmission
2. Tension de la chaîne de transmission

5. Si la tension de la chaîne de transmission est incorrecte, la régler comme suit.

Réglage de la tension de la chaîne de transmission

FAU59920

Consulter un concessionnaire Yamaha avant de régler la tension de la chaîne de transmission.

1. Desserrer le contre-écrou à chaque extrémité du bras oscillant, puis desserrer l'écrou d'axe.

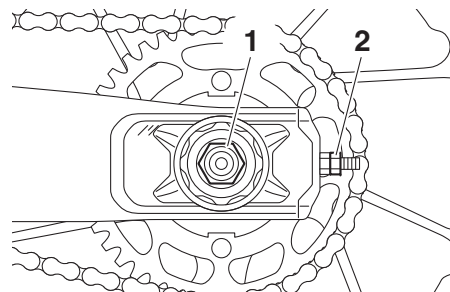

1. Écrou d'axe
2. Contre-écrou

2. Pour tendre la chaîne de transmission, tourner l'écrou de réglage à chaque extrémité du bras oscillant dans le sens (a). Pour détendre la chaîne, tourner les écrous de réglage dans le sens (b), puis pousser la roue arrière vers l'avant. **ATTENTION : Une chaîne mal tendue impose des efforts excessifs au moteur et à d'autres pièces essentielles, et risque de sauter ou de casser. Si la tension de la chaîne de transmission est supérieure à 58.0 mm (2.28 in), la chaîne peut endommager le cadre, le bras oscillant et d'autres pièces. Pour éviter ce problème, veiller à ce que la tension de**

ENTRETIENS ET RÉGLAGES PÉRIODIQUES

la chaîne de transmission soit toujours dans les limites spécifiées.

[FCA17791]

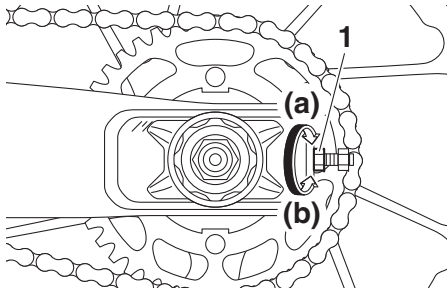

1. Écrou de réglage de la tension de la chaîne de transmission

N.B.

Se servir des repères d'alignement figurant de part et d'autre du bras oscillant afin de régler les deux excentriques de réglage de la chaîne de transmission de façon identique, et donc, de permettre un alignement de roue correct.

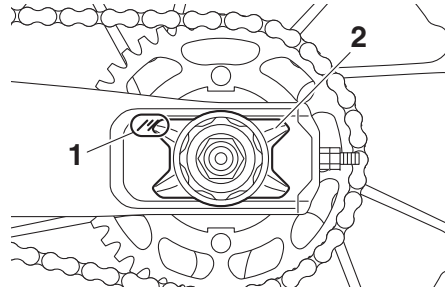

1. Repères d'alignement
2. Excentrique de réglage de la tension de la chaîne de transmission
3. Serrer l'écrou d'axe, puis serrer les contre-écrous aux couples de serrage spécifiés.

Couples de serrage :

Écrou d'axe :

105 Nm (10.5 m·kgf, 76 ft·lbf)

Contre-écrou :

16 Nm (1.6 m·kgf, 12 ft·lbf)

4. S'assurer que les excentriques de réglage de la chaîne de transmission sont réglés de la même façon, que la tension de chaîne de transmission est correcte, et que la chaîne se déplace sans accroc.

Nettoyage et graissage de la chaîne de transmission

FAU23026

Il faut nettoyer et lubrifier la chaîne de transmission aux fréquences spécifiées dans le tableau des entretiens et graissages périodiques, sinon elle s'usera rapidement, surtout lors de la conduite dans les régions humides ou poussiéreuses. Entretien la chaîne de transmission comme suit.

FCA10584

ATTENTION

Il faut lubrifier la chaîne de transmission après avoir lavé la moto et après avoir roulé sous la pluie ou des surfaces mouillées.

1. Laver la chaîne à l'aide de pétrole et d'une petite brosse à poils doux. **ATTENTION : Ne pas nettoyer la chaîne de transmission à la vapeur, au jet à forte pression ou à l'aide de dissolvants inappropriés, car cela endommagerait ses joints toriques.**

[FCA11122]

2. Essuyer soigneusement la chaîne.
3. Lubrifier abondamment la chaîne avec un lubrifiant spécial pour chaîne à joints toriques. **ATTENTION : Ne pas utiliser de l'huile moteur ni tout autre lubrifiant, car ceux-ci pour-**

ENTRETIENS ET RÉGLAGES PÉRIODIQUES

raient contenir des additifs qui endommageraient les joints toriques de la chaîne de transmission. [FCA11112]

6

Contrôle et lubrification des câbles

FAU23098

Il faut contrôler le fonctionnement et l'état de tous les câbles de commande avant chaque départ. Il faut en outre lubrifier les câbles et leurs extrémités quand nécessaire. Si un câble est endommagé ou si son fonctionnement est dur, le faire contrôler et remplacer, si nécessaire, par un concessionnaire Yamaha. **AVERTISSEMENT ! Veiller à ce que les gaines de câble et les logements de câble soient en bon état, sans quoi les câbles vont rouiller rapidement, ce qui risquerait d'empêcher leur bon fonctionnement. Remplacer tout câble endommagé dès que possible afin d'éviter un accident.** [FWA10712]

Lubrifiant recommandé :

Lubrifiant Yamaha pour câbles ou autre lubrifiant approprié

Contrôle et lubrification de la poignée et du câble des gaz

FAU23115

Contrôler le fonctionnement de la poignée des gaz avant chaque départ. Il convient en outre de faire lubrifier le câble par un concessionnaire Yamaha aux fréquences spécifiées dans le tableau des entretiens et graissages périodiques.

Le câble des gaz est équipé d'un cache en caoutchouc. S'assurer que le cache est correctement en place. Le cache n'empêche pas parfaitement la pénétration d'eau, même lorsqu'il est monté correctement. Il convient donc de veiller à ne pas verser directement de l'eau sur le cache ou le câble lors du lavage du véhicule. En cas d'encreusement, essuyer le câble ou le cache avec un chiffon humide.

ENTRETIENS ET RÉGLAGES PÉRIODIQUES

Contrôle et lubrification de la pédale de frein et du sélecteur

FAU44275

Contrôler le fonctionnement de la pédale de frein et du sélecteur avant chaque départ et lubrifier les articulations quand nécessaire.

Pédale de frein

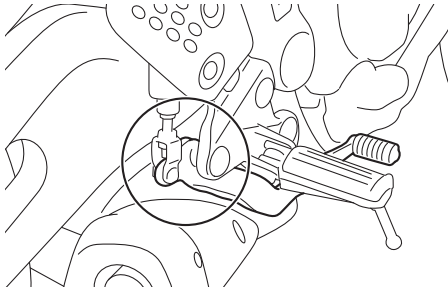

Sélecteur au pied

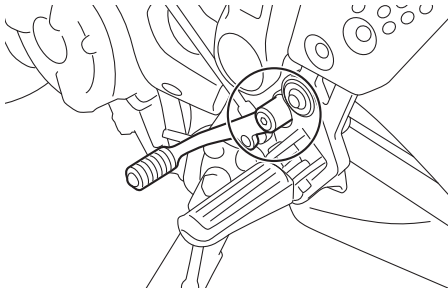

Lubrifiant recommandé :
Graisse à base de savon au lithium

Contrôle et lubrification des leviers de frein et d'embrayage

FAU23144

Contrôler le fonctionnement des leviers de frein et d'embrayage avant chaque départ et lubrifier les articulations de levier quand nécessaire.

Levier de frein

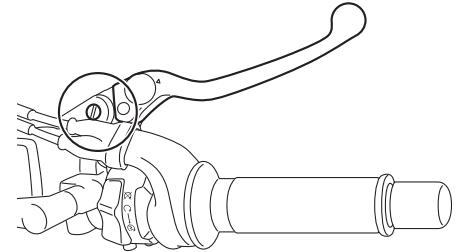

Levier d'embrayage

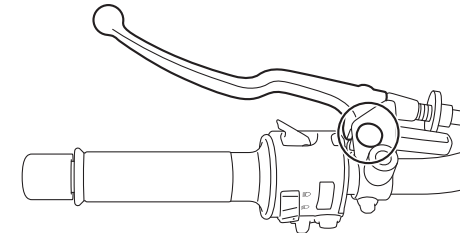

ENTRETIENS ET RÉGLAGES PÉRIODIQUES

Lubrifiants recommandés :

- Levier de frein :
 - Graisse silicone
- Levier d'embrayage :
 - Graisse à base de savon au lithium

Contrôle et lubrification de la béquille latérale

FAU23203

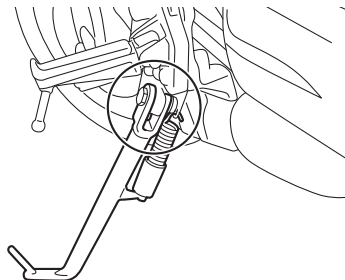

Contrôler le fonctionnement de la béquille latérale avant chaque départ et lubrifier son articulation et les points de contact des surfaces métalliques quand nécessaire.

FWA10732

AVERTISSEMENT

Si la béquille latérale ne se déploie et ne se replie pas en douceur, la faire contrôler et, si nécessaire, réparer par un concessionnaire Yamaha. Une béquille latérale déployée risque de toucher le sol et de distraire le pilote, qui pourrait perdre le contrôle du véhicule.

Lubrifiant recommandé :

Graisse à base de savon au lithium

Lubrification de la suspension arrière

FAU23252

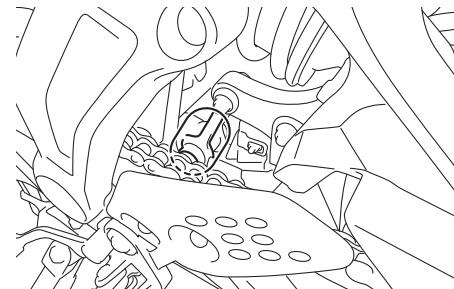

Faire lubrifier les articulations de la suspension arrière par un concessionnaire Yamaha aux fréquences spécifiées dans le tableau des entretiens et graissages périodiques.

Lubrifiant recommandé :

Graisse à base de savon au lithium

Lubrification des pivots du bras oscillant

FAUM1653

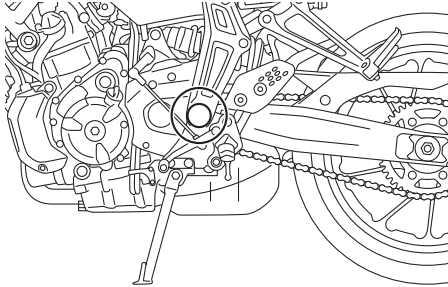

Faire contrôler les pivots du bras oscillant par un bras oscillant aux fréquences spécifiées dans le tableau des entretiens et graissages périodiques.

Lubrifiant recommandé :
Graisse à base de savon au lithium

Contrôle de la fourche

FAU23273

Il faut contrôler l'état et le fonctionnement de la fourche en procédant comme suit aux fréquences spécifiées dans le tableau des entretiens et graissages périodiques.

Contrôle de l'état général

S'assurer que les tubes plongeurs ne sont ni griffés ni endommagés et que les fuites d'huile ne sont pas importantes.

Contrôle du fonctionnement

1. Placer le véhicule sur un plan horizontal et veiller à ce qu'il soit dressé à la verticale. **AVERTISSEMENT ! Pour éviter les accidents corporels, caler solidement le véhicule pour qu'il ne puisse se renverser.** [FWA10752]
2. Tout en actionnant le frein avant, appuyer fermement à plusieurs reprises sur le guidon afin de contrôler si la fourche se comprime et se détend en douceur.

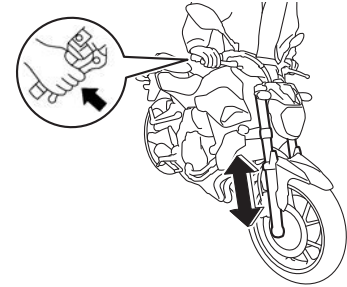

FCA10591

ATTENTION

Si la fourche est endommagée ou si elle ne fonctionne pas en douceur, la faire contrôler et, si nécessaire, réparer par un concessionnaire Yamaha.

ENTRETIENS ET RÉGLAGES PÉRIODIQUES

FAU23284

Contrôle de la direction

Des roulements de direction usés ou desserrés peuvent représenter un danger. Il convient dès lors de vérifier le fonctionnement de la direction en procédant comme suit aux fréquences spécifiées dans le tableau des entretiens et graissages périodiques.

1. Placer une cale sous le moteur afin de surélever la roue avant. (Se référer à la page 6-38 pour plus de détails.)
AVERTISSEMENT ! Pour éviter les accidents corporels, caler solidement le véhicule pour qu'il ne puisse se renverser. [FWA10752]
2. Maintenir la base des bras de fourche et essayer de les déplacer vers l'avant et l'arrière. Si un jeu quelconque est ressenti, faire contrôler et, si nécessaire, réparer la direction par un concessionnaire Yamaha.

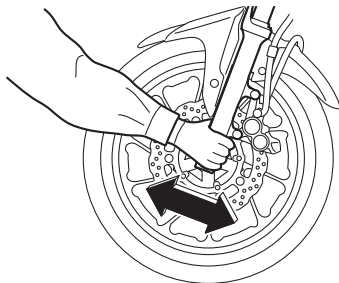

FAU23292

Contrôle des roulements de roue

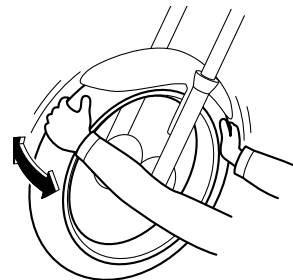

Contrôler les roulements de roue avant et arrière aux fréquences spécifiées dans le tableau des entretiens et graissages périodiques. Si le moyeu de roue a du jeu ou si la roue ne tourne pas régulièrement, faire contrôler les roulements de roue par un concessionnaire Yamaha.

Batterie

FAU50211

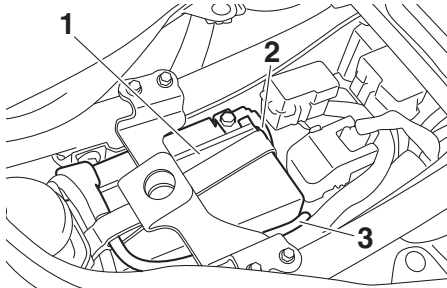

1. Batterie
2. Câble négatif de batterie (noir)
3. Câble positif de batterie (rouge)

La batterie se trouve sous la selle du pilote. (Voir page 3-20.)

La batterie de ce véhicule est de type plomb-acide à régulation par soupape (VRLA). Il n'est pas nécessaire de contrôler le niveau d'électrolyte ni d'ajouter de l'eau distillée. Il convient toutefois de vérifier la connexion des câbles de batterie et de resserrer, si nécessaire.

FWA10761

AVERTISSEMENT

- L'électrolyte de batterie est extrêmement toxique, car l'acide sulfurique qu'il contient peut causer de graves brûlures. Éviter tout contact d'électrolyte avec la peau, les yeux

ou les vêtements et toujours se protéger les yeux lors de travaux à proximité d'une batterie. En cas de contact avec de l'électrolyte, effectuer les PREMIERS SOINS suivants.

- EXTERNE : rincer abondamment à l'eau courante.
- INTERNE : boire beaucoup d'eau ou de lait et consulter immédiatement un médecin.
- YEUX : rincer à l'eau courante pendant 15 minutes et consulter rapidement un médecin.
- Les batteries produisent de l'hydrogène, un gaz inflammable. Éloigner la batterie des étincelles, flammes, cigarettes, etc., et toujours veiller à bien ventiler la pièce où l'on recharge une batterie, si la charge est effectuée dans un endroit clos.
- TENIR TOUTE BATTERIE HORS DE PORTÉE DES ENFANTS.

Charge de la batterie

Confier la charge de la batterie à un concessionnaire Yamaha dès que possible si elle semble être déchargée. Ne pas oublier qu'une batterie se décharge plus rapidement si le véhicule est équipé d'accessoires électriques.

ATTENTION

Recourir à un chargeur spécial à tension constante pour charger les batteries de type plomb-acide à régulation par soupape (VRLA). Le recours à un chargeur de batterie conventionnel endommagerait la batterie.

Entreposage de la batterie

1. Quand le véhicule est remis pendant un mois ou plus, déposer la batterie, la recharger complètement et la ranger dans un endroit frais et sec. **ATTENTION : Avant de déposer la batterie, s'assurer d'avoir tourné la clé sur "OFF", puis débrancher le câble négatif avant de débrancher le câble positif.** [FCA16303]
2. Quand la batterie est remise pour plus de deux mois, il convient de la contrôler au moins une fois par mois et de la recharger quand nécessaire.
3. Charger la batterie au maximum avant de la remonter sur le véhicule. **ATTENTION : Avant de reposer la batterie, s'assurer d'avoir tourné la clé sur "OFF", puis brancher le câble positif avant de brancher le câble négatif.** [FCA16841]

ENTRETIENS ET RÉGLAGES PÉRIODIQUES

- Après avoir remonté la batterie, toujours veiller à connecter correctement ses câbles aux bornes.

FCA16531

ATTENTION

Toujours veiller à ce que la batterie soit chargée. Remiser une batterie déchargée risque de l'endommager de façon irréversible.

Remplacement des fusibles

FAU59870

Le fusible principal et les boîtiers à fusibles, qui contiennent les fusibles protégeant les divers circuits, se trouvent sous la selle du pilote. (Voir page 3-20.)

N.B.

Pour accéder au fusible principal, déposer le couvercle du relais de démarreur comme illustré.

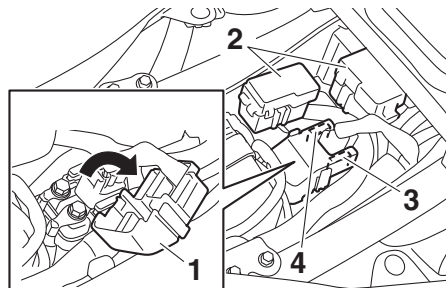

- Cache du relais de démarreur
- Boîtier à fusibles
- Fusible principal de rechange
- Fusible principal

MT07

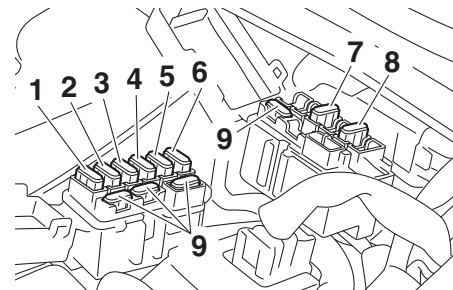

- Fusible d'allumage
- Fusible du système de signalisation
- Fusible de phare
- Fusible du système d'injection de carburant
- Fusible de sauvegarde (montre et immobilisateur antivol)
- Fusible du moteur du ventilateur de radiateur
- Fusible des feux de stationnement
- Fusible pour accessoire
- Fusible de rechange

ENTRETIENS ET RÉGLAGES PÉRIODIQUES

MT07A

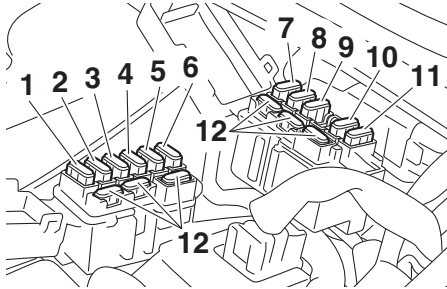

1. Fusible d'allumage
2. Fusible du système de signalisation
3. Fusible de phare
4. Fusible du système d'injection de carburant
5. Fusible de sauvegarde (montre et immobilisateur antivol)
6. Fusible du moteur du ventilateur de radiateur
7. Fusible du solénoïde d'ABS
8. Fusible du moteur ABS
9. Fusible des feux de stationnement
10. Fusible pour accessoire
11. Fusible du bloc de commande ABS
12. Fusible de rechange

Si un fusible est grillé, le remplacer comme suit.

1. Tourner la clé de contact sur "OFF" et éteindre le circuit électrique concerné.

2. Déposer le fusible grillé et le remplacer par un fusible neuf de l'intensité spécifiée. **AVERTISSEMENT! Ne pas utiliser de fusible de calibre supérieur à celui recommandé afin d'éviter de gravement endommager l'installation électrique, voire de provoquer un incendie.** [FWA15132]

Fusibles spécifiés :

- Fusible principal: 30.0 A
- Fusible auxiliaire: 2.0 A
- Fusible de phare: 15.0 A
- Fusible du système de signalisation: 10.0 A
- Fusible d'allumage: 10.0 A
- Fusible des feux de stationnement: 7.5 A
- Fusible du moteur du ventilateur de radiateur: 10.0 A
- Fusible du moteur ABS: MT07A 30.0 A
- Fusible du solénoïde d'ABS: MT07A 20.0 A
- Fusible du système d'injection de carburant: 10.0 A
- Fusible du bloc de commande ABS: MT07A 7.5 A
- Fusible de sauvegarde: 7.5 A

3. Tourner la clé de contact sur "ON" et allumer le circuit électrique concerné afin de vérifier si le dispositif électrique fonctionne.

ENTRETIENS ET RÉGLAGES PÉRIODIQUES

4. Si le fusible neuf grille immédiatement, faire contrôler l'installation électrique par un concessionnaire Yamaha.

Remplacement de l'ampoule du phare

FAU59881

Ce modèle est équipé d'un phare à ampoule halogène. Si l'ampoule du phare grille, la remplacer comme suit :

FCA10651

ATTENTION

Veiller à ne pas endommager les pièces suivantes :

- Ampoule de phare

Ne jamais toucher le verre d'une ampoule de phare afin de ne pas laisser de résidus gras. La graisse réduit la transparence du verre mais aussi la luminosité de l'ampoule, ainsi que sa durée de service. Nettoyer soigneusement toute crasse ou trace de doigts sur l'ampoule avec un chiffon imbibé d'alcool ou de diluant pour peinture.

- Lentille de phare

Ne pas coller de pellicules colorées ni autres adhésifs sur la lentille du phare.

Ne pas monter une ampoule de phare d'un wattage supérieur à celui spécifié.

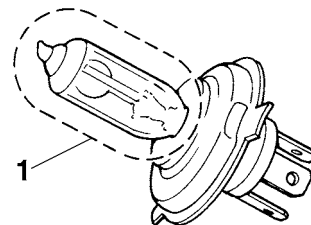

1. Ne pas toucher le verre de l'ampoule.

1. Déposer l'optique de phare après avoir retiré le boulon et la rondelle de chaque côté.

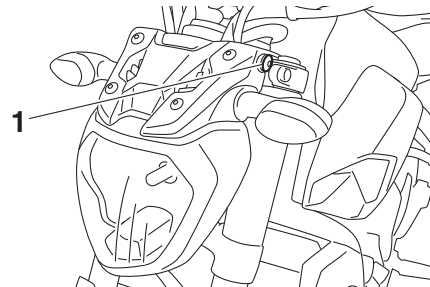

1. Boulon et rondelle

ENTRETIENS ET RÉGLAGES PÉRIODIQUES

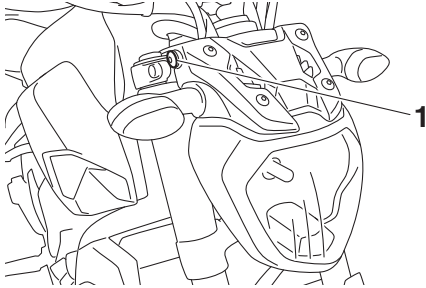

1. Boulon et rondelle

2. Déconnecter la fiche rapide de phare, puis déposer la protection de l'ampoule.

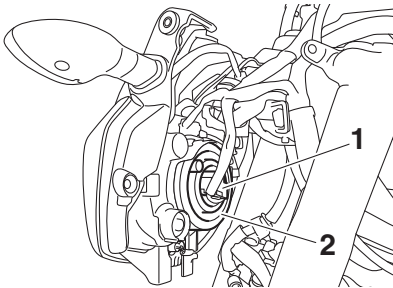

1. Fiche rapide de phare
2. Protection de l'ampoule de phare

3. Décrocher le porte-ampoule du phare, puis retirer l'ampoule grillée.

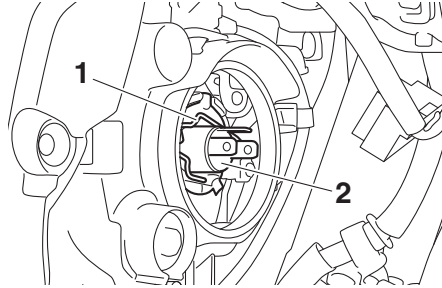

1. Porte-ampoule du phare
2. Ampoule de phare

4. Monter une ampoule de phare neuve et la fixer à l'aide du porte-ampoule.
5. Reposer la protection d'ampoule de phare, puis connecter le coupleur.
6. Reposer l'optique de phare comme illustré, puis reposer la rondelle et le boulon de chaque côté.

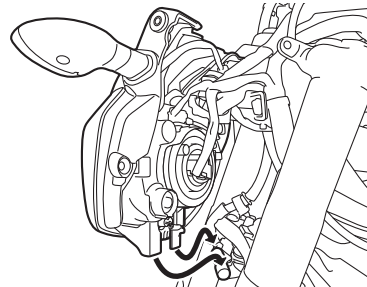

7. Si nécessaire, faire régler le faisceau de phare par un concessionnaire Yamaha.

ENTRETIENS ET RÉGLAGES PÉRIODIQUES

FAU46405

Remplacement de l'ampoule de la veilleuse

Si l'ampoule de veilleuse grille, la remplacer comme suit.

1. Déposer l'optique de phare. (Voir page 6-34.)
2. Retirer la douille et l'ampoule de la veilleuse en tournant la douille dans le sens inverse des aiguilles d'une montre.

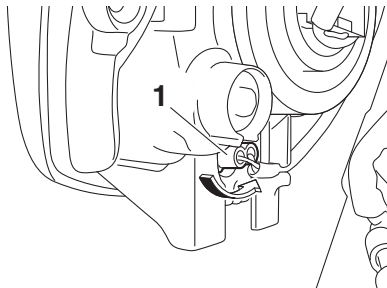

1. Douille d'ampoule de veilleuse
3. Extraire l'ampoule grillée en tirant celle-ci hors de sa douille.

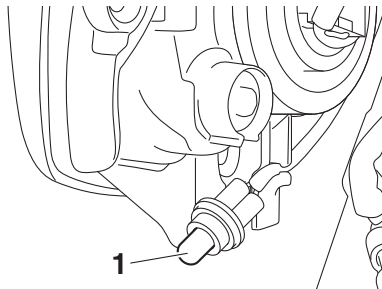

1. Ampoule de veilleuse
4. Monter une ampoule neuve dans la douille.
5. Reposer l'ampoule et sa douille en tournant cette dernière dans le sens des aiguilles d'une montre.
6. Reposer l'optique de phare.

FAU24182

Feu arrière/stop

Le feu arrière/stop est équipé d'une DEL. Si le feu arrière/stop ne s'allume pas, le faire contrôler par un concessionnaire Yamaha.

FAU24205

Remplacement d'une ampoule de clignotant

1. Retirer la lentille du clignotant après avoir retiré la vis.

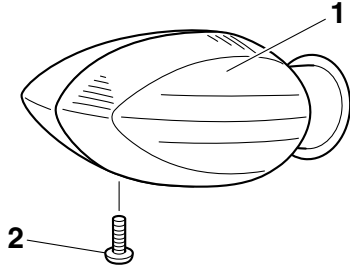

1. Lentille du clignotant
2. Vis

2. Retirer l'ampoule grillée en l'enfonçant et en la tournant dans le sens inverse des aiguilles d'une montre.

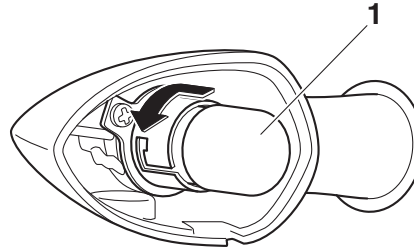

1. Ampoule de clignotant

3. Monter une ampoule neuve dans la douille, l'enfoncer et la tourner à fond dans le sens des aiguilles d'une montre.
4. Remettre la lentille en place et la fixer à l'aide de la vis. **ATTENTION : Ne pas serrer la vis à l'excès afin de ne pas risquer de casser la lentille.**

[FCA11192]

FAU59890

Remplacement de l'ampoule d'éclairage de la plaque d'immatriculation

1. Déposer le bloc d'éclairage de la plaque d'immatriculation en retirant les écrous, les rondelles et les entretoises épaulées, puis déposer la douille d'ampoule de l'éclairage de la plaque d'immatriculation (avec l'ampoule) en tirant dessus.

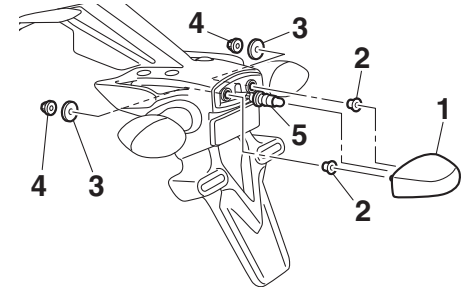

1. Bloc d'éclairage de la plaque d'immatriculation
2. Entretoise épaulée
3. Rondelle
4. Écrou
5. Douille d'ampoule d'éclairage de la plaque d'immatriculation

2. Extraire l'ampoule grillée en tirant sur celle-ci.

ENTRETIENS ET RÉGLAGES PÉRIODIQUES

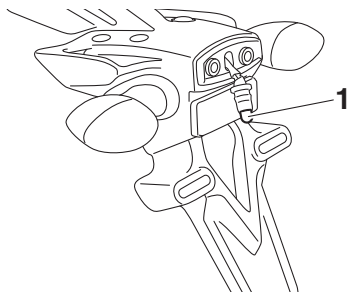

1. Ampoule d'éclairage de la plaque d'immatriculation
3. Monter une ampoule neuve dans la douille.
4. Installer la douille (avec l'ampoule) en appuyant dessus, puis installer le bloc d'éclairage de la plaque d'immatriculation en reposant les écrous, les rondelles et les entretoises épaulées.

6

FAU24351

Calage de la moto

Ce modèle n'étant pas équipé d'une béquille centrale, il convient de prendre les précautions suivantes avant de démonter une roue ou avant d'effectuer tout autre travail qui requiert de dresser la moto à la verticale. S'assurer que la moto est stable et à la verticale avant de commencer l'entretien. Une solide caisse en bois placée sous le moteur peut améliorer la stabilité.

Entretien de la roue avant

1. Immobiliser l'arrière de la moto à l'aide d'une béquille de levage, si l'on dispose de deux béquilles de levage, ou en plaçant un cric de moto sous le cadre, devant la roue arrière.
2. Se servir ensuite d'une béquille de levage pour surélever la roue avant.

Entretien de la roue arrière

Surélever la roue arrière à l'aide d'une béquille de levage, si disponible, ou en plaçant un cric de moto des deux côtés du cadre, devant la roue arrière ou des deux côtés du bras oscillant.

FAU44792

Roue avant (Modèles équipés de freins conventionnels)

FWA14841

AVERTISSEMENT

Pour le modèle équipé de freins ABS, confier la dépose et la repose de la roue à un concessionnaire Yamaha.

FAU59931

Dépose de la roue avant

FWA10822

AVERTISSEMENT

Pour éviter les accidents corporels, caler solidement le véhicule pour qu'il ne puisse se renverser.

1. Desserrer la vis de pincement d'axe de roue, puis l'axe et les vis de fixation d'étrier de frein.

ENTRETIENS ET RÉGLAGES PÉRIODIQUES

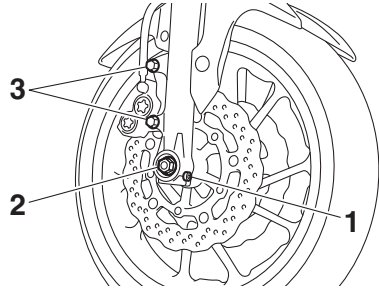

1. Vis de pincement d'axe de roue avant
2. Axe de roue
3. Vis de fixation d'étrier de frein

2. Surélever la roue avant en procédant comme expliqué à la section précédente "Calage de la moto".
3. Retirer le support de durite de frein sur la gauche du véhicule après avoir enlevé le boulon.

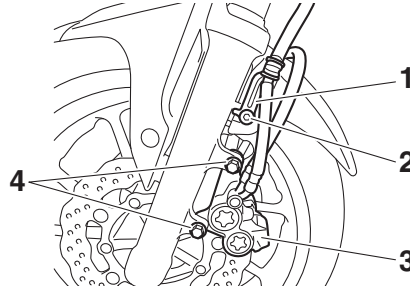

1. Support de la durite de frein
2. Vis de support de la durite de frein
3. Étrier de frein
4. Vis de fixation d'étrier de frein

4. Déposer l'étrier de frein de part et d'autre du véhicule après avoir retiré les vis de fixation. **ATTENTION : Ne pas actionner le frein après la dépose des étriers, car les plaquettes risquent de se rapprocher à l'excès.**

[FCA11052]

5. Extraire l'axe, puis déposer la roue.

Mise en place de la roue avant

1. Soulever la roue entre les bras de fourche.
2. Insérer l'axe de roue par le côté droit.
3. Reposer la roue avant sur le sol, puis déployer la béquille latérale.

4. Monter les étriers de frein et les fixer à l'aide des vis de fixation.

N.B.

Veiller à laisser un écart suffisant entre les plaquettes de frein avant de monter les étriers de frein sur les disques de frein.

5. Monter le support de la durite de frein et le fixer à l'aide de la vis.
6. Serrer les boulons d'étrier de frein et le boulon du support de durite de frein au couple spécifié.

Couples de serrage :

Vis de fixation d'étrier de frein :

40 Nm (4.0 m·kgf, 29 ft·lbf)

Vis de support de la durite de frein :

7 Nm (0.7 m·kgf, 5.1 ft·lbf)

7. Serrer l'axe de roue, puis le boulon de pincement d'axe de roue aux couples spécifiés.

Couples de serrage :

Axe de roue :

65 Nm (6.5 m·kgf, 47 ft·lbf)

Vis de pincement d'axe de roue avant :

23 Nm (2.3 m·kgf, 17 ft·lbf)

ENTRETIENS ET RÉGLAGES PÉRIODIQUES

- Appuyer fermement à quelques reprises sur le guidon afin de contrôler le bon fonctionnement de la fourche.

Roue arrière (Modèles équipés de freins conventionnels)

FAU44802

AVERTISSEMENT

FWA14841

Pour le modèle équipé de freins ABS, confier la dépose et la repose de la roue à un concessionnaire Yamaha.

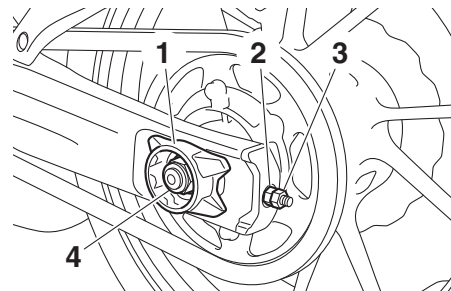

- Excentrique de réglage de la tension de la chaîne de transmission
- Écrou de réglage de la tension de la chaîne de transmission
- Contre-écrou
- Écrou d'axe et rondelle

FAU59942

Dépose de la roue arrière

FWA10822

AVERTISSEMENT

Pour éviter les accidents corporels, caler solidement le véhicule pour qu'il ne puisse se renverser.

- Desserrer le contre-écrou et l'écrou de réglage de la tension de la chaîne de transmission figurant de part et d'autre du bras oscillant.
- Desserrer l'écrou d'axe.

- Surélever la roue arrière en procédant comme expliqué à la page 6-38.
- Déposer l'écrou d'axe, la rondelle et l'excentrique de réglage de la tension de la chaîne de transmission.
- Pousser la roue vers l'avant, puis séparer la chaîne de transmission de la couronne arrière.

ENTRETIENS ET RÉGLAGES PÉRIODIQUES

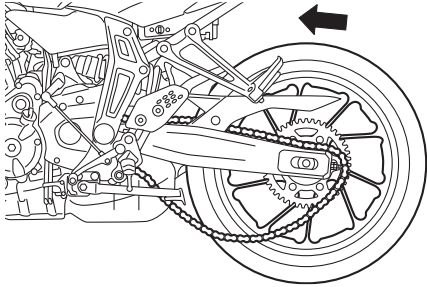

N.B.

- Si l'on éprouve des difficultés à retirer la chaîne de transmission, déposer d'abord l'axe de roue, puis soulever la roue suffisamment haut pour que la chaîne saute de la couronne arrière.
- Il n'est pas nécessaire de démonter la chaîne pour déposer et reposer la roue arrière.

6. Tout en soutenant l'étrier de frein et en soulevant légèrement la roue, déposer l'axe de roue et l'excentrique de réglage de la tension de la chaîne de transmission.

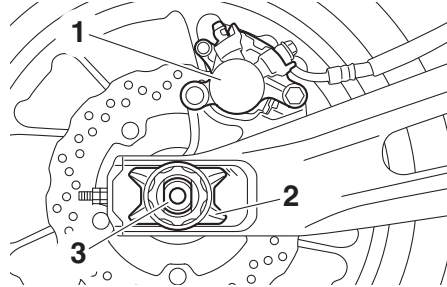

1. Étrier de frein
2. Excentrique de réglage de la tension de la chaîne de transmission
3. Axe de roue

N.B.

Il sera peut-être utile de recourir à un maillet en caoutchouc pour extraire l'axe de roue.

7. Déposer la roue. **ATTENTION : Ne pas actionner le frein après la dépose de la roue et du disque de frein, car les plaquettes risquent de se rapprocher à l'excès.** [FCA11073]

Mise en place de la roue arrière

1. Reposer la roue, le support d'étrier de frein et l'excentrique de réglage de la tension de la chaîne de transmission en insérant l'axe de roue du côté droit.

N.B.

- S'assurer que la fente du support d'étrier de frein s'aligne parfaitement sur la retenue du bras oscillant.
- Veiller à laisser un écart suffisant entre les plaquettes de frein avant de monter la roue.
- Si le tendeur de chaîne est retiré, s'assurer que la flèche de chaque tendeur de chaîne pointe vers le haut.

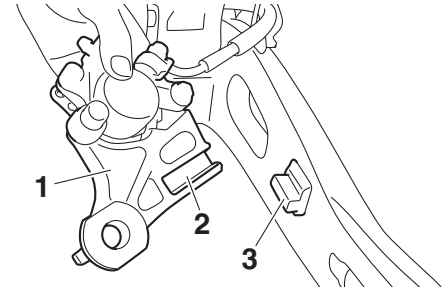

1. Support d'étrier de frein
2. Fente
3. Retenue

ENTRETIENS ET RÉGLAGES PÉRIODIQUES

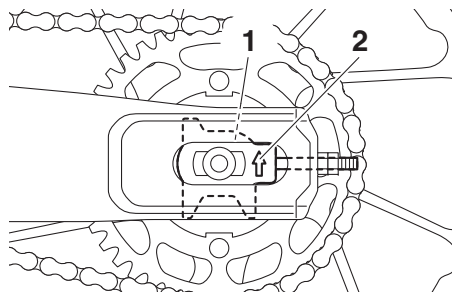

1. Tendeur de chaîne de transmission
2. Flèche

6

2. Monter la chaîne de transmission sur la couronne arrière.
3. Reposer l'excentrique de réglage de la tension de la chaîne de transmission, la rondelle et l'écrou d'axe.
4. Reposer la roue arrière sur le sol, puis déployer la béquille latérale.
5. Régler la tension de la chaîne de transmission. (Voir page 6-24.)
6. Serrer l'écrou d'axe, puis serrer les contre-écrous aux couples de serrage spécifiés.

Couples de serrage :

Écrou d'axe :

105 Nm (10.5 m·kgf, 76 ft·lbf)

Contre-écrou :

16 Nm (1.6 m·kgf, 12 ft·lbf)

FAU25872

Diagnostic de pannes

Bien que les véhicules Yamaha subissent une inspection rigoureuse à la sortie d'usine, une panne peut toujours survenir. Toute défaillance des systèmes d'alimentation, de compression ou d'allumage, par exemple, peut entraîner des problèmes de démarrage et une perte de puissance.

Les schémas de diagnostic de pannes ci-après permettent d'effectuer rapidement et en toute facilité le contrôle de ces pièces essentielles. Si une réparation quelconque est requise, confier la moto à un concessionnaire Yamaha, car ses techniciens qualifiés disposent des connaissances, du savoir-faire et des outils nécessaires à son entretien adéquat.

Pour tout remplacement, utiliser exclusivement des pièces Yamaha d'origine. En effet, les pièces d'autres marques peuvent sembler identiques, mais elles sont souvent de moindre qualité. Ces pièces s'useront donc plus rapidement et leur utilisation pourrait entraîner des réparations onéreuses.

FWA15142

AVERTISSEMENT

Lors de la vérification du circuit d'alimentation, ne pas fumer, et s'assurer de l'absence de flammes nues ou d'étin-

celles à proximité, y compris de veilleuses de chauffe-eau ou de chaudières. L'essence et les vapeurs d'essence peuvent s'enflammer ou exploser, et provoquer des blessures et des dommages matériels graves.

Schémas de diagnostic de pannes

Problèmes de démarrage ou mauvais rendement du moteur

1. Carburant

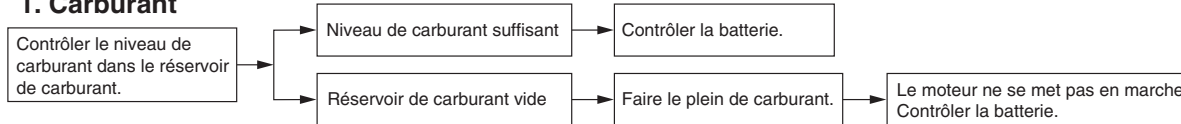

2. Batterie

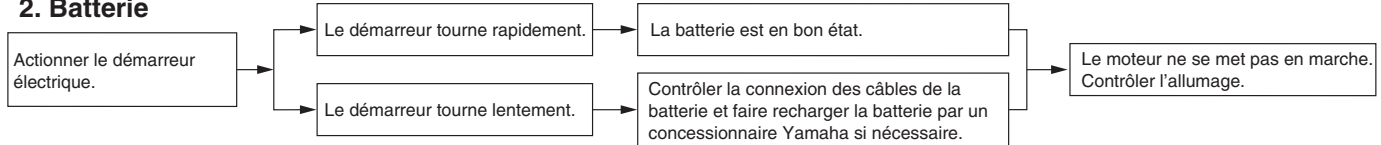

3. Allumage

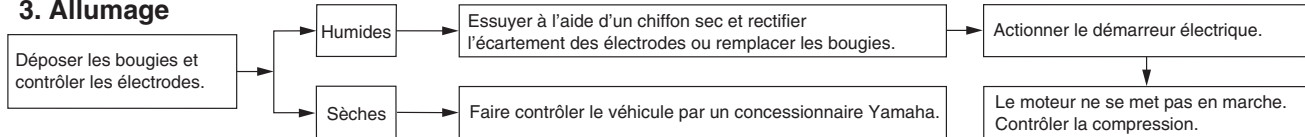

4. Compression

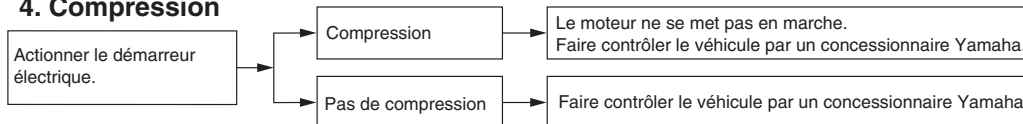

ENTRETIENS ET RÉGLAGES PÉRIODIQUES

Surchauffe du moteur

FWA10401

⚠ AVERTISSEMENT

- Ne pas enlever le bouchon de radiateur quand le moteur et le radiateur sont chauds. Du liquide chaud et de la vapeur risquent de jaillir sous forte pression et de provoquer des brûlures. Veiller à attendre que le moteur ait refroidi.
- Après avoir retiré la vis de retenue du bouchon du radiateur, poser un chiffon épais ou une serviette sur celui-ci, puis le tourner lentement dans le sens inverse des aiguilles d'une montre jusqu'au point de détente afin de faire tomber la pression résiduelle. Une fois que le sifflement s'est arrêté, appuyer sur le bouchon tout en le tournant dans le sens inverse des aiguilles d'une montre, puis l'enlever.

6

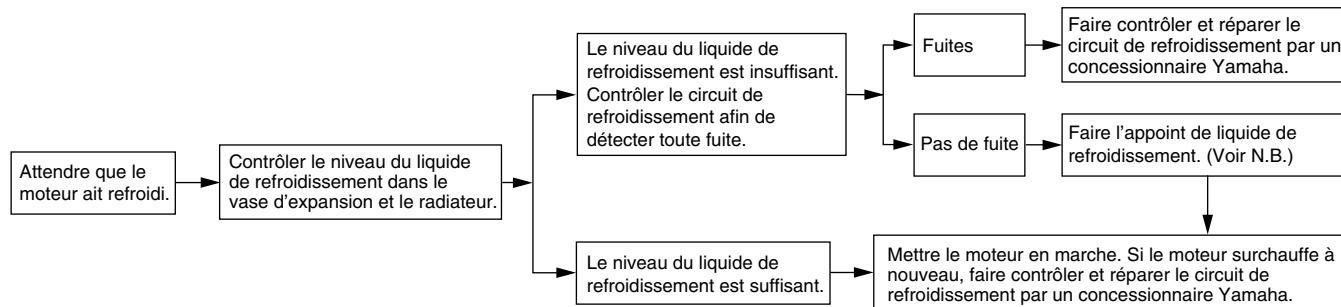

N.B.

Si le liquide de refroidissement recommandé n'est pas disponible, on peut utiliser de l'eau du robinet, à condition de la remplacer dès que possible par le liquide prescrit.

Remarque concernant les pièces de couleur mate

FAU37834

ATTENTION

Certains modèles sont équipés de pièces à finition mate. Demander conseil à un concessionnaire Yamaha au sujet des produits d'entretien à utiliser avant de procéder au nettoyage du véhicule. L'emploi de brosses, de produits chimiques mordants ou de détachants griffera ou endommagera la surface de ces pièces. Il convient également de ne pas enduire les pièces à finition mate de cire.

FCA15193

Soin

Un des attraits incontestés d'une moto réside dans la mise à nu de son anatomie, ce qui est toutefois source de vulnérabilité. Rouille et corrosion peuvent apparaître, même sur des pièces de très bonne qualité. Si un tube d'échappement rouillé peut passer inaperçu sur une voiture, l'effet sur une moto est plutôt disgracieux. Un entretien adéquat régulier lui permettra non seulement de conserver son allure et son rendement et de prolonger sa durée de service, mais est également indispensable afin de conserver les droits de la garantie.

Avant le nettoyage

1. Une fois le moteur refroidi, recouvrir la sortie du pot d'échappement à l'aide d'un sachet en plastique.
2. S'assurer que tous les bouchons, capuchons, couvercles et caches, ainsi que les fiches rapides et les connecteurs électriques, y compris les capuchons de bougie, sont fermement et correctement mis en place.
3. Éliminer les taches tenaces, telles que de l'huile carbonisée sur le carter moteur, à l'aide d'un dégraissant et d'une brosse en veillant à ne jamais en appliquer sur les joints, les pignons, la

FAU26015

chaîne de transmission et les axes de roue. Toujours rincer la crasse et le dégraissant à l'eau.

Nettoyage

FCA10773

ATTENTION

- Éviter de nettoyer les roues, surtout celles à rayons, avec des produits nettoyants trop acides. S'il s'avère nécessaire d'utiliser ce type de produit afin d'éliminer des taches tenaces, veiller à ne pas l'appliquer plus longtemps que prescrit. Rincer ensuite abondamment à l'eau, sécher immédiatement, puis vaporiser un produit anticorrosion.
- Un nettoyage incorrect risque d'endommager les pièces en plastique (caches et carénages, pare-brise, les lentilles de phare ou d'instrument, etc.) et les pots d'échappement. Nettoyer les pièces en plastique exclusivement à l'eau claire et en se servant d'éponges ou chiffons doux. Si toutefois on ne parvient pas à nettoyer parfaitement les pièces en plastique, on peut ajouter un peu de détergent doux à l'eau. Bien veiller à rincer abondam-

SOIN ET REMISAGE DE LA MOTO

ment à l'eau afin d'éliminer toute trace de détergent, car celui-ci abîmerait les pièces en plastique.

- Éviter tout contact de produits chimiques mordants sur les pièces en plastique. Ne pas utiliser des éponges ou chiffons imbibés de produits nettoyants abrasifs, de dissolvant ou diluant, d'essence, de dérouilleur, d'antirouille, d'antigel ou d'électrolyte.
- Ne pas utiliser des portiques de lavage à haute pression ou au jet de vapeur. Cela provoquerait des infiltrations d'eau qui endommageraient les pièces suivantes : joints (de roulements de roue, de roulement de bras oscillant, de fourche et de freins), composants électriques (fiches rapides, connecteurs, instruments, contacteurs et feux) et les mises à l'air.
- Motos équipées d'un pare-brise : ne pas utiliser de produits de nettoyage abrasifs ni des éponges dures afin d'éviter de griffer ou de ternir. Certains produits de nettoyage pour plastique risquent de griffer le pare-brise. Faire un essai sur une zone en dehors du champ de vision afin de s'assurer que le

produit ne laisse pas de trace. Si le pare-brise est griffé, utiliser un bon agent de polissage pour plastiques après le nettoyage.

Après utilisation dans des conditions normales

Nettoyer la crasse à l'eau chaude additionnée de détergent doux et d'une éponge douce et propre, puis rincer abondamment à l'eau claire. Recourir à une brosse à dents ou à un goupillon pour nettoyer les pièces difficile d'accès. Pour faciliter l'élimination des taches plus tenaces et des insectes, déposer un chiffon humide sur ceux-ci quelques minutes avant de procéder au nettoyage.

Après utilisation sous la pluie, à proximité de la mer ou sur des routes salées

L'eau accentue l'effet corrosif du sel marin et du sel répandu sur les routes en hiver. Il convient dès lors d'effectuer les travaux suivants après chaque randonnée sous la pluie, à proximité de la mer ou sur des routes salées.

N.B. _____

Il peut rester des traces de sel répandu sur les routes bien après la venue du printemps.

1. Nettoyer la moto à l'eau froide additionnée de détergent doux en veillant à ce que le moteur soit froid.
ATTENTION : Ne pas utiliser d'eau chaude, car celle-ci augmenterait l'action corrosive du sel. [FCA10792]
2. Protéger le véhicule de la corrosion en vaporisant un produit anticorrosion sur toutes les surfaces métalliques, y compris les surfaces chromées ou nickelées.

Après le nettoyage

1. Sécher la moto à l'aide d'une peau de chamois ou d'un essuyeur absorbant.
2. Sécher immédiatement la chaîne de transmission et la lubrifier afin de prévenir la rouille.
3. Frotter les pièces en chrome, en aluminium ou en acier inoxydable, y compris le système d'échappement, à l'aide d'un produit d'entretien pour chrome. Cela permettra même d'éliminer des pièces en acier inoxydable les décolorations dues à la chaleur.

4. Une bonne mesure de prévention contre la corrosion consiste à vaporiser un produit anticorrosion sur toutes les surfaces métalliques, y compris les surfaces chromées ou nickelées.
5. Les taches qui subsistent peuvent être nettoyées en pulvérisant de l'huile.
6. Retoucher les griffes et légers coups occasionnés par les gravillons, etc.
7. Appliquer de la cire sur toutes les surfaces peintes.
8. Veiller à ce que la moto soit parfaitement sèche avant de la remettre ou de la couvrir.

FWA11132

AVERTISSEMENT

Des impuretés sur les freins ou les pneus peuvent provoquer une perte de contrôle.

- **S'assurer qu'il n'y a ni huile ni cire sur les freins et les pneus.**
- **Si nécessaire, nettoyer les disques et les garnitures de frein à l'aide d'un produit spécial pour disque de frein ou d'acétone, et nettoyer les pneus à l'eau chaude et au détergent doux. Effectuer ensuite un test de conduite afin de vérifier le freinage et la prise de virages.**

FCA10801

ATTENTION

- **Pulvériser modérément huile et cire et bien essuyer tout excès.**
- **Ne jamais enduire les pièces en plastique ou en caoutchouc d'huile ou de cire. Recourir à un produit spécial.**
- **Éviter l'emploi de produits de polissage mordants, car ceux-ci attaquent la peinture.**

N.B.

- Pour toute question relative au choix et à l'emploi des produits d'entretien, consulter un concessionnaire Yamaha.
- Le lavage, la pluie ou l'humidité atmosphérique peut provoquer l'embuage de la lentille de phare. La buée devrait disparaître peu de temps après l'allumage du phare.

FAU26183

Remisage

Remisage de courte durée

Veiller à remettre la moto dans un endroit frais et sec. Si les conditions de remisage l'exigent (poussière excessive, etc.), couvrir la moto d'une housse poreuse. S'assurer que le moteur et le système d'échappement sont refroidis avant de couvrir la moto.

FCA10811

ATTENTION

- **Entreposer la moto dans un endroit mal aéré ou la recouvrir d'une bâche alors qu'elle est mouillée provoqueront des infiltrations et de la rouille.**
- **Afin de prévenir la rouille, éviter l'entreposage dans des caves humides, des étables (en raison de la présence d'ammoniac) et à proximité de produits chimiques.**

Remisage de longue durée

Avant de remettre la moto pour plusieurs mois :

1. Suivre toutes les instructions de la section "Soin" de ce chapitre.

SOIN ET REMISAGE DE LA MOTO

2. Faire le plein de carburant et, si disponible, ajouter un stabilisateur de carburant afin d'éviter que le réservoir ne rouille et que le carburant ne se dégrade.
3. Effectuer les étapes ci-dessous afin de protéger les cylindres, les segments, etc., de la corrosion.
 - a. Retirer les capuchons de bougie et déposer les bougies.
 - b. Verser une cuillerée à café d'huile moteur dans chaque orifice de bougie.
 - c. Remonter les capuchons de bougie sur les bougies, puis placer les bougies sur la culasse en veillant à ce que les électrodes soient mises à la masse. (Cette technique permettra de limiter la production d'étincelles à l'étape suivante.)
 - d. Faire tourner le moteur à plusieurs reprises à l'aide du démarreur. (Ceci permet de répartir l'huile sur la paroi des cylindres.)
- e. Retirer le capuchon des bougies, puis remettre ensuite les bougies et leur capuchon en place.
4. Lubrifier tous les câbles de commande ainsi que les articulations de tous les leviers, pédales, et de la béquille latérale et/ou centrale.
5. Vérifier et, si nécessaire, régler la pression de gonflage des pneus, puis élever la moto de sorte que ses deux roues ne reposent pas sur le sol. S'il n'est pas possible d'élever les roues, les tourner quelque peu chaque mois de sorte que l'humidité ne se concentre pas en un point précis des pneus.
6. Recouvrir la sortie du pot d'échappement à l'aide d'un sachet en plastique afin d'éviter toute infiltration d'eau.
7. Déposer la batterie et la recharger complètement. La conserver dans un endroit à l'abri de l'humidité et la recharger une fois par mois. Ne pas ranger la batterie dans un endroit excessivement chaud ou froid [moins de 0 °C (30 °F) ou plus de 30 °C (90 °F)]. Pour plus d'informations au sujet de l'entreposage de la batterie, se reporter à la page 6-31.

N.B. _____
Effectuer toutes les réparations nécessaires avant de remettre la moto.

AVERTISSEMENT! Avant de faire tourner le moteur, veiller à mettre les électrodes de bougie à la masse afin d'éviter la production d'étincelles, car celles-ci pourraient être à l'origine de dégâts et de brûlures. [FWA10952]

Dimensions:

- Longueur hors tout:
2085 mm (82.1 in)
- Largeur hors tout:
745 mm (29.3 in)
- Hauteur hors tout:
1090 mm (42.9 in)
- Hauteur de la selle:
805 mm (31.7 in)
- Empattement:
1400 mm (55.1 in)
- Garde au sol:
140 mm (5.51 in)
- Rayon de braquage minimum:
2694 mm (106.1 in)

Poids:

- Poids à vide:
MT07 179 kg (395 lb)
MT07A 182 kg (401 lb)

Moteur:

- Type de moteur:
Refroidissement par liquide, 4 temps,
DACT
- Disposition du ou des cylindres:
2 cylindres en ligne
- Cylindrée:
689 cm³
- Alésage × course:
80.0 × 68.6 mm (3.15 × 2.70 in)
- Taux de compression:
11.5 : 1
- Système de démarrage:
Démarreur électrique

Système de graissage:

Carter humide

Huile moteur:

Marque recommandée:

YAMALUBE

Type:

SAE 10W-30, 10W-40, 10W-50, 15W-40,
20W-40 ou 20W-50

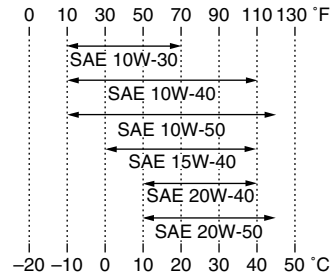

Classification d'huile moteur recommandée:

API Service de type SG et au-delà/JASO
MA

Quantité d'huile moteur:

Sans remplacement de la cartouche du
filtre à huile:

2.30 L (2.43 US qt, 2.02 Imp.qt)

Avec remplacement de la cartouche du
filtre à huile:

2.60 L (2.75 US qt, 2.29 Imp.qt)

Quantité de liquide de refroidissement:

Vase d'expansion (jusqu'au repère de niveau
maximum):

0.25 L (0.26 US qt, 0.22 Imp.qt)

Radiateur (circuit compris):

1.60 L (1.69 US qt, 1.41 Imp.qt)

Filtre à air:

Élément du filtre à air:

Élément en papier huilé

Carburant:

Carburant recommandé:

Essence super sans plomb (essence-
alcool (E10) acceptable)

Capacité du réservoir:

14 L (3.70 US gal, 3.08 Imp.gal)

Quantité de la réserve:

2.7 L (0.71 US gal, 0.59 Imp.gal)

Injection de carburant:

Corps de papillon d'accélération:

Repère d'identification:

MT07 1WS1 00

MT07 (35 kW) 1WS2 20

MT07A 1WS1 00

MT07A (35 kW) 1WS2 20

Bougie(s):

Fabricant/modèle:

NGK/LMAR8A-9

Écartement des électrodes:

0.8–0.9 mm (0.031–0.035 in)

Embrayage:

Type d'embrayage:

Humide, multidisque

Transmission:

Taux de réduction primaire:

1.925 (77/40)

Transmission finale:

Chaîne

CARACTÉRISTIQUES

Taux de réduction secondaire:

2.688 (43/16)

Type de boîte de vitesses:

Prise constante, 6 rapports

Commande:

Au pied gauche

Rapport de démultiplication:

1^{re}:

2.846 (37/13)

2^e:

2.125 (34/16)

3^e:

1.632 (31/19)

4^e:

1.300 (26/20)

5^e:

1.091 (24/22)

6^e:

0.964 (27/28)

8 Châssis:

Type de cadre:

Simple berceau interrompu

Angle de chasse:

24.80 °

Chasse:

90 mm (3.5 in)

Pneu avant:

Type:

Sans chambre (Tubeless)

Taille:

120/70 ZR17M/C (58W)

Fabricant/modèle:

MICHELIN/PILOT ROAD 3

Fabricant/modèle:

BRIDGESTONE/BT023F F

Pneu arrière:

Type:

Sans chambre (Tubeless)

Taille:

180/55 ZR17M/C (73W)

Fabricant/modèle:

MICHELIN/PILOT ROAD 3A

Fabricant/modèle:

BRIDGESTONE/BT023R M

Charge:

Charge maximale:

MT07 176 kg (388 lb)

MT07A 173 kg (381 lb)

(Poids total du pilote, du passager, du chargement et des accessoires)

Pression de gonflage (contrôlée les pneus froids):

Conditions de charge:

MT07 0–176 kg (0–388 lb)

MT07A 0–173 kg (0–381 lb)

Avant:

225 kPa (2.25 kgf/cm², 33 psi)

Arrière:

250 kPa (2.50 kgf/cm², 36 psi)

Conduite à grande vitesse:

Avant:

225 kPa (2.25 kgf/cm², 33 psi)

Arrière:

250 kPa (2.50 kgf/cm², 36 psi)

Roue avant:

Type de roue:

Roue coulée

Taille de jante:

17M/C x MT3.50

Roue arrière:

Type de roue:

Roue coulée

Taille de jante:

17M/C x MT5.50

Frein avant:

Type:

Frein à double disque

Commande:

À la main droite

Liquide de frein spécifié:

DOT 4

Frein arrière:

Type:

Frein monodisque

Commande:

Au pied droit

Liquide de frein spécifié:

DOT 4

Suspension avant:

Type:

Fourche télescopique

Type de ressort/amortisseur:

Ressort hélicoïdal / amortisseur hydraulique

Débattement de roue:

130 mm (5.1 in)

Suspension arrière:

Type:

Bras oscillant (suspension à liaison)

Type de ressort/amortisseur:
Ressort hélicoïdal / amortisseur
hydraulique et à gaz
Débattement de roue:
130 mm (5.1 in)

Partie électrique:

Système d'allumage:
TCI
Système de charge:
Alternateur avec rotor à aimantation
permanente

Batterie:

Modèle:
YTZ10S
Voltage, capacité:
12 V, 8.6 Ah

Phare:

Type d'ampoule:
Ampoule halogène

Voltage et wattage d'ampoule × quantité:

Phare:
12 V, 60.0 W/55.0 W × 1
Feu arrière/stop:
LED
Clignotant avant:
12 V, 10.0 W × 2
Clignotant arrière:
12 V, 10.0 W × 2
Veilleuse:
12 V, 5.0 W × 1
Éclairage de la plaque d'immatriculation:
12 V, 5.0 W × 1

Éclairage des instruments:
LED
Témoin de point mort:
LED
Témoin de feu de route:
LED
Témoin d'alerte de la pression d'huile:
LED
Témoin des clignotants:
LED
Témoin d'alerte de la température du liquide
de refroidissement:
LED
Témoin d'avertissement de panne du moteur:
LED
Témoin d'avertissement du système ABS:
MT07A LED
Témoin de l'immobilisateur antivol:
LED

Fusibles:

Fusible principal:
30.0 A
Fusible auxiliaire:
2.0 A
Fusible de phare:
15.0 A
Fusible du système de signalisation:
10.0 A
Fusible d'allumage:
10.0 A
Fusible des feux de stationnement:
7.5 A
Fusible du moteur du ventilateur de radiateur:
10.0 A

Fusible du système d'injection de carburant:
10.0 A
Fusible du bloc de commande ABS:
MT07A 7.5 A
Fusible du moteur ABS:
MT07A 30.0 A
Fusible du solénoïde d'ABS:
MT07A 20.0 A
Fusible de sauvegarde:
7.5 A

RENSEIGNEMENTS COMPLÉMENTAIRES

Numéros d'identification

FAU53562

Notez le numéro d'identification du véhicule, le numéro de série du moteur et les codes figurant sur l'étiquette de modèle dans les espaces prévus ci-dessous. Ces numéros d'identification sont nécessaires à l'enregistrement du véhicule auprès des autorités locales et à la commande de pièces détachées auprès d'un concessionnaire Yamaha.

NUMÉRO D'IDENTIFICATION DU VÉHICULE :

NUMÉRO DE SÉRIE DU MOTEUR :

RENSEIGNEMENTS FOURNIS SUR L'ÉTIQUETTE DU MODÈLE :

Numéro d'identification du véhicule

FAU26401

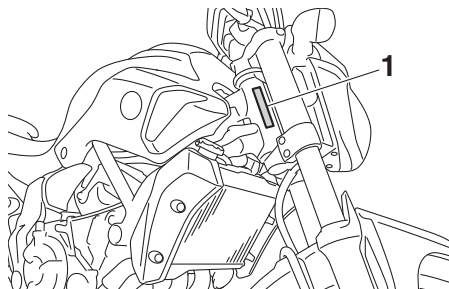

1. Numéro d'identification du véhicule

Le numéro d'identification du véhicule est poinçonné sur le tube de direction. Inscrive ce numéro à l'endroit prévu.

N.B. _____

Le numéro d'identification du véhicule sert à identifier la moto et, selon les pays, est requis lors de son immatriculation.

Numéro de série du moteur

FAU26441

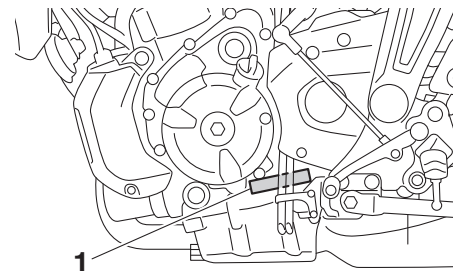

1. Numéro de série du moteur

Le numéro de série du moteur est poinçonné sur le carter moteur.

Étiquette des codes du modèle

FAU26521

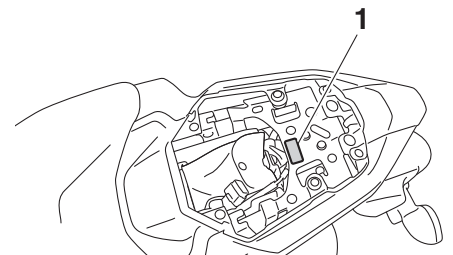

1. Étiquette des codes du modèle

RENSEIGNEMENTS COMPLÉMENTAIRES

L'étiquette des codes du modèle est collée sur le cadre, sous la selle du passager. (Voir page 3-20.) Inscrire les renseignements repris sur cette étiquette dans l'espace prévu à cet effet. Ces renseignements seront nécessaires lors de la commande de pièces de rechange auprès d'un concessionnaire Yamaha.

INDEX

A

- ABS, témoin d'alerte (pour modèles à ABS).....3-5
- Ampoule d'éclairage de plaque d'immatriculation, remplacement.....6-37
- Avertisseur, contacteur.....3-13

B

- Bagages, supports de sangle de fixation.....3-24
- Batterie.....6-31
- Béquille latérale.....3-25
- Béquille latérale, contrôle et lubrification.....6-28
- Bloc de compteurs multifonctions.....3-6
- Bougies, contrôle.....6-9
- Bras oscillant, lubrification des pivots.....6-29

C

- Câble accroche-casque.....3-21
- Câbles, contrôle et lubrification.....6-26
- Calage de la moto.....6-38
- Caractéristiques.....8-1
- Carburant.....3-17
- Carburant, économies.....5-4
- Chaîne de transmission, nettoyage et graissage.....6-25
- Chaîne de transmission, tension.....6-24
- Clignotant, remplacement d'une ampoule.....6-37
- Clignotants, contacteur.....3-13
- Clignotants, témoins.....3-3
- Combiné ressort-amortisseur, réglage.....3-23
- Compartiment de rangement.....3-23

- Connecteur pour accessoire CC.....3-27
- Consignes de sécurité.....1-1
- Contacteur à clé/antivol.....3-2
- Contacteur d'appel de phare.....3-13
- Contacteurs à la poignée.....3-13
- Contacteurs de feu stop.....6-21
- Contrôle et lubrification de la pédale de frein et du sélecteur.....6-27
- Coupe-circuit d'allumage.....3-25
- Coupe-circuit du moteur/démarrreur.....3-13

D

- Dépannage, schémas de diagnostic.....6-43
- Direction, contrôle.....6-30
- Durite de mise à l'air du réservoir de carburant et durite de trop-plein.....3-19

E

- Embrayage, levier.....3-14
- Embrayage, réglage de la garde du levier.....6-20
- Emplacement des éléments.....2-1
- Entretien du système de contrôle des gaz d'échappement.....6-3
- Entretien et graissages périodiques.....6-4
- Étiquette des codes du modèle.....9-1

F

- Feu arrière/stop.....6-36
- Feux de détresse, contacteur.....3-14
- Filtre à air, remplacement de l'élément et nettoyage du tube de vidange.....6-15
- Fourche, contrôle.....6-29
- Frein, contrôle de la garde du levier.....6-20
- Frein, levier.....3-15
- Frein, pédale.....3-15
- Fusibles, remplacement.....6-32

H

- Huile moteur et cartouche du filtre à huile.....6-10

I

- Immobilisateur antivol.....3-1
- Inverseur feu de route/feu de croisement.....3-13

J

- Jeu des soupapes.....6-16

L

- Leviers de frein et d'embrayage, contrôle et lubrification.....6-27
- Liquide de frein, changement.....6-23
- Liquide de frein, contrôle du niveau.....6-22
- Liquide de refroidissement.....6-12
- Liquide de refroidissement, témoin de température.....3-4

M

- Mise en marche du moteur.....5-1
- Moteur, numéro de série.....9-1

N

- Numéros d'identification.....9-1

P

- Panne du moteur, témoin.....3-4
- Pannes, diagnostic.....6-42
- Phare, remplacement d'une ampoule...6-34
- Pièces de couleur mate.....7-1
- Plaquettes de frein, contrôle.....6-21
- Pneus.....6-17
- Poignée des gaz, contrôle de la garde.....6-16
- Poignée et câble des gaz, contrôle et lubrification.....6-26
- Pot catalytique.....3-19

R

Remisage.....	7-3
Réservoir de carburant, bouchon.....	3-17
Rodage du moteur.....	5-5
Roue, arrière (Modèles équipés de freins conventionnels)	6-40
Roue, avant (Modèles équipés de freins conventionnels)	6-38
Roues	6-19
Roulements de roue, contrôle	6-30

S

Sélecteur au pied.....	3-14
Selles	3-20
Soin	7-1
Stationnement	5-5
Suspension arrière, lubrification	6-28
Système ABS (pour les modèles équipés de l'ABS).....	3-15

T

Témoin d'alerte de la pression d'huile ...	3-4
Témoin de feu de route	3-4
Témoin de l'immobilisateur antivol.....	3-5
Témoin du point mort.....	3-4
Trousse de réparation	6-2

V

Véhicule, numéro d'identification	9-1
Veilleuse, remplacement d'une ampoule	6-36
Vitesses, sélection.....	5-3
Voyants et témoins d'alerte.....	3-3

