



⚠ Leia atentamente este manual antes de utilizar este veículo.

MANUAL DO UTILIZADOR



MT07
MT07A

1WS-F8199-P3

 **Leia atentamente este manual antes de utilizar este veículo. Se o veículo for vendido, este manual deve acompanhá-lo.**



YAMAHA MOTOR ELECTRONICS CO., LTD.

1450-6, Mori, Mori-machi, Shuchi-gun, Shizuoka-ken, 437-0292 Japan

DECLARATION OF CONFORMITY**For**

Product: IMMOBILIZER
Model: 1WS-00

Supplied byYAMAHA MOTOR ELECTRONICS
CO.,LTD.1450-6 Mori, Mori-machi Shuchi-gun
Shizuoka 437-0292 Japan**Technical Construction File held by**YAMAHA MOTOR ELECTRONICS
CO.,LTD.1450-6 Mori, Mori-machi Shuchi-gun
Shizuoka 437-0292 Japan**Standard used for comply**

EN 60950-1: 2006 + Amd.11:2009 + Amd.1:2010 +
Amd.12: 2011
EN 62479: 2010

R&TTE Directive
(Article 3.1(a) Safety)

97/24/EC from 17.06.1997

R&TTE Directive
(Article 3.1(b) EMC)

EN 300 330-1 V1.7.1: 2010
EN 300 330-2 V1.5.1: 2010

R&TTE Directive
(Article 3.2 Spectrum)

Means of Conformity

We declare under our sole responsibility that the Product (s) is conformity with the essential requirements and other relevant requirements of the Radio and Telecommunication Terminal Equipment (R&TTE) Directive (1999/5/EC).

Date of issue: January 12, 2015

Signature of Responsible Person:

Kazuhide Takasugi
GENERAL MANAGER
QUALITY ASSURANCE DIV.



YAMAHA MOTOR ELECTRONICS CO., LTD.

1450-6, Mori, Mori-machi, Shuchi-gun, Shizuoka-ken, 437-0292 Japão

DECLARAÇÃO DE CONFORMIDADE**Para**

Produto: IMOBILIZADOR
Modelo: 1WS-00

Fornecido porYAMAHA MOTOR ELECTRONICS
CO.,LTD.1450-6 Mori, Mori-machi Shuchi-gun
Shizuoka 437-0292 Japão**Dossiê técnico de fabrico propriedade de**YAMAHA MOTOR ELECTRONICS
CO.,LTD.1450-6 Mori, Mori-machi Shuchi-gun
Shizuoka 437-0292 Japão**Em conformidade com as seguintes normas**

Diretiva R&TTE
(Artigo 3.º alínea 1(a)
Segurança)

EN 60950-1: 2006 + Amd.11:2009 + Amd.1:2010 +
Amd.12: 2011
EN 62479: 2010

Diretiva R&TTE
(Artigo 3.º alínea 1(b) CEM)

97/24/CE de 17/06/1997

Diretiva R&TTE
(Artigo 3.º alínea 2 Espectro)

EN 300 330-1 V1.7.1: 2010
EN 300 330-2 V1.5.1: 2010

Certificação de conformidade

Declaramos sob nossa única responsabilidade que o(s) produto(s) está(ão) em conformidade com os requisitos essenciais e outros requisitos relevantes da rádio e Diretiva relativa aos equipamentos de rádio e equipamentos terminais de telecomunicações (R&TTE) (1999/5/CE).

Data da emissão: 12 de janeiro de 2015

Assinatura da pessoa responsável:

Kazuhide Takasugi
DIRETOR-GERAL
DEP. CONTROLO DE QUALIDADE

Bem-vindo ao mundo do motociclismo da Yamaha!

Como proprietário da MT07 / MT07A, está a beneficiar da vasta experiência da Yamaha e da mais recente tecnologia relativa ao design e fabrico de produtos de alta qualidade, as quais concederam à Yamaha uma reputação de fiabilidade.

Por favor leia atentamente este manual para que possa desfrutar de todas as vantagens da sua MT07 / MT07A. O Manual do Utilizador não só lhe dá instruções relativas ao funcionamento, inspeção e manutenção do seu motociclo, como também lhe indica como se proteger a si próprio e aos outros de problemas e ferimentos.

Além disso, as diversas sugestões apresentadas neste manual, ajudá-lo-ão a manter o seu motociclo nas melhores condições possíveis.

Caso tenha quaisquer outras questões, não hesite em contactar o seu concessionário Yamaha.

A equipa da Yamaha deseja-lhe muitas viagens seguras e agradáveis. Por isso, nunca se esqueça de que a segurança é o fator mais importante!

A Yamaha procura continuamente desenvolver o design e a qualidade do produto. Consequentemente, embora este manual contenha as informações mais atuais disponíveis sobre o produto na altura da impressão, poderão existir ligeiras discrepâncias entre o seu motociclo e este manual. Se tiver qualquer questão sobre este manual, consulte um concessionário Yamaha.





Por favor leia este manual cuidadosamente e na totalidade antes de utilizar este motociclo.

Informações importantes do manual

PAU10134

As informações particularmente importantes são distinguidas neste manual pelas notas seguintes:

	Este é o símbolo de alerta de segurança. É usado para alertá-lo para potenciais perigos de ferimentos. Respeite todas as mensagens de segurança assinaladas com este símbolo para evitar possíveis ferimentos ou morte.
 AVISO	Um AVISO indica uma situação perigosa que, se não for evitada, pode resultar em morte ou ferimentos graves.
PRECAUÇÃO	Uma PRECAUÇÃO indica precauções especiais que devem ser adotadas para evitar danos no veículo ou outros danos materiais.
NOTA	Uma NOTA fornece informações importantes para esclarecer ou simplificar os procedimentos.

*O produto e as especificações estão sujeitos a alterações sem aviso prévio.

PAU36391

**MT07 / MT07A
MANUAL DO UTILIZADOR
©2015 pela Yamaha Motor Co., Ltd.
1ª edição, maio 2015
Reservados todos os direitos.
Qualquer reimpressão ou utilização
não autorizada sem
o consentimento escrito da
Yamaha Motor Co., Ltd.
estão expressamente proibidas.
Impresso na Holanda.**

Índice

Informações relativas à segurança	1-1	Cabo porta-capacete.....	3-21	Tabela de lubrificação e manutenção geral	6-4
Descrição	2-1	Compartimento de armazenagem	3-22	Verificação das velas de ignição	6-9
Vista esquerda.....	2-1	Ajuste do amortecedor	3-23	Óleo do motor e cartucho do filtro de óleo	6-10
Vista direita.....	2-2	Prendedores da correia de bagagem.....	3-24	Refrigerante	6-12
Controlos e instrumentos	2-3	Descanso lateral	3-24	Substituição do elemento do filtro de ar e limpeza do tubo de inspeção	6-15
Funções dos controlos e instrumentos	3-1	Sistema de corte do circuito de ignição	3-25	Verificação da folga do punho do acelerador	6-16
Sistema imobilizador	3-1	Conector CC auxiliar.....	3-27	Folga das válvulas	6-16
Interruptor principal/bloqueio da direção	3-2	Para sua segurança – verificações prévias à utilização	4-1	Pneus.....	6-17
Indicadores luminosos e luzes de advertência	3-3	Utilização e questões importantes relativas à condução	5-1	Rodas de liga.....	6-19
Contador multifuncional	3-6	Colocar o motor em funcionamento.....	5-1	Ajuste da folga da alavanca da embraiagem	6-20
Interruptores do guiador.....	3-12	Mudança de velocidades.....	5-3	Verificação da folga da alavanca do travão	6-21
Alavanca da embraiagem.....	3-14	Sugestões para a redução do consumo de combustível	5-4	Interruptores das luzes dos travões.....	6-21
Pedal de mudança de velocidades	3-14	Rodagem do motor	5-5	Verificação das pastilhas dos travões da frente e de trás	6-22
Alavanca do travão.....	3-14	Estacionamento	5-5	Verificação do nível de líquido dos travões.....	6-22
Pedal do travão	3-15	Manutenção periódica e ajustes	6-1	Mudança do líquido dos travões.....	6-24
ABS (para modelos com ABS)	3-15	Jogo de ferramentas do proprietário	6-2	Folga da corrente de transmissão	6-24
Tampa do depósito de combustível.....	3-16	Tabela de manutenção periódica para o sistema de controlo das emissões.....	6-3	Limpeza e lubrificação da corrente de transmissão	6-26
Combustível	3-17				
Tubo de respiração e tubo de descarga do depósito de combustível.....	3-18				
Conversor catalítico.....	3-19				
Assentos.....	3-19				

Verificação e lubrificação dos cabos6-26	Substituição da lâmpada da luz da chapa de matrícula..... 6-37
Verificação e lubrificação do punho e do cabo do acelerador6-27	Suporte do motociclo 6-38
Verificação e lubrificação dos pedais do travão e de mudança de velocidades6-27	Roda da frente (para modelos sem sistema ABS) 6-39
Verificação e lubrificação das alavancas do travão e da embraiagem6-28	Roda de trás (para modelos sem sistema ABS) 6-40
Verificação e lubrificação do descanso lateral6-28	Deteção e resolução de problemas 6-42
Lubrificação da suspensão traseira6-29	Tabelas de detecção e resolução de problemas 6-44
Lubrificação dos pivôs do braço oscilante.....6-29	Cuidados e arrumação do motociclo 7-1
Verificação da forquilha dianteira6-30	Cor mate cuidado 7-1
Verificação da direção.....6-30	Cuidados 7-1
Verificação dos rolamentos de roda.....6-31	Armazenagem..... 7-3
Bateria6-31	Especificações 8-1
Substituição dos fusíveis6-32	Informações para o consumidor 9-1
Substituição da lâmpada do farol dianteiro6-34	Números de identificação..... 9-1
Substituição da lâmpada dos mínimos6-36	Índice remissivo 10-1
Luz do travão/farolim traseiro6-36	
Substituição de uma lâmpada do sinal de mudança de direção.....6-37	

Informações relativas à segurança

1

PAU1028B

Seja um Proprietário Responsável

Como proprietário do veículo, é responsável pela segurança e funcionamento correto do seu motociclo.

Os motociclos são veículos de duas rodas. A sua utilização e manuseamento seguros dependem da adoção de técnicas de condução adequadas, bem como da perícia do condutor. Todos os condutores deverão ter conhecimento dos seguintes requisitos antes de conduzir este motociclo.

O condutor deverá:

- obter instruções completas de uma entidade competente sobre todos os aspetos da utilização do motociclo;
- observar os avisos e os requisitos de manutenção apresentados neste Manual do utilizador;
- obter formação qualificada sobre as técnicas de condução corretas e seguras;
- obter serviços técnicos profissionais, conforme indicado neste Manual do utilizador e/ou sempre que se torne necessário devido a problemas mecânicos.
- Nunca conduza um motociclo sem formação ou instrução adequada. Faça um curso de formação. Os prin-

cipiantes devem fazer formação com um instrutor certificado. Contacte um concessionário de motociclos autorizado para obter informações sobre os cursos de formação mais próximos de si.

Condução segura

Efetue as verificações prévias sempre que utilizar o veículo para garantir que se encontra em perfeitas condições de funcionamento. Se o veículo não for inspecionado ou mantido em condições, há mais possibilidades de ocorrer um acidente ou danos no equipamento. Consulte a página 4-1 para obter uma lista de verificações prévias à utilização.

- Este motociclo está concebido para transportar o condutor e um passageiro.
- O facto dos automobilistas não detetarem nem reconhecerem os motociclos no trânsito é a principal causa dos acidentes entre automóveis e motociclos. Muitos acidentes são causados por automobilistas que não veem o motociclo. É importante assegurar-

se que seja visto para reduzir as hipóteses de ocorrência deste tipo de acidente.

Por isso:

- Use um casaco de cor viva.
- Redobre a atenção ao aproximar-se e ao passar por cruzamentos, uma vez que estes são os locais mais prováveis para a ocorrência de acidentes com motociclos.
- Conduza onde os outros condutores o possam ver. Evite conduzir no ângulo morto de outro condutor.
- Nunca realize operações de manutenção num motociclo sem os conhecimentos adequados. Contacte um concessionário de motociclos autorizado para se informar sobre as operações básicas de manutenção do motociclo. Algumas operações de manutenção só podem ser efetuadas por pessoal certificado.
- Muitos acidentes envolvem condutores inexperientes. De facto, muitos condutores envolvidos em acidentes nem sequer têm carta de condução de motociclos atual.
 - É importante que esteja qualificado para conduzir um motociclo e que só o empreste a outros condutores qualificados.



- Conheça as suas capacidades e as suas limitações. Não tentar exceder as suas limitações é um fator que pode ajudá-lo a evitar um acidente.
- Recomendamos que pratique a condução do seu motociclo em locais onde não haja trânsito, até que esteja bem familiarizado com o mesmo e com todos os seus mecanismos de controlo.
- Muitos acidentes são causados por um erro cometido pelo condutor do motociclo. Um erro tipicamente cometido pelo condutor é fazer uma curva fora-de-mão devido a velocidade excessiva ou a um ângulo de inclinação insuficiente em relação à velocidade.
- Obedeça sempre ao limite de velocidade e nunca ande mais depressa do que o permitido pelas condições da estrada e do trânsito.
- Sinalize sempre qualquer mudança de direção ou ultrapassagem. Assegure-se de que os outros condutores o conseguem ver.
- A postura do condutor e do passageiro é importante para um controlo adequado.
 - Durante a condução, o condutor deverá manter as mãos no guiador e os pés nos apoios de pés, a fim de manter o controlo do motociclo.
 - O passageiro deve segurar-se sempre no condutor, na correia do assento ou na barra de manobra (se o veículo os possuir), com ambas as mãos, e deve manter os pés nos apoios de pés para o passageiro. Nunca transporte um passageiro, exceto se ele ou ela puderem colocar, com firmeza, ambos os pés nos apoios de pés do passageiro.
- Nunca conduza sob a influência de álcool ou outras drogas.
- Este motociclo está concebido para utilização apenas em estrada. Não de se destina a utilização todo-o-terreno.
- Use sempre um capacete aprovado.
- Use uma viseira ou óculos protetores. O vento direcionado para os olhos desprotegidos pode contribuir para uma deficiência da visão que pode atrasar a visualização de uma situação de perigo.
- O uso de um casaco, botas, calças e luvas resistentes, etc., é um meio eficaz na prevenção ou redução de escoriações ou lacerações.
- Nunca use roupas largas, caso contrário estas poderão prender-se nas alavancas de controlo, nos apoios de pés ou nas rodas, causando ferimentos ou até um acidente.
- Use sempre vestuário de proteção que cubra as pernas, os tornozelos e os pés. O motor ou o sistema de escape ficam muito quentes durante ou após a utilização e podem provocar queimaduras.
- As precauções acima referidas aplicam-se também ao passageiro.

Artigos de proteção

A maioria das fatalidades ocorridas em acidentes com motociclos resultam de ferimentos na cabeça. O uso de um capacete de segurança é o fator mais importante para a prevenção ou redução de ferimentos na cabeça.

Evitar a intoxicação por monóxido de carbono

Qualquer sistema de escape do motor produz monóxido de carbono, um gás mortífero. A inalação de monóxido de carbono

Informações relativas à segurança

1

pode provocar dores de cabeça, tonturas, sonolência, náuseas, incapacidade de raciocínio e, eventualmente, a morte.

O monóxido de carbono é um gás incolor, inodoro e insípido que pode estar presente mesmo que não consiga ver nem cheirar qualquer gás do escape do motor. Um nível mortífero de monóxido de carbono pode acumular-se rapidamente e a pessoa pode perder os sentidos e não conseguir salvar-se. Além disso, em locais fechados ou com má ventilação, um nível mortífero de monóxido de carbono pode manter-se durante horas ou dias. Se tiver algum sintoma de intoxicação por monóxido de carbono, abandone imediatamente o local, apanhe ar fresco e PROCURE CUIDADOS MÉDICOS.

- Não coloque o motor em funcionamento em locais fechados. Mesmo que tente ventilar os gases de escape do motor com ventiladores ou abrindo portas e janelas, o monóxido de carbono pode atingir rapidamente níveis perigosos.
- Não coloque o motor em funcionamento em locais com má ventilação ou parcialmente fechados, como celeiros, garagens ou alpendres.

- Não coloque o motor em funcionamento no exterior em zonas onde os gases de escape do motor possam introduzir-se num edifício através de portas ou janelas.

Carga

O acréscimo de acessórios ou carga ao seu motociclo pode afetar adversamente a estabilidade e o manuseamento se a distribuição de peso no seu motociclo for alterada. Para evitar a possibilidade de um acidente, tenha bastante cuidado ao adicionar carga ou acessórios ao seu motociclo. Redobre o cuidado quando conduzir um motociclo que tenha mais carga ou acessórios. Aqui, juntamente com as informações sobre acessórios apresentadas em seguida, encontram-se algumas recomendações gerais a seguir se colocar carga no seu motociclo:

O peso total do operador, passageiro, acessórios e carga não devem exceder o limite máximo de carga. **A utilização de um veículo sobrecarregado pode provocar um acidente.**

Carga máxima:

173 kg (381 lb) (MT07A)

176 kg (388 lb) (MT07)

Quando carregar dentro deste limite de peso, mantenha em mente o seguinte:

- A carga e os acessórios devem ser reduzidas ao mínimo indispensável, devendo os mesmos ser colocados tão chegados ao motociclo quanto possível. Acondicione bem os artigos mais pesados o mais perto possível do centro do veículo e distribua o peso o mais uniformemente possível por ambos os lados do motociclo para minimizar o desequilíbrio ou a instabilidade.
- A deslocação dos pesos pode criar um desequilíbrio súbito. Antes de conduzir, certifique-se de que os acessórios e a carga estão bem presos ao motociclo. Verifique com frequência os suportes dos acessórios e os prendedores da carga.
- Ajuste a suspensão em função da carga (apenas modelos com suspensão regulável) e verifique o estado e a pressão dos pneus.
- Nunca prenda artigos grandes ou pesados ao guidador, à forquilha dianteira ou ao guarda-lamas dianteiro. Estes artigos, incluindo alguma carga, tal como sacos-cama, sacos grossos de lã ou tendas, po-



dem criar um manuseamento instável ou uma fraca resposta da direção.

- **Este veículo não foi concebido para puxar um reboque nem para ser conjugado com um sidecar.**

Acessórios Yamaha genuínos

A escolha de acessórios para o seu veículo é uma decisão importante. Os acessórios Yamaha genuínos, disponíveis apenas em concessionários Yamaha, foram concebidos, testados e aprovados pela Yamaha para utilização no seu veículo.

Muitas empresas sem ligação à Yamaha fabricam peças e acessórios ou oferecem outros tipos de modificações para veículos Yamaha. A Yamaha não está numa posição que permita testar os produtos que estas empresas do mercado de reposição fabricam. Por este motivo, a Yamaha não pode aprovar nem recomendar a utilização de acessórios não comercializados pela Yamaha, nem modificações não recomendadas especificamente pela Yamaha, mesmo que a venda e a instalação seja efetuada por um concessionário Yamaha.

Peças, acessórios e modificações do mercado de reposição

Embora possa encontrar produtos do mercado de reposição idênticos a acessórios Yamaha genuínos ao nível de design e qualidade, deve reconhecer que alguns acessórios ou modificações do mercado de reposição não são adequados devido aos potenciais perigos para a sua segurança e a de terceiros. A instalação de produtos do mercado de reposição ou a implementação de modificações no veículo que alterem qualquer uma das suas características de design e de funcionamento podem expô-lo a si e a terceiros a um maior risco de ferimentos graves ou morte. O proprietário do veículo é responsável por ferimentos relacionados com alterações do mesmo.

Quando montar acessórios, tenha em mente as seguintes linhas de orientação, bem como as apresentadas na secção “Carga”.

- Nunca instale acessórios nem transporte carga que possam prejudicar o desempenho do seu motociclo. Inspeccione cuidadosamente o acessório antes de o utilizar, para se certificar de que este não vai, de modo algum, afetar a visibilidade para a estrada ou a visibilidade nas curvas, limitar o per-

curso da suspensão, o percurso da direção ou o funcionamento dos controlos, nem ocultar luzes ou refletores.

- Os acessórios instalados na área do guiador ou da forquilha dianteira podem criar instabilidade devido à distribuição de peso inapropriada ou alterações aerodinâmicas. Se forem colocados acessórios na área do guiador ou da forquilha dianteira, estes devem ser reduzidos ao número indispensável e devem ser tão leves quanto possível.
- Os acessórios volumosos ou grandes podem afetar seriamente a estabilidade do motociclo devido aos efeitos aerodinâmicos. O vento pode fazer o motociclo levantar da estrada, ou este pode ficar instável em zonas com ventos cruzados. Estes acessórios também podem causar instabilidade ao ultrapassar ou ao ser ultrapassado por veículos de grandes dimensões.
- Alguns acessórios podem deslocar o condutor da sua posição normal de condução. Esta posição inapropriada limita a liberdade de movimentos do condutor e pode limitar

Informações relativas à segurança

1

a capacidade de controlo, pelo que tais acessórios não são recomendados.

- Tenha cuidado ao acrescentar acessórios elétricos. Se os acessórios elétricos excederem a capacidade do sistema elétrico do motociclo pode ocorrer uma falha elétrica, a qual pode causar uma perda perigosa de potência das luzes ou do motor.

Pneus e jantes do mercado de reposição

Os pneus e as jantes fornecidos com o seu motociclo foram concebidos para corresponder às capacidades de desempenho e para garantir a melhor combinação possível de condução, travagem e conforto. Outros pneus, jantes, dimensões e combinações podem não ser apropriados. Consulte a página 6-17 para obter mais informações sobre as especificações dos pneus e a substituição dos mesmos.

Transporte do Motociclo

Certifique-se de que segue as instruções que se seguem antes de transportar o motociclo noutra veículo.

- Retire todos os itens soltos do motociclo.

- Certifique-se de que a torneira de combustível (se fizer parte do equipamento) está na posição “OFF” e de que não existem fugas de combustível.
- Aponte a roda dianteira para a frente no reboque ou na caixa do camião e prenda-a num carril para impedir o movimento.
- Engrene a transmissão (para os modelos equipados com transmissão manual).
- Prenda o motociclo com cabos de retenção ou prendedores adequados que estejam presos a partes sólidas do motociclo, tal como o chassis ou o triplo grampo da forquilha dianteira superior (e não, por exemplo, a guias montados em borracha ou sinais de mudança de direção, ou peças que possam partir). Escolha cuidadosamente o local para os prendedores, de modo que estes não friccionem contra superfícies pintadas durante o transporte.
- A suspensão deve ser ligeiramente comprimida pelos cabos de retenção, se possível, para que o motociclo não ressalte excessivamente durante o transporte.

Vista esquerda

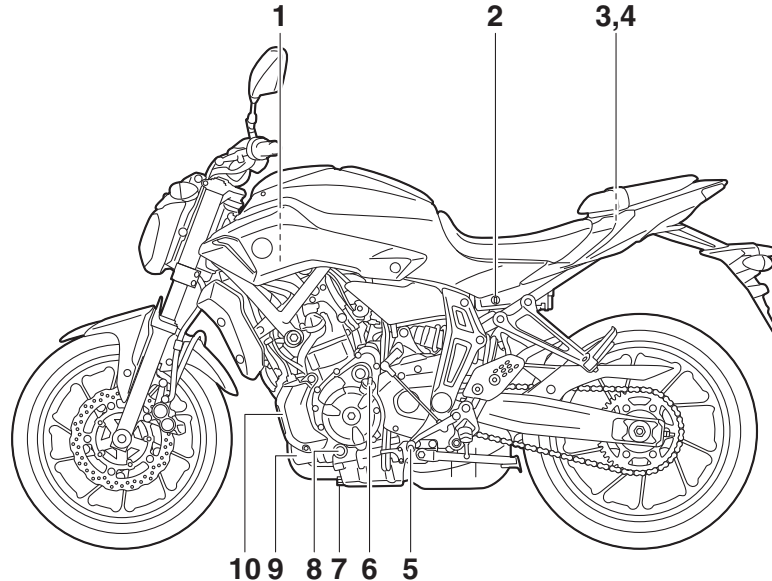

1. Conector CC auxiliar (página 3-27)
2. Fechadura do assento (página 3-19)
3. Compartimento de armazenagem (página 3-22)
4. Jogo de ferramentas do proprietário (página 6-2)
5. Pedal de mudança de velocidades (página 3-14)
6. Tampa de enchimento de óleo do motor (página 6-10)
7. Cavilha de drenagem do óleo do motor (página 6-10)
8. Janela de verificação do nível de óleo do motor (página 6-10)
9. Cartucho do filtro de óleo do motor (página 6-10)
10. Reservatório de refrigerante (página 6-12)

Vista direita

2

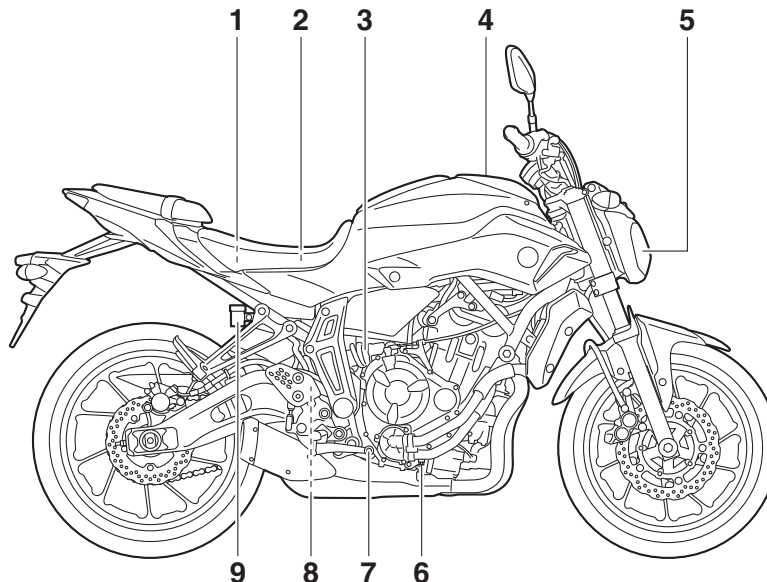

1. Fusíveis (página 6-32)

2. Bateria (página 6-31)

3. Anel ajustador de pré-carga da mola do amortecedor (página 3-23)

4. Tampa do depósito de combustível (página 3-16)

5. Farol dianteiro (página 6-34)

6. Cavilha de drenagem de refrigerante (página 6-13)

7. Pedal do travão (página 3-15)

8. Interruptor da luz do travão traseiro (página 6-21)

9. Reservatório de líquido do travão traseiro (página 6-22)

Controlos e instrumentos

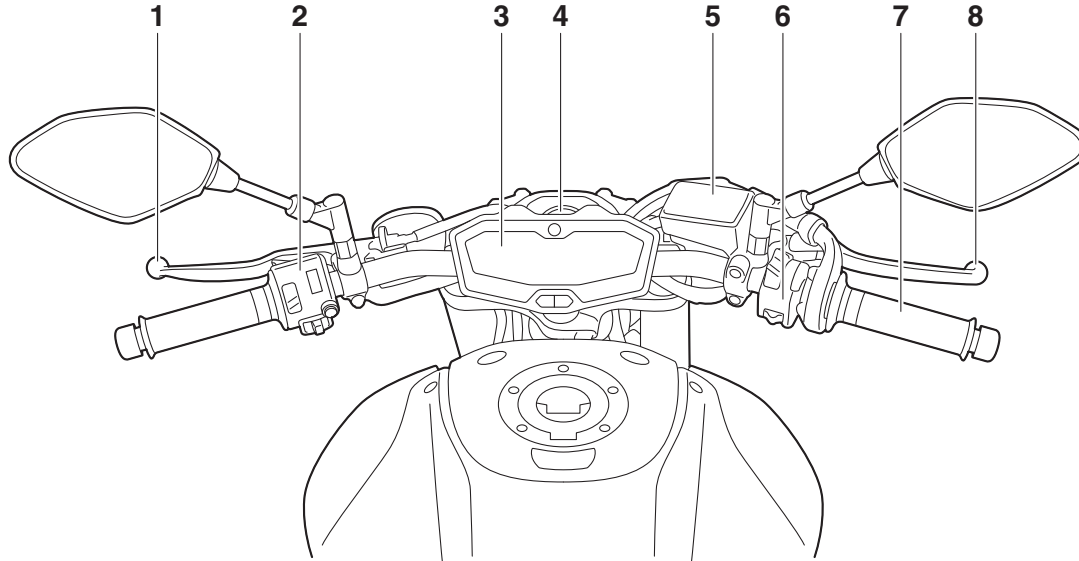

1. Alavanca da embraiagem (página 3-14)
2. Interruptores do guidador esquerdo (página 3-12)
3. Módulo do contador multifuncional (página 3-6)
4. Interruptor principal/bloqueio da direção (página 3-2)
5. Reservatório de líquido do travão dianteiro (página 6-22)
6. Interruptores do guidador direito (página 3-12)
7. Punho do acelerador (página 6-16)
8. Alavanca do travão (página 3-14)

Funções dos controlos e instrumentos

Sistema imobilizador

PAU10978

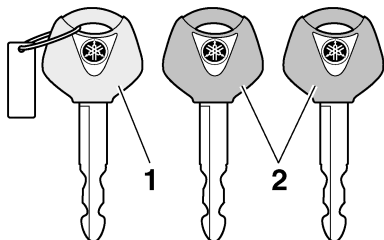

1. Chave de reconfiguração do código (vermelha)
2. Chaves standard (pretas)

Este veículo está equipado com um sistema imobilizador para evitar o roubo através da reconfiguração de códigos nas chaves normais. Este sistema é composto pelo seguinte:

- uma chave de reconfiguração do código (com um arco vermelho)
- duas chaves de série (com um arco preto) que podem ser reconfiguradas com novos códigos
- um transmissor-recetor (instalado na chave de reconfiguração do código)
- uma unidade imobilizadora
- uma ECU (Unidade de Controlo Eletrónico)

- um indicador luminoso do sistema imobilizador (Consulte a página 3-5.)

A chave com o arco vermelho é utilizada para registar códigos em cada uma das chaves de série. Dado que a reconfiguração é um processo difícil, leve o veículo, bem como as três chaves, a um concessionário Yamaha, para que aí sejam reconfiguradas. Não use a chave com o arco vermelho para conduzir o veículo. Esta chave destina-se apenas a ser utilizada para a reconfiguração das chaves de série. Use sempre uma chave de série para a condução do veículo.

PCA11822

PRECAUÇÃO

- **NÃO PERCA A CHAVE DE RECONFIGURAÇÃO DO CÓDIGO! SE A PERDER CONTACTE O CONCESSIONÁRIO IMEDIATAMENTE!** Se perder a chave de reconfiguração do código, é impossível registar novos códigos nas chaves normais. As chaves normais podem continuar a ser utilizadas para ligar o veículo, no entanto, se a reconfiguração do código for necessária (isto é, se for feita uma nova chave normal ou se se perderem todas as chaves) deve substituir-se a totalidade do sistema imobilizador. Assim, é alta-

mente recomendável utilizar a chave normal e manter a chave de reconfiguração do código num lugar seguro.

- Não mergulhe as chaves na água.
- Não exponha as chaves a temperaturas excessivamente altas.
- Não coloque as chaves junto a ímãs (incluindo, entre outros, produtos tais como altifalantes, etc.).
- Não coloque as chaves junto a objetos que transmitam sinais elétricos.
- Não coloque objetos pesados sobre as chaves.
- Não retifique nem altere o formato das chaves.
- Não desmonte a peça plástica das chaves.
- Não coloque duas chaves de um sistema imobilizador no mesmo porta-chaves.
- Mantenha as chaves normais e as chaves do sistema imobilizador afastadas da chave de reconfiguração do código do veículo.
- Mantenha as chaves de outro sistema imobilizador afastadas do interruptor principal, uma vez que podem causar interferência no sinal.

Interruptor principal/bloqueio da direção

PAU10474

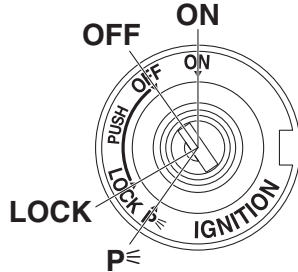

O interruptor principal/bloqueio da direção controla os sistemas de ignição e iluminação, e é utilizado para bloquear a direção. As várias posições são descritas a seguir.

NOTA

Use a chave de série (arco preto) para a utilização normal do veículo. Para minimizar o risco de perder a chave de reconfiguração do código (arco vermelho), mantenha-a num local seguro e utilize-a apenas para reconfigurar códigos.

LIGADO (ON)

PAU38531

Todos os circuitos elétricos são alimentados, as luzes dos contadores, do farolim traseiro, da chapa de matrícula e dos míni-

mos acendem-se, e o motor pode ser colocado em funcionamento. A chave não pode ser retirada.

NOTA

O farol dianteiro acende-se automaticamente quando o motor é colocado em funcionamento e permanece aceso até a chave ser rodada para “OFF”, mesmo que o motor pare.

DESLIGADO (OFF)

PAU10662

Todos os sistemas elétricos estão desligados. A chave pode ser retirada.

AVISO

PWA10062

Nunca rode a chave para a posição “OFF” ou “LOCK” com o veículo em movimento. Se o fizer, os sistemas elétricos serão desligados, o que pode resultar na perda de controlo ou num acidente.

BLOQUEIO (LOCK)

PAU10686

A direção está bloqueada e todos os sistemas elétricos estão desligados. A chave pode ser retirada.

Para bloquear a direção

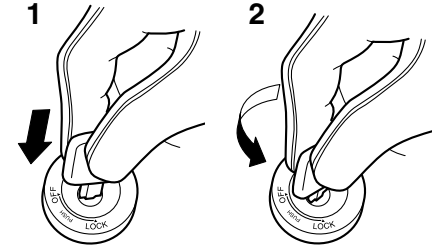

1. Premir.
2. Mudança de direção.

1. Vire o guidador completamente para a esquerda.
2. Com a chave na posição “OFF”, empurre-a para dentro e rode-a para “LOCK”.
3. Retire a chave.

NOTA

Se a direção não bloquear, tente virar o guidador ligeiramente para a direita.

Funções dos controlos e instrumentos

Para desbloquear a direção

PCA20760

PRECAUÇÃO

Utilizar a lâmpada do sinal de perigo ou de mudança de direção durante um longo período de tempo pode causar um descarregamento da bateria.

Indicadores luminosos e luzes de advertência

PAU49398

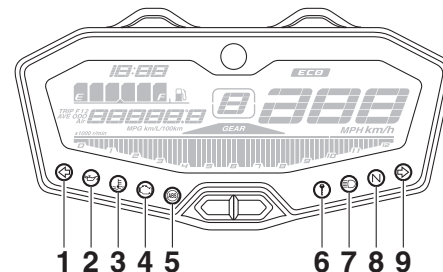

1. Indicador luminoso de mudança de direção esquerda “”
2. Luz avisadora da pressão do óleo “”
3. Luz de advertência da temperatura do refrigerante “”
4. Luz de advertência de problema no motor “”
5. Luz de advertência do sistema de travão antibloqueio (ABS) “” (para modelos com sistema ABS)
6. Indicador luminoso do sistema imobilizador “”
7. Indicador luminoso de máximos “”
8. Indicador luminoso de ponto morto “**N**”
9. Indicador luminoso de mudança de direção direita “”

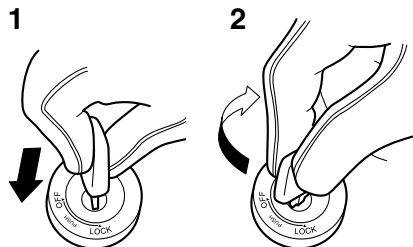

1. Premir.
2. Mudança de direção.

1. Insira a chave.
2. Com a chave na posição “LOCK”, empurre-a para dentro e rode-a para “OFF”.

PAU59680

P (Estacionamento)

As luzes de perigo e os sinais de mudança de direção podem ser ligadas, mas todos os outros sistemas eléctricos estão desligados. A chave pode ser retirada.

A direção tem de ser bloqueada antes da chave poder ser colocada em “P”.

Indicadores luminosos de mudança de direção “↵” e “⇨”

PAU11032

Cada indicador luminoso ficará intermitente quando os sinais de mudança de direção correspondentes estiverem a piscar.

Indicador luminoso de ponto morto “N”

PAU11061

Este indicador luminoso acende-se quando a transmissão está em ponto morto.

Indicador luminoso de máximos “☹”

PAU11081

Este indicador acende-se quando são utilizados os máximos do farol dianteiro.

Luz avisadora da pressão do óleo “🛢”

PAU59962

Esta luz avisadora acende-se se a pressão do óleo do motor estiver baixa.

O circuito eléctrico da luz de advertência pode ser verificado rodando a chave para “ON”. A luz de advertência deve voltar a acender-se depois de se desligar brevemente e, depois, permanece ligada até o motor ser ligado.

Se a luz avisadora não se acender inicialmente quando a chave é rodada para “ON”, solicite a um concessionário Yamaha que verifique o circuito eléctrico.

PRECAUÇÃO

PCA21210

Se a luz de advertência se acender quando o motor está a funcionar, desligue imediatamente o motor e verifique o nível de óleo. Caso o nível de óleo se situe abaixo do nível mínimo, adicione óleo suficiente do tipo recomendado para o corrigir para o nível correto. Se a luz avisadora da pressão do óleo permanecer acesa, mesmo que o nível de óleo esteja correto, desligue imediatamente o motor e solicite a um concessionário Yamaha que verifique o veículo.

NOTA

Se a luz avisadora não se apagar após o motor ser colocado em funcionamento, verifique o nível do óleo do motor e adicione óleo se necessário. (Consulte a página 6-10.)

Se a luz avisadora permanecer acesa depois de adicionar óleo do motor, solicite a um concessionário Yamaha que verifique o veículo.

Luz de advertência da temperatura do refrigerante “🌡”

PAU11447

Esta luz de advertência acende-se se o motor sobreaquecer. Se isto ocorrer, deverá desligar imediatamente o motor e deixá-lo arrefecer.

O circuito eléctrico da luz de advertência pode ser verificado rodando a chave para “ON”. A luz de advertência deverá acender-se durante alguns segundos e depois apagar-se.

Se a luz de advertência não se acender logo quando a chave é rodada para “ON” ou se permanecer acesa, solicite a um concessionário Yamaha que verifique o circuito eléctrico.

PRECAUÇÃO

PCA10022

Interrompa o funcionamento do motor se este estiver a sobreaquecer.

NOTA

- Para veículos equipados com ventoinha do radiador, a ativação ou desativação automática desta(s) efetua-se em função da temperatura do líquido refrigerante no radiador.

Funções dos controlos e instrumentos

- Se o motor sobreaquecer, consulte a página 6-45 para obter mais instruções.

3

Luz de advertência de problema no motor “”

PAU46443

Esta luz de advertência acende-se quando é detectado um problema no circuito eléctrico de supervisão do motor. Se isto acontecer, solicite a um concessionário Yamaha que verifique o sistema de auto-diagnóstico. (Consulte a página 3-11 para obter explicações sobre o dispositivo de auto-diagnóstico.)

O circuito eléctrico da luz de advertência pode ser verificado rodando a chave para “ON”. A luz de advertência deverá acender-se durante alguns segundos e depois apagar-se.

Se a luz de advertência não se acender logo quando a chave é rodada para “ON” ou se permanecer acesa, solicite a um concessionário Yamaha que verifique o circuito eléctrico.

NOTA

Esta luz de advertência acende-se quando a chave é rodada para “ON” e o interruptor de arranque é premido, mas isto não indica qualquer avaria.

Luz de advertência do ABS “” (para modelos com sistema ABS)

PAU58530

Em funcionamento normal, a luz de advertência do ABS acende-se quando a chave é rodada para “ON” e desliga-se após ser atingida uma velocidade de 10 km/h (6 mi/h) ou superior.

Se a luz de advertência do ABS:

- não se acender quando a chave é rodada para “ON”
- se acender ou ficar intermitente durante a condução
- não se apagar após ser atingida uma velocidade de 10 km/h (6 mi/h) ou superior

O sistema ABS pode não funcionar corretamente. Se acontecer alguma das situações acima, solicite a um concessionário Yamaha que verifique o sistema logo que possível. (Consulte uma explicação do sistema ABS na página 3-15.)

PWA16041



AVISO

Se a luz de advertência do ABS não se desligar depois de ser atingida uma velocidade de 10 km/h (6 mi/h) ou superior, ou se a luz de advertência se acender ou ficar intermitente durante a condução, o sistema de travagem passa para travagem convencional. Se ocorrer alguma das situações acima, ou se a luz de ad-

vertência nem sequer se acender, seja extremamente cuidadoso para evitar a possibilidade de bloqueio das rodas durante uma travagem de emergência. Solicite a um concessionário Yamaha que verifique o sistema de travagem e os circuitos eléctricos logo que possível.

PAU26879

Indicador luminoso do sistema imobilizador “”

Depois de a chave ser rodada para “OFF” e terem passado 30 segundos, o indicador luminoso ficará intermitente indicando que o sistema imobilizador está ativado. Passadas 24 horas, o indicador luminoso para de piscar, mas o sistema imobilizador continua ativado.

O circuito eléctrico do indicador luminoso pode ser verificado rodando a chave para “ON”. O indicador luminoso deverá acender-se durante alguns segundos e depois apagar-se.

Se o indicador luminoso não se acender logo quando a chave é rodada para “ON” ou se permanecer aceso, solicite a um concessionário Yamaha que verifique o circuito eléctrico.

Funções dos controlos e instrumentos

O dispositivo de auto-diagnóstico também deteta problemas nos circuitos do sistema imobilizador. (Consulte a página 3-11 para obter explicações sobre o dispositivo de auto-diagnóstico.)

Contador multifuncional

PAU59978

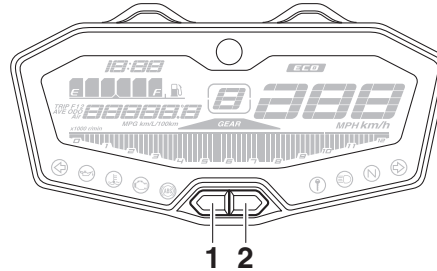

1. Tecla de acerto esquerda
2. Tecla de acerto direita

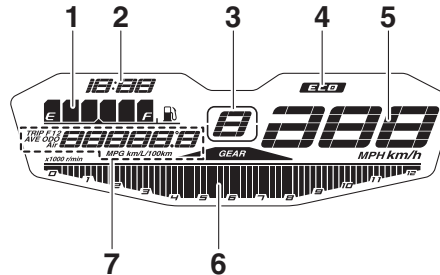

1. Indicador de combustível
2. Relógio
3. Visor da caixa de transmissão
4. Indicador de economia "ECO"
5. Velocímetro
6. Taquímetro
7. Visor multifuncional

O módulo do contador multifuncional está equipado com o seguinte:

- velocímetro
- taquímetro
- relógio
- indicador de combustível
- indicador de economia
- visor da caixa de transmissão
- visor multifuncional

PWA12423



AVISO

Pare o veículo antes de fazer ajustes ao módulo do contador multifuncional. A alteração dos ajustes durante a condução pode distrair o condutor e aumentar o risco de acidente.

NOTA

- Exceto ao aceder ao modo de controlo da luminosidade ou para exibir o relógio, a chave tem de ser rodada para "ON" antes de poder utilizar as teclas de acerto esquerda e direita para ajustar o contador multifuncional.
- Para o RU: Para alternar entre quilómetros e milhas, prima a tecla de acerto esquerda durante três segundos.

Funções dos controlos e instrumentos

Velocímetro

O velocímetro mostra a velocidade de deslocação do veículo.

Taquímetro

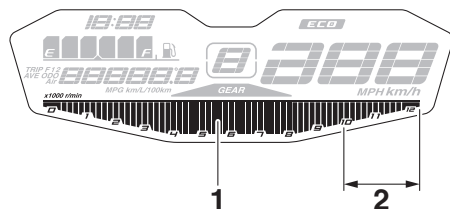

O taquímetro permite ao condutor controlar a velocidade do motor e mantê-la dentro da gama de potência ideal.

PCA10032

PRECAUÇÃO

Não utilize o motor na zona vermelha do taquímetro.

Zona vermelha: 10000 rpm e acima

Clock (Relógio)

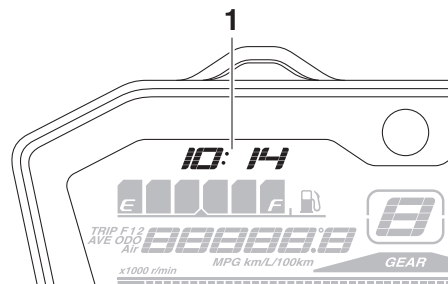

1. Relógio

O relógio usa um sistema de 12 horas. Quando o interruptor principal não estiver na posição “ON”, o relógio pode ser visualizado durante 10 segundos premindo a tecla de acerto esquerda.

Para acertar o relógio

1. Rode a chave para “ON”.
2. Prima as teclas de acerto esquerda e direita simultaneamente durante dois segundos. Os dígitos da hora ficarão intermitentes.
3. Utilize a tecla de acerto direita para acertar as horas.
4. Prima a tecla de selecionar da esquerda e os dígitos dos minutos ficarão intermitentes.

5. Utilize a tecla de acerto direita para acertar os minutos.
6. Prima a tecla de selecionar da esquerda e depois solte-a para colocar o relógio em funcionamento.

Indicador de combustível

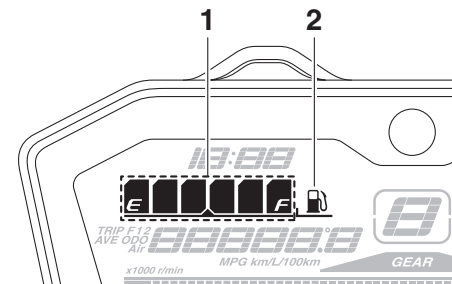

1. Indicador de combustível
2. Indicador de advertência do nível de combustível “E”

O contador de combustível indica a quantidade de combustível que se encontra no respetivo depósito. Os segmentos correspondentes ao contador de combustível desaparecem de “F” (cheio) na direção de “E” (vazio) à medida que o nível de combustível diminui. Quando o último segmento do contador de combustível e o indicador de advertência do nível de combustível ficarem intermitentes, reabasteça assim que for possível.

Funções dos controlos e instrumentos

NOTA

Este indicador de combustível está equipado com uma função de autodiagnóstico. Se for detetado um problema no circuito elétrico do indicador de combustível, o indicador de combustível e o indicador de advertência do nível de combustível ficam intermitentes. Se isto acontecer, solicite a um concessionário Yamaha que verifique o veículo.

Indicador de economia

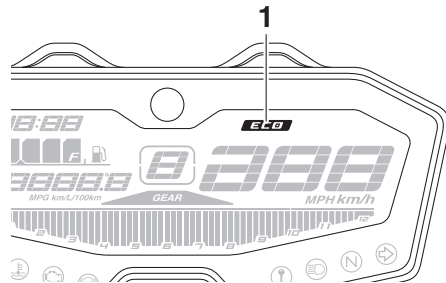

1. Indicador de economia “ECO”

O indicador de economia acende-se quando o veículo está a ser conduzido de forma económica em termos de combustível e amiga do ambiente. O indicador apaga-se quando o veículo é desligado.

NOTA

Considere as seguintes sugestões para reduzir o consumo de combustível:

- Evite velocidades do motor elevadas durante a aceleração.
- Viaje a uma velocidade constante.
- Selecione a engrenagem de transmissão apropriada à velocidade do veículo.

Visor da caixa de transmissão

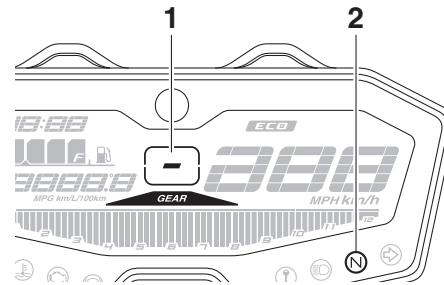

1. Visor da caixa de transmissão
2. Indicador luminoso de ponto morto “N”

O visor da caixa de transmissão mostra a velocidade selecionada. A posição de ponto morto é indicada por “-” e pelo indicador luminoso de ponto morto.

Visor multifuncional

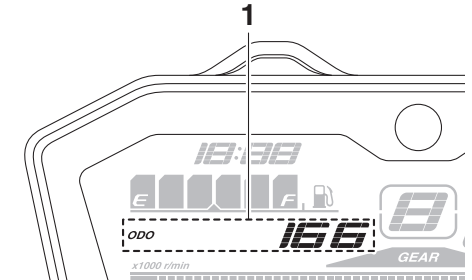

1. Visor multifuncional

O visor multifuncional está equipado com o seguinte:

- conta-quilómetros
- dois contadores de percurso
- contador de percurso de reserva de combustível
- consumo de combustível instantâneo
- média de consumo de combustível
- temperatura do líquido refrigerante
- temperatura do ar
- modo de autodiagnóstico
- modo de controlo da luminosidade

Navegar no visor multifuncional

Prima a tecla de acerto esquerda para alternar o visor entre o conta-quilómetros “ODO”, os contadores de percurso “TRIP 1” e “TRIP 2”, o consumo de com-

Funções dos controlos e instrumentos

3

combustível instantâneo “km/L” ou “L/100 km”, média de consumo de combustível “AVE_ _ _ km/L” ou “AVE_ _ _ L/100 km”, a temperatura do líquido refrigerante “_ _ °C” e a temperatura do ar “Air_ _ °C” pela ordem seguinte:

ODO → TRIP 1 → TRIP 2 → km/L ou L/100 km → AVE_ _ _ km/L ou AVE_ _ _ L/100 km → _ _ °C → Air_ _ °C → ODO

Para o RU:

Prima a tecla de acerto esquerda para alternar o visor entre o conta-quilómetros “ODO”, os contadores de percurso “TRIP 1” e “TRIP 2”, o consumo de combustível instantâneo “km/L”, “L/100 km” ou “MPG”, a média de consumo de combustível “AVE_ _ _ km/L”, “AVE_ _ _ L/100 km” ou “AVE_ _ _ MPG”, a temperatura do líquido refrigerante “_ _ °C” e a temperatura do ar “Air_ _ °C” pela ordem seguinte:

ODO → TRIP 1 → TRIP 2 → km/L, L/100 km ou MPG → AVE_ _ _ km/L, AVE_ _ _ L/100 km ou AVE_ _ _ MPG → _ _ °C → Air_ _ °C → ODO

NOTA

- Prima a tecla de acerto direita para alternar o visor pela ordem inversa.

- O contador de percurso de reserva de combustível e o modo de autodiagnóstico ligam-se automaticamente, enquanto o modo de controlo da luminosidade é acedido separadamente.

Conta-quilómetros e contadores de percurso

O conta-quilómetros mostra a distância total percorrida pelo veículo.

Os contadores de percurso mostram a distância percorrida desde que foram reiniciados pela última vez.

Para reiniciar um dos contadores de percurso, utilize a tecla de acerto esquerda para visualizar o contador de percurso que pretende reiniciar e prima a tecla de acerto direita durante um segundo.

NOTA

- O conta-quilómetros para em 999999 e não pode ser reiniciado.
- Os contadores de percurso param em 9999.9, mas podem ser reiniciados manualmente.

contador de percurso da reserva de combustível

Quando o nível de combustível fica baixo, o indicador de advertência do nível de combustível e o último segmento do indicador de combustível ficam intermitentes. O visor muda para o contador de percurso de reserva de combustível “TRIP F” e começa a contar a distância percorrida a partir desse ponto. Neste caso, prima a tecla de acerto esquerda para alternar o visor pela ordem seguinte:

TRIP F → km/L ou L/100 km → AVE_ _ _ km/L ou AVE_ _ _ L/100 km → _ _ °C → Air_ _ °C → ODO → TRIP 1 → TRIP 2 → TRIP F

Para o RU:

TRIP F → km/L, L/100 km ou MPG → AVE_ _ _ km/L, AVE_ _ _ L/100 km ou AVE_ _ _ MPG → _ _ °C → Air_ _ °C → ODO → TRIP 1 → TRIP 2 → TRIP F

NOTA

- Prima a tecla de acerto direita para alternar o visor pela ordem inversa.
- Pode reiniciar manualmente o contador de percurso de reserva de combustível ou, após reabastecer e

Funções dos controlos e instrumentos

percorrer 5 km (3 mi), este é automaticamente reiniciado e desaparece do visor.

Consumo de combustível instantâneo

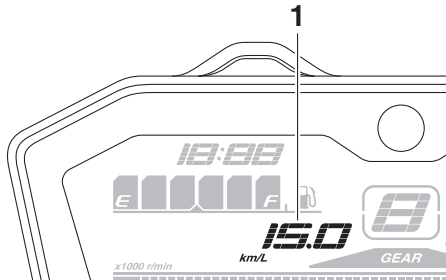

1. Visualização do consumo instantâneo de combustível

Esta função calcula o consumo de combustível nas condições de condução atuais.

O consumo de combustível instantâneo pode ser regulado para “km/L”, “L/100 km” ou “MPG” (só para o RU).

- “km/L”: É mostrada a distância que pode ser percorrida com 1.0 L de combustível nas condições de condução atuais.

- “L/100 km”: É mostrada a quantidade de combustível necessário para percorrer 100 km nas condições de condução atuais.
- “MPG” (só para o RU): É mostrada a distância que pode ser percorrida com 1.0 Imp.gal de combustível nas condições de condução atuais.

Para alternar entre as definições do consumo de combustível instantâneo, prima a tecla de acerto esquerda durante um segundo.

NOTA

Se estiver a viajar a velocidades inferiores a 20 km/h (12 mi/h), é mostrado “_ _ _”.

Média de consumo de combustível

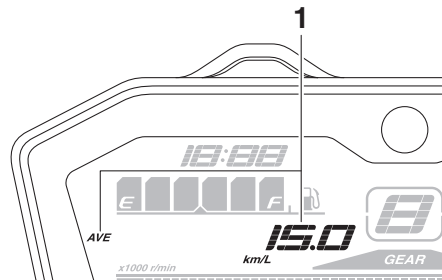

1. Visualização do consumo médio de combustível

Esta função calcula a média de consumo de combustível desde o último reinício.

A média de consumo de combustível pode ser definida para “AVE_ _ _ km/L”, “AVE_ _ _ L/100 km” ou “AVE_ _ _ MPG” (para o RU).

- “AVE_ _ _ km/L”: É mostrada a distância média que pode ser percorrida com 1.0 L de combustível.
- “AVE_ _ _ L/100 km”: É mostrada a quantidade média de combustível necessário para percorrer 100 km.
- “AVE_ _ _ MPG” (só para o RU): É mostrada a distância média que pode ser percorrida com 1.0 Imp.gal de combustível.

Para alternar entre as definições da média de consumo de combustível, prima a tecla de acerto esquerda durante um segundo.

Para reiniciar a média de consumo de combustível, prima a tecla de acerto direita durante, pelo menos, um segundo.

NOTA

Depois de reiniciar a média de consumo de combustível, é mostrado “_ _ _” até o veículo ter percorrido 1 km (0.6 mi).

Funções dos controlos e instrumentos

3

Temperatura do refrigerante

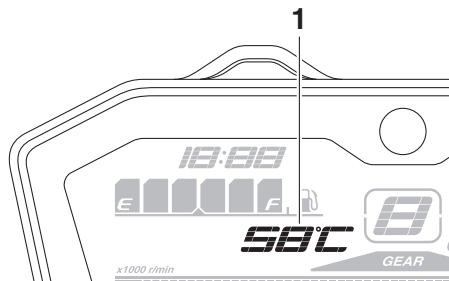

1. Visor da temperatura do refrigerante

Este visor mostra a temperatura do líquido refrigerante de 40 °C a 116 °C em incrementos de 1 °C.

Se a mensagem “HI” ficar intermitente, pare o veículo e, depois, desligue o motor e deixe-o arrefecer. (Consulte a página 6-45.)

NOTA

- Quando a temperatura do refrigerante ficar inferior a 40 °C, aparece a indicação “LO”.
- A temperatura do refrigerante varia com as alterações climáticas e com a carga sobre o motor.

Temperatura do ar

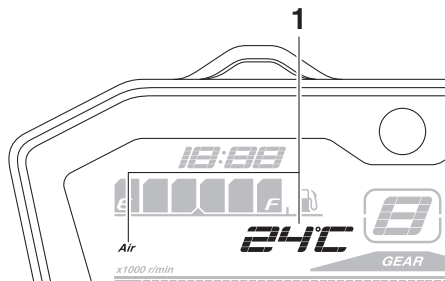

1. Visor da temperatura do ar



Este visor mostra a temperatura do ar de -9 °C a 99 °C em incrementos de 1 °C. A temperatura exibida pode variar da temperatura ambiente real.

NOTA

- Quando a temperatura for inferior a -9 °C, será exibido “LO”.
- A exatidão da leitura da temperatura pode ser afetada pelo calor do motor quando conduzir vagarosamente (abaixo dos 20 km/h [12 mi/h]) ou quando estiver parado nos sinais de trânsito, etc.

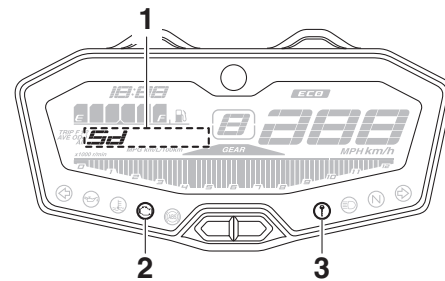
Modo de autodiagnóstico



1. Exibição de código de erro
2. Luz de advertência de problema no motor “”
3. Indicador luminoso do sistema imobilizador “”

Este modelo está equipado com uma função de autodiagnóstico para vários circuitos elétricos. Se for detetado algum problema num desses circuitos, a luz de advertência de problema no motor acender-se-á e o visor muda para o modo de autodiagnóstico. Se o visor exibir qualquer código de erro, anote o número do código e solicite a um concessionário Yamaha que verifique o veículo.

A função de autodiagnóstico também deteta problemas no sistema imobilizador. Se for detetado algum problema no sistema

imobilizador, o indicador luminoso deste sistema irá piscar e o visor indicará um código de erro.

NOTA

Se o visor exibir o código de erro 52, este poderá ter sido provocado por interferência do transmissor-recetor. Tente o seguinte:

1. Certifique-se de que não existem outras chaves do imobilizador perto do interruptor principal. Outras chaves do imobilizador podem causar interferência e impedir o arranque do motor.
2. Utilize a chave de reconfiguração do código para colocar o motor em funcionamento.
3. Se o motor funcionar, desligue-o e tente colocá-lo em funcionamento com as chaves normais.
4. Se uma ou ambas as chaves normais não conseguirem pôr o motor em funcionamento, leve o veículo e as três chaves a um concessionário Yamaha para reconfigurar as chaves.

PCA11591

PRECAUÇÃO

Quando o visor exibe um código de erro, o veículo deverá ser verificado logo que possível de modo a evitar danos no motor.

Modo de controlo da luminosidade

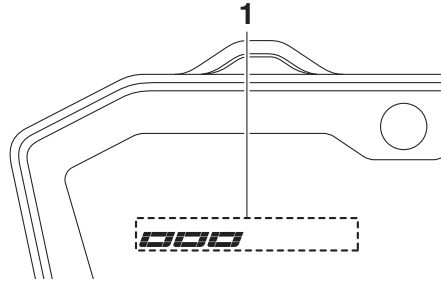

1. Visualização do nível de luminosidade

Com o modo de controlo da luminosidade pode ajustar o nível de luminosidade do contador multifuncional.

Como ajustar a luminosidade

1. Rode a chave para “OFF”.
2. Prima e mantenha a tecla de acerto esquerda premida.
3. Rode a chave para “ON” e continue a premir a tecla de acerto esquerda até o visor alternar para o modo de controlo da luminosidade.
4. Prima a tecla de acerto direita para definir o nível de luminosidade.
5. Prima a tecla de acerto esquerda para confirmar o nível de luminosidade selecionado e sair do modo de controlo da luminosidade.

Interruptores do guidador

PAU1234H

Esquerda

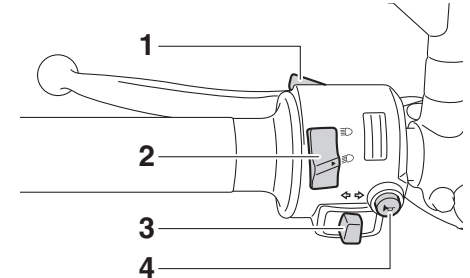

1. Interruptor de ultrapassagem “≡O”
2. Interruptor de farol alto/baixo “≡O/≡O”
3. Interruptor do sinal de mudança de direção “←/→”
4. Interruptor da buzina “📢”

Funções dos controlos e instrumentos

Direita

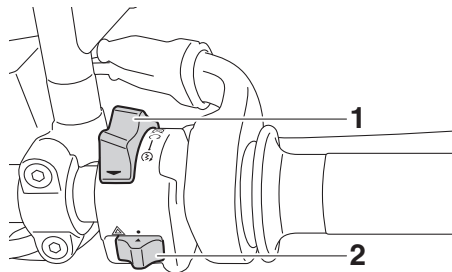

1. Interruptor de arranque/paragem do motor “☞/○/☞”
2. Interruptor de perigo “△”

Interruptor de ultrapassagem “≡○”

PAU12351

Prima este interruptor para acender e apagar o farol dianteiro.

Interruptor de farol alto/baixo “≡○/≡○”

PAU12401

Regule este interruptor para “≡○” para acender os máximos e para “≡○” para acender os médios.

Interruptor do sinal de mudança de direção “◁/▷”

PAU12461

Para sinalizar uma mudança de direção para a direita, empurre este interruptor para “▷”. Para sinalizar uma mudança de direção para a esquerda, empurre este in-

terruptor para “◁”. Assim que libertado, o interruptor volta para a posição central. Para desligar o sinal de mudança de direção, prima o interruptor depois deste ter voltado para a posição central.

Interruptor da buzina “☞”

PAU12501

Prima este interruptor para buzinar.

Interruptor de arranque/paragem do motor “☞/○/☞”

PAU68270

Para ligar o motor com o motor de arranque, coloque este interruptor em “○” e depois faça deslizar o interruptor em direção a “☞”. Consulte a página 5-1 para obter instruções relativas ao arranque, antes de colocar o motor em funcionamento. Coloque este interruptor em “☞” para desligar o motor em caso de emergência, tal como quando o veículo se vira ou o cabo do acelerador fica preso.

A luz de advertência de problema no motor e a luz de advertência do ABS (apenas para modelo com sistema ABS) podem acender-se quando a chave é rodada para “ON” e o interruptor de arranque é premido, mas isto não indica qualquer avaria.

Interruptor de perigo “△”

PAU12735

Com a chave na posição “ON” ou “p<”, utilize este interruptor para acender as luzes de perigo (intermitência simultânea de todos os sinais de mudança de direção).

As luzes de perigo são utilizadas em caso de emergência ou para avisar outros condutores quando o seu veículo está parado num local onde possa representar um perigo para o trânsito.

PRECAUÇÃO

PCA10062

Não utilize as luzes de perigo durante um longo período de tempo com o motor desligado, caso contrário a bateria pode descarregar.

Alavanca da embraiagem

PAU12822

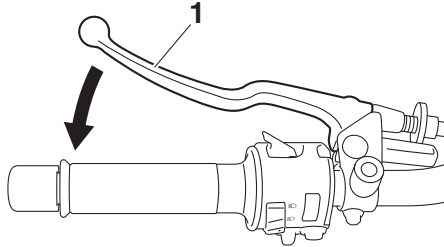

1. Alavanca da embraiagem

A alavanca da embraiagem situa-se no lado esquerdo do guiador. Para desengatar a embraiagem, puxe a alavanca em direção ao punho do guiador. Para engatar a embraiagem, liberte a alavanca. A alavanca deverá ser premeida rapidamente e libertada lentamente, para obter uma utilização suave da embraiagem.

A alavanca da embraiagem está equipada com um interruptor, o qual faz parte do sistema de corte do circuito de ignição. (Consulte a página 3-25.)

Pedal de mudança de velocidades

PAU12872

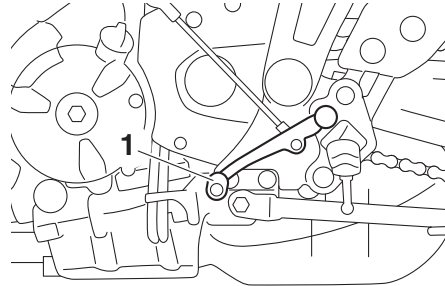

1. Pedal de mudança de velocidades

O pedal de mudança de velocidades encontra-se no lado esquerdo do motociclo e é utilizado em conjunto com a alavanca da embraiagem para mudar as velocidades na caixa de transmissão contínua de 6 velocidades instalada neste motociclo.

Alavanca do travão

PAU26825

A alavanca do travão situa-se no lado direito do guiador. Para acionar o travão da frente, puxe a alavanca em direção ao punho do acelerador.

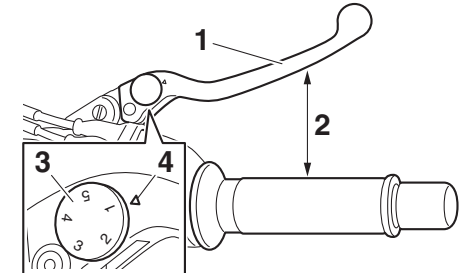

1. Alavanca do travão
2. Distância entre a alavanca do travão e o punho do acelerador
3. Disco ajustador da posição da alavanca do travão
4. Marca “△”

A alavanca do travão está equipada com um disco ajustador da posição da mesma. Para ajustar a distância entre a alavanca do travão e o punho do acelerador, rode o disco ajustador enquanto segura a alavanca afastada do punho do acelerador. Certifique-se de que o ponto de afinação adequado no disco ajustador está alinhado com a marca “△” na alavanca do travão.

Funções dos controlos e instrumentos

3

Pedal do travão

PAU12944

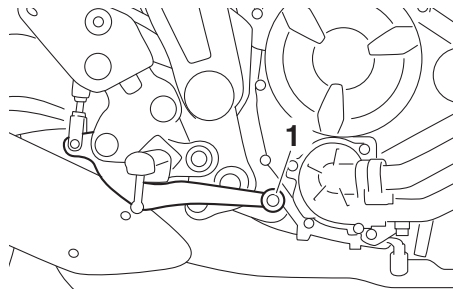

1. Pedal do travão

O pedal do travão situa-se no lado direito do motociclo. Para acionar o travão traseiro, pressione o pedal do travão.

ABS (para modelos com ABS)

PAU60021

O ABS (Sistema de Travão Antibloqueio) da Yamaha possui um sistema de controlo electrónico duplo, o qual age nos travões dianteiro e traseiro independentemente. Utilize os travões com ABS tal como utilizaria os travões convencionais. Se o ABS estiver ativado, pode ser sentido um efeito pulsante na alavanca do travão ou no pedal do travão. Nesta situação, continue a aplicar os travões e deixe o ABS desempenhar a sua função; não “bombeie” os travões para não reduzir a eficácia de travagem.

PWA16051



Mesmo com ABS, mantenha sempre uma distância suficiente em relação ao veículo da frente, em conformidade com a velocidade de condução.

- **O sistema ABS funciona melhor em grandes distâncias de travagem.**
- **Em certas superfícies, como em estradas irregulares ou de cascalho, a distância de travagem poderá ser maior com o ABS do que sem este.**

O ABS é controlado por uma ECU, que altera o sistema para travagem convencional caso ocorra uma avaria.

NOTA

- O ABS efetua um teste de autodiagnóstico sempre que o veículo arranca depois de a chave ter sido rodada para “ON” e após ser atingida uma velocidade de 10 km/h (6 mi/h) ou superior. Durante este teste, pode ouvir-se um ruído tipo “estalido” na unidade de controlo hidráulica, e se for aplicada a alavanca ou o pedal do travão, ainda que ligeiramente, pode sentir-se uma vibração na alavanca e no pedal, mas nada disto indica uma avaria.
- Este ABS possui um modo de teste que permite ao proprietário experimentar a sensação pulsante na alavanca do travão ou no pedal do travão quando o ABS está a funcionar. No entanto, são necessárias ferramentas especiais, pelo que deve consultar o seu concessionário Yamaha.

PCA20100

PRECAUÇÃO

Tenha cuidado para não danificar o sensor da roda ou o rotor do sensor da roda; caso contrário pode resultar num incorreto desempenho do sistema de ABS.

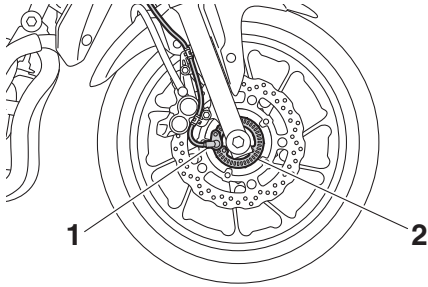

1. Sensor da roda da frente
2. Rotor do sensor da roda da frente

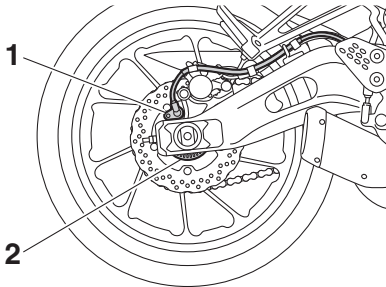

1. Sensor da roda de trás
2. Rotor do sensor da roda de trás

Tampa do depósito de combustível

PAU13075

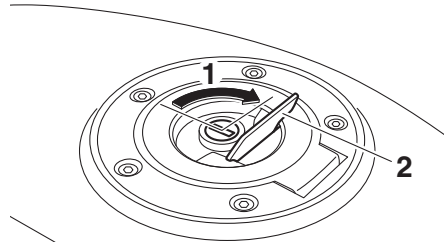

1. Desbloquear.
2. Cobertura da fechadura da tampa do depósito de combustível

Abertura da tampa do depósito de combustível

Abra a cobertura da fechadura da tampa do depósito de combustível, introduza a chave na fechadura e rode-a 1/4 de volta no sentido dos ponteiros do relógio. A fechadura desbloquear-se-á e a tampa do depósito de combustível pode ser aberta.

Fecho da tampa do depósito de combustível

1. Coloque a tampa do depósito de combustível, empurrando-a com a chave inserida na fechadura.

2. Rode a chave no sentido contrário aos ponteiros do relógio para a posição original, retire-a e feche a cobertura da fechadura.

NOTA

A tampa do depósito de combustível não poderá ser fechada, a não ser que a chave esteja na respetiva fechadura. Para além disso, a chave não pode ser removida se a tampa não estiver devidamente colocada e fechada.

3

PWA11092



AVISO

Certifique-se de que a tampa do depósito de combustível fica devidamente fechada após o abastecimento de combustível. As fugas de combustível constituem um perigo de incêndio.

Funções dos controlos e instrumentos

Combustível

Verifique se há gasolina suficiente no depósito.

PAU13222

PWA10882

⚠ AVISO

A gasolina e os vapores de gasolina são extremamente inflamáveis. Para evitar incêndios e explosões, bem como reduzir o risco de ferimentos durante o reabastecimento, siga estas instruções.

1. Antes de reabastecer, desligue o motor e não permita que ninguém se sente no veículo. O reabastecimento nunca deve ser efetuado se estiver a fumar, perto de faíscas, de chamas desprotegidas ou de outras fontes de ignição, como as luzes piloto de esquentadores e de máquinas de secar roupa.
2. Não encha demasiado o depósito de combustível. Quando reabastecer, certifique-se de que insere o bocal da bomba no orifício de enchimento do depósito de combustível. Pare de abastecer quando o combustível chegar à parte inferior do tubo de enchimento. Visto que o combustível expande quando aquece, este pode sair do depósito de combustível devido ao calor do motor ou do sol.

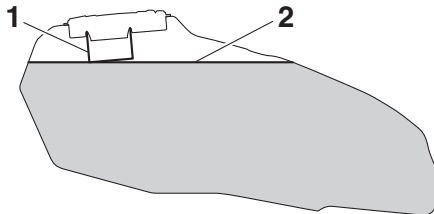

1. Tubo de enchimento de depósito de combustível
2. Nível de combustível máximo
3. Limpe imediatamente qualquer combustível derramado. **PRECAUÇÃO: Limpe imediatamente qualquer combustível derramado com um pano macio, seco e limpo, uma vez que o combustível poderá deteriorar as superfícies pintadas ou plásticas.** [PCA10072]
4. Certifique-se de que fecha bem a tampa do depósito de combustível.

PWA15152

⚠ AVISO

A gasolina é tóxica e pode causar ferimentos ou morte. Tenha cuidado ao lidar com gasolina. Nunca puxe a gasolina com a boca. Se engolir gasolina, inalar muito vapor de gasolina ou se esta entrar em contacto com os olhos,

consulte imediatamente um médico. Se saltar gasolina para a sua pele, lave com sabão e água. Se saltar gasolina para o seu vestuário, mude de roupa.

PAU49743

Combustível recomendado:

Gasolina normal sem chumbo (mistura de gasolina com álcool [E10] aceitável)

Capacidade do depósito de combustível:

14 L (3.7 US gal, 3.1 Imp.gal)

Quantidade da reserva de combustível:

2.7 L (0.71 US gal, 0.59 Imp.gal)

PCA11401

PRECAUÇÃO

Utilize apenas gasolina sem chumbo. A utilização de gasolina com chumbo provocará danos graves nas peças internas do motor como, por exemplo, nas válvulas, anéis do pistão, sistema de escape, etc.

O motor Yamaha foi concebido para usar gasolina sem chumbo regular com um índice de octano obtido pelo método "Research" de 95 ou mais. Se ouvir um som de

batimento (ou sibilante), utilize gasolina de uma marca diferente ou com um índice de octano superior. A utilização de combustível sem chumbo prolongará a vida útil da vela de ignição e reduzirá os custos de manutenção.

Mistura de gasolina com álcool

Existem dois tipos de mistura de gasolina com álcool: um contém etanol e outro contém metanol. A mistura de gasolina com etanol pode ser utilizada se o conteúdo deste não exceder os 10% (E10). A mistura de gasolina com metanol não é recomendada pela Yamaha, pois pode danificar o sistema de combustível ou causar problemas ao nível das prestações do veículo.

Tubo de respiração e tubo de descarga do depósito de combustível

PAU55512

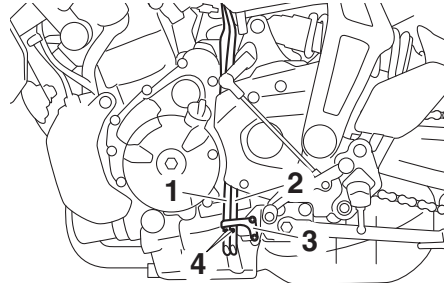

1. Tubo de descarga do depósito de combustível
2. Tubo de respiração do depósito de combustível
3. Presilha
4. Posição original (marca de pintura)

Antes de utilizar o motociclo:

- Verifique as ligações dos tubos.
- Verifique se existem fendas ou danos nos tubos e substitua-os caso seja necessário.
- Certifique-se de que a extremidade dos tubos não se encontra bloqueada e, se necessário, limpe-a.
- Verifique se todos os tubos passam pela presilha.

- Verifique se a marca de tinta de cada tubo está abaixo da presilha.

Funções dos controlos e instrumentos

Conversor catalítico

Este modelo está equipado com um conversor catalítico no sistema de escape.

PAU13434

PWA10863



AVISO

3

O sistema de escape fica quente depois da utilização. Para evitar risco de incêndio ou queimaduras:

- não estacione o veículo junto de materiais que possam constituir um risco de incêndio, tais como erva ou outros materiais que ardam facilmente;
- estacione o veículo num local onde não haja probabilidade de peões ou crianças tocarem no sistema de escape quente;
- certifique-se de que o sistema de escape arrefeceu antes de efetuar qualquer trabalho de manutenção;
- não deixe o motor em ralenti por mais de alguns minutos. O ralenti prolongado pode causar sobreaquecimento.

PRECAUÇÃO

Utilize apenas gasolina sem chumbo. A utilização de gasolina com chumbo causará danos irreparáveis no conversor catalítico.

PCA10702

Assentos

PAU59901

Assento do passageiro

Remoção do assento do passageiro

1. Introduza a chave na fechadura do assento e rode-a no sentido contrário ao dos ponteiros do relógio.

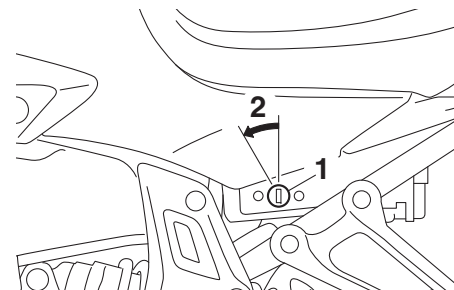

1. Fechadura do assento
2. Desbloquear.

2. Mantendo a chave nessa posição, levante a parte de trás do assento do passageiro e puxe-o para trás.

Instalação do assento do passageiro

1. Introduza os prolongamentos da parte da frente do assento do passageiro nos suportes do assento tal como

Funções dos controlos e instrumentos

ilustrado, e depois empurre a parte de trás do assento para baixo para o encaixar.

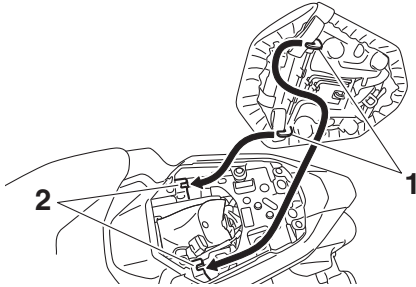

1. Prolongamento
 2. Suporte do assento
2. Retire a chave.

Assento do condutor

Remoção do assento do condutor

1. Remova o assento de passageiro e, depois, retire a chave sextavada da parte inferior do assento.

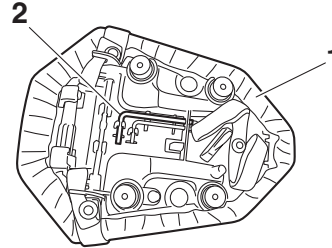

1. Assento do passageiro
 2. Chave sextavada
2. Levante nos cantos da traseira do assento do condutor conforme ilustrado e retire as cavilhas com a chave sextavada.

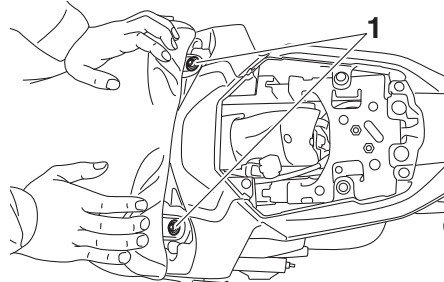

1. Cavilha
3. Levante o assento em direcção à traseira e para cima para o retirar.

Instalação do assento do condutor

1. Encaixe a ranhura do assento no prolongamento da barra transversal do chassis, conforme ilustrado, e depois coloque o assento na posição original.

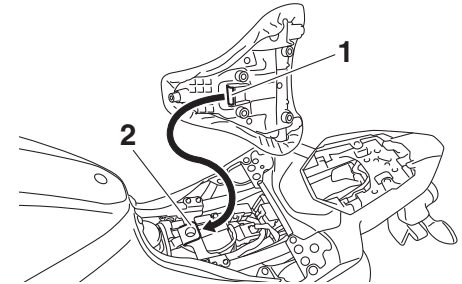

1. Fenda
 2. Prolongamento
2. Instale as cavilhas com a chave sextavada.
3. Recoloque a chave sextavada no respetivo suporte no assento de passageiro.
4. Instale o assento do passageiro.

NOTA

Certifique-se de que os assentos estão devidamente fixos antes de conduzir o veículo.

Funções dos controlos e instrumentos

PAU59981

Cabo porta-capacete

Por baixo do assento de passageiro encontra-se um cabo porta-capacete. Utilize este cabo em conjunto com a chave de fendas para prender um capacete ao veículo.

3

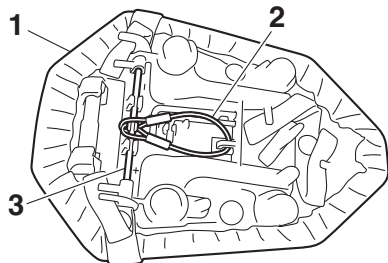

1. Assento do passageiro
2. Cabo porta-capacete
3. Chave de fendas

Fixar um capacete com o cabo porta-capacete

1. Retire o assento do passageiro. (Consulte a página 3-19.)
2. Retire a chave de fendas dos respectivos suportes no assento de passageiro e, depois, retire o cabo porta-capacete da chave de fendas.

NOTA

Para retirar a chave de fendas, deslize-a na direcção da marca “+” do assento de passageiro.

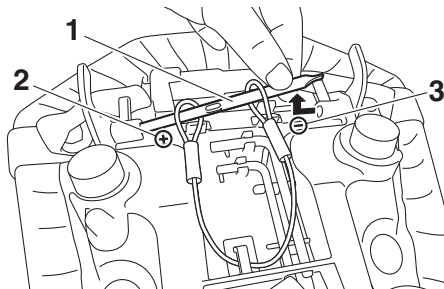

1. Chave de fendas
2. Marca “+”
3. Marca “-”

3. Passe o cabo porta-capacete pela fivela da correia do capacete.
4. Prenda as presilhas do cabo na chave de fendas, instale a chave de fendas começando por a inserir no suporte com a marca “+” e, depois, deslize-a na direcção do suporte com a marca “-”.

NOTA

Verifique se a chave de fendas está firmemente colocada entre os seus suportes e, depois, posicione as presilhas do cabo ao meio da chave de fendas antes de instalar o assento de passageiro.

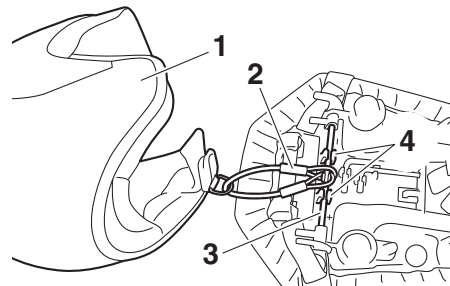

1. Capacete
 2. Cabo porta-capacete
 3. Chave de fendas
 4. Suporte
 5. Instale o assento do passageiro.
- AVISO! Nunca conduza com um capacete preso no suporte do capacete, uma vez que este pode bater em objetos, provocando perda de controlo e possivelmente um acidente.** [PWA10162]

Soltar um capacete do cabo porta-capacete

1. Retire o assento do passageiro.
2. Retire a chave de fendas e, depois, retire o cabo porta-capacete do capacete.
3. Guarde o cabo sob o assento libertando as presilhas do cabo da chave de fendas, instale a chave de fendas na posição original e, depois, prenda o cabo porta-capacete no gancho que está no fundo do assento de passageiro.

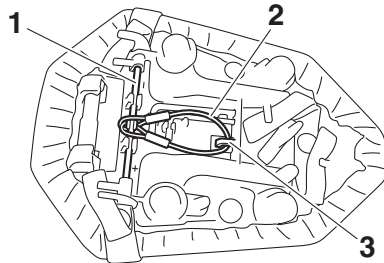

1. Chave de fendas
2. Cabo porta-capacete
3. Gancho

4. Instale o assento do passageiro.

Compartimento de armazenagem

PAU14465

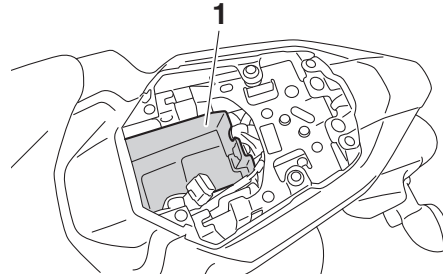

1. Compartimento de armazenagem

O compartimento de armazenagem situa-se por baixo do assento do passageiro. (Consulte a página 3-19.)

Quando guardar documentos ou outros artigos no compartimento de armazenagem, não se esqueça de os colocar num saco de plástico para que não se molhem. Quando lavar o veículo, tenha cuidado para não deixar entrar água no compartimento de armazenagem.

PWA10962



AVISO

- Não exceda o limite de carga de 1.5 kg (3 lb) para o compartimento de armazenagem.

- Não exceda a carga máxima de 173 kg (381 lb) (MT07A) 176 kg (388 lb) (MT07) no veículo.

Funções dos controlos e instrumentos

PAU47001

Ajuste do amortecedor

Este amortecedor está equipado com um anel ajustador de pré-carga da mola.

PCA10102

PRECAUÇÃO

3

Para evitar danificar o mecanismo, não tente efetuar ajustes além dos limites máximo ou mínimo.

Ajuste a pré-carga da mola como se segue: Para aumentar a pré-carga da mola e assim tornar a suspensão mais dura, rode o anel ajustador na direcção (a). Para reduzir a pré-carga da mola e assim tornar a suspensão mais mole, rode o anel ajustador na direcção (b).

- Alinhe o entalhe adequado do anel ajustador com o indicador de posição no amortecedor.
- Utilize a chave inglesa especial e a barra de extensão, incluídas no jogo de ferramentas do proprietário, para fazer o ajuste.

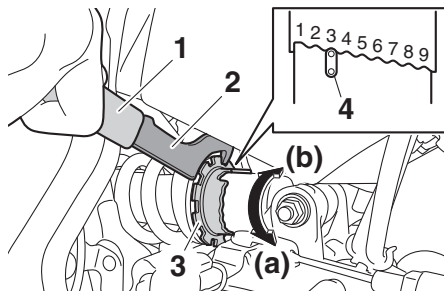

1. Barra de extensão
2. Chave inglesa especial
3. Anel ajustador de pré-carga da mola
4. Indicador de posição

Ponto de afinação da pré-carga da mola:

Mínimo (suave):

1

Normal:

3

Máximo (dura):

9

PWA10222



AVISO

Este amortecedor contém nitrogénio altamente pressurizado. Antes de manusear o amortecedor, deve ler e compreender as informações que se seguem.

- Não mexa nem tente abrir o cilindro.
- Não submeta o amortecedor a uma chama desprotegida ou outras fontes de calor intenso. Caso contrário, o amortecedor pode explodir devido a pressão excessiva do gás.
- Não deforme nem danifique o cilindro de forma alguma. Qualquer dano no cilindro pode causar um fraco desempenho do amortecimento.
- Não descarte o amortecedor danificado ou gasto por si próprio. Leve o amortecedor a um concessionário Yamaha para qualquer serviço.

Prendedores da correia de bagagem

PAU38963

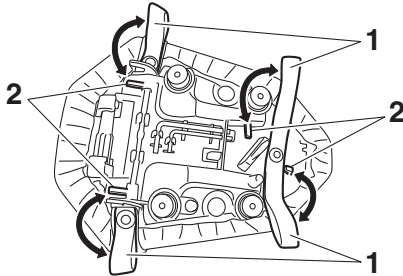

1. Prendedor da correia de bagagem
2. Gancho

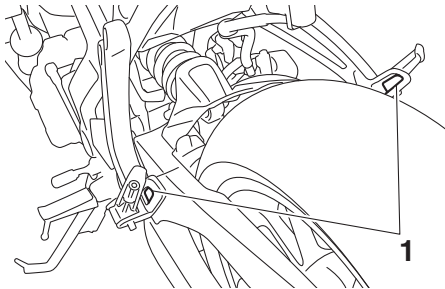

1. Prendedor da correia de bagagem

Existem seis prendedores da correia da bagagem, quatro por baixo do assento do passageiro e um em cada um dos apoios de pé do passageiro. Para utilizar os pren-

dedores da correia da bagagem no assento do passageiro, deve começar por retirá-lo. (Consulte a página 3-19.) Desprenda as correias dos respetivos ganchos e, depois, coloque o assento deixando as correias penduradas para fora por debaixo do assento do passageiro.

Descanso lateral

O descanso lateral situa-se no lado esquerdo do chassis. Suba ou desça o descanso lateral com o pé enquanto segura o veículo direito.

NOTA

O interruptor incorporado do descanso lateral faz parte do sistema de corte do circuito de ignição, que corta a ignição em determinadas situações. (Consulte a secção seguinte para obter uma explicação sobre o sistema de corte do circuito de ignição.)

PWA10242

**AVISO**

O veículo não deve ser conduzido com o descanso lateral para baixo, nem se o descanso lateral não puder ser devidamente recolhido para cima (ou não fique em cima), caso contrário o descanso lateral pode entrar em contacto com o solo e distrair o condutor, resultando numa possível perda de controlo. O sistema de corte do circuito de ignição da Yamaha foi concebido para lembrar ao utilizador que lhe cabe levantar o descanso lateral antes de arrancar. Por conseguinte, verifique este sistema re-

Funções dos controlos e instrumentos

gularmente e se não funcionar bem, solicite a sua reparação a um concessionário Yamaha.

PAU68260

Sistema de corte do circuito de ignição

O sistema de corte do circuito de ignição (composto pelo interruptor do descanso lateral, o interruptor da embraiagem e o interruptor de ponto morto) apresenta as seguintes funções.

- Evita o arranque quando a transmissão está engrenada e o descanso lateral está para cima, mas a alavanca da embraiagem não está a ser premeida.
- Evita o arranque quando a transmissão está engrenada e a alavanca da embraiagem está a ser premeida, mas o descanso lateral ainda está para baixo.
- Corta o funcionamento do motor quando a transmissão está engrenada e o descanso lateral é colocado para baixo.

Verifique periodicamente o funcionamento do sistema de corte do circuito de ignição em conformidade com o procedimento que se segue.

Funções dos controlos e instrumentos

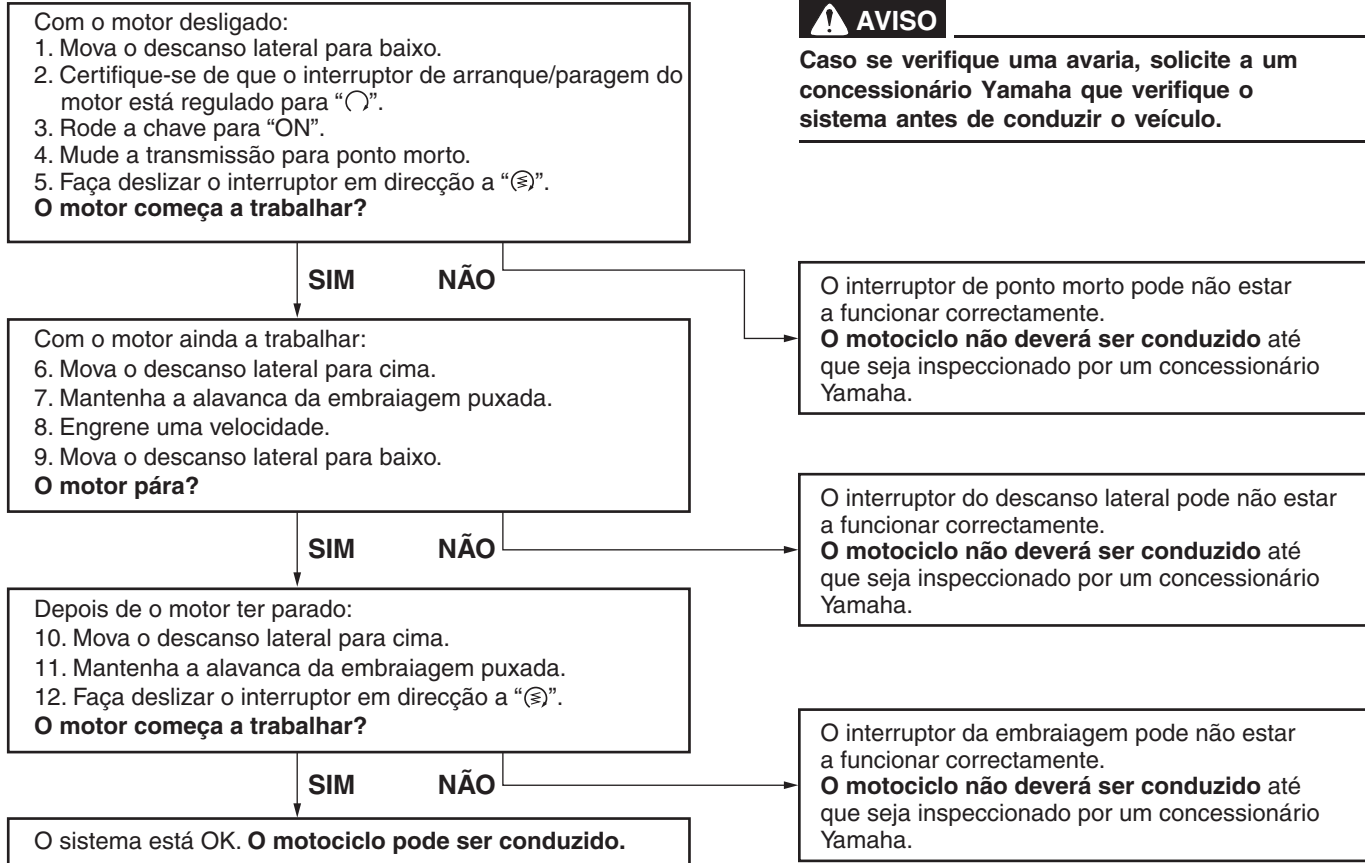

Funções dos controlos e instrumentos

Conector CC auxiliar

PAU59950

Este veículo está equipado com um conector CC auxiliar. Pode ser usado um acessório de 12-V ligado a um conector CC auxiliar quando a chave está na posição "ON".

PWA12532

AVISO

Para evitar choque elétrico ou curto-circuito, certifique-se de que a tampa está instalada quando o conector CC auxiliar não está a ser utilizado.

3

PCA20090

PRECAUÇÃO

O acessório ligado ao conector CC auxiliar não deve ser utilizado com o motor desligado e a carga nunca deverá exceder 24 W (2 A), caso contrário o fusível poderá queimar ou a bateria descarregar.

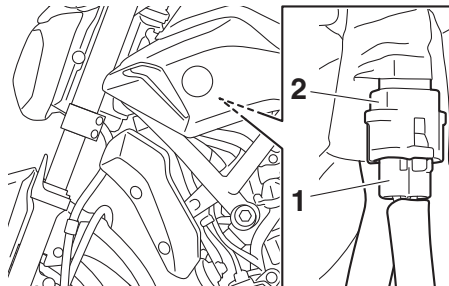

1. Conector CC auxiliar
2. Tampa do conector CC auxiliar

Para sua segurança – verificações prévias à utilização

PAU15599

Inspeccione o seu veículo sempre que o utilizar para garantir que se encontra em perfeitas condições de funcionamento. Cumpra sempre os procedimentos e intervalos de inspeção e manutenção descritos no Manual do Utilizador.

PWA11152



AVISO

Se o veículo não for inspecionado ou mantido em condições, há mais possibilidades de ocorrer um acidente ou danos no equipamento. Não utilize o veículo se detetar algum problema. Se não for possível corrigir um problema através dos procedimentos deste manual, solicite a um concessionário Yamaha que inspeccione o veículo.

Antes de utilizar este veículo, verifique os pontos que se seguem:

ITEM	VERIFICAÇÕES	PÁGINA
Combustível	<ul style="list-style-type: none">• Verifique o nível de combustível no respectivo depósito.• Se necessário, reabasteça.• Verifique se o tubo de combustível apresenta fuga.• Verifique se existem obstruções, fendas ou danos no tubo de respiração e no tubo de descarga do depósito de combustível e verifique as ligações dos tubos.	3-17, 3-18
Óleo do motor	<ul style="list-style-type: none">• Verifique o nível de óleo no motor.• Se necessário, adicione óleo recomendado até ao nível especificado.• Verifique se o veículo apresenta fugas de óleo.	6-10
Refrigerante	<ul style="list-style-type: none">• Verifique o nível de refrigerante no reservatório.• Se necessário, adicione refrigerante recomendado até ao nível especificado.• Verifique se o sistema de refrigeração tem fugas.	6-12
Travão dianteiro	<ul style="list-style-type: none">• Verifique o funcionamento.• Se o travão estiver mole ou esponjoso, solicite a um concessionário Yamaha que sangre o sistema hidráulico.• Verifique se as pastilhas do travão apresentam desgaste.• Se necessário, substitua-os.• Verifique o nível de líquido no reservatório.• Se necessário, adicione o líquido dos travões especificado até ao nível especificado.• Verifique se o sistema hidráulico apresenta fugas.	6-22, 6-22

Para sua segurança – verificações prévias à utilização

ITEM	VERIFICAÇÕES	PÁGINA
Travão traseiro	<ul style="list-style-type: none">• Verifique o funcionamento.• Se o travão estiver mole ou esponjoso, solicite a um concessionário Yamaha que sangre o sistema hidráulico.• Verifique se as pastilhas do travão apresentam desgaste.• Se necessário, substitua-os.• Verifique o nível de líquido no reservatório.• Se necessário, adicione o líquido dos travões especificado até ao nível especificado.• Verifique se o sistema hidráulico apresenta fugas.	6-22, 6-22
Embraiagem	<ul style="list-style-type: none">• Verifique o funcionamento.• Se necessário, lubrifique o cabo.• Verifique a folga da alavanca.• Se necessário, ajuste-a.	6-20
Punho do acelerador	<ul style="list-style-type: none">• Certifique-se de que o funcionamento é suave.• Verifique a folga do punho do acelerador.• Se necessário, solicite a um concessionário Yamaha que ajuste a folga do punho do acelerador e lubrifique o cabo e o compartimento do punho.	6-16, 6-27
Cabos de controlo	<ul style="list-style-type: none">• Certifique-se de que o funcionamento é suave.• Se necessário, lubrifique-a.	6-26
Corrente de transmissão	<ul style="list-style-type: none">• Verifique a folga da corrente.• Se necessário, ajuste-a.• Verifique o estado da corrente.• Se necessário, lubrifique-a.	6-24, 6-26
Rodas e pneus	<ul style="list-style-type: none">• Verifique se apresentam danos.• Verifique o estado dos pneus e a profundidade da face de rolamento.• Verifique a pressão do ar.• Se necessário, corrija.	6-17, 6-19
Pedais do travão e de mudança de velocidade	<ul style="list-style-type: none">• Certifique-se de que o funcionamento é suave.• Se necessário, lubrifique os pontos de articulação dos pedais.	6-27
Alavancas do travão e da embraiagem	<ul style="list-style-type: none">• Certifique-se de que o funcionamento é suave.• Se necessário, lubrifique os pontos de articulação da alavanca.	6-28

Para sua segurança – verificações prévias à utilização

ITEM	VERIFICAÇÕES	PÁGINA
Descanso lateral	<ul style="list-style-type: none">• Certifique-se de que o funcionamento é suave.• Se necessário, lubrifique o pivô.	6-28
Fixadores do chassi	<ul style="list-style-type: none">• Certifique-se de que todas as porcas, cavilhas e parafusos estão devidamente alinhados.• Se necessário, aperte-os.	—
Instrumentos, luzes, sinais e interruptores	<ul style="list-style-type: none">• Verifique o funcionamento.• Se necessário, corrija.	—
Interruptor do descanso lateral	<ul style="list-style-type: none">• Verifique o funcionamento do sistema de corte do circuito de ignição.• Se o sistema não estiver a funcionar corretamente, solicite a um concessionário Yamaha que verifique o veículo.	3-24

Utilização e questões importantes relativas à condução

PAU15952

Leia atentamente o Manual do Utilizador para se familiarizar com todos os controlos. Se não compreender algum controlo ou função, pergunte ao seu concessionário Yamaha.

PWA10272



AVISO

Se não se familiarizar com os controlos, poderá perder o controlo do veículo, o que pode causar um acidente ou ferimentos.

5

PAU48712

NOTA

Este modelo está equipado com:

- sensor de ângulo de inclinação para desligar o motor no caso de capotagem. Neste caso, o visor indicará o código de erro 30 mas isto não é uma avaria. Rode a chave para “OFF” e depois para “ON” para eliminar o código de erro. Se não o fizer, o motor não ligará, apesar de este dar sinal quando é premido o interruptor de arranque.
- um sistema de paragem automática do motor. O motor desliga-se automaticamente se for deixado em ralenti durante 20 minutos. Se o motor deixar de funcionar, basta premir o interruptor de arranque para o voltar a ligar.

PAU59852

Colocar o motor em funcionamento

Para que o sistema de corte do circuito de ignição permita o arranque, tem de haver conformidade com uma das seguintes condições:

- A transmissão está em ponto morto.
- A transmissão está engrenada com a alavanca da embraiagem accionada e o descanso lateral para cima.

Consulte a página 3-25 para obter mais informações.

1. Rode a chave para “ON” e certifique-se de que o interruptor de arranque/paragem do motor está regulado para “○”.

As seguintes luzes de advertência e indicador luminoso deverão acender-se durante alguns segundos e depois apagar-se.

- Luz de advertência da temperatura do refrigerante
- Luz de advertência de problema no motor
- Indicador luminoso do sistema imobilizador
- Luz avisadora da pressão do óleo (Esta luz de advertência volta a acender-se depois de se

Utilização e questões importantes relativas à condução

desligar brevemente e, depois, permanece ligada até o motor ser ligado.)

PCA20790

PRECAUÇÃO

- Se, inicialmente, não se acenderem os indicadores luminosos ou as luzes de advertência referidos acima quando a chave é rodada para “ON”, ou se um indicador ou luz de advertência (com exceção da luz avisadora da pressão do óleo) permanecer aceso, consulte a página 3-3 para obter informações sobre a verificação do circuito do indicador e luz de advertência correspondente.
- Depois de se desligar uma vez, a luz avisadora da pressão do óleo volta a ligar-se até o motor ser ligado. Se a luz de advertência não se acender, ou se não se desligar após o acionamento do motor, consulte a página 3-3 para obter informações sobre a verificação do circuito da luz avisadora da pressão do óleo do motor.

Para modelos com sistema ABS:

A luz de advertência do ABS deve acender-se quando a chave é rodada para “ON” e desligar-se depois de ser atingida uma velocidade de 10 km/h (6 mi/h) ou superior.

PCA17682

PRECAUÇÃO

Se a luz de advertência do ABS não se acender e depois se apagar conforme explicado acima, consulte a página 3-3 para obter informações sobre a verificação do circuito da luz de advertência.

2. Mude a transmissão para ponto morto. O indicador luminoso de ponto morto deve acender-se. Se não acender, solicite a um concessionário Yamaha que verifique o circuito elétrico.
3. Coloque o motor em funcionamento, fazendo deslizar o interruptor em direcção a “(⊖)”.
Se o motor não arrancar, solte o interruptor de arranque/paragem do motor, aguarde alguns segundos e tente novamente. Cada tentativa de arranque deve ser o mais pequena possível para preservar a bateria. Não tente fazer o motor arrancar durante mais de 10 segundos por tentativa.

PCA11043

PRECAUÇÃO

Para uma maior duração do motor, nunca acelere profundamente com o motor frio!

Utilização e questões importantes relativas à condução

Mudança de velocidades

PAU16673

PCA10261

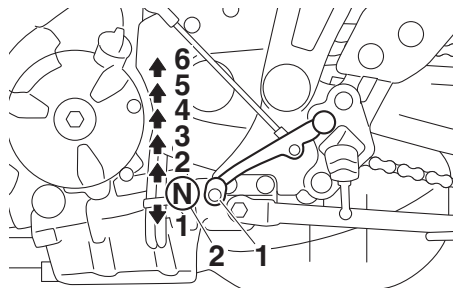

1. Pedal de mudança de velocidades
2. Ponto morto

A mudança de velocidades permite-lhe controlar o nível de potência do motor disponível para o arranque, aceleração, subida de encostas, etc.

As posições das velocidades estão ilustradas na imagem.

NOTA

Para colocar a transmissão em ponto morto, pressione repetidamente o pedal de mudança de velocidades até este atingir o fim do percurso e, finalmente, suba-o ligeiramente.

PRECAUÇÃO

- Mesmo com a transmissão em ponto morto, não deslize o motociclo durante longos períodos de tempo com o motor desligado e não o reboque durante grandes distâncias. A transmissão é devidamente lubrificada apenas quando o motor está a funcionar. Uma lubrificação inadequada poderá danificar a transmissão.
- Utilize sempre a embraiagem para mudar de velocidade de modo a evitar danos no motor, na transmissão e no sistema de transmissão, que não estão concebidos para suportar o choque de uma mudança de velocidade forçada.

PAU16682

Para arrancar e acelerar

1. Puxe a alavanca da embraiagem para desengatar a embraiagem.
2. Engrene a transmissão em primeira velocidade. O indicador luminoso de ponto morto deve apagar-se.
3. Abra o acelerador gradualmente e, simultaneamente, liberte lentamente a alavanca da embraiagem.

4. Nos pontos de mudança de velocidade recomendados na tabela a seguir, feche o acelerador e, simultaneamente, aperte rapidamente a alavanca da embraiagem.
5. Engrene a transmissão em segunda velocidade. (Verifique se não engrena a transmissão em ponto morto.)
6. Abra parcialmente o acelerador e liberte gradualmente a alavanca da embraiagem.
7. Execute o mesmo procedimento para engrenar a transmissão na mudança superior seguinte.

NOTA

Para mudança de velocidades em condições normais de operação, use os pontos de mudança de velocidade recomendados.

PAU58270

Para desacelerar

1. Liberte o acelerador e aplique os travões dianteiro e traseiro suavemente para abrandar o motociclo.
2. Nos pontos de mudança de velocidade recomendados na tabela a seguir, engrene uma velocidade inferior.
3. Quando o motociclo atinge 20 km/h (12 mi/h), quando o motor está prestes a parar ou se funcionar irregular-

mente, aperte a alavanca da embraiagem, use os travões para abrandar o motociclo e continue a mudar para uma velocidade inferior conforme necessário.

- Assim que o motociclo estiver parado, a transmissão pode ser engrenada em ponto morto. O indicador luminoso de ponto morto deve acender-se e, depois, a alavanca da embraiagem pode ser libertada.

PWA17380



AVISO

- A travagem incorreta pode causar perda de controlo ou de tração. Deve utilizar sempre ambos os travões e aplicá-los suavemente.**
- Assegure-se de que o motociclo e o motor abrandaram suficientemente antes de engrenar uma velocidade inferior. A engrenagem de uma velocidade inferior quando a velocidade do veículo ou do motor for excessiva pode causar a perda de tração da roda traseira ou uma rotação excessiva do motor. Isto pode causar perda de controlo, um acidente e ferimentos. Também pode causar danos no motor ou no sistema de transmissão.**

PAU64150

Pontos de mudança de velocidade recomendados

Os pontos de mudança de velocidade recomendados durante a aceleração e a desaceleração estão ilustrados na seguinte tabela.

Pontos de aumento de velocidade:

- 1.^a → 2.^a: 20 km/h (12 mph)
- 2.^a → 3.^a: 30 km/h (19 mph)
- 3.^a → 4.^a: 40 km/h (25 mph)
- 4.^a → 5.^a: 50 km/h (31 mph)
- 5.^a → 6.^a: 60 km/h (37 mph)

Pontos de diminuição de velocidade:

- 6.^a → 5.^a: 45 km/h (28 mph)
- 5.^a → 4.^a: 35 km/h (22 mph)
- 4.^a → 3.^a: 25 km/h (16 mph)

PAU16811

Sugestões para a redução do consumo de combustível

O consumo de combustível depende muito do seu tipo de condução. Considere as seguintes sugestões para reduzir o consumo de combustível:

- Mude rapidamente para uma velocidade superior e evite velocidades elevadas do motor durante a aceleração.
- Não embale o motor enquanto muda para uma velocidade inferior e evite velocidades elevadas do motor sem carga no mesmo.
- Em vez de deixar o motor ao ralenti durante um longo período de tempo (ex., em engarrafamentos, em semáforos ou em passagens de nível), desligue-o.

Utilização e questões importantes relativas à condução

5

Rodagem do motor

PAU16842

Nunca existe um período tão importante na vida útil do motor do seu veículo como o período entre os 0 e os 1600 km (1000 mi). Por esse motivo, deverá ler cuidadosamente o seguinte material.

Uma vez que o motor é completamente novo, não o sobrecarregue demasiado nos primeiros 1600 km (1000 mi). As diferentes peças do motor desgastam-se e obtêm um polimento por si próprias até que atinjam as folgas de funcionamento adequadas. Durante este período, deve-se evitar o funcionamento prolongado em aceleração máxima ou qualquer condição que possa resultar no sobreaquecimento do motor.

PAU17094

0–1000 km (0–600 mi)

Evite o funcionamento prolongado acima de 5000 rpm. **PRECAUÇÃO:** Após ter percorrido 1000 km (600 mi), o óleo do motor deverá ser mudado e o cartucho ou elemento do filtro de óleo substituído. [PCA10303]

1000–1600 km (600–1000 mi)

Evite o funcionamento prolongado acima de 6000 rpm.

1600 km (1000 mi) e mais

O veículo pode agora ser utilizado normalmente.

PCA10311

PRECAUÇÃO

- Não permita que a velocidade do motor atinja a zona vermelha do taquímetro.
- Caso surja algum problema no motor durante o período de rodagem do motor, solicite imediatamente a um concessionário Yamaha que verifique o veículo.

PAU17214

Estacionamento

Para estacionar, desligue o motor e retire a chave do interruptor principal.

PWA10312

AVISO

- Dado que o motor e o sistema de escape podem ficar muito quentes, estacione num local onde não haja probabilidade de peões ou crianças lhes tocarem e queimarem-se.
- Não estacione num declive ou num piso macio, pois o veículo pode tombar, aumentando o risco de fuga de combustível e de incêndio.
- Não estacione perto de erva ou de outros materiais inflamáveis que possam incendiar-se.

A inspeção, ajuste e lubrificação periódicos manterão o seu veículo no estado mais seguro e eficiente possível. A segurança é uma obrigação do proprietário/conductor do veículo. Os pontos mais importantes de inspeção, ajuste e lubrificação do veículo são explicados nas páginas a seguir.

Os intervalos especificados na tabela de manutenção periódica deverão ser apenas considerados como um guia geral em condições normais de condução. No entanto, dependendo das condições climáticas, do terreno, da localização geográfica e da utilização individual, os intervalos de manutenção poderão ter de ser reduzidos.

PWA10322

AVISO

Se o veículo não for mantido em condições ou se a manutenção for efetuada incorretamente, o risco de ferimentos ou morte pode ser maior durante os procedimentos de assistência ou a utilização do veículo. Se não estiver familiarizado com a assistência ao veículo, solicite este serviço a um concessionário Yamaha.

AVISO

Salvo especificação em contrário, desligue o motor durante os procedimentos de manutenção.

- **Um motor em funcionamento tem peças em movimento que podem prender-se a partes do corpo ou ao vestuário e componentes elétricos que podem provocar choques ou incêndios.**
- **Se o motor estiver em funcionamento durante os procedimentos de assistência pode provocar ferimentos oculares, queimaduras, incêndio ou intoxicação por monóxido de carbono – podendo provocar a morte. Consulte a página 1-2 para obter mais informações sobre o monóxido de carbono.**

PWA15461

AVISO

Os discos, pinças, cilindros e revestimentos dos travões podem ficar muito quentes durante a utilização. Para evitar eventuais queimaduras, deixe os componentes dos travões arrefecer antes de lhes tocar.

O controlo das emissões não funciona apenas para garantir um ar mais limpo, como também é vital para um funcionamento adequado do motor e o máximo de desempenho. Nas tabelas de manutenção periódica que se seguem, os serviços relacionados com o controlo de emissões são agrupados separadamente. Estes serviços requerem dados, conhecimentos e equipamentos especializados. A manutenção, substituição ou reparação dos dispositivos e sistemas de controlo de emissões podem ser realizadas por qualquer profissional ou estabelecimento de reparação devidamente certificado (caso aplicável). Os concessionários Yamaha possuem a formação e o equipamento necessários para realizar estes serviços em particular.

Manutenção periódica e ajustes

PAU59910

Jogo de ferramentas do proprietário

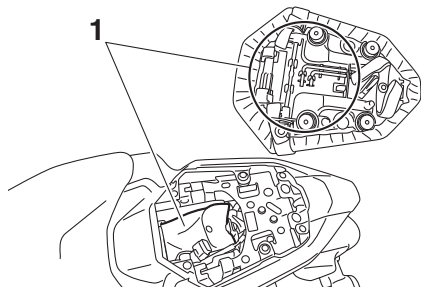

1. Jogo de ferramentas do proprietário

O jogo de ferramentas do proprietário encontra-se por baixo do assento do passageiro. Algumas ferramentas também estão guardadas por baixo do assento do passageiro. (Consulte a página 3-19.)

As informações relativas à assistência incluídas neste manual e as ferramentas fornecidas no jogo de ferramentas do proprietário destinam-se a ajudá-lo na realização da manutenção preventiva e de pequenas reparações. No entanto, poderão ser necessárias ferramentas adicionais, tal como uma chave de binário, para realizar correctamente determinados trabalhos de manutenção.

NOTA _____

Caso não possua as ferramentas nem a experiência necessárias para um determinado trabalho, solicite a um concessionário Yamaha que o faça por si.

Manutenção periódica e ajustes

PAU46862

NOTA

- As verificações anuais deverão ser efectuadas todos os anos, excepto se for efectuada uma manutenção com base nos quilómetros percorridos, ou no caso do Reino Unido, se for efectuada uma manutenção com base nas milhas percorridas.
- A partir dos 50000 km (30000 mi), repita os intervalos de manutenção, começando a partir dos 10000 km (6000 mi).
- Os itens marcados com um asterisco devem ser efectuados por um concessionário Yamaha na medida em que são necessárias ferramentas especiais, dados e capacidades técnicas.

Tabela de manutenção periódica para o sistema de controlo das emissões

PAU46911

N.º	ITEM	TRABALHO DE VERIFICAÇÃO OU MANUTENÇÃO	LEITURA DO CONTA-QUILÓMETROS					VERIFICAÇÃO ANUAL
			1000 km (600 mi)	10000 km (6000 mi)	20000 km (12000 mi)	30000 km (18000 mi)	40000 km (24000 mi)	
1	* Tubo de combustível	• Verifique se os tubos de combustível apresentam fendas ou danos.		√	√	√	√	√
2	* Velas de ignição	• Verifique o estado. • Limpe e corrija a distância.		√		√		
		• Substitua.			√		√	
3	* Válvulas	• Verifique a folga das válvulas. • Ajuste.	Cada 40000 km (24000 mi)					
4	* Sistema de injeção de combustível	• Ajuste a sincronização.	√	√	√	√	√	√

Manutenção periódica e ajustes

PAU1770M

Tabela de lubrificação e manutenção geral

N.º	ITEM	TRABALHO DE VERIFICAÇÃO OU MANUTENÇÃO	LEITURA DO CONTA-QUILÓMETROS					VERIFICAÇÃO ANUAL
			1000 km (600 mi)	10000 km (6000 mi)	20000 km (12000 mi)	30000 km (18000 mi)	40000 km (24000 mi)	
1	* Elemento do filtro de ar	• Substitua.					√	
2	Tubo de inspeção do filtro de ar	• Limpe.	√	√	√	√	√	
3	Embraiagem	• Verifique o funcionamento. • Ajuste.	√	√	√	√	√	
4	* Travão dianteiro	• Verifique o funcionamento, o nível de líquido e se existem fugas de líquidos no veículo.	√	√	√	√	√	√
		• Substitua as pastilhas do travão.	Sempre que estiverem gastas até ao limite					
5	* Travão traseiro	• Verifique o funcionamento, o nível de líquido e se existem fugas de líquidos no veículo.	√	√	√	√	√	√
		• Substitua as pastilhas do travão.	Sempre que estiverem gastas até ao limite					
6	* Tubos dos travões	• Verifique se apresentam fendas ou danos. • Verifique se o direcionamento e a articulação estão corretos.		√	√	√	√	√
		• Substitua.	Cada 4 anos					
7	* Líquido dos travões	• Mude.	Cada 2 anos					
8	* Rodas	• Verifique se apresentam desgaste ou danos.		√	√	√	√	

Manutenção periódica e ajustes

N.º	ITEM	TRABALHO DE VERIFICAÇÃO OU MANUTENÇÃO	LEITURA DO CONTA-QUILÓMETROS					VERIFICAÇÃO ANUAL
			1000 km (600 mi)	10000 km (6000 mi)	20000 km (12000 mi)	30000 km (18000 mi)	40000 km (24000 mi)	
9	* Pneus	<ul style="list-style-type: none"> • Verifique a profundidade da face de rolamento e se existem danos. • Se necessário, substitua-os. • Verifique a pressão do ar. • Se necessário, corrija. 		√	√	√	√	√
10	* Rolamentos de roda	<ul style="list-style-type: none"> • Verifique se os rolamentos estão soltos ou se apresentam danos. 		√	√	√	√	
11	* Braço oscilante	<ul style="list-style-type: none"> • Verifique o funcionamento e se apresenta uma folga excessiva. 		√	√	√	√	
		<ul style="list-style-type: none"> • Lubrifique com massa de lubrificação de sabão de lítio. 	Cada 50000 km (30000 mi)					
12	Corrente de transmissão	<ul style="list-style-type: none"> • Verifique a folga, o alinhamento e o estado da corrente. • Ajuste e lubrifique minuciosamente a corrente com lubrificante especial para correntes de anel de vedação em O. 	A cada 800 km (500 mi) e depois de lavar o motociclo, de conduzir à chuva ou em áreas húmidas					
13	* Rolamentos da direção	<ul style="list-style-type: none"> • Verifique a folga dos rolamentos e se a direção está dura. 	√	√	√	√	√	
		<ul style="list-style-type: none"> • Lubrifique com massa de lubrificação de sabão de lítio. 	Cada 20000 km (12000 mi)					
14	* Fixadores do chassis	<ul style="list-style-type: none"> • Certifique-se de que todas as porcas, cavilhas e parafusos estão devidamente alinhados. 		√	√	√	√	√
15	Eixo de pivô da alavanca do travão	<ul style="list-style-type: none"> • Lubrifique com graxa de silicone. 		√	√	√	√	√
16	Eixo de pivô do pedal do travão	<ul style="list-style-type: none"> • Lubrifique com massa de lubrificação de sabão de lítio. 		√	√	√	√	√

Manutenção periódica e ajustes

N.º	ITEM	TRABALHO DE VERIFICAÇÃO OU MANUTENÇÃO	LEITURA DO CONTA-QUILÓMETROS					VERIFICAÇÃO ANUAL
			1000 km (600 mi)	10000 km (6000 mi)	20000 km (12000 mi)	30000 km (18000 mi)	40000 km (24000 mi)	
17	Eixo de pivô da alavanca da embraiagem	• Lubrifique com massa de lubrificação de sabão de lítio.		√	√	√	√	√
18	Eixo de pivô do pedal de mudança de velocidades	• Lubrifique com massa de lubrificação de sabão de lítio.		√	√	√	√	√
19	Descanso lateral	• Verifique o funcionamento. • Lubrifique com massa de lubrificação de sabão de lítio.		√	√	√	√	√
20	* Interruptor do descanso lateral	• Verifique o funcionamento.	√	√	√	√	√	√
21	* Forquilha dianteira	• Verifique o funcionamento e se apresenta fuga de óleo.		√	√	√	√	
22	* Amortecedor de choques	• Verifique o funcionamento e se o amortecedor tem fuga de óleo.		√	√	√	√	
23	* Braço do relé de suspensão traseira e pontos de articulação do braço de ligação	• Verifique o funcionamento.		√	√	√	√	
		• Lubrifique com massa de lubrificação de sabão de lítio.			√		√	
24	Óleo do motor	• Mude. • Verifique o nível do óleo e se o veículo apresenta fugas de óleo.	√	√	√	√	√	√
25	Cartucho do filtro de óleo do motor	• Substitua.	√		√		√	

Manutenção periódica e ajustes

N.º	ITEM	TRABALHO DE VERIFICAÇÃO OU MANUTENÇÃO	LEITURA DO CONTA-QUILÓMETROS					VERIFICAÇÃO ANUAL	
			1000 km (600 mi)	10000 km (6000 mi)	20000 km (12000 mi)	30000 km (18000 mi)	40000 km (24000 mi)		
26	*	Sistema de refrigeração	• Verifique o nível de refrigerante e se o veículo apresenta fuga de refrigerante.		√	√	√	√	√
			• Substitua o refrigerante.	Cada 3 anos					
27	*	Interruptores dos travões dianteiro e traseiro	• Verifique o funcionamento.	√	√	√	√	√	√
28		Peças de movimento e cabos	• Lubrifique.		√	√	√	√	√
29	*	Punho do acelerador	• Verifique o funcionamento. • Verifique a folga do punho do acelerador e ajuste se necessário. • Lubrifique o cabo e o compartimento do punho.		√	√	√	√	√
30	*	Luzes, sinais e interruptores	• Verifique o funcionamento. • Ajuste o feixe do farol dianteiro.	√	√	√	√	√	√

NOTA

- Filtro de ar
 - O filtro de ar deste modelo está equipado com um elemento de papel descartável revestido a óleo, que não pode ser limpo com ar comprimido para evitar que seja danificado.
 - O elemento do filtro de ar tem de ser substituído mais frequentemente se a condução for feita em áreas involgarmente húmidas ou poeirentas.

Manutenção periódica e ajustes

- Assistência do travão hidráulico
 - Verifique regularmente e, se necessário, corrija o nível de líquidos do travões.
 - Substitua os componentes internos dos cilindros mestres e pinças do travão, e mude o líquido dos travões de dois em dois anos.
 - Substitua os tubos do travões de quatro em quatro anos e caso apresentem fendas ou estejam danificados.
-

Verificação das velas de ignição

PAU19653

As velas de ignição são componentes importantes do motor que devem ser verificados periodicamente, preferivelmente por um concessionário Yamaha. Uma vez que o calor e os resíduos provocam a erosão lenta da vela de ignição, estes devem ser removidos e verificados em conformidade com a tabela de lubrificação e manutenção periódica. Para além disso, o estado das velas de ignição pode revelar o estado do motor.

O isolador de porcelana à volta do eléctrodo central de cada vela de ignição deve apresentar uma cor acastanhada entre média a leve (a cor ideal quando o veículo é conduzido normalmente), e todas as velas de ignição instaladas no motor devem apresentar a mesma cor. Se qualquer uma das velas apresentar uma cor claramente diferente, o motor poderá estar a funcionar de modo inapropriado. Não tente diagnosticar por si mesmo este tipo de problemas. Em vez disso, solicite a um concessionário Yamaha que verifique o veículo.

Se a vela de ignição mostrar sinais de erosão do eléctrodo e excesso de carbono ou outros resíduos, deverá ser substituída.

Vela de ignição especificada:
NGK/LMAR8A-9

Antes de instalar uma vela de ignição, deverá medir a distância do eléctrodo da vela de ignição com um indicador de espessura do fio e, se necessário, esta deverá ser ajustada em conformidade com a especificação.

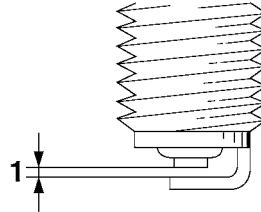

1. Distância do eléctrodo da vela de ignição

Distância do eléctrodo da vela de ignição:
0.8–0.9 mm (0.031–0.035 in)

Limpe a superfície da anilha da vela de ignição e a superfície correspondente, e depois limpe quaisquer impurezas existentes nas roscas da vela.

Binário de aperto:

Vela de ignição:
13 Nm (1.3 m·kgf, 9.4 ft·lbf)

NOTA

Se não houver uma chave de binário disponível quando instalar uma vela de ignição, uma boa estimativa do momento de aperto correto é 1/4–1/2 volta além do aperto manual. No entanto, a vela de ignição deverá ser apertada com o momento de aperto especificado logo que possível.

PCA10841

PRECAUÇÃO

Não utilize ferramentas para retirar ou instalar a tampa da vela de ignição, caso contrário o acoplador da bobina de ignição pode ser danificado. Poderá ser difícil retirar a tampa da vela de ignição, uma vez que o vedante de borracha do rebordo da tampa encaixa firmemente. Para retirar a tampa da vela de ignição, basta rodá-la para a frente e para trás enquanto puxa a mesma para fora; para a instalar, rode-a para a frente e para trás enquanto a empurra para dentro.

Manutenção periódica e ajustes

Óleo do motor e cartucho do filtro de óleo

PAU60471

O nível de óleo do motor deve ser verificado antes de cada viagem. Para além disso, o óleo e o cartucho do filtro de óleo devem ser substituídos nos intervalos especificados na tabela de lubrificação e manutenção periódica.

Verificação do nível de óleo do motor

1. Coloque o veículo numa superfície nivelada e segure-o numa posição vertical. Uma ligeira inclinação lateral poderá resultar numa falsa leitura.
2. Coloque o motor em funcionamento, deixe-o aquecer durante alguns minutos e depois desligue-o.
3. Aguarde alguns minutos até que o óleo assente e verifique o nível do óleo através da janela de verificação do nível de óleo do motor situada no lado inferior esquerdo do cárter.

NOTA

O óleo do motor deverá situar-se entre as marcas de nível máximo e mínimo.

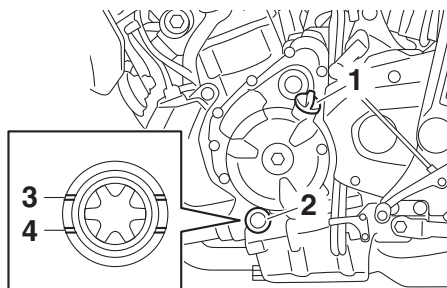

1. Tampa de enchimento de óleo do motor
 2. Janela de verificação do nível de óleo do motor
 3. Marca do nível máximo
 4. Marca do nível mínimo
4. Caso o óleo do motor se situe abaixo da marca do nível mínimo, adicione óleo suficiente do tipo recomendado para corrigir o nível.

Mudança do óleo do motor (com ou sem substituição do cartucho do filtro de óleo)

1. Coloque o veículo numa superfície nivelada.
2. Coloque o motor em funcionamento, deixe-o aquecer durante alguns minutos e depois desligue-o.
3. Coloque um tabuleiro de recolha do óleo por baixo do motor para recolher o óleo usado.

4. Retire a tampa de enchimento de óleo, a cavilha de drenagem de óleo do motor e a respetiva anilha, para drenar o óleo do cárter.

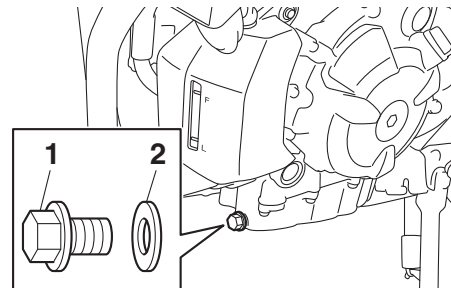

1. Cavilha de drenagem do óleo do motor
2. Anilha

NOTA

Ignore os passos 5-7 se não desejar substituir o cartucho do filtro de óleo.

5. Retire o cartucho do filtro de óleo com uma chave inglesa do filtro de óleo.

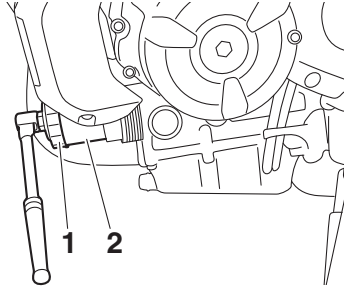

1. Chave inglesa do filtro de óleo
2. Cartucho do filtro de óleo

NOTA

Poderá obter uma chave inglesa do filtro de óleo num concessionário Yamaha.

6. Aplique uma camada pouco espessa de óleo do motor limpo no anel de vedação em O do novo cartucho do filtro de óleo.

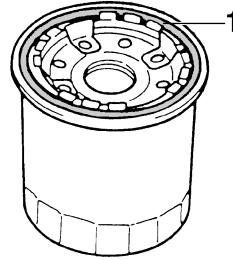

1. Anel de vedação em O

NOTA

Certifique-se de que o anel de vedação em O está bem encaixado.

7. Instale o novo cartucho do filtro de óleo com uma chave inglesa do filtro de óleo e aperte-o em conformidade com o binário especificado, utilizando uma chave de binário.

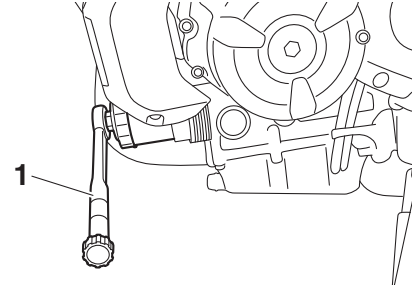

1. Chave de binário

Binário de aperto:

Cartucho do filtro de óleo:
17 Nm (1.7 m·kgf, 12 ft·lbf)

8. Instale a cavilha de drenagem de óleo do motor e a respetiva nova anilha e, depois, aperte a cavilha em conformidade com o binário especificado.

Binário de aperto:

Cavilha de drenagem de óleo do motor:
43 Nm (4.3 m·kgf, 31 ft·lbf)

9. Reabasteça com a quantidade especificada de óleo do motor recomendado e, depois, instale e aperte a tampa de enchimento de óleo.

Manutenção periódica e ajustes

Óleo do motor recomendado:

Consulte a página 8-1.

Quantidade de óleo:

Mudança de óleo:

2.30 L (2.43 US qt, 2.02 Imp.qt)

Com remoção do filtro de óleo:

2.60 L (2.75 US qt, 2.29 Imp.qt)

NOTA

Depois do motor e do sistema de escape terem arrefecido, certifique-se de que limpa o óleo eventualmente derramado sobre quaisquer componentes.

PCA11621

PRECAUÇÃO

- Para evitar o patinar da embraiagem (uma vez que o óleo do motor também lubrifica a embraiagem), não misture quaisquer aditivos químicos. Não utilize óleos com a especificação para diesel de “CD” nem óleos de qualidade superior à especificada. Para além disso, não utilize óleos denominados “ENERGY CONSERVING II” ou superiores.
- Certifique-se de que não entra nenhum material estranho no cárter.

10. Coloque o motor em funcionamento e deixe-o ao ralenti durante alguns minutos enquanto verifica se existem fugas de óleo. Caso haja uma fuga de óleo, desligue imediatamente o motor e procure a causa.

NOTA

Depois de ligar o motor, a luz avisadora da pressão do óleo do motor deverá desligar-se.

PCA20860

PRECAUÇÃO

Se a luz avisadora da pressão do óleo tremeluzir ou permanecer acesa, mesmo que o nível de óleo esteja correto, desligue imediatamente o motor e solicite a um concessionário Yamaha que verifique o veículo.

11. Desligue o motor, aguarde alguns minutos até o óleo assentar e, depois, verifique o nível do óleo e, se necessário, corrija-o.

PAU20071

Refrigerante

O nível do refrigerante deve ser verificado antes de cada viagem. Para além disso, o refrigerante deve ser substituído nos intervalos especificados na tabela de lubrificação e manutenção periódica.

PAU20095

Verificação do nível de líquido refrigerante

1. Coloque o veículo numa superfície nivelada e segure-o numa posição vertical.

NOTA

- O nível de refrigerante deve ser verificado com o motor frio uma vez que este varia consoante a temperatura do motor.
- Durante a verificação do nível de refrigerante, certifique-se de que o veículo está totalmente na vertical. Uma ligeira inclinação lateral poderá resultar numa falsa leitura.

2. Verifique o nível de refrigerante no reservatório de refrigerante.

NOTA

O refrigerante deverá situar-se entre as marcas de nível máximo e mínimo.

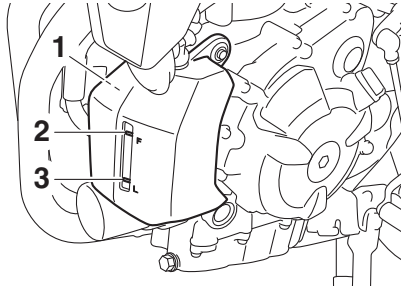

1. Reservatório de refrigerante
 2. Marca do nível máximo
 3. Marca do nível mínimo
3. Se o refrigerante estiver na marca de nível mínimo ou abaixo desta, retire a tampa do reservatório. **AVISO! Retire apenas a tampa do reservatório de refrigerante. Nunca tente retirar a tampa do radiador enquanto o motor estiver quente.** [PWA15162]

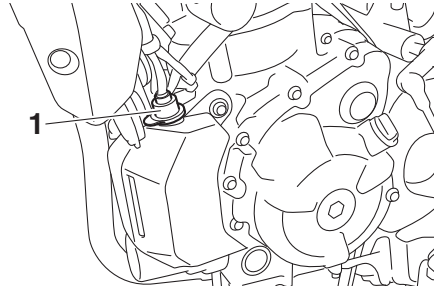

1. Tampa do reservatório de refrigerante
4. Adicione refrigerante até à marca de nível máximo e instale a tampa do respectivo reservatório. **PRECAUÇÃO: Caso não tenha líquido refrigerante, utilize água destilada ou água macia. Não utilize água dura nem água salgada pois danificam o motor. Caso tenha utilizado água em vez de líquido refrigerante, substitua-a por líquido refrigerante logo que possível, caso contrário o sistema de refrigeração não ficará protegido contra congelação e corrosão. Se tiver sido acrescentada água ao líquido refrigerante, solicite a um concessionário Yamaha que verifique o teor de anticongelante do líquido refrigerante logo que**

possível, caso contrário a eficácia do líquido refrigerante será reduzida. [PCA10473]

Capacidade do reservatório de refrigerante (até à marca de nível máximo):

0.25 L (0.26 US qt, 0.22 Imp.qt)

PAU59863

Substituição do líquido refrigerante

1. Coloque o veículo numa superfície nivelada e, se necessário, deixe o motor arrefecer.
2. Coloque um recipiente sob o motor para recolher o líquido refrigerante usado.
3. Retire o parafuso retentor da tampa do radiador e a tampa do radiador. **AVISO! Nunca tente retirar a tampa do radiador enquanto o motor estiver quente.** [PWA10382]

Manutenção periódica e ajustes

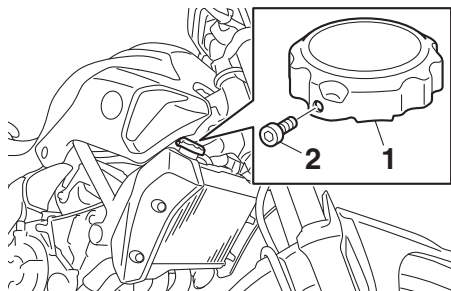

1. Tampa do radiador
2. Parafuso retentor da tampa do radiador

6

4. Retire a cobertura do reservatório de refrigerante retirando a cavilha e o fixador rápido, e retire o reservatório de refrigerante.

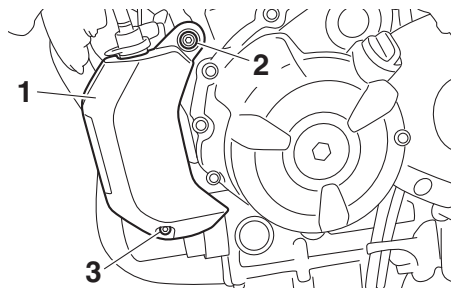

1. Cobertura do reservatório de refrigerante
2. Cavilha
3. Fixador rápido

5. Retire a tampa do reservatório de refrigerante.

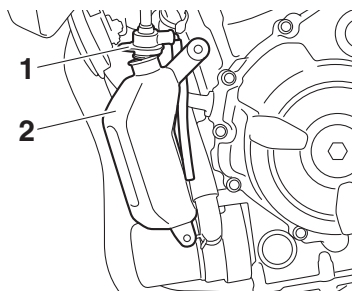

1. Tampa do reservatório de refrigerante
2. Reservatório de refrigerante

6. Drene o refrigerante do respectivo reservatório, virando o reservatório ao contrário.
7. Instale o reservatório de refrigerante e a respectiva cobertura, colocando ambos na posição original e instalando a cavilha e o fixador rápido.

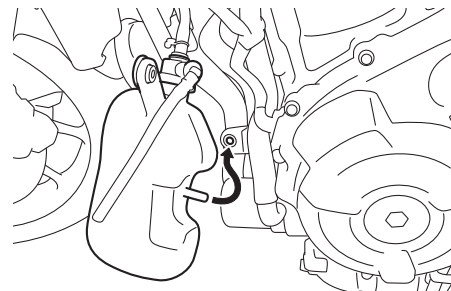

8. Retire a cavilha de drenagem de refrigerante e a anilha para drenar o líquido refrigerante do sistema de refrigeração.

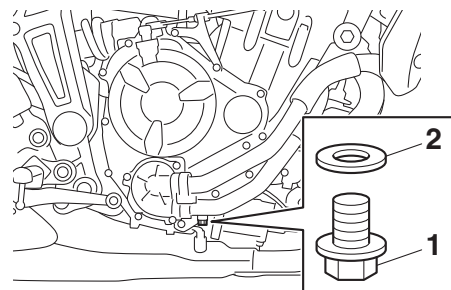

1. Cavilha de drenagem de refrigerante
2. Anilha

9. Depois do refrigerante estar totalmente drenado, lave minuciosamente o sistema de refrigeração com água limpa da torneira.

10. Instale a cavilha de drenagem de refrigerante e a nova anilha e, depois, aperte a cavilha em conformidade com o binário especificado.

Binário de aperto:

Cavilha de drenagem de refrigerante:
7 Nm (0.7 m·kgf, 5.1 ft·lbf)

11. Verta a quantidade especificada de líquido refrigerante recomendado no radiador e no reservatório.

Proporção de mistura de anticongelante/água:

1:1

Anticongelante recomendado:

Anticongelante de etilenoglicol de alta qualidade com anticorrosivos para motores em alumínio

Quantidade de líquido refrigerante:

Radiador (incluindo todas as vias):
1.60 L (1.69 US qt, 1.41 Imp.qt)
Reservatório de refrigerante (até à marca do nível máximo):
0.25 L (0.26 US qt, 0.22 Imp.qt)

12. Coloque a tampa do reservatório de refrigerante.
13. Instale a tampa do radiador.

14. Coloque o motor em funcionamento, deixe-o ao ralenti durante alguns minutos e depois desligue-o.
15. Retire a tampa do radiador para verificar o nível de líquido refrigerante no radiador. Se necessário, acrescente líquido refrigerante suficiente até que atinja o topo do radiador e, finalmente, coloque a tampa do radiador e o parafuso retentor da tampa do radiador.
16. Verifique o nível de líquido refrigerante no reservatório. Se necessário, retire a tampa do reservatório de refrigerante, adicione líquido refrigerante até à marca do nível máximo e volte a colocar a tampa.
17. Coloque o motor em funcionamento e verifique se existem fugas de líquido refrigerante no veículo. Caso detete fugas de líquido refrigerante, solicite a um concessionário Yamaha que verifique o sistema de refrigeração.

Substituição do elemento do filtro de ar e limpeza do tubo de inspeção

O elemento do filtro de ar deve ser substituído nos intervalos especificados na tabela de lubrificação e manutenção periódica. Solicite a um concessionário que substitua o elemento do filtro de ar mais frequentemente se a condução for feita em áreas involgarmente húmidas ou poeirentas. Porém, o tubo de inspeção do filtro de ar pode ser acedido facilmente e deve ser frequentemente verificado e, se necessário, limpo.

Para limpar o tubo de inspeção do filtro de ar

1. Retire o tubo de inspeção do filtro de ar por baixo da caixa do filtro de ar.

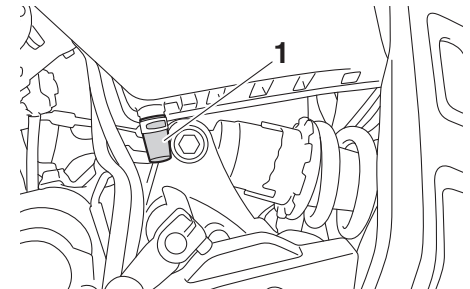

1. Tubo de inspeção do filtro de ar

Manutenção periódica e ajustes

2. Limpe e, de seguida, instale o tubo.

PAU21385

Verificação da folga do punho do acelerador

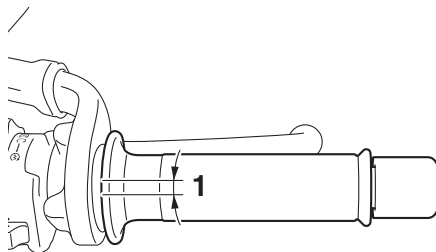

1. Folga do punho do acelerador

A folga do punho do acelerador deverá medir 3.0–5.0 mm (0.12–0.20 in) na borda interior do punho do acelerador. Verifique periodicamente a folga do punho do acelerador e, se necessário, solicite a um concessionário Yamaha que a ajuste.

PAU21402

Folga das válvulas

A folga das válvulas muda com a utilização, resultando numa mistura inadequada de ar/combustível e/ou ruído no motor. Para evitar que isto ocorra, a folga das válvulas deverá ser regulada por um concessionário Yamaha nos intervalos especificados na tabela de lubrificação e manutenção periódica.

Pneus

PAU64662

Os pneus são o único contacto entre o veículo e a estrada. A segurança em todas as condições de condução depende de uma área relativamente pequena de contacto com a estrada. Por conseguinte, é essencial manter os pneus sempre em bom estado e substituí-los na altura apropriada pelos pneus especificados.

Pressão de ar dos pneus

A pressão de ar dos pneus deverá ser verificada e, se necessário, ajustada antes de cada viagem.

PWA10504



AVISO

A utilização deste veículo com a pressão dos pneus incorreta pode causar ferimentos graves ou morte devido à perda de controlo.

- **A pressão de ar dos pneus deve ser verificada e ajustada com os pneus frios (isto é, quando a temperatura dos pneus é igual à temperatura ambiente).**
- **A pressão de ar dos pneus tem de ser ajustada de acordo com a velocidade de condução e o peso total**

do condutor, passageiro, carga e acessórios aprovados para este modelo.

Pressão de ar dos pneus (medida com os pneus frios):

Frete:

225 kPa (2.25 kgf/cm², 33 psi)

Trás:

250 kPa (2.50 kgf/cm², 36 psi)

Carga máxima*:

173 kg (381 lb) (MT07A)

176 kg (388 lb) (MT07)

* Peso total com condutor, passageiro, carga e acessórios

PWA10512



AVISO

Nunca sobrecarregue o seu veículo. A utilização de um veículo sobrecarregado pode provocar um acidente.

Inspeção dos pneus

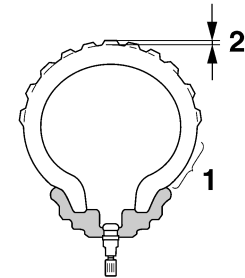

1. Flanco do pneu
2. Profundidade do piso do pneu

Os pneus devem ser verificados antes de cada viagem. Se a profundidade da face de rolamento central atingir o limite especificado, se o pneu tiver um prego ou fragmentos de vidro, ou se o flanco estiver rachado, solicite a um concessionário Yamaha que substitua o pneu imediatamente.

Profundidade mínima do piso do pneu (frente e trás):

1.6 mm (0.06 in)

Manutenção periódica e ajustes

NOTA

Os limites de profundidade do piso dos pneus poderão diferir de país para país. Cumpra sempre os regulamentos locais.

PWA10472

AVISO

- Solicite a um concessionário Yamaha que substitua os pneus excessivamente gastos. Para além de ser ilegal, utilizar o veículo com pneus excessivamente gastos diminui a estabilidade de condução e pode levar a perda de controlo.
- A tarefa de substituição de todas as peças relacionadas com as rodas e os travões, incluindo os pneus, deve ser executada por um concessionário Yamaha, que possui os conhecimentos e experiência profissionais necessários para o fazer.
- Após a substituição de um pneu, conduza a velocidades moderadas, uma vez que a superfície do pneu deverá primeiro ser “rodada” para que desenvolva as respetivas características ótimas.

Informações relativas aos pneus

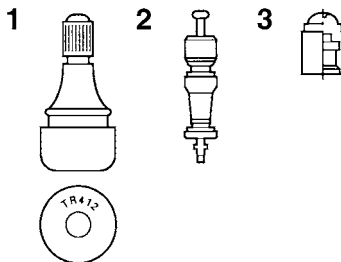

1. Válvula de ar do pneu
2. Núcleo da válvula de ar do pneu
3. Tampa da válvula de ar do pneu com vedante

Este modelo está equipado com pneus sem câmara de ar e válvulas de ar em borracha.

Os pneus desgastam-se, mesmo que não sejam usados ou tenham sido usados apenas ocasionalmente. Uma prova de desgaste são as fendas no piso do pneu e na borracha do flanco, por vezes acompanhadas de deformação da carcaça. Os pneus velhos e desgastados devem ser verificados por especialistas em pneus para garantir que estão em condições para continuarem a ser usados.

PWA10482

AVISO

- Os pneus da frente e de trás devem ser da mesma marca e modelo; caso contrário, as características de condução do motociclo podem ser diferentes, o que poderia causar um acidente.
- Certifique-se sempre de que as tampas das válvulas estão bem instaladas para evitar a fuga de pressão de ar.
- Utilize apenas as válvulas para pneus e os núcleos de válvula indicados na lista abaixo para evitar o esvaziamento dos pneus durante a condução a alta velocidade.

Depois de testes extensivos, apenas os pneus abaixo listados foram aprovados para este modelo pela Yamaha.

Pneu da frente:

Tamanho:

120/70 ZR17 M/C (58W)

Fabricante/modelo:

MICHELIN/PILOT ROAD 3
BRIDGESTONE/BT023F F

Pneu de trás:

Tamanho:

180/55 ZR17 M/C (73W)

Fabricante/modelo:

MICHELIN/PILOT ROAD 3A
BRIDGESTONE/BT023R M

DIANTEIRO e TRASEIRO:

Válvula de ar do pneu:

TR412

Núcleo de válvula:

#9100 (de origem)

PWA10601



AVISO

Este motociclo está equipado com pneus para velocidade super alta. Verifique os pontos seguintes de modo a tirar o máximo partido da eficiência destes pneus.

- Utilize apenas os pneus sobresselentes especificados. Outro tipo de pneus poderá rebentar a velocidades super altas.
- Os pneus completamente novos podem ter uma aderência relativamente fraca em certas superfícies

de estrada até terem sido “rodados”. Portanto, depois de instalar um pneu novo, é aconselhável conduzir moderadamente durante aproximadamente 100 km (60 mi) antes de fazer qualquer viagem a alta velocidade.

- Os pneus têm de ser aquecidos antes de uma viagem a alta velocidade.
- Ajuste sempre a pressão de ar dos pneus em conformidade com as condições de utilização.

Rodas de liga

Para maximizar o desempenho, durabilidade e funcionamento seguro do seu veículo, tenha atenção aos seguintes pontos relativos às rodas especificadas.

- Antes de cada viagem, deverá verificar se os aros das rodas apresentam fendas, dobras, deformações ou danos. Caso encontre qualquer tipo de danos, solicite a um concessionário Yamaha que substitua a roda. Não tente fazer qualquer tipo de reparação na roda, por pequena que seja. Uma roda que esteja deformada ou rachada deverá ser substituída.
- A roda deve ser equilibrada sempre que o pneu ou a roda sejam trocados ou substituídos. Uma roda desequilibrada pode resultar num fraco desempenho, características de manuseamento adversas e uma vida reduzida do pneu.

Manutenção periódica e ajustes

PAU33892

Ajuste da folga da alavanca da embraiagem

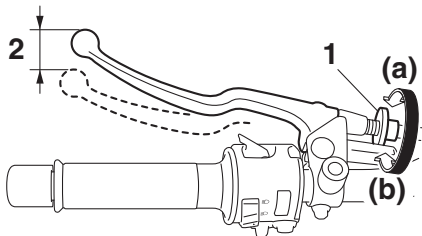

6

1. Cavilha ajustadora da folga da alavanca da embraiagem
2. Folga da alavanca da embraiagem

A folga da alavanca da embraiagem deverá medir 5.0–10.0 mm (0.20–0.39 in) como ilustrado. Verifique periodicamente a folga da alavanca da embraiagem e, se necessário, ajuste como se segue.

Para aumentar a folga da alavanca da embraiagem, rode a respetiva cavilha ajustadora na alavanca da embraiagem na direção (a). Para reduzir a folga da alavanca da embraiagem, rode a cavilha ajustadora na direção (b).

NOTA

Caso não consiga obter a folga especificada para a alavanca da embraiagem seguindo os procedimentos descritos acima, faça o seguinte.

1. Rode a cavilha ajustadora na alavanca da embraiagem totalmente na direção (a) para desapertar o cabo da embraiagem.
2. Desaperte a contraporca situada no cárter.
3. Para aumentar a folga da alavanca da embraiagem, rode a respetiva porca ajustadora na direção (a). Para reduzir a folga da alavanca da embraiagem, rode a porca ajustadora na direção (b).

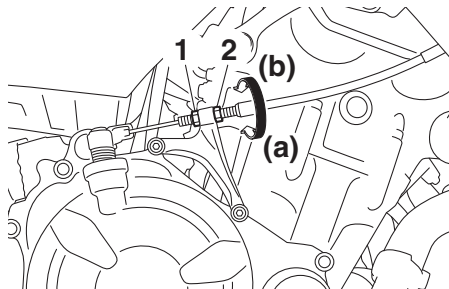

1. Contraporca
2. Porca ajustadora da folga da alavanca da embraiagem

4. Aperte a contraporca.

Verificação da folga da alavanca do travão

PAU37914

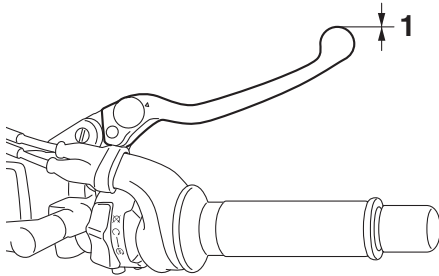

1. Sem folga da alavanca do travão

Não deve haver folga na extremidade da alavanca do travão. Caso haja folga, solicite a um concessionário Yamaha que inspecione o sistema de travagem.

PWA14212



AVISO

Uma sensação suave ou esponjosa na alavanca do travão pode indicar a presença de ar no sistema hidráulico. Se houver ar no sistema hidráulico, solicite a um concessionário Yamaha que sangre o sistema antes de utilizar o veículo. O ar no sistema hidráulico diminuirá o desempenho dos travões, o que poderá resultar na perda de controlo e num acidente.

Interruptores das luzes dos travões

PAU57070

Para modelos sem sistema ABS

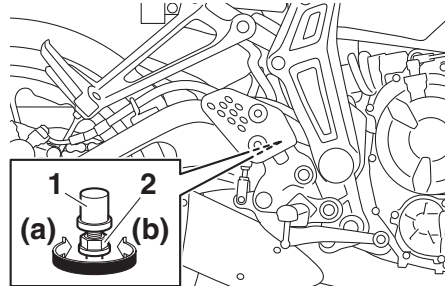

1. Interruptor da luz do travão traseiro
2. Porca ajustadora do interruptor da luz do travão traseiro

A luz do travão, que é ativada pelo pedal do travão e pela alavanca do travão, deve acender-se imediatamente antes da travagem se concluir. Se necessário, ajuste o interruptor da luz do travão traseiro como segue, mas tendo em atenção que o interruptor da luz do travão dianteiro deve ser ajustado por um concessionário Yamaha. Rode a porca ajustadora do interruptor da luz do travão traseiro enquanto mantém o interruptor da luz do travão traseiro no respectivo lugar. Para fazer com que a luz do travão se acenda mais cedo, rode a porca

ajustadora na direcção (a). Para fazer com que a luz do travão se acenda mais tarde, rode a porca ajustadora na direcção (b).

Para modelos com sistema ABS

A luz do travão, que é ativada pelo pedal do travão e pela alavanca do travão, deve acender-se imediatamente antes da travagem se concluir. Se necessário, solicite a um concessionário Yamaha que ajuste os interruptores da luz do travão.

Manutenção periódica e ajustes

Verificação das pastilhas dos travões da frente e de trás

PAU22393

Deverá verificar se existe desgaste nas pastilhas dos travões da frente e de trás nos intervalos especificados na tabela de lubrificação e manutenção periódica.

Pastilhas do travão da frente

PAU36891

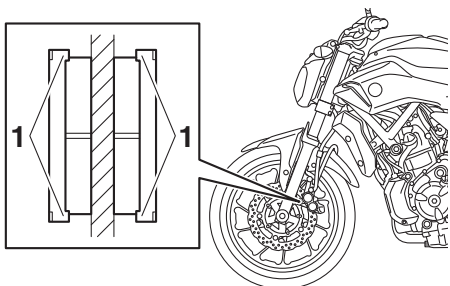

1. Indicador de desgaste da pastilha do travão

Cada uma das pastilhas do travão da frente está equipada com indicadores de desgaste, que lhe permitem verificar o respetivo desgaste sem ter de desmontar o travão. Para verificar o desgaste da pastilha do travão, verifique a posição dos indicadores de desgaste enquanto aciona o travão. Caso uma pastilha do travão se tenha gasto até ao ponto em que um indicador de desgaste

atinga o disco do travão, solicite a um concessionário Yamaha que substitua as pastilhas do travão como um conjunto.

Pastilhas do travão de trás

PAU46292

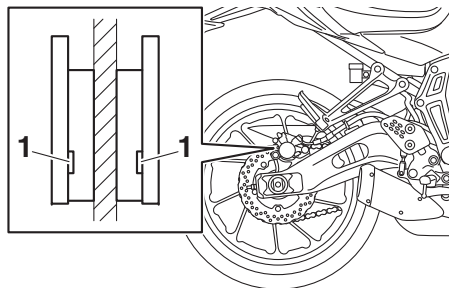

1. Ranhura indicadora de desgaste da pastilha do travão

Cada uma das pastilhas do travão traseiro está equipada com ranhuras indicadoras de desgaste, que lhe permitem verificar o desgaste da pastilha do travão sem ter de desmontar o travão. Para verificar o desgaste da pastilha do travão, verifique as ranhuras indicadoras do desgaste. Caso uma pastilha do travão se tenha gasto até ao ponto em que a ranhura indicadora de desgaste tenha quase aparecido, solicite a um concessionário Yamaha que substitua as pastilhas do travão como um conjunto.

Verificação do nível de líquido dos travões

PAU40262

Antes de conduzir, verifique se o líquido dos travões se encontra acima da marca de nível mínimo. Ao verificar o nível do líquido, certifique-se de que o topo do reservatório se encontra na horizontal. Reabasteça o líquido dos travões, se necessário.

Travão dianteiro

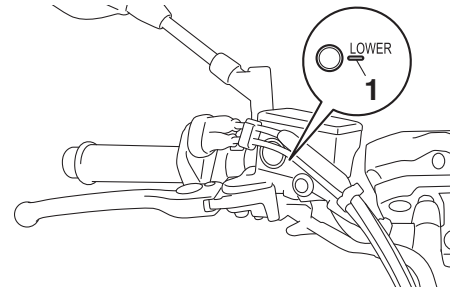

1. Marca do nível mínimo

Travão traseiro

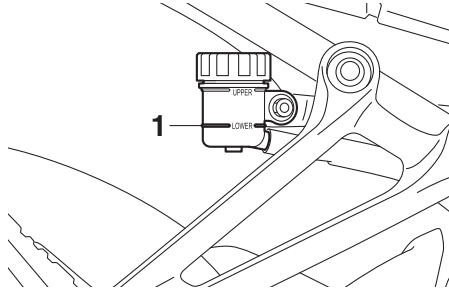

1. Marca do nível mínimo

Líquido dos travões especificado:
DOT 4

PWA16011



AVISO

Uma manutenção inadequada pode resultar em perda de capacidade de travagem. Cumpra as seguintes precauções:

- Se o líquido dos travões for insuficiente, poderá ocorrer entrada de ar no sistema de travagem, reduzindo o desempenho da travagem.
- Limpe a tampa de enchimento antes de remover. Utilize apenas líquido dos travões DOT 4 de um recipiente selado.

- Utilize apenas o líquido dos travões especificado, caso contrário os vedantes de borracha podem deteriorar-se, causando fugas.
- Reabasteça com o mesmo tipo de líquido dos travões. A adição de líquido dos travões diferente de DOT 4 pode resultar numa reação química nociva.
- Durante o reabastecimento, tenha cuidado para que não entre água ou pó no reservatório de líquido dos travões. A água reduzirá significativamente o ponto de ebulição do líquido e poderá causar bloqueio de vapor, e a sujidade poderá obstruir as válvulas da unidade hidráulica do ABS.

PCA17641

PRECAUÇÃO

O líquido dos travões poderá danificar superfícies pintadas ou peças plásticas. Limpe sempre de imediato o líquido derramado.

À medida que as pastilhas do travão se desgastam, é normal que o nível de líquido dos travões desça gradualmente. Um nível reduzido de líquido dos travões pode indicar que as pastilhas dos travões estão gas-

tas e/ou fuga no sistema de travagem. Por conseguinte, verifique se as pastilhas dos travões estão gastas e se o sistema de travagem apresenta fugas. Se o nível de líquido dos travões descer repentinamente, solicite a um concessionário Yamaha que verifique qual a causa antes de conduzir.

Manutenção periódica e ajustes

6

Mudança do líquido dos travões

PAU22733

Solicite a um concessionário Yamaha que substitua o líquido dos travões nos intervalos especificados na tabela de lubrificação e manutenção periódica. Para além disso, mande substituir os vedantes de óleo dos cilindros mestre e das pinças, assim como os tubos dos travões, nos intervalos especificados a seguir ou sempre que apresentem danos ou fugas.

- Vedantes de óleo: Substitua de dois em dois anos.
- Tubos dos travões: Substitua de quatro em quatro anos.

Folga da corrente de transmissão

PAU22762

A folga da corrente de transmissão deve ser verificada antes de cada viagem e, se necessário, ajustada.

Verificação da folga da corrente de transmissão

PAU60043

1. Coloque o motociclo no descanso lateral.

NOTA

Ao verificar e ajustar a folga da corrente de transmissão, o motociclo não deve ter qualquer tipo de carga.

2. Mude a transmissão para ponto morto.
3. Pressione a corrente de transmissão por baixo da extremidade do guia da corrente de transmissão exercendo uma força de 15 N (1.5 kgf, 3.0 lbf).
4. Meça a distância A entre o guia da corrente de transmissão e o centro da corrente conforme ilustrado.

Distância A:

51.0–56.0 mm (2.01–2.20 in)

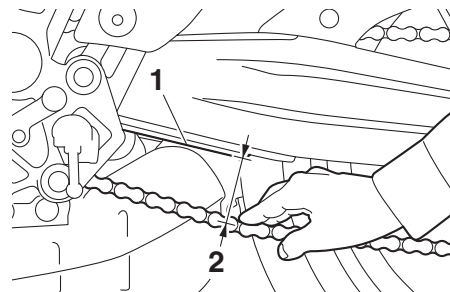

1. Guia da corrente de transmissão
2. Distância A

5. Se a distância A estiver incorreta, ajuste-a do modo seguinte.

Ajuste da folga da corrente de transmissão

PAU59920

Consulte um concessionário Yamaha antes de ajustar a folga da corrente de transmissão.

1. Desaperte a contraporca em cada extremidade do braço oscilante e, depois, desaperte a porca do eixo.

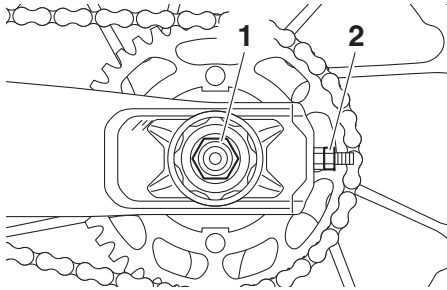

1. Porca do eixo
2. Contraporca

2. Para apertar a corrente de transmissão, rode a porca ajustadora da folga da corrente de transmissão em ambas as extremidades do braço oscilante na direcção (a). Para desapertar a corrente de transmissão, rode a porca ajustadora em ambas as extremidades do braço oscilante na direcção (b) e, de seguida, empurre a roda de trás para a frente. **PRECAUÇÃO:** Uma folga inadequada da corrente de transmissão sobrecarregará o motor assim como outras peças vitais do motociclo e pode provocar patinagem ou quebra da corrente. Se a distância A for superior a 58.0 mm (2.28 in), a corrente pode danificar o chassis, o braço oscilante e outras peças. Para evitar

que isto ocorra, mantenha a folga da corrente de transmissão dentro dos limites especificados. [PCA23070]

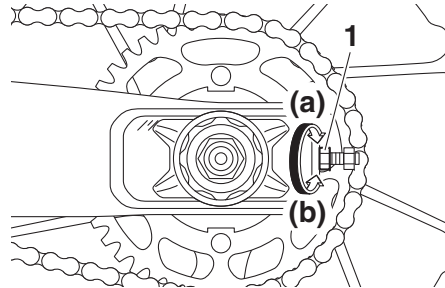

1. Porca ajustadora da folga da corrente de transmissão

NOTA

Utilizando as marcas de alinhamento situadas em ambos os lados do braço oscilante, certifique-se de que ambas as placas ajustadoras da folga da corrente de transmissão estão na mesma posição para obter um correcto alinhamento das rodas.

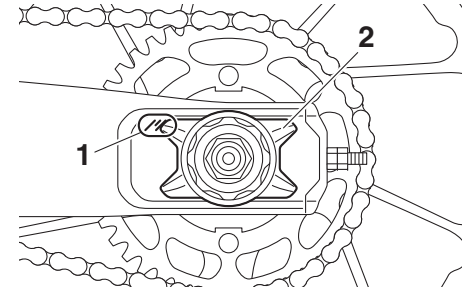

1. Marcas de alinhamento
2. Placa ajustadora da folga da corrente de transmissão

3. Aperte a porca do eixo e, depois, aperte as contraporcas em conformidade com os binários especificados.

Binários de aperto:

Porca do eixo:

105 Nm (10.5 m·kgf, 76 ft·lbf)

Contraporca:

16 Nm (1.6 m·kgf, 12 ft·lbf)

4. Certifique-se de que as placas ajustadoras da folga da corrente de transmissão estão na mesma posição, a folga da corrente de transmissão está correcta, e a corrente de transmissão se move suavemente.

Manutenção periódica e ajustes

Limpeza e lubrificação da corrente de transmissão

PAU23026

A corrente de transmissão deve ser limpa e lubrificada nos intervalos especificados na tabela de lubrificação e manutenção periódica, caso contrário gastar-se-á rapidamente, especialmente quando conduz o veículo em áreas poeirentas ou húmidas. Faça a manutenção da corrente de transmissão do seguinte modo:

PCA10584

PRECAUÇÃO

A corrente de transmissão deverá ser lubrificada após lavar o motociclo, conduzir à chuva ou conduzir em áreas húmidas.

1. Limpe a corrente de transmissão com querosene e uma pequena escova macia. **PRECAUÇÃO:** Para evitar danificar os anéis de vedação em O, não lave a corrente de transmissão a vapor, a alta pressão nem com solventes inapropriados.

[PCA11122]

2. Seque a corrente de transmissão.
3. Lubrifique minuciosamente a corrente de transmissão com lubrificante especial para correntes de anel de vedação em O. **PRECAUÇÃO:** Não utilize

óleo do motor ou qualquer outro lubrificante para a corrente de transmissão, pois estes podem conter substâncias que podem danificar os anéis de vedação em O. [PCA11112]

Verificação e lubrificação dos cabos

PAU23098

Antes de cada viagem, deverá verificar o funcionamento e o estado de todos os cabos de controlo e, se necessário, deverá lubrificar os cabos e as respetivas extremidades. Se um cabo estiver danificado ou não se deslocar suavemente, solicite a um concessionário Yamaha que o verifique ou substitua. **AVISO! Eventuais danos no recetáculo exterior dos cabos podem resultar no aparecimento de ferrugem no interior e provocar interferência com o movimento dos cabos. Substitua os cabos danificados assim que possível, para evitar situações de insegurança.** [PWA10712]

Lubrificante recomendado:

Lubrificante para cabos Yamaha ou outro lubrificante para cabos adequado

PAU23115

Verificação e lubrificação do punho e do cabo do acelerador

O funcionamento do punho do acelerador deverá ser verificado antes de cada viagem. Além disso, o cabo deverá ser lubrificado por um concessionário Yamaha nos intervalos especificados na tabela de manutenção periódica.

O cabo do acelerador possui uma cobertura de borracha. Verifique se a cobertura está firmemente instalada. Mesmo que a cobertura se encontre corretamente instalada, ela não protege completamente o cabo contra a entrada de água. Por conseguinte, quando lavar o veículo, tenha cuidado para não deitar água diretamente na cobertura nem no cabo. Se houver sujeira no cabo ou na cobertura, limpe com um pano húmido.

PAU44276

Verificação e lubrificação dos pedais do travão e de mudança de velocidades

Antes de cada viagem, deverá verificar o funcionamento dos pedais do travão e de mudança de velocidades e, se necessário, deverá lubrificar os pivôs dos pedais.

Pedal do travão

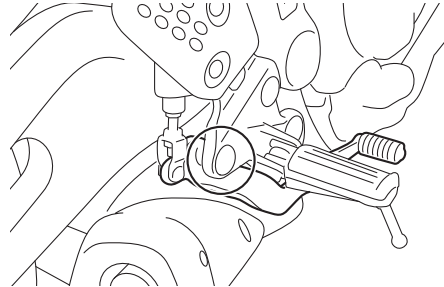

Pedal de mudança de velocidades

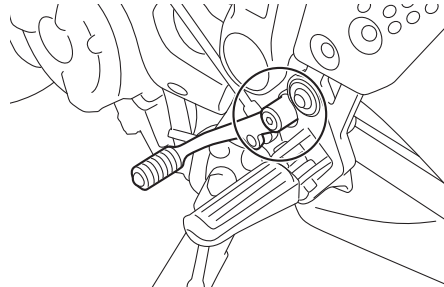

Lubrificante recomendado:

Massa de lubrificação de sabão de lítio

Manutenção periódica e ajustes

Verificação e lubrificação das alavancas do travão e da embraiagem

PAU23144

Antes de cada viagem, deverá verificar o funcionamento das alavancas do travão e da embraiagem e, se necessário, deverá lubrificar os pivôs da alavanca.

Alavanca do travão

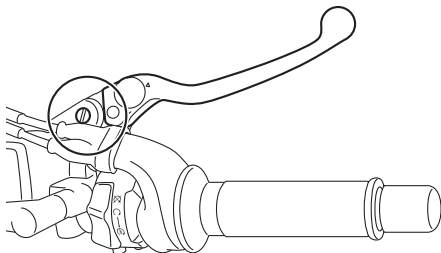

6

Alavanca da embraiagem

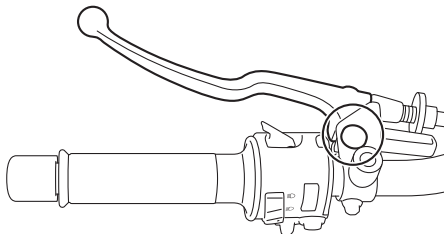

Lubrificantes recomendados:

Alavanca do travão:

Massa de lubrificação de silicone

Alavanca da embraiagem:

Massa de lubrificação de sabão de lítio

Verificação e lubrificação do descanso lateral

PAU23203

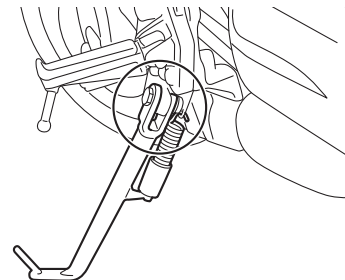

Antes de cada viagem, deverá verificar o funcionamento do descanso lateral e, se necessário, deverá lubrificar o pivô do descanso lateral e as superfícies de contacto de metal com metal.

PWA10732



Caso o descanso lateral não se desloque suavemente para cima e para baixo, solicite a um concessionário Yamaha que o verifique ou repare. Caso contrário, o descanso lateral pode bater no chão e distrair o condutor, resultando numa possível perda de controlo.

Lubrificante recomendado:

Massa de lubrificação de sabão de lítio

Lubrificação da suspensão traseira

PAU23252

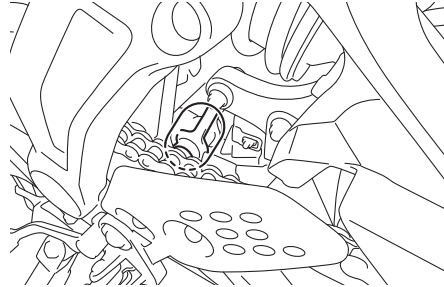

Os pontos de articulação da suspensão traseira devem ser lubrificados por um concessionário Yamaha nos intervalos especificados na tabela de lubrificação e manutenção periódica.

Lubrificante recomendado:

Massa de lubrificação de sabão de lítio

Lubrificação dos pivôs do braço oscilante

PAUM1653

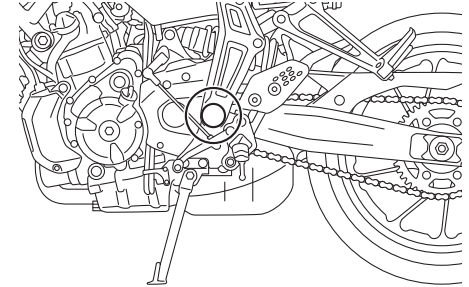

Os pivôs do braço oscilante devem ser lubrificados por um concessionário Yamaha nos intervalos especificados na tabela de lubrificação e manutenção periódica.

Lubrificante recomendado:

Massa de lubrificação de sabão de lítio

Manutenção periódica e ajustes

PAU23273

Verificação da forquilha dianteira

O estado e funcionamento da forquilha dianteira deverão ser verificados como se segue, nos intervalos especificados na tabela de lubrificação e manutenção periódica.

Verificação do estado

Verifique se os tubos internos estão arranhados, danificados ou perdem óleo em excesso.

Verificação do funcionamento

1. Coloque o veículo numa superfície nivelada e segure-o numa posição vertical. **AVISO! Para evitar ferimentos, apoie bem o veículo para que não haja o perigo de este tombar.**

[PWA10752]

2. Com o travão dianteiro acionado, empurre várias vezes o guidador com força para baixo para verificar se a forquilha dianteira se comprime e recua suavemente.

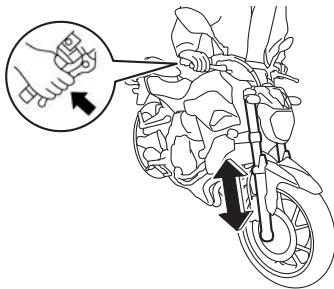

PCA10591

PRECAUÇÃO

Se encontrar quaisquer danos na forquilha dianteira ou se esta não funcionar devidamente, solicite a um concessionário Yamaha que a verifique ou repare.

PAU23285

Verificação da direção

Os rolamentos da direção gastos ou soltos podem provocar situações de perigo. Portanto, o funcionamento da direção deverá ser verificado do modo que se segue e nos intervalos de tempo especificados na tabela de lubrificação e manutenção periódica.

1. Levante a roda dianteira do chão. (Consulte a página 6-38.) **AVISO! Para evitar ferimentos, apoie bem o veículo para que não haja o perigo de este tombar.** [PWA10752]

2. Segure as extremidades inferiores das pernas da forquilha dianteira e tente deslocá-las para a frente e para trás. Se sentir alguma folga, solicite a um concessionário Yamaha que verifique e repare a direção.

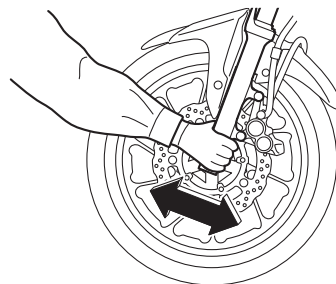

Verificação dos rolamentos de roda

PAU23292

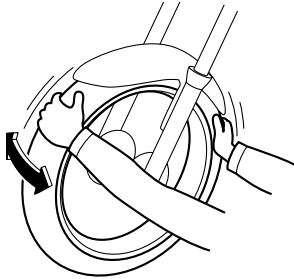

Os rolamentos de roda dianteiros e traseiros têm de ser verificados nos intervalos de tempo especificados na tabela de lubrificação e manutenção periódica. Se houver uma folga no cubo da roda ou se a roda não virar suavemente, solicite a um concessionário Yamaha que verifique os rolamentos de roda.

Bateria

PAU50211

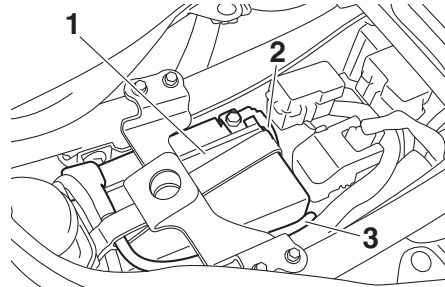

1. Bateria
2. Fio de bateria negativo (preto)
3. Fio de bateria positivo (vermelho)

A bateria encontra-se por baixo do assento do condutor. (Consulte a página 3-19.) Este modelo está equipado com uma bateria VRLA (chumbo-ácido com regulação por válvula). Não é necessário verificar o eletrólito nem acrescentar água destilada. No entanto, as ligações dos fios da bateria devem ser verificadas e, se necessário, apertadas.

PWA10761

! AVISO

- **O eletrólito é venenoso e perigoso pois contém ácido sulfúrico, o qual provoca queimaduras graves. Evite o contacto com a pele, os olhos ou o vestuário e proteja sempre os**

olhos quando trabalhar perto de baterias. Em caso de contacto, efetue os seguintes **PRIMEIROS SOCORROS**.

- **EXTERNOS:** Lave com água abundante.
- **INTERNOS:** Beba grandes quantidades de água ou leite e chame imediatamente um médico.
- **OLHOS:** Lave com água durante 15 minutos e procure imediatamente cuidados médicos.
- **As baterias produzem hidrogénio explosivo. Por conseguinte, mantenha a bateria afastada de faíscas, chamas, cigarros, etc. e assegure ventilação suficiente quando a estiver a carregar num espaço fechado.**
- **MANTENHA TODAS AS BATERIAS FORA DO ALCANCE DAS CRIANÇAS.**

Carregamento da bateria

Solicite a um concessionário Yamaha que carregue a bateria o mais rapidamente possível se lhe parecer descarregada. Não se esqueça de que a bateria tende a descarregar mais rapidamente se o veículo estiver equipado com acessórios eléctricos opcionais.

Manutenção periódica e ajustes

PCA16522

PRECAUÇÃO

Para carregar uma bateria VRLA (chumbo-ácido com regulação por válvula), é necessário um carregador de baterias especial (tensão constante). A utilização de um carregador de baterias convencional danificará a bateria.

Acondicionamento da bateria

1. Caso não pretenda conduzir o veículo durante mais de um mês, retire a bateria, carregue-a totalmente e coloque-a num local fresco e seco. **PRECAUÇÃO:** Para remover a bateria, deve verificar se a chave está rodada para "OFF", e, em seguida, desligue o fio negativo antes de desligar o fio positivo. [PCA16303]
2. Caso a bateria fique guardada durante mais de dois meses, verifique-a pelo menos uma vez por mês e, se necessário, carregue-a totalmente.
3. Carregue totalmente a bateria antes de a instalar. **PRECAUÇÃO:** Para instalar a bateria, deve verificar se a chave está rodada para "OFF", e, em seguida, ligue o fio positivo antes de ligar o fio negativo. [PCA16841]

4. Após a instalação, certifique-se de que os fios para bateria estão devidamente ligados aos terminais de bateria.

PCA16531

PRECAUÇÃO

Mantenha sempre a bateria carregada. Guardar uma bateria descarregada poderá provocar danos permanentes na mesma.

PAU59871

Substituição dos fusíveis

O fusível principal e as caixas de fusíveis, que contêm os fusíveis para os diferentes circuitos, encontram-se por baixo do assento do condutor. (Consulte a página 3-19.)

NOTA

Para aceder ao relé do motor de arranque conforme ilustrado.

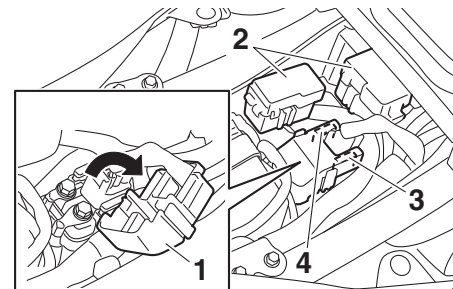

1. Cobertura do relé do motor de arranque
2. Caixa de fusíveis
3. Fusível principal de substituição
4. Fusível principal

MT07

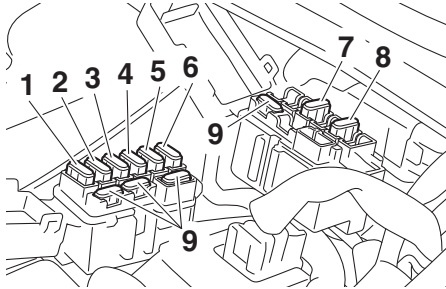

1. Fusível da ignição
2. Fusível do sistema de sinalização
3. Fusível do farol dianteiro
4. Fusível do sistema de injeção
5. Fusível de reserva (para o relógio e o sistema imobilizador)
6. Fusível do motor da ventoinha do radiador
7. Fusível da luz de estacionamento
8. Fusível auxiliar
9. Fusível de substituição

MT07A

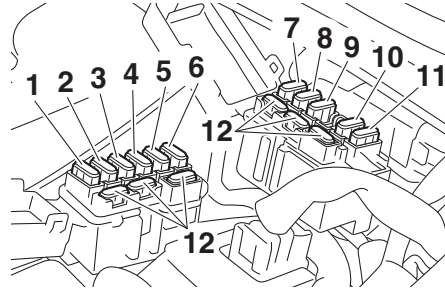

1. Fusível da ignição
2. Fusível do sistema de sinalização
3. Fusível do farol dianteiro
4. Fusível do sistema de injeção
5. Fusível de reserva (para o relógio e o sistema imobilizador)
6. Fusível do motor da ventoinha do radiador
7. Fusível de solenóide ABS
8. Fusível do motor do ABS
9. Fusível da luz de estacionamento
10. Fusível auxiliar
11. Fusível da unidade de controlo ABS
12. Fusível de substituição

Se um fusível estiver queimado, substitua-o do modo seguinte.

1. Rode a chave para "OFF" e desligue o circuito eléctrico em questão.
2. Retire o fusível queimado e instale um novo fusível com a amperagem especificada. **AVISO! Não utilize um fusí-**

vel com uma amperagem superior à recomendada, para evitar causar grandes danos no sistema eléctrico e possivelmente um incêndio.

[PWA15132]

Fusíveis especificados:

Fusível principal:

30.0 A

Fusível auxiliar:

2.0 A

Fusível do farol dianteiro:

15.0 A

Fusível do sistema de sinalização:

10.0 A

Fusível da ignição:

10.0 A

Fusível da luz de estacionamento:

7.5 A

Fusível do motor da ventoinha do radiador:

10.0 A

Fusível motor ABS:

30.0 A (MT07A)

Fusível de solenóide ABS:

20.0 A (MT07A)

Fusível do sistema de injeção:

10.0 A

Fusível da unidade de controlo ABS:

7.5 A (MT07A)

Fusível de reserva:

7.5 A

Manutenção periódica e ajustes

3. Rode a chave para “ON” e ligue o circuito eléctrico em questão para verificar se o dispositivo funciona.
4. Caso o fusível se volte imediatamente a queimar, solicite a um concessionário Yamaha que verifique o sistema eléctrico.

Substituição da lâmpada do farol dianteiro

PAU59861

Este modelo está equipado com uma lâmpada do farol dianteiro de halogéneo. Se a lâmpada do farol dianteiro se fundir, substitua-a do modo que se segue.

PCA10651

PRECAUÇÃO

Tenha cuidado para não danificar as seguintes peças:

- **Lâmpada do farol dianteiro**

Não toque na parte em vidro da lâmpada do farol dianteiro para evitar que se suje com óleo, caso contrário a transparência do vidro, a luminosidade da lâmpada e o seu tempo de duração serão adversamente afetados. Limpe minuciosamente quaisquer vestígios de sujidade e de marcas de dedos, utilizando um pano humedecido com álcool ou diluente.

- **Lente do farol dianteiro**

Não cole nenhum tipo de película colorida nem autocolantes na lente do farol dianteiro.

Não utilize uma lâmpada do farol dianteiro com um consumo em watts superior ao especificado.

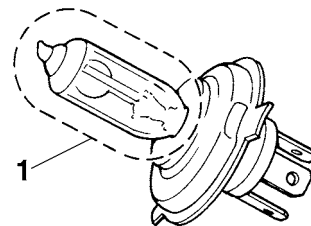

1. Não toque na parte em vidro da lâmpada.

1. Retire a unidade do farol dianteiro, retirando a cavilha e a anilha de cada lado.

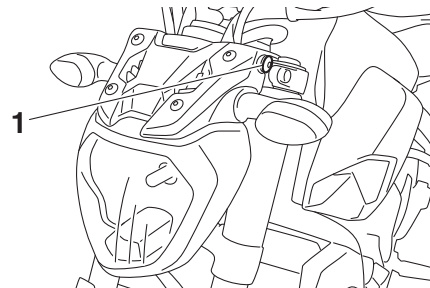

1. Cavilha e anilha

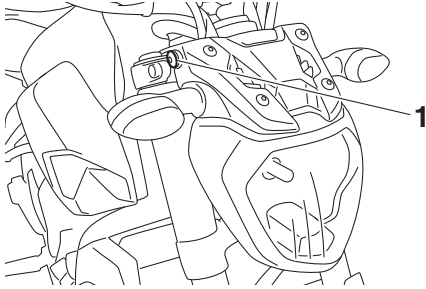

1. Cavilha e anilha

2. Desligue o acoplador do farol dianteiro e retire a cobertura da lâmpada do farol dianteiro.

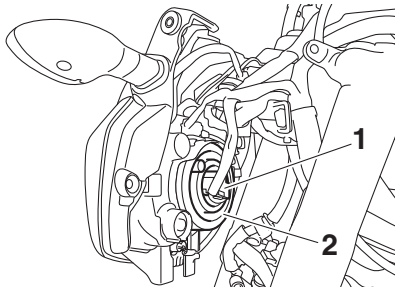

1. Acoplador do farol dianteiro
2. Cobertura da lâmpada do farol dianteiro

3. Desprenda o suporte da lâmpada do farol dianteiro e, depois, retire a lâmpada fundida.

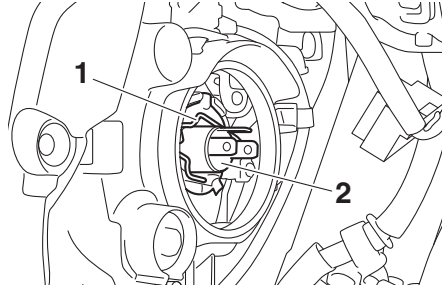

1. Suporte da lâmpada do farol dianteiro
2. Lâmpada do farol dianteiro

4. Coloque uma nova lâmpada do farol dianteiro e, depois, fixe-a com o respectivo suporte.
5. Instale a cobertura da lâmpada do farol dianteiro e ligue o acoplador.
6. Instale a unidade do farol dianteiro conforme ilustrado e, depois, instale a anilha e a cavilha de cada lado.

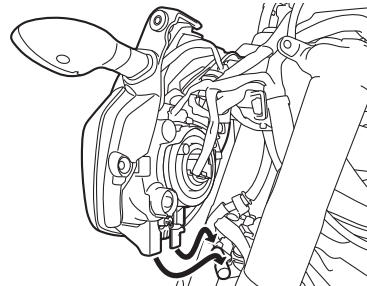

7. Solicite a um concessionário Yamaha que ajuste o feixe do farol dianteiro, caso necessário.

Manutenção periódica e ajustes

Substituição da lâmpada dos mínimos

PAU46405

Se a lâmpada dos mínimos se fundir, substitua-a do modo seguinte:

1. Remova a unidade do farol dianteiro. (Consulte a página 6-34.)
2. Retire o receptáculo da lâmpada dos mínimos (em conjunto com a lâmpada), rodando-o no sentido contrário ao dos ponteiros do relógio.

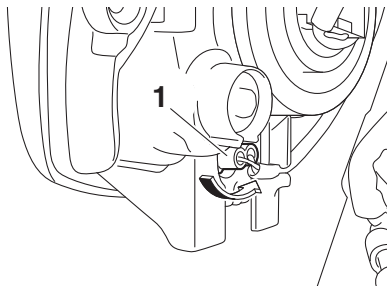

1. Recetáculo da lâmpada dos mínimos
3. Retire a lâmpada fundida, puxando-a para fora do receptáculo.

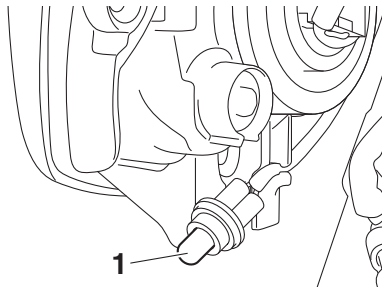

1. Lâmpada dos mínimos
4. Introduza uma nova lâmpada no receptáculo.
5. Instale o receptáculo (em conjunto com a lâmpada), rodando-o no sentido dos ponteiros do relógio.
6. Instale a unidade do farol dianteiro.

PAU24182

Luz do travão/farolim traseiro

Este modelo está equipado com uma luz do travão/farolim traseiro tipo LED.

Se a luz do travão/farolim traseiro não se acender, solicite a um concessionário Yamaha que a verifique.

PAU24205

Substituição de uma lâmpada do sinal de mudança de direção

1. Retire a lente do sinal de mudança de direção, removendo o respetivo parafuso.

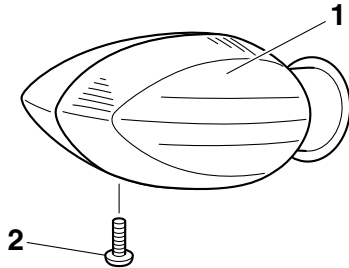

1. Lente do sinal de mudança de direção
2. Parafuso

2. Retire a lâmpada fundida, empurrando-a para dentro e rodando-a no sentido contrário ao dos ponteiros do relógio.

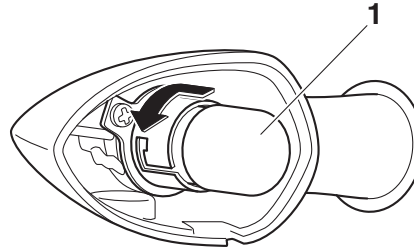

1. Lâmpada do sinal de mudança de direção
3. Introduza uma lâmpada nova no recetáculo, empurre-a para dentro e rode-a no sentido dos ponteiros do relógio até que pare.
4. Instale a lente, colocando o respetivo parafuso. **PRECAUÇÃO: Não aperte demasiado o parafuso pois a lente poderá partir.** [PCA11192]

PAU59890

Substituição da lâmpada da luz da chapa de matrícula

1. Retire a unidade da luz da chapa de matrícula, retirando as porcas, as anilhas e os colares e, depois, retire o recetáculo da lâmpada da luz da chapa de matrícula (juntamente com a lâmpada) puxando-o para fora.

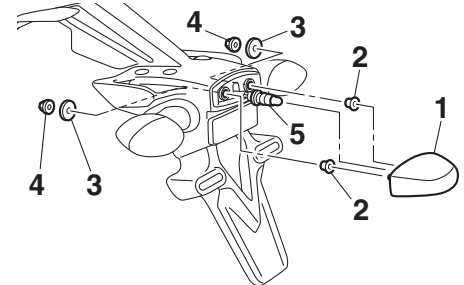

1. Unidade da luz da chapa de matrícula
 2. Colar
 3. Anilha
 4. Porca
 5. Recetáculo da luz da lâmpada da chapa de matrícula
2. Puxe a lâmpada fundida para removê-la.

Manutenção periódica e ajustes

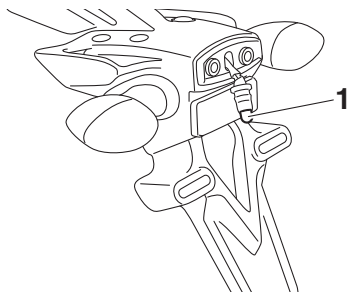

1. Lâmpada da luz da chapa de matrícula
3. Introduza uma nova lâmpada no receptor.
4. Instale o receptor (juntamente com a lâmpada) empurrando-o para dentro e, depois, instale a unidade da luz da chapa de matrícula colocando os colares, as anilhas e as porcas.

6

PAU24351

Suporte do motociclo

Uma vez que este modelo não está equipado com um descanso central, tenha em consideração as seguintes precauções quando remover a roda dianteira e a roda traseira ou quando efetuar outro tipo de manutenção para a qual seja necessário colocar o motociclo na posição vertical. Assegure-se de que o motociclo se encontra numa posição estável e nivelada, antes de iniciar qualquer procedimento de manutenção. Para obter uma maior estabilidade, pode ser colocada uma caixa robusta em madeira por baixo do motor.

baixo de cada um dos lados do chassis à frente da roda traseira, quer por baixo de cada um dos lados do braço oscilante.

Realização de serviços na roda dianteira

1. Estabilize a traseira do motociclo através da utilização de um cavalete para motociclo ou, se não possuir um cavalete adicional, através da colocação de um macaco por baixo do chassis à frente da roda traseira.
2. Levante a roda dianteira do chão, utilizando um cavalete de motociclo.

Realização de serviços na roda traseira

Levante a roda traseira do chão através da utilização de um cavalete de motociclo ou, se não possuir um cavalete adicional, através da colocação de um macaco, quer por

Roda da frente (para modelos sem sistema ABS)

PAU44792

PWA14841



AVISO
Para modelos com sistema ABS, solicite a um concessionário Yamaha que remova e instale a roda.

PAU59931

Remoção da roda dianteira

PWA10822



AVISO
Para evitar ferimentos, apoie bem o veículo para que não haja o perigo de este tombar.

1. Desaperte a cavilha de aperto do eixo da roda dianteira e, em seguida, o eixo da roda e as cavilhas da pinça do travão.

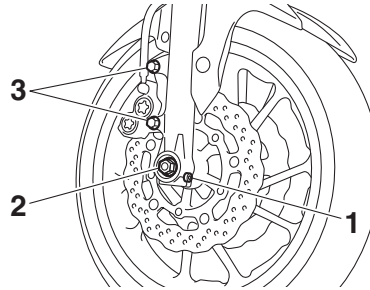

1. Cavilha de aperto do eixo da roda dianteira
 2. Eixo da roda
 3. Cavilha da pinça do travão
2. Levante a roda da frente do chão de acordo com o procedimento descrito na secção anterior "Suporte do motociclo".
 3. Retire o prendedor do tubo do travão do lado esquerdo, retirando a respectiva cavilha.

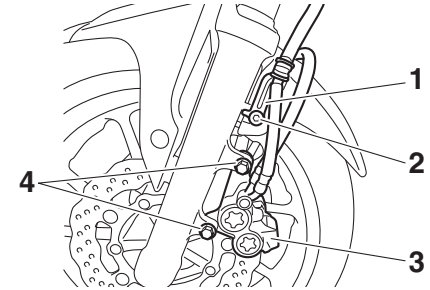

1. Prendedor do tubo do travão
 2. Cavilha
 3. Pinça do travão
 4. Cavilha da pinça do travão
4. Retire a pinça do travão de cada lado, retirando as respectivas cavilhas.
PRECAUÇÃO: Não acione o travão depois de retirar as pinças do travão, caso contrário as pastilhas do travão serão fechadas forçadamente. [PCA11052]
 5. Puxe o eixo da roda para fora e retire a roda.

Instalação da roda da frente

1. Levante a roda entre as pernas da forquilha.
2. Introduza o eixo da roda pelo lado direito.

Manutenção periódica e ajustes

- Desça a roda da frente de modo que fique pousada no chão e, depois, coloque o descanso lateral em baixo.
- Instale as pinças do travão, colocando as respetivas cavilhas.

NOTA

Certifique-se de que existe espaço suficiente entre as pastilhas do travão antes de instalar as pinças nos discos do travão.

- Instale o prendedor do tubo do travão, colocando a respetiva cavilha.
- Aperte as cavilhas da pinça do travão e a cavilha do prendedor do tubo do travão, em conformidade com os binários especificados.

Binários de aperto:

Cavilha da pinça do travão:

40 Nm (4.0 m·kgf, 29 ft·lbf)

Cavilha do prendedor do tubo do travão:

7 Nm (0.7 m·kgf, 5.1 ft·lbf)

- Aperte o eixo da roda e, depois, a cavilha de aperto do eixo da roda em conformidade com os binários especificados.

Binários de aperto:

Eixo da roda:

65 Nm (6.5 m·kgf, 47 ft·lbf)

Cavilha de aperto do eixo da roda da frente:

23 Nm (2.3 m·kgf, 17 ft·lbf)

- Exerça força no sentido descendente sobre o guiador várias vezes para verificar se a forquilha está a funcionar devidamente.

Roda de trás (para modelos sem sistema ABS)

PAU44802

PWA14841



AVISO

Para modelos com sistema ABS, solicite a um concessionário Yamaha que remova e instale a roda.

PAU59942

Remoção da roda de trás

PAU10822



AVISO

Para evitar ferimentos, apoie bem o veículo para que não haja o perigo de este tombar.

- Desaperte a contraporca e a porca ajustadora da folga da corrente de transmissão em ambos os lados do braço oscilante.
- Desaperte a porca do eixo.

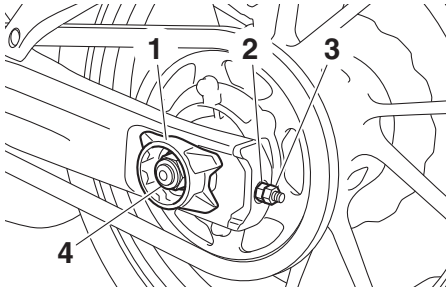

1. Placa ajustadora da folga da corrente de transmissão
 2. Porca ajustadora da folga da corrente de transmissão
 3. Contraporca
 4. Porca do eixo
3. Levante a roda de trás do chão de acordo com o procedimento descrito na página 6-38.
 4. Retire a porca do eixo, a anilha e a placa ajustadora da folga da corrente de transmissão.
 5. Empurre a roda para a frente e retire a corrente de transmissão do carreto traseiro.

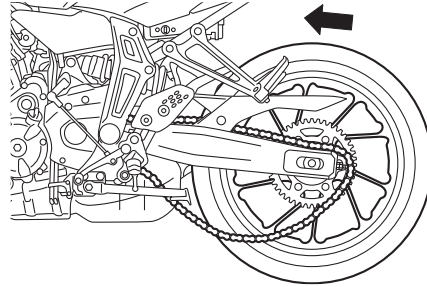

NOTA

- Se for difícil remover a corrente de transmissão, retire primeiro o eixo da roda e levante a roda o suficiente para retirar a corrente de transmissão do carreto traseiro.
- A corrente de transmissão não precisa de ser desmontada para remover e instalar a roda de trás.

6. Enquanto segura na pinça do travão e levantando ligeiramente a roda, puxe o eixo da roda para fora e retire a placa ajustadora da folga da corrente de transmissão.

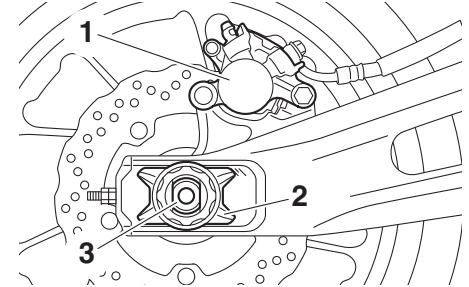

1. Pinça do travão
2. Placa ajustadora da folga da corrente de transmissão
3. Eixo da roda

NOTA

Para retirar o eixo da roda, pode ser útil um martelo de borracha.

7. Retire a roda. **PRECAUÇÃO: Não acione o travão depois de a roda e o disco do travão terem sido removidos, caso contrário as pastilhas do travão serão forçadas a fechar.**

[PCA11073]

Instalação da roda de trás

1. Instale a roda, o suporte da pinça do travão e a placa ajustadora da folga da corrente de transmissão inserindo o eixo da roda a partir do lado direito.

Manutenção periódica e ajustes

PAU25872

NOTA

- Certifique-se de que a fenda no braço da pinça do travão está encaixado sobre o retentor no braço oscilante.
- Certifique-se de que existe espaço suficiente entre as pastilhas do travão antes de instalar a roda.
- Se a polia da corrente for removida, certifique-se que a marca de seta em cada uma das polias da corrente estão a apontar para cima.

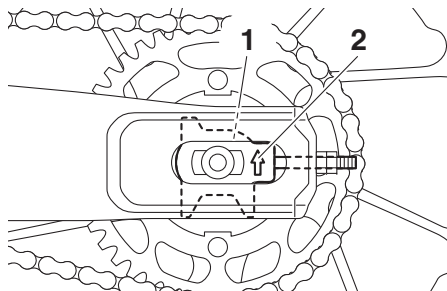

1. Polia da corrente de transmissão
2. Marca de seta

6

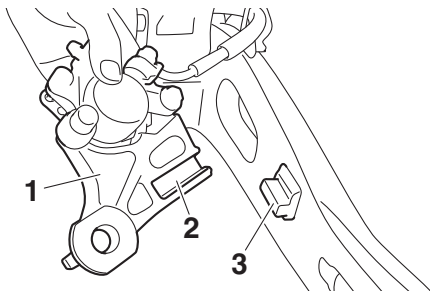

1. Braço da pinça do travão
2. Fenda
3. Retentor

2. Instale a corrente de transmissão no carreto traseiro.
3. Instale a placa ajustadora da folga da corrente de transmissão, a anilha e a porca do eixo.
4. Desça a roda de trás de modo que fique pousada no chão e, depois, coloque o descanso lateral em baixo.
5. Ajuste a folga da corrente de transmissão. (Consulte a página 6-24.)
6. Aperte a porca do eixo e, depois, aperte as contraporcas em conformidade com os binários especificados.

Binários de aperto:

Porca do eixo:

105 Nm (10.5 m·kgf, 76 ft·lbf)

Contraporca:

16 Nm (1.6 m·kgf, 12 ft·lbf)

Deteção e resolução de problemas

Embora os motociclos Yamaha sejam submetidos a uma inspeção minuciosa antes do envio da fábrica, poderão ocorrer alguns problemas durante a sua utilização. Qualquer problema nos sistemas de combustível, compressão ou ignição, por exemplo, poderá provocar um fraco arranque e perda de potência.

As seguintes tabelas de deteção e resolução de problemas apresentam procedimentos fáceis e rápidos, para verificar você mesmo estes sistemas vitais. No entanto, caso o seu motociclo precise de qualquer reparação, leve-o a um concessionário Yamaha, cujos técnicos habilitados possuem as ferramentas, experiência e conhecimentos necessários para assistir devidamente o motociclo.

Utilize apenas peças sobresselentes genuínas da Yamaha. As peças não originais poderão parecer-se com as da Yamaha, mas são frequentemente inferiores, possuem um tempo de duração mais curto e podem levar a despesas de reparação elevadas.

PWA15142

AVISO

Não fume durante a verificação do sistema de combustível e verifique se não há chamas desprotegidas nem faíscas na área, incluindo luzes piloto de esquentadores ou caldeiras. A gasolina ou os vapores de gasolina podem incendiar-se ou explodir e causar ferimentos graves ou danos materiais.

Manutenção periódica e ajustes

PAU42365

Tabelas de detecção e resolução de problemas

Problemas no arranque ou fraco desempenho do motor

1. Combustível

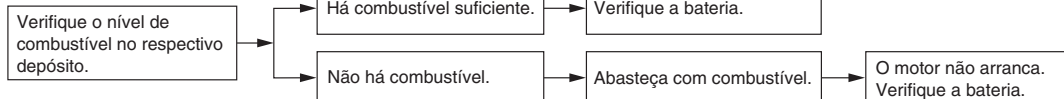

2. Bateria

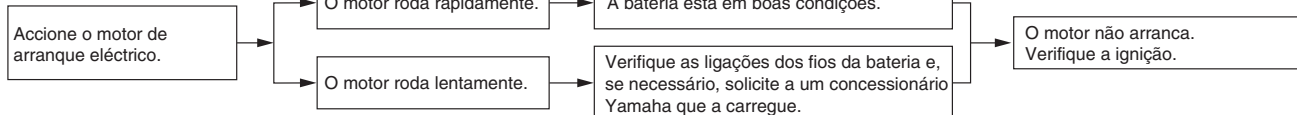

3. Ignição

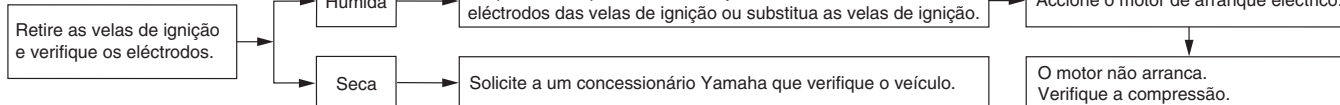

4. Compressão



Sobreaquecimento do motor

PWA10401

AVISO

- Não retire a tampa do radiador enquanto o motor e o radiador estiverem quentes. O fluido muito quente e o vapor podem ser expelidos sob pressão, podendo provocar graves ferimentos. Não se esqueça de aguardar até que o motor tenha arrefecido.
- Depois de retirar o parafuso retentor da tampa do radiador, coloque um pedaço de pano espesso, tal como uma toalha, sobre a tampa do radiador, e depois rode lentamente a tampa no sentido contrário ao dos ponteiros do relógio até esta parar para permitir o escape de qualquer pressão residual. Quando o ruído sibilante parar, prima a tampa enquanto a roda no sentido contrário ao dos ponteiros do relógio e, de seguida, retire a tampa.

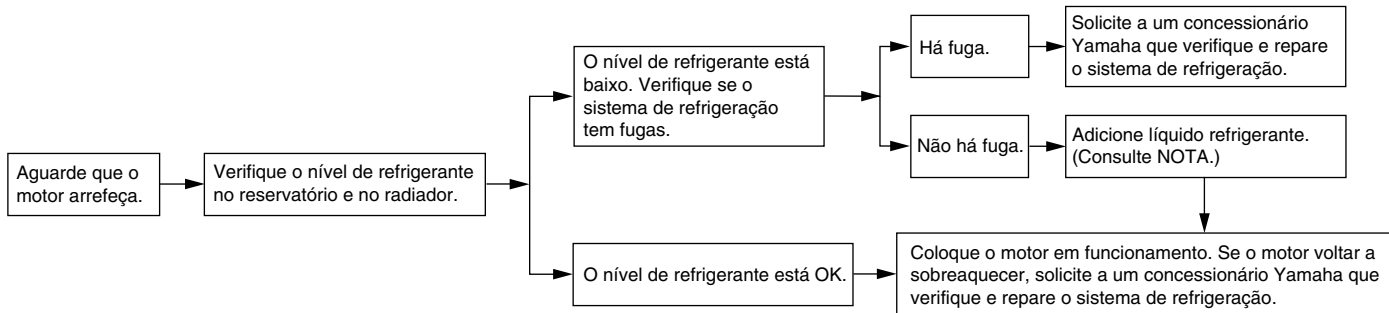

NOTA

Caso não tenha líquido refrigerante, pode utilizar temporariamente água da torneira, desde que seja substituída pelo líquido refrigerante recomendado logo que possível.

Cuidados e arrumação do motociclo

Cor mate cuidado

PAU37834

PCA15193

PRECAUÇÃO

Alguns modelos estão equipados com peças com acabamento em cor mate. Consulte um concessionário Yamaha para obter conselhos sobre quais os produtos a utilizar antes de limpar o veículo. Se utilizar uma escova, produtos químicos agressivos ou compostos de limpeza para limpar estas peças vai riscar ou danificar a superfície das mesmas. Também não deve aplicar cera em nenhuma peça com acabamento em cor mate.

Cuidados

PAU26015

Embora a conceção aberta de um motociclo revele o encanto da tecnologia, torna-o também mais vulnerável. Poderá desenvolver-se ferrugem e corrosão mesmo que sejam utilizados componentes de alta qualidade. Embora um tubo de escape enferrujado possa passar despercebido num carro, este influencia negativamente o aspeto geral de um motociclo. Um cuidado frequente e adequado não só vai ao encontro dos termos da garantia, como também influencia na manutenção de um bom aspeto do seu motociclo, aumentando o tempo de vida e otimizando o desempenho.

Antes da limpeza

1. Tape a saída do silencioso com um saco de plástico depois do motor ter arrefecido.
2. Certifique-se de que todas as tampas e coberturas, assim como todos os acopladores e conectores elétricos, incluindo as tampas da vela de ignição, estão bem fixos.
3. Retire a sujidade extremamente entrnhada, como por exemplo óleo queimado no cárter, com um desengordurante e uma escova, mas nunca aplique este tipo de produto nos vedantes, anilhas, carretos, cor-

rente de transmissão e eixos das rodas. Enxague sempre a sujidade e o desengordurante com água.

Limpeza

PCA10773

PRECAUÇÃO

- Evite utilizar agentes de limpeza das rodas demasiado ácidos, especialmente em rodas de raio. Se este tipo de produtos for utilizado em sujidade de difícil remoção, não deixe o agente de limpeza sobre a área afetada durante mais tempo do que o recomendado. Além disso, enxague minuciosamente a área com água, seque-a imediatamente e aplique um spray anti-corrosão.
- Uma limpeza inadequada pode danificar as peças plásticas (como as carenagens, painéis, para-ventos, lentes do farol dianteiro, lentes dos indicadores, etc.) e os silenciosos. Utilize um pano ou esponja macia e limpa com água para limpar os plásticos. Contudo, se as partes plásticas não puderem ser bem limpas com água, pode utilizar um detergente suave diluído na água. Enxague bem todos os resíduos de

detergente usando bastante água, uma vez que o mesmo é prejudicial para os plásticos.

- Não utilize nenhum produto químico forte nas peças em plástico. Evite utilizar panos ou esponjas que tenham estado em contacto com produtos de limpeza fortes ou abrasivos, solvente ou diluente, combustível (gasolina), produtos anti-ferrugem ou de remoção da ferrugem, líquido dos travões, anti-congelante ou eletrólito.
- Não utilize sistemas de lavagem a alta pressão ou dispositivos de limpeza a jato de vapor, uma vez que podem causar infiltração de água e deterioração nas seguintes zonas: vedantes (dos rolamentos da roda e do braço oscilante, forquilha e travões), componentes elétricos (acopladores, conectores, instrumentos, interruptores e luzes), tubos de respiração e respiradouros.
- Para os motociclos equipados com para-vento: Não utilize produtos de limpeza fortes ou esponjas duras, uma vez que podem causar perda de cor ou riscos. Alguns compostos de limpeza para plásticos podem

deixar riscos no para-vento. Teste o produto numa pequena parte oculta do para-vento, para se assegurar de que não deixa ficar marcas. Se o para-vento ficar riscado, utilize um composto de polimento de qualidade para plástico após a lavagem.

Após a utilização normal

Retire a sujidade com água morna, um detergente suave e uma esponja macia limpa e, finalmente, enxague totalmente com água limpa. Utilize uma escova de dentes ou uma escova para limpar garrafas nas áreas de difícil acesso. A sujidade de difícil remoção e os insetos serão facilmente removidos se a área for coberta por um pano húmido durante alguns minutos antes de fazer a limpeza.

Após a condução do veículo à chuva, perto do mar ou em estradas nas quais foi espalhado sal

Uma vez que o sal do mar ou o sal espalhado nas estradas durante o Inverno é extremamente corrosivo quando misturado com água, realize os passos a seguir explicados após cada viagem à chuva, perto do mar ou em estradas nas quais foi espalhado sal.

NOTA

O sal espalhado nas estradas durante o Inverno, poderá permanecer no piso até à Primavera.

1. Limpe o motociclo com água fria e um detergente suave, depois do motor ter arrefecido. **PRECAUÇÃO: Não utilize água morna pois esta aumenta a ação corrosiva do sal.** [PCA10792]
2. Aplique um spray anti-corrosão em todas as superfícies metálicas, incluindo as cromadas e niqueladas, para evitar a corrosão.

Após a limpeza

1. Seque o motociclo com uma camurça ou um pano absorvente.
2. Seque imediatamente a corrente de transmissão e lubrifique-a para evitar que enferruje.
3. Utilize um produto de polir crómio para dar brilho a peças de crómio, alumínio e aço inoxidável, incluindo o sistema de escape. (Mesmo a descoloração dos sistemas de escape em aço inoxidável induzida termicamente pode ser removida através de polimento.)

Cuidados e arrumação do motociclo

4. Para evitar a corrosão, é recomendada a aplicação de um spray anti-corrosão em todas as superfícies metálicas, incluindo as cromadas e niqueladas.
5. Utilize um óleo em spray como produto de limpeza universal para remover qualquer sujidade remanescente.
6. Retoque pequenos danos na pintura provocados por pedras, etc.
7. Encere todas as superfícies pintadas.
8. Deixe o motociclo secar completamente antes de o guardar ou tapar.

PWA11132

AVISO

A presença de contaminantes nos travões ou nos pneus pode provocar a perda de controlo.

- **Certifique-se de que não existe óleo ou cera nos travões ou nos pneus.**
- **Caso necessário, limpe os discos do travão e os revestimentos do travão com um agente de limpeza de discos do travão normal ou acetona, e lave os pneus com água morna e um detergente suave. Antes de conduzir a velocidades supe-**

riores, teste o motociclo quanto ao desempenho dos travões e ao comportamento nas curvas.

PCA10801

PRECAUÇÃO

- **Aplique óleo em spray ou cera com moderação e certifique-se de que limpa qualquer excesso.**
- **Nunca aplique óleo nem cera em peças de borracha e plástico, trate-as com um produto de tratamento adequado.**
- **Evite utilizar compostos de polimento abrasivos, pois estes desgastam a pintura.**

NOTA

- Consulte um concessionário Yamaha para obter conselhos sobre quais os produtos a utilizar.
- As lavagens, o tempo de chuva ou os climas húmidos podem causar o embaciamento da lente do farol dianteiro. Ligar o farol dianteiro durante um pequeno período de tempo ajudará a remover a humidade da lente.

PAU26183

Armazenagem

Curto prazo

Guarde sempre o seu motociclo num local fresco e seco e, se necessário, utilize uma cobertura porosa para o proteger do pó. Antes de cobrir o motociclo, verifique se o motor e o sistema de escape estão frios.

PCA10811

PRECAUÇÃO

- **Guardar o motociclo num compartimento com fraca ventilação ou tapá-lo com um oleado, enquanto este se encontra ainda molhado, permitirá a infiltração de água e humidade, o que provocará o aparecimento de ferrugem.**
- **Para prevenir a corrosão, evite caves húmidas, estábulos (devido à presença de amónia) e áreas onde estejam armazenados químicos fortes.**

Longo prazo

Antes de guardar o seu motociclo durante vários meses:

1. Siga todas as instruções da secção “Cuidados” deste capítulo.

Cuidados e arrumação do motociclo

2. Encha o depósito de combustível e adicione estabilizador de combustível (se disponível) para evitar que o depósito enferruje e que o combustível se deteriore.
3. Execute os passos que se seguem para proteger os cilindros, os anéis do pistão, etc. da corrosão.
 - a. Retire as tampas das velas de ignição e as velas.
 - b. Verta uma colher de chá de óleo do motor na cavidade de cada uma das velas de ignição.
 - c. Coloque as tampas das velas de ignição nas respetivas velas, e coloque as velas na cabeça de cilindros de modo a que os elétrodos fiquem ligados à terra. (Isto limitará a produção de faíscas durante o passo seguinte.)
 - d. Coloque várias vezes o motor em funcionamento, utilizando o motor de arranque. (Esta ação revestirá as paredes do cilindro com óleo.)
- e. Retire as tampas das velas de ignição e, de seguida, instale as velas de ignição e as respetivas tampas.
4. Lubrifique todos os cabos de controlo e pontos articulados de todas as alavancas e pedais, assim como do descanso lateral/descanso central.
5. Verifique e, se necessário, corrija a pressão de ar dos pneus, e finalmente levante o motociclo de modo a que ambas as rodas fiquem afastadas do chão. Como alternativa, rode um pouco as rodas todos os meses para evitar que os pneus se degradem num determinado ponto.
6. Tape a saída do silencioso com um saco de plástico para evitar a entrada de humidade.
7. Retire a bateria e carregue-a totalmente. Guarde-a num local fresco e seco e carregue-a uma vez por mês. Não guarde a bateria num local excessivamente frio ou quente [menos de 0 °C (30 °F) ou mais de 30 °C (90 °F)]. Para obter mais informações relativamente ao acondicionamento da bateria, consulte a página 6-31.

NOTA

Antes de guardar o motociclo, deverá fazer todas as reparações necessárias.

[PWA10952]

Especificações

Dimensões:

Comprimento total:
2085 mm (82.1 in)
Largura total:
745 mm (29.3 in)
Altura total:
1090 mm (42.9 in)
Altura do assento:
805 mm (31.7 in)
Distância entre os eixos:
1400 mm (55.1 in)
Distância mínima do chão:
140 mm (5.51 in)
Raio de viragem mínimo:
2.7 m (8.86 ft)

Peso:

Massa em vazio:
179 kg (395 lb) (MT07)
182 kg (401 lb) (MT07A)

Motor:

Ciclo de combustão:
4 tempos
Sistema de refrigeração:
Refrigerado por circulação de líquido
Comando de válvulas:
DOHC
Disposição do cilindro:
Em linha
Número de cilindros:
2 cilindro
Cilindrada:
689 cm³
Diâmetro × curso:
80.0 × 68.6 mm (3.15 × 2.70 in)

Relação de compressão:

11.5 : 1

Sistema de arranque:

Arrancador eléctrico

Sistema de lubrificação:

Cárter húmido

Óleo de motor:

Marca recomendada:

YAMALUBE

Graus de viscosidade SAE:

10W-40

Grau recomendado do óleo de motor:

Tipo SG de Serviço API ou superior, norma

JASO MA

Quantidade de óleo de motor:

Mudança de óleo:

2.30 L (2.43 US qt, 2.02 Imp.qt)

Com remoção do filtro de óleo:

2.60 L (2.75 US qt, 2.29 Imp.qt)

Quantidade de líquido refrigerante:

Reservatório de refrigerante (até à marca de nível máximo):

0.25 L (0.26 US qt, 0.22 Imp.qt)

Radiador (incluindo todas as vias):

1.60 L (1.69 US qt, 1.41 Imp.qt)

Filtro de ar:

Elemento do filtro de ar:

Elemento de papel revestido a óleo

Combustível:

Combustível recomendado:

Gasolina normal sem chumbo (mistura de gasolina com álcool [E10] aceitável)

Capacidade do depósito de combustível:

14 L (3.7 US gal, 3.1 Imp.gal)

Volume da reserva de combustível:

2.7 L (0.71 US gal, 0.59 Imp.gal)

Injecção de combustível:

Corpo do acelerador:

Marca da identificação:

1WS1 00 (MT07)

1WS1 00 (MT07A)

1WS2 20 (MT07 [35 kW])

1WS2 20 (MT07A [35 kW])

Vela(s) de ignição:

Fabricante/modelo:

NGK/LMAR8A-9

Distância do eléctrodo da vela de ignição:

0.8–0.9 mm (0.031–0.035 in)

Embraiagem:

Tipo de embraiagem:

Molhado, multidisco

Sistema de transmissão:

Relação primária de redução:

1.925 (77/40)

Transmissão final:

Corrente

Relação secundária de redução:

2.688 (43/16)

Tipo de transmissão:

Permanentemente engrenada, 6 velocidades

Relação das velocidades:

1.^a:

2.846 (37/13)

2.^a:

2.125 (34/16)

3.^a:

1.632 (31/19)

- 4.^a:
1.300 (26/20)
- 5.^a:
1.091 (24/22)
- 6.^a:
0.964 (27/28)

Quadro:

- Tipo de quadro:
Diamond
- Ângulo de avanço:
24.80 graus
- Cauda:
90 mm (3.5 in)

Pneu dianteiro:

- Tipo:
Sem câmara de ar
- Dimensão:
120/70 ZR17 M/C (58W)
- Fabricante/modelo:
MICHELIN/PILOT ROAD 3
- Fabricante/modelo:
BRIDGESTONE/BT023F F

Pneu traseiro:

- Tipo:
Sem câmara de ar
- Dimensão:
180/55 ZR17 M/C (73W)
- Fabricante/modelo:
MICHELIN/PILOT ROAD 3A
- Fabricante/modelo:
BRIDGESTONE/BT023R M

Carga:

- Carga máxima:
173 kg (381 lb) (MT07A)
176 kg (388 lb) (MT07)
(Peso total com condutor, passageiro,
carga e acessórios)

Pressão de ar do pneu (medida com pneus frios):

- Dianteiro:
225 kPa (2.25 kgf/cm², 33 psi)
- Traseiro:
250 kPa (2.50 kgf/cm², 36 psi)

Roda dianteira:

- Tipo de roda:
Roda de liga
- Dimensão do aro:
17M/C x MT3.50

Roda traseira:

- Tipo de roda:
Roda de liga
- Dimensão do aro:
17M/C x MT5.50

Travão dianteiro:

- Tipo:
Travão hidráulico com dois discos
- Líquido recomendado:
DOT 4

Travão traseiro:

- Tipo:
Travão hidráulico com um disco
- Líquido recomendado:
DOT 4

Suspensão dianteira:

- Tipo:
Forquilha telescópica
- Mola:
Mola helicoidal
- Amortecedor:
Amortecedor hidráulico
- Curso da roda:
130 mm (5.1 in)

Suspensão traseira:

- Tipo:
Braço oscilante (suspensão de elo)
- Mola:
Mola helicoidal
- Amortecedor:
Amortecedor hidráulico a gás
- Curso da roda:
130 mm (5.1 in)

Sistema eléctrico:

- Tensão do sistema:
12 V
- Sistema de ignição:
TCI
- Sistema de carregamento:
Magneto de C.A.

Bateria:

- Modelo:
YTZ10S
- Voltagem, capacidade:
12 V, 8.6 Ah (10 HR)

Farol dianteiro:

- Tipo de lâmpada:
Lâmpada de halogénio

Especificações

Potência da lâmpada × quantidade:

Farol dianteiro:

H4, 60.0 W/55.0 W x 1

Luz do travão/farolim traseiro:

LED

Sinal de mudança de direcção dianteiro:

10.0 W × 2

Sinal de mudança de direcção traseiro:

10.0 W × 2

Mínimos:

5.0 W × 1

Luz da chapa de matrícula:

5.0 W × 1

Iluminação do contador:

LED

Indicador luminoso de ponto morto:

LED

Indicador luminoso de máximos:

LED

Luz avisadora da pressão do óleo:

LED

Indicador luminoso de mudança de direcção:

LED

Luz de advertência da temperatura do

refrigerante:

LED

Luz de advertência de problema no motor:

LED

Luz de advertência do ABS:

LED (MT07A)

Indicador luminoso do sistema imobilizador:

LED

Fusível:

Fusível principal:

30.0 A

Fusível auxiliar:

2.0 A

Fusível do farol dianteiro:

15.0 A

Fusível do sistema de sinalização:

10.0 A

Fusível da ignição:

10.0 A

Fusível da luz de estacionamento:

7.5 A

Fusível do motor da ventoinha do radiador:

10.0 A

Fusível do sistema de injeção:

10.0 A

Fusível da unidade de controlo ABS:

7.5 A (MT07A)

Fusível motor ABS:

30.0 A (MT07A)

Fusível de solenóide ABS:

20.0 A (MT07A)

Fusível de reserva:

7.5 A

Números de identificação

PAU53562

Registe o número de identificação do veículo, o número de série do motor e a informação da etiqueta do modelo nos espaços fornecidos a seguir. Estes números de identificação são necessários quando registar o veículo nas autoridades da sua área e sempre que encomende peças sobresselentes a um concessionário Yamaha.

NÚMERO DE IDENTIFICAÇÃO DO VEÍCULO:

NÚMERO DE SÉRIE DO MOTOR:

INFORMAÇÃO DA ETIQUETA DO MODELO:

Número de identificação do veículo

PAU26401

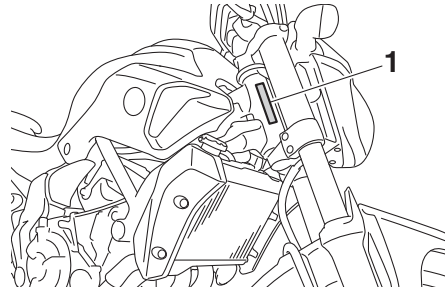

1. Número de identificação do veículo

O número de identificação do veículo está gravado no tubo dianteiro da direção. Registe este número no espaço fornecido para esse efeito neste manual.

NOTA

O número de identificação do veículo é utilizado para identificar o seu motociclo e pode ser utilizado para registá-lo na direção-geral de viação da sua área.

Número de série do motor

PAU26442

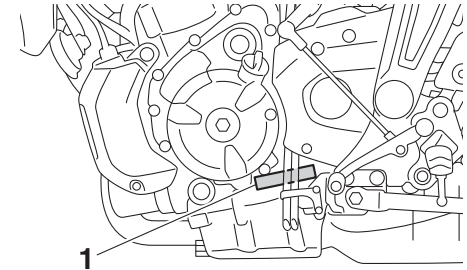

1. Número de série do motor

O número de série do motor está gravado no cárter.

Etiqueta do modelo

PAU26521

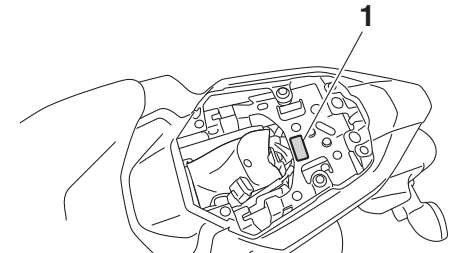

1. Etiqueta do modelo

Informações para o consumidor

A etiqueta do modelo está colocada no chassi por baixo do assento do passageiro. (Consulte a página 3-19.) Registe a informação constante nesta etiqueta no espaço providenciado para esse efeito neste manual. Esta informação será necessária para encomendar peças sobresselentes a um concessionário Yamaha.

A			
ABS (para modelos com ABS)	3-15		
Alavanca da embraiagem	3-14		
Alavanca da embraiagem, ajuste da folga	6-20		
Alavanca do travão	3-14		
Alavancas do travão e da embraiagem, verificação e lubrificação	6-28		
Amortecedor, ajuste	3-23		
Armazenagem	7-3		
Assentos	3-19		
B			
Bagagem, prendedores da correia	3-24		
Bateria	6-31		
C			
Cabo porta-capacete	3-21		
Cabos, verificação e lubrificação	6-26		
Colocar o motor em funcionamento	5-1		
Combustível	3-17		
Compartimento de armazenagem	3-22		
Conector CC auxiliar	3-27		
Consumo de combustível, sugestões para a redução	5-4		
Contador multifuncional	3-6		
Conversor catalítico	3-19		
Cor mate, cuidado	7-1		
Corrente de transmissão, limpeza e lubrificação	6-26		
Cuidados	7-1		
D			
Descanso lateral	3-24		
Descanso lateral, verificação e lubrificação	6-28		
Deteção e resolução de problemas	6-42		
		Direção, verificação	6-30
E			
Elemento do filtro de ar e tubo de inspeção, substituição e limpeza	6-15		
Especificações	8-1		
Estacionamento	5-5		
Etiqueta do modelo	9-1		
F			
Folga da alavanca do travão, verificação	6-21		
Folga da corrente de transmissão	6-24		
Folga das válvulas	6-16		
Folga do punho do acelerador, verificação	6-16		
Forquilha dianteira, verificação	6-30		
Fusíveis, substituição	6-32		
I			
Indicadores luminosos de mudança de direção	3-4		
Indicadores luminosos e luzes de advertência	3-3		
Indicador luminoso de máximos	3-4		
Indicador luminoso de ponto morto	3-4		
Indicador luminoso do sistema imobilizador	3-5		
Informações relativas à segurança	1-1		
Interruptor da buzina	3-13		
Interruptor de arranque/paragem do motor	3-13		
Interruptor de farol alto/baixo	3-13		
Interruptor de perigo	3-13		
Interruptor de ultrapassagem	3-13		
Interruptor do sinal de mudança de direção	3-13		
		Interruptores das luzes dos travões	6-21
		Interruptores do guiador	3-12
		Interruptor principal/bloqueio da direção	3-2
J			
		Jogo de ferramentas	6-2
L			
		Lâmpada da luz da chapa de matrícula, substituição	6-37
		Lâmpada de mínimos, substituição	6-36
		Lâmpada do farol dianteiro, substituição	6-34
		Lâmpada do sinal de mudança de direção, substituição	6-37
		Líquido dos travões, mudança	6-24
		Localizações das peças	2-1
		Luz avisadora da pressão do óleo	3-4
		Luz de advertência da temperatura do refrigerante	3-4
		Luz de advertência de problema no motor	3-5
		Luz de advertência do ABS (para modelos com sistema ABS)	3-5
		Luz do travão/farolim traseiro	6-36
M			
		Manutenção e lubrificação, periódica	6-4
		Manutenção, sistema de controlo das emissões	6-3
		Mudança de velocidades	5-3
N			
		Nível de líquido dos travões, verificação	6-22
		Número de identificação do veículo	9-1
		Número de série do motor	9-1

Índice remissivo

Números de identificação.....9-1

O

Óleo do motor e cartucho do filtro de óleo.....6-10

P

Pastilhas dos travões da frente e de trás, verificação6-22

Pedais do travão e de mudança de velocidades, verificação e lubrificação6-27

Pedal de mudança de velocidades3-14

Pedal do travão.....3-15

Pivôs do braço oscilante, lubrificação6-29

Pneus6-17

Punho e cabo do acelerador, verificação e lubrificação.....6-27

R

Refrigerante6-12

Roda, frente (para modelos sem sistema ABS)6-39

Rodagem do motor.....5-5

Rodas.....6-19

Roda, trás (para modelos sem sistema ABS)6-40

Rolamentos de roda, verificação.....6-31

S

Sistema de corte do circuito de ignição3-25

Sistema imobilizador3-1

Suporte do motociclo6-38

Suspensão traseira, lubrificação6-29

T

Tabelas de detecção e resolução de problemas6-44

Tampa do depósito de combustível.....3-16

Tubo de respiração e tubo de descarga do depósito de combustível.....3-18

V

Velas de ignição, verificação.....6-9

