



⚠ Leggere attentamente questo manuale prima di utilizzare questo veicolo.

USO E MANUTENZIONE

XJ6

XJ6N
XJ6NA

20S-28199-HG

⚠ Leggere attentamente questo manuale prima di utilizzare questo veicolo. Questo manuale dovrebbe accompagnare il veicolo se viene venduto.



YAMAHA MOTOR ELECTRONICS CO., LTD.

1450-6, Mori, Mori-machi, Shuchi-gun, Shizuoka-ken, 437-0292 Japan

DECLARATION OF CONFORMITY**For**

Product: IMMOBILIZER
Model: 5VS-00

Supplied byYAMAHA MOTOR ELECTRONICS
CO.,LTD.1450-6 Mori, Mori-machi Shuchi-gun
Shizuoka 437-0292 Japan**Technical Construction File held by**YAMAHA MOTOR ELECTRONICS
CO.,LTD.1450-6 Mori, Mori-machi Shuchi-gun
Shizuoka 437-0292 Japan**Standard used for comply**

R&TTE Directive
(Article 3.1(a) Safety) EN 60950-1: 2006 + Amd.11:2009 + Amd.1:2010 +
Amd.12: 2011
EN 62479: 2010

R&TTE Directive
(Article 3.1(b) EMC) 97/24/EC from 17.06.1997

R&TTE Directive
(Article 3.2 Spectrum) EN 300 330-1 V1.7.1: 2010
EN 300 330-2 V1.5.1: 2010

Means of Conformity

We declare under our sole responsibility that the Product (s) is conformity with the essential requirements and other relevant requirements of the Radio and Telecommunication Terminal Equipment (R&TTE) Directive (1999/5/EC).

Date of issue: January 12, 2015**Signature of Responsible Person:**

Kazuhide Takasugi
GENERAL MANAGER
QUALITY ASSURANCE DIV.



YAMAHA MOTOR ELECTRONICS CO., LTD.

1450-6, Mori, Mori-machi, Shuchi-gun, Shizuoka-ken, 437-0292 Giappone

DICHIARAZIONE DI CONFORMITÀ**Per**

Prodotto: IMMOBILIZZATORE
Modello: 5VS-00

Fornito daYAMAHA MOTOR ELECTRONICS
CO.,LTD.1450-6 Mori, Mori-machi Shuchi-gun
Shizuoka 437-0292 Giappone**Dossier tecnico di fabbricazione conservato da**YAMAHA MOTOR ELECTRONICS
CO.,LTD.1450-6 Mori, Mori-machi Shuchi-gun
Shizuoka 437-0292 Giappone**Standard utilizzato per la conformità**

Direttiva R&TTE
(articolo 3.1(a) Sicurezza) EN 60950-1: 2006 + Amd.11:2009 + Amd.1:2010 +
Amd.12: 2011
EN 62479: 2010

Direttiva R&TTE
(articolo 3.1(b) CEM) 97/24/CE del 17/06/1997

Direttiva R&TTE
(articolo 3.2 Spettro) EN 300 330-1 V1.7.1: 2010
EN 300 330-2 V1.5.1: 2010

Metodo di conformità

Dichiariamo sotto la nostra esclusiva responsabilità che il/i Prodotto/i è conforme ai requisiti essenziali e agli altri requisiti pertinenti della Direttiva sulle apparecchiature terminali radio e di telecomunicazioni (Direttiva R&TTE) (1999/5/CE).

Data di emissione: 12 gennaio 2015**Firma della persona responsabile:**

Kazuhide Takasugi
DIRETTORE GENERALE
DIV. ASSICURAZIONE QUALITÀ

Benvenuti nel mondo delle moto Yamaha!

Con l'acquisto del XJ6N/XJ6NA, potrete avvalervi della vasta esperienza Yamaha e delle tecnologie più avanzate profuse nella progettazione e nella costruzione di prodotti di alto livello qualitativo che hanno valso a Yamaha la sua reputazione di assoluta affidabilità.

Leggete questo manuale senza fretta e da cima a fondo. Potrete godervi tutti i vantaggi che la vostra XJ6N/XJ6NA offre. Il Libretto uso e manutenzione non fornisce solo istruzioni sul funzionamento, la verifica e la manutenzione del vostro motociclo, ma indica anche come salvaguardare sé stessi e gli altri evitando problemi e il rischio di lesioni.

Inoltre i numerosi consigli contenuti in questo libretto aiutano a mantenere il motociclo nelle migliori condizioni possibili. Se una volta letto il manuale, aveste ulteriori quesiti da porre, non esitate a rivolgervi al vostro concessionario Yamaha.

Il team della Yamaha vi augura una lunga guida sicura e piacevole. Ricordate sempre di anteporre la sicurezza ad ogni altra cosa.

La Yamaha è alla continua ricerca di soluzioni avanzate da utilizzare nella progettazione e nel costante miglioramento della qualità del prodotto. In conseguenza di ciò, sebbene questo manuale contenga sul veicolo le informazioni più aggiornate, disponibili alla data della sua pubblicazione, è possibile che capiti di rilevare delle lievi difformità tra il motociclo e quanto descritto nel manuale. In caso di altre questioni in merito al presente manuale, consultare un concessionario Yamaha.





Si prega di leggere questo libretto per intero e attentamente prima di utilizzare questo motociclo.

INFORMAZIONI IMPORTANTI NEL LIBRETTO USO E MANUTENZIONE

HAU10133

Le informazioni particolarmente importanti sono evidenziate dai seguenti richiami:

	Questo è il simbolo di pericolo. Viene utilizzato per richiamare l'attenzione sui rischi potenziali di infortuni. Osservare tutti i messaggi di sicurezza che seguono questo simbolo per evitare infortuni o il decesso.
 AVVERTENZA	Un'AVVERTENZA indica una situazione pericolosa che, se non evitata, potrebbe provocare il decesso o infortuni gravi.
ATTENZIONE	Un richiamo di ATTENZIONE indica speciali precauzioni da prendersi per evitare di danneggiare il veicolo o altre cose.
NOTA	Una NOTA contiene informazioni importanti che facilitano o che rendono più chiare le procedure.

*Il prodotto e le specifiche sono soggetti a modifiche senza preavviso.

INFORMAZIONI IMPORTANTI NEL LIBRETTO USO E MANUTENZIONE

HAU10200

**XJ6N/XJ6NA
USO E MANUTENZIONE
©2015 della Yamaha Motor Co., Ltd.
1a edizione, aprile 2015
Tutti i diritti sono riservati.
È vietata espressamente la ristampa o l'uso
non autorizzato
senza il permesso scritto della
Yamaha Motor Co., Ltd.
Stampato in Giappone.**

INDICE

INFORMAZIONI DI SICUREZZA	1-1	Regolazione dell'assieme ammortizzatore	3-18	Olio motore e cartuccia filtro olio	6-11
DESCRIZIONE	2-1	Cavalletto laterale	3-19	Liquido refrigerante	6-14
Vista da sinistra	2-1	Sistema d'interruzione circuito accensione	3-20	Sostituzione elemento filtrante	6-17
Vista da destra.....	2-2			Regolazione del regime del minimo	6-19
Comandi e strumentazione.....	2-3			Controllo del gioco della manopola acceleratore	6-19
FUNZIONI DEGLI STRUMENTI E DEI COMANDI	3-1	PER LA VOSTRA SICUREZZA – CONTROLLI PRIMA DELL'UTILIZZO	4-1	Gioco valvole	6-20
Sistema immobilizzatore	3-1	UTILIZZO E PUNTI IMPORTANTI RELATIVI ALLA GUIDA	5-1	Pneumatici	6-20
Blocchetto accensione/ bloccasterzo	3-2	Accensione del motore	5-1	Ruote in lega	6-23
Spie d'avvertimento e di segnalazione	3-3	Cambi di marcia	5-2	Regolazione gioco della leva frizione	6-23
Strumento multifunzione	3-7	Consigli per ridurre il consumo del carburante	5-3	Controllo del gioco della leva freno	6-24
Interruttori manubrio	3-10	Rodaggio	5-3	Interruttori luce stop (per modelli con ABS)	6-24
Leva frizione	3-12	Parcheggio	5-4	Interruttori luce stop (per modelli senza ABS)	6-25
Pedale cambio	3-12	MANUTENZIONE E REGOLAZIONI PERIODICHE	6-1	Controllo delle pastiglie del freno anteriore e posteriore	6-25
Leva freno	3-12	Kit attrezzi	6-2	Controllo del livello liquido freni ...	6-26
Pedale del freno	3-13	Tabella di manutenzione periodica per il sistema di controllo emissioni	6-3	Sostituzione del liquido freni	6-27
ABS (per modelli con ABS)	3-13	Tabella manutenzione generale e lubrificazione	6-5	Tensione della catena di trasmissione	6-27
Tappo serbatoio carburante	3-14	Rimozione e installazione delle carenature e dei pannelli	6-9	Pulizia e lubrificazione della catena di trasmissione	6-29
Carburante	3-15	Controllo delle candele	6-10	Controllo e lubrificazione dei cavi	6-29
Tubeetto sfiato e tubo di troppopieno del serbatoio carburante	3-16				
Convertitore catalitico	3-16				
Sella	3-16				
Portacasco	3-17				
Vano portaoggetti	3-18				
Posizione del manubrio	3-18				

Controllo e lubrificazione della manopola e del cavo acceleratore	6-30	Tablelle di ricerca ed eliminazione guasti	6-47
Controllo e lubrificazione dei pedali freno e cambio	6-30	PULIZIA E RIMESSAGGIO DEL MOTOCICLO	7-1
Controllo e lubrificazione delle leve freno e frizione	6-31	Verniciatura opaca, prestare attenzione	7-1
Controllo e lubrificazione del cavalletto laterale	6-31	Pulizia	7-1
Lubrificazione dei perni del forcellone	6-32	Rimessaggio	7-3
Controllo della forcella	6-32	CARATTERISTICHE TECNICHE	8-1
Controllo dello sterzo	6-33	INFORMAZIONI PER I CONSUMATORI	9-1
Controllo dei cuscinetti ruote	6-33	Numeri d'identificazione	9-1
Batteria	6-33		
Sostituzione dei fusibili	6-35		
Sostituzione della lampada faro	6-37		
Sostituzione della lampada fanalino posteriore/stop	6-39		
Sostituzione della lampada indicatore di direzione	6-40		
Sostituzione della lampada luce targa	6-40		
Sostituzione della lampada luce di posizione anteriore	6-41		
Come supportare il motociclo	6-42		
Ruota anteriore (per modelli senza ABS)	6-42		
Ruota posteriore (per modelli senza ABS)	6-44		
Ricerca ed eliminazione guasti	6-45		

HAU1028A

1

Siate un proprietario responsabile

Come proprietari del veicolo, siete responsabili del funzionamento in sicurezza e corretto del vostro motociclo.

I motocicli sono veicoli con due ruote in linea.

Il loro utilizzo e funzionamento in sicurezza dipendono dall'uso di tecniche di guida corrette e dall'esperienza del conducente. Ogni conducente deve essere a conoscenza dei seguenti requisiti prima di utilizzare questo motociclo.

Il conducente deve:

- Ricevere informazioni complete da una fonte competente su tutti gli aspetti del funzionamento del motociclo.
- Rispettare le avvertenze e le istruzioni di manutenzione in questo Libretto uso e manutenzione.
- Ricevere un addestramento qualificato nelle tecniche di guida corrette ed in sicurezza.
- Richiedere assistenza tecnica professionale secondo quanto indicato in questo Libretto uso e manutenzione e/o reso necessario dalle condizioni meccaniche.

- Non utilizzare mai un motociclo senza essere stati addestrati o istruiti adeguatamente. Seguire un corso di addestramento. I principianti dovrebbero essere addestrati da un istruttore qualificato. Contattare un concessionario di motocicli autorizzato per informazioni sui corsi di addestramento più vicini.

Guida in sicurezza

Eseguire i controlli prima dell'utilizzo ogni volta che si usa il veicolo per essere certi che sia in grado di funzionare in sicurezza. La mancata esecuzione di un'ispezione o manutenzione corretta del veicolo aumenta la possibilità di incidenti o di danneggiamenti del mezzo. Vedere pagina 4-1 per l'elenco dei controlli prima dell'utilizzo.

- Questo motociclo è stato progettato per trasportare il conducente ed un passeggero.
- La causa prevalente di incidenti tra automobili e motocicli è che gli automobilisti non vedono o identificano i motocicli nel traffico. Molti incidenti sono stati provocati da automobilisti che non avevano visto il motociclo. Quindi rendersi ben visibili sembra

aver un ottimo effetto riducente dell'eventualità di questo tipo di incidenti.

Pertanto:

- Indossare un giubbotto con colori brillanti.
- Stare molto attenti nell'avvicinamento e nell'attraversamento degli incroci, luogo più frequente di incidenti per i motocicli.
- Viaggiare dove gli altri utenti della strada possano vedervi. Evitare di viaggiare nella zona d'ombra di un altro veicolo.
- Mai eseguire interventi di manutenzione su un motociclo senza disporre di conoscenze adeguate. Contattare un concessionario di motocicli autorizzato per ricevere informazioni sulla manutenzione base del motociclo. Alcuni interventi di manutenzione possono essere eseguiti solo da personale qualificato.
- Molti incidenti coinvolgono piloti inesperti. Molti dei piloti coinvolti in incidenti non possiedono una patente di guida motocicli valida.
 - Accertarsi di essere qualificati, e prestare il proprio motociclo soltanto a piloti esperti.



- Essere consci delle proprie capacità e dei propri limiti. Restando nei propri limiti, ci si aiuta ad evitare incidenti.
- Consigliamo di far pratica con il motociclo in zone dove non c'è traffico, fino a quando non si sarà preso completa confidenza con il motociclo e tutti i suoi comandi.
- Molti incidenti vengono provocati da errori di manovra dei conducenti dei motocicli. Un errore tipico è allargarsi in curva a causa dell'eccessiva velocità o dell'inclinazione insufficiente rispetto alla velocità di marcia.
 - Rispettare sempre i limiti di velocità e non viaggiare mai più veloci di quanto lo consentano le condizioni della strada e del traffico.
 - Segnalare sempre i cambi di direzione e di corsia. Accertarsi che gli altri utenti della strada vi vedano.
- La posizione del conducente e del passeggero è importante per il controllo del mezzo.
 - Durante la marcia, per mantenere il controllo del motociclo il conducente deve tenere entrambe le mani sul manubrio ed entrambi i piedi sui poggiatesta.
 - Il passeggero deve tenersi sempre con entrambe le mani al conducente, alla cinghia sella o alla maniglia, se presente, e tenere entrambi i piedi sui poggiatesta passeggero. Non trasportare mai un passeggero se non è in grado di posizionare fermamente entrambi i piedi sui poggiatesta passeggero.
- Non guidare mai sotto l'influsso di alcool o droghe.
- Questo motociclo è progettato esclusivamente per l'utilizzo su strada. Non è adatto per l'utilizzo fuori strada.

- Non indossare mai abiti svolazzanti, potrebbero infilarsi nelle leve di comando, nei poggiatesta o nelle ruote e provocare lesioni o incidenti.
- Indossare sempre un vestiario protettivo che copra le gambe, le caviglie ed i piedi. Il motore o l'impianto di scarico si scaldano molto durante o dopo il funzionamento e possono provocare scottature.
- Anche il passeggero deve rispettare le precauzioni di cui sopra.

Evitare l'avvelenamento da monossido di carbonio

Tutti i gas di scarico dei motori contengono monossido di carbonio, un gas letale. L'inspirazione di monossido di carbonio può provocare mal di testa, capogiri, sonnolenza, nausea, confusione, ed eventualmente il decesso.

Il monossido di carbonio è un gas incolore, inodore, insapore che può essere presente anche se non si vedono i gas di scarico del motore o non se ne sente l'odore. Livelli mortali di monossido di carbonio possono accumularsi rapidamente e possono soffocare rapidamente e impedire di salvarsi. Inoltre, livelli mortali di monossido di carbonio possono persistere per ore o giorni in ambienti chiusi o scarsamente ventilati. Se

Accessori di sicurezza

La maggior parte dei decessi negli incidenti di motocicli è dovuta a lesioni alla testa. L'uso di un casco è il fattore più importante nella prevenzione o nella riduzione di lesioni alla testa.

- Utilizzare sempre un casco omologato.
- Portare una visiera o occhiali. Il vento sugli occhi non protetti potrebbe causare una riduzione della visibilità e ritardare la percezione di un pericolo.
- L'utilizzo di un giubbotto, stivali pesanti, pantaloni, guanti ecc. è molto utile a prevenire o ridurre abrasioni o lacerazioni.

INFORMAZIONI DI SICUREZZA

1

si percepiscono sintomi di avvelenamento da monossido di carbonio, lasciare immediatamente l'ambiente, andare all'aria fresca e RICHIEDERE L'INTERVENTO DI UN MEDICO.

- Non far funzionare il motore al chiuso. Anche se si cerca di dissipare i gas di scarico del motore con ventilatori o aprendo finestre e porte, il monossido di carbonio può raggiungere rapidamente livelli pericolosi.
- Non fare funzionare il motore in ambienti con scarsa ventilazione o parzialmente chiusi, come capannoni, garage o tettoie per auto.
- Non fare funzionare il motore all'aperto dove i gas di scarico del motore possono penetrare negli edifici circostanti attraverso aperture quali finestre e porte.

Carico

L'aggiunta di accessori o di carichi al motociclo può influire negativamente sulla stabilità e l'uso, se cambia la distribuzione dei pesi del motociclo. Per evitare possibili incidenti, l'aggiunta di carichi o accessori al motociclo va effettuata con estrema cautela. Prestare la massima attenzione guidando un motociclo a cui siano stati aggiunti carichi o accessori. Di seguito, insieme alle informazioni sugli accessori, vengono

elencate alcune indicazioni generali da rispettare nel caso in cui si trasporti del carico sul motociclo:

Il peso totale del conducente, del passeggero, degli accessori e del carico non deve superare il limite massimo di carico. **L'utilizzo di un veicolo sovraccarico può provocare incidenti.**

Carico massimo:

XJ6N 195 kg (430 lb)
XJ6NA 190 kg (419 lb)

Caricando il mezzo entro questi limiti, tenere presente quanto segue:

- Tenere il peso del carico e degli accessori il più basso ed il più vicino possibile al motociclo. Fissare con cura gli oggetti più pesanti il più vicino possibile al centro del veicolo e accertarsi di distribuire uniformemente il peso sui due lati del motociclo per ridurre al minimo lo sbilanciamento o l'instabilità.
- I carichi mobili possono provocare improvvisi sbilanciamenti. Accertarsi che gli accessori ed il carico siano ben fissati al motociclo, prima di avviarlo.

Controllare frequentemente i supporti degli accessori ed i dispositivi di fissaggio dei carichi.

- Regolare correttamente la sospensione in funzione del carico (solo modelli con sospensioni regolabili), e controllare le condizioni e la pressione dei pneumatici.
- Non attaccare al manubrio, alla forcella o al parafrangente anteriore oggetti grandi o pesanti. Questi oggetti, compresi carichi del genere dei sacchi a pelo, sacchi per effetti personali o tende, possono provocare instabilità o ridurre la risposta dello sterzo.
- **Questo veicolo non è progettato per trainare un carrello o per essere collegato ad un sidecar.**

Accessori originali Yamaha

La scelta degli accessori per il vostro veicolo è una decisione importante. Gli accessori originali Yamaha, disponibili solo presso i concessionari Yamaha, sono stati progettati, testati ed approvati da Yamaha per l'utilizzo sul vostro veicolo.

Molte aziende che non hanno nessun rapporto commerciale con Yamaha producono parti ed accessori oppure offrono altre modifiche per i veicoli Yamaha. Yamaha non è



in grado di testare i prodotti realizzati da queste aziende aftermarket. Pertanto Yamaha non può approvare o consigliare l'uso di accessori non venduti da Yamaha o di modifiche non consigliate specificatamente da Yamaha, anche se venduti ed installati da un concessionario Yamaha.

Parti, accessori e modifiche aftermarket

Mentre si possono trovare prodotti aftermarket simili nel design e nella qualità agli accessori originali Yamaha, ci sono alcuni accessori o modifiche aftermarket inadatti in quanto potrebbero comportare rischi potenziali per la vostra sicurezza personale e quella degli altri. L'installazione di prodotti aftermarket o l'introduzione di altre modifiche al veicolo che ne cambino il design o le caratteristiche di funzionamento possono esporre voi stessi ed altri al rischio di infortuni gravi o di morte. Sarete pertanto direttamente responsabili degli infortuni originatisi in relazione a cambiamenti apportati al veicolo.

Per il montaggio di accessori, tenere ben presenti le seguenti istruzioni in aggiunta a quelle descritte al capitolo "Carico".

- Non installare mai accessori o trasportare carichi che compromettano le prestazioni del motociclo. Prima di utilizzare gli accessori, controllateli ac-

curatamente per accertarsi che essi non riducano in nessuna maniera la distanza libera da terra e la distanza minima da terra nella marcia in curva, non limitino la corsa delle sospensioni, dello sterzo o il funzionamento dei comandi, oppure oscurino le luci o i catarifrangenti.

- Gli accessori montati sul manubrio oppure nella zona della forcella possono creare instabilità dovuta alla distribuzione non uniforme dei pesi o a modifiche dell'aerodinamica. Montando accessori sul manubrio oppure nella zona della forcella, tener conto che devono essere il più leggeri possibile ed essere comunque ridotti al minimo.
- Accessori ingombranti o grandi possono compromettere seriamente la stabilità del motociclo a causa degli effetti aerodinamici. Il vento potrebbe tentare di sollevare il motociclo, oppure il motociclo potrebbe divenire instabile sotto l'azione di venti trasversali. Questo genere di accessori può provocare instabilità anche quando si viene sorpassati o nel sorpasso di veicoli di grandi dimensioni.

- Determinati accessori possono spostare il conducente dalla propria posizione normale di guida. Una posizione impropria limita la libertà di movimento del conducente e può compromettere la capacità di controllo del mezzo; pertanto, accessori del genere sono sconsigliati.
- L'aggiunta di accessori elettrici va effettuata con cautela. Se gli accessori elettrici superano la capacità dell'impianto elettrico del motociclo, si potrebbe verificare un guasto, che potrebbe causare una pericolosa perdita dell'illuminazione o della potenza del motore.

Pneumatici e cerchi aftermarket

I pneumatici ed i cerchi forniti con il motociclo sono stati progettati per essere all'altezza delle prestazioni del veicolo e per fornire la migliore combinazione di manovrabilità, potenza frenante e comfort. Pneumatici e cerchi diversi da quelli forniti, o con dimensioni e combinazioni diverse, possono essere inappropriati. Vedere pagina 6-20 per le specifiche dei pneumatici e maggiori informazioni sul cambio dei pneumatici.

INFORMAZIONI DI SICUREZZA

Trasporto del motociclo

Prima di trasportare il motociclo su un altro veicolo, attenersi alle seguenti istruzioni.

- Rimuovere dal motociclo tutti gli oggetti non ancorati.
- Controllare che il rubinetto della benzina (se in dotazione) sia in posizione "OFF" e che non vi siano perdite di carburante.
- Orientare la ruota anteriore in posizione di marcia in linea retta sul rimorchio o sul pianale dell'autocarro e bloccarla opportunamente per impedirne lo spostamento.
- Innestare una marcia (per i modelli con cambio manuale).
- Fissare il motociclo con apposite funi o cinghie di ancoraggio in corrispondenza di componenti solidi del motociclo, quali ad esempio il telaio o il triplo morsetto superiore della forcella anteriore (e non ad esempio alle manopole del manubrio, agli indicatori di direzione o ad altri componenti che potrebbero rompersi). Scegliere attentamente la posizione di fissaggio delle cinghie per evitare che queste ultime sfreghino contro le parti verniciate durante il trasporto.
- La sospensione, se possibile, deve essere parzialmente compressa, il modo che il motociclo non sobbalzi eccessivamente durante il trasporto.

Vista da sinistra

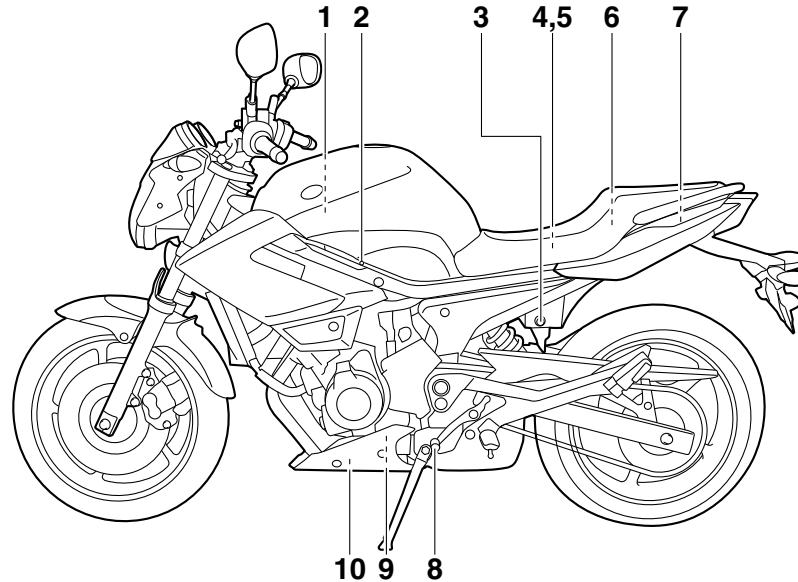

1. Elemento del filtro dell'aria (pagina 6-17)
2. Vite regolazione minimo (pagina 6-19)
3. Serratura della sella (pagina 3-16)
4. Fusibile principale (pagina 6-35)
5. Scatola fusibili (pagina 6-35)
6. Kit di attrezzi in dotazione (pagina 6-2)
7. Vano portaoggetti (pagina 3-18)
8. Pedale cambio (pagina 3-12)

9. Cartuccia del filtro dell'olio motore (pagina 6-11)
10. Bullone drenaggio olio (pagina 6-11)

DESCRIZIONE

HAU10420

Vista da destra

2

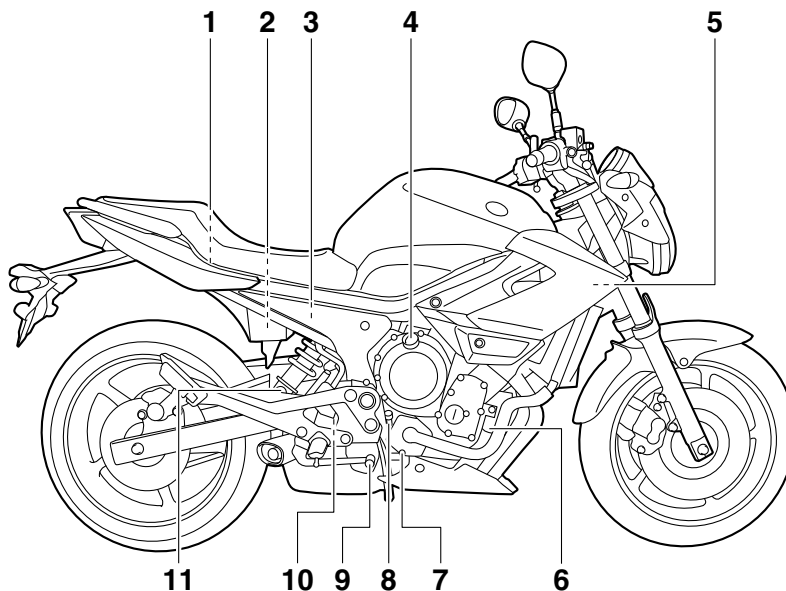

- | | |
|--|--|
| 1. Portacasco (pagina 3-17) | 9. Pedale freno (pagina 3-13) |
| 2. Batteria (pagina 6-33) | 10. Interruttore luce stop posteriore (pagina 6-24) |
| 3. Serbatoio del liquido freno posteriore (pagina 6-26) | 11. Ghiera di regolazione precarica molla ammortizzatore (pagina 3-18) |
| 4. Tappo bocchettone riempimento olio motore (pagina 6-11) | |
| 5. Tappo radiatore (pagina 6-14) | |
| 6. Serbatoio liquido refrigerante (pagina 6-14) | |
| 7. Bullone drenaggio liquido refrigerante (pagina 6-15) | |
| 8. Astina livello olio motore (pagina 6-11) | |

Comandi e strumentazione

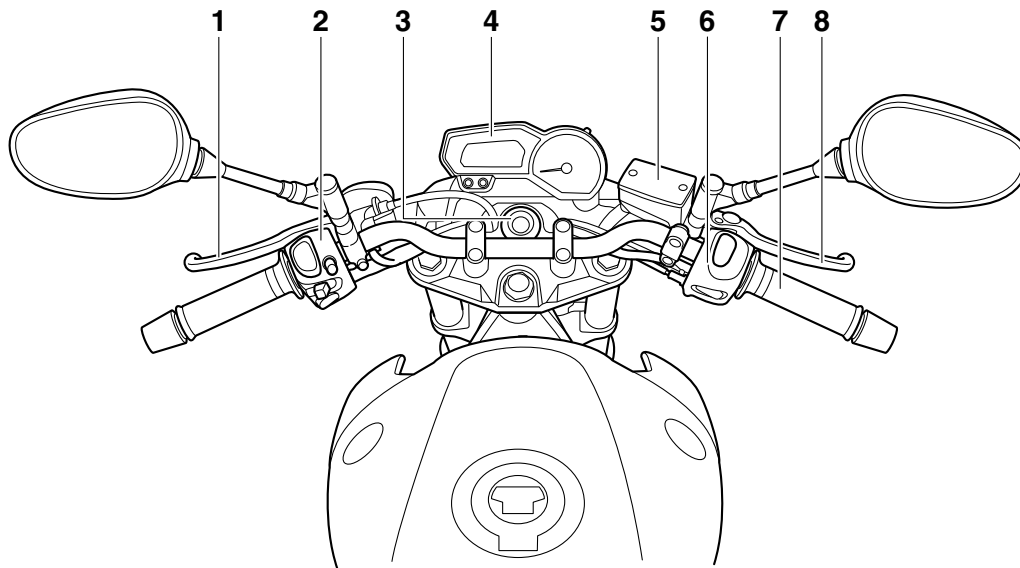

1. Leva frizione (pagina 3-12)
2. Interruttori sul lato sinistro del manubrio (pagina 3-10)
3. Blocchetto accensione/bloccasterzo (pagina 3-2)
4. Strumento multifunzione (pagina 3-7)
5. Serbatoio del liquido freno anteriore (pagina 6-26)
6. Interruttori sul lato destro del manubrio (pagina 3-10)
7. Manopola acceleratore (pagina 6-19)
8. Leva freno (pagina 3-12)

FUNZIONI DEGLI STRUMENTI E DEI COMANDI

Sistema immobilizzatore

HAU10977

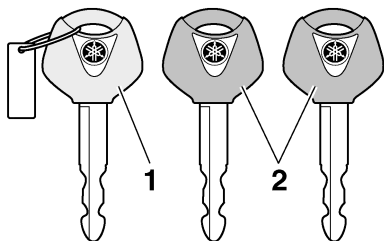

1. Chiave di ricodifica (calotta rossa)
2. Chiavi standard (calotta nera)

Questo veicolo è equipaggiato con un sistema immobilizzatore che impedisce ai ladri la ricodifica delle chiavi standard. Il sistema si compone delle seguenti parti.

- una chiave di ricodifica (con calotta rossa)
- due chiavi standard (con calotta nera) su cui si possono riscrivere i codici nuovi
- un transponder (installato nella chiave di ricodifica)
- la centralina dell'immobilizzatore
- un'ECU
- una spia immobilizer (Vedere pagina 3-6.)

La chiave con la calotta rossa viene utilizzata per registrare i codici in ciascuna chiave standard. Poiché la ricodifica è un'operazione difficile, portare il veicolo con tutte e tre le chiavi da un concessionario Yamaha per farla eseguire. Non usare la chiave con la calotta rossa per guidare. Essa va usata soltanto per scrivere i codici nelle chiavi standard. Per la guida, usare sempre una chiave standard.

HCA11821

ATTENZIONE

- **NON PERDERE LA CHIAVE DI RICODIFICA! IN CASO DI SMARRIMENTO, CONTATTARE IMMEDIATAMENTE IL CONCESSIONARIO DI FIDUCIA! Se si smarrisce la chiave di ricodifica, è impossibile registrare dei codici nuovi nelle chiavi standard. Si può continuare ad utilizzare le chiavi standard per accendere il veicolo, ma se occorre impostare nuovi codici (ossia, se si fa una chiave standard nuova o se si perdono tutte le chiavi), si deve sostituire in blocco il sistema immobilizzatore. Pertanto consigliamo vivamente di utilizzare una delle due chiavi standard e di conservare la chiave di ricodifica in un posto sicuro.**

- Non immergere in acqua nessuna delle chiavi.
- Non esporre nessuna delle chiavi a temperature eccessivamente alte.
- Non mettere nessuna delle chiavi vicino a magneti (compresi, ma non soltanto, i prodotti come gli altoparlanti, ecc.).
- Non posizionare oggetti che trasmettono segnali elettrici vicino a nessuna chiave.
- Non appoggiare oggetti pesanti su una delle chiavi.
- Non molare o modificare la forma di nessuna delle chiavi.
- Non disassemblare la parte di plastica di nessuna delle chiavi.
- Non mettere due chiavi di un sistema immobilizzatore sullo stesso anello portachiavi.
- Mantenere sia le chiavi standard sia le chiavi di altri sistemi immobilizzatori lontane dalla chiave di ricodifica di questo veicolo.
- Mantenere le chiavi di altri sistemi immobilizzatori lontane dal bloccetto accensione, in quanto possono provocare interferenze nei segnali.

Blocchetto accensione/bloccasterzo

HAU10472

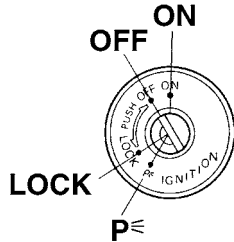

Il blocchetto accensione/bloccasterzo comanda i sistemi d'accensione e di illuminazione e viene utilizzato per bloccare lo sterzo. Appresso sono descritte le varie posizioni.

NOTA

Ricordarsi di utilizzare la chiave standard (calotta nera) per l'uso normale del veicolo. Per ridurre al minimo il rischio di perdere la chiave di ricodifica (calotta rossa), conservarla in un posto sicuro ed usarla soltanto per riscrivere i codici.

ON (aperto)

HAU38530

Tutti i circuiti elettrici vengono alimentati, l'illuminazione pannello strumenti, la luce fanalino posteriore, la luce targa e la luce di posizione si accendono ed è possibile avviare il motore. La chiave di accensione non può essere sfilata.

NOTA

Il faro si accende automaticamente all'avviamento del motore e resta acceso fino a quando la chiave non viene girata su "OFF", anche se il motore si arresta.

HAU10661

OFF (chiuso)

Tutti gli impianti elettrici sono inattivi. È possibile sfilare la chiave.

HWA10061

AVVERTENZA

Non girare la chiave sulla posizione "OFF" o "LOCK" mentre il veicolo è in movimento. Altrimenti i circuiti elettrici verranno disattivati, con il rischio di perdere il controllo del mezzo o di causare incidenti.

LOCK (bloccasterzo)

HAU10684

Lo sterzo è bloccato e tutti gli impianti elettrici sono inattivi. È possibile sfilare la chiave.

Per bloccare lo sterzo

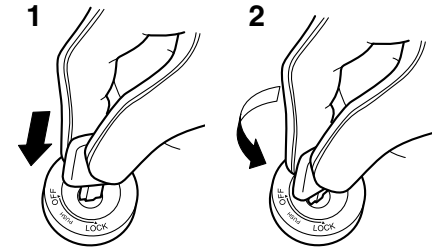

1. Premere.
2. Svoltare.

1. Girare il manubrio completamente a sinistra.
2. In posizione di "OFF", premere la chiave e, tenendola premuta, girarla su "LOCK".
3. Sfilare la chiave.

FUNZIONI DEGLI STRUMENTI E DEI COMANDI

Per sbloccare lo sterzo

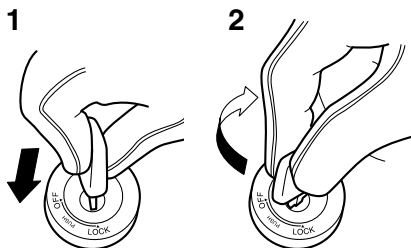

1. Premere.
2. Svoltare.

Inserire la chiave e, tenendola premuta, girarla su "OFF".

HAU34341

P (Parcheggio)

Lo sterzo è bloccato e la luce fanalino posteriore, la luce targa e la luce di posizione anteriore sono accese. È possibile accendere le luci d'emergenza e le luci indicatori di direzione, ma tutti gli altri impianti elettrici sono inattivi. È possibile sfilare la chiave.

Lo sterzo deve essere bloccato prima di poter girare la chiave su "P".

HCA11020

ATTENZIONE

Non utilizzare a lungo la posizione di parcheggio, per evitare di scaricare la batteria.

HAU49391

Spie d'avvertimento e di segnalazione

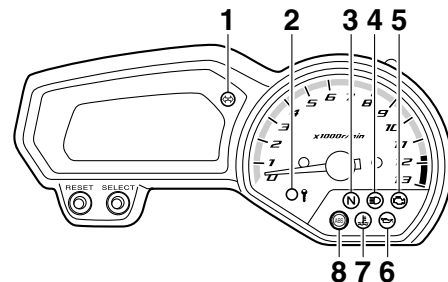

1. Spia indicatore di direzione "◀ ▶"
2. Spia immobilizer
3. Spia marcia in folle "N"
4. Spia luce abbagliante "≡"
5. Spia guasto motore "H"
6. Spia d'avvertimento livello olio "OIL"
7. Spia temperatura liquido refrigerante "TEMP"
8. Spia d'avvertimento del sistema frenante anti-bloccaggio (ABS) "ABS" (per modelli con ABS)

HAU11020

Spia indicatore di direzione "◀ ▶"

Questa spia di segnalazione lampeggia ogni qualvolta l'interruttore degli indicatori di direzione viene spostato a sinistra o destra.

Spia marcia in folle “N”

HAU11060

Questa spia di segnalazione si accende quando il cambio è in posizione di folle.

Spia luce abbagliante “ ”

HAU11080

Questa spia di segnalazione si accende quando il faro è sulla posizione abbagliante.

Spia livello olio “ ”

HAU11254

Questa spia si accende se il livello olio motore è basso.

Si può controllare il circuito elettrico della spia girando la chiave su “ON”. La spia dovrebbe accendersi per pochi secondi e poi spegnersi.

Se la spia non si accende all’inizio girando la chiave su “ON”, o se la spia resta accesa, fare controllare il circuito elettrico da un concessionario Yamaha.

NOTA

- Anche quando il livello dell’olio è sufficiente, la spia può accendersi in salita, o durante accelerazioni e decelerazioni improvvise, ma in questi casi non si tratta di una disfunzione.
- Questo modello è equipaggiato anche con un sistema di autodiagnosi per il circuito di rilevamento livello olio. Se viene rilevato un problema nel circuito

di rilevamento livello olio, si ripeterà il seguente ciclo fino a quando il guasto non verrà eliminato: La spia livello olio lampeggerà dieci volte, poi si spegnerà per 2.5 secondi. In questo caso, far controllare il veicolo da un concessionario Yamaha.

Spia temperatura liquido refrigerante “ ”

HAU1142A

Questa spia si accende se il motore si surriscalda. Se questo accade, arrestare immediatamente il motore e lasciarlo raffreddare. Si può controllare il circuito elettrico della spia girando la chiave su “ON”. La spia dovrebbe accendersi per pochi secondi e poi spegnersi.

Se la spia non si accende all’inizio girando la chiave su “ON”, o se la spia resta accesa, fare controllare il circuito elettrico da un concessionario Yamaha.

HCA10021



ATTENZIONE

Non continuare a far funzionare il motore se si sta surriscaldando.

NOTA

- Per i veicoli equipaggiati con ventola radiatore, la ventola radiatore (le ventole radiatore) si accende o si spegne automaticamente in funzione della temperatura del liquido refrigerante nel radiatore.
- Se il motore si surriscalda, vedere pagina 6-48 per ulteriori istruzioni.

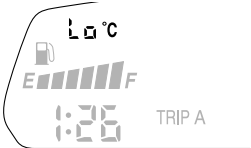
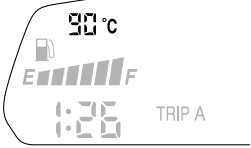
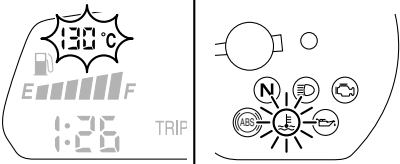
FUNZIONI DEGLI STRUMENTI E DEI COMANDI

	Display	Condizioni	Cosa fare
<p>Sotto a 39 °C (Sotto a 103 °F)</p>		<p>Viene visualizzato il messaggio "Lo".</p>	<p>OK. Proseguire la marcia.</p>
<p>40–116 °C (104–242 °F)</p>		<p>Viene visualizzata la temperatura del liquido refrigerante.</p>	<p>OK. Proseguire la marcia.</p>
<p>117–134 °C (243–274 °F)</p>		<p>La temperatura del liquido refrigerante lampeggia. La spia si accende.</p>	<p>Arrestare il veicolo e farlo funzionare al minimo fino a quando la temperatura del liquido refrigerante non scende. Se la temperatura non scende, spegnere il motore. (Vedere pagina 6-48.)</p>
<p>Sopra a 135 °C (Sopra a 275 °F)</p>		<p>Il messaggio "HI" lampeggia. La spia si accende.</p>	<p>Spegnere il motore e lasciarlo raffreddare. (Vedere pagina 6-48.)</p>

Spia guasto motore “”

HAU11534

Questa spia si accende o lampeggia se viene rilevato un problema nel circuito elettrico di monitoraggio del motore. Se questo accade, far controllare il dispositivo di autodiagnosi da un concessionario Yamaha. (Vedere pagina 3-9 per spiegazioni sul dispositivo di autodiagnosi.)

Si può controllare il circuito elettrico della spia girando la chiave su “ON”. La spia dovrebbe accendersi per pochi secondi e poi spegnersi.

Se la spia non si accende all’inizio girando la chiave su “ON”, o se la spia resta accesa, fare controllare il circuito elettrico da un concessionario Yamaha.

Spia ABS “” (per modelli con ABS)

HAU51780

In condizioni di funzionamento normale, la spia ABS si accende quando si gira la chiave in posizione “ON” e si spegne quando si raggiunge una velocità di almeno 10 km/h (6 mi/h).

Se la spia ABS:

- non si accende quando la chiave è girata su “ON”
- si accende o lampeggia durante la guida

- non si accende dopo che è stata raggiunta una velocità di almeno 10 km/h (6 mi/h)

L’ABS potrebbe non funzionare correttamente. In presenza di una delle suddette condizioni, fare controllare il sistema da un concessionario Yamaha al più presto possibile. (Vedere pagina 3-13 per una descrizione dell’ABS.)

HWA16040

AVVERTENZA

Se la spia ABS non si spegne al raggiungimento di una velocità di almeno 10 km/h (6 mi/h) o se la spia si accende o lampeggia durante la guida, l’impianto frenante passa alla modalità di frenatura convenzionale. Se si verifica una di queste due condizioni o se la spia non si accende del tutto, prestare ulteriore attenzione per evitare il bloccaggio delle ruote durante le frenate di emergenza. Far controllare al più presto l’impianto frenante e i circuiti elettrici da un concessionario Yamaha.

NOTA

Se si preme l’interruttore di avviamento a motore in funzione, la spia ABS si accende, ma questo non è indice di anomalia.

Spia immobilizer

HAU38624

Si può controllare il circuito elettrico della spia di segnalazione girando la chiave su “ON”. La spia di segnalazione dovrebbe accendersi per pochi secondi e poi spegnersi. Se la spia di segnalazione non si accende all’inizio girando la chiave su “ON”, o se la spia di segnalazione resta accesa, fare controllare il circuito elettrico da un concessionario Yamaha.

Con la chiave girata su “OFF” e dopo che sono trascorsi 30 secondi, la spia di segnalazione inizierà a lampeggiare indicando l’attivazione del sistema immobilizzatore. Trascorse 24 ore, la spia di segnalazione cesserà di lampeggiare, ma il sistema immobilizzatore continuerà a restare attivo. Inoltre il dispositivo di autodiagnosi rileva problemi nei circuiti del sistema immobilizzatore. (Vedere pagina 3-9 per spiegazioni sul dispositivo di autodiagnosi.)

FUNZIONI DEGLI STRUMENTI E DEI COMANDI

Strumento multifunzione

H4U46765

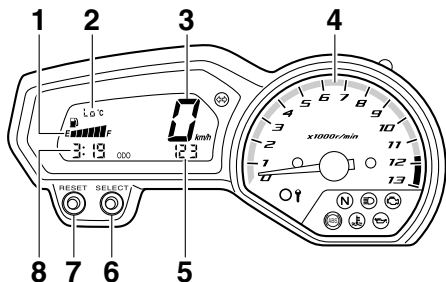

1. Indicatore livello carburante
2. Display della temperatura liquido refrigerante
3. Tachimetro
4. Contagiri
5. Contachilometri totalizzatore/contachilometri parziale per il carburante di riserva
6. Tasto "SELECT"
7. Tasto "RESET"
8. Orologio digitale

AVVERTENZA

Ricordarsi di arrestare il veicolo prima di eseguire qualsiasi modifica delle regolazioni dello strumento multifunzione. Il cambiamento delle impostazioni durante la marcia può distrarre il pilota ed aumentare il rischio di un incidente.

HWA12422

Lo strumento multifunzione è equipaggiato con i seguenti strumenti:

- un tachimetro
- un contagiri
- un totalizzatore contachilometri
- due contachilometri parziali (che indicano la distanza percorsa dopo l'ultimo azzeramento)
- un contachilometri parziale riserva carburante (che indica la distanza percorsa da quando il segmento sinistro dell'indicatore livello carburante aveva iniziato a lampeggiare)
- un orologio digitale
- un indicatore livello carburante
- un display della temperatura liquido refrigerante
- un dispositivo di autodiagnosi

NOTA

- Ricordarsi di girare la chiave su "ON" prima di utilizzare i tasti "SELECT" e "RESET".
- Solo per il Regno Unito: Per alternare sul tachimetro e sul totalizzatore contachilometri/contachilometri parziale la visualizzazione dei chilometri e delle miglia, premere il tasto "SELECT" per almeno un secondo.

Contagiri

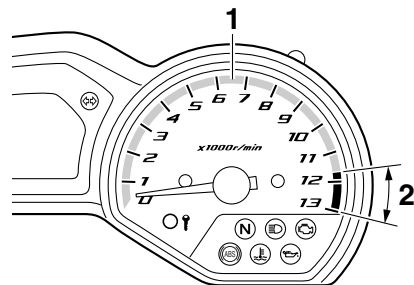

1. Contagiri
2. Zona rossa del contagiri

Il contagiri elettrico consente al pilota di sorvegliare il regime di rotazione del motore e di mantenerlo entro la gamma di potenza ideale.

Quando la chiave viene portata su "ON", la lancetta del contagiri percorre per una volta l'intera gamma di giri/min e poi ritorna a zero giri/min per provare il circuito elettrico.

HCA10031

ATTENZIONE

Non far funzionare il motore quando il contagiri è nella zona rossa.
Zona rossa: 11666 giri/min. e oltre

FUNZIONI DEGLI STRUMENTI E DEI COMANDI

Orologio digitale

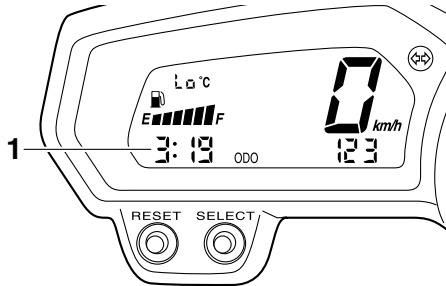

1. Orologio digitale

L'orologio digitale viene visualizzato quando la chiave è girata su "ON". Inoltre, si può visualizzare l'orologio digitale per 10 secondi premendo il tasto "SELECT" quando il blocchetto accensione è in posizione "OFF", "LOCK" o "P₂".

Per regolare l'orologio digitale

1. Girare la chiave in posizione di "ON".
2. Premere contemporaneamente i tasti "SELECT" e "RESET" per almeno due secondi.
3. Quando le cifre delle ore iniziano a lampeggiare, premere il tasto "RESET" per regolare le ore.
4. Premere il tasto "SELECT" e le cifre dei minuti inizieranno a lampeggiare.

5. Premere il tasto "RESET" per regolare i minuti.
6. Premere il tasto "SELECT" e poi rilasciarlo per avviare l'orologio digitale.

Modalità totalizzatore contachilometri e contachilometri parziali

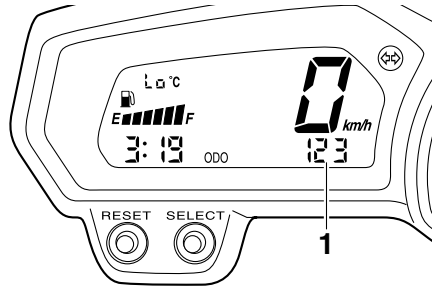

1. Contachilometri totalizzatore/contachilometri parziale/contachilometri parziale per il carburante di riserva

Premere il tasto "SELECT" per alternare sul display le modalità totalizzatore contachilometri "ODO" e contachilometri parziale "TRIP A" e "TRIP B" nel seguente ordine: TRIP A → TRIP B → ODO → TRIP A

Quando la quantità di carburante nel serbatoio carburante si riduce a 3.2 L (0.85 US gal, 0.70 Imp.gal), il segmento sinistro dell'indicatore livello carburante inizierà a lampeggiare, ed il display del totalizzatore contachilometri passerà automaticamente

alla modalità del contachilometri parziale riserva carburante "F-TRIP" ed inizierà a contare la distanza percorsa da quel punto. In tal caso, premere il tasto "SELECT" per alternare sul display le varie modalità di contachilometri parziali e totalizzatore contachilometri nel seguente ordine: F-TRIP → TRIP A → TRIP B → ODO → F-TRIP

Per azzerare un contachilometri parziale, selezionarlo premendo il tasto "SELECT" e poi premere il tasto "RESET" per almeno un secondo. Se non si azzererà manualmente il contachilometri parziale riserva carburante, esso si azzererà automaticamente e il display tornerà alla modalità precedente dopo il rifornimento e una percorrenza di 5 km (3 mi).

Indicatore livello carburante

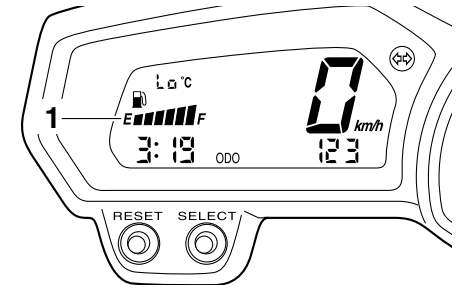

1. Indicatore livello carburante

FUNZIONI DEGLI STRUMENTI E DEI COMANDI

L'indicatore livello carburante indica la quantità di carburante nel serbatoio carburante. Man mano che il livello carburante scende, i segmenti sul display spariscono verso la lettera "E" (vuoto). Quando l'ultimo segmento a sinistra inizia a lampeggiare, eseguire il rifornimento al più presto possibile.

3

NOTA

Questo segnalatore livello carburante è equipaggiato con un dispositivo di autodiagnosi. Se viene riscontrato un problema nel circuito elettrico, si ripeterà il seguente ciclo fino a quando il guasto non verrà eliminato: i segmenti del livello carburante e il simbolo "⛽" lampeggeranno per otto volte, poi si spegneranno per circa 3 secondi. In questo caso, far controllare il circuito elettrico da un concessionario Yamaha.

Display della temperatura liquido refrigerante

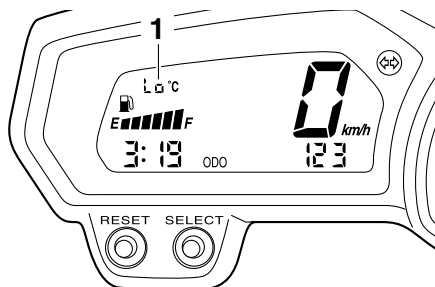

1. Display della temperatura liquido refrigerante

Il display liquido refrigerante indica la temperatura del liquido refrigerante.

HCA10021

ATTENZIONE

Non continuare a far funzionare il motore se si sta surriscaldando.

Dispositivo di autodiagnosi

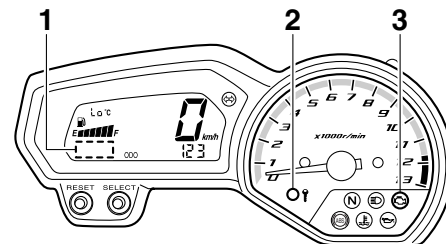

1. Display codice di errore
2. Spia immobilizer
3. Spia guasto motore "⛽"

Questo modello è equipaggiato con un dispositivo di autodiagnosi per vari circuiti elettrici.

Se viene rilevato un problema in uno qualsiasi di questi circuiti, la spia guasto motore si accende ed il display indica un codice di errore.

Se il display indica codici di errore, annotare il numero del codice e poi fare controllare il veicolo da un concessionario Yamaha.

Inoltre il dispositivo di autodiagnosi rileva problemi nei circuiti del sistema immobilizzatore.

Se viene rilevato un problema nei circuiti del sistema immobilizzatore, la spia immobilizer lampeggia ed il display indica un codice di errore.

NOTA

Se il display indica il codice di errore 52, questo potrebbe essere provocato da un'interferenza del transponder. Se appare questo codice di errore, provare ad eseguire quanto segue.

1. Usare la chiave di ricodifica per avviare il motore.

NOTA

Accertarsi che non ci siano altre chiavi del sistema immobilizzatore vicino al blocchetto accensione, e non tenere più di una chiave dell'immobilizzatore sullo stesso anello portachiavi! Le chiavi del sistema immobilizzatore possono provocare interferenze nei segnali che a loro volta possono impedire l'avviamento del motore.

2. Se il motore si accende, spegnerlo e provare ad accendere il motore con le chiavi standard.
3. Se una o entrambe le chiavi standard non avviano il motore, portare il veicolo, la chiave di ricodifica e le due chiavi standard da un concessionario Yamaha per fare ricodificare le chiavi standard.





ATTENZIONE

Se il display indica un codice di guasto, far controllare il veicolo il più presto possibile per evitare danneggiamenti del motore.

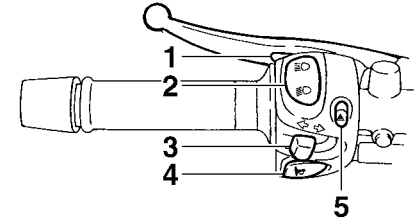
Interruttori manubrio

Sinistra



1. Interruttore di segnalazione luce abbagliante “”
2. Commutatore luce abbagliante/anabbagliante “”
3. Interruttore indicatori di direzione “”
4. Interruttore dell'avvisatore acustico “”
5. Interruttore luci d'emergenza “”

FUNZIONI DEGLI STRUMENTI E DEI COMANDI

Destra

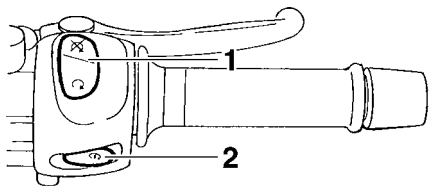

3

1. Interruttore di arresto motore “/”
2. Interruttore avviamento “”

Interruttore di segnalazione luce abbagliante “”

Premere questo interruttore per far lampeggiare il faro.

HAU12350

Commutatore luce abbagliante/anabbagliante “/”

Posizionare questo interruttore su “” per la luce abbagliante e su “” per la luce anabbagliante.

HAU12400

Interruttore indicatori di direzione “/”

Spostare questo interruttore verso “” per segnalare una curva a destra. Spostare questo interruttore verso “” per segnala-

HAU12460

re una curva a sinistra. Una volta rilasciato, l'interruttore ritorna in posizione centrale. Per spegnere le luci degli indicatori di direzione, premere l'interruttore dopo che è ritornato in posizione centrale.

Interruttore dell'avvisatore acustico “”

Premere questo interruttore per azionare l'avvisatore acustico.

HAU12500

Interruttore di arresto motore “/”

Mettere questo interruttore su “” prima di accendere il motore. Porre questo interruttore su “” per spegnere il motore in caso di emergenza, come per esempio se il veicolo si ribalta o se il cavo dell'acceleratore è bloccato.

HAU12660

Interruttore avviamento “”

Premere questo interruttore per accendere il motore con il dispositivo d'avviamento. Prima di accendere il motore, vedere pagina 5-1 per le istruzioni di avviamento.

HAU12711

La spia guasto motore e la spia ABS (solo per modelli con ABS) si accendono quando si gira la chiave su “ON” e si preme l'interruttore avviamento, ma questo non indica una disfunzione.

HAU44710

Interruttore luci d'emergenza “”

Con la chiave di accensione su “ON” o “P”, usare questo interruttore per accendere le luci d'emergenza (lampeggio simultaneo di tutte le luci indicatori di direzione). Le luci d'emergenza vengono utilizzate in caso d'emergenza o per avvisare gli altri utenti della strada dell'arresto del vostro veicolo in zone di traffico pericoloso.

HAU12733

ATTENZIONE

Non utilizzare a lungo le luci d'emergenza a motore spento, per evitare di scaricare la batteria.

HCA10061

Leva frizione

HAU12820

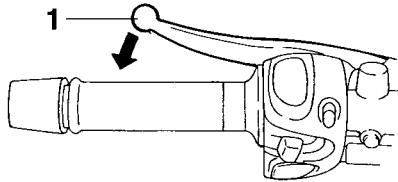

1. Leva frizione

La leva della frizione si trova sulla manopola a sinistra del manubrio. Per staccare la frizione, tirare la leva verso la manopola. Per innestare la frizione, rilasciare la leva. Per garantire il funzionamento agevole della frizione, tirare la leva rapidamente e rilasciarla lentamente.

La leva della frizione è munita di un interruttore della frizione che fa parte dell'impianto d'interruzione del circuito di accensione. (Vedere pagina 3-20.)

Pedale cambio

HAU12871

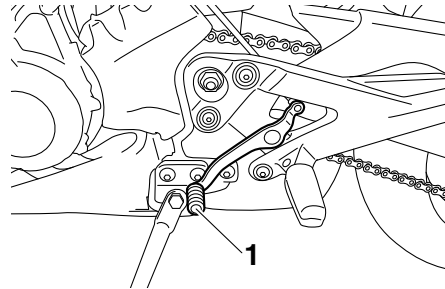

1. Pedale cambio

Il pedale cambio si trova sul lato sinistro del motociclo e viene usato in combinazione con la leva frizione quando si cambiano le marce della trasmissione sempre in presa a 6 marce installata su questo motociclo.

Leva freno

HAU26824

La leva freno si trova sul lato destro del manubrio. Per azionare il freno anteriore, tirare la leva verso la manopola acceleratore.

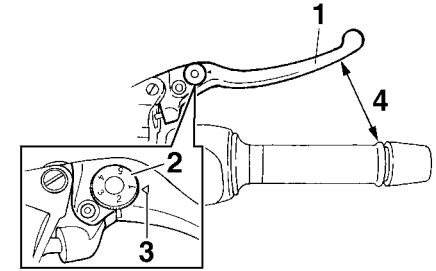

1. Leva freno

2. Quadrante di regolazione posizione leva freno

3. Riferimento "△"

4. Distanza tra la leva freno e la manopola acceleratore

La leva freno è equipaggiata con un quadrante di regolazione posizione leva freno. Per regolare la distanza tra la leva freno e la manopola acceleratore, girare il quadrante di regolazione mentre si allontana la leva dalla manopola acceleratore. Accertarsi che la regolazione corretta impostata sul quadrante di regolazione sia allineata con il riferimento "△" sulla leva freno.

Pedale del freno

HAU12941

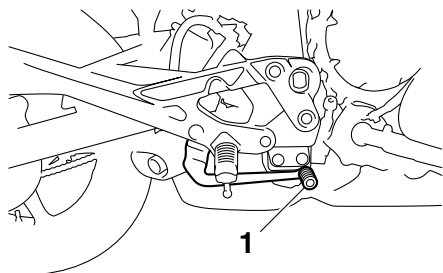

3

1. Pedale freno

Il pedale del freno si trova sul lato destro del motociclo. Per azionare il freno posteriore, premere il pedale del freno.

ABS (per modelli con ABS)

HAU51800

L'ABS Yamaha (sistema frenante antibloccaggio) comprende un sistema elettronico di comando doppio che agisce indipendentemente sul freno anteriore e su quello posteriore.

Utilizzare i freni con ABS normalmente, come si utilizzano i freni tradizionali. All'attivazione dell'ABS, si potrebbero avvertire delle pulsazioni sulla leva o sul pedale del freno. In questa situazione, continuare ad azionare i freni e lasciare che l'ABS intervenga; non "pompare" sui freni perché questa azione ridurrebbe l'efficacia della frenata.

HWA16050

AVVERTENZA

Mantenere sempre una distanza di sicurezza dal veicolo che precede, adeguata alla velocità di marcia, nonostante la disponibilità dell'ABS.

- **L'ABS fornisce prestazioni ottimali sulle distanze di frenata più lunghe.**
- **Su determinate superfici stradali, ad esempio su terreni accidentati o in presenza di ghiaia, la distanza di frenata con l'ABS attivo può risultare maggiore rispetto alla distanza di frenata convenzionale.**

L'ABS viene controllato dall'ECU che, in caso di anomalia, ripristina il tradizionale funzionamento dell'impianto frenante convenzionale.

NOTA

- L'ABS esegue un controllo di autodiagnosi ogni volta che si riavvia il veicolo dopo aver girato la chiave su "ON" e il veicolo raggiunge una velocità di almeno 10 km/h (6 mi/h). Durante questo controllo, si può sentire uno "scatto" da sotto la sella, e se una delle leve del freno o il pedale freno vengono azionati anche solo leggermente, si può avvertire una vibrazione sulla leva e sul pedale, ma questi sintomi non sono indice di anomalia.
- Questo ABS prevede una modalità di prova che consente al pilota di avvertire le pulsazioni sulla leva o sul pedale freno quando l'ABS è attivo. Tuttavia sono necessari degli attrezzi speciali, per cui consigliamo di consultare un concessionario Yamaha per eseguire questa prova.

HCA16120

ATTENZIONE

Tenete qualsiasi tipo di magneti (compresi gli utensili di recupero magnetici, i cacciaviti magnetici, ecc.) lontani dai

FUNZIONI DEGLI STRUMENTI E DEI COMANDI

mozzi della ruota anteriore e posteriore, altrimenti i rotori magnetici installati nei mozzi ruote potrebbero danneggiarsi, provocando il funzionamento improprio del sistema ABS.

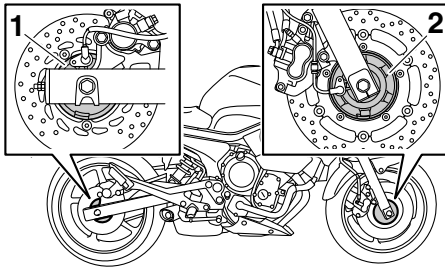

1. Mozzo ruota posteriore
2. Mozzo ruota anteriore

Tappo serbatoio carburante

HAU13074

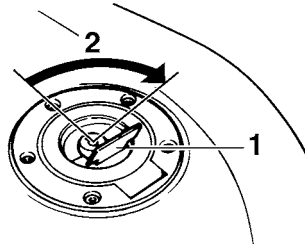

1. Coperchietto della serratura tappo serbatoio carburante
2. Sbloccare.

Per aprire il tappo serbatoio carburante

Aprire il coperchietto della serratura tappo serbatoio carburante, inserire la chiave nella serratura e farla fare 1/4 di giro in senso orario. La serratura si apre e si può togliere il tappo serbatoio carburante.

Per chiudere il tappo serbatoio carburante

1. Inserire il tappo serbatoio carburante in posizione con la chiave nella serratura.

2. Riportare la chiave nella sua posizione originaria girandola in senso antiorario, sfilarla e chiudere il coperchietto della serratura.

NOTA

Non si può chiudere il tappo serbatoio carburante senza la chiave nella serratura. Inoltre è impossibile estrarre la chiave se il tappo non è serrato e chiuso a chiave correttamente.

3

HWA11091

AVVERTENZA

Verificare che il tappo serbatoio carburante sia chiuso correttamente dopo il rifornimento di carburante. Le perdite di carburante costituiscono un rischio d'incendio.

FUNZIONI DEGLI STRUMENTI E DEI COMANDI

Carburante

Accertarsi che il serbatoio contenga una quantità sufficiente di benzina.

HAU13221

AVVERTENZA

HWA10881

La benzina ed i vapori di benzina sono estremamente infiammabili. Per evitare incendi ed esplosioni e ridurre il rischio di infortuni durante il rifornimento, osservare queste istruzioni.

1. Prima di effettuare il rifornimento, spegnere il motore ed accertarsi che nessuno sia seduto sul veicolo. Non effettuare mai il rifornimento mentre si fuma, o ci si trova nelle vicinanze di scintille, fiamme libere, o altre fonti di accensione, come le fiamme pilota di scaldacqua e di asciugabiancheria.
2. Non riempire troppo il serbatoio carburante. Quando si effettua il rifornimento, accertarsi di inserire l'ugello della pompa nel foro riempimento serbatoio carburante. Smettere di riempire quando il carburante raggiunge il fondo del bocchettone riempimento. Considerando che il carburante si espande quando si riscalda, il calore del motore o del sole potrebbe fare traboccare il carburante dal serbatoio carburante.

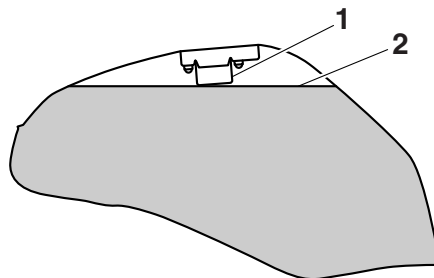

1. Tubo di rifornimento del serbatoio del carburante
2. Riferimento livello max.
3. Asciugare immediatamente con uno straccio l'eventuale carburante versato. **ATTENZIONE: Pulire subito con uno straccio pulito, asciutto e soffice l'eventuale carburante versato, in quanto può deteriorare le superfici verniciate o di plastica.** [HCA10071]
4. Accertarsi di aver chiuso saldamente il tappo serbatoio carburante.

HWA15151

AVVERTENZA

La benzina è velenosa e può provocare infortuni o il decesso. Maneggiare con cautela la benzina. Non aspirare mai la benzina con la bocca. In caso di ingestione di benzina o di inspirazione di grandi quantità di vapori di benzina, o se la benzina viene a contatto degli occhi,

contattare immediatamente un medico. Se si versa benzina sulla pelle, lavare con acqua e sapone. Se si versa benzina sugli abiti, cambiarli.

HAU13322

Carburante consigliato:

Soltanto benzina normale senza piombo

Capacità serbatoio carburante:

17.3 L (4.57 US gal, 3.81 Imp.gal)

Quantità di carburante di riserva:

3.2 L (0.85 US gal, 0.70 Imp.gal)

HCA11400

ATTENZIONE

Usare soltanto benzina senza piombo. L'utilizzo di benzina con piombo provocherebbe danneggiamenti gravi sia alle parti interne del motore, come le valvole ed i segmenti, sia all'impianto di scarico.

Il vostro motore Yamaha è stato progettato per l'utilizzo di benzina normale senza piombo con un numero di ottano controllato di 95 o più. Se il motore batte in testa, usare benzina di una marca diversa o carburante super senza piombo. L'uso di carburante senza piombo prolunga la durata delle candele e riduce i costi di manutenzione.

Tubetto sfiato e tubo di troppopieno del serbatoio carburante

HAU51190

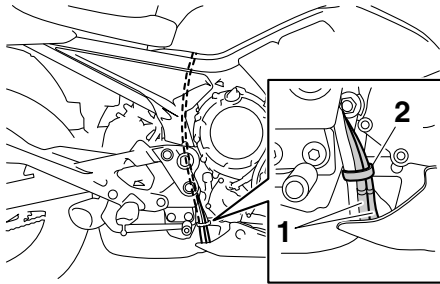

1. Tubetto sfiato e tubo di troppopieno del serbatoio carburante
2. Morsetto

Prima di utilizzare il motociclo:

- Verificare il collegamento di ciascun tubo.
- Verificare la presenza di fessure o danneggiamenti su ciascun tubo, e sostituire se danneggiato.
- Controllare che l'estremità di ciascun tubo non sia ostruita, e pulire se necessario.
- Controllare che l'estremità di ciascun tubo sia posizionata all'interno della fascetta serratubo.

Convertitore catalitico

HAU13433

Questo modello è dotato di un convertitore catalitico nell'impianto di scarico.

HWA10862

AVVERTENZA

L'impianto di scarico scotta dopo il funzionamento del mezzo. Per prevenire il rischio di incendi o scottature:

- Non parcheggiare il veicolo vicino a materiali che possono comportare rischi di incendio, come erba o altri materiali facilmente combustibili.
- Parcheggiare il veicolo in un punto in cui non ci sia pericolo che pedoni o bambini tocchino l'impianto di scarico bollente.
- Verificare che l'impianto di scarico si sia raffreddato prima di eseguire lavori di manutenzione su di esso.
- Non fare girare il motore al minimo per più di pochi minuti. Un minimo prolungato può provocare accumuli di calore.

HCA10701

ATTENZIONE

Usare soltanto benzina senza piombo. L'utilizzo di benzina con piombo provocherebbe danni irreparabili al convertitore catalitico.

Sella

HAU32980

Per togliere la sella

1. Inserire la chiave nella serratura della sella e poi girarla in senso antiorario.

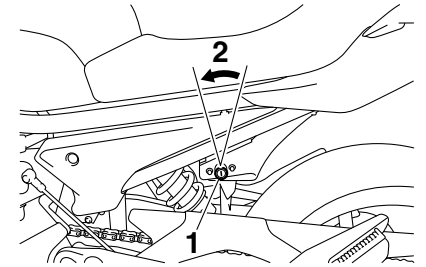

1. Serratura della sella
2. Sbloccare.

2. Tenendo la chiave in questa posizione, alzare il lato posteriore della sella e poi estrarla.

Per installare la sella

1. Inserire la sporgenza sul lato anteriore della sella nel supporto della sella come illustrato in figura.

FUNZIONI DEGLI STRUMENTI E DEI COMANDI

3

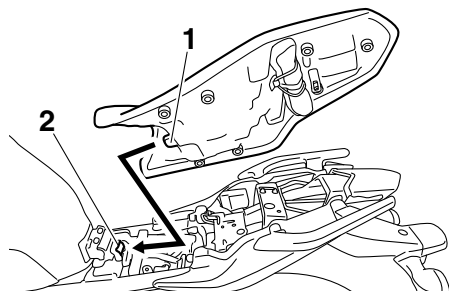

1. Sporgenza
2. Supporto della sella
2. Premere verso il basso il lato posteriore della sella per bloccarla in posizione.
3. Sfilare la chiave.

NOTA

Verificare che la sella sia fissata correttamente prima di utilizzare il mezzo.

Portacasco

HAU46751

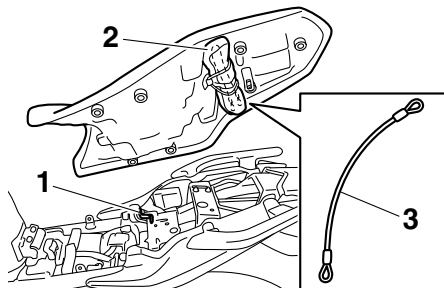

1. Portacasco
2. Kit di attrezzi in dotazione
3. Cavo portacasco

Il portacasco si trova sotto la sella. Un cavo portacasco è posizionato accanto al kit attrezzi per assicurare un casco al portacasco.

Per agganciare un casco al portacasco

1. Togliere la sella. (Vedere pagina 3-16.)
2. Far passare il cavo portacasco attraverso la fibbia del sottogola come illustrato nella figura e poi agganciare entrambe le estremità del cavo sopra al portacasco.

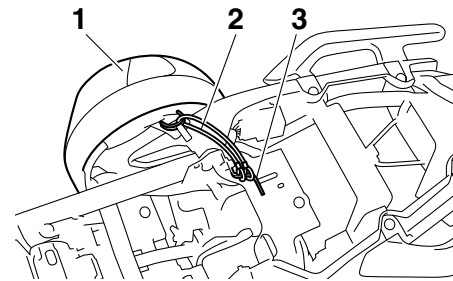

1. Casco
2. Cavo portacasco
3. Portacasco
3. Posizionare il casco sul lato destro del veicolo, poi installare la sella. **AVVERTENZA! Non guidare mai con un casco agganciato al portacasco, in quanto il casco potrebbe urtare altri oggetti, causando la perdita di controllo del mezzo, il che può risultare in un incidente.** [HWA10161]

Per sganciare il casco dal portacasco

Togliere la sella, togliere il cavo del portacasco e il casco stesso, poi installare la sella.

Vano portaoggetti

HAU14453

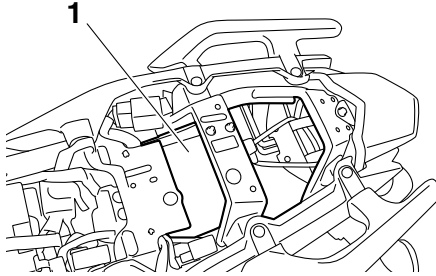

1. Vano portaoggetti

Il vano portaoggetti si trova sotto la sella. (Vedere pagina 3-16.)

Quando si ripongono il Libretto uso e manutenzione o altri documenti nel vano portaoggetti, ricordarsi di metterli in una busta di plastica in modo che non si bagnino. Quando si lava il veicolo, stare attenti a non far penetrare l'acqua nel vano portaoggetti.

HWA10961

AVVERTENZA

- Non superare il limite di carico di 3 kg (7 lb) per lo scomparto portaoggetti.
- Non superare il carico massimo di XJ6N 195 kg (430 lb)
XJ6NA 190 kg (419 lb) per il veicolo.

Posizione del manubrio

HAU46831

Il manubrio è regolabile su una delle due posizioni per adattarsi alle preferenze del conducente. Fare regolare la posizione del manubrio da un concessionario Yamaha.

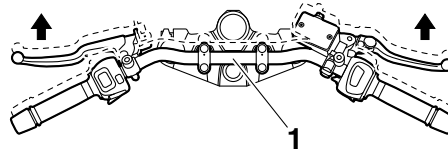

1. Manubrio

Regolazione dell'assieme ammortizzatore

HAU47000

Questo assieme ammortizzatore è equipaggiato con una ghiera di regolazione precarica molla.

HCA10101

ATTENZIONE

Per evitare di danneggiare il meccanismo, non tentare di girare oltre l'impostazione massima o minima.

Eseguire la regolazione precarica molla come segue:

Per aumentare la precarica molla e quindi rendere la sospensione più rigida, girare la ghiera di regolazione in direzione (a). Per ridurre la precarica molla e quindi rendere la sospensione più morbida, girare la ghiera di regolazione in direzione (b).

- Allineare la regolazione corretta sulla ghiera di regolazione con l'indicatore di posizione sull'ammortizzatore.
- Per eseguire questa regolazione, usare la chiave speciale e la barra di prolunga contenute nel kit attrezzi.

FUNZIONI DEGLI STRUMENTI E DEI COMANDI

HAU15305

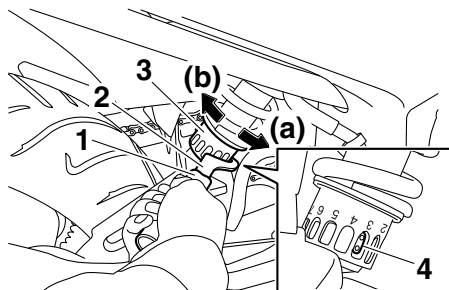

1. Barra di prolunga
2. Chiave speciale
3. Ghiera di regolazione precarica molla
4. Indicatore di posizione

Regolazione precarica molla:

Minimo (morbida):

1

Standard:

3

Massimo (rigida):

7

HWA10221

⚠ AVVERTENZA

Questo assieme ammortizzatore contiene azoto gassoso fortemente compresso. Leggere e comprendere le informazioni che seguono prima di maneggiare l'assieme ammortizzatore.

- Non manomettere o tentare di aprire l'assieme cilindro.

- Non sottoporre l'assieme ammortizzatore a fiamme libere o ad altre fonti di calore elevato. Ciò potrebbe fare esplodere il gruppo a seguito dell'eccessiva pressione del gas.
- Non deformare o danneggiare in nessun modo il cilindro. Il danneggiamento del cilindro ridurrebbe le prestazioni di smorzamento.
- Non smaltire autonomamente un assieme ammortizzatore danneggiato o usurato. Portare l'assieme ammortizzatore ad un concessionario Yamaha per qualsiasi assistenza.

Cavalletto laterale

Il cavalletto laterale si trova sul lato sinistro del telaio. Alzare o abbassare il cavalletto laterale con il piede mentre si tiene il veicolo in posizione diritta.

NOTA

L'interruttore incorporato nel cavalletto laterale fa parte del sistema d'interruzione del circuito di accensione. Tale sistema consente di interrompere l'accensione in determinate situazioni. (Vedere la sezione che segue per spiegazioni sul sistema d'interruzione circuito accensione.)

HWA10241

⚠ AVVERTENZA

Non si deve utilizzare il veicolo con il cavalletto laterale abbassato, o se risulta impossibile alzare il cavalletto laterale correttamente (oppure se non resta alzato), altrimenti il cavalletto laterale potrebbe toccare il terreno e distrarre il pilota, con conseguente possibilità di perdere il controllo del mezzo. Il sistema d'interruzione circuito accensione Yamaha è stato progettato come supporto alla responsabilità del pilota di alzare il cavalletto laterale prima di mettere in movimento il mezzo. Pertanto si prega di controllare questo sistema

regolarmente e di farlo riparare da un concessionario Yamaha se non funziona correttamente.

HAU44892

Sistema d'interruzione circuito accensione

Il sistema d'interruzione circuito accensione (comprendente l'interruttore cavalletto laterale, l'interruttore frizione e l'interruttore marcia in folle) ha le seguenti funzioni:

- Impedire l'avviamento a marcia innestata e a cavalletto laterale alzato, con la leva frizione non tirata.
- Impedire l'avviamento a marcia innestata e con la leva frizione tirata, ma con il cavalletto laterale ancora abbassato.
- Spegnerne il motore a marcia innestata e con il cavalletto laterale abbassato.

Controllare periodicamente il funzionamento del sistema d'interruzione circuito accensione in conformità alla seguente procedura:

FUNZIONI DEGLI STRUMENTI E DEI COMANDI

3

A motore spento:
1. Abbassare il cavalletto laterale.
2. Accertarsi che l'interruttore arresto motore sia su "○".
3. Girare la chiave in posizione di accensione.
4. Mettere la trasmissione in posizione di folle.
5. Premere l'interruttore avviamento.
Il motore si avvia?

Si

NO

Con il motore ancora acceso:
6. Alzare il cavalletto laterale.
7. Tenere tirata la leva frizione.
8. Ingranare una marcia con la trasmissione.
9. Abbassare il cavalletto laterale.
Il motore si arresta?

Si

NO

Dopo che il motore si è arrestato:
10. Alzare il cavalletto laterale.
11. Tenere tirata la leva frizione.
12. Premere l'interruttore avviamento.
Il motore si avvia?

Si

NO

Il sistema è OK. Si può utilizzare il motociclo.

AVVERTENZA

Se si nota una disfunzione, fare controllare il sistema da un concessionario Yamaha prima di utilizzare il mezzo.

È possibile che l'interruttore marcia in folle non funzioni correttamente.
Non utilizzare il motociclo fino a quando non verrà controllato da un concessionario Yamaha.

È possibile che l'interruttore cavalletto laterale non funzioni correttamente.
Non utilizzare il motociclo fino a quando non verrà controllato da un concessionario Yamaha.

È possibile che l'interruttore frizione non funzioni correttamente.
Non utilizzare il motociclo fino a quando non verrà controllato da un concessionario Yamaha.

PER LA VOSTRA SICUREZZA – CONTROLLI PRIMA DELL'UTILIZZO

HAU15596

Ispezionare il veicolo ogni volta che lo si usa per accertarsi che sia in condizione di funzionare in sicurezza. Osservare sempre le procedure e gli intervalli d'ispezione e manutenzione descritti nel libretto uso e manutenzione.

HWA11151

AVVERTENZA

La mancata esecuzione di un'ispezione o manutenzione corretta del veicolo aumenta la possibilità di incidenti o di danneggiamenti del mezzo. Non utilizzare il veicolo se si riscontrano problemi. Se non si riesce ad eliminare un problema con le procedure fornite in questo manuale, fare ispezionare il veicolo da un concessionario Yamaha.

Prima di utilizzare questo veicolo, controllare i seguenti punti:

POSIZIONE	CONTROLLI	PAGINA
Carburante	<ul style="list-style-type: none">• Controllare il livello carburante nel serbatoio carburante.• Fare rifornimento se necessario.• Controllare l'assenza di perdite nel circuito del carburante.• Verificare che il tubetto sfiato e il tubo di troppopieno del serbatoio carburante non presentino ostruzioni, fessure o danneggiamenti, e controllare i collegamenti dei tubi.	3-15, 3-16
Olio motore	<ul style="list-style-type: none">• Controllare il livello dell'olio nel motore.• Se necessario, aggiungere olio del tipo consigliato fino al livello secondo specifica.• Controllare l'assenza di perdite di olio nel veicolo.	6-11
Liquido refrigerante	<ul style="list-style-type: none">• Controllare il livello del liquido refrigerante nel serbatoio.• Se necessario, aggiungere liquido refrigerante del tipo consigliato fino al livello secondo specifica.• Verificare che non ci siano perdite nell'impianto di raffreddamento.	6-14

PER LA VOSTRA SICUREZZA – CONTROLLI PRIMA DELL'UTILIZZO

POSIZIONE	CONTROLLI	PAGINA
Freno anteriore	<ul style="list-style-type: none">• Controllare il funzionamento.• Se si ha una sensazione di morbidezza e cedevolezza, fare spurgare l'impianto idraulico da un concessionario Yamaha.• Controllare l'usura pastiglie freni.• Sostituire se necessario.• Controllare il livello del liquido nel serbatoio.• Se necessario, aggiungere liquido freni del tipo specificato fino al livello secondo specifica.• Verificare che non ci siano perdite nell'impianto idraulico.	6-25, 6-26
Freno posteriore	<ul style="list-style-type: none">• Controllare il funzionamento.• Se si ha una sensazione di morbidezza e cedevolezza, fare spurgare l'impianto idraulico da un concessionario Yamaha.• Controllare l'usura pastiglie freni.• Sostituire se necessario.• Controllare il livello del liquido nel serbatoio.• Se necessario, aggiungere liquido freni del tipo specificato fino al livello secondo specifica.• Verificare che non ci siano perdite nell'impianto idraulico.	6-25, 6-26
Frizione	<ul style="list-style-type: none">• Controllare il funzionamento.• Lubrificare il cavo se necessario.• Controllare il gioco della leva.• Regolare se necessario.	6-23
Manopola acceleratore	<ul style="list-style-type: none">• Accertarsi che il movimento sia agevole.• Controllare il gioco della manopola acceleratore.• Se necessario, fare regolare il gioco della manopola acceleratore e lubrificare il cavo ed il corpo della manopola da un concessionario Yamaha.	6-19, 6-30
Cavi di comando	<ul style="list-style-type: none">• Accertarsi che il movimento sia agevole.• Lubrificare se necessario.	6-29
Catena di trasmissione	<ul style="list-style-type: none">• Controllare la tensione della catena.• Regolare se necessario.• Controllare lo stato della catena.• Lubrificare se necessario.	6-27, 6-29

PER LA VOSTRA SICUREZZA – CONTROLLI PRIMA DELL'UTILIZZO

POSIZIONE	CONTROLLI	PAGINA
Ruote e pneumatici	<ul style="list-style-type: none">• Controllare l'assenza di danneggiamenti.• Controllare la condizione dei pneumatici e la profondità del battistrada.• Controllare la pressione dell'aria.• Correggere se necessario.	6-20, 6-23
Pedali freno e cambio	<ul style="list-style-type: none">• Accertarsi che il movimento sia agevole.• Lubrificare i perni di guida dei pedali se necessario.	6-30
Leve del freno e della frizione	<ul style="list-style-type: none">• Accertarsi che il movimento sia agevole.• Lubrificare i punti di rotazione delle leve se necessario.	6-31
Cavalletto laterale	<ul style="list-style-type: none">• Accertarsi che il movimento sia agevole.• Lubrificare il punto di rotazione se necessario.	6-31
Fissaggi della parte ciclistica	<ul style="list-style-type: none">• Accertarsi che tutti i dadi, i bulloni e le viti siano serrati correttamente.• Serrare se necessario.	—
Strumenti, luci, segnali e interruttori	<ul style="list-style-type: none">• Controllare il funzionamento.• Correggere se necessario.	—
Interruttore cavalletto laterale	<ul style="list-style-type: none">• Controllare il funzionamento del sistema d'interruzione circuito accensione.• Se il sistema non funziona correttamente, fare controllare il veicolo da un concessionario Yamaha.	3-19

Leggere attentamente il libretto uso e manutenzione per familiarizzare con tutti i comandi. Se non si comprende un comando o una funzione, chiedere spiegazioni al concessionario Yamaha di fiducia.

AVVERTENZA

La mancanza di pratica con i comandi può comportare la perdita del controllo, con possibilità di incidenti o infortuni.

NOTA

Questo modello è equipaggiato con:

- un sensore dell'angolo di inclinazione per arrestare il motore in caso di ribaltamento. In questo caso, lo strumento multifunzione indica il codice di errore 30, ma questo non è un malfunzionamento. Girare la chiave su "OFF" e poi su "ON" per cancellare il codice di errore. Se non lo si fa, si impedisce al motore di avviarsi nonostante il motore inizi a girare quando si preme l'interruttore avviamento.
- un sistema di spegnimento automatico motore. Il motore si spegne automaticamente se lo si lascia al minimo per 20 minuti. In questo caso, lo strumento multifunzione indica il codice di errore 70, ma questo non è un malfunzionamento. Premere l'interruttore avviamento per cancellare il codice di errore e riavviare il motore.

Accensione del motore

Affinché il sistema d'interruzione circuito accensione dia il consenso all'avviamento, va soddisfatta una delle seguenti condizioni:

- La trasmissione è in posizione di folle.
- La trasmissione è innestata su una marcia con la leva frizione tirata ed il cavalletto laterale alzato.

Vedere pagina 3-20 per maggiori informazioni.

1. Girare la chiave su "ON" e verificare che l'interruttore arresto motore sia su "○".

Le seguenti spie d'avvertimento e di segnalazione dovrebbero accendersi per pochi secondi e poi spegnersi.

- Spia livello olio
- Spia temperatura liquido refrigerante
- Spia guasto motore
- Spia immobilizer

ATTENZIONE

Se le suddette spie di avvertimento o di segnalazione non si accendono all'inizio girando la chiave su "ON", o se una spia di avvertimento o di segnalazione resta accesa, vedere pagina 3-3 per il controllo del circuito della spia di avvertimento o di segnalazione corrispondente.

UTILIZZO E PUNTI IMPORTANTI RELATIVI ALLA GUIDA

Per modelli con ABS:

La spia ABS deve accendersi quando si porta il blocchetto di accensione in posizione "ON" per poi spegnersi quando si raggiunge una velocità di almeno 10 km/h (6 mi/h).

HCA17680

ATTENZIONE

Se la spia ABS non si accende e spegne come descritto sopra, fare riferimento a pagina 3-3 per il controllo del circuito della spia.

2. Mettere la trasmissione in posizione di folle. La spia marcia in folle dovrebbe accendersi. In caso negativo, far controllare il circuito elettrico da un concessionario Yamaha.
3. Accendere il motore premendo l'interruttore avviamento.

Se il motore non si avvia, rilasciare l'interruttore avviamento, attendere alcuni secondi e poi riprovare. Ogni tentativo di accensione deve essere il più breve possibile per preservare la batteria. Non tentare di far girare il motore per più di 10 secondi per ogni tentativo.

HCA11042

ATTENZIONE

Per allungare al massimo la vita del motore, non accelerare bruscamente quando il motore è freddo!

HAU16671

Cambi di marcia

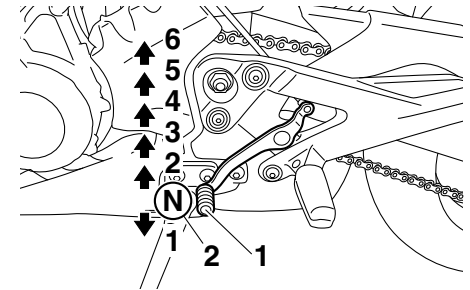

1. Pedale cambio
2. Posizione di folle

Cambiando, il pilota determina la potenza del motore disponibile nelle diverse condizioni di marcia: avviamento, accelerazione, salite ecc.

Le posizioni del selettore cambio sono indicate nell'illustrazione.

NOTA

Per mettere il cambio in posizione di folle, premere diverse volte il pedale del cambio fino alla fine della sua corsa, e poi alzarlo leggermente.

ATTENZIONE

HCA10260

- Anche con il cambio in posizione di folle, proseguire nella guida per inerzia a motore spento per lunghi periodi di tempo, e non trainare il motociclo su distanze lunghe. Il cambio viene lubrificato correttamente solo quando il motore è in funzione. Una lubrificazione insufficiente può danneggiare il cambio.
- Usare sempre la frizione per cambiare le marce, per evitare di danneggiare il motore, il cambio ed il gruppo trasmissione, che non sono progettati per resistere allo shock provocato dall'innesto forzato di una marcia.

Consigli per ridurre il consumo del carburante

HAU16810

Il consumo di carburante dipende in gran parte dallo stile di guida. I seguenti consigli possono aiutare a ridurre il consumo di carburante:

- Salire di marcia in progressione rapida ed evitare regimi di rotazione elevati del motore durante l'accelerazione.
- Non accelerare il motore mentre si scalano le marce ed evitare regimi di rotazione elevati quando non c'è carico sul motore.
- Spegnerne il motore invece di lasciarlo al minimo per lunghi periodi di tempo (per es. negli ingorghi di traffico, ai semafori o ai passaggi a livello).

Rodaggio

HAU16841

Non c'è un periodo più importante nella vita del motore di quello tra 0 e 1600 km (1000 mi). Per questo motivo, leggere attentamente quanto segue.

Dato che il motore è nuovo, non sottoporlo a sforzi eccessivi per i primi 1600 km (1000 mi). Le varie parti del motore si usurano e si adattano reciprocamente creando i giochi di funzionamento corretti. Durante questo periodo si deve evitare di guidare a lungo a tutto gas o qualsiasi altra condizione che possa provocare il surriscaldamento del motore.

HAU17093

0-1000 km (0-600 mi)

Evitare di fare funzionare a lungo il motore oltre 5800 giri/min. **ATTENZIONE: Dopo 1000 km (600 mi) di funzionamento, si deve cambiare l'olio motore e sostituire la cartuccia o l'elemento filtro olio.**

[HCA10302]

1000-1600 km (600-1000 mi)

Evitare di fare funzionare a lungo il motore oltre 7000 giri/min.

1600 km (1000 mi) e più

Ora si può utilizzare normalmente il veicolo.

HCA10310

ATTENZIONE

- **Mantenere il regime di rotazione del motore al di fuori della zona rossa del contagiri.**
 - **In caso di disfunzioni del motore durante il periodo di rodaggio, fare controllare immediatamente il mezzo da un concessionario Yamaha.**
-

HAU17213

Parcheggio

Quando si parcheggia, spegnere il motore e togliere la chiave dal blocchetto accensione.

HWA10311

AVVERTENZA

- **Poiché il motore e l'impianto di scarico possono divenire molto caldi, parcheggiare in luoghi dove i pedoni o i bambini non possano facilmente toccarli e scottarsi.**
 - **Non parcheggiare su pendenze o su terreno soffice, altrimenti il veicolo potrebbe ribaltarsi, aumentando il rischio di perdite di carburante e incendi.**
 - **Non parcheggiare accanto all'erba o altri materiali infiammabili che potrebbero prendere fuoco.**
-

MANUTENZIONE E REGOLAZIONI PERIODICHE

HAU17244

Le ispezioni, le regolazioni e le lubrificazioni periodiche conserveranno il veicolo nelle migliori condizioni possibili di sicurezza e di efficienza. La sicurezza è un obbligo del proprietario/utilizzatore del veicolo. I punti più importanti relativi ai controlli, alle regolazioni ed alla lubrificazione del veicolo sono illustrati nelle pagine seguenti.

Gli intervalli indicati nella tabella di manutenzione periodica vanno considerati solo come una guida generale in condizioni di marcia normali. Tuttavia, potrebbe essere necessario ridurre gli intervalli di manutenzione in funzione delle condizioni climatiche, del terreno, della posizione geografica e dell'impiego individuale.

HWA10321

AVVERTENZA

La mancanza di una manutenzione corretta del veicolo o l'esecuzione errata di procedure di manutenzione può aumentare il rischio di infortuni o decessi durante l'assistenza o l'uso del veicolo. Se non si ha confidenza con la manutenzione del veicolo, farla eseguire da un concessionario Yamaha.

HWA15122

AVVERTENZA

Spegnere il motore quando si esegue la manutenzione, a meno che non sia specificato diversamente.

- **Il motore in funzione ha parti in movimento in cui si possono impigliare parti del corpo o abiti, e parti elettriche che possono provocare scosse o incendi.**
- **Effettuare operazioni di assistenza al veicolo con il motore in funzione può provocare infortuni agli occhi, scottature, incendi, o avvelenamenti da monossido di carbonio – con possibilità di decesso. Vedere pagine 1-2 per maggiori informazioni sul monossido di carbonio.**

HWA15460

AVVERTENZA

I dischi, le pinze, i tamburi e i rivestimenti delle pastiglie dei freni raggiungono temperature molto elevate durante l'uso del motociclo. Lasciare raffreddare i componenti dei freni prima di toccarli per evitare possibili ustioni.

HAU17302

Il controllo delle emissioni contribuisce non solo a garantire un'aria più pulita, ma è fondamentale per assicurare un buon funzionamento del motore e il massimo delle prestazioni. Nelle seguenti tabelle di manutenzione periodica, gli interventi relativi al controllo delle emissioni vengono raggruppati separatamente. Tali interventi richiedono dati, conoscenze tecniche e attrezzature speciali. La manutenzione, la sostituzione e la riparazione dei sistemi e dei dispositivi di controllo delle emissioni possono essere eseguite da qualsiasi officina o addetto alle riparazioni purché qualificati (se applicabile). I concessionari Yamaha dispongono dell'esperienza e delle attrezzature necessarie ad eseguire tali interventi specifici.

HAU39691

Kit attrezzi

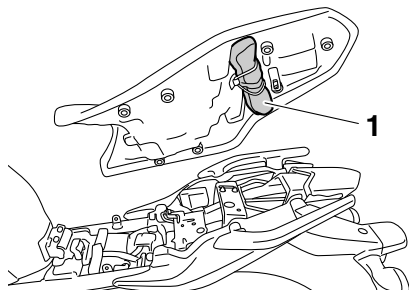

1. Kit di attrezzi in dotazione

Il kit attrezzi si trova sul fondo della sella.
(Vedere pagina 3-16.)

Le informazioni per l'assistenza contenute in questo libretto e il kit attrezzi in dotazione hanno lo scopo di aiutarvi nell'esecuzione della manutenzione preventiva e di piccole riparazioni. È tuttavia possibile che, per eseguire correttamente determinati lavori di manutenzione, siano necessari degli attrezzi supplementari, come una chiave dinamometrica.

NOTA

Se non si è in possesso degli attrezzi o dell'esperienza necessari per un determinato lavoro, farlo eseguire dal concessionario Yamaha di fiducia.

MANUTENZIONE E REGOLAZIONI PERIODICHE

HAU46861

NOTA

- I controlli annuali vanno eseguiti ogni anno, a meno che in precedenza, non si sia raggiunta la scadenza di un intervallo chilometrico (o per il Regno Unito, la scadenza di un intervallo basato sulle miglia).
- Da 50000 km (30000 mi), ripetere gli intervalli di manutenzione iniziando da 10000 km (6000 mi).
- Affidare l'assistenza delle posizioni evidenziate da un asterisco ad un concessionario Yamaha, in quanto richiedono utensili speciali, dati ed abilità tecnica.

HAU46910

Tabella di manutenzione periodica per il sistema di controllo emissioni

N.	POSIZIONE	INTERVENTO DI CONTROLLO O MANUTENZIONE	LETTURA DEL TOTALIZZATORE CONTACHILOMETRI					CONTROLLO ANNUALE
			1000 km (600 mi)	10000 km (6000 mi)	20000 km (12000 mi)	30000 km (18000 mi)	40000 km (24000 mi)	
1	* Circuito del carburante	<ul style="list-style-type: none"> • Verificare che i tubi flessibili della benzina non siano fessurati o danneggiati. 		√	√	√	√	√
2	* Candele	<ul style="list-style-type: none"> • Controllare lo stato. • Pulire e ripristinare la distanza elettrodi. 		√		√		
		<ul style="list-style-type: none"> • Sostituire. 			√		√	
3	* Valvole	<ul style="list-style-type: none"> • Controllare il gioco valvole. • Regolare. 	Ogni 40000 km (24000 mi)					
4	* Iniezione carburante	<ul style="list-style-type: none"> • Regolare il regime del minimo e la sincronizzazione. 	√	√	√	√	√	√

6

MANUTENZIONE E REGOLAZIONI PERIODICHE

N.	POSIZIONE	INTERVENTO DI CONTROLLO O MANUTENZIONE	LETTURA DEL TOTALIZZATORE CONTACHILOMETRI					CONTROLLO ANNUALE
			1000 km (600 mi)	10000 km (6000 mi)	20000 km (12000 mi)	30000 km (18000 mi)	40000 km (24000 mi)	
5	*	Sistema di ammissione dell'aria		√	√	√	√	√

MANUTENZIONE E REGOLAZIONI PERIODICHE

HAU1770E

Tabella manutenzione generale e lubrificazione

N.	POSIZIONE	INTERVENTO DI CONTROLLO O MANUTENZIONE	LETTURA DEL TOTALIZZATORE CONTACHILOMETRI					CONTROLLO ANNUALE
			1000 km (600 mi)	10000 km (6000 mi)	20000 km (12000 mi)	30000 km (18000 mi)	40000 km (24000 mi)	
1	Elemento del filtro dell'aria	<ul style="list-style-type: none"> Sostituire. 					√	
2	Frizione	<ul style="list-style-type: none"> Controllare il funzionamento. Regolare. 	√	√	√	√	√	
3 *	Freno anteriore	<ul style="list-style-type: none"> Controllare il funzionamento, il livello del liquido e l'assenza di perdite nel veicolo. 	√	√	√	√	√	√
		<ul style="list-style-type: none"> Sostituire le pastiglie dei freni. 	Se consumate fino al limite					
4 *	Freno posteriore	<ul style="list-style-type: none"> Controllare il funzionamento, il livello del liquido e l'assenza di perdite nel veicolo. 	√	√	√	√	√	√
		<ul style="list-style-type: none"> Sostituire le pastiglie dei freni. 	Se consumate fino al limite					
5 *	Tubi freni	<ul style="list-style-type: none"> Controllare se vi sono fessurazioni o danneggiamenti. Controllare che la posa e il serraggio siano corretti. 		√	√	√	√	√
		<ul style="list-style-type: none"> Sostituire. 	Ogni 4 anni					
6 *	Ruote	<ul style="list-style-type: none"> Controllare il disassamento e danneggiamenti. 		√	√	√	√	
7 *	Pneumatici	<ul style="list-style-type: none"> Controllare la profondità del battistrada e danneggiamenti. Sostituire se necessario. Controllare la pressione dell'aria. Correggere se necessario. 		√	√	√	√	√
8 *	Cuscinetti delle ruote	<ul style="list-style-type: none"> Controllare che il cuscinetto non sia allentato o danneggiato. 		√	√	√	√	

MANUTENZIONE E REGOLAZIONI PERIODICHE

N.	POSIZIONE	INTERVENTO DI CONTROLLO O MANUTENZIONE	LETTURA DEL TOTALIZZATORE CONTACHILOMETRI					CONTROLLO ANNUALE
			1000 km (600 mi)	10000 km (6000 mi)	20000 km (12000 mi)	30000 km (18000 mi)	40000 km (24000 mi)	
9	* Forcellone	• Controllare il funzionamento ed un gioco eccessivo.		√	√	√	√	
		• Lubrificare con grasso a base di sapone di litio.	Ogni 50000 km (30000 mi)					
10	Catena di trasmissione	<ul style="list-style-type: none"> • Controllare la tensione, l'allineamento e le condizioni della catena di trasmissione. • Regolare e lubrificare interamente la catena di trasmissione con un lubrificante specifico per catene a O-ring. 	Ogni 1000 km (600 mi) e dopo aver lavato il motociclo e averlo guidato nella pioggia o in zone umide					
11	* Cuscinetti dello sterzo	• Controllare il gioco dei cuscinetti e la durezza della sterzo.	√	√	√	√	√	
		• Lubrificare con grasso a base di sapone di litio.	Ogni 20000 km (12000 mi)					
12	* Fissaggi della parte ciclistica	• Accertarsi che tutti i dadi, i bulloni e le viti siano serrati correttamente.		√	√	√	√	√
13	Perno di rotazione leva freno	• Lubrificare con grasso al silicone.		√	√	√	√	√
14	Perno di rotazione del pedale freno	• Lubrificare con grasso a base di sapone di litio.		√	√	√	√	√
15	Perno di rotazione leva frizione	• Lubrificare con grasso a base di sapone di litio.		√	√	√	√	√
16	Perno di rotazione del pedale cambio	• Lubrificare con grasso a base di sapone di litio.		√	√	√	√	√

MANUTENZIONE E REGOLAZIONI PERIODICHE

N.	POSIZIONE	INTERVENTO DI CONTROLLO O MANUTENZIONE	LETTURA DEL TOTALIZZATORE CONTACHILOMETRI					CONTROLLO ANNUALE
			1000 km (600 mi)	10000 km (6000 mi)	20000 km (12000 mi)	30000 km (18000 mi)	40000 km (24000 mi)	
17	Cavalletto laterale	<ul style="list-style-type: none"> Controllare il funzionamento. Lubrificare con grasso a base di sapone di litio. 		√	√	√	√	√
18 *	Interruttore del cavalletto laterale	<ul style="list-style-type: none"> Controllare il funzionamento. 	√	√	√	√	√	√
19 *	Forcella	<ul style="list-style-type: none"> Controllare il funzionamento e l'assenza di perdite di olio. 		√	√	√	√	
20 *	Gruppo dell'ammortizzatore	<ul style="list-style-type: none"> Controllare il funzionamento e l'assenza di perdite di olio nell'ammortizzatore. 		√	√	√	√	
21	Olio motore	<ul style="list-style-type: none"> Cambiare. Controllare il livello dell'olio e l'assenza di perdite di olio nel veicolo. 	√	√	√	√	√	√
22	Cartuccia del filtro dell'olio motore	<ul style="list-style-type: none"> Sostituire. 	√		√		√	
23 *	Sistema di raffreddamento	<ul style="list-style-type: none"> Controllare il livello del liquido refrigerante e l'assenza di perdite di olio nel veicolo. 		√	√	√	√	√
		<ul style="list-style-type: none"> Sostituire con liquido refrigerante antigelo al glicole etilenico. 	Ogni 3 anni					
24 *	Interruttori del freno anteriore e del freno posteriore	<ul style="list-style-type: none"> Controllare il funzionamento. 	√	√	√	√	√	√
25	Parti in movimento e cavi	<ul style="list-style-type: none"> Lubrificare. 		√	√	√	√	√

MANUTENZIONE E REGOLAZIONI PERIODICHE

N.	POSIZIONE	INTERVENTO DI CONTROLLO O MANUTENZIONE	LETTURA DEL TOTALIZZATORE CONTACHILOMETRI					CONTROLLO ANNUALE
			1000 km (600 mi)	10000 km (6000 mi)	20000 km (12000 mi)	30000 km (18000 mi)	40000 km (24000 mi)	
26	* Manopola acceleratore	<ul style="list-style-type: none"> Controllare il funzionamento. Controllare il gioco della manopola acceleratore e se necessario regolarlo. Lubrificare il cavo e il corpo della manopola. 		√	√	√	√	√
27	* Luci, segnali e interruttori	<ul style="list-style-type: none"> Controllare il funzionamento. Regolare il fascio di luce del faro. 	√	√	√	√	√	√

HAU18680

NOTA

- Filtro dell'aria
 - Il filtro dell'aria di questo modello è dotato di una cartuccia monouso di carta con rivestimento d'olio, che non va pulita con aria compressa per evitare di danneggiarla.
 - Sostituire più spesso l'elemento del filtro dell'aria se si percorrono zone molto umide o polverose.
- Manutenzione del freno idraulico
 - Controllare regolarmente e, se necessario, rabboccare il liquido dei freni per portarlo al livello corretto.
 - Ogni due anni sostituire i componenti interni delle pompe freno e delle pinze, e cambiare il liquido dei freni.
 - Sostituire i tubi flessibili dei freni ogni quattro anni e se sono fessurati o danneggiati.

MANUTENZIONE E REGOLAZIONI PERIODICHE

Rimozione e installazione delle carenature e dei pannelli

HAU18722

La carenatura ed i pannelli illustrati vanno tolti per eseguire alcuni dei lavori di manutenzione descritti in questo capitolo. Fare riferimento a questa sezione tutte le volte che si deve togliere ed installare una carenatura o un pannello.

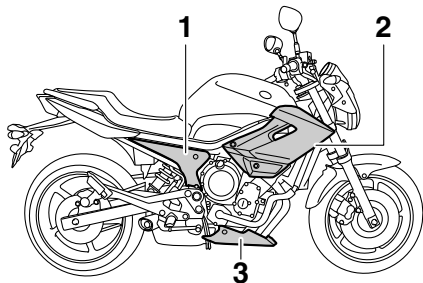

1. Pannello A
2. Pannello B
3. Carenatura A

Carenatura A

HAU46740

Per togliere la carenatura

Togliere i bulloni e poi rimuovere la carenatura.

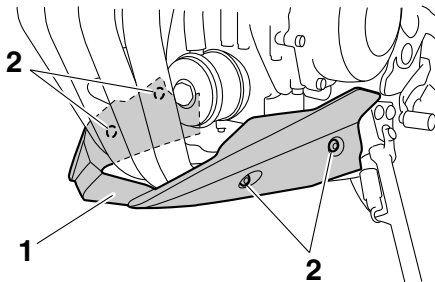

1. Carenatura A
2. Bullone

Per installare la carenatura

Posizionare la carenatura nella sua posizione originaria e poi installare i bulloni.

Pannello A

HAU46770

Per togliere il pannello

Togliere il bullone e il fissaggio rapido, poi rimuovere il pannello.

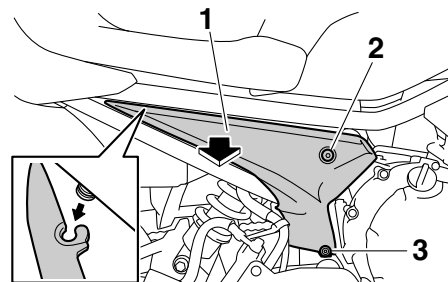

1. Pannello A
2. Bullone
3. Fissaggio rapido

Per installare il pannello

Posizionare il pannello nella sua posizione originale, poi fissare i bulloni e il fissaggio rapido.

Pannello B

HAU19193

Per togliere il pannello

Togliere i bulloni e poi asportare il pannello.

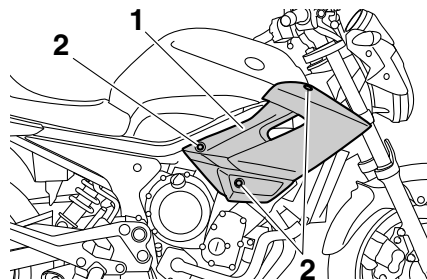

1. Pannello B
2. Bullone

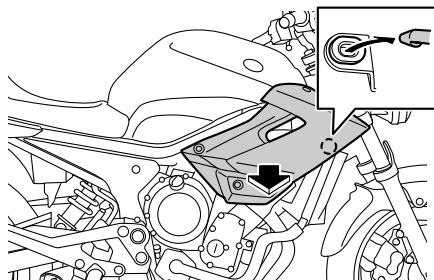
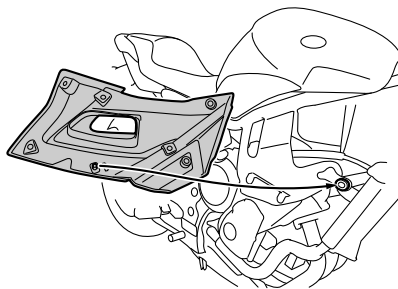

Per installare il pannello

Posizionare il pannello nella sua posizione originaria e poi installare i bulloni.

Controllo delle candele

Le candele sono componenti importanti del motore che vanno controllati periodicamente, preferibilmente da un concessionario Yamaha. Poiché il calore ed i depositi provocano una lenta erosione delle candele, bisogna smontarle e controllarle in conformità alla tabella della manutenzione periodica e lubrificazione. Inoltre, lo stato delle candele può rivelare le condizioni del motore.

L'isolatore di porcellana intorno all'elettrodo centrale di ciascuna candela deve essere di colore marroncino chiaro (il colore ideale se il veicolo viene usato normalmente) e tutte le candele installate nel motore devono avere lo stesso colore. Se il colore di una candela è nettamente diverso, il motore potrebbe funzionare in maniera anomala. Non tentare di diagnosticare problemi di questo genere. Chiedere invece ad un concessionario Yamaha di controllare il veicolo.

Se una candela presenta segni di usura degli elettrodi e eccessivi depositi carboniosi o di altro genere, si deve sostituirla.

Candela secondo specifica:
NGK/CR9E

MANUTENZIONE E REGOLAZIONI PERIODICHE

Prima di installare una candela, misurare la distanza tra gli elettrodi con uno spessore e, se necessario, regolarla secondo la specifica.

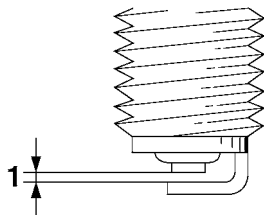

1. Distanza tra gli elettrodi

6

Distanza tra gli elettrodi:

0.7–0.8 mm (0.028–0.031 in)

Pulire la superficie della guarnizione della candela e la sua superficie di accoppiamento ed eliminare ogni traccia di sporco dalla filettatura della candela.

Coppia di serraggio:

Candela:

13 Nm (1.3 m·kgf, 9.4 ft·lbf)

NOTA

In mancanza di una chiave dinamometrica per installare la candela, per ottenere una coppia di serraggio corretta aggiungere 1/4–1/2 giro al serraggio manuale. Tuttavia provvedere al serraggio secondo specifica della candela al più presto possibile.

HAU46721

Olio motore e cartuccia filtro olio

Controllare sempre il livello olio motore prima di ogni utilizzo. Oltre a questo, si deve cambiare l'olio e sostituire la cartuccia filtro olio agli intervalli specificati nella tabella della manutenzione periodica e lubrificazione.

Per controllare il livello olio motore

1. Posizionare il veicolo su una superficie piana e mantenerlo diritto. Basta una lieve inclinazione laterale per provocare errori nel controllo.
2. Accendere il motore, lasciarlo scaldare per diversi minuti e poi spegnerlo.
3. Attendere qualche minuto per lasciare che l'olio si depositi.
4. Togliere l'astina livello olio motore e pulirla con uno straccio, inserirla nel foro (senza avvitarla) quindi estrarla per controllare il livello dell'olio.

NOTA

Il livello olio motore deve trovarsi tra i riferimenti livello min. e max.

MANUTENZIONE E REGOLAZIONI PERIODICHE

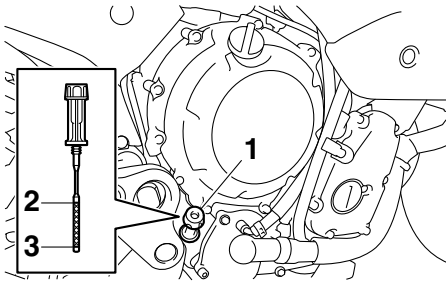

1. Astina livello olio motore
2. Riferimento livello max.
3. Riferimento di livello min.

5. Se l'olio motore è all'altezza o al di sotto del riferimento livello min., rimuovere il tappo riempimento olio, rabboccare con il tipo di olio consigliato fino al livello appropriato.

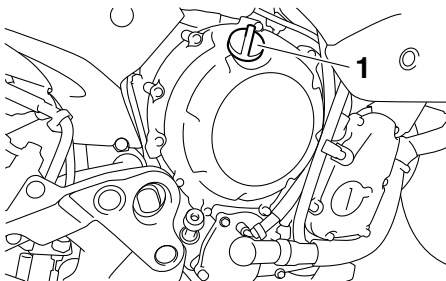

1. Tappo bocchettone riempimento olio motore

6. Inserire e serrare l'astina livello olio motore, quindi montare e serrare il tappo riempimento olio.

Per cambiare l'olio motore (con o senza sostituzione della cartuccia filtro olio)

1. Togliere la carenatura A. (Vedere pagina 6-9.)
2. Accendere il motore, lasciarlo scaldare per diversi minuti e poi spegnerlo.
3. Posizionare una coppa dell'olio sotto il motore per raccogliere l'olio esausto.
4. Togliere il tappo bocchettone riempimento olio motore, il bullone drenaggio olio e la rispettiva guarnizione per scaricare l'olio dal carter.

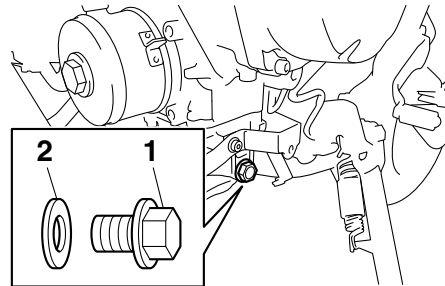

1. Bullone drenaggio olio
2. Guarnizione

NOTA

Saltare le fasi 5-7 se non si sostituisce la cartuccia filtro olio.

5. Togliere la cartuccia filtro olio con una chiave filtro olio.

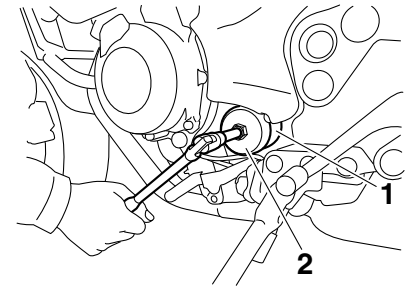

1. Cartuccia filtro olio
2. Chiave filtri olio

NOTA

Le chiavi filtro olio sono disponibili presso i concessionari Yamaha.

6. Applicare uno strato sottile di olio motore pulito sull'O-ring della nuova cartuccia filtro olio.

MANUTENZIONE E REGOLAZIONI PERIODICHE

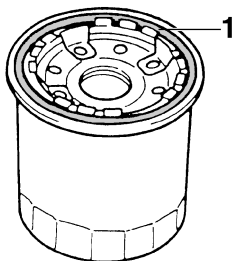

1. O-ring

NOTA

Accertarsi che l'O-ring sia alloggiato correttamente nella sua sede.

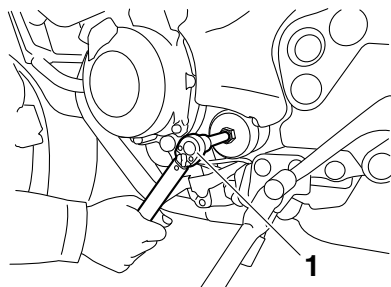

1. Chiave dinamometrica

Coppia di serraggio:

Cartuccia filtro olio:
17 Nm (1.7 m·kgf, 12 ft·lbf)

- 6
7. Installare la nuova cartuccia filtro olio con la chiave filtro olio e poi stringerla alla coppia di serraggio secondo specifica con una chiave dinamometrica.

8. Installare il bullone drenaggio olio e la guarnizione nuova, quindi stringere il bullone alla coppia di serraggio secondo specifica.

Coppia di serraggio:

Bullone drenaggio olio:
43 Nm (4.3 m·kgf, 31 ft·lbf)

9. Rabboccare con la quantità specifica dell'olio motore consigliato e poi installare e stringere il tappo riempimento olio.

Olio motore consigliato:

Vedere pagina 8-1.

Quantità di olio:

Senza la sostituzione della cartuccia filtro olio:

2.50 L (2.64 US qt, 2.20 Imp.qt)

Con la sostituzione della cartuccia filtro olio:

2.80 L (2.96 US qt, 2.46 Imp.qt)

NOTA

Ricordarsi di pulire con uno straccio l'olio eventualmente versato sulle parti dopo che il motore e l'impianto di scarico si sono raffreddati.

HCA11620

ATTENZIONE

- Per prevenire slittamenti della frizione (dato che l'olio motore lubrifica anche la frizione), non miscelare additivi chimici all'olio. Non utilizzare oli con specifica diesel "CD" o oli di qualità superiore a quella specificata. Inoltre non usare oli con etichetta "ENERGY CONSERVING II" (CONSERVANTE ENERGIA II) o superiore.
- Accertarsi che non penetrino corpi estranei nel carter.

10. Accendere il motore e lasciarlo girare al minimo per diversi minuti mentre si verifica che non presenti perdite di olio. In caso di perdite di olio, spegnere immediatamente il motore e cercarne le cause.

NOTA

Dopo l'accensione del motore, la spia livello olio motore deve spegnersi, se il livello dell'olio è sufficiente.

HCA110401

ATTENZIONE

Se la spia livello olio lampeggia o resta accesa anche se il livello dell'olio è appropriato, spegnere immediatamente il motore e far controllare il veicolo da un concessionario Yamaha.

11. Spegnere il motore, attendere qualche minuto per far depositare l'olio, quindi controllare il livello dell'olio e correggerlo se necessario.
12. Installare la carenatura.

Liquido refrigerante

HAU20070

Prima di utilizzare il mezzo, controllare sempre il livello del liquido refrigerante. Inoltre si deve cambiare il liquido refrigerante agli intervalli specificati nella tabella della manutenzione periodica e lubrificazione.

Per controllare il livello del liquido refrigerante

HAU46801

1. Posizionare il veicolo su una superficie piana e mantenerlo diritto.

NOTA

- Si deve controllare il livello del liquido refrigerante con il motore freddo, in quanto il livello varia a seconda della temperatura del motore.
- Accertarsi che il veicolo sia diritto durante il controllo del livello del liquido refrigerante. Basta una lieve inclinazione laterale per provocare errori nel controllo.

2. Controllare il livello del liquido refrigerante nel serbatoio liquido refrigerante.

NOTA

Il livello del liquido refrigerante deve trovarsi tra i riferimenti livello min. e max.

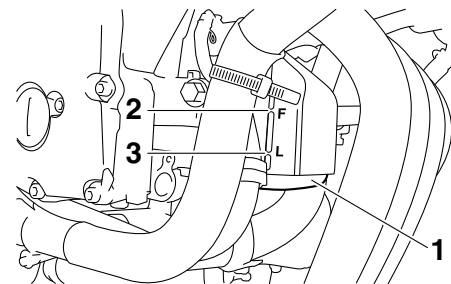

1. Serbatoio liquido refrigerante
2. Riferimento livello max.
3. Riferimento di livello min.

3. Se il liquido refrigerante si trova sul riferimento del livello minimo, rimuovere il tubo sfiato del serbatoio del liquido dalla guida, poi rimuovere il tappo del serbatoio.

MANUTENZIONE E REGOLAZIONI PERIODICHE

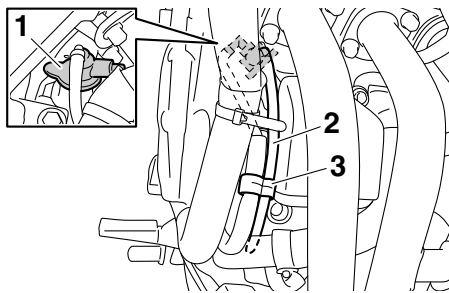

1. Tappo serbatoio liquido refrigerante
2. Tubo sfiato del serbatoio liquido refrigerante
3. Guida

4. Aggiungere liquido refrigerante fino al riferimento livello max. e poi installare il tappo serbatoio refrigerante. **AVVERTENZA! Togliere solo il tappo serbatoio liquido refrigerante. Non tentare mai di togliere il tappo radiatore quando il motore è caldo.**

[HWA15161] **ATTENZIONE:** Se non si dispone di liquido refrigerante, utilizzare al suo posto acqua distillata o acqua del rubinetto non calcarea. Non utilizzare acqua calcarea o salata, in quanto sono dannose per il motore. Se si è usata dell'acqua al posto del refrigerante, sostituirla con refrigerante al più presto possibile, altrimenti l'impianto di raffreddamento non sarebbe protetto dal

gelo e dalla corrosione. Se si è aggiunta acqua al refrigerante, far controllare al più presto possibile da un concessionario Yamaha il contenuto di refrigerante, altrimenti l'efficacia del liquido refrigerante si riduce. [HCA10472]

Capacità serbatoio liquido refrigerante (fino al riferimento livello max.):

0.25 L (0.26 US qt, 0.22 Imp.qt)

5. Indirizzare il tubo di sfiato del serbatoio del liquido refrigerante attraverso la guida come indicato.

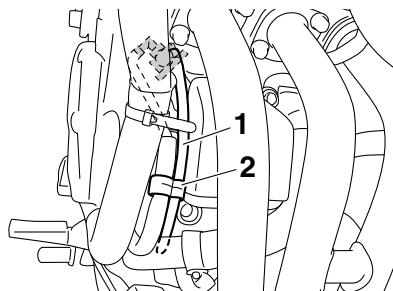

1. Tubo sfiato del serbatoio liquido refrigerante
2. Guida

HAU46822

Per cambiare il liquido refrigerante

1. Posizionare il veicolo su una superficie piana e lasciare raffreddare il motore, se necessario.
2. Togliere la carenatura A e il pannello B. (Vedere pagina 6-9.)
3. Posizionare un contenitore sotto il motore per raccogliere il liquido refrigerante usato.
4. Togliere il bullone fermo tappo radiatore, il fermo tappo radiatore ed il tappo radiatore. **AVVERTENZA! Non tentare mai di togliere il tappo radiatore quando il motore è caldo.** [HWA10381]

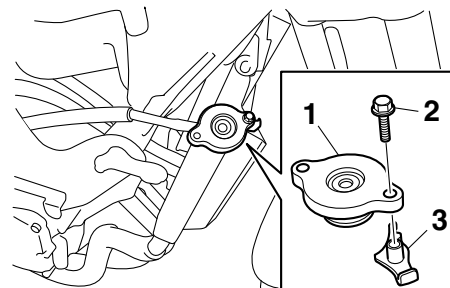

1. Tappo radiatore
2. Bullone fermo tappo radiatore
3. Fermo tappo radiatore

5. Togliere il tubo di sfiato del serbatoio del liquido refrigerante dalla guida, poi rimuovere il tappo del serbatoio.

MANUTENZIONE E REGOLAZIONI PERIODICHE

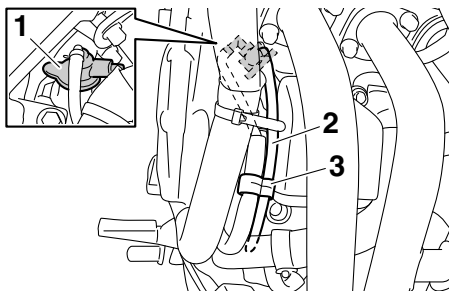

1. Tappo serbatoio liquido refrigerante
 2. Tubo sfiato del serbatoio liquido refrigerante
 3. Guida
6. Togliere il coperchio del tappo serbatoio liquido refrigerante ed il serbatoio liquido refrigerante togliendo i bulloni.

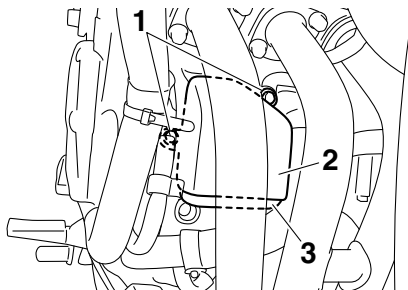

1. Bullone
2. Copertura del serbatoio del liquido refrigerante
3. Serbatoio liquido refrigerante

7. Scaricare il liquido refrigerante dal serbatoio liquido refrigerante capovolgendolo.
8. Togliere il bullone drenaggio liquido refrigerante e la rispettiva guarnizione per scaricare il sistema di raffreddamento.

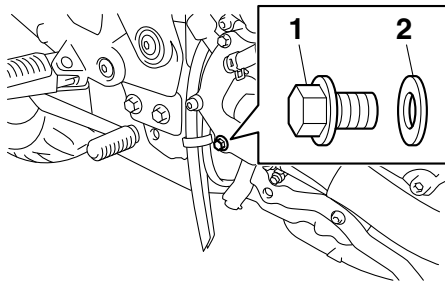

1. Bullone drenaggio liquido refrigerante
 2. Guarnizione
9. Dopo aver scaricato completamente il liquido refrigerante, sciacquare a fondo il sistema di raffreddamento con acqua di rubinetto pulita.
10. Installare il bullone drenaggio liquido refrigerante e la guarnizione nuova, quindi stringere il bullone alla coppia di serraggio secondo specifica.

Coppia di serraggio:

Bullone drenaggio liquido refrigerante:
10 Nm (1.0 m-kgf, 7.2 ft-lbf)

11. Installare il serbatoio liquido refrigerante ed il relativo coperchio collocandoli nella posizione originaria, e poi installare i bulloni.
12. Versare la quantità secondo specifica di liquido refrigerante nel radiatore e nel serbatoio.

Rapporto di miscelazione antigelo/acqua:

1:1

Antigelo consigliato:

Antigelo di alta qualità al glicole etilenico contenente inibitori di corrosione per motori in alluminio

Capacità di liquido refrigerante:

Capacità radiatore (circuito compresso):

2.00 L (2.11 US qt, 1.76 Imp.qt)

Capacità serbatoio liquido refrigerante (fino al riferimento livello max.):

0.25 L (0.26 US qt, 0.22 Imp.qt)

13. Installare il tappo radiatore.
14. Installare il tappo serbatoio liquido refrigerante.

MANUTENZIONE E REGOLAZIONI PERIODICHE

15. Accendere il motore, lasciarlo girare al minimo per diversi minuti e poi spegnerlo.
16. Togliere il tappo radiatore per controllare il livello del liquido refrigerante nel radiatore. Se necessario, rabboccare fino a quando il liquido refrigerante raggiunge la sommità del radiatore, poi installare il tappo radiatore, il fermo tappo radiatore ed il bullone fermo tappo radiatore.

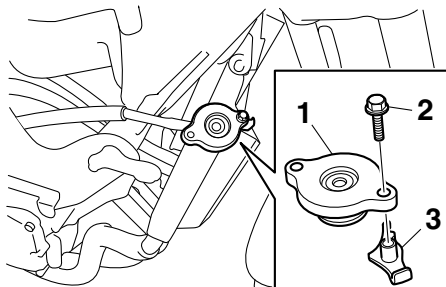

1. Tappo radiatore
2. Bullone fermo tappo radiatore
3. Fermo tappo radiatore

17. Controllare il livello del liquido refrigerante nel serbatoio. Se necessario, togliere il tappo serbatoio liquido refrigerante ed aggiungere liquido refrigerante fino al riferimento livello max., poi installare il tappo.

18. Indirizzare il tubo di sfiato del serbatoio del liquido refrigerante attraverso la guida come indicato.

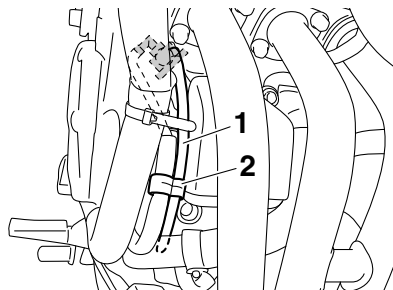

1. Tubo sfiato del serbatoio liquido refrigerante
2. Guida

19. Accendere il motore e verificare che il veicolo non presenti perdite di liquido refrigerante. In caso di perdite di liquido refrigerante, far controllare il sistema di raffreddamento da un concessionario Yamaha.
20. Installare la carenatura ed il pannello.

HAU34425

Sostituzione elemento filtrante

Sostituire l'elemento filtrante agli intervalli specificati nella tabella della manutenzione periodica e lubrificazione. Sostituire più spesso l'elemento filtrante, se si percorrono zone molto umide o polverose.

1. Togliere la sella. (Vedere pagina 3-16.)
2. Togliere i bulloni fissaggio serbatoio carburante e poi alzare il serbatoio carburante per allontanarlo dalla casa filtro.

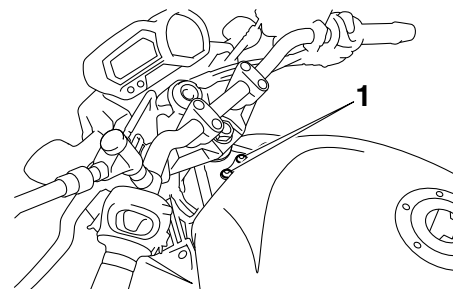

1. Bullone del serbatoio del carburante

3. Togliere il coperchio cassa filtro togliendo le viti. **ATTENZIONE: Quando si toglie il coperchio cassa filtro, stare attenti a non permettere la penetrazione di corpi estranei nel collettore di aspirazione.** [HCA12881]

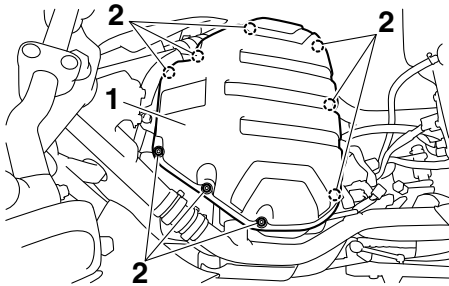

1. Coperchio della scatola del filtro dell'aria
2. Vite

4. Estrarre l'elemento filtrante.

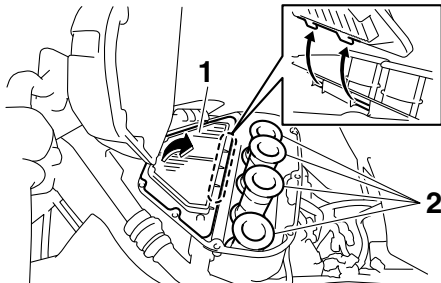

1. Elemento del filtro dell'aria
2. Collettore d'aspirazione

5. Inserire un nuovo elemento filtrante nella cassa filtro. **ATTENZIONE:** Verificare che l'elemento del filtro dell'aria sia alloggiato correttamente nella cassa filtro. Non si deve mai

far funzionare il motore senza l'elemento del filtro dell'aria installato, altrimenti il pistone (i pistoni) e/o il cilindro (i cilindri) potrebbero usarsi eccessivamente. [HCA10481]

6. Installare il coperchio cassa filtro installando le viti.
7. Posizionare il serbatoio carburante nella sua posizione originaria. Accertarsi che i tubi carburante siano collegati e posati correttamente, e che non siano schiacciati. Accertarsi di collocare i tubi nella loro posizione originale.

AVVERTENZA! Prima di collocare il serbatoio carburante nella posizione originaria, accertarsi che tutti i tubi (ossia, tubo benzina, tubetto di sfiato del serbatoio carburante, tubo di troppopieno del serbatoio carburante) non siano danneggiati, che siano collegati e posati correttamente, e che non siano schiacciati. Se uno dei tubi benzina è danneggiato, fare sostituire il tubo da un concessionario Yamaha prima di avviare il motore, altrimenti possono verificarsi perdite di carburante, creando il rischio di incendi. [HWA12463]

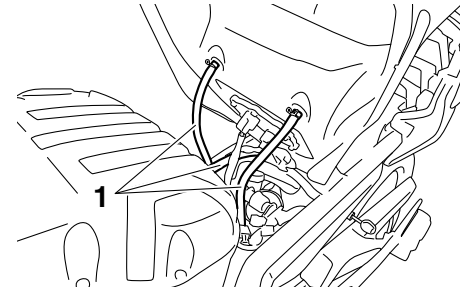

1. Tubo

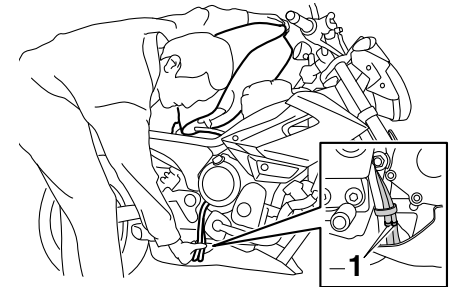

1. Posizione originale (riferimento di vernice)

8. Installare i bulloni fissaggio serbatoio carburante.
9. Installare la sella.

MANUTENZIONE E REGOLAZIONI PERIODICHE

HAU34301

Regolazione del regime del minimo

Eeguire il controllo e, se necessario, la regolazione del regime del minimo come segue agli intervalli specificati nella tabella della manutenzione periodica e lubrificazione.

Il motore dovrebbe essere caldo prima di eseguire questa regolazione.

Controllare il regime del minimo e, se necessario, regolarlo al valore secondo specifica agendo sulla vite di regolazione del minimo. Per aumentare il regime del minimo, girare la vite in direzione (a). Per ridurre il regime del minimo, girare la vite in direzione (b).

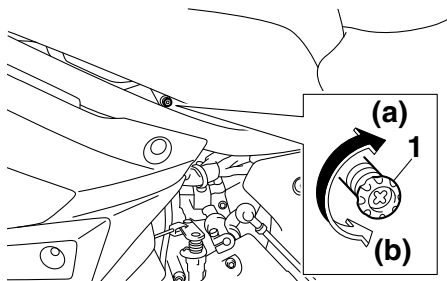

1. Vite regolazione minimo

Regime del minimo:

1250–1350 giri/min.

NOTA

Se non si riesce a regolare il regime del minimo secondo specifica come descritto sopra, affidare questa regolazione ad un concessionario Yamaha.

HAU21384

Controllo del gioco della manopola acceleratore

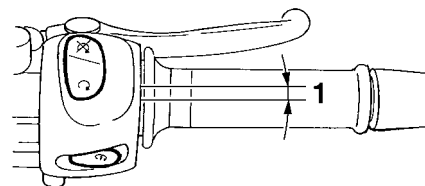

1. Gioco della manopola acceleratore

Il gioco della manopola acceleratore dovrebbe essere di 3.0–5.0 mm (0.12–0.20 in) all'estremità interna della manopola acceleratore. Controllare periodicamente il gioco della manopola acceleratore e, se necessario, farlo regolare da un concessionario Yamaha.

Gioco valvole

HAU21401

Il gioco valvole cambia con l'utilizzo del mezzo, provocando un rapporto scorretto di miscelazione di aria/carburante e/o rumorosità del motore. Per impedire che ciò accada, fare regolare il gioco valvole da un concessionario Yamaha agli intervalli specificati nella tabella della manutenzione periodica e lubrificazione.

Pneumatici

HAU21776

I pneumatici sono l'unico punto di contatto tra il veicolo e la strada. La sicurezza in tutte le condizioni di guida dipende da un'area di contatto con la strada relativamente piccola. Pertanto, è fondamentale mantenere sempre i pneumatici in buone condizioni e sostituirli agli intervalli adeguati con pneumatici secondo specifica.

Pressione pneumatici

Controllare sempre e, se necessario, regolare la pressione pneumatici prima di mettersi in marcia.

HWA10503

AVVERTENZA

L'utilizzo di questo veicolo con una pressione pneumatici scorretta può provocare infortuni gravi o il decesso a seguito della perdita del controllo.

- Controllare e regolare la pressione pneumatici a freddo (ossia quando la temperatura dei pneumatici è uguale alla temperatura ambiente).
- Si deve regolare la pressione pneumatici in funzione della velocità di marcia e del peso totale del pilota, del passeggero, del carico e degli accessori omologati per questo modello.

Pressione pneumatici (misurata a pneumatici freddi):

0–90 kg (0–198 lb):

Anteriore:

225 kPa (2.25 kgf/cm², 33 psi)

Posteriore:

250 kPa (2.50 kgf/cm², 36 psi)

XJ6N 90–195 kg (198–430 lb)

XJ6NA 90–190 kg (198–419 lb):

Anteriore:

250 kPa (2.50 kgf/cm², 36 psi)

Posteriore:

290 kPa (2.90 kgf/cm², 42 psi)

Marcia ad alta velocità:

Anteriore:

225 kPa (2.25 kgf/cm², 33 psi)

Posteriore:

250 kPa (2.50 kgf/cm², 36 psi)

Carico massimo*:

XJ6N 195 kg (430 lb)

XJ6NA 190 kg (419 lb)

* Peso totale del conducente, del passeggero, del carico e degli accessori

HWA10511

AVVERTENZA

Non sovraccaricare mai il veicolo. L'utilizzo di un veicolo sovraccarico può provocare incidenti.

MANUTENZIONE E REGOLAZIONI PERIODICHE

Controllo dei pneumatici

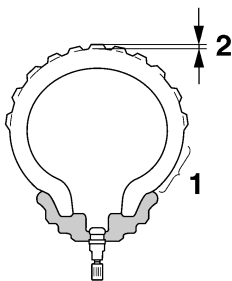

1. Fianco del pneumatico
2. Profondità battistrada

Controllare sempre i pneumatici prima di ogni utilizzo. Se la profondità battistrada centrale è scesa al limite secondo specifica, se ci sono chiodi o frammenti di vetro nel pneumatico, o se il fianco è fessurato, fare sostituire immediatamente il pneumatico da un concessionario Yamaha.

Profondità battistrada minima (anteriore e posteriore):
1.6 mm (0.06 in)

NOTA

I limiti di profondità battistrada possono differire da nazione a nazione. Rispettare sempre le disposizioni di legge della nazione d'impiego.

HWA10471

AVVERTENZA

- **Fare sostituire i pneumatici eccessivamente consumati da un concessionario Yamaha. Oltre ad essere illegale, l'utilizzo del veicolo con pneumatici eccessivamente usurati riduce la stabilità di marcia e può provocare la perdita del controllo del mezzo.**
- **Consigliamo di affidare la sostituzione di tutte le parti in relazione alle ruote ed ai freni, compresi i pneumatici, ad un concessionario Yamaha, che possiede le conoscenze tecniche e l'esperienza necessarie.**
- **Marciare a velocità moderate dopo il cambio di un pneumatico, per permettere alla superficie del pneumatico di "rodarsi", in modo da poter sviluppare al meglio le proprie caratteristiche.**

Informazioni sui pneumatici

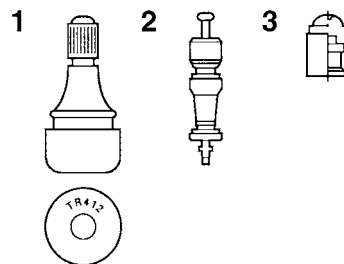

1. Valvola aria del pneumatico
2. Spillo della valvola aria del pneumatico
3. Cappuccio della valvola aria del pneumatico con guarnizione

Questo motociclo è equipaggiato con pneumatici senza camera d'aria, valvole aria pneumatici e ruote in lega.

I pneumatici invecchiano, anche se non sono stati utilizzati o se sono stati utilizzati solo occasionalmente. La presenza di crepe sul battistrada e sulla gomma dei fianchi, talvolta accompagnata dalla deformazione della carcassa, sono un segno evidente dell'invecchiamento. I pneumatici vecchi e invecchiati devono essere controllati da gommisti specializzati per appurare l'idoneità a proseguirne l'uso.

MANUTENZIONE E REGOLAZIONI PERIODICHE

HWA10481

AVVERTENZA

- Il pneumatico anteriore e quello posteriore devono essere della stessa marca e design, altrimenti le caratteristiche di manovrabilità del motociclo possono essere differenti, provocando incidenti.
- Verificare sempre che i cappucci delle valvole siano ben stretti per evitare perdite di pressione dell'aria.
- Usare soltanto le valvole per pneumatici e gli spilli delle valvole elencati di seguito per evitare che i pneumatici si sgonfino durante la marcia ad alta velocità.

Dopo prove approfondite, la Yamaha Motor Co., Ltd. ha approvato per questo modello soltanto i pneumatici elencati di seguito.

Pneumatico anteriore:

Dimensioni:

120/70 ZR17M/C (58W)

Produttore/modello:

BRIDGESTONE/BT021
DUNLOP/ROADSMART

Pneumatico posteriore:

Dimensioni:

160/60 ZR17M/C (69W)

Produttore/modello:

BRIDGESTONE/BT021
DUNLOP/ROADSMART

ANTERIORE e POSTERIORE:

Valvola aria pneumatico:

TR412

Spillo della valvola:

#9100 (antentico)

HWA10600

AVVERTENZA

Questo motociclo è equipaggiato con pneumatici per altissime velocità. Fare attenzione ai seguenti punti per sfruttare al massimo le caratteristiche di questi pneumatici.

- Per la sostituzione, utilizzare esclusivamente i pneumatici specificati. Pneumatici diversi corrono il rischio di scoppiare alle altissime velocità.

- Quando i pneumatici sono nuovi, è possibile che abbiano una aderenza relativamente scarsa su determinate superfici stradali, fino a quando non si saranno “rodati”. Pertanto, prima di guidare ad alta velocità, consigliamo di mantenere una velocità moderata per circa 100 km (60 mi) dopo l'installazione di un pneumatico nuovo.
- Si devono riscaldare i pneumatici prima di una corsa ad alta velocità.
- Regolare sempre la pressione dei pneumatici in funzione delle condizioni di utilizzo del mezzo.

HAU21962

Ruote in lega

Per garantire il massimo delle prestazioni, una lunga durata e l'utilizzo in sicurezza del vostro veicolo, fare attenzione ai seguenti punti che riguardano le ruote prescritte secondo specifica.

- Prima di ogni utilizzo, controllare sempre che i cerchi non presentino cricche, piegature, deformazioni o danneggiamenti di altro tipo. Se si riscontrano danneggiamenti, fare sostituire la ruota da un concessionario Yamaha. Non tentare di eseguire nemmeno la minima riparazione di una ruota. In caso di deformazioni o di cricche, la ruota va sostituita.
- In caso di sostituzione del pneumatico o della ruota, occorre eseguire il bilanciamento della ruota. Lo sbilanciamento della ruota può provocare prestazioni scarse ed una cattiva manovrabilità del mezzo e può abbreviare la durata dei pneumatici.

6

HAU46730

Regolazione gioco della leva frizione

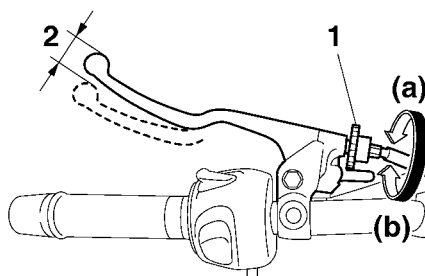

1. Bullone di regolazione gioco leva frizione
2. Gioco della leva frizione

Il gioco della leva frizione dovrebbe essere di 10.0–15.0 mm (0.39–0.59 in) come illustrato nella figura. Controllare periodicamente il gioco della leva frizione e regolarlo come segue, se necessario.

Per aumentare il gioco della leva frizione, girare il bullone di regolazione gioco leva frizione sulla leva frizione in direzione (a). Per ridurre il gioco della leva frizione, girare il bullone di regolazione in direzione (b).

NOTA

Se non si riesce ad ottenere il gioco della leva frizione secondo specifica con il metodo sopra descritto, procedere come segue:

1. Girare il bullone di regolazione sulla leva frizione completamente in direzione (a) per allentare il cavo frizione.
2. Allentare ulteriormente il controdado portandolo più in basso sulla leva frizione.
3. Per aumentare il gioco della leva frizione, girare il dado di regolazione gioco leva frizione in direzione (a). Per ridurre il gioco della leva frizione, girare il dado di regolazione in direzione (b).

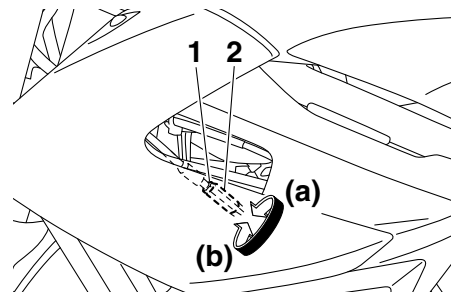

1. Controdado
2. Dado di regolazione gioco della leva frizione
4. Stringere il controdado.

Controllo del gioco della leva freno

HAU37913

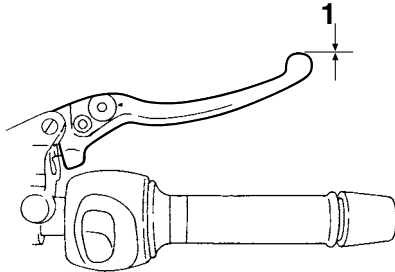

1. Assenza di gioco leva freno

Non ci deve essere gioco all'estremità della leva del freno. Se c'è del gioco, fare controllare il circuito dei freni da un concessionario Yamaha.

HWA14211

AVVERTENZA

Se, premendo la leva freno, si ha una sensazione di morbidezza e cedevolezza, questo può indicare la presenza di aria nell'impianto idraulico. In caso di presenza di aria nell'impianto idraulico, farlo spurgare da un concessionario Yamaha prima di utilizzare il veicolo. L'aria nell'impianto idraulico riduce la

potenza della frenata, con possibile perdita del controllo del mezzo e di incidenti.

Interruttori luce stop (per modelli con ABS)

HAU50750

La luce stop, che viene attivata dal pedale freno e dalla leva freno, dovrebbe accendersi non appena la frenata si verifica. Se necessario, fare regolare gli interruttori luce stop da un concessionario Yamaha.

MANUTENZIONE E REGOLAZIONI PERIODICHE

Interruttori luce stop (per modelli senza ABS)

HAU50760

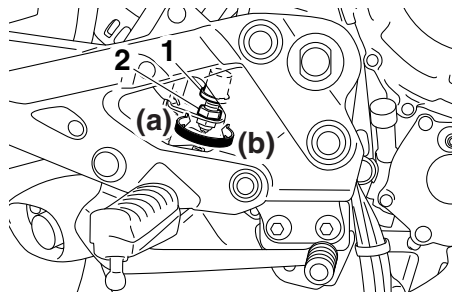

1. Interruttore luce stop posteriore
2. Dado di regolazione luce stop posteriore

La luce stop, che viene attivata dal pedale freno e dalla leva freno, dovrebbe accendersi non appena la frenata si verifica. Se necessario, regolare l'interruttore luce stop posteriore come segue, ma l'interruttore luce stop anteriore deve essere regolato da un concessionario Yamaha.

Girare il dado di regolazione luce stop posteriore tenendo bloccato in posizione l'interruttore luce stop posteriore. Per anticipare l'accensione della luce stop, girare il dado di regolazione in direzione (a). Per ritardare l'accensione della luce stop, girare il dado di regolazione in direzione (b).

Controllo delle pastiglie del freno anteriore e posteriore

HAU22392

Si deve verificare l'usura delle pastiglie del freno anteriore e posteriore agli intervalli specificati nella tabella della manutenzione periodica e lubrificazione.

Pastiglie del freno anteriore

HAU22420

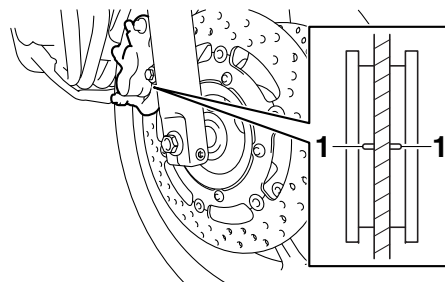

1. Scanalatura indicatore d'usura pastiglia freno

Ciascuna pastiglia del freno anteriore è provvista di una scanalatura di indicazione usura, che consente di verificare l'usura della pastiglia senza dover disassemblare il freno. Per controllare l'usura della pastiglia, controllare la scanalatura di indicazione usura. Se una pastiglia si è usurata al punto che la scanalatura di indicazione usura è

quasi scomparsa, fare sostituire in gruppo le pastiglie dei freni da un concessionario Yamaha.

Pastiglie freno posteriore

HAU46291

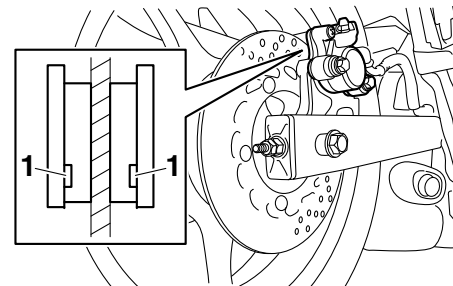

1. Scanalatura indicatore d'usura pastiglia freno

Ciascuna pastiglia freno posteriore è provvista di scanalature indicatori d'usura che consentono di verificare l'usura pastiglia freno senza dover disassemblare il freno. Per controllare l'usura pastiglie freni, controllare le scanalature indicatori d'usura. Se una pastiglia freno si è consumata al punto che la scanalatura indicatore d'usura diventa quasi visibile, fare sostituire in gruppo le pastiglie freni da un concessionario Yamaha.

Controllo del livello liquido freni

HAU39372

Prima di utilizzare il mezzo, controllare che il liquido dei freni sia al di sopra del riferimento livello min. Prima di controllare il livello del liquido dei freni, assicurarsi che la parte superiore del serbatoio sia in posizione orizzontale. Rabboccare il liquido dei freni, se necessario.

Freno anteriore

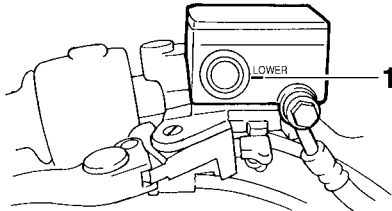

1. Riferimento di livello min.

Freno posteriore

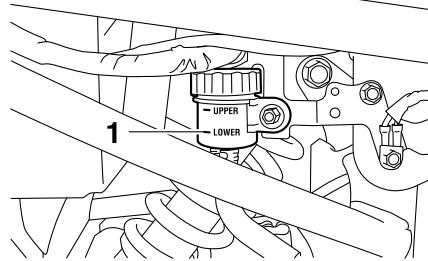

1. Riferimento di livello min.

NOTA

Il serbatoio olio freno posteriore si trova dietro il pannello A. (Vedere pagina 6-9.)

Liquido freni prescritto secondo specifica:
DOT 4

HWA15990

⚠ AVVERTENZA

Una manutenzione scorretta può causare la riduzione della capacità di frenata. Rispettare le seguenti precauzioni:

- **Un livello insufficiente del liquido freni potrebbe provocare l'ingresso di aria nel circuito freni, causando una diminuzione delle prestazioni di frenata.**

- Pulire il tappo di riempimento prima di rimuoverlo. Utilizzare solo liquido dei freni DOT 4 proveniente da un contenitore sigillato.
- Utilizzare solo il liquido freni prescritto secondo specifica; altrimenti le guarnizioni in gomma potrebbero deteriorarsi, causando perdite.
- Rabboccare con lo stesso tipo di liquido freni. L'aggiunta di un liquido dei freni diverso da DOT 4 può causare una reazione chimica nociva.
- Evitare infiltrazioni d'acqua nel serbatoio liquido freni durante il rifornimento. L'acqua causa una notevole riduzione del punto di ebollizione del liquido e può provocare il "vapor lock".

HCA17640

ATTENZIONE

Il liquido freni può danneggiare le superfici verniciate o le parti in plastica. Pulire sempre immediatamente l'eventuale liquido versato.

Poiché le pastiglie freni si consumano, è normale che il livello liquido freni diminuisca gradualmente. Se il livello del liquido freni è basso è possibile che le pastiglie dei freni si-

MANUTENZIONE E REGOLAZIONI PERIODICHE

ano usurate e/o che vi sia una perdita nel circuito freni; pertanto, assicurarsi di controllare il livello d'usura delle pastiglie dei freni e la presenza di perdite nel circuito freni. Se il livello del liquido freni cala improvvisamente, fare controllare il mezzo da un concessionario Yamaha prima di continuare a utilizzarlo.

Sostituzione del liquido freni

HAU22731

Fare cambiare il liquido freni da un concessionario Yamaha agli intervalli specificati nella NOTA in fondo alla tabella della manutenzione periodica e lubrificazione. Inoltre fare sostituire i paraolio delle pompe freni e delle pinze, come pure i tubi freni agli intervalli elencati qui di seguito, oppure se presentano danneggiamenti o perdite.

- Paraolio: Sostituire ogni due anni.
- Tubi freni: Sostituire ogni quattro anni.

Tensione della catena di trasmissione

HAU22760

Controllare e regolare sempre, se occorre, la tensione della catena di trasmissione prima di utilizzare il mezzo.

Per controllare la tensione della catena

HAU22774

1. Posizionare il motociclo sul cavalletto laterale.

NOTA

Quando si effettua il controllo e la regolazione della tensione della catena, non ci deve essere alcun peso sul motociclo.

2. Mettere la trasmissione in posizione di folle.
3. Misurare la tensione della catena come illustrato nella figura.

Tensione della catena:

45.0–55.0 mm (1.77–2.17 in)

MANUTENZIONE E REGOLAZIONI PERIODICHE

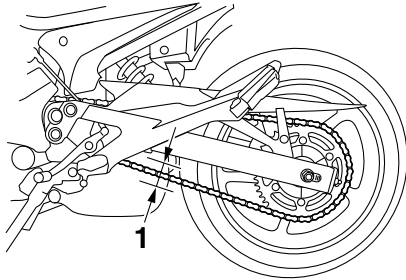

1. Tensione della catena di trasmissione

4. Se la tensione della catena non è corretta, regolarla come segue.

Per regolare la tensione della catena

HAU53910

Rivolgersi a un concessionario Yamaha prima di regolare la tensione della catena.

1. Allentare il controdado su entrambi i lati del forcellone, e poi allentare il dado perno ruota.
2. Per tendere la catena di trasmissione, girare il dado di regolazione tensione della catena su ciascuna estremità del forcellone in direzione (a). Per allentare la catena di trasmissione, girare il dado di regolazione su entrambe le estremità del forcellone in direzione (b), e poi spingere la ruota posteriore in avanti. **ATTENZIONE: Una tensione errata della catena di trasmissione**

ne sovraccarica il motore, così come altre parti vitali del motociclo e può provocare lo slittamento o la rottura della catena. Per impedire che ciò avvenga, mantenere la tensione della catena di trasmissione entro i limiti specificati. [HCA10571]

NOTA

Utilizzando i riferimenti d'allineamento su ciascun tendicatena, accertarsi che entrambi i tendicatena siano nella stessa posizione per un allineamento corretto della ruota.

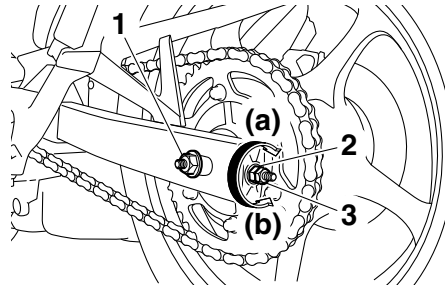

1. Dado perno ruota
2. Dado di regolazione tensione della catena
3. Controdado

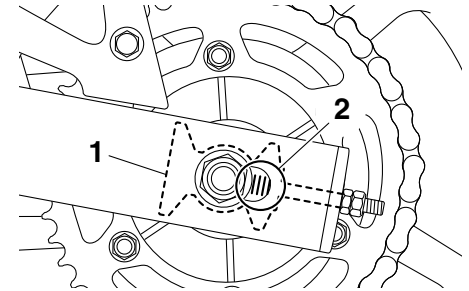

1. Tendicatena
2. Riferimenti di allineamento

3. Stringere il dado perno ruota, e poi stringere i controdadi alle coppie di serraggio secondo specifica.

Coppie di serraggio:

Dado perno ruota:

90 Nm (9.0 m·kgf, 65 ft·lbf)

Controdado:

16 Nm (1.6 m·kgf, 12 ft·lbf)

4. Verificare che i tendicatena siano nella stessa posizione, la tensione della catena sia regolata correttamente, e che la catena di trasmissione si muova in modo uniforme.

MANUTENZIONE E REGOLAZIONI PERIODICHE

Pulizia e lubrificazione della catena di trasmissione

HAU23025

Si deve pulire e lubrificare la catena di trasmissione agli intervalli specificati nella tabella della manutenzione periodica e lubrificazione, altrimenti si usura rapidamente, specialmente se si percorrono zone molto umide o polverose. Eseguire la manutenzione della catena di trasmissione come segue.

HCA10583

ATTENZIONE

Si deve lubrificare la catena di trasmissione dopo il lavaggio del motociclo, l'utilizzo dello stesso sotto la pioggia o in zone umide.

1. Pulire la catena di trasmissione con kerosene ed una spazzola soffice. **ATTENZIONE:** Per prevenire il danneggiamento degli O-ring, non pulire la catena di trasmissione con macchine di lavaggio a getti di vapore o di acqua ad alta pressione, o con solventi non appropriati. [HCA11121]
2. Asciugare la catena di trasmissione con un panno.
3. Lubrificare a fondo la catena di trasmissione con un lubrificante specifico per catene a O-ring. **ATTENZIONE:**

Non usare olio motore o qualsiasi altro lubrificante per la catena di trasmissione, in quanto potrebbero contenere sostanze che danneggiano gli O-ring. [HCA11111]

Controllo e lubrificazione dei cavi

HAU23095

Prima di utilizzare il mezzo, controllare sempre il funzionamento di tutti i cavi di comando e le condizioni dei cavi, e lubrificare le estremità cavi, se necessario. Se un cavo è danneggiato o non si muove agevolmente, farlo controllare o sostituire da un concessionario Yamaha. **AVVERTENZA!** Eventuali danni al corpo esterno dei cavi possono comportare l'arrugginimento dei cavi all'interno e interferire sul movimento dei cavi stessi. Se i cavi sono danneggiati, sostituirli al più presto possibile per prevenire condizioni di mancata sicurezza. [HWA10711]

Lubrificante consigliato:

Lubrificante Yamaha per catene e cavi o olio per motori

MANUTENZIONE E REGOLAZIONI PERIODICHE

Controllo e lubrificazione della manopola e del cavo acceleratore

HAU49920

Prima di ogni utilizzo, controllare sempre il funzionamento della manopola acceleratore. Inoltre, si deve fare lubrificare il cavo da un concessionario Yamaha agli intervalli specificati nella tabella di manutenzione periodica.

Controllo e lubrificazione dei pedali freno e cambio

HAU44273

Prima di utilizzare il mezzo, controllare sempre il funzionamento dei pedali freno e cambio e lubrificare, se necessario, i perni di guida dei pedali.

Lubrificante consigliato:

Grasso a base di sapone di litio

Pedale freno

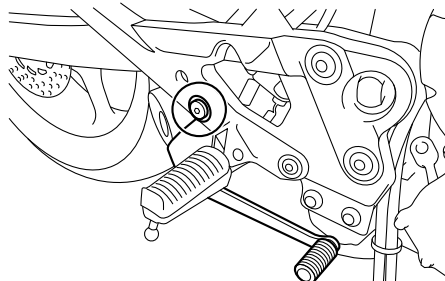

Pedale cambio

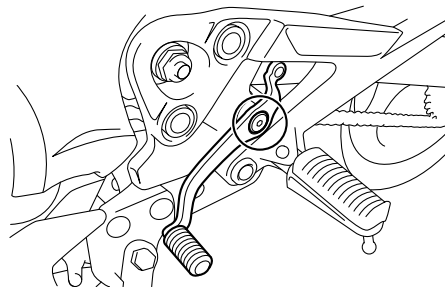

MANUTENZIONE E REGOLAZIONI PERIODICHE

Controllo e lubrificazione delle leve freno e frizione

HAU23143

Prima di utilizzare il mezzo, controllare sempre il funzionamento delle leve freno e frizione e lubrificare, se necessario, i perni di guida delle leve.

Leva freno

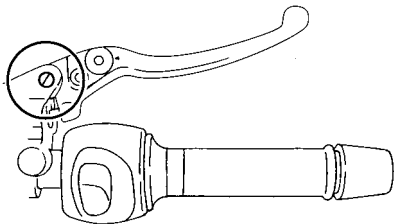

Leva frizione

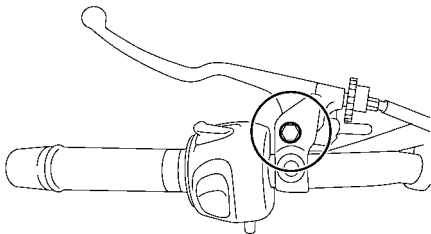

Lubrificanti consigliati:

Leva freno:

Grasso al silicone

Leva frizione:

Grasso a base di sapone di litio

Controllo e lubrificazione del cavalletto laterale

HAU23202

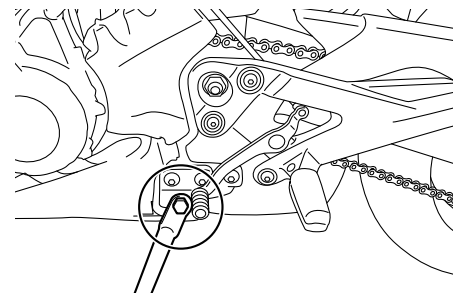

Prima di utilizzare il mezzo, controllare sempre il funzionamento del cavalletto laterale, e lubrificare, se necessario, il perno di guida del cavalletto laterale e le superfici di contatto metallo/metallo.

HWA10731

! AVVERTENZA

Se il cavalletto laterale non si alza e non si abbassa agevolmente, farlo controllare o riparare da un concessionario Yamaha. Altrimenti il cavalletto laterale potrebbe toccare il terreno e distrarre il pilota, con conseguente eventuale perdita del controllo del mezzo.

Lubrificante consigliato:

Grasso a base di sapone di litio

Lubrificazione dei perni del forcellone

HAUM1652

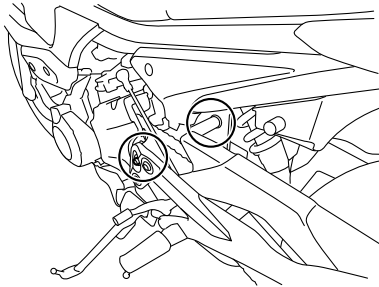

Si devono fare lubrificare i perni di guida del forcellone da un concessionario Yamaha agli intervalli specificati nella tabella di manutenzione e lubrificazione periodica.

Lubrificante consigliato:
Grasso a base di sapone di litio

Controllo della forcella

HAU23272

Si devono controllare le condizioni ed il funzionamento della forcella come segue agli intervalli specificati nella tabella della manutenzione periodica e lubrificazione.

Per controllare le condizioni

Controllare che i tubi di forza non presentino graffi, danneggiamenti o eccessive perdite di olio.

Per controllare il funzionamento

1. Posizionare il veicolo su una superficie piana e mantenerlo diritto. **AVVERTENZA! Per evitare infortuni, supportare fermamente il veicolo in modo che non ci sia pericolo che si ribalti.** [HWA10751]
2. Azionando il freno anteriore, premere con forza il manubrio diverse volte verso il basso per verificare se la forcella si comprime e si estende regolarmente.

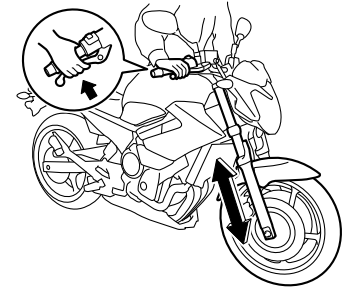

HCA10590

ATTENZIONE

Se la forcella è danneggiata o non funziona agevolmente, farla controllare o riparare da un concessionario Yamaha.

MANUTENZIONE E REGOLAZIONI PERIODICHE

HAU23283

Controllo dello sterzo

Se usurati o allentati, i cuscinetti dello sterzo possono essere fonte di pericoli. Pertanto si deve controllare il funzionamento dello sterzo come segue agli intervalli specificati nella tabella della manutenzione periodica e lubrificazione.

1. Posizionare un supporto sotto il motore per alzare da terra la ruota anteriore. (Vedere pagina 6-42 per maggiori informazioni.) **AVVERTENZA! Per evitare infortuni, supportare fermamente il veicolo in modo che non ci sia pericolo che si ribalti.** [HWA10751]
2. Tenere le estremità inferiori degli steli forcella e cercare di muoverli in avanti e all'indietro. Se si sente del gioco, fare controllare o riparare lo sterzo da un concessionario Yamaha.

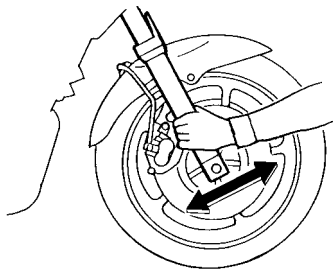

HAU23291

Controllo dei cuscinetti ruote

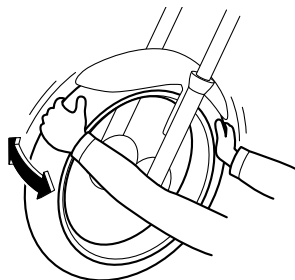

Si devono controllare i cuscinetti ruota anteriore e posteriore agli intervalli specificati nella tabella della manutenzione periodica e lubrificazione. Se c'è del gioco nel mozzo ruota, o se la ruota non gira agevolmente, fare controllare i cuscinetti ruote da un concessionario Yamaha.

HAU50290

Batteria

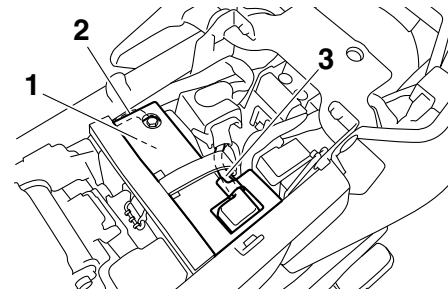

1. Batteria
2. Cavo negativo batteria (nero)
3. Cavo positivo batteria (rosso)

La batteria si trova sotto la sella. (Vedere pagina 3-16.)

Questo modello è equipaggiato con una batteria ricaricabile con valvola di sicurezza VRLA (Valve Regulated Lead Acid). Non occorre controllare l'elettrolito o aggiungere acqua distillata. Tuttavia, occorre controllare i collegamenti dei cavi batteria e, se necessario, stringerli.

HWA10760

! AVVERTENZA

- Il liquido della batteria è velenoso e pericoloso, in quanto contiene acido solforico che provoca ustioni gravi. Evitare qualsiasi contatto con la pelle, gli occhi o gli abiti e proteg-

gere sempre gli occhi quando si lavora vicino alle batterie. In caso di contatto, eseguire i seguenti provvedimenti di PRONTO SOCCORSO.

- **CONTATTO ESTERNO:** Sciacquare con molta acqua.
- **CONTATTO INTERNO:** Bere grandi quantità di acqua o latte e chiamare immediatamente un medico.
- **OCCHI:** Sciacquare con acqua per 15 minuti e ricorrere immediatamente ad un medico.
- **Le batterie producono gas idrogeno esplosivo. Pertanto tenere le scintille, le fiamme, le sigarette ecc. lontane dalla batteria e provvedere ad una ventilazione adeguata quando si carica la batteria in ambienti chiusi.**
- **TENERE QUESTA E TUTTE LE BATTERIE FUORI DALLA PORTATA DEI BAMBINI.**

Per caricare la batteria

Fare caricare al più presto possibile la batteria da un concessionario Yamaha, se sembra che si sia scaricata. Tenere presente che la batteria tende a scaricarsi più rapidamente se il veicolo è equipaggiato con accessori elettrici optional.

HCA16521

ATTENZIONE

Per caricare una batteria ricaricabile con valvola di sicurezza VRLA (Valve Regulated Lead Acid), occorre un caricabatteria speciale (a tensione costante). Se si utilizza un caricabatteria convenzionale si danneggia la batteria.

Rimessaggio della batteria

1. Se non si intende utilizzare il veicolo per oltre un mese, togliere la batteria dal mezzo, caricarla completamente e poi riporla in un ambiente fresco e asciutto. **ATTENZIONE: Quando si toglie la batteria, accertarsi che la chiave sia girata su “OFF”, poi scollegare il cavo negativo prima di scollegare il cavo positivo.** [HCA16302]
2. Se la batteria resta inutilizzata per più di due mesi, controllarla almeno una volta al mese e caricarla completamente se è necessario.
3. Caricare completamente la batteria prima dell'installazione. **ATTENZIONE: Quando si installa la batteria, accertarsi che la chiave sia girata su “OFF”, poi collegare il cavo positivo prima di collegare il cavo negativo.** [HCA16840]

4. Dopo l'installazione, verificare che i cavi batteria siano collegati correttamente ai terminali batteria.

HCA16530

ATTENZIONE

Tenere la batteria sempre carica. Se si ripone una batteria scarica, si possono provocare danni permanenti alla stessa.

MANUTENZIONE E REGOLAZIONI PERIODICHE

Sostituzione dei fusibili

HAU47172

Il fusibile principale e le scatole fusibili che contengono i fusibili dei circuiti individuali si trovano sotto la sella. (Vedere pagina 3-16.)

NOTA

Per accedere al fusibile principale, togliere il coperchio del relè avviamento come illustrato.

XJ6N

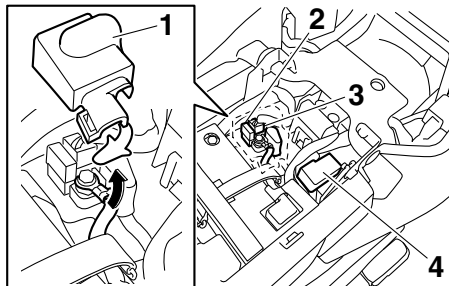

1. Coperchio relè avviamento
2. Fusibile principale
3. Fusibile principale di riserva
4. Scatola fusibili

XJ6N

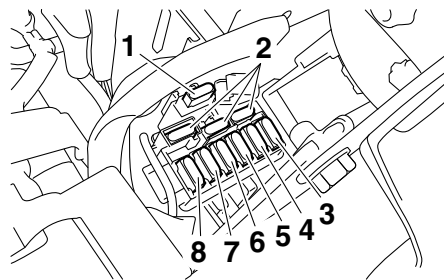

1. Fusibile fanalino posteriore
2. Fusibile di riserva
3. Fusibile faro
4. Fusibile accensione
5. Fusibile sistema di segnalazione
6. Fusibile di backup (per orologio digitale e sistema immobilizzatore)
7. Fusibile dell'impianto di iniezione carburante
8. Fusibile ventola radiatore

XJ6NA

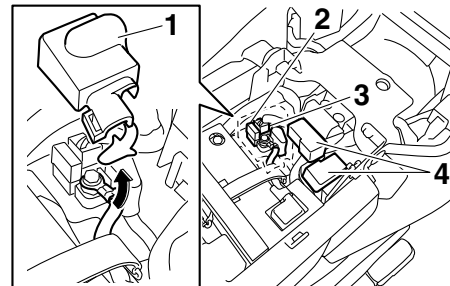

1. Coperchio relè avviamento
2. Fusibile principale
3. Fusibile principale di riserva
4. Scatola fusibili

MANUTENZIONE E REGOLAZIONI PERIODICHE

XJ6NA

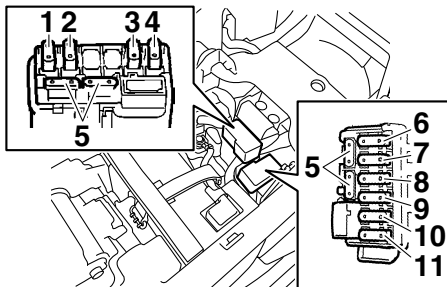

1. Fusibile fanalino posteriore
2. Fusibile centralina ABS
3. Fusibile del solenoide ABS
4. Fusibile motorino ABS
5. Fusibile di riserva
6. Fusibile faro
7. Fusibile accensione
8. Fusibile sistema di segnalazione
9. Fusibile di backup (per orologio digitale e sistema immobilizzatore)
10. Fusibile dell'impianto di iniezione carburante
11. Fusibile ventola radiatore

Se un fusibile è bruciato, sostituirlo come segue.

1. Girare la chiave su "OFF" e spegnere il circuito elettrico in questione.
2. Togliere il fusibile bruciato ed installare un fusibile nuovo dell'ampere secondo specifica. **AVVERTENZA! Non utilizzare un fusibile di amperaggio**

superiore a quello consigliato per evitare di provocare danni estesi all'impianto elettrico ed eventualmente un incendio. [HWA15131]

Fusibili secondo specifica:

- Fusibile principale:
30.0 A
- Fusibile del faro:
20.0 A
- Fusibile del fanalino di coda:
10.0 A
- Fusibile dell'impianto di segnalazione:
7.5 A
- Fusibile dell'accensione:
10.0 A
- Fusibile della ventola del radiatore:
20.0 A
- Fusibile dell'impianto di iniezione carburante:
10.0 A
- Fusibile di backup:
7.5 A
- Fusibile del motorino dell'ABS:
XJ6NA 30.0 A
- Fusibile della centralina dell'ABS:
XJ6NA 7.5 A
- Fusibile del solenoide ABS:
XJ6NA 20.0 A

3. Girare la chiave su "ON" ed accendere il circuito elettrico in questione per controllare se l'apparecchiatura funziona.

4. Se nuovamente il fusibile brucia subito, fare controllare l'impianto elettrico da un concessionario Yamaha.

MANUTENZIONE E REGOLAZIONI PERIODICHE

Sostituzione della lampada faro

HAU46812

Questo modello è equipaggiato con una lampada faro alogena. Se la lampada faro brucia, sostituirla come segue.

HCA10650

ATTENZIONE

Stare attenti a non danneggiare le seguenti parti:

● Lampadina del faro

Non toccare la parte di vetro della lampadina del faro, per mantenerla priva di olio, altrimenti si influirebbe negativamente sulla trasparenza del vetro, sulla luminosità e sulla durata della lampadina. Eliminare completamente ogni traccia di sporco e le impronte delle dita sulla lampadina utilizzando un panno inumidito con alcool o diluente.

● Lente del faro

Non attaccare nessun tipo di pelli-
cola colorata o di adesivo sul tra-
sparente del faro.

Non utilizzare lampadine del faro di
potenza superiore a quella specifi-
cata.

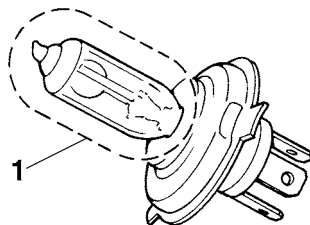

1. Non toccare la parte di vetro della lampadina.

1. Rimuovere le coperture laterali del gruppo ottico togliendo i bulloni su entrambi i lati.

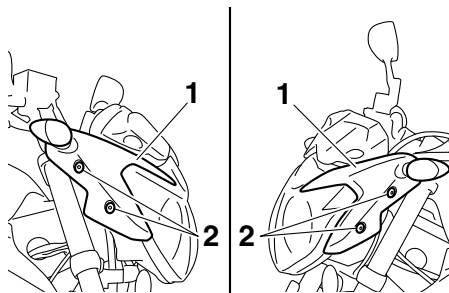

1. Copertura laterale del gruppo ottico anteriore
2. Bullone

2. Rimuovere i bulloni dello strumento multifunzione, poi sollevare lo strumento per sganciare le sporgenze dai supporti nella staffa dello strumento.

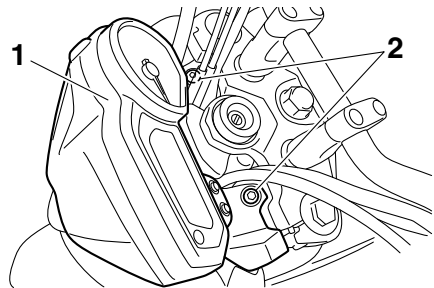

1. Strumento multifunzione
2. Bullone

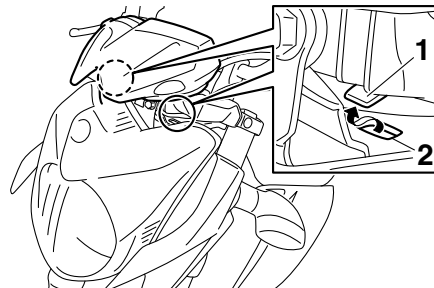

1. Sporgenza
2. Tacca

3. Togliere il gruppo ottico anteriore togliendo i bulloni.

MANUTENZIONE E REGOLAZIONI PERIODICHE

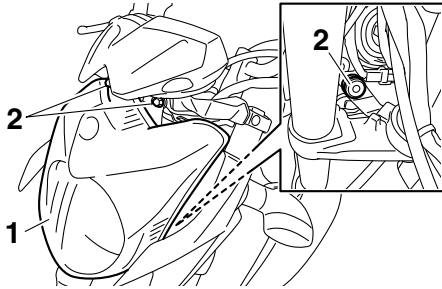

- 1. Gruppo del faro
- 2. Bullone

- 4. Scollegare il connettore faro e poi togliere il cappuccio coprilampada.

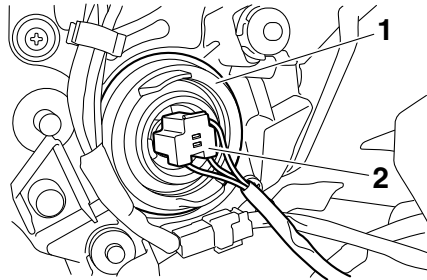

- 1. Coprilampada del faro
- 2. Accoppiatore del faro

- 5. Sganciare il portalampana faro e poi togliere la lampada bruciata.

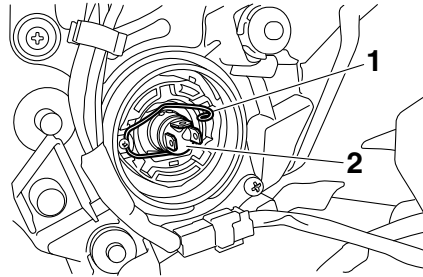

- 1. Portalampana del faro
- 2. Lampadina del faro

- 6. Posizionare una lampada faro nuova e poi fissarla con il portalampana.
- 7. Installare il cappuccio coprilampada e poi collegare il connettore.
- 8. Inserire la sporgenza del gruppo ottico nell'anello di tenuta della staffa del faro, poi installare il gruppo ottico fissando i bulloni.

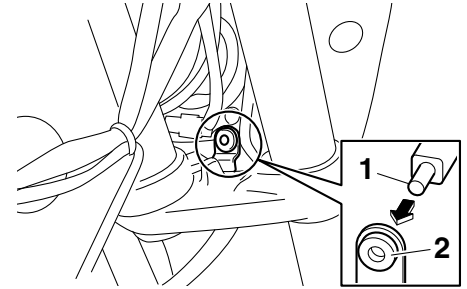

- 1. Sporgenza
- 2. Gommino

- 9. Inserire le sporgenze dello strumento multifunzione nei supporti della staffa dello strumento, posizionare lo strumento nella sua posizione originale, e poi installare i bulloni.

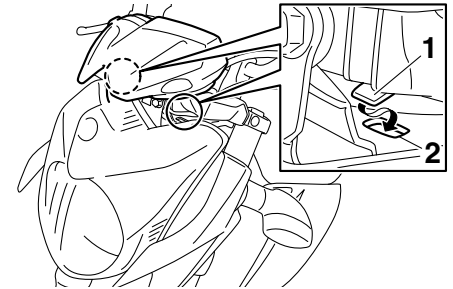

- 1. Sporgenza
- 2. Tacca

MANUTENZIONE E REGOLAZIONI PERIODICHE

10. Posizionare le coperture laterali del gruppo ottico nella loro posizione originaria e poi installare i bulloni.

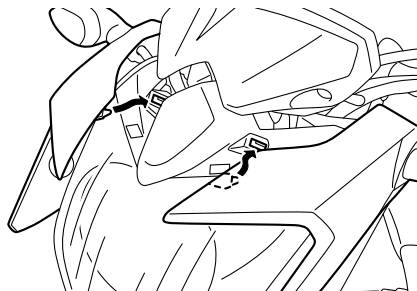

11. Se necessario, fare regolare il fascio luce da un concessionario Yamaha.

6

Sostituzione della lampada fanalino posteriore/stop HAU47021

1. Togliere la sella. (Vedere pagina 3-16.)
2. Togliere il cavetto portalampada fanalino posteriore/stop (insieme alla lampada) girandolo in senso antiorario.

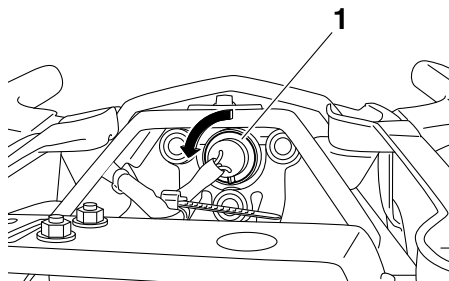

1. Connessione portalampada fanalino posteriore/stop
3. Togliere la lampada bruciata estraendola.

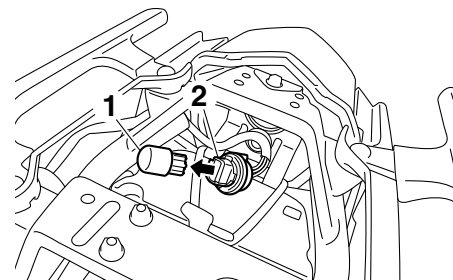

1. Lampada fanalino posteriore/stop
2. Connessione portalampada fanalino posteriore/stop
4. Inserire una lampada nuova nel portalampada con cavetto.
5. Installare il portalampada con cavetto (insieme alla lampada) girandolo in senso orario.
6. Installare la sella.

Sostituzione della lampada indicatore di direzione

HAU24204

1. Togliere la lente indicatore di direzione togliendo la vite.

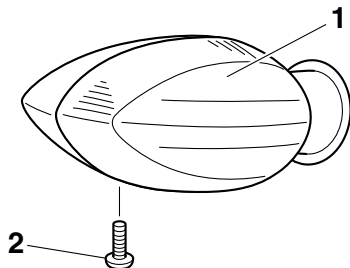

1. Coppetta indicatore di direzione
2. Vite

2. Togliere la lampada bruciata premendola e girandola in senso antiorario.

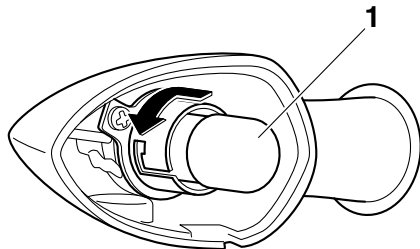

1. Lampadina indicatore di direzione

3. Inserire una lampada nuova nel portalampada con cavetto, premerla e poi girarla in senso orario fino a quando si blocca.
4. Installare la coppetta installando la vite. **ATTENZIONE: Non stringere eccessivamente la vite, altrimenti la lente potrebbe rompersi.** [HCA11191]

Sostituzione della lampada luce targa

HAU24313

1. Togliere il gruppo luce targa togliendo le viti.

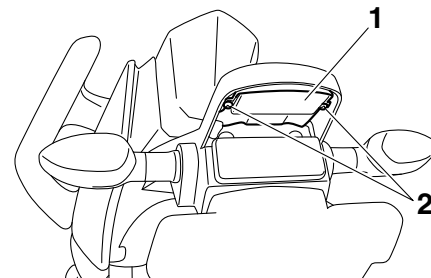

1. Gruppo luce targa
2. Vite

2. Togliere il cavetto portalamпада luce targa (insieme alla lampada) estraendolo.

MANUTENZIONE E REGOLAZIONI PERIODICHE

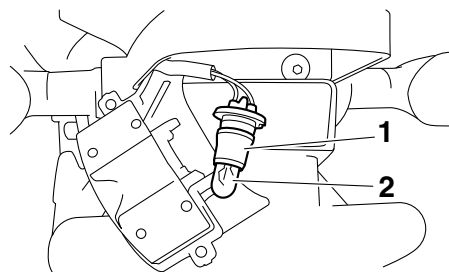

1. Connessione portalampada luce targa
2. Lampada luce targa
3. Togliere la lampada bruciata estraendola.
4. Inserire una lampada nuova nel portalampada con cavetto.
5. Installare il portalampada con cavetto (insieme alla lampada) premendolo.
6. Installare il gruppo luce targa installando le viti.

Sostituzione della lampada luce di posizione anteriore HAU50770

Se la lampada luce di posizione anteriore brucia, sostituirla come segue.

1. Togliere il gruppo ottico anteriore. (Vedere pagina 6-37.)
2. Togliere il connettore luce di posizione (insieme al portalampada con cavetto e alla lampada) girando il connettore in senso antiorario.

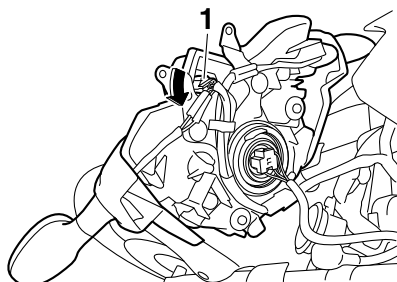

1. Connettore luce di posizione
3. Togliere la lampada bruciata estraendola.

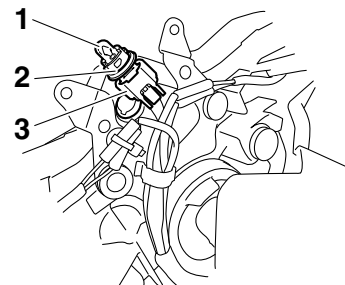

1. Lampada luce di posizione anteriore
2. Cavo portalampada della luce di posizione
3. Connettore luce di posizione
4. Inserire una lampada nuova nel portalampada con cavetto.
5. Installare il connettore (insieme al portalampada con cavetto e alla lampada) girandolo in senso orario.
6. Installare il gruppo ottico anteriore.

Come supportare il motociclo

HAU24350

Poiché questo modello non dispone di un cavalletto centrale, osservare le seguenti precauzioni quando si rimuovono la ruota anteriore e posteriore o si eseguono altri lavori di manutenzione che richiedono che il motociclo stia diritto. Prima di iniziare qualsiasi lavoro di manutenzione, controllare che il motociclo sia in una posizione stabile ed in piano. Per una maggiore stabilità, si può mettere una cassa di legno robusta sotto il motore.

Per la manutenzione della ruota anteriore

1. Stabilizzare la parte posteriore del motociclo con un cavalletto per motociclo o, se questo non fosse disponibile, mettendo un cric sotto il telaio davanti alla ruota posteriore.
2. Sollevare la ruota anteriore da terra utilizzando un cavalletto per motocicli.

Per la manutenzione della ruota posteriore

Sollevare la ruota posteriore da terra con un cavalletto per motociclo o, se questo non fosse disponibile, mettendo un cric sotto

ciascun lato del telaio davanti alla ruota posteriore, oppure sotto ciascun lato del forcellone.

Ruota anteriore (per modelli senza ABS)

HAU44791

AVVERTENZA

HWA14840

Per il modello con ABS, far rimuovere ed installare la ruota da un concessionario Yamaha.

Per togliere la ruota anteriore

HAU24492

AVVERTENZA

HWA10821

Per evitare infortuni, supportare fermamente il veicolo in modo che non ci sia pericolo che si ribalti.

1. Allentare il bullone di fermo perno ruota anteriore e poi il perno della ruota ed i bulloni pinze freno.

MANUTENZIONE E REGOLAZIONI PERIODICHE

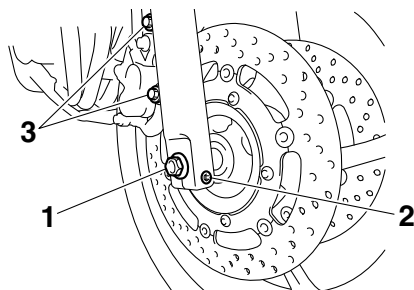

1. Perno ruota
 2. Bullone fermo perno ruota anteriore
 3. Bullone pinza freno
2. Alzare la ruota anteriore da terra seguendo la procedura descritta nella sezione precedente "Come supportare il motociclo".
 3. Togliere la pinza su ciascun lato togliendo i bulloni. **ATTENZIONE: Non frenare dopo aver tolto le pinze dei freni, altrimenti le pastiglie si chiudrebbero completamente.** [HCA11051]

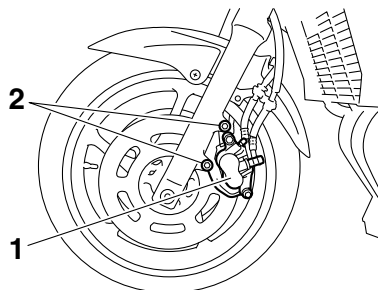

1. Pinza freno
 2. Bullone pinza freno
4. Estrarre il perno ruota e poi togliere la ruota.

Per installare la ruota anteriore

HAU43371

1. Alzare la ruota tra gli steli forcella.
2. Inserire il perno ruota.
3. Installare le pinze installando i bulloni.

NOTA

Verificare che ci sia spazio sufficiente tra le pastiglie freni prima di installare le pinze sui dischi freni.

4. Abbassare la ruota anteriore in modo che sia sul terreno, e poi abbassare il cavalletto laterale.

5. Stringere il perno ruota, il bullone di fermo perno ruota anteriore ed i bulloni pinze freno alle coppie di serraggio secondo specifica.

Coppie di serraggio:

Perno ruota:

65 Nm (6.5 m-kgf, 47 ft-lbf)

Bullone di fermo perno ruota anteriore:

19 Nm (1.9 m-kgf, 14 ft-lbf)

Bullone pinza freno:

40 Nm (4.0 m-kgf, 29 ft-lbf)

6. Premere con forza il manubrio diverse volte verso il basso per verificare il corretto funzionamento della forcella.

MANUTENZIONE E REGOLAZIONI PERIODICHE

Ruota posteriore (per modelli senza ABS)

HAU44801

AVVERTENZA

HWA14840

Per il modello con ABS, far rimuovere ed installare la ruota da un concessionario Yamaha.

Per togliere la ruota posteriore

HAU34414

AVVERTENZA

HWA10821

Per evitare infortuni, supportare fermamente il veicolo in modo che non ci sia pericolo che si ribalti.

1. Allentare il controdado ed il dado di regolazione tensione della catena su ciascun lato del forcellone.
2. Allentare il dado perno ruota.

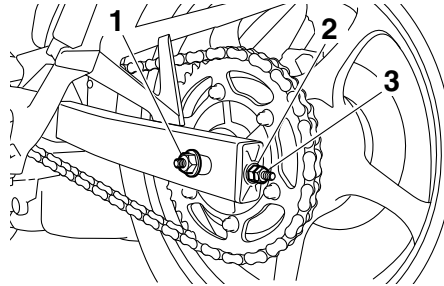

1. Dado perno ruota
 2. Dado di regolazione tensione della catena
 3. Controdado
3. Alzare la ruota posteriore da terra seguendo la procedura a pagina 6-42.
 4. Togliere il dado perno ruota.
 5. Spingere la ruota in avanti e poi togliere la catena di trasmissione dalla corona.

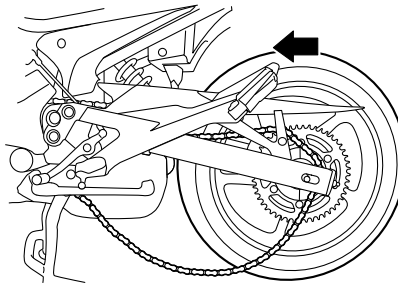

NOTA

- Se la catena di trasmissione è difficile da togliere, togliere prima il perno ruota, e poi sollevare la ruota verso l'alto quanto basta per togliere la catena di trasmissione dalla corona.
- Per togliere ed installare la ruota posteriore, non occorre disassemblare la catena di trasmissione.

6. Supportando la pinza freno ed alzando leggermente la ruota, estrarre il perno della ruota.

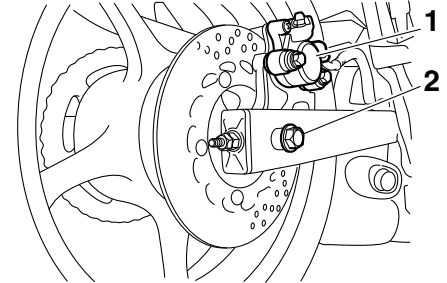

1. Pinza freno
2. Perno ruota

NOTA

Picchiettare con una mazzuola di gomma può facilitare l'estrazione del perno ruota.

MANUTENZIONE E REGOLAZIONI PERIODICHE

7. Togliere la ruota. **ATTENZIONE: Non frenare dopo aver tolto la ruota insieme al disco freno, altrimenti le pastiglie si chiuderebbero completamente.** [HCA11071]

HUAU34434

Per installare la ruota posteriore

1. Installare la ruota ed il supporto pinza freno inserendo il perno ruota dal lato destro.

NOTA

- Verificare che la tacca nel supporto pinza freno combaci con il fermo sul forcellone.
- Verificare che ci sia spazio sufficiente tra le pastiglie freni prima di installare la ruota.

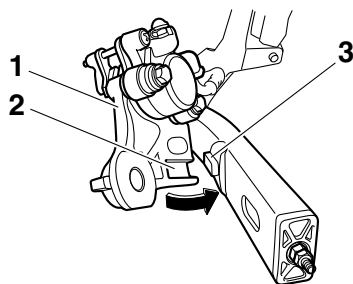

1. Supporto della pinza freno
 2. Tacca
 3. Fermo
2. Installare la catena di trasmissione sulla corona.
 3. Inserire il dado perno ruota.
 4. Abbassare la ruota posteriore in modo che sia sul terreno, e poi abbassare il cavalletto laterale.
 5. Regolare la tensione della catena. (Vedere pagina 6-27.)
 6. Stringere il dado perno ruota, e poi stringere i controdadi alle coppie di serraggio secondo specifica.

Coppie di serraggio:

Dado perno ruota:
90 Nm (9.0 m·kgf, 65 ft·lbf)
Controdado:
16 Nm (1.6 m·kgf, 12 ft·lbf)

HUAU25871

Ricerca ed eliminazione guasti

Sebbene i motocicli Yamaha subiscano un rigoroso controllo prima della spedizione dalla fabbrica, si possono verificare dei guasti durante il funzionamento. Eventuali problemi nei sistemi di alimentazione del carburante, di compressione o di accensione, per esempio, possono provocare difficoltà all'avviamento o perdite di potenza.

Le tabelle di ricerca ed eliminazione guasti che seguono rappresentano una guida rapida e facile per controllare questi impianti vitali. Tuttavia, se il motociclo dovesse richiedere riparazioni, consigliamo di portarlo da un concessionario Yamaha, i cui tecnici esperti sono in possesso degli attrezzi, dell'esperienza e delle nozioni necessari per l'esecuzione di una corretta manutenzione del motociclo.

Usare soltanto ricambi originali Yamaha. Le imitazioni possono essere simili ai ricambi originali Yamaha, ma spesso sono di qualità inferiore, hanno durata minore e possono provocare riparazioni costose.

HWA15141

AVVERTENZA

Quando si controlla l'impianto del carburante, non fumare, ed accertarsi che non ci siano fiamme libere o scintille nelle vicinanze, comprese le fiamme pilota di

MANUTENZIONE E REGOLAZIONI PERIODICHE

scaldacqua o fornaci. La benzina o i vapori di benzina possono accendersi o esplodere, provocando gravi infortuni o danni materiali.

MANUTENZIONE E REGOLAZIONI PERIODICHE

HAU42363

Tabelle di ricerca ed eliminazione guasti

Problemi all'avviamento o prestazioni scarse del motore

1. Carburante

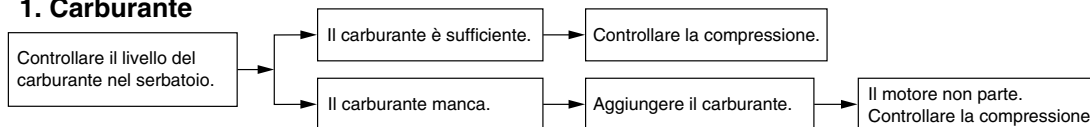

2. Compressione

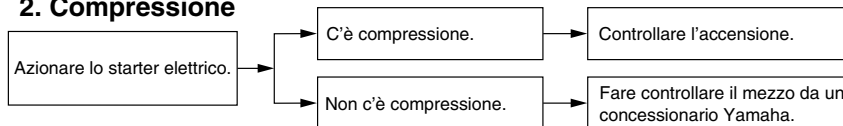

3. Accensione

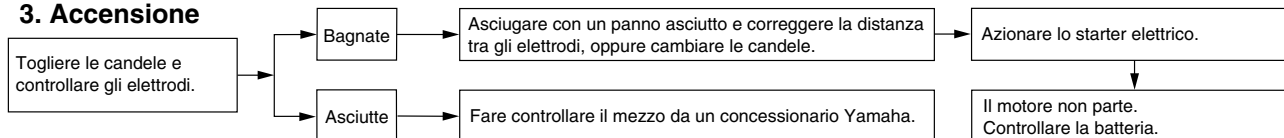

4. Batteria

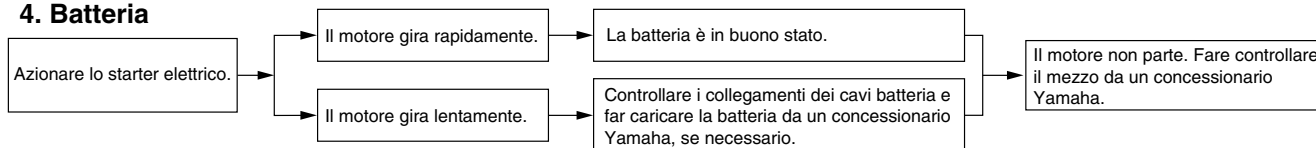

MANUTENZIONE E REGOLAZIONI PERIODICHE

Surriscaldamento del motore

HWA10400

AVVERTENZA

- Non togliere il tappo del radiatore quando il motore e il radiatore sono caldi. Liquido bollente e vapore possono fuoriuscire sotto pressione e provocare lesioni gravi. Ricordarsi di aspettare fino a quando il motore si è raffreddato.
- Dopo aver tolto il bullone di fermo del tappo del radiatore, mettere un panno spesso, come un asciugamano, sul tappo del radiatore, e poi girarlo lentamente in senso antiorario fino al fermo, per permettere alla pressione residua di fuoriuscire. Quando cessa il sibilo, premere il tappo mentre lo si gira in senso antiorario, e poi toglierlo.

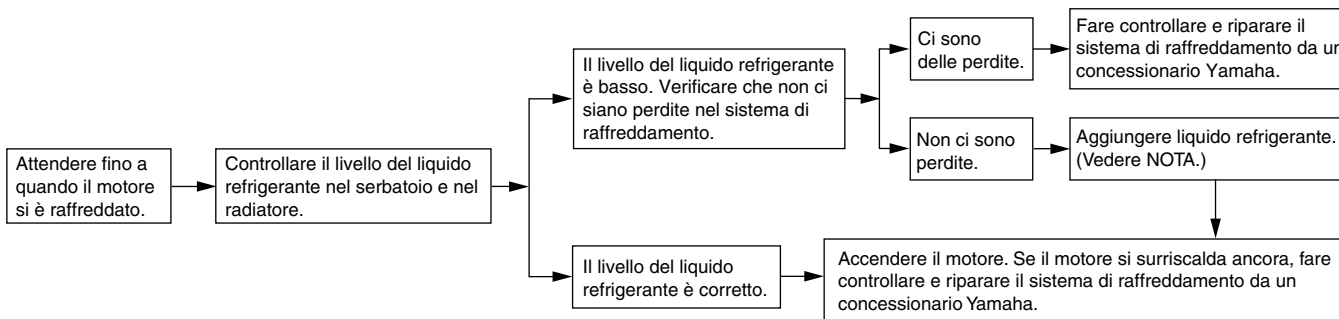

NOTA

Se non si dispone di liquido refrigerante, in sua vece si può usare provvisoriamente dell'acqua del rubinetto, a patto che la si sostituisca al più presto possibile con il liquido refrigerante consigliato.

PULIZIA E RIMESSAGGIO DEL MOTOCICLO

Verniciatura opaca, prestare attenzione

HAU37833

HCA15192

ATTENZIONE

Alcuni modelli sono equipaggiati con parti a verniciatura opaca. Prima della pulizia del veicolo, si raccomanda di consultare un concessionario Yamaha per consigli sui prodotti da usare. L'utilizzo di spazzole, prodotti chimici forti o detergenti aggressivi per la pulizia di queste parti può graffiare o danneggiare la superficie. Si raccomanda inoltre di non applicare cera su nessuna parte con verniciatura opaca.

Pulizia

HAU26014

Benché la struttura aperta di un motociclo riveli tutti gli aspetti attraenti della sua tecnologia, essa la rende anche più vulnerabile. Ruggine e corrosione possono svilupparsi malgrado l'impiego di componenti di alta qualità. Un tubo di scarico arrugginito potrebbe non dare nell'occhio su una macchina, ma comprometterebbe irrimediabilmente l'estetica di un motociclo. Una pulizia frequente e appropriata non soddisfa soltanto le condizioni di garanzia, bensì mantiene l'estetica del motociclo, ne allunga la durata e ne ottimizza le prestazioni.

Prima della pulizia

1. Coprire l'uscita gas di scarico con un sacchetto di plastica dopo che il motore si è raffreddato.
2. Accertarsi che tutti i tappi ed i coperchi, i connettori e gli elementi di connessione elettrici, cappucci candele compresi, siano ben serrati.
3. Eliminare lo sporco difficile da trattare, come l'olio bruciato sul carter, con uno sgrassante ed una spazzola, ma non applicare mai questi prodotti sui paraolio, sulle guarnizioni, sui pignoni, sulla

catena di trasmissione e sui perni ruote. Sciacquare sempre lo sporco ed il prodotto sgrassante con acqua.

Pulizia

HCA10772

ATTENZIONE

- Evitare di usare detergenti per ruote fortemente acidi, specialmente sulle ruote a raggi. Se si utilizzano prodotti del genere sullo sporco particolarmente ostinato, non lasciare il detergente sulla superficie interessata più a lungo di quanto indicato sulle istruzioni per l'uso. Inoltre sciacquare a fondo la superficie con acqua, asciugarla immediatamente e poi applicare uno spray protettivo anticorrosione.
- Metodi di lavaggio errati possono danneggiare le parti in plastica (quali le carenature, i pannelli, i parabrezza, le lenti faro, le lenti pannello strumenti ecc.) e le marmitte. Per pulire la plastica, usare soltanto un panno o una spugna soffici e puliti. Tuttavia, se non è possibile pulire a fondo le parti in plastica con acqua, è possibile utilizzare un detergente neutro diluito in acqua. Accertarsi di sciacquare con

PULIZIA E RIMESSAGGIO DEL MOTOCICLO

abbondante acqua ogni residuo di detergente poiché è dannoso per le parti in plastica.

- Non utilizzare prodotti chimici forti sulle parti in plastica. Accertarsi di non utilizzare panni o spugne che siano stati in contatto con prodotti di pulizia forti o abrasivi, solvente o diluente, carburante (benzina), prodotti per rimuovere o inibire la ruggine, liquido freni, antigelo o elettrolito.
- Non utilizzare macchine di lavaggio con getti d'acqua ad alta pressione o di vapore, perché possono provocare infiltrazioni d'acqua e deterioramenti nelle seguenti zone: tenute (dei cuscinetti ruota e del forcellone, forcella e freni), componenti elettrici (connettori, elementi di connessione, strumenti, interruttori e luci), tubi sfiato e ventilazione.
- Per i motocicli muniti di parabrezza: Non usare detergenti forti o spugne dure che provocherebbero opacità o graffi. Alcuni prodotti detergenti per la plastica possono lasciare graffi sul parabrezza. Provare il prodotto su una piccola parte nascosta del parabrezza per accertarsi che non lasci segni. Se il parabrezza è

graffiato, usare un preparato lucidante di qualità per plastica dopo il lavaggio.

Dopo l'utilizzo normale

Togliere lo sporco con acqua calda, un detergente neutro ed una spugna soffice e pulita, e poi sciacquare a fondo con acqua pulita. Utilizzare uno spazzolino da denti o uno scovolino per bottiglie per le zone di difficile accesso. Lo sporco difficile da trattare e gli insetti si eliminano più facilmente coprendo la superficie interessata con un panno bagnato qualche minuto prima della pulizia.

Dopo la guida nella pioggia, vicino al mare e su strade su cui è stato sparso del sale

Poiché il sale marino o quello sparso sulle strade in inverno è estremamente corrosivo in combinazione con l'acqua, ogni volta che si è utilizzato il mezzo nella pioggia, vicino al mare e su strade su cui è stato sparso del sale procedere come segue.

NOTA

Il sale sparso sulle strade in inverno può restarvi fino alla primavera.

1. Lavare il motociclo con acqua fredda e con un detergente neutro, dopo che il motore si è raffreddato.
ATTENZIONE: Non usare acqua calda, in quanto aumenta l'azione corrosiva del sale. [HCA10791]
2. Applicare uno spray anticorrosione su tutte le superfici di metallo, comprese quelle cromate e nichelate, per prevenire la corrosione.

Dopo la pulizia

1. Asciugare il motociclo con una pelle di camoscio o un panno di tessuto assorbente.
2. Asciugare e lubrificare immediatamente la catena di trasmissione per impedire che arrugginisca.
3. Lucidare con un prodotto specifico le superfici cromate, di alluminio o di acciaio inox, compreso l'impianto di scarico. (Con la lucidatura si possono eliminare persino le scoloriture provocate dal calore sugli impianti di scarico di acciaio inox.)
4. Per prevenire la corrosione, consigliamo di applicare uno spray protettivo su tutte le superfici metalliche, comprese quelle cromate e nichelate.

PULIZIA E RIMESSAGGIO DEL MOTOCICLO

5. Utilizzare olio spray come detergente universale per eliminare qualsiasi traccia di sporco residuo.
6. Ritoccare i danneggiamenti di lieve entità della vernice provocati dai sassi, ecc.
7. Applicare della cera su tutte le superfici verniciate.
8. Lasciare asciugare completamente il motociclo prima di rimessarlo o di coprirlo.

HWA11131

AVVERTENZA

Corpi estranei sui freni o sui pneumatici possono far perdere il controllo.

- Accertarsi che non ci sia olio o cera sui freni o sui pneumatici.
- Se necessario, pulire i dischi freni e i le guarnizioni dei freni con un detergente per dischi freni o con acetone e lavare i pneumatici con acqua calda ed un detergente neutro. Prima di marciare a velocità elevate, provare la capacità di frenata del motociclo ed il suo comportamento in curva.

ATTENZIONE

HCA10800

- Applicare con parsimonia olio spray e cera e accertarsi di togliere con un panno il prodotto in eccesso.
- Non applicare mai olio o cera sulle parti in gomma e in plastica, bensì trattarle con prodotti di pulizia specifici.
- Evitare di usare prodotti lucidanti abrasivi, in quanto asportano la vernice.

NOTA

- Consultare un concessionario Yamaha per consigli sui prodotti da usare.
- Lavaggio, pioggia o umidità possono causare l'appannamento della lente faro. Accendendo il faro per breve tempo si aiuterà l'eliminazione della condensa dalla lente.

Rimessaggio

HAU26182

A breve termine

Per il rimessaggio del motociclo, usare sempre un locale fresco e asciutto e, se necessario, proteggerlo dalla polvere con una copertura che lasci traspirare l'aria. Accertarsi che il motore e l'impianto di scarico si siano raffreddati prima di coprire il motociclo.

HCA10810

ATTENZIONE

- Se si rimessa il motociclo in un ambiente scarsamente ventilato, o lo si copre con una tela cerata quando è ancora bagnato, si permette all'acqua ed all'umidità di penetrare e di provocare la formazione di ruggine.
- Per prevenire la corrosione, evitare scantinati umidi, ricoveri d'animali (a causa della presenza d'ammoniacca) e gli ambienti in cui sono immagazzinati prodotti chimici forti.

A lungo termine

Prima di rimessare il motociclo per diversi mesi:

1. Seguire tutte le istruzioni nella sezione "Pulizia" del presente capitolo.

PULIZIA E RIMESSAGGIO DEL MOTOCICLO

2. Riempire il serbatoio carburante ed aggiungere uno stabilizzatore del carburante (se disponibile) per prevenire l'arrugginimento del serbatoio carburante ed il deterioramento del carburante.
3. Eseguire le fasi riportate di seguito per proteggere i cilindri, i segmenti, ecc. dalla corrosione.
 - a. Togliere i cappucci candele e le candele.
 - b. Versare un cucchiaino da tè di olio motore in ciascun foro delle candele.
 - c. Installare i cappucci candele sulle candele e poi mettere le candele sulla testa cilindro in modo che gli elettrodi siano a massa. (Questo limiterà la formazione di scintille durante la prossima fase.)
 - d. Mettere in rotazione diverse volte il motore con lo starter. (In questo modo le pareti dei cilindri si ricopriranno di olio.) **AVVERTENZA! Per prevenire danneggiamenti o infortuni provocati dalle scintille, accertarsi di aver messo a massa gli elettrodi della candela mentre si fa girare il motore.**
 - e. Togliere i cappucci candele dalle candele e poi installare le candele ed i cappucci candele.
4. Lubrificare tutti i cavi di comando ed i perni di guida di tutte le leve e dei pedali, come pure del cavalletto laterale/cavalletto centrale.
5. Controllare e, se necessario, ripristinare la pressione pneumatici e poi sollevare il motociclo in modo che entrambe le ruote non tocchino terra. In alternativa, far girare le ruote di poco ogni mese in modo da prevenire il danneggiamento locale dei pneumatici.
6. Coprire l'uscita gas di scarico con un sacchetto di plastica per prevenire la penetrazione di umidità.
7. Togliere la batteria e caricarla completamente. Riporla in un locale fresco ed asciutto e caricarla una volta al mese. Non riporre la batteria in un ambiente troppo freddo o caldo [meno di 0 °C (30 °F) oppure più di 30 °C (90 °F)]. Per maggiori informazioni sul rimesaggio della batteria, vedere pagina 6-33.

NOTA

Eseguire tutte le riparazioni eventualmente necessarie prima di rimessare il motociclo.

[HWA10951]

CARATTERISTICHE TECNICHE

Dimensioni:

Lunghezza totale:
2120 mm (83.5 in)
Larghezza totale:
770 mm (30.3 in)
Altezza totale:
1085 mm (42.7 in)
Altezza alla sella:
785 mm (30.9 in)
Passo:
1440 mm (56.7 in)
Distanza da terra:
140 mm (5.51 in)
Raggio minimo di sterzata:
2800 mm (110.2 in)

Peso:

Peso in ordine di marcia:
XJ6N 205 kg (452 lb)
XJ6NA 210 kg (463 lb)

Motore:

Tipo di motore:
4 tempi, raffreddato a liquido, bialbero a camme in testa DOHC
Disposizione dei cilindri:
A quattro cilindri in linea
Cilindrata:
600 cm³
Alesaggio × corsa:
65.5 × 44.5 mm (2.58 × 1.75 in)
Rapporto di compressione:
12.20 : 1
Sistema di avviamento:
Avviamento elettrico

Sistema di lubrificazione:

A carter umido

Olio motore:

Marca consigliata:

YAMALUBE

Tipo:

SAE 10W-30, 10W-40, 10W-50, 15W-40,
20W-40 oppure 20W-50

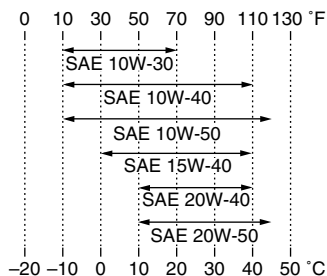

Gradazione dell'olio motore consigliato:

API service tipo SG o superiore/JASO MA

Quantità di olio motore:

Senza sostituzione della cartuccia del filtro dell'olio:
2.50 L (2.64 US qt, 2.20 Imp.qt)

Con sostituzione della cartuccia del filtro dell'olio:
2.80 L (2.96 US qt, 2.46 Imp.qt)

Impianto di raffreddamento:

Capacità serbatoio liquido refrigerante (fino al livello massimo):

0.25 L (0.26 US qt, 0.22 Imp.qt)

Capacità del radiatore (tutto il circuito compreso):

2.00 L (2.11 US qt, 1.76 Imp.qt)

Filtro dell'aria:

Elemento del filtro dell'aria:

Elemento di carta rivestito d'olio

Carburante:

Carburante consigliato:

Soltanto benzina normale senza piombo

Capacità del serbatoio carburante:

17.3 L (4.57 US gal, 3.81 Imp.gal)

Quantità di riserva carburante:

3.2 L (0.85 US gal, 0.70 Imp.gal)

Iniezione carburante:

Corpo farfallato:

Sigla identificazione:

20SF 20

Candela/e:

Produttore/modello:

NGK/CR9E

Distanza elettrodi:

0.7–0.8 mm (0.028–0.031 in)

Frizione:

Tipo di frizione:

In bagno d'olio, a dischi multipli

Trasmissione:

Rapporto di riduzione primaria:

1.955 (86/44)

Trasmissione finale:

A catena

Rapporto di riduzione secondaria:

2.875 (46/16)

Tipo di trasmissione:

Sempre in presa, a 6 rapporti

Comando:

Con il piede sinistro

Rapporti di riduzione:

- 1^a:
2.846 (37/13)
- 2^a:
1.947 (37/19)
- 3^a:
1.556 (28/18)
- 4^a:
1.333 (32/24)
- 5^a:
1.190 (25/21)
- 6^a:
1.083 (26/24)

Parte ciclistica:**Tipo di telaio:**

A diamante

Angolo di incidenza:

26.00 grado

Avancorsa:

103 mm (4.1 in)

Pneumatico anteriore:**Tipo:**

Senza camera d'aria

Misura:

120/70 ZR17M/C (58W)

Produttore/modello:

BRIDGESTONE/BT021

Produttore/modello:

DUNLOP/ROADSMART

Pneumatico posteriore:**Tipo:**

Senza camera d'aria

Misura:

160/60 ZR17M/C (69W)

Produttore/modello:

BRIDGESTONE/BT021

Produttore/modello:

DUNLOP/ROADSMART

Carico:**Carico massimo:**

XJ6N 195 kg (430 lb)

XJ6NA 190 kg (419 lb)

(Peso totale del pilota, del passeggero, del carico e degli accessori)

Pressione pneumatici (misurata a pneumatici freddi):**Condizione di carico:**

0–90 kg (0–198 lb)

Anteriore:

225 kPa (2.25 kgf/cm², 33 psi)

Posteriore:

250 kPa (2.50 kgf/cm², 36 psi)

Condizione di carico:

XJ6N 90–195 kg (198–430 lb)

XJ6NA 90–190 kg (198–419 lb)

Anteriore:

250 kPa (2.50 kgf/cm², 36 psi)

Posteriore:

290 kPa (2.90 kgf/cm², 42 psi)

Marcia ad alta velocità:**Anteriore:**

225 kPa (2.25 kgf/cm², 33 psi)

Posteriore:

250 kPa (2.50 kgf/cm², 36 psi)

Ruota anteriore:**Tipo di ruota:**

Ruota in lega

Dimensioni cerchio:

17M/C x MT3.50

Ruota posteriore:**Tipo di ruota:**

Ruota in lega

Dimensioni cerchio:

17M/C x MT4.50

Freno anteriore:**Tipo:**

A doppio disco

Comando:

Con la mano destra

Liquido consigliato:

DOT 4

Freno posteriore:**Tipo:**

A disco singolo

Comando:

Con il piede destro

Liquido consigliato:

DOT 4

Sospensione anteriore:**Tipo:**

Forcella telescopica

Tipo a molla/ammortizzatore:

Molla a spirale / ammortizzatore idraulico

Escursione ruota:

130.0 mm (5.12 in)

Sospensione posteriore:**Tipo:**

Forcellone oscillante

CARATTERISTICHE TECNICHE

Tipo a molla/ammortizzatore:

Molla a spirale / ammortizzatore gas/olio

Escursione ruota:

130.0 mm (5.12 in)

Impianto elettrico:

Sistema d'accensione:

TCI

Sistema di carica:

Volano magnete in C.A.

Batteria:

Modello:

GT12B-4

Tensione, capacità:

12 V, 10.0 Ah

Faro:

Tipo a lampadina:

Lampada alogena

Tensione, potenza lampadina × quantità:

Faro:

12 V, 60.0 W/55.0 W × 1

Lampada biluce fanalino/stop:

12 V, 5.0 W/21.0 W × 1

Indicatore di direzione anteriore:

12 V, 10.0 W × 2

Indicatore di direzione posteriore:

12 V, 10.0 W × 2

Luce ausiliaria:

12 V, 5.0 W × 1

Luce targa:

12 V, 5.0 W × 1

Luce pannello strumenti:

LED

Spia del folle:

LED

Spia abbagliante:

LED

Spia del livello dell'olio:

LED

Spia degli indicatori di direzione:

LED

Spia temperatura liquido refrigerante:

LED

Spia problemi al motore:

LED

Spia dell'ABS:

XJ6NA LED

Spia del sistema immobilizzatore:

LED

Fusibili:

Fusibile principale:

30.0 A

Fusibile del faro:

20.0 A

Fusibile del fanalino di coda:

10.0 A

Fusibile dell'impianto di segnalazione:

7.5 A

Fusibile dell'accensione:

10.0 A

Fusibile della ventola del radiatore:

20.0 A

Fusibile dell'impianto di iniezione carburante:

10.0 A

Fusibile della centralina dell'ABS:

XJ6NA 7.5 A

Fusibile del motorino dell'ABS:

XJ6NA 30.0 A

Fusibile del solenoide ABS:

XJ6NA 20.0 A

Fusibile di backup:

7.5 A

Numeri d'identificazione

HAU48612

Riportare il numero identificazione veicolo e le informazioni dell'etichetta modello qui sotto negli appositi spazi per assistenza nell'ordinazione di ricambi dai concessionari Yamaha, o come riferimento in caso di furto del veicolo.

NUMERO IDENTIFICAZIONE VEICOLO:

INFORMAZIONI DELL'ETICHETTA MODELLO:

Numero identificazione veicolo

HAU26400

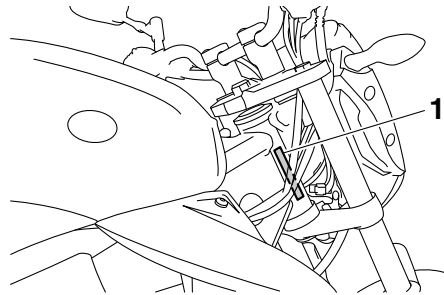

1. Numero identificazione veicolo

Il numero di identificazione del veicolo è impresso sul canotto dello sterzo. Riportare questo numero nell'apposito spazio.

NOTA

Il numero di identificazione del veicolo serve ad identificare il motociclo e può venire utilizzato per registrarlo presso le autorità competenti della zona interessata.

Etichetta modello

HAU26480

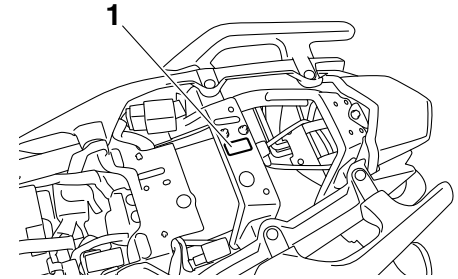

1. Etichetta modello

L'etichetta del modello è applicata al telaio sotto la sella. (Vedere pagina 3-16.) Registrare le informazioni di questa etichetta nell'apposito spazio. Queste informazioni sono necessarie per ordinare i ricambi presso i concessionari Yamaha.

INDICE ANALITICO

A

ABS (per modelli con ABS).....	3-13
Accensione del motore	5-1
Assieme ammortizzatore, regolazione	3-18

B

Batteria.....	6-33
Blocchetto accensione/bloccasterzo.....	3-2

C

Cambi di marcia	5-2
Candele, controllo	6-10
Caratteristiche tecniche	8-1
Carburante	3-15
Carburante, consigli per ridurre il consumo	5-3
Carenature e pannelli, rimozione e installazione.....	6-9
Catena di trasmissione, pulizia e lubrificazione.....	6-29
Cavalletto laterale	3-19
Cavalletto laterale, controllo e lubrificazione.....	6-31
Cavi, controllo e lubrificazione	6-29
Come supportare il motociclo	6-42
Commutatore luce abbagliante/ anabbagliante	3-11
Convertitore catalitico	3-16
Cuscinetti ruote, controllo	6-33

E

Elemento filtrante, sostituzione	6-17
Etichetta modello	9-1

F

Forcella, controllo.....	6-32
Fusibili, sostituzione.....	6-35

G

Gioco della leva freno, controllo	6-24
Gioco della leva frizione, regolazione...	6-23
Gioco della manopola acceleratore, controllo.....	6-19
Gioco valvole.....	6-20

I

Informazioni di sicurezza	1-1
Interruttore avviamento.....	3-11
Interruttore dell'avvisatore acustico	3-11
Interruttore di arresto motore	3-11
Interruttore di segnalazione luce abbagliante.....	3-11
Interruttore indicatori di direzione	3-11
Interruttore luci d'emergenza	3-11
Interruttori luce stop (per modelli con ABS).....	6-24
Interruttori luce stop (per modelli senza ABS)	6-25
Interruttori manubrio	3-10

K

Kit attrezzi.....	6-2
-------------------	-----

L

Lampada fanalino posteriore/stop, sostituzione	6-39
Lampada faro, sostituzione	6-37
Lampada indicatore di direzione, sostituzione	6-40
Lampada luce di posizione anteriore, sostituzione	6-41
Lampada luce targa, sostituzione.....	6-40
Leva freno.....	3-12
Leva frizione	3-12

Leve freno e frizione, controllo e lubrificazione.....	6-31
Liquido freni, sostituzione.....	6-27
Liquido refrigerante	6-14
Livello liquido freni, controllo	6-26

M

Manopola e cavo acceleratore, controllo e lubrificazione	6-30
Manutenzione e lubrificazione, periodica	6-5
Manutenzione, sistema di controllo emissioni.....	6-3

N

Numeri d'identificazione	9-1
Numero identificazione veicolo	9-1

O

Olio motore e cartuccia filtro olio.....	6-11
--	------

P

Parcheggio	5-4
Pastiglie del freno anteriore e posteriore, controllo	6-25
Pedale cambio	3-12
Pedale del freno	3-13
Pedali freno e cambio, controllo e lubrificazione.....	6-30
Perni del forcellone, lubrificazione	6-32
Pneumatici	6-20
Portacasco	3-17
Posizione del manubrio, regolazione	3-18
Posizioni dei componenti	2-1
Pulizia.....	7-1

R

Regime del minimo	6-19
Ricerca ed eliminazione guasti	6-45

Rimessaggio	7-3
Rodaggio	5-3
Ruota, anteriore (per modelli senza ABS)	6-42
Ruota, posteriore (per modelli senza ABS)	6-44
Ruote	6-23

S

Sella	3-16
Sistema d'interruzione circuito accensione	3-20
Sistema immobilizzatore	3-1
Spia ABS (per modelli con ABS)	3-6
Spia guasto motore	3-6
Spia immobilizer	3-6
Spia indicatore di direzione	3-3
Spia livello olio	3-4
Spia luce abbagliante	3-4
Spia marcia in folle	3-4
Spia temperatura liquido refrigerante	3-4
Spie d'avvertimento e di segnalazione ...	3-3
Sterzo, controllo	6-33
Strumento multifunzione	3-7

T

Tabelle di ricerca ed eliminazione guasti	6-47
Tappo serbatoio carburante	3-14
Tensione della catena di trasmissione	6-27
Tubetto sfiato e tubo di troppopieno del serbatoio carburante	3-16

V

Vano portaoggetti	3-18
-------------------------	------

Verniciatura opaca, prestare attenzione	7-1
--	-----



STAMPATO SU CARTA RICICLATA

PRINTED IN JAPAN
2015.05-1.5x1 CR
(H)