



⚠ Il convient de lire attentivement ce manuel avant la première utilisation du véhicule.

MANUEL DU PROPRIÉTAIRE  
***SUPER TENERE***  
***XT1200Z***

23P-28199-F1

**⚠ Il convient de lire attentivement ce manuel avant la première utilisation du véhicule. Le manuel doit être remis avec le véhicule en cas de vente de ce dernier.**



YAMAHA MOTOR ELECTRONICS CO., LTD.  
1450-6, Mori, Mori-machi, Shuchi-gun, Shizuoka-ken, 437-0292 Japan

## DECLARATION of CONFORMITY

We

Company: YAMAHA MOTOR ELECTRONICS CO., LTD.  
Address: 1450-6, Mori, Mori-Machi, Shuchi-gun, Shizuoka-Ken, 437-0292 Japan

Hereby declare that the product:

Kind of equipment: IMMOBILIZER  
Type-designation: SSL-00

is in compliance with following norm(s) or documents:

R&TTE Directive(1999/5/CE)  
EN300 330-2 v1.3.1(2006-01), EN300 330-2 v1.5.1(2010-02)  
EN60950-1:2006/A11:2009  
Two or Three-Wheel Motor Vehicles Directive(97/24/EC: Chapter 8, EMC)

Place of issue: Shizuoka, Japan

Date of issue: 1 Aug. 2002

### Revision record

No.	Contents	Date
1	To change contact person and integrate type-designation.	9 Jun. 2005
2	Version up the norm of EN60950 to EN60950-1	27 Feb. 2006
3	To change company name	1 Mar. 2007
4	version up of the following norm: • EN300 330-2 v1.1.1 to EN300 330-2 v1.3.1 and EN300 330-2 v1.5.1 • EN60950-1:2001 to EN60950-1:2006/A11:2009	8 Jul. 2010

General manager of quality assurance div.



YAMAHA MOTOR ELECTRONICS CO., LTD.  
1450-6, Mori, Mori-machi, Shuchi-gun, Shizuoka-ken, 437-0292 Japan

## DÉCLARATION DE CONFORMITÉ

Nous, la

Société : YAMAHA MOTOR ELECTRONICS CO., LTD.  
Adresse : 1450-6, Mori, Mori-machi, Shuchi-gun, Shizuoka-ken, 437-0292 Japon

Déclarons par la présente, que le produit :

Type d'appareil : IMMOBILISATEUR  
Type/désignation : SSL-00

est conforme aux normes ou documents suivants :

Directive R&TTE (1999/5/CE)  
EN300 330-2 v1.3.1(2006-01), EN300 330-2 v1.5.1(2010-02)  
EN60950-1:2006/A11:2009  
Directive concernant les véhicules motorisés à deux ou trois roues (97/24/CE : Chapitre 8, EMC)

Ville : Shizuoka, Japon

Date : 1 août 2002

### Révision

N°	Contenu	Date
1	Modification de la personne à contacter et ajout de la désignation du type	9 juin 2005
2	Passage de la norme EN60950 à la norme EN60950-1	27 fév. 2006
3	Modification du nom de la société	1er mars 2007
4	version mise à jour de la norme suivante : • EN300 330-2 v1.1.1 à EN300 330-2 v1.3.1 et EN300 330-2 v1.5.1 • EN60950-1:2001 à EN60950-1:2006/A11:2009	8 Jul. 2010

Directeur Général de la division Assurance Qualité



Bienvenue dans l'univers des deux roues de Yamaha !

Le modèle XT1200Z est le fruit de la vaste expérience de Yamaha dans l'application des technologies de pointe à la conception et à la construction de produits de qualité supérieure et qui a valu à Yamaha sa réputation dans ce domaine.

Afin de tirer le meilleur parti de toutes les possibilités de la XT1200Z, il faut prendre le temps de lire attentivement ce manuel. Le Manuel du propriétaire contient non seulement les instructions relatives à l'utilisation, aux contrôles et à l'entretien de cette moto, mais aussi d'importantes consignes de sécurité destinées à protéger le pilote et les tiers des accidents.

Ce manuel offre en outre de nombreux conseils qui, s'ils sont bien suivis, permettront de conserver la moto en parfait état de marche. Si la moindre question se pose, il ne faut pas hésiter à consulter un concessionnaire Yamaha.

L'équipe Yamaha espère que ce véhicule procurera à son utilisateur un plaisir de conduite et une sécurité maximum kilomètre après kilomètre. Ne pas oublier toutefois que la sécurité doit rester la première priorité de tout bon motocycliste !

Yamaha est sans cesse à la recherche d'améliorations dans la conception et la qualité de ses produits. Par conséquent, bien que ce manuel contienne les informations les plus récentes disponibles au moment de l'impression, il peut ne pas refléter de petites modifications apportées ultérieurement à ce modèle. Au moindre doute concernant le fonctionnement ou l'entretien du véhicule, ne pas hésiter à consulter un concessionnaire Yamaha.

## **AVERTISSEMENT**



**Lire attentivement ce manuel dans son intégralité avant d'utiliser la moto.**

---

# INFORMATIONS IMPORTANTES CONCERNANT LE MANUEL

FAU10132

Les informations particulièrement importantes sont repérées par les notations suivantes :

	<b>Il s'agit du symbole avertissant d'un danger. Il avertit de dangers de dommages personnels potentiels. Observer scrupuleusement les messages relatifs à la sécurité figurant à la suite de ce symbole afin d'éviter les dangers de blessures ou de mort.</b>
 <b>AVERTISSEMENT</b>	<b>Un AVERTISSEMENT signale un danger qui, s'il n'est pas évité, peut provoquer la mort ou des blessures graves.</b>
<b>ATTENTION</b>	<b>Un ATTENTION indique les précautions particulières à prendre pour éviter d'endommager le véhicule ou d'autres biens.</b>
<b>N.B.</b>	<b>Un N.B. fournit les renseignements nécessaires à la clarification et la simplification des divers travaux.</b>

# **INFORMATIONS IMPORTANTES CONCERNANT LE MANUEL**

---

---

FAU10200

**XT1200Z  
MANUEL DU PROPRIÉTAIRE  
© 2010 par Yamaha Motor Co., Ltd.  
1<sup>re</sup> édition, juillet 2010  
Tous droits réservés  
Toute réimpression ou utilisation  
non autorisée sans la permission écrite  
de la Yamaha Motor Co., Ltd.  
est formellement interdite.  
Imprimé au Japon**

# TABLE DES MATIÈRES

<b>CONSIGNES DE SÉCURITÉ</b> .....	1-1	Réglage de la hauteur de la selle du pilote .....	3-26	Entretiens périodiques du système de contrôle des gaz d'échappement .....	6-3
<b>DESCRIPTION</b> .....	2-1	Pare-brise .....	3-28	Entretiens périodiques et fréquences de graissage .....	6-4
Vue gauche .....	2-1	Réglage de la fourche .....	3-28	Dépose et repose des carénages .....	6-9
Vue droite .....	2-2	Réglage du combiné ressort-amortisseur .....	3-30	Contrôle des bougies .....	6-11
Commandes et instruments.....	2-3	Porte-bagages .....	3-32	Huile moteur et cartouche du filtre à huile .....	6-12
<b>COMMANDES ET INSTRUMENTS</b> ...	3-1	Supports de sangle de fixation des bagages .....	3-33	Huile de couple conique arrière ...	6-15
Mode de conduite D-mode .....	3-1	Béquille latérale .....	3-33	Liquide de refroidissement .....	6-16
Immobilisateur antivol .....	3-1	Coupe-circuit d'allumage .....	3-33	Élément du filtre à air .....	6-18
Contacteur à clé/antivol .....	3-3	Prise pour accessoires à courant continu .....	3-35	Contrôle du régime de ralenti du moteur .....	6-18
Témoins et témoins d'alerte .....	3-4	<b>POUR LA SÉCURITÉ –</b> <b>CONTRÔLES AVANT</b> <b>UTILISATION</b> .....	4-1	Contrôle de la garde de la poignée des gaz .....	6-18
Bloc de compteurs multifonctions ...	3-8	<b>UTILISATION ET CONSEILS</b> <b>IMPORTANTES CONCERNANT LE</b> <b>PILOTAGE</b> .....	5-1	Jeu des soupapes .....	6-19
Alarme antivol (en option) .....	3-16	Mise en marche du moteur .....	5-1	Pneus .....	6-19
Combinés de contacteurs .....	3-16	Passage des vitesses .....	5-2	Roues à rayons .....	6-21
Levier d'embrayage .....	3-18	Comment réduire sa consommation de carburant .....	5-3	Levier d'embrayage .....	6-21
Sélecteur au pied .....	3-18	Rodage du moteur .....	5-3	Contrôle de la garde du levier de frein .....	6-22
Levier de frein .....	3-19	Stationnement .....	5-4	Contacteurs de feu stop .....	6-22
Pédale de frein .....	3-20	<b>ENTRETIENS ET RÉGLAGES</b> <b>PÉRIODIQUES</b> .....	6-1	Contrôle des plaquettes de frein avant et arrière .....	6-22
Système d'antiblocage des roues (ABS) .....	3-20	Trousse de réparation .....	6-2	Contrôle du niveau du liquide de frein .....	6-23
Système de régulation antipatinage .....	3-21			Changement du liquide de frein et d'embrayage .....	6-24
Bouchon du réservoir de carburant .....	3-23				
Carburant .....	3-23				
Durite de mise à l'air/de trop-plein du réservoir de carburant .....	3-25				
Pot catalytique .....	3-25				
Selle du pilote .....	3-26				

# TABLE DES MATIÈRES

Contrôle et lubrification des câbles .....6-24	Schémas de diagnostic de pannes ..... 6-38
Contrôle et lubrification de la poignée et du câble des gaz .....6-25	
Contrôle et lubrification de la pédale de frein et du sélecteur .....6-25	<b>SOIN ET REMISAGE DE LA MOTO</b> ..... 7-1
Contrôle et lubrification des leviers de frein et d'embrayage .....6-26	Remarque concernant les pièces de couleur mate ..... 7-1
Contrôle et lubrification des béquilles centrale et latérale .....6-26	Soin ..... 7-1
Lubrification des pivots du bras oscillant .....6-27	Remisage ..... 7-3
Contrôle de la fourche .....6-27	<b>CARACTÉRISTIQUES</b> ..... 8-1
Contrôle de la direction .....6-28	<b>RENSEIGNEMENTS COMPLÉMENTAIRES</b> ..... 9-1
Contrôle des roulements de roue .....6-28	Numéros d'identification ..... 9-1
Batterie .....6-29	
Remplacement des fusibles .....6-30	
Remplacement d'une ampoule de phare .....6-32	
Feu arrière/stop .....6-33	
Remplacement d'une ampoule de clignotant .....6-33	
Remplacement d'une ampoule d'éclairage de la plaque d'immatriculation .....6-34	
Remplacement d'une ampoule de veilleuse .....6-35	
Diagnostic de pannes .....6-37	



# CONSIGNES DE SÉCURITÉ

1

## Être un propriétaire responsable

L'utilisation adéquate et en toute sécurité de la moto incombe à son propriétaire.

Les motos sont des véhicules monovoies. Leur sécurité dépend de techniques de conduite adéquates et des capacités du conducteur. Tout conducteur doit prendre connaissance des exigences suivantes avant de démarrer.

Le pilote doit :

- S'informer correctement auprès d'une source compétente sur tous les aspects de l'utilisation d'une moto.
- Observer les avertissements et procéder aux entretiens préconisés dans ce Manuel du propriétaire.
- Suivre des cours afin d'apprendre à maîtriser les techniques de conduite sûres et correctes.
- Faire réviser le véhicule par un mécanicien compétent aux intervalles indiqués dans ce Manuel du propriétaire ou lorsque l'état de la mécanique l'exige.

FAU10318

## Conduite en toute sécurité

Effectuer les contrôles avant utilisation à chaque départ afin de s'assurer que le véhicule peut être conduit en toute sécurité. L'omission du contrôle ou de l'entretien corrects du véhicule augmente les risques d'accident ou d'endommagement. Se reporter à la liste des contrôles avant utilisation à la page 4-1.

- Cette moto est conçue pour le transport du pilote et d'un passager.
- La plupart des accidents de circulation entre voitures et motos sont dus au fait que les automobilistes ne voient pas les motos. De nombreux accidents ont été provoqués par des automobilistes qui ne voient pas les motos. Se faire bien voir semble donc permettre de réduire les risques de ce genre d'accident.

### Dès lors :

- Porter une combinaison de couleur vive.
- Être particulièrement prudent à l'approche des carrefours, car c'est aux carrefours que la plupart des accidents de deux-roues se produisent.
- Rouler dans le champ de visibilité des automobilistes. Éviter de rouler dans leur angle mort.

- De nombreux accidents sont dus au manque d'expérience du pilote. Ce sont, en effet, les motocyclistes qui n'ont pas un permis pour véhicules à deux roues valide qui ont le plus d'accidents.
  - Ne pas rouler avant d'avoir acquis un permis de conduire et ne prêter sa moto qu'à des pilotes expérimentés.
  - Connaître ses limites et ne pas se surestimer. Afin d'éviter un accident, se limiter à des manœuvres que l'on peut effectuer en toute confiance.
  - S'exercer à des endroits où il n'y a pas de trafic tant que l'on ne s'est pas complètement familiarisé avec la moto et ses commandes.
- De nombreux accidents sont provoqués par des erreurs de conduite du pilote de moto. Une erreur typique consiste à prendre un virage trop large en raison d'une vitesse excessive ou un virage trop court (véhicule pas assez incliné pour la vitesse).
  - Toujours respecter les limites de vitesse et ne jamais rouler plus vite que ne le permet l'état de la route et le trafic.





- Toujours signaler clairement son intention de tourner ou de changer de bande de circulation. Rouler dans le champ de visibilité des automobilistes.
- La posture du pilote et celle du passager est importante pour le contrôle correct du véhicule.
  - Le pilote doit garder les deux mains sur le guidon et les deux pieds sur les repose-pieds afin de conserver le contrôle de la moto.
  - Le passager doit toujours se tenir des deux mains, soit au pilote, soit à la poignée du passager ou à la poignée de manutention, si le modèle en est pourvu, et garder les deux pieds sur les repose-pieds du passager. Ne jamais prendre en charge un passager qui ne puisse placer fermement ses deux pieds sur les repose-pieds.
- Ne jamais conduire après avoir absorbé de l'alcool, certains médicaments ou des drogues.
- Toujours porter un casque homologué.
- Porter une visière ou des lunettes de protection. Si les yeux ne sont pas protégés, le vent risque de troubler la vue et de retarder la détection des obstacles.
- Porter des bottes, une veste, un pantalon et des gants solides pour se protéger des éraflures en cas de chute.
- Ne jamais porter des vêtements lâches, car ceux-ci pourraient s'accrocher aux leviers de commande, aux repose-pieds ou même aux roues, ce qui risque d'être la cause d'un accident.
- Toujours porter des vêtements de protection qui couvrent les jambes, les chevilles et les pieds. Le moteur et le système d'échappement sont brûlants pendant ou après la conduite, et peuvent, dès lors, provoquer des brûlures.
- Les consignes ci-dessus s'adressent également au passager.

## Éviter un empoisonnement au monoxyde de carbone

Tous les gaz d'échappement de moteur contiennent du monoxyde de carbone, un gaz mortel. L'inhalation de monoxyde de

carbone peut provoquer céphalées, étourdissements, somnolence, nausées, confusion mentale, et finalement la mort.

Le monoxyde de carbone est un gaz incolore, inodore et insipide qui peut être présent même lorsque l'on ne sent ou ne voit aucun gaz d'échappement. Des niveaux mortels de monoxyde de carbone peuvent s'accumuler rapidement et peuvent suffoquer rapidement une victime et l'empêcher de se sauver. De plus, des niveaux mortels de monoxyde de carbone peuvent persister pendant des heures, voire des jours dans des endroits peu ou pas ventilés. Si l'on ressent tout symptôme d'empoisonnement au monoxyde de carbone, il convient de quitter immédiatement l'endroit, de prendre l'air et de CONSULTER UN MÉDECIN.

- Ne pas faire tourner un moteur à l'intérieur d'un bâtiment. Même si l'on tente de faire évacuer les gaz d'échappement à l'aide de ventilateurs ou en ouvrant portes et fenêtres, le monoxyde de carbone peut atteindre rapidement des concentrations dangereuses.
- Ne pas faire tourner un moteur dans un endroit mal ventilé ou des endroits partiellement clos, comme les garages, garages ou abris d'auto.

## Équipement

La plupart des accidents mortels en moto résultent de blessures à la tête. Le port du casque est le seul moyen d'éviter ou de limiter les blessures à la tête.

# CONSIGNES DE SÉCURITÉ

1

- Ne pas faire tourner un moteur à un endroit à l'air libre d'où les gaz d'échappement pourraient être aspirés dans un bâtiment par des ouvertures comme portes ou fenêtres.

## Charge

L'ajout d'accessoires ou de bagages peut réduire la stabilité et la maniabilité de la moto si la répartition du poids est modifiée. Afin d'éviter tout risque d'accident, monter accessoires et bagages avec beaucoup de soin. Redoubler de prudence lors de la conduite d'une moto chargée d'accessoires ou de bagages. Voici quelques directives à suivre concernant les accessoires et le chargement de cette moto :

S'assurer que le poids total du pilote, du passager, des bagages et des accessoires ne dépasse pas la charge maximum. **La conduite d'un véhicule surchargé peut être la cause d'un accident.**

### Charge maximale:

209 kg (461 lb)

Même lorsque cette limite de poids n'est pas dépassée, garder les points suivants à l'esprit :

- Les bagages et les accessoires doivent être fixés aussi bas et près de la moto que possible. Attacher soigneu-

sement les bagages les plus lourds près du centre de la moto et répartir le poids également de chaque côté afin de ne pas la déséquilibrer.

- Un déplacement soudain du chargement peut créer un déséquilibre. S'assurer que les accessoires et les bagages sont correctement attachés avant de prendre la route. Contrôler fréquemment les fixations des accessoires et des bagages.
  - Régler correctement la suspension (pour les modèles à suspension réglable) en fonction de la charge et contrôler l'état et la pression de gonflage des pneus.
  - Ne jamais placer des objets lourds ou volumineux sur le guidon, la fourche ou le garde-boue avant. Ces objets (ex. : sac de couchage, sac à dos ou tente) peuvent déstabiliser la direction et rendre le maniement plus difficile.
- **Ce véhicule n'est pas conçu pour tirer une remorque ni pour être accouplé à un side-car.**

## Accessoires Yamaha d'origine

Le choix d'accessoires pour son véhicule est une décision importante. Des accessoires Yamaha d'origine, disponibles unique-

ment chez les concessionnaires Yamaha, ont été conçus, testés et approuvés par Yamaha pour l'utilisation sur ce véhicule.

De nombreuses entreprises n'ayant aucun lien avec Yamaha produisent des pièces et accessoires, ou mettent à disposition d'autres modifications pour les véhicules Yamaha. Yamaha n'est pas en mesure de tester les produits disponibles sur le marché secondaire. Yamaha ne peut dès lors ni approuver ni recommander l'utilisation d'accessoires vendus par des tiers ou les modifications autres que celles recommandées spécialement par Yamaha, même si ces pièces sont vendues ou montées par un concessionnaire Yamaha.

## Pièces de rechange, accessoires et modifications issus du marché secondaire

Bien que des produits du marché secondaire puissent sembler être de concept et de qualité identiques aux accessoires Yamaha, il faut être conscient que certains de ces accessoires ou certaines de ces modifications ne sont pas appropriés en raison du danger potentiel qu'ils représentent pour soi-même et pour autrui. La mise en place de produits issus du marché secondaire ou l'exécution d'une autre modification du véhicule venant altérer le concept ou les caractéristiques du véhicule peut soumettre les



occupants du véhicule ou des tiers à des risques accrus de blessures ou de mort. Le propriétaire est responsable des dommages découlant d'une modification du véhicule.

Respecter les conseils suivants lors du montage d'accessoires, ainsi que ceux donnés à la section "Charge".

- Ne jamais monter d'accessoires ou transporter de bagages qui pourraient nuire au bon fonctionnement de la moto. Examiner soigneusement les accessoires avant de les monter pour s'assurer qu'ils ne réduisent en rien la garde au sol, l'angle d'inclinaison dans les virages, le débattement limite de la suspension, la course de la direction ou le fonctionnement des commandes. Vérifier aussi qu'ils ne cachent pas les feux et catadioptrés.
- Les accessoires montés sur le guidon ou autour de la fourche peuvent créer des déséquilibres dus à une mauvaise distribution du poids ou à des changements d'ordre aérodynamique. Si des accessoires sont montés sur le guidon ou autour de la fourche, ils doivent être aussi légers et compacts que possible.

- Des accessoires volumineux risquent de gravement réduire la stabilité de la moto en raison d'effets aérodynamiques. Le vent peut avoir tendance à soulever la moto et le vent latéral peut la rendre instable. De tels accessoires peuvent également rendre le véhicule instable lors du croisement ou du dépassement de camions.
- Certains accessoires peuvent forcer le pilote à modifier sa position de conduite. Une position de conduite incorrecte réduit la liberté de mouvement du pilote et peut limiter son contrôle du véhicule. De tels accessoires sont donc déconseillés.
- La prudence est de rigueur lors de l'installation de tout accessoire électrique supplémentaire. Si les accessoires excèdent la capacité de l'installation électrique de la moto, une défaillance pourrait se produire, ce qui risque de provoquer des problèmes d'éclairage et une perte de puissance du moteur.

## **Pneus et jantes issus du marché secondaire**

Les pneus et les jantes livrés avec la moto sont conçus pour les capacités de performance du véhicule et sont conçus de sorte à offrir la meilleure combinaison de maniabilité, de freinage et de confort. D'autres pneus, jantes, tailles et combinaisons peuvent ne pas être adéquats. Se reporter à la page 6-19 pour les caractéristiques des pneus et pour plus d'informations sur leur remplacement.

## **Transport de la moto**

Bien veiller à suivre les instructions suivantes avant de transporter la moto dans un autre véhicule.

- Retirer tous les éléments lâches de la moto.
- S'assurer que le robinet de carburant (le cas échéant) est à la position "OFF" et qu'il n'y a pas de fuites de carburant.
- Dans la remorque ou la caisse de chargement, diriger la roue avant droit devant et la caler dans un rail avec come d'arrimage.
- Engager une vitesse (pour les modèles munis d'une boîte de vitesses à commande manuelle).



# CONSIGNES DE SÉCURITÉ

---

1

- Arrimer la moto à l'aide de sangles d'arrimage ou de sangles adéquates fixées à des éléments solides de la moto, tels que le cadre ou la bride de fourche (et non, par exemple, le guidon, qui comporte des éléments en caoutchouc, ou les clignotants, ou toute pièce pouvant se briser). Choisir judicieusement l'emplacement des sangles de sorte qu'elles ne frottent pas contre des surfaces peintes lors du transport.
- Les sangles doivent, dans la mesure du possible, quelque peu compresser la suspension afin de limiter le rebond lors du transport.

## Vue gauche

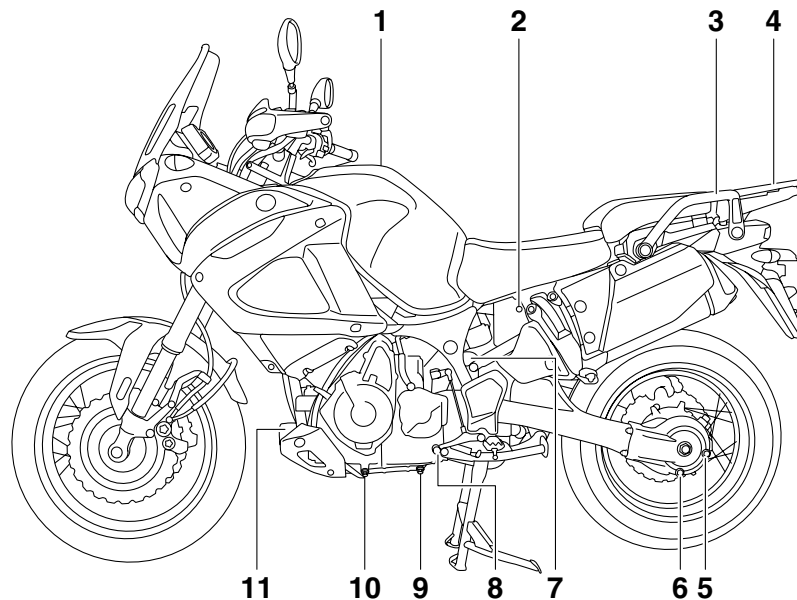

1. Bouchon du réservoir de carburant (page 3-23)
2. Serrure de selle du pilote (page 3-26)
3. Poignée de manutention
4. Porte-bagages (page 3-32)
5. Bouchon de remplissage d'huile de couple conique arrière (page 6-15)
6. Vis de vidange d'huile de couple conique arrière (page 6-15)
7. Vase d'expansion (page 6-16)
8. Sélecteur (page 3-18)
9. Vis de vidange d'huile moteur (réservoir d'huile) (page 6-12)
10. Vis de vidange d'huile moteur (carter moteur) (page 6-12)
11. Cartouche de filtre à huile moteur (page 6-12)

# DESCRIPTION

FAU10420

## Vue droite

2

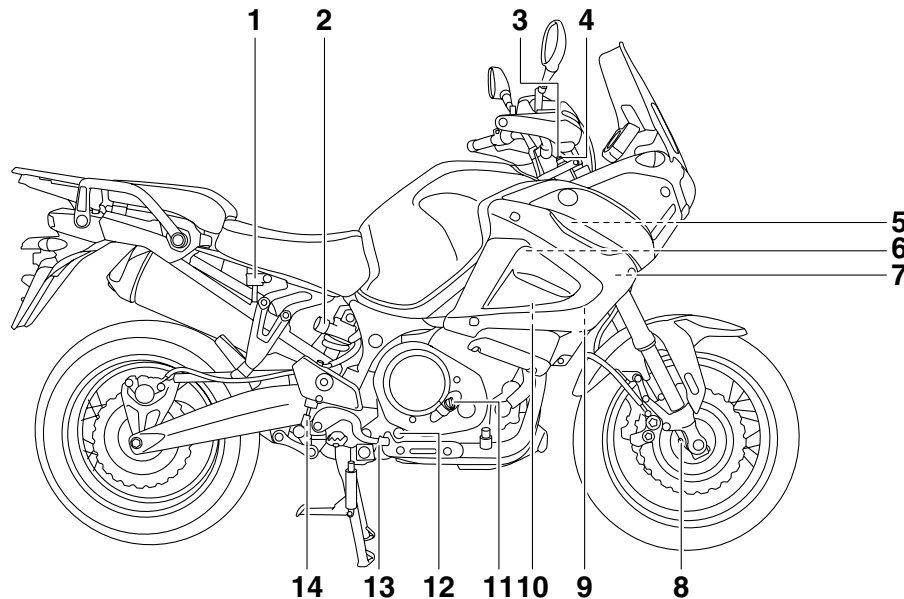

1. Réservoir du liquide de frein arrière (page 6-23)
2. Bouton de réglage de la précontrainte du ressort du combiné ressort-amortisseur (page 3-30)
3. Vis de réglage de la force d'amortissement à la détente de la fourche (page 3-28)
4. Vis de réglage de la précontrainte de ressort de la fourche (page 3-28)
5. Fusible principal (page 6-30)
6. Fusible du moteur ABS (page 6-30)
7. Boîtier à fusibles (page 6-30)
8. Vis de réglage de la force d'amortissement à la compression de la fourche (page 3-28)
9. Trousse de réparation (page 6-2)
10. Batterie (page 6-29)
11. Bouchon de remplissage de l'huile moteur (page 6-12)
12. Hublot de contrôle du niveau d'huile moteur (page 6-12)
13. Pédale de frein (page 3-20)
14. Bouton de réglage de la force d'amortissement à la détente du combiné ressort-amortisseur (page 3-30)

## Commandes et instruments

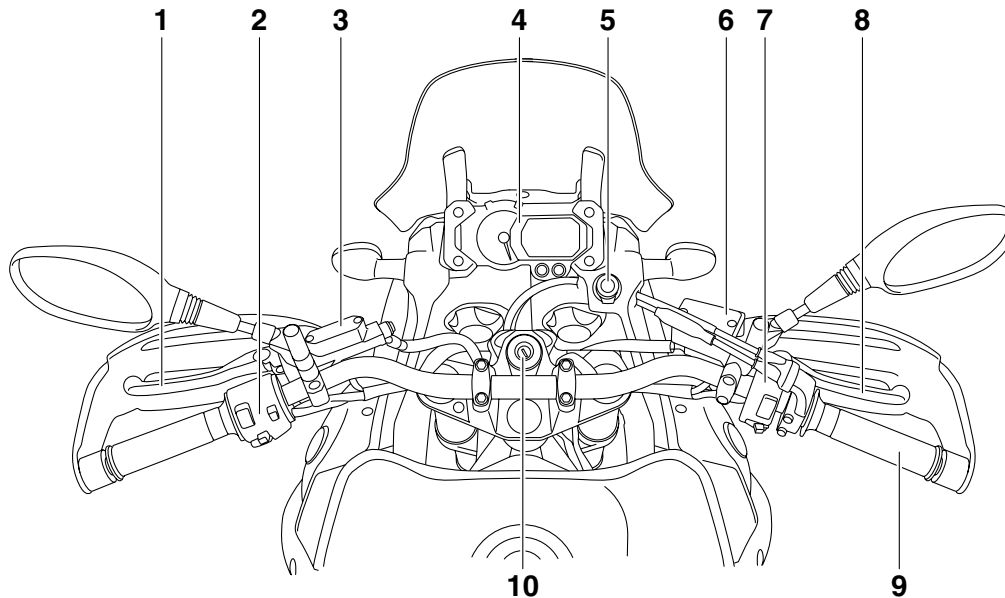

1. Levier d'embrayage (page 3-18)
2. Combiné de contacteurs gauche (page 3-16)
3. Réservoir du liquide d'embrayage (page 6-23)
4. Bloc de compteurs multifonctions (page 3-8)
5. Prise pour accessoires à courant continu (page 3-35)
6. Réservoir du liquide de frein avant (page 6-23)
7. Combiné de contacteurs droit (page 3-16)
8. Levier de frein (page 3-19)

9. Poignée des gaz (page 6-18)
10. Contacteur à clé/antivol (page 3-3)

FAU49431

## Mode de conduite D-mode

Le D-mode est un système de contrôle électronique du moteur à deux modes de sélection : (mode tourisme "T" et mode sportif "S").

Appuyer sur le contacteur de mode de conduite "MODE" pour sélectionner les divers modes. (Les explications au sujet du contacteur de mode de conduite se trouvent à la page 3-17.)

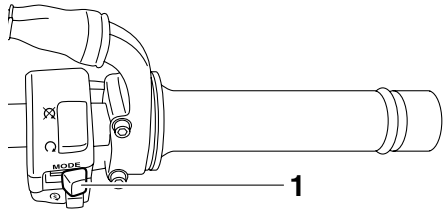

1. Contacteur de mode de conduite "MODE"

## N.B.

Il convient de s'assurer d'avoir bien compris le fonctionnement des divers modes de conduite et du contacteur de mode de conduite avant de changer de mode.

## Mode tourisme "T"

Le mode "T" est conçu de sorte à se prêter à diverses conditions de conduite.

Ce mode permet une conduite fluide à tous les régimes.

## Mode sportif "S"

Ce mode offre une réponse plus sportive à bas et moyen régime que le mode de tourisme.

## Immobilisateur antivol

FAU10977

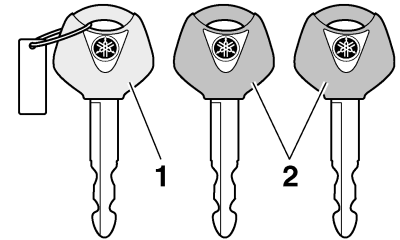

1. Clé d'enregistrement de codes (anneau rouge)
2. Clés de contact conventionnelles (anneau noir)

Ce véhicule est équipé d'un immobilisateur, dispositif de dissuasion de vol intégré, protégeant le véhicule grâce au principe de l'enregistrement de codes dans les clés de contact. Le système est constitué des éléments suivants :

- une clé d'enregistrement de codes (anneau en plastique rouge)
- deux clés de contact conventionnelles (anneau en plastique noir), dont le code peut être remplacé
- un transpondeur (dans la clé d'enregistrement de codes)
- un immobilisateur



- un bloc de commande électronique (ECU)
- un témoin de l'immobilisateur antivol (Voir page 3-8.)

La clé à anneau rouge permet d'enregistrer les codes dans chacune des clés conventionnelles. L'enregistrement d'un code étant un procédé délicat, il faut le confier à un concessionnaire Yamaha, en se présentant chez lui avec le véhicule ainsi que les trois clés. Ne pas se servir de la clé à anneau rouge pour conduire le véhicule. Celle-ci ne doit servir que pour l'enregistrement des codes. Toujours se servir d'une clé à anneau noir pour conduire le véhicule.

FCA11821

## **ATTENTION**

- **NE PAS PERDRE LA CLÉ D'ENREGISTREMENT DE CODE. EN CAS DE PERTE, CONTACTER IMMÉDIATEMENT SON CONCESSIONNAIRE.** Sans cette clé, tout réenregistrement de code est impossible. Le moteur se mettra en marche avec les clés conventionnelles, mais il faudra remplacer tout le système de l'immobilisateur antivol si l'enregistrement d'un nouveau code s'avère nécessaire (p. ex., fabrication d'un double supplémentaire ou perte de toutes les clés conventionnelles). Il est dès lors hautement recommandé d'utiliser une des clés conventionnelles pour la conduite et de conserver la clé d'enregistrement de codes dans un lieu sûr.
- **Ne plonger aucune des clés dans du liquide.**
- **N'exposer aucune clé à des températures excessivement élevées.**
- **Ne placer aucune clé à proximité de sources magnétiques (comme par exemple à proximité de haut-parleurs).**
- **Ne pas placer d'objet transmettant des signaux électriques à proximité d'une des clés.**
- **Ne pas déposer d'objet lourd sur aucune des clés.**
- **Ne rectifier aucune des clés ni modifier leur forme.**
- **Ne pas retirer l'anneau en plastique des clés.**
- **Ne pas attacher plus d'une clé d'un système d'immobilisateur antivol au même trousseau de clés.**
- **Éloigner les clés de contact du véhicule ainsi que toute clé d'autres immobilisateurs antivols de la clé d'enregistrement de codes.**
- **Éloigner les clés d'autres immobilisateurs antivols du contacteur à clé, car celles-ci risquent de provoquer des interférences.**

# COMMANDES ET INSTRUMENTS

## Contacteur à clé/antivol

FAU10472

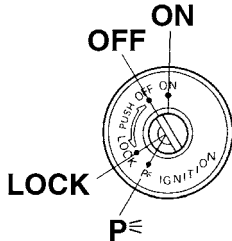

3

Le contacteur à clé/antivol commande les circuits d'allumage et d'éclairage et permet de bloquer la direction. Ses diverses positions sont décrites ci-après.

### N.B. \_\_\_\_\_

Veiller à se servir d'une clé conventionnelle à anneau noir pour conduire le véhicule. Afin de réduire au maximum le risque de perte de la clé d'enregistrement de codes (clé à anneau rouge), conserver celle-ci dans un endroit sûr et ne l'utiliser que pour l'enregistrement d'un nouveau code.

FAU26811

### ON (marche)

Tous les circuits électriques sont sous tension ; l'éclairage des instruments, les feux arrière, l'éclairage de la plaque d'im-

matriculation et les veilleuses s'allument, et le moteur peut être mis en marche. La clé ne peut être retirée.

### N.B. \_\_\_\_\_

Les phares s'allument automatiquement dès la mise en marche du moteur et restent allumés jusqu'à ce que la clé soit tournée sur "OFF".

### OFF (arrêt)

Tous les circuits électriques sont coupés. La clé peut être retirée.

FAU10661

## **AVERTISSEMENT**

**Ne jamais tourner la clé de contact à la position "OFF" ou "LOCK" tant que le véhicule est en mouvement. Les circuits électriques seraient coupés et cela pourrait entraîner la perte de contrôle du véhicule et être la cause d'un accident.**

FAU10691

### LOCK (antivol)

La direction est bloquée et tous les circuits électriques sont coupés. La clé peut être retirée.

## Blocage de la direction

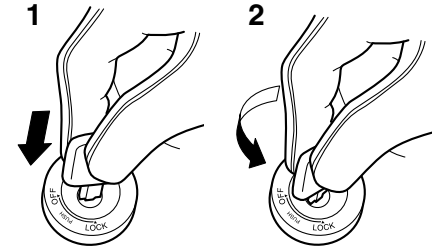

1. Appuyer.
2. Tourner.

1. Tourner le guidon à fond vers la gauche ou la droite.
2. Appuyer sur la clé à partir de la position "OFF", puis la tourner jusqu'à la position "LOCK" tout en la maintenant enfoncée.
3. Retirer la clé.

## Débloquer la direction

FCA11020

### ATTENTION

Ne pas utiliser la position de stationnement trop longtemps, car la batterie pourrait se décharger.

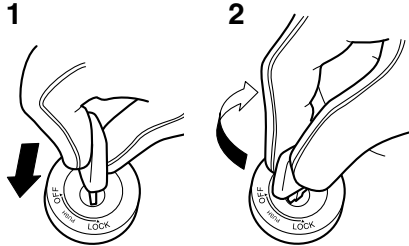

1. Appuyer.
2. Tourner.

Introduire la clé dans la serrure du contacteur à clé, appuyer sur la clé et la tourner sur "OFF" tout en la maintenant enfoncée.

### P< (stationnement)

FAU39460

La direction est bloquée ; les feux arrière, l'éclairage de la plaque d'immatriculation et les veilleuses sont allumés. Les feux de détresse et les clignotants peuvent être allumés, mais tous les autres circuits électriques sont coupés. La clé peut être retirée. La direction doit être bloquée avant que la clé puisse être tournée à la position "P<".

FAU49391

## Témoins et témoins d'alerte

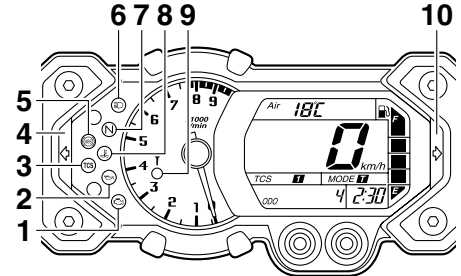

1. Témoin d'alerte de panne moteur " " (engine failure)
2. Témoin d'alerte du niveau d'huile " " (oil level)
3. Témoin/témoin d'avertissement du système de régulation antipatinage "TCS" (TCS)
4. Témoin des clignotants gauches " " (left turn signal)
5. Témoin du système antiblocage des freins (ABS) " " (ABS)
6. Témoin de feu de route " " (high beam)
7. Témoin du point mort " N " (neutral)
8. Témoin d'alerte de la température du liquide de refroidissement " " (coolant temperature)
9. Témoin de l'immobilisateur antivol ( " (anti-theft)
10. Témoin des clignotants droits " " (right turn signal)

FAU11030

### Témoin des clignotants " " et " "

Quand le contacteur des clignotants est poussé vers la gauche ou vers la droite, le témoin correspondant clignote.

## Témoin du point mort “ N ”

FAU11060

Ce témoin s'allume lorsque la boîte de vitesses est au point mort.

## Témoin de feu de route “ ≡▷ ”

FAU11080

Ce témoin s'allume lorsque la position feu de route du phare est sélectionnée.

## Témoin d'alerte du niveau d'huile “ ”

FAU11254

Ce témoin d'alerte s'allume lorsque le niveau d'huile moteur est bas.

Contrôler le bon fonctionnement du circuit électrique du témoin d'alerte en tournant la clé sur “ON”. Le témoin d'alerte devrait s'allumer pendant quelques secondes, puis s'éteindre.

Si le témoin d'alerte ne s'allume pas lorsque la clé de contact est tournée sur “ON” ou s'il ne s'éteint pas par la suite, il convient de faire contrôler le circuit électrique par un concessionnaire Yamaha.

### N.B.

- Dans une côte ou lors d'une accélération ou décélération brusques, le témoin d'alerte pourrait se mettre à trembloter, même si le niveau d'huile est correct. Ceci n'indique donc pas une panne.

- Le circuit de détection du niveau d'huile est également surveillé par un système embarqué de diagnostic de pannes. En cas de détection d'un problème dans le circuit, le témoin se met à clignoter à la cadence suivante jusqu'à ce que le problème soit résolu : Le témoin d'alerte du niveau d'huile clignote dix fois, puis s'éteint pendant 2.5 secondes. Le cas échéant, faire contrôler le véhicule par un concessionnaire Yamaha.

## Témoin d'alerte de la température du liquide de refroidissement “ ”

FAU49423

Ce témoin d'alerte s'allume en cas de surchauffe du moteur. Dans ce cas, couper immédiatement le moteur et le laisser refroidir. Contrôler le bon fonctionnement du circuit électrique du témoin d'alerte en tournant la clé sur “ON”. Le témoin d'alerte devrait s'allumer pendant quelques secondes, puis s'éteindre.

Si le témoin d'alerte ne s'allume pas lorsque la clé de contact est tournée sur “ON” ou s'il ne s'éteint pas par la suite, il convient de faire contrôler le circuit électrique par un concessionnaire Yamaha.

FCA10021



### ATTENTION

**Ne pas faire tourner le moteur lorsque celui-ci surchauffe.**

### N.B.

- Pour les véhicules équipés d'un ou plusieurs ventilateurs : le ou les ventilateurs se mettent en marche et se coupent automatiquement en fonction de la température du liquide de refroidissement dans le radiateur.
- En cas de surchauffe du moteur, suivre les instructions à la page 6-38.

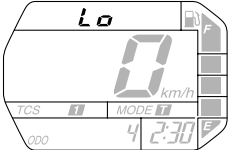
# COMMANDES ET INSTRUMENTS

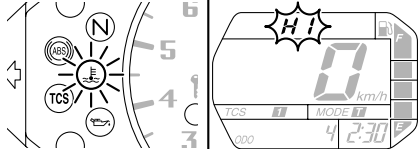
	Affichage	Conditions	Ce qu'il convient de faire
<p>Moins de 39 °C (moins de 103 °F)</p>		<p>Le message "Lo" s'affiche.</p>	<p>En ordre. On peut démarrer.</p>
<p>40–116 °C (104–242 °F)</p>		<p>La température du liquide de refroidissement s'affiche.</p>	<p>En ordre. On peut démarrer.</p>
<p>117–120 °C (243–248 °F)</p>		<p>Le message "HI" clignote.</p>	<p>Arrêter le véhicule et laisser tourner le moteur au ralenti jusqu'à ce que la température du liquide de refroidissement redescende.</p>
<p>Plus de 121 °C (plus de 249 °F)</p>		<p>Le message "HI" clignote. Le témoin d'alerte s'allume.</p>	<p>Couper le moteur et le laisser refroidir. (Voir page 6-38.)</p>

## Témoin d'alerte de panne moteur <sup>FAU11534</sup> “”

Ce témoin d'alerte s'allume ou clignote lorsqu'un problème est détecté dans le circuit électrique contrôlant le moteur. Dans ce cas, il convient de faire vérifier le système embarqué de diagnostic de pannes par un concessionnaire Yamaha. (Les explications au sujet du système embarqué de diagnostic de pannes se trouvent à la page 3-14.)

Contrôler le bon fonctionnement du circuit électrique du témoin d'alerte en tournant la clé sur “ON”. Le témoin d'alerte devrait s'allumer pendant quelques secondes, puis s'éteindre.

Si le témoin d'alerte ne s'allume pas lorsque la clé de contact est tournée sur “ON” ou s'il ne s'éteint pas par la suite, il convient de faire contrôler le circuit électrique par un concessionnaire Yamaha.

## Témoin d'alerte du système ABS <sup>FAU49760</sup> “”

Si ce témoin d'alerte s'allume ou clignote pendant la conduite, cela peut signaler un problème au niveau du système ABS ou du système de freinage couplé. Dans ce cas, faire contrôler le système par un concessionnaire Yamaha dès que possible. (Voir page 3-20.)

## **AVERTISSEMENT**

**Si le témoin d'alerte du système ABS s'allume ou clignote pendant la conduite, le système ABS se désactive et le freinage retourne au système conventionnel. Veiller, par conséquent, à ne pas bloquer les roues en cas de freinage brusque. Quand le témoin d'alerte s'allume ou clignote pendant la conduite, faire contrôler les freins le plus rapidement possible par un concessionnaire Yamaha.**

Contrôler le bon fonctionnement du circuit électrique du témoin d'alerte en tournant la clé sur “ON”. Le témoin d'alerte devrait s'allumer pendant quelques secondes, puis s'éteindre.

Si le témoin d'alerte ne s'allume pas lorsque la clé de contact est tournée sur “ON” ou s'il ne s'éteint pas par la suite, il convient de faire contrôler le circuit électrique par un concessionnaire Yamaha.

## Témoin/témoin d'avertissement du système de régulation antipatinage <sup>FAU49401</sup> “TCS”

Ce témoin/témoin d'avertissement clignote dès l'enclenchement du système de régulation antipatinage.

FWA10081

Contrôler le bon fonctionnement du circuit électrique du témoin en tournant la clé sur “ON”. Le témoin devrait s'allumer pendant quelques secondes, puis s'éteindre.

Si le témoin ne s'allume pas lorsque la clé de contact est tournée sur “ON” ou s'il ne s'éteint pas par la suite, il convient de faire contrôler le circuit électrique par un concessionnaire Yamaha.

Quand le contacteur est réglé sur le mode “TCS” “1” ou “2” et que la régulation antipatinage fonctionne, le témoin clignote.

Si la régulation antipatinage se désactive pendant la conduite, “TCS” “Off” s'affiche, et le témoin/témoin d'avertissement et le témoin d'alerte de panne moteur s'allument. (Le système de régulation antipatinage est expliqué à la page 3-21.)

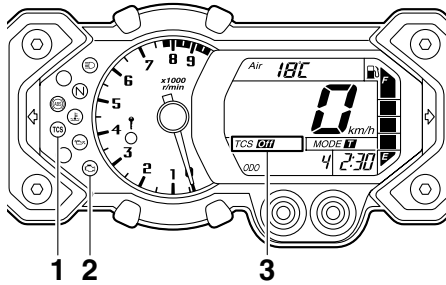

1. Témoin/témoin d'avertissement du système de régulation antipatinage "TCS"
2. Témoin d'alerte de panne moteur "  "
3. Affichage de mode du système de régulation antipatinage

Le cas échéant, il convient d'essayer de réactiver la régulation antipatinage et les témoins en suivant le procédé sous "Réactivation" à la page 3-22.

FAU38624

## Témoin de l'immobilisateur antivol

Contrôler le bon fonctionnement du circuit électrique du témoin en tournant la clé sur "ON". Le témoin devrait s'allumer pendant quelques secondes, puis s'éteindre.

Si le témoin ne s'allume pas lorsque la clé de contact est tournée sur "ON" ou s'il ne s'éteint pas par la suite, il convient de faire contrôler le circuit électrique par un concessionnaire Yamaha.

Le témoin de l'immobilisateur antivol se met à clignoter 30 secondes après que la clé de contact a été tournée sur "OFF", signalant ainsi l'armement de l'immobilisateur antivol. Le témoin s'éteint après 24 heures, mais l'immobilisateur antivol reste toutefois armé.

Le dispositif embarqué de diagnostic de pannes surveille également les circuits de l'immobilisateur. (Les explications au sujet du système embarqué de diagnostic de pannes se trouvent à la page 3-14.)

FAU49604

## Bloc de compteurs multifonctions

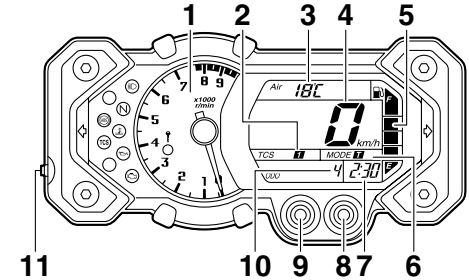

1. Compteur-tours
2. Affichage de mode du système de régulation antipatinage
3. Afficheur de température du liquide de refroidissement/température de l'air d'admission/consommation de carburant instantanée/consommation de carburant moyenne
4. Compteur de vitesse
5. Afficheur du niveau de carburant
6. Afficheur de mode de conduite
7. Montre
8. Bouton de réglage de droite
9. Bouton de réglage de gauche
10. Compteur kilométrique/totalisateur journalier/totalisateur de la réserve
11. Contacteur du système de régulation antipatinage

# COMMANDES ET INSTRUMENTS

FWA12422

## AVERTISSEMENT

Veiller à effectuer tout réglage du bloc de compteurs multifonctions lorsque le véhicule est à l'arrêt. Un réglage effectué pendant la conduite risque de distraire et augmente ainsi les risques d'accidents.

3

Le bloc de compteurs multifonctions est composé des éléments suivants :

- un compteur de vitesse
- un compte-tours
- un compteur kilométrique
- deux totalisateurs journaliers (affichant la distance parcourue depuis leur dernière remise à zéro)
- un totalisateur de la réserve (affichant la distance parcourue depuis que le dernier segment de l'afficheur du niveau de carburant s'est mis à clignoter)
- une montre
- un afficheur du niveau de carburant
- un afficheur de la température de l'air d'admission
- un afficheur de la température du liquide de refroidissement
- un afficheur de la consommation de carburant (fonctions de consommation instantanée et moyenne)

- un afficheur de mode de conduite (affichant le mode de conduite sélectionné)
- un afficheur de mode d'antipatinage à l'accélération (affichant le mode d'antipatinage sélectionné)
- un système embarqué de diagnostic de pannes
- une fonction de réglage de la luminosité de l'écran ACL et du compte-tours

Les boutons de réglage de gauche et de droite, situés sous l'écran, permettent d'effectuer les réglages du bloc de compteurs multifonctions.

## N.B.

- Les boutons de gauche et de droite ne fonctionnent que quand la clé de contact est à la position "ON", excepté pour le mode de réglage de la luminosité.
- Pour le modèle vendu au R.-U. uniquement : Pour afficher la valeur aux compteurs (vitesse et kilométrique/totalisateur/afficheur de consommation) en milles plutôt qu'en kilomètres, il convient d'appuyer sur le bouton gauche pendant au moins deux secondes.

## Compte-tours

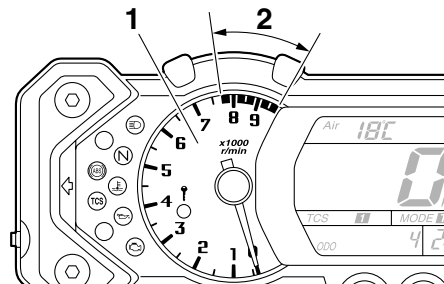

1. Compte-tours
2. Zone rouge du compte-tours

Le compte-tours électrique permet de contrôler la vitesse de rotation du moteur et de maintenir celle-ci dans la plage de puissance idéale.

Lorsque la clé est tournée à la position "ON", l'aiguille du compte-tours balaie une fois le cadran, puis retourne à zéro en guise de test du circuit électrique.

FCA10031

## ATTENTION

**Ne jamais faire fonctionner le moteur dans la zone rouge du compte-tours.**  
**Zone rouge : 7750 tr/mn et au-delà**



## Modes compteur kilométrique et totalisateur journalier

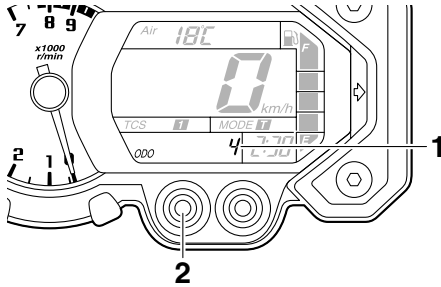

1. Compteur kilométrique/totalisateur journalier/totalisateur de la réserve
2. Bouton de réglage de gauche

Appuyer sur le bouton de gauche pour modifier l'affichage des compteurs (compteur kilométrique "ODO" et totalisateurs journaliers "TRIP 1" et "TRIP 2") dans l'ordre suivant :

ODO → TRIP 1 → TRIP 2 → ODO

### N.B.

Après la sélection de "TRIP 1" et de "TRIP 2", l'écran clignote pendant cinq secondes.

Lorsqu'il reste à peu près 3.9 L (1.03 US gal, 0.86 Imp.gal) de carburant dans le réservoir, l'écran passe automatiquement en mode d'affichage de la réserve "TRIP F" et affiche la distance parcourue à partir de cet

instant. Dans ce cas, l'affichage des compteurs (compteur kilométrique et totalisateurs) se modifie comme suit à la pression sur le bouton de gauche :  
TRIP F → ODO → TRIP 1 → TRIP 2 → TRIP F

### N.B.

Après la sélection de "TRIP 1", de "TRIP 2" ou de "TRIP F", l'écran clignote pendant cinq secondes.

Pour remettre un totalisateur à zéro, le sélectionner en appuyant sur le bouton de gauche, puis appuyer une nouvelle fois sur ce bouton pendant au moins une seconde alors que l'écran clignote. Si, une fois le plein de carburant effectué, la remise à zéro du totalisateur de la réserve n'est pas effectuée manuellement, elle s'effectue automatiquement et le mode précédant s'affiche après que le véhicule a parcouru une distance d'environ 5 km (3 mi).

## Montre

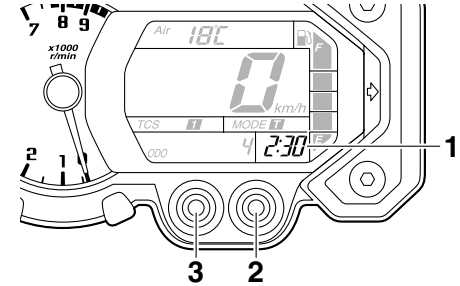

1. Montre
2. Bouton de réglage de droite
3. Bouton de réglage de gauche

La montre s'affiche lorsque la clé de contact est tournée à la position "ON". Pour afficher la montre pendant 10 secondes alors que le contact est coupé (positions de contacteur à clé "OFF" et "LOCK"), appuyer sur le bouton de gauche.

### Réglage de la montre

1. Appuyer simultanément sur les boutons de gauche et de droite pendant au moins trois secondes.
2. Une fois que l'affichage des heures clignote, régler les heures en appuyant sur le bouton de droite.

# COMMANDES ET INSTRUMENTS

3. Appuyer sur le bouton de gauche ; l'affichage des minutes se met à clignoter.
4. Régler les minutes en appuyant sur le bouton de droite.
5. Appuyer sur le bouton de gauche ; la montre se met en marche dès que le bouton est relâché.

3

## Afficheur du niveau de carburant

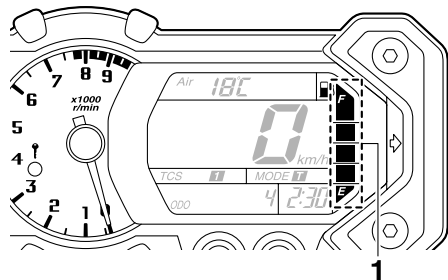

1. Afficheur du niveau de carburant

L'afficheur du niveau de carburant indique la quantité de carburant qui se trouve dans le réservoir de carburant. Les segments de l'afficheur du niveau de carburant s'éteignent dans la direction de "E" (vide) au fur et à mesure que le niveau diminue. Lorsque le dernier segment se met à clignoter, il convient de refaire le plein dès que possible.

Quand la clé de contact est tournée à la position "ON", tous les segments de l'écran multifonction s'affichent brièvement en guise de test du circuit électrique.

### N.B.

L'afficheur du niveau de carburant est équipé d'un système embarqué de diagnostic de pannes. Si un problème est détecté dans le circuit électrique, tous les segments de l'afficheur se mettent à clignoter. Dans ce cas, il convient de faire vérifier le circuit électrique par un concessionnaire Yamaha.

**Température de l'air d'admission, température du liquide de refroidissement, consommation de carburant instantanée et consommation de carburant moyenne**

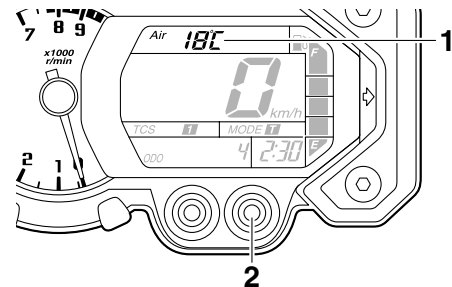

1. Afficheur de température du liquide de refroidissement/température de l'air d'admission/consommation de carburant instantanée/consommation de carburant moyenne
2. Bouton de réglage de droite

Appuyer sur le bouton de droite pour modifier l'affichage de la température de l'air d'admission, de la température du liquide de refroidissement, de la consommation de carburant instantanée "km/L" ou "L/100 km" et de la consommation de carburant moyenne "AVE\_ \_ km/L" ou "AVE\_ \_ L/100 km" dans l'ordre suivant :

# COMMANDES ET INSTRUMENTS

température d'air d'admission → température du liquide de refroidissement → km/L ou L/100 km → AVE\_ \_ km/L ou AVE\_ \_ L/100 km → température d'air d'admission

R.-U. uniquement :

Appuyer sur le bouton de droite pour modifier l'affichage de la température de l'air d'admission, de la température du liquide de refroidissement, de la consommation de carburant instantanée "km/L", "L/100 km" ou "MPG" et de la consommation de carburant moyenne "AVE\_ \_ km/L", "AVE\_ \_ L/100 km" ou "AVE\_ \_ MPG" dans l'ordre suivant :

température d'air d'admission → température du liquide de refroidissement → km/L, L/100 km ou MPG → AVE\_ \_ km/L, AVE\_ \_ L/100 km ou AVE\_ \_ MPG → température d'air d'admission

## Afficheur de la température de l'air d'admission

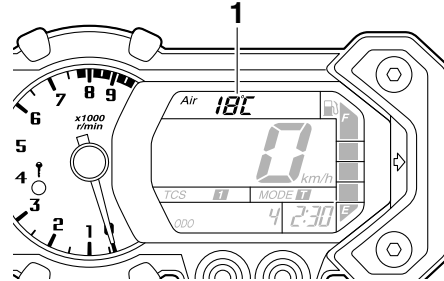

1. Afficheur de la température de l'air d'admission

L'afficheur de la température de l'air d'admission indique la température de l'air aspiré dans le boîtier d'e filtre à air.

L'afficheur indique la température d'air d'admission de -9 °C à 93 °C par incréments de 1 °C.

## N.B.

- Lorsque la température atmosphérique est inférieure à -9 °C, "Lo" s'affiche.
- Le témoin d'alerte de la température du liquide de refroidissement s'allume en cas de surchauffe du moteur, même lorsque l'écran affiche la température de l'air d'admission.

## Afficheur de la température du liquide de refroidissement

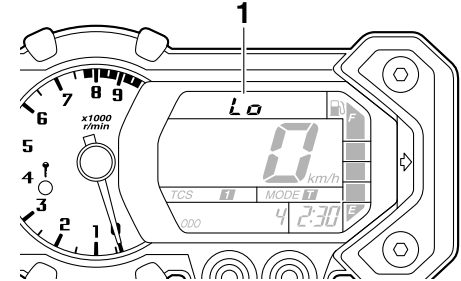

1. Afficheur de la température du liquide de refroidissement

Cet afficheur indique la température du liquide de refroidissement.

FCA10021

## **ATTENTION**

**Ne pas faire tourner le moteur lorsque celui-ci surchauffe.**

# COMMANDES ET INSTRUMENTS

## Afficheur de la consommation instantanée de carburant

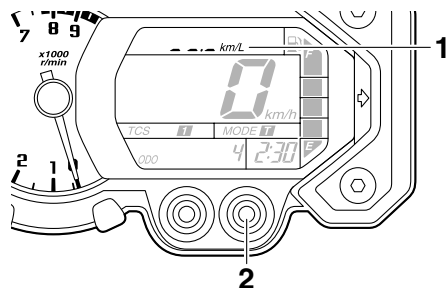

1. Consommation instantanée de carburant
2. Bouton de réglage de droite

Les modes d'affichage de la consommation de carburant instantanée "km/L", "L/100 km" ou "MPG" (R.-U. uniquement) indiquent la consommation de carburant dans les conditions de conduite actuelles.

- L'affichage "km/L" indique la distance pouvant être parcourue avec 1.0 L de carburant.
- L'affichage "L/100 km" indique la quantité de carburant nécessaire pour parcourir 100 km.
- R.-U. uniquement : L'affichage "MPG" indique la distance pouvant être parcourue avec 1.0 Imp.gal de carburant.

Pour alterner entre les formules de consommation instantanée, afficher l'écran de la formule actuelle, puis appuyer sur le bouton de droite.

### N.B.

La consommation de carburant instantanée s'affiche dès que la vitesse du véhicule atteint 20 km/h (12 mi/h).

## Afficheur de la consommation moyenne de carburant

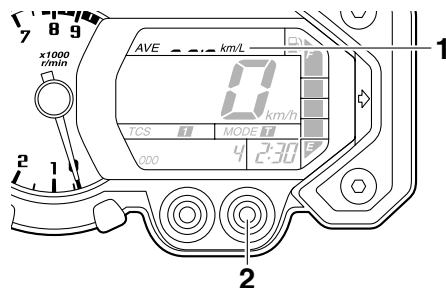

1. Consommation moyenne de carburant
2. Bouton de réglage de droite

Les modes d'affichage de la consommation de carburant moyenne "AVE\_ \_ km/L", "AVE\_ \_ L/100 km" ou "AVE\_ \_ MPG" (R.-U. uniquement) indiquent la consommation de carburant moyenne depuis la dernière remise à zéro.

- L'affichage "AVE\_ \_ km/L" indique la distance moyenne pouvant être parcourue avec 1.0 L de carburant.
- L'affichage "AVE\_ \_ L/100 km" indique la quantité de carburant moyenne nécessaire pour parcourir 100 km.
- R.-U. uniquement : L'affichage "AVE\_ \_ MPG" indique la distance moyenne pouvant être parcourue avec 1.0 Imp.gal de carburant.

Pour alterner entre les formules de consommation moyenne, afficher l'écran de la formule actuelle, puis appuyer sur le bouton de droite.

Pour remettre l'afficheur de consommation moyenne à zéro, le sélectionner en appuyant sur le bouton de droite, puis appuyer une nouvelle fois sur ce bouton pendant au moins une seconde alors que l'écran clignote.

### N.B.

Après une remise à zéro, la consommation moyenne ne s'affiche qu'après que le véhicule a parcouru 1 km (0.6 mi).

## Afficheur de mode de conduite

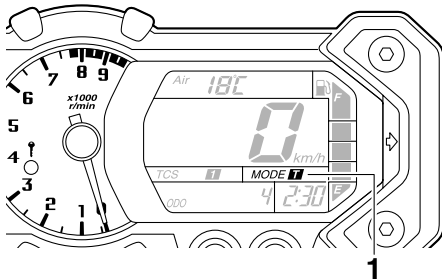

1. Afficheur de mode de conduite

Cet afficheur indique le mode de conduite sélectionné : Mode tourisme "T" ou mode sportif "S". Pour plus de détails sur les modes et leur sélection, se reporter aux pages 3-1 et 3-17.

## Affichage de mode du système de régulation antipatinage

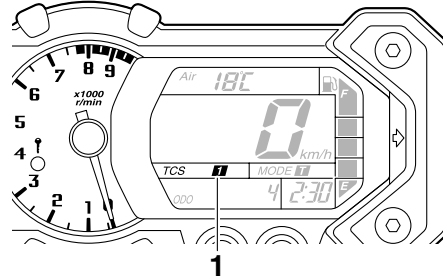

1. Affichage de mode du système de régulation antipatinage

Cet affichage indique le mode de régulation antipatinage sélectionné : "1", "2" ou "Off". Pour plus de détails sur les modes et leur sélection, se reporter à la page 3-21.

## Système embarqué de diagnostic de pannes

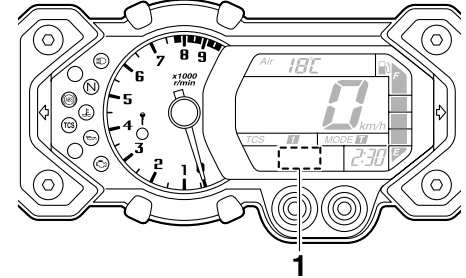

1. Affichage du code d'erreur

Ce modèle est équipé d'un système embarqué de diagnostic de pannes surveillant divers circuits électriques.

Lorsqu'un problème est détecté dans un circuit de l'immobilisateur, le témoin d'alerte de l'immobilisateur se met à clignoter et l'écran affiche un code d'erreur.

Lorsqu'un problème est détecté dans tout autre circuit, le témoin d'alerte de panne moteur s'allume et l'écran affiche un code d'erreur.

Quand l'écran affiche un code d'erreur, noter le nombre, puis faire contrôler le véhicule par un concessionnaire Yamaha.

# COMMANDES ET INSTRUMENTS

## N.B.

Le code d'erreur du circuit de l'immobilisateur n° 52 pourrait signaler des interférences dans la transmission des signaux. Lorsque ce code d'erreur s'affiche, procéder comme expliqué ci-après.

1. Mettre le moteur en marche à l'aide de la clé d'enregistrement de codes.

## N.B.

S'assurer qu'aucune autre clé d'un système d'immobilisateur antivol n'est à proximité du contacteur à clé. Cela signifie entre autres qu'il convient de ne pas attacher plus d'une clé de véhicule protégé par un immobilisateur au même trousseau de clés. En effet, la présence d'une autre clé pourrait troubler la transmission des signaux, et par là empêcher la mise en marche du moteur.

2. Si le moteur se met en marche, le couper, puis tenter de le remettre en marche avec chacune des clés conventionnelles.
3. Si le moteur ne se met pas en marche avec l'une ou les deux clés conventionnelles, il faut confier le véhicule ainsi que la clé d'enregistrement et les

clés conventionnelles à un concessionnaire Yamaha en vue du réenregistrement de ces dernières.

FCA11590

## ATTENTION

**Quand l'écran affiche un code d'erreur, il convient de faire contrôler le véhicule le plus rapidement possible afin d'éviter tout endommagement du moteur.**

## Commande de la luminosité de l'écran ACL et du compte-tours

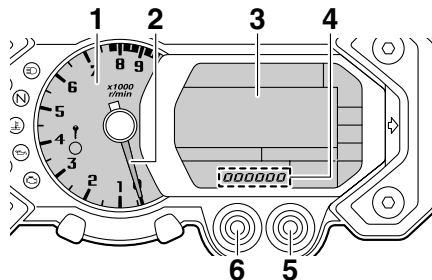

1. Cadran du compte-tours
2. Aiguille du compte-tours
3. Affichage ACL
4. Niveau de luminosité
5. Bouton de réglage de droite
6. Bouton de réglage de gauche

Cette fonction permet de régler la luminosité de l'écran, et celle du cadran et de l'aiguille du compte-tours, en vue de les adapter à la clarté ambiante.

## Réglage de la luminosité

1. Tourner la clé de contact sur "OFF".
2. Appuyer sur le bouton de gauche et le maintenir enfoncé.
3. Tourner la clé sur "ON", attendre cinq secondes, puis relâcher le bouton de gauche.
4. Appuyer sur le bouton de droite afin de régler le niveau de luminosité souhaitée.
5. Appuyer sur le bouton de gauche afin de confirmer le niveau de luminosité réglée. L'écran retourne à l'affichage du compteur kilométrique ou du totalisateur journalier.

## Alarme antivol (en option)

FAU12331

Les concessionnaires Yamaha peuvent équiper ce modèle d'une alarme antivol, disponible en option. Pour plus d'informations à ce sujet, s'adresser à son concessionnaire Yamaha.

## Combinés de contacteurs

FAU12348

### Gauche

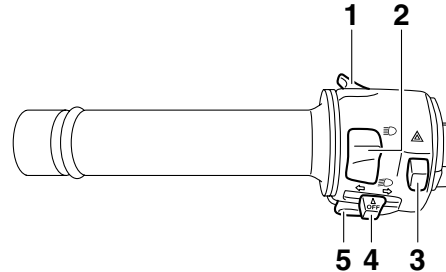

1. Contacteur d'appel de phare "PASS"
2. Inverseur feu de route/feu de croisement "≡○/≡○"
3. Contacteur des feux de détresse "△"
4. Contacteur des clignotants "↔/↔"
5. Contacteur d'avertisseur "📢"

### Droite

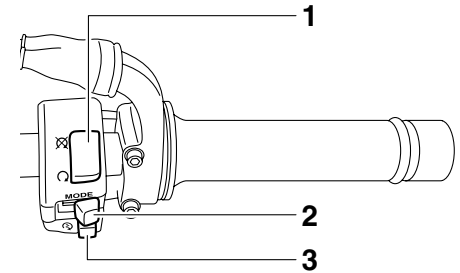

1. Coupe-circuit du moteur "○/⊠"
2. Contacteur de mode de conduite "MODE"
3. Contacteur du démarreur "⊠"

3

FAU12370

## Contacteur d'appel de phare "PASS"

Appuyer sur ce contacteur afin d'effectuer un appel de phare.

FAU12400

## Inverseur feu de route/feu de croisement "≡○/≡○"

Placer ce contacteur sur "≡○" pour allumer le feu de route et sur "≡○" pour allumer le feu de croisement.

FAU12460

## Contacteur des clignotants "↔/↔"

Pour signaler un virage à droite, pousser ce contacteur vers la position "↔". Pour signaler un virage à gauche, pousser ce contacteur vers la position "↔". Une fois relâ-

# COMMANDES ET INSTRUMENTS

ché, le contacteur retourne à sa position centrale. Pour éteindre les clignotants, appuyer sur le contacteur après que celui-ci est revenu à sa position centrale.



## Contacteur d'avertisseur “”

FAU12500

Appuyer sur ce contacteur afin de faire retentir l'avertisseur.

## Coupe-circuit du moteur “”

FAU12660

Placer ce contacteur sur “” avant de mettre le moteur en marche. En cas d'urgence, comme par exemple, lors d'une chute ou d'un blocage de câble des gaz, placer ce contacteur sur “” afin de couper le moteur.

## Contacteur du démarreur “”

FAU12711

Appuyer sur ce contacteur afin de lancer le moteur à l'aide du démarreur. Avant de mettre le moteur en marche, il convient de lire les instructions de mise en marche figurant à la page 5-1.

Le témoin d'alerte de panne du moteur et le témoin d'alerte du système ABS s'allument lorsque la clé de contact est tournée à la po-

FAU42340

sition “ON”, et lorsque le bouton du démarreur est actionné. Cela n'indique donc pas une panne.

## Contacteur des feux de détresse “”

FAU12733

Quand la clé de contact est sur “ON” ou “P<”, ce contacteur permet d'enclencher les feux de détresse, c.-à-d. le clignotement simultané de tous les clignotants.

Les feux de détresse s'utilisent en cas d'urgence ou pour avertir les autres automobilistes du stationnement du véhicule à un endroit pouvant représenter un danger.

FCA10061

### ATTENTION

**Ne pas laisser les feux de détresse trop longtemps allumés lorsque le moteur est coupé, car la batterie pourrait se décharger.**

## Contacteur de mode de conduite

FAU49571

“MODE”

FWA15340

### AVERTISSEMENT

**Ne pas changer de mode de conduite tant que le véhicule est en mouvement.**

Ce contacteur permet de sélectionner le mode de conduite tourisme “T” et le mode de conduite sportif “S”.

Pour pouvoir changer de mode de conduite, il faut que la poignée des gaz soit complètement fermée.

Le mode sélectionné s'affiche à l'écran du mode de conduite. (Voir page 3-14.)



FAU12830

## Levier d'embrayage

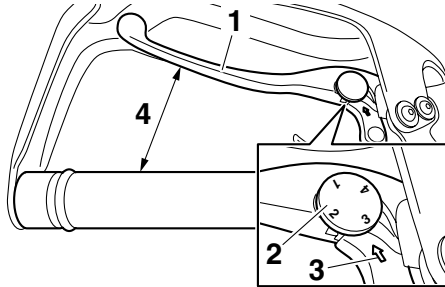

1. Levier d'embrayage
2. Molette de réglage de position du levier d'embrayage
3. Flèche
4. Distance entre le levier d'embrayage et la poignée

Le levier d'embrayage se trouve à la poignée gauche. Pour débrayer, tirer le levier vers la poignée. Pour embrayer, relâcher le levier. Un fonctionnement en douceur s'obtient en tirant le levier rapidement et en le relâchant lentement.

Le levier d'embrayage est muni d'une molette de réglage de position. Pour régler la distance entre le levier d'embrayage et la poignée du guidon, tourner la molette de réglage tout en éloignant le levier de la poignée en le repoussant. Il faut veiller à bien

aligner la position sélectionnée figurant sur la molette et la flèche sur le levier d'embrayage.

Le levier d'embrayage est équipé d'un contacteur d'embrayage, qui est lié au système du coupe-circuit d'allumage. (Voir page 3-33.)

FAU12871

## Sélecteur au pied

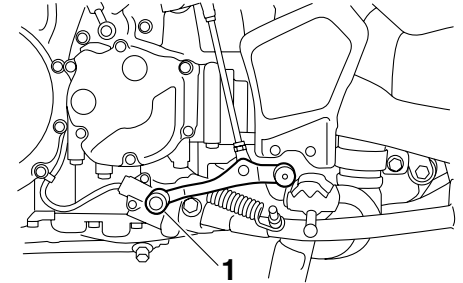

1. Sélecteur

Le sélecteur est situé du côté gauche du véhicule et s'utilise conjointement avec le levier d'embrayage lors du changement des 6 vitesses à prise constante dont la boîte de vitesses est équipée.

# COMMANDES ET INSTRUMENTS

FAU49516

## Levier de frein

Le levier de frein est situé à la poignée droite. Pour actionner le frein avant, tirer le levier vers la poignée.

Ce modèle est équipé d'un système de freinage couplé.

L'actionnement du levier de frein fait effet sur le frein avant ainsi que sur une partie du frein arrière. Afin d'obtenir les pleines performances de freinage, il convient d'actionner simultanément le levier et la pédale de frein.

Le système de freinage couplé est contrôlé par un bloc de commande électronique, qui le désactive en cas de détection d'une défaillance. Le freinage redevient alors conventionnel.

### N.B.

- Une certaine résistance et des vibrations peuvent être ressenties dans la pédale de frein pendant l'actionnement du frein avant et l'activation du système de freinage couplé. Il ne s'agit donc pas d'une défaillance.
- Le système de freinage couplé ne fonctionne pas avant la mise en mouvement du véhicule.
- Le système de freinage couplé reste activé après l'utilisation du levier de frein pour arrêter le véhicule. Comme

une force d'actionnement du levier de frein plus importante n'augmente plus la puissance de freinage de la pédale de frein, il convient alors d'actionner également celle-ci lorsqu'une plus grande puissance de freinage est nécessaire, comme lors des stationnements en pente.

Le système de freinage couplé ne se désactive qu'une fois le levier de frein relâché. Le freinage redevient alors conventionnel.

Le système de freinage couplé se réactive dès la mise en mouvement du véhicule.

- Le système de freinage couplé ne fonctionne pas quand la pédale de frein est actionnée seule, ni quand elle est actionnée avant le levier de frein.

Le levier de frein est équipé d'une molette de réglage de position. Pour régler la distance entre le levier de frein et la poignée du guidon, tourner la molette de réglage tout en éloignant le levier de la poignée en le repoussant. Il faut veiller à bien aligner la position de molette sélectionnée et la marque "△" sur le levier de frein.

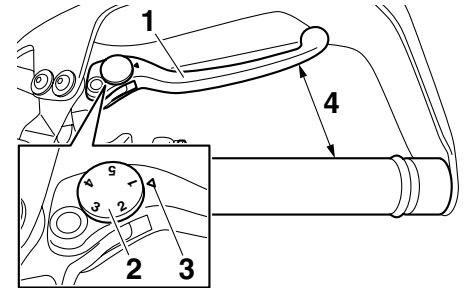

1. Levier de frein
2. Molette de réglage de position du levier de frein
3. Repère "△"
4. Distance entre le levier de frein et la poignée

## Pédale de frein

FAU49481

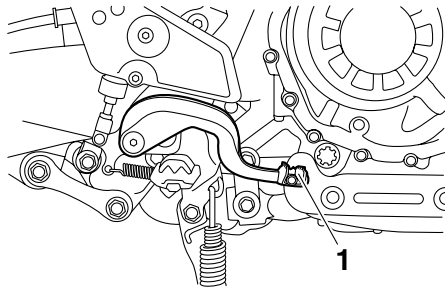

### 1. Pédale de frein

La pédale de frein est située du côté droit de la moto. Pour actionner le frein arrière, appuyer sur la pédale de frein.

### N.B.

Une certaine résistance et des vibrations peuvent être ressenties dans la pédale de frein pendant l'actionnement du frein avant et l'activation du système de freinage couplé. Il ne s'agit donc pas d'une défaillance.

## Système d'antiblocage des roues (ABS)

FAU49770

Le système d'antiblocage des roues de Yamaha fait appel à un contrôle électronique agissant indépendamment sur la roue avant et arrière. Le système ABS est contrôlé par un bloc de commande électronique (ECU). En cas de panne du système, le freinage se fait de façon conventionnelle.

FWA10090

### **⚠ AVERTISSEMENT**

- **Le système ABS est plus efficace sur des distances de freinage plus longues.**
- **Selon les routes (surface accidentée, recouverte de graviers, etc.) un véhicule équipé du système ABS peut requérir une distance de freinage plus longue qu'un véhicule sans système ABS. Il convient dès lors de conserver une distance suffisante par rapport au véhicule qui précède et de s'adapter à la vitesse du trafic.**

### N.B.

- Le système ABS effectue un test d'autodiagnostic de quelques secondes au premier démarrage après que la clé a été tournée sur "ON". Durant

ce test, un claquement est audible sous la selle et une vibration est ressentie au niveau du levier ou de la pédale de frein dès qu'ils sont actionnés. Ces phénomènes sont donc normaux et n'indiquent pas une défaillance.

- Les freins ABS s'actionnent de la même façon que les freins classiques. Des vibrations peuvent toutefois être ressenties au levier ou à la pédale de frein lorsque le système ABS fonctionne. Il ne s'agit donc pas d'une anomalie.
- Ce système ABS dispose d'un mode de test produisant des vibrations au levier ou à la pédale de frein lorsque le système fonctionne. Des outils spéciaux sont toutefois nécessaires afin de pouvoir effectuer ce test. Il convient donc de s'adresser à un concessionnaire Yamaha.

### **ATTENTION**

**Éloigner tous types d'aimants (y compris doigts et tournevis magnétiques, etc.) des moyeux de roue avant et arrière, sous peine de risquer d'endommager les rotors magnétiques équipant les**

# COMMANDES ET INSTRUMENTS

moyeux, ce qui empêcherait le bon fonctionnement du système ABS et du système de freinage couplé.

3

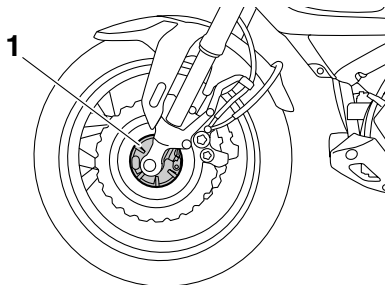

1. Moyeu de roue avant

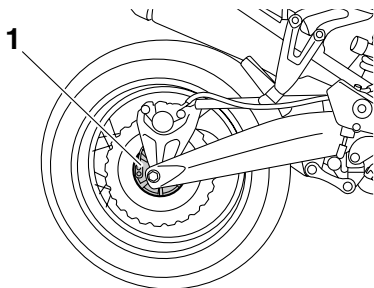

1. Moyeu de roue arrière

## Système de régulation antipatinage

FAU49416

Le système de régulation antipatinage permet de contrôler le patinage de roue lors d'accélération sur des chaussées glissantes, telles les routes non-goudronnées ou mouillées. Si les capteurs détectent que la roue arrière commence à patiner (rotation incontrôlée), le système de régulation antipatinage entre en action et contrôle la puissance du moteur jusqu'à la normalisation de la motricité. Le témoin/témoin d'avertissement du système de régulation antipatinage clignote pour avertir le pilote de l'activation du système.

### N.B.

Le pilote peut également remarquer une légère modification du bruit du moteur et de l'échappement lors de l'activation du système.

FWA15431

### AVERTISSEMENT

**Le système de régulation antipatinage ne supprime pas la nécessité d'adapter sa conduite aux conditions de la route. Le système n'empêche pas la perte de motricité lors de la conduite à des vitesses excessives à l'abord de virages, lors d'accélération brutales à un angle d'in-**

clinaison important, ou lors de freinages, et il n'empêche pas le patinage de la roue avant. Comme avec toute autre moto, il convient d'exercer de la prudence à l'approche de surfaces potentiellement glissantes et d'éviter les surfaces particulièrement glissantes.

Le système de régulation antipatinage possède trois modes de fonctionnement :

- Mode "TCS" "1" : Mode par défaut
- Mode "TCS" "2" : Mode sportif

Ce mode réduit la puissance de la régulation antipatinage par rapport au mode "TCS" "1" et permet un certain patinage de la roue arrière.

- Mode "TCS" "Off" : La régulation antipatinage est désactivée. Le système peut également se désactiver automatiquement dans certaines conditions de conduite (voir "Réactivation" à la page 3-22).

La régulation antipatinage s'active et "TCS" "1" s'affiche au bloc de compteurs multifonctions dès que la clé de contact est tournée sur "ON".

Les réglages de mode de régulation antipatinage ne peuvent s'effectuer que lorsque la clé est à la position "ON" et que le véhicule est à l'arrêt.

**N.B.** \_\_\_\_\_  
Sélectionner le mode "TCS" "Off" en cas d'embourbement, d'enlèvement, etc., afin de faciliter le dégagement de la roue arrière.

FCA16800

## ATTENTION

**Recourir exclusivement aux pneus spécifiés. (Voir page 6-19.) Le montage de pneus de taille différente empêcherait le contrôle adéquat du patinage.**

## Activation du système de régulation antipatinage

FWA15440

### AVERTISSEMENT

**Veiller à effectuer tout réglage du système de régulation antipatinage le véhicule à l'arrêt. Un réglage effectué pendant la conduite risque de distraire et augmente ainsi les risques d'accidents.**

Appuyer pendant moins de une seconde sur le contacteur du système de régulation antipatinage au compteur multifonctions pour intervertir les modes "TCS" "1" et "2". Appuyer pendant au moins deux secondes sur le contacteur pour sélectionner le mode "TCS" "Off" et désactiver la régulation anti-

patinage. Appuyer une nouvelle fois sur le contacteur pour retourner au mode "1" ou "2" sélectionné précédemment.

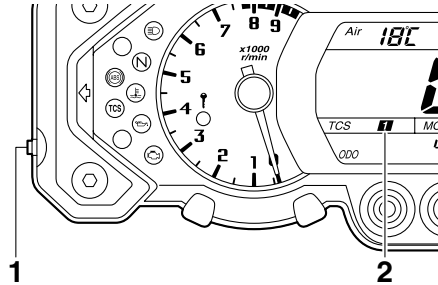

1. Contacteur du système de régulation antipatinage
2. Affichage de mode du système de régulation antipatinage

## Réactivation

Le système de régulation antipatinage se désactive dans les cas suivants :

- La roue arrière est tournée alors que la béquille centrale est déployée et que la clé de contact se trouve sur "ON".
- La roue avant ou la roue arrière se soulèvent pendant la conduite.
- Patinage de roue arrière excessif

Quand la régulation antipatinage se désactive, le témoin/témoin d'avertissement du système de régulation antipatinage et le témoin d'alerte de panne du moteur s'allument.

## Réactivation du système de régulation antipatinage :

Tourner la clé de contact sur "OFF". Attendre au moins une seconde, puis tourner la clé sur "ON". Le témoin/témoin d'avertissement du système de régulation antipatinage devrait s'éteindre et la régulation antipatinage s'activer. Le témoin d'alerte de panne du moteur devrait s'éteindre dès que la moto atteint 20 km/h (12 mi/h). Si le témoin/témoin d'avertissement du système de régulation antipatinage ou le témoin d'alerte de panne du moteur restent allumés après la réactivation, la moto peut être conduite, mais il faut la faire contrôler par un concessionnaire Yamaha dès que possible.

## Bouchon du réservoir de carburant

FAU13074

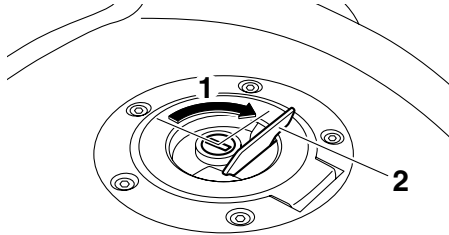

1. Déverrouiller.
2. Cache-serrure du bouchon de réservoir de carburant

## Ouverture du bouchon du réservoir de carburant

Relever le cache-serrure du bouchon du réservoir de carburant, introduire la clé dans la serrure, puis la tourner 1/4 de tour dans le sens des aiguilles d'une montre. La serrure est alors déverrouillée et le bouchon du réservoir de carburant peut être ouvert.

## Fermeture du bouchon du réservoir de carburant

1. Remettre le bouchon en place, la clé étant insérée dans la serrure.

2. Tourner la clé dans le sens inverse des aiguilles d'une montre jusqu'à sa position initiale, la retirer, puis refermer le cache-serrure.

### N.B.

Le bouchon ne peut être refermé si la clé n'est pas dans la serrure. De plus, la clé ne peut être retirée si le bouchon n'est pas refermé et verrouillé correctement.

### **AVERTISSEMENT**

**S'assurer que le bouchon du réservoir de carburant est refermé correctement après avoir effectué le plein. Une fuite de carburant constitue un risque d'incendie.**

FWA11091

## Carburant

FAU13221

S'assurer que le niveau d'essence est suffisant.

FWA10881

### **AVERTISSEMENT**

**L'essence et les vapeurs d'essence sont extrêmement inflammables. Pour limiter les risques d'incendies et d'explosions, et donc de blessures, lors des ravitaillements, il convient de suivre ces instructions.**

1. Avant de faire le plein, couper le moteur et s'assurer que personne n'a enfourché le véhicule. Ne jamais effectuer le plein à proximité d'étincelles, de flammes ou d'autres sources de chaleur, telles que les chauffe-eau et sèche-choirs, et surtout, ne pas fumer.
2. Ne pas remplir le réservoir de carburant à l'excès. En effectuant le plein de carburant, veiller à introduire l'embout du tuyau de la pompe dans l'orifice de remplissage du réservoir de carburant. Ne pas remplir au-delà du fond du tube de remplissage. Comme le carburant se dilate en se réchauffant, du carburant risque de s'échapper du réservoir sous l'effet de la chaleur du moteur ou du soleil.

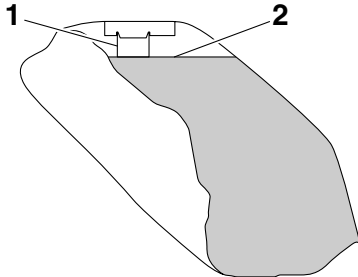

1. Tube de remplissage du réservoir de carburant
2. Niveau de carburant maximum
3. Essuyer immédiatement toute coulure de carburant. **ATTENTION : Essuyer immédiatement toute coulure de carburant à l'aide d'un chiffon propre, sec et doux. En effet, le carburant risque d'abîmer les surfaces peintes ou les pièces en plastique.**
4. Bien veiller à fermer correctement le bouchon du réservoir de carburant.

[FCA10071]

FWA15151

## **AVERTISSEMENT**

L'essence est délétère et peut provoquer blessures ou la mort. Manipuler l'essence avec prudence. Ne jamais si-phonner de l'essence avec la bouche. En cas d'ingestion d'essence, d'inhalation importante de vapeur d'essence ou

d'éclaboussure dans les yeux, consulter immédiatement un médecin. En cas d'éclaboussure d'essence sur la peau, se laver immédiatement à l'eau et au savon. En cas d'éclaboussure d'essence sur les vêtements, changer immédiatement de vêtements.

marque d'essence. L'essence sans plomb prolonge la durée de service des bougies et réduit les frais d'entretien.

FAU49461

### **Carburant recommandé :**

Supercarburant sans plomb exclusivement

### **Capacité du réservoir de carburant :**

23.0 L (6.08 US gal, 5.06 Imp.gal)

### **Quantité de la réserve :**

3.9 L (1.03 US gal, 0.86 Imp.gal)

FCA11400

## **ATTENTION**

Utiliser uniquement de l'essence sans plomb. L'utilisation d'essence avec plomb endommagerait gravement certaines pièces du moteur, telles que les soupapes, les segments, ainsi que le système d'échappement.

Ce moteur Yamaha fonctionne à l'essence super sans plomb d'un indice d'octane recherche de 95 minimum. Si des cognements ou cliquetis surviennent, changer de

## Durite de mise à l'air/de trop-plein du réservoir de carburant

FAU34072

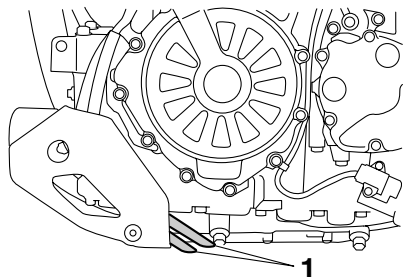

1. Durite de mise à l'air/de trop-plein du réservoir de carburant

Avant d'utiliser la moto :

- S'assurer que la durite de mise à l'air/de trop-plein du réservoir de carburant est branchée correctement.
- S'assurer que la durite de mise à l'air/de trop-plein du réservoir de carburant n'est ni craquelée ni autrement endommagée et la remplacer si nécessaire.
- S'assurer que l'extrémité de la durite n'est pas obstruée et, si nécessaire, la nettoyer.
- S'assurer que l'extrémité de la durite est bien placée à l'extérieur du carénage.

## Pot catalytique

FAU13433

Le système d'échappement de ce véhicule est équipé d'un pot catalytique.

FWA10862

### **AVERTISSEMENT**

Le système d'échappement est brûlant lorsque le moteur a tourné. Pour éviter tout risque d'incendie et de brûlures :

- Ne pas garer le véhicule à proximité d'objets ou matériaux posant un risque d'incendie, tel que de l'herbe ou d'autres matières facilement inflammables.
- Garer le véhicule de façon à limiter les risques que des piétons ou des enfants touchent le circuit d'échappement brûlant.
- S'assurer que le système d'échappement est refroidi avant d'effectuer tout travail sur le véhicule.
- Ne pas faire tourner le moteur au ralenti pour plus de quelques minutes. Un ralenti prolongé pourrait provoquer une accumulation de chaleur.

FCA10701

### **ATTENTION**

Utiliser uniquement de l'essence sans plomb. L'utilisation d'essence avec plomb va endommager irrémédiablement le pot catalytique.



FAU49442

## Selle du pilote

### Dépose de la selle du pilote

1. Introduire la clé dans la serrure de la selle du pilote, puis la tourner dans le sens inverse des aiguilles d'une montre.

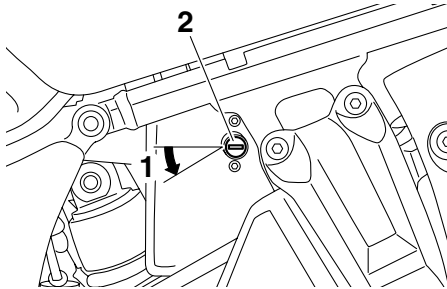

1. Déverrouiller.
2. Serrure de selle du pilote

2. Soulever l'avant de la selle du pilote, puis repousser celle-ci vers l'avant.

### Mise en place de la selle du pilote

1. Insérer la patte de fixation à l'arrière de la selle dans le support de selle comme illustré, puis appuyer sur la selle afin de la verrouiller.

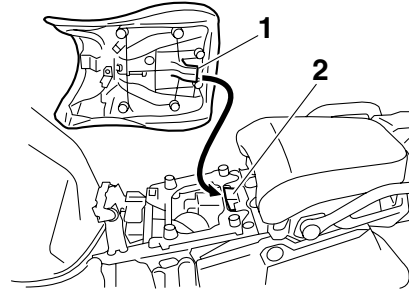

1. Patte de fixation
2. Support de selle

2. Retirer la clé.

### N.B.

- Bien veiller à ce que la selle soit correctement en place avant de démarrer.
- En procédant comme suit, il est possible d'adapter la hauteur de la selle du pilote à la posture de conduite du pilote. (Voir "Réglage de la hauteur de la selle du pilote".)

FAU49473

## Réglage de la hauteur de la selle du pilote

La hauteur de la selle du pilote est réglable sur deux positions.

La selle du pilote est réglée à la position haute à la livraison du véhicule.

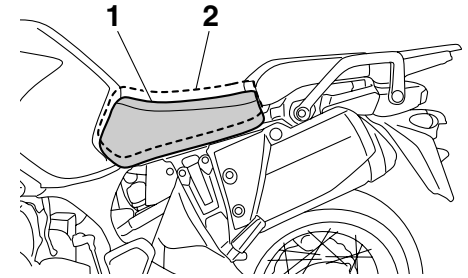

1. Position basse
2. Position haute

### Réglage de la hauteur de la selle du pilote à la position basse

1. Déposer la selle du pilote. (Voir page 3-26.)
2. Déposer le dispositif de réglage de la hauteur de la selle du pilote en tirant sur celui-ci.

# COMMANDES ET INSTRUMENTS

3

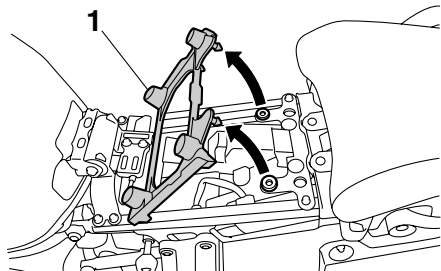

1. Dispositif de réglage de la hauteur de la selle du pilote

3. Reposer le dispositif de réglage de la hauteur de la selle du pilote de sorte que le repère d'alignement s'aligne sur le repère "L", comme illustré.

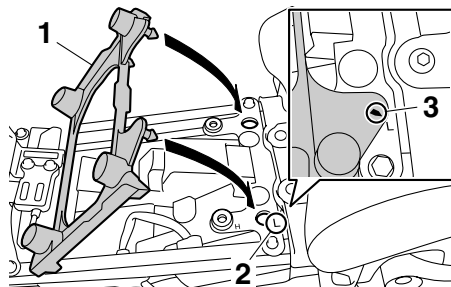

1. Dispositif de réglage de la hauteur de la selle du pilote

2. Repère "L"

3. Repère d'alignement

4. Insérer la patte de fixation à l'arrière de la selle du pilote dans le support de selle A, comme illustré.

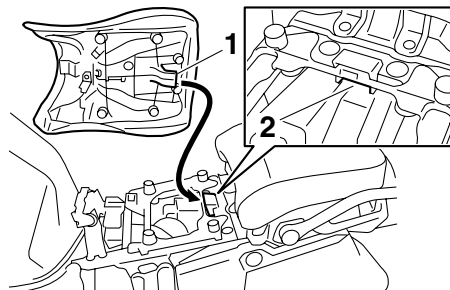

1. Patte de fixation

2. Support de selle A (pour la position basse)

## Réglage de la hauteur de la selle du pilote à la position haute

1. Déposer la selle du pilote. (Voir page 3-26.)

2. Déposer le dispositif de réglage de la hauteur de la selle du pilote en tirant sur celui-ci.

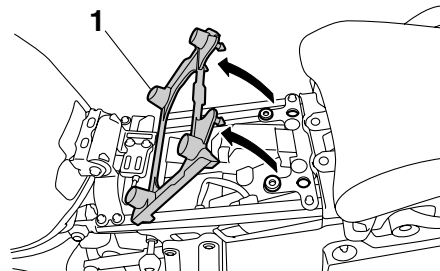

1. Dispositif de réglage de la hauteur de la selle du pilote

3. Reposer le dispositif de réglage de la hauteur de la selle du pilote de sorte que le repère d'alignement s'aligne sur le repère "H", comme illustré.

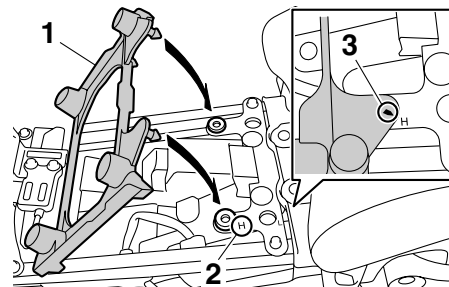

1. Dispositif de réglage de la hauteur de la selle du pilote

2. Repère "H"

3. Repère d'alignement

4. Insérer la patte de fixation à l'arrière de la selle du pilote dans le support de selle B, comme illustré.

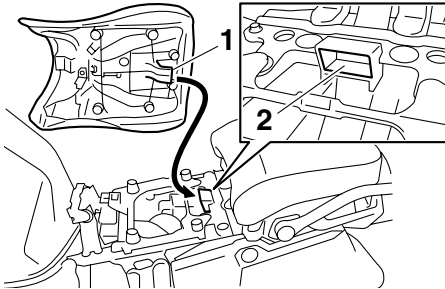

1. Patte de fixation  
2. Support de selle B (pour la position haute)

**N.B.** Avant de démarrer, s'assurer que les selles sont correctement en place.

FAU49880

## Pare-brise

En cas de dépose et de repose du pare-brise d'origine, bien veiller à remonter les vis du pare-brise dans les orifices de montage inférieurs.

**N.B.** Un pare-brise optionnel est disponible chez les concessionnaires Yamaha. Les orifices de montage supérieurs sont destinés exclusivement au montage du pare-brise optionnel.

FAU14743

## Réglage de la fourche

FWA10180

### **AVERTISSEMENT**

**Toujours sélectionner le même réglage pour les deux bras de fourche. Un réglage mal équilibré risque de réduire la maniabilité et la stabilité du véhicule.**

La fourche est équipée de vis de réglage de la précontrainte de ressort, de vis de réglage de la force d'amortissement à la détente et de vis de réglage de la force d'amortissement à la compression.

FCA10101

### **ATTENTION**

**Ne jamais dépasser les limites maximum ou minimum afin d'éviter d'endommager le mécanisme.**

## Précontrainte de ressort

Pour augmenter la précontrainte de ressort et donc durcir la suspension, tourner la vis de réglage de chacun des bras de fourche dans le sens (a). Pour réduire la précontrainte de ressort et donc adoucir la suspension, tourner ces deux vis dans le sens (b).

# COMMANDES ET INSTRUMENTS

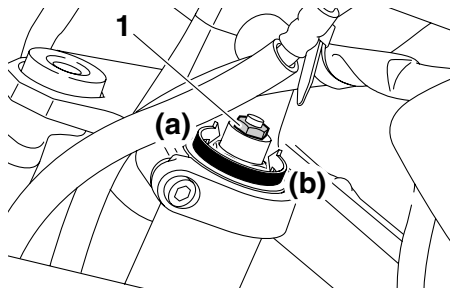

1. Vis de réglage de la précontrainte de ressort

Bien veiller à aligner la rainure de réglage figurant sur le dispositif de réglage et le sommet du bouchon de tube de fourche.

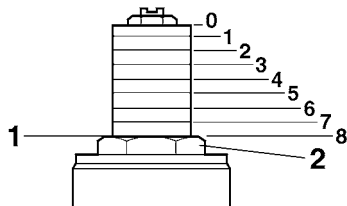

1. Réglage actuel

2. Bouchon de tube de fourche

## Réglage de la précontrainte de ressort :

Minimum (réglage souple) :

8

Standard :

5.5

Maximum (réglage dur) :

0

## Force d'amortissement à la détente

Pour augmenter la force d'amortissement à la détente et donc durcir l'amortissement, tourner la vis de réglage de chacun des bras de fourche dans le sens (a). Pour réduire la force d'amortissement à la détente et donc adoucir l'amortissement, tourner ces deux vis dans le sens (b).

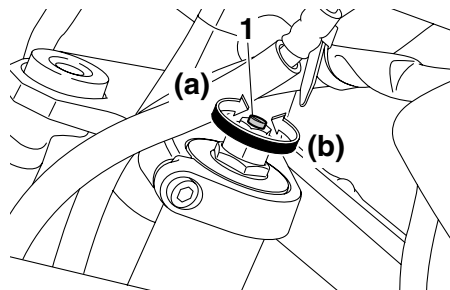

1. Vis de réglage de la force d'amortissement à la détente

## Réglage de l'amortissement à la détente :

Minimum (réglage souple) :

10 déclic(s) dans le sens (b)\*

Standard :

8 déclic(s) dans le sens (b)\*

Maximum (réglage dur) :

1 déclic(s) dans le sens (b)\*

\* La vis de réglage étant tournée à fond dans le sens (a).

## Force d'amortissement à la compression

Pour augmenter la force d'amortissement à la compression et donc durcir l'amortissement, tourner la vis de réglage de chacun des bras de fourche dans le sens (a). Pour réduire la force d'amortissement à la compression et donc adoucir l'amortissement, tourner ces deux vis dans le sens (b).

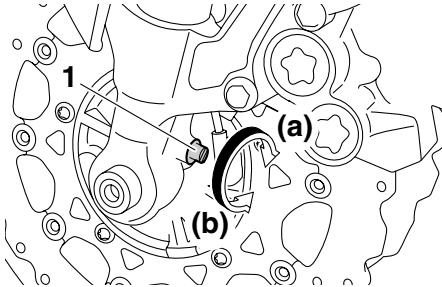

1. Vis de réglage de la force d'amortissement à la compression

il est préférable de vérifier le nombre de déclics de chaque dispositif et d'adapter les valeurs données, si nécessaire.

## Réglage du combiné ressort-amortisseur

Le combiné ressort-amortisseur est équipé d'un bouton de réglage de la précontrainte de ressort et d'un bouton de réglage de la force d'amortissement à la détente.

FCA10101

### ATTENTION

**Ne jamais dépasser les limites maximum ou minimum afin d'éviter d'endommager le mécanisme.**

3

### Réglage de l'amortissement à la compression :

Minimum (réglage souple) :

13 déclic(s) dans le sens (b)\*

Standard :

6 déclic(s) dans le sens (b)\*

Maximum (réglage dur) :

1 déclic(s) dans le sens (b)\*

\* La vis de réglage étant tournée à fond dans le sens (a).

### N.B.

En raison de différences dans la production, le nombre total des déclics de réglage peut varier selon les dispositifs de réglage de la force d'amortissement. Le nombre total de déclics représente toutefois la même plage de réglage. Afin d'obtenir un réglage précis,

### Précontrainte de ressort

Pour augmenter la précontrainte de ressort et donc durcir la suspension, tourner le bouton de réglage dans le sens (a). Pour réduire la précontrainte de ressort et donc adoucir la suspension, tourner le bouton de réglage dans le sens (b).

### N.B.

Bien veiller à aligner le repère de réglage figurant sur le dispositif de réglage et le bord d'alignement.

# COMMANDES ET INSTRUMENTS

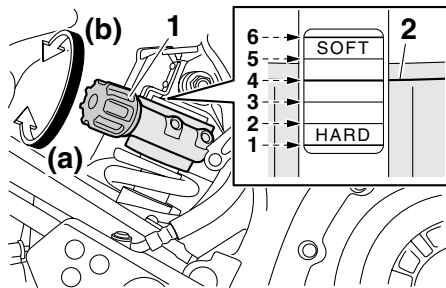

1. Bouton de réglage de la précontrainte de ressort
2. Bord d'alignement

## Réglage de la précontrainte de ressort :

- Minimum (réglage souple) :  
6
- Standard :  
4
- Maximum (réglage dur) :  
1

## Force d'amortissement à la détente

Pour augmenter la force d'amortissement à la détente et donc durcir l'amortissement, tourner le bouton de réglage dans le sens (a). Pour réduire la force d'amortissement à la détente et donc adoucir l'amortissement, tourner le bouton de réglage dans le sens (b).

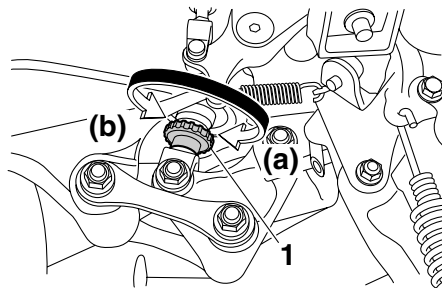

1. Bouton de réglage de la force d'amortissement à la détente

## Réglage de l'amortissement à la détente :

- Minimum (réglage souple) :  
20 déclics dans le sens (b)\*
  - Standard :  
10 déclics dans le sens (b)\*
  - Maximum (réglage dur) :  
3 déclics dans le sens (b)\*
- \* Le bouton de réglage étant tourné à fond dans le sens (a).

## N.B.

Afin d'obtenir un réglage précis, il est préférable de vérifier le nombre total de déclics ou de tours de chaque dispositif. En effet, en raison de différences dans la production,

le nombre total des déclics ou tours de réglage peut varier selon les dispositifs de réglage de la force d'amortissement.

FWA10221

## ⚠ AVERTISSEMENT

Ce combiné ressort-amortisseur contient de l'azote fortement comprimé. Lire attentivement et s'assurer de bien comprendre les informations ci-dessous avant de manipuler le combiné ressort-amortisseur.

- Ne pas modifier ni tenter d'ouvrir la bonbonne.
- Ne pas approcher le combiné ressort-amortisseur d'une flamme ou de toute autre source de chaleur. La pression du gaz augmenterait excessivement, et la bonbonne pourrait exploser.
- Ne pas déformer ni endommager la bonbonne d'aucune façon. Le moindre endommagement de la bonbonne risque de réduire les performances d'amortissement.
- Ne pas jeter un combiné ressort-amortisseur endommagé ou usé. Tout entretien d'un combiné ressort-amortisseur doit être confié à un concessionnaire Yamaha.

FAU49701

## Porte-bagages

Cette moto est équipée d'un porte-bagages standard, ainsi que d'un porte-bagages supplémentaire, situé sous la selle du passager. Cet autre porte-bagages permet d'agrandir la surface et la capacité de charge du porte-bagages standard. Consulter un concessionnaire Yamaha pour plus de détails concernant l'utilisation du porte-bagages supplémentaire.

## Porte-bagages standard

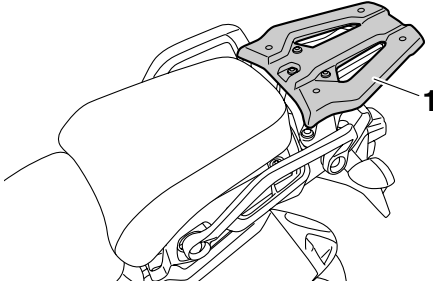

1. Porte-bagages standard

## Porte-bagages supplémentaire

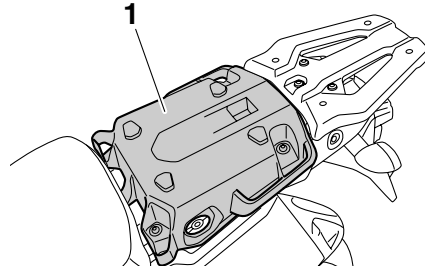

1. Porte-bagages supplémentaire

FWA15481

## **!** AVERTISSEMENT

- Ne pas dépasser la charge maximale du véhicule, qui est de 209 kg (461 lb).
- Ne jamais s'asseoir et ne jamais prendre de passager sur les porte-bagages.
- Ne pas dépasser la charge maximale du porte-bagages standard, qui est de 5 kg (11 lb).
- Ne pas dépasser la charge maximale du porte-bagages supplémentaire, qui est de 5 kg (11 lb).

FCA16821

## **ATTENTION**

Ne pas soulever le véhicule en tirant sur un porte-bagages.

## Supports de sangle de fixation des bagages

FAU49490

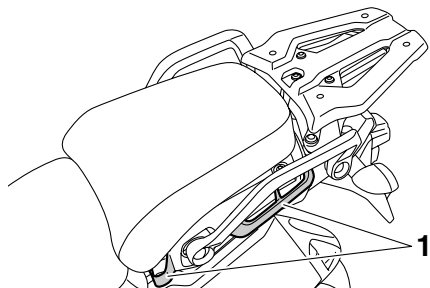

1. Support de sangle de fixation des bagages

Le véhicule est équipé de quatre supports de sangle de fixation des bagages, situés sous la selle du passager.

## Béquille latérale

FAU15304

La béquille latérale est située sur le côté gauche du cadre. Relever ou déployer la béquille latérale avec le pied tout en maintenant le véhicule à la verticale.

### N.B.

Le contacteur intégré à la béquille latérale fait partie du circuit du coupe-circuit d'allumage, qui coupe l'allumage dans certaines situations. (Pour plus d'explications au sujet du coupe-circuit d'allumage, se reporter à la page 3-33.)

FWA10241

### AVERTISSEMENT

**Ne pas rouler la béquille latérale déployée ou ne se relevant pas correctement. Celle-ci pourrait toucher le sol et distraire le pilote, qui pourrait perdre le contrôle du véhicule. Le circuit du coupe-circuit d'allumage de Yamaha permet de rappeler au pilote qu'il doit relever la béquille latérale avant de se mettre en route. Il convient donc de contrôler régulièrement ce système et de le faire réparer par un concessionnaire Yamaha en cas de mauvais fonctionnement.**

## Coupe-circuit d'allumage

FAU44902

Le circuit du coupe-circuit d'allumage, qui comprend les contacteurs de béquille latérale, d'embrayage et de point mort, remplit les fonctions suivantes.

- Il empêche la mise en marche du moteur lorsqu'une vitesse est engagée et que la béquille latérale est relevée mais que le levier d'embrayage n'est pas actionné.
- Il empêche la mise en marche du moteur lorsqu'une vitesse est engagée et que le levier d'embrayage est actionné mais que la béquille latérale n'a pas été relevée.
- Il coupe le moteur lorsqu'une vitesse est engagée et que l'on déploie la béquille latérale.

Contrôler régulièrement le fonctionnement du circuit du coupe-circuit d'allumage en effectuant le procédé suivant.



Le moteur étant coupé :

1. Déployer la béquille latérale.
2. S'assurer que le coupe-circuit du moteur est à la position "○".
3. Mettre le contact.
4. Mettre la boîte de vitesses au point mort.
5. Appuyer sur le contacteur du démarreur.

**Le moteur démarre-t-il ?**

OUI NON

Le moteur tournant toujours :

6. Relever la béquille latérale.
7. Actionner le levier d'embrayage afin de débrayer le moteur.
8. Engager une vitesse.
9. Déployer la béquille latérale.

**Le moteur cale-t-il ?**

OUI NON

Après que le moteur a calé :

10. Relever la béquille latérale.
11. Actionner le levier d'embrayage afin de débrayer le moteur.
12. Appuyer sur le contacteur du démarreur.

**Le moteur démarre-t-il ?**

OUI NON

Le circuit est en ordre. **La moto peut être utilisée.**

## AVERTISSEMENT

- Pour ce contrôle, le véhicule doit être dressé sur sa béquille centrale.
- Si un mauvais fonctionnement est constaté, faire contrôler le circuit par un concessionnaire Yamaha avant de démarrer.

Le contacteur de point mort pourrait ne pas fonctionner correctement.  
**Ne pas rouler** avant d'avoir fait contrôler la moto par un concessionnaire Yamaha.

Le contacteur de béquille latérale pourrait ne pas fonctionner correctement.  
**Ne pas rouler** avant d'avoir fait contrôler la moto par un concessionnaire Yamaha.

Le contacteur d'embrayage pourrait ne pas fonctionner correctement.  
**Ne pas rouler** avant d'avoir fait contrôler la moto par un concessionnaire Yamaha.

# COMMANDES ET INSTRUMENTS

## Prise pour accessoires à courant continu

FAU49451

FCA15431

### ATTENTION

Ne pas utiliser d'accessoire branché à la prise pour accessoire CC lorsque le moteur est coupé, et ne pas dépasser la charge totale combinée de 30 W (2.5 A), sous peine de risquer de griller un fusible ou de décharger la batterie.

3

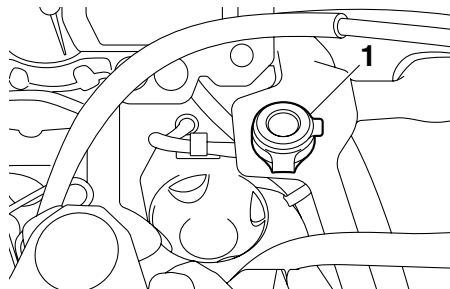

1. Protection de prise pour accessoires CC

3. Éteindre l'accessoire.
4. Brancher l'accessoire à la prise pour accessoire CC.

FWA14360

### AVERTISSEMENT

Après avoir débranché un accessoire, veiller à remettre la protection de la prise en place afin d'éviter toute décharge électrique ou tout court-circuit.

Ce véhicule est équipé d'une prise pour accessoires à courant continu.

La prise CC permet de brancher un accessoire de 12 V lorsque la clé de contact est placée à la position "ON" et ne doit être utilisée que lorsque le moteur tourne.

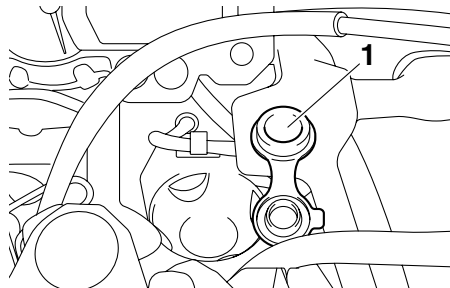

1. Prise pour accessoires à courant continu

## Utilisation de la prise pour accessoires CC

1. Tourner la clé de contact sur "OFF".
2. Retirer la protection de la prise pour accessoire CC.

5. Tourner la clé de contact sur "ON", puis mettre le moteur en marche. (Voir page 5-1.)
6. Allumer l'accessoire.

# POUR LA SÉCURITÉ – CONTRÔLES AVANT UTILISATION

FAU15596

Toujours effectuer ces contrôles avant chaque départ afin de s'assurer que le véhicule peut être conduit en toute sécurité. Toujours respecter les procédés et intervalles de contrôle et d'entretien figurant dans ce Manuel du propriétaire.

FWA11151

## AVERTISSEMENT

**L'omission du contrôle ou de l'entretien correct du véhicule augmente les risques d'accident ou d'endommagement. Ne pas conduire le véhicule en cas de détection d'un problème. Si le problème ne peut être résolu en suivant les procédés repris dans ce manuel, faire contrôler le véhicule par un concessionnaire Yamaha.**

Contrôler les points suivants avant de mettre le moteur en marche :

ÉLÉMENTS	CONTRÔLES	PAGES
<b>Carburant</b>	<ul style="list-style-type: none"><li>• Contrôler le niveau de carburant dans le réservoir.</li><li>• Refaire le plein de carburant si nécessaire.</li><li>• S'assurer de l'absence de fuite au niveau des durites d'alimentation.</li><li>• S'assurer que la durite de mise à l'air/de trop-plein du réservoir de carburant n'est ni bouchée, craquelée ou autrement endommagée, et qu'elle est branchée correctement.</li></ul>	3-23, 3-25
<b>Huile moteur</b>	<ul style="list-style-type: none"><li>• Contrôler le niveau d'huile dans le réservoir.</li><li>• Si nécessaire, ajouter l'huile du type recommandé jusqu'au niveau spécifié.</li><li>• S'assurer de l'absence de fuites d'huile.</li></ul>	6-12
<b>Huile de couple conique arrière</b>	<ul style="list-style-type: none"><li>• S'assurer de l'absence de fuites d'huile.</li></ul>	6-15
<b>Liquide de refroidissement</b>	<ul style="list-style-type: none"><li>• Contrôler le niveau du liquide de refroidissement dans le vase d'expansion.</li><li>• Si nécessaire, ajouter du liquide de refroidissement du type recommandé jusqu'au niveau spécifié.</li><li>• Contrôler le circuit de refroidissement et s'assurer de l'absence de toute fuite.</li></ul>	6-16

# POUR LA SÉCURITÉ – CONTRÔLES AVANT UTILISATION

ÉLÉMENTS	CONTRÔLES	PAGES
<b>Frein avant</b>	<ul style="list-style-type: none"><li>• Contrôler le fonctionnement.</li><li>• Faire purger le circuit hydraulique par un concessionnaire Yamaha en cas de sensation de mollesse.</li><li>• Contrôler l'usure des plaquettes de frein.</li><li>• Remplacer si nécessaire.</li><li>• Contrôler le niveau du liquide dans le réservoir.</li><li>• Si nécessaire, ajouter du liquide de frein du type recommandé jusqu'au niveau spécifié.</li><li>• Contrôler le circuit hydraulique et s'assurer de l'absence de toute fuite.</li></ul>	6-22, 6-23
<b>Frein arrière</b>	<ul style="list-style-type: none"><li>• Contrôler le fonctionnement.</li><li>• Faire purger le circuit hydraulique par un concessionnaire Yamaha en cas de sensation de mollesse.</li><li>• Contrôler l'usure des plaquettes de frein.</li><li>• Remplacer si nécessaire.</li><li>• Contrôler le niveau du liquide dans le réservoir.</li><li>• Si nécessaire, ajouter du liquide de frein du type recommandé jusqu'au niveau spécifié.</li><li>• Contrôler le circuit hydraulique et s'assurer de l'absence de toute fuite.</li></ul>	6-22, 6-23
<b>Embrayage</b>	<ul style="list-style-type: none"><li>• Contrôler le fonctionnement.</li><li>• Faire purger le circuit hydraulique par un concessionnaire Yamaha en cas de sensation de mollesse.</li><li>• Contrôler le circuit hydraulique et s'assurer de l'absence de toute fuite.</li></ul>	6-21
<b>Poignée des gaz</b>	<ul style="list-style-type: none"><li>• S'assurer du fonctionnement en douceur.</li><li>• Contrôler la garde de la poignée des gaz.</li><li>• Si nécessaire, faire régler la garde de la poignée des gaz et lubrifier le câble et le boîtier de la poignée des gaz par un concessionnaire Yamaha.</li></ul>	6-18, 6-25
<b>Câbles de commande</b>	<ul style="list-style-type: none"><li>• S'assurer du fonctionnement en douceur.</li><li>• Lubrifier si nécessaire.</li></ul>	6-24
<b>Roues et pneus</b>	<ul style="list-style-type: none"><li>• S'assurer de l'absence d'endommagement.</li><li>• Contrôler l'état des pneus et la profondeur des sculptures.</li><li>• Contrôler la pression de gonflage.</li><li>• Corriger si nécessaire.</li></ul>	6-19, 6-21

# POUR LA SÉCURITÉ – CONTRÔLES AVANT UTILISATION

ÉLÉMENTS	CONTRÔLES	PAGES
<b>Pédale de frein et sélecteur</b>	<ul style="list-style-type: none"><li>• S'assurer du fonctionnement en douceur.</li><li>• Si nécessaire, lubrifier les points pivots.</li></ul>	6-25
<b>Levier de frein et d'em-brayage</b>	<ul style="list-style-type: none"><li>• S'assurer du fonctionnement en douceur.</li><li>• Si nécessaire, lubrifier les points pivots.</li></ul>	6-26
<b>Béquille centrale, béquille la-térale</b>	<ul style="list-style-type: none"><li>• S'assurer du fonctionnement en douceur.</li><li>• Lubrifier les pivots si nécessaire.</li></ul>	6-26
<b>Attaches du cadre</b>	<ul style="list-style-type: none"><li>• S'assurer que tous les écrous et vis sont correctement serrés.</li><li>• Serrer si nécessaire.</li></ul>	—
<b>Instruments, éclairage, si-gnalisation et contacteurs</b>	<ul style="list-style-type: none"><li>• Contrôler le fonctionnement.</li><li>• Corriger si nécessaire.</li></ul>	—
<b>Contacteur de béquille laté-rale</b>	<ul style="list-style-type: none"><li>• Contrôler le fonctionnement du coupe-circuit d'allumage.</li><li>• En cas de mauvais fonctionnement, faire contrôler le véhicule par un concession-naire Yamaha.</li></ul>	3-33

# UTILISATION ET CONSEILS IMPORTANTS CONCERNANT LE PILOTAGE

FAU15951

Lire attentivement ce manuel afin de se familiariser avec toutes les commandes. Si l'explication d'une commande ou d'une fonction pose un problème, consulter un concessionnaire Yamaha.

FWA10271

## AVERTISSEMENT

**Une mauvaise connaissance des commandes peut entraîner une perte de contrôle, qui pourrait se traduire par un accident et des blessures.**

5

FAU48710

## **N.B.** \_\_\_\_\_

Ce modèle est équipé de :

- un capteur de sécurité de chute permettant de couper le moteur en cas d'un renversement. Dans ce cas, l'écran multifonction affiche le code d'erreur 30. Il ne s'agit pas d'une défaillance. Tourner la clé sur "OFF", puis sur "ON" pour effacer le code d'erreur. Si le contact n'est pas coupé au préalable, le moteur se lance mais ne se met pas en marche lors de l'actionnement du bouton du démarreur.
- un système d'arrêt automatique du moteur. Le moteur se coupe automatiquement après avoir tourné au ralenti pendant 20 minutes. Si le moteur se coupe, appuyer sur le contacteur du démarreur pour le remettre en marche.

FAU49541

## **Mise en marche du moteur**

Afin que le coupe-circuit d'allumage n'entre pas en action, il faut qu'une des conditions suivantes soit remplie :

- La boîte de vitesses doit être au point mort.
- Une vitesse doit être engagée, le levier d'embrayage actionné et la béquille latérale relevée.

Se référer à la page 3-33 pour plus de détails.

1. Tourner la clé sur "ON" et s'assurer que le coupe-circuit du moteur est à la position "○".

Les témoins et les témoins d'alerte suivants doivent s'allumer pendant quelques secondes, puis s'éteindre.

- Témoin d'alerte du niveau d'huile
- Témoin d'alerte de panne moteur
- Témoin d'alerte de la température du liquide de refroidissement
- Témoin d'alerte du système ABS
- Témoin/témoin d'avertissement du système de régulation antipatinage
- Témoin de l'immobilisateur anti-vo

## ATTENTION

Si un témoin ne s'allume pas lorsque la clé de contact est tournée sur "ON" ou si un témoin ne s'éteint pas par la suite, se reporter à la page 3-4 et effectuer le contrôle de son circuit.

2. Mettre la boîte de vitesses au point mort. Le témoin de point mort devrait s'allumer. Dans le cas contraire, faire contrôler le circuit électrique par un concessionnaire Yamaha.
3. Appuyer sur le contacteur du démarreur pour mettre le moteur en marche. Si le moteur ne se met pas en marche, relâcher le contacteur du démarreur, puis attendre quelques secondes avant de faire un nouvel essai. Chaque essai de mise en marche doit être aussi court que possible afin d'économiser l'énergie de la batterie. Ne pas actionner le démarreur pendant plus de 10 secondes d'affilée.

## ATTENTION

En vue de prolonger la durée de service du moteur, ne jamais accélérer à l'excès tant que le moteur est froid !

## Passage des vitesses

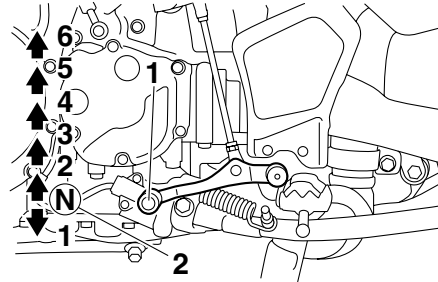

1. Sélecteur
2. Point mort

La boîte de vitesses permet de contrôler la puissance du moteur disponible lors des démarrages, accélérations, montées des côtes, etc.

Les positions du sélecteur sont indiquées sur l'illustration.

## N.B.

Pour passer au point mort, enfoncer le sélecteur à plusieurs reprises jusqu'à ce qu'il arrive en fin de course, puis le relever légèrement.

## ATTENTION

- Ne pas rouler trop longtemps en roue libre lorsque le moteur est coupé et ne pas remorquer la moto sur de longues distances, même lorsque la boîte de vitesses est au point mort. En effet, son graissage ne s'effectue correctement que lorsque le moteur tourne. Un graissage insuffisant risque d'endommager la boîte de vitesses.
- Toujours débrayer avant de changer de vitesse afin d'éviter d'endommager le moteur, la boîte de vitesses et la transmission, qui ne sont pas conçus pour résister au choc infligé par un passage en force des vitesses.

# UTILISATION ET CONSEILS IMPORTANTS CONCERNANT LE PILOTAGE

## Comment réduire sa consommation de carburant

FAU16810

La consommation de carburant dépend dans une grande mesure du style de conduite. Suivre les conseils suivants en vue d'économiser le carburant :

- Passer sans tarder aux rapports supérieurs et éviter les régimes très élevés lors des accélérations.
- Ne pas donner de gaz en rétrogradant et éviter d'emballer le moteur à vide.
- Couper le moteur au lieu de le laisser tourner longtemps au ralenti (ex. : embouteillages, feux de signalisation, passages à niveau).

## Rodage du moteur

FAU16841

Les premiers 1600 km (1000 mi) constituent la période la plus importante de la vie du moteur. C'est pourquoi il est indispensable de lire attentivement ce qui suit.

Le moteur étant neuf, il faut éviter de le soumettre à un effort excessif pendant les premiers 1600 km (1000 mi). Les pièces mobiles du moteur doivent s'user et se roder mutuellement pour obtenir les jeux de marche corrects. Pendant cette période, éviter de conduire à pleins gaz de façon prolongée et éviter tout excès susceptible de provoquer la surchauffe du moteur.

FAU17123

## 0–1000 km (0–600 mi)

Éviter de faire tourner le moteur à plus de 3900 tr/mn de façon prolongée.

**ATTENTION : Changer l'huile moteur et l'huile de couple conique et remplacer l'élément ou la cartouche du filtre à huile après 1000 km (600 mi) d'utilisation.**

[FCA10332]

## 1000–1600 km (600–1000 mi)

Éviter de faire tourner le moteur à plus de 4700 tr/mn de façon prolongée.

## 1600 km (1000 mi) et au-delà

Le rodage est terminé et l'on peut rouler normalement.

FCA10310

## ATTENTION

- Ne jamais faire fonctionner le moteur dans la zone rouge du compte-tours.
- Si un problème quelconque survient au moteur durant la période de rodage, consulter immédiatement un concessionnaire Yamaha.



# UTILISATION ET CONSEILS IMPORTANTS CONCERNANT LE PILOTAGE

---

---

FAU17213

## Stationnement

Pour stationner le véhicule, couper le moteur, puis retirer la clé de contact.

FWA10311

### **AVERTISSEMENT**

- Comme le moteur et le système d'échappement peuvent devenir brûlants, il convient de se garer de façon à ce que les piétons ou les enfants ne puissent toucher facilement ces éléments et s'y brûler.
- Ne pas garer le véhicule dans une descente ou sur un sol meuble, car il pourrait facilement se renverser, ce qui augmenterait les risques de fuite de carburant et d'incendie.
- Ne pas se garer à proximité d'herbe ou d'autres matériaux inflammables, car ils présentent un risque d'incendie.

# ENTRETIENS ET RÉGLAGES PÉRIODIQUES

FAU17243

La réalisation des contrôles et entretiens, réglages et lubrifications périodiques permet de garantir le meilleur rendement possible et contribue hautement à la sécurité de conduite. La sécurité est l'impératif numéro un du bon conducteur. Les points de contrôle, réglage et lubrification principaux du véhicule sont expliqués aux pages suivantes.

Les fréquences données dans le tableau des entretiens périodiques s'entendent pour la conduite dans des conditions normales. Le propriétaire devra donc adapter les fréquences préconisées et éventuellement les raccourcir en fonction du climat, du terrain, de la situation géographique et de l'usage qu'il fait de son véhicule.

## AVERTISSEMENT

L'omission d'entretiens ou l'utilisation de techniques d'entretien incorrectes peut accroître les risques de blessures, voire de mort, pendant un entretien ou l'utilisation du véhicule. Si l'on ne maîtrise pas les techniques d'entretien du véhicule, ce travail doit être confié à un concessionnaire Yamaha.

FWA10321

FWA15121

## AVERTISSEMENT

**Couper le moteur avant d'effectuer tout entretien, sauf si autrement spécifié.**

- **Les pièces mobiles d'un moteur en marche risquent de happer un membre ou un vêtement et les éléments électriques de provoquer décharges et incendies.**
- **Effectuer un entretien en laissant tourner le moteur peut entraîner traumatismes oculaires, brûlures, incendies et intoxications par monoxyde de carbone pouvant provoquer la mort. Se reporter à la page 1-1 pour plus d'informations concernant le monoxyde de carbone.**

FWA15460

## AVERTISSEMENT

**Les disques, étriers, tambours et garnitures de frein peuvent devenir très chauds lors de leur utilisation. Pour éviter tout risque de brûlures, laisser refroidir les éléments de frein avant de les toucher.**

FAU17302

Le but des entretiens du système antipollution ne se limite pas à réduire la pollution atmosphérique, ils permettent aussi d'assurer un rendement et un fonctionnement optimaux du moteur. Les entretiens relatifs au système de contrôle des gaz d'échappement sont regroupés dans un tableau d'entretiens périodiques séparé. La personne qui effectue ces entretiens doit avoir accès à des données techniques spécialisées et doit posséder les connaissances et l'outillage nécessaires. L'entretien, le remplacement et les réparations des organes du système de contrôle des gaz d'échappement peuvent être effectués par tout mécanicien professionnel. Les concessionnaires Yamaha possèdent la formation technique et l'outillage requis pour mener à bien ces entretiens.

## Trousse de réparation

FAU49561

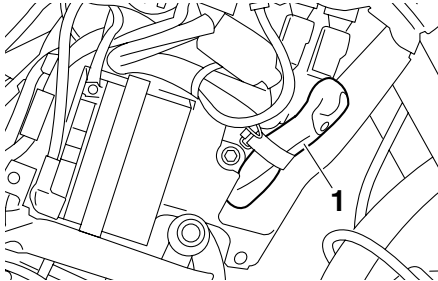

1. Trousse de réparation

La trousse de réparation se trouve derrière le carénage A. (Voir page 6-9.)

Pour accéder à la trousse de réparation, déposer le carénage A à l'aide de la clé hexagonale, située au dos de la selle du pilote. (Voir page 3-26.)

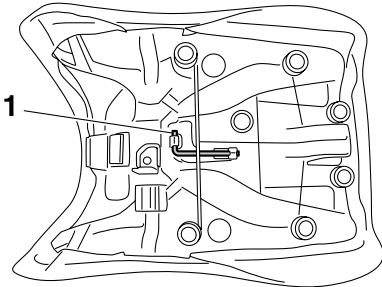

1. Clé hexagonale

Les informations données dans ce manuel et les outils de la trousse de réparation sont destinés à fournir au propriétaire les moyens nécessaires pour effectuer l'entretien préventif et les petites réparations. Cependant d'autres outils, comme une clé dynamométrique, peuvent être nécessaires pour effectuer correctement certains entretiens.

### **N.B.**

Si l'on ne dispose pas des outils ou de l'expérience nécessaires pour mener un travail à bien, il faut le confier à un concessionnaire Yamaha.

# ENTRETIENS ET RÉGLAGES PÉRIODIQUES

FAU46861

## N.B.

- Il n'est pas nécessaire d'effectuer le contrôle annuel lorsqu'on a effectué un contrôle périodique dans l'année (les distances sont exprimées en milles pour le R-U.).
- À partir de 50000 km (30000 mi), effectuer les entretiens en reprenant les fréquences depuis 10000 km (6000 mi).
- L'entretien des éléments repérés d'un astérisque ne peut être mené à bien sans les données techniques, les connaissances et l'outillage adéquats, et doit être confié à un concessionnaire Yamaha.

## Entretiens périodiques du système de contrôle des gaz d'échappement

FAU46910

N°	ÉLÉMENTS	CONTRÔLES OU ENTRETIENS À EFFECTUER	DISTANCE AU COMPTEUR					CONTRÔLE ANNUEL
			1000 km (600 mi)	10000 km (6000 mi)	20000 km (12000 mi)	30000 km (18000 mi)	40000 km (24000 mi)	
1	* Canalisations de carburant	<ul style="list-style-type: none"> <li>• S'assurer que les durites d'alimentation ne sont ni craquelées ni autrement endommagées.</li> </ul>		√	√	√	√	√
2	* Bougies	<ul style="list-style-type: none"> <li>• Contrôler l'état.</li> <li>• Nettoyer et corriger l'écartement des électrodes.</li> </ul>		√		√		
		<ul style="list-style-type: none"> <li>• Remplacer.</li> </ul>			√		√	
3	* Soupapes	<ul style="list-style-type: none"> <li>• Contrôler le jeu aux soupapes.</li> <li>• Régler.</li> </ul>	Tous les 40000 km (24000 mi)					
4	* Système d'injection de carburant	<ul style="list-style-type: none"> <li>• Régler la synchronisation.</li> </ul>		√	√	√	√	√
5	* Tube et du pot d'échappement	<ul style="list-style-type: none"> <li>• Contrôler le serrage du ou des colliers à vis.</li> </ul>	√	√	√	√	√	

# ENTRETIENS ET RÉGLAGES PÉRIODIQUES

FAU1770C

## Entretiens périodiques et fréquences de graissage

N°	ÉLÉMENTS	CONTRÔLES OU ENTRETIENS À EFFECTUER	DISTANCE AU COMPTEUR					CONTRÔLE ANNUEL
			1000 km (600 mi)	10000 km (6000 mi)	20000 km (12000 mi)	30000 km (18000 mi)	40000 km (24000 mi)	
1	* Éléments du filtre à air	<ul style="list-style-type: none"> <li>Remplacer.</li> </ul>					√	
2	* Embrayage	<ul style="list-style-type: none"> <li>Contrôler le fonctionnement, le niveau de liquide et s'assurer de l'absence de fuite.</li> </ul>	√	√	√	√	√	
3	* Frein avant	<ul style="list-style-type: none"> <li>Contrôler le fonctionnement, le niveau de liquide et s'assurer de l'absence de fuite.</li> </ul>	√	√	√	√	√	√
		<ul style="list-style-type: none"> <li>Remplacer les plaquettes de frein.</li> </ul>	Quand la limite est atteinte.					
4	* Frein arrière	<ul style="list-style-type: none"> <li>Contrôler le fonctionnement, le niveau de liquide et s'assurer de l'absence de fuite.</li> </ul>	√	√	√	√	√	√
		<ul style="list-style-type: none"> <li>Remplacer les plaquettes de frein.</li> </ul>	Quand la limite est atteinte.					
5	* Durites de frein	<ul style="list-style-type: none"> <li>S'assurer de l'absence de craquelures ou autre endommagement.</li> </ul>		√	√	√	√	√
		<ul style="list-style-type: none"> <li>Remplacer.</li> </ul>	Tous les 4 ans					
6	* Roues	<ul style="list-style-type: none"> <li>Contrôler le voile, le serrage des rayons et l'état.</li> <li>Resserrer les rayons si nécessaire.</li> </ul>	Après les premiers 1000 km (600 mi), puis tous les 5000 km (3000 mi) par la suite.					

# ENTRETIENS ET RÉGLAGES PÉRIODIQUES

N°	ÉLÉMENTS	CONTRÔLES OU ENTRETIENS À EFFECTUER	DISTANCE AU COMPTEUR					CONTRÔLE ANNUEL
			1000 km (600 mi)	10000 km (6000 mi)	20000 km (12000 mi)	30000 km (18000 mi)	40000 km (24000 mi)	
7	* Pneus	<ul style="list-style-type: none"> <li>• Contrôler la profondeur de sculpture et l'état des pneus.</li> <li>• Remplacer si nécessaire.</li> <li>• Contrôler la pression de gonflage.</li> <li>• Corriger si nécessaire.</li> </ul>		√	√	√	√	√
8	* Roulements de roue	<ul style="list-style-type: none"> <li>• S'assurer qu'ils n'ont pas de jeu et ne sont pas endommagés.</li> </ul>		√	√	√	√	
9	* Bras oscillant	<ul style="list-style-type: none"> <li>• S'assurer du bon fonctionnement et de l'absence de jeu excessif.</li> </ul>		√	√	√	√	
		<ul style="list-style-type: none"> <li>• Lubrifier à la graisse à base de savon au lithium.</li> </ul>	Tous les 50000 km (30000 mi)					
10	* Roulements de direction	<ul style="list-style-type: none"> <li>• S'assurer qu'ils n'ont pas de jeu et que la direction n'est pas dure.</li> </ul>	√	√	√	√	√	
		<ul style="list-style-type: none"> <li>• Lubrifier à la graisse à base de savon au lithium.</li> </ul>	Tous les 50000 km (30000 mi)					
11	* Attaches du cadre	<ul style="list-style-type: none"> <li>• S'assurer que tous les écrous et vis sont correctement serrés.</li> </ul>		√	√	√	√	√
12	Axe de pivot de levier de frein	<ul style="list-style-type: none"> <li>• Lubrifier à la graisse silicone.</li> </ul>		√	√	√	√	√
13	Axe de pivot de pédale de frein	<ul style="list-style-type: none"> <li>• Lubrifier à la graisse à base de savon au lithium.</li> </ul>		√	√	√	√	√
14	Axe de pivot de levier d'embrayage	<ul style="list-style-type: none"> <li>• Lubrifier à la graisse silicone.</li> </ul>		√	√	√	√	√
15	Axe de pivot de sélecteur au pied	<ul style="list-style-type: none"> <li>• Lubrifier à la graisse à base de savon au lithium.</li> </ul>		√	√	√	√	√

# ENTRETIENS ET RÉGLAGES PÉRIODIQUES

N°	ÉLÉMENTS	CONTRÔLES OU ENTRETIENS À EFFECTUER	DISTANCE AU COMPTEUR					CONTRÔLE ANNUEL
			1000 km (600 mi)	10000 km (6000 mi)	20000 km (12000 mi)	30000 km (18000 mi)	40000 km (24000 mi)	
16	Béquille latérale, béquille centrale	<ul style="list-style-type: none"> <li>• Contrôler le fonctionnement.</li> <li>• Lubrifier à la graisse à base de savon au lithium.</li> </ul>		√	√	√	√	√
17	* Contacteur de béquille latérale	<ul style="list-style-type: none"> <li>• Contrôler le fonctionnement.</li> </ul>	√	√	√	√	√	√
18	* Fourche avant	<ul style="list-style-type: none"> <li>• Contrôler le fonctionnement et s'assurer de l'absence de fuites d'huile.</li> </ul>		√	√	√	√	
19	* Combiné ressort-amortisseur	<ul style="list-style-type: none"> <li>• Contrôler le fonctionnement et s'assurer que l'amortisseur ne fuit pas.</li> </ul>		√	√	√	√	
20	* Points pivots de bras relais et bras de raccordement de suspension arrière	<ul style="list-style-type: none"> <li>• Contrôler le fonctionnement.</li> </ul>		√	√	√	√	
21	Huile moteur	<ul style="list-style-type: none"> <li>• Changer.</li> <li>• Contrôler le niveau d'huile et s'assurer de l'absence de fuites d'huile.</li> </ul>	√	√	√	√	√	√
22	Cartouche du filtre à huile moteur	<ul style="list-style-type: none"> <li>• Remplacer.</li> </ul>	√		√		√	
23	* Système de refroidissement	<ul style="list-style-type: none"> <li>• Contrôler le niveau de liquide de refroidissement et s'assurer de l'absence de fuites de liquide.</li> </ul>		√	√	√	√	√
		<ul style="list-style-type: none"> <li>• Changer.</li> </ul>	Tous les 3 ans					

# ENTRETIENS ET RÉGLAGES PÉRIODIQUES

N°	ÉLÉMENTS	CONTRÔLES OU ENTRETIENS À EFFECTUER	DISTANCE AU COMPTEUR					CONTRÔLE ANNUEL
			1000 km (600 mi)	10000 km (6000 mi)	20000 km (12000 mi)	30000 km (18000 mi)	40000 km (24000 mi)	
24	Huile de couple conique arrière	• Contrôler le niveau d'huile et s'assurer de l'absence de fuites d'huile.	√	√		√		
		• Changer.	√		√		√	
25 *	Contacteur de feu stop sur frein avant et arrière	• Contrôler le fonctionnement.	√	√	√	√	√	√
26	Pièces mobiles et câbles	• Lubrifier.		√	√	√	√	√
27 *	Poignée des gaz	• Contrôler le fonctionnement. • Contrôler la garde de la poignée des gaz et la régler si nécessaire. • Lubrifier le câble et le boîtier de la poignée des gaz.		√	√	√	√	√
28 *	Éclairage, signalisation et contacteurs	• Contrôler le fonctionnement. • Régler le faisceau de phare.	√	√	√	√	√	√

FAU36771

## N.B.

- Filtre à air
  - L'élément équipant le filtre à air de ce modèle est en papier huilé et est jetable. Il convient dès lors de ne pas le nettoyer à l'air comprimé sous peine de l'endommager.
  - Il convient de remplacer plus fréquemment l'élément si le véhicule est utilisé dans des zones très poussiéreuses ou humides.
- Entretien des freins hydrauliques et de l'embrayage
  - Contrôler régulièrement le niveau du liquide de frein et d'embrayage et, si nécessaire, faire l'appoint de liquide.
  - Remplacer tous les deux ans les composants internes des maîtres-cylindres et des étriers de frein, du maître-cylindre et du récepteur hydraulique d'embrayage, ainsi que le liquide de frein et d'embrayage.



# ENTRETIENS ET RÉGLAGES PÉRIODIQUES

---

---

- Remplacer les durites d'embrayage et de frein tous les quatre ans et lorsqu'elles sont craquelées ou endommagées.
-

# ENTRETIENS ET RÉGLAGES PÉRIODIQUES

## Dépose et repose des carénages

FAU18781

Afin de pouvoir effectuer certains entretiens décrits dans ce chapitre, il est nécessaire de déposer les carénages illustrés. Se référer à cette section à chaque fois qu'il faut déposer ou reposer un carénage.

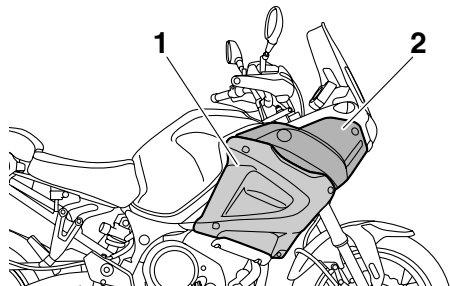

1. Carénage A
2. Carénage B

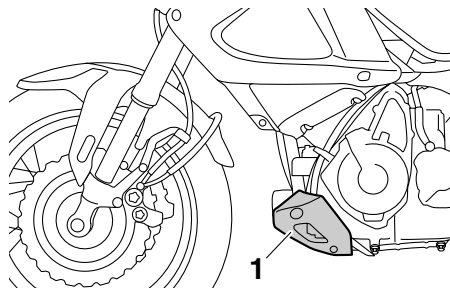

1. Carénage C

## Carénage A

FAU49532

### Dépose du carénage

Retirer les vis à serrage rapide, puis retirer le carénage en procédant comme illustré.

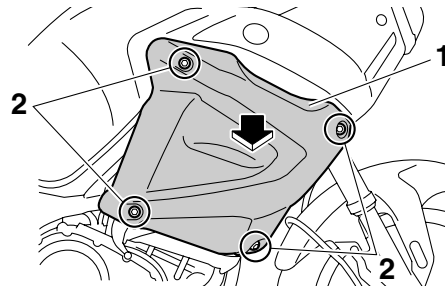

1. Carénage A
2. Vis à serrage rapide

### Mise en place du carénage

1. Loger les languettes du carénage dans les orifices correspondants du carénage B, comme illustré.

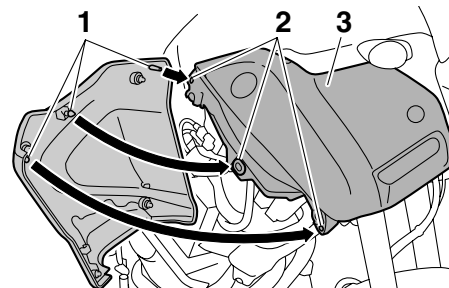

1. Patte de fixation
2. Orifice correspondant
3. Carénage B

2. Reposer les vis à serrage rapide.

## Carénage B

FAU49520

### Dépose du carénage

1. Déposer le carénage A.
2. Retirer les vis et les rivets démontables, puis retirer le carénage.

# ENTRETIENS ET RÉGLAGES PÉRIODIQUES

FAU49550

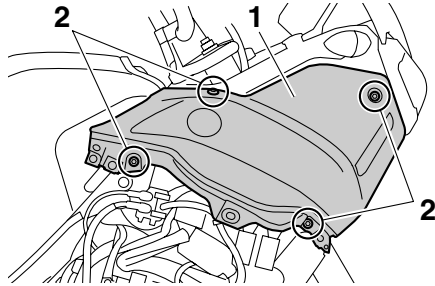

1. Carénage B
2. Vis

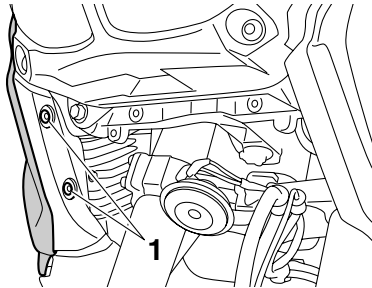

1. Rivet démontable

## Mise en place du carénage

1. Remettre le carénage en place, puis reposer les vis et les rivets démontables.
2. Reposer le carénage A.

## Carénage C

### Dépose du carénage

Déposer le carénage après avoir retiré les vis et les écrous.

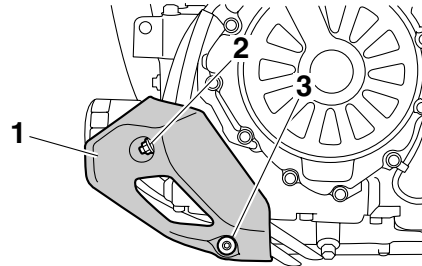

1. Carénage C
2. Écrou
3. Vis

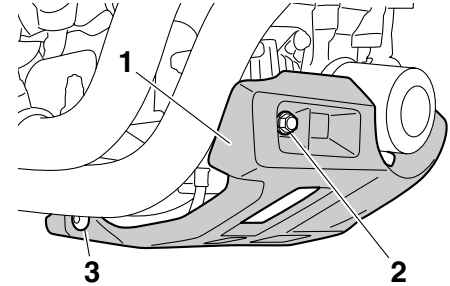

1. Carénage C
2. Écrou
3. Vis

### Mise en place du carénage

Remettre le carénage à sa place, puis reposer les vis et les écrous.

# ENTRETIENS ET RÉGLAGES PÉRIODIQUES

FAU19652

## Contrôle des bougies

Les bougies sont des pièces importantes du moteur et elles doivent être contrôlées régulièrement, de préférence par un concessionnaire Yamaha. Les bougies doivent être démontées et contrôlées aux fréquences indiquées dans le tableau des entretiens et graissages périodiques, car la chaleur et les dépôts finissent par les user. L'état des bougies peut en outre révéler l'état du moteur.

La porcelaine autour de l'électrode centrale de chaque bougie doit être de couleur café au lait clair ou légèrement foncé, couleur idéale pour un véhicule utilisé dans des conditions normales. Si la couleur d'une bougie est nettement différente, le moteur pourrait présenter une anomalie. Ne jamais essayer de diagnostiquer soi-même de tels problèmes. Il est préférable de confier le véhicule à un concessionnaire Yamaha.

Si l'usure des électrodes est excessive ou les dépôts de calamine ou autres sont trop importants, il convient de remplacer la bougie concernée.

**Bougie spécifiée :**  
NGK/CPR8EB9

Avant de monter une bougie, il faut mesurer l'écartement de ses électrodes à l'aide d'un jeu de cales d'épaisseur et le régler si nécessaire.

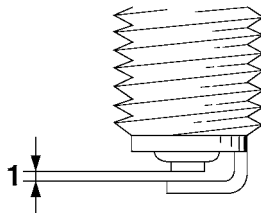

1. Écartement des électrodes

**Écartement des électrodes :**  
0.8–0.9 mm (0.031–0.035 in)

Nettoyer la surface du joint de la bougie et ses plans de joint, puis nettoyer soigneusement les filets de bougie.

**Couple de serrage :**  
Bougie :  
13 Nm (1.3 m·kgf, 9.4 ft·lbf)

**N.B.** \_\_\_\_\_

Si une clé dynamométrique n'est pas disponible lors du montage d'une bougie, une bonne approximation consiste à serrer de

1/4 à 1/2 tour supplémentaire après le serrage à la main. Il faudra toutefois serrer la bougie au couple spécifié le plus rapidement possible.

FCA10840

## ATTENTION

Afin d'éviter d'endommager la fiche rapide de la bobine d'allumage, ne jamais utiliser d'outil quel qu'il soit pour retirer ou remonter le capuchon de bougie. Il se peut que le capuchon de bougie soit difficile à retirer, car le joint en caoutchouc placé à son extrémité tient fermement. Pour retirer le capuchon de bougie, il suffit de le tirer vers le haut tout en le tournant quelque peu dans les deux sens. Pour le remettre en place, l'enfoncer tout en le tournant dans les deux sens.

# ENTRETIENS ET RÉGLAGES PÉRIODIQUES

FAU49503

## Huile moteur et cartouche du filtre à huile

Il faut vérifier le niveau d'huile moteur avant chaque départ. Il convient également de changer l'huile et de remplacer la cartouche du filtre à huile aux fréquences spécifiées dans le tableau des entretiens et graissages périodiques.

### Contrôle du niveau d'huile moteur

1. Dresser le véhicule sur sa béquille centrale. Une légère inclinaison peut entraîner des erreurs de lecture.
2. Mettre le moteur en marche, le chauffer pendant dix minutes jusqu'à ce que l'huile moteur atteigne la température normale de 60 °C (140 °F), puis le couper.
3. Attendre quelques minutes que l'huile se stabilise, puis vérifier son niveau à travers le hublot de contrôle du niveau d'huile, situé au côté inférieur droit du carter moteur.

### N.B. \_\_\_\_\_

Le niveau d'huile moteur doit se situer entre les repères de niveau minimum et maximum.

\_\_\_\_\_

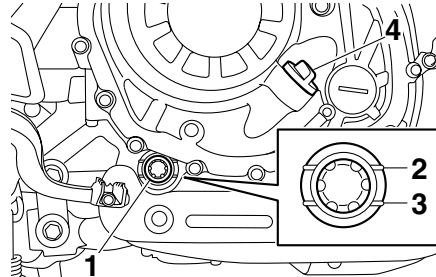

1. Hublot de contrôle du niveau d'huile moteur
  2. Repère de niveau maximum
  3. Repère de niveau minimum
  4. Bouchon de remplissage de l'huile moteur
4. Si le niveau d'huile moteur est inférieur au repère de niveau minimum, ajouter de l'huile du type recommandé jusqu'au niveau spécifié.

### Changement de l'huile moteur (avec ou sans remplacement de la cartouche du filtre à huile)

1. Dresser le véhicule sur un plan horizontal.
2. Mettre le moteur en marche et le faire chauffer pendant quelques minutes, puis le couper.
3. Placer un bac à vidange sous le réservoir d'huile afin d'y recueillir l'huile usagée.

4. Retirer le bouchon de remplissage, la vis de vidange et son joint afin de vidanger l'huile du réservoir d'huile.

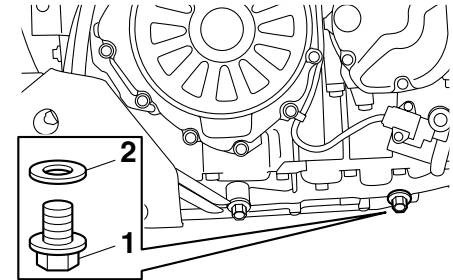

1. Vis de vidange d'huile moteur (réservoir d'huile)
  2. Joint
5. Placer un bac à vidange sous le moteur afin d'y recueillir l'huile usagée.
  6. Retirer la vis de vidange de l'huile moteur et son joint afin de vidanger le carter moteur.

# ENTRETIENS ET RÉGLAGES PÉRIODIQUES

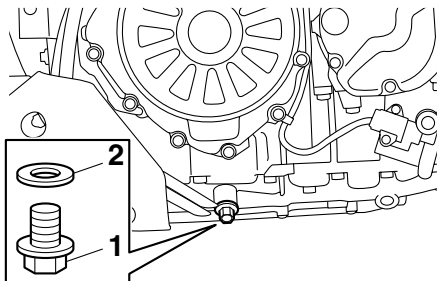

1. Vis de vidange d'huile moteur (carter moteur)
2. Joint

**N.B.** \_\_\_\_\_  
Sauter les étapes 7–11 si l'on ne procède pas au remplacement de la cartouche du filtre à huile.

7. Déposer le carénage C. (Voir page 6-9.)
8. Déposer la cartouche du filtre à huile à l'aide d'une clé pour filtre à huile.

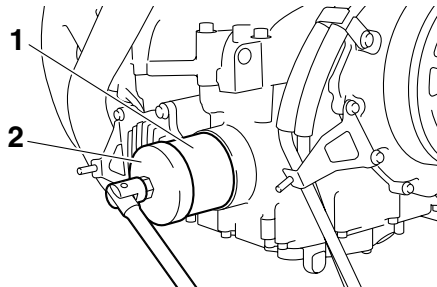

1. Cartouche de filtre à huile moteur
2. Clé pour filtre à huile

**N.B.** \_\_\_\_\_  
Des clés pour filtre à huile sont disponibles chez les concessionnaires Yamaha.

9. Enduire le joint torique de la cartouche du filtre à huile neuve d'une fine couche d'huile moteur propre.

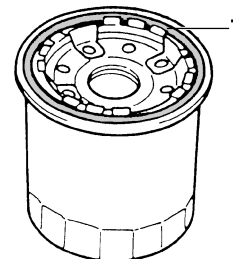

1. Joint torique

**N.B.** \_\_\_\_\_  
S'assurer que le joint torique est bien logé dans son siège.

10. Mettre la cartouche du filtre à huile neuve en place à l'aide d'une clé pour filtre à huile, puis la serrer au couple spécifié à l'aide d'une clé dynamométrique.

# ENTRETIENS ET RÉGLAGES PÉRIODIQUES

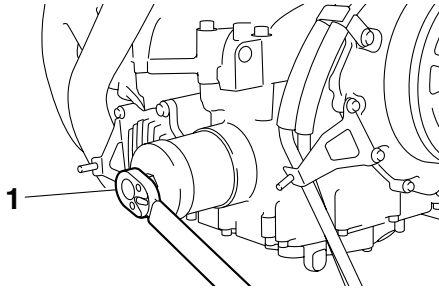

1. Clé dynamométrique

## Couple de serrage :

Cartouche du filtre à huile :  
17 Nm (1.7 m·kgf, 12 ft·lbf)

11. Reposer le carénage.
12. Remettre les vis de vidange d'huile moteur et leur joint neuf en place, puis serrer les vis à leur couple spécifique.

## Couples de serrage :

Vis de vidange d'huile moteur (carter moteur) :  
20 Nm (2.0 m·kgf, 14 ft·lbf)  
Vis de vidange d'huile moteur (réservoir d'huile) :  
20 Nm (2.0 m·kgf, 14 ft·lbf)

13. Remettre à niveau en ajoutant la quantité spécifiée de l'huile moteur recommandée, puis remonter et serrer le bouchon de remplissage d'huile.

## Huile moteur recommandée :

Voir page 8-1.

## Quantité d'huile :

Sans remplacement de la cartouche du filtre à huile :

3.10 L (3.28 US qt, 2.73 Imp.qt)

Avec remplacement de la cartouche du filtre à huile :

3.40 L (3.59 US qt, 2.99 Imp.qt)

## N.B.

Bien veiller à essuyer toute coulure d'huile après que le moteur et le circuit d'échappement ont refroidi.

## ATTENTION

- **Ne pas mélanger d'additif chimique à l'huile afin d'éviter tout patinage de l'embrayage, car l'huile moteur lubrifie également l'embrayage. Ne pas utiliser des huiles de grade diesel "CD" ni des huiles de grade supérieur à celui spécifié. S'assurer également de ne pas utiliser une huile portant la désignation**

“ENERGY CONSERVING II” ou la même désignation avec un chiffre plus élevé.

- **S'assurer qu'aucune crasse ou objet ne pénètre dans le carter moteur.**

14. Mettre le moteur en marche et le laisser tourner au ralenti pendant quelques minutes et contrôler s'il y a présence de fuites d'huile. En cas de fuite d'huile, couper immédiatement le moteur et rechercher la cause.

## N.B.

Une fois le moteur mis en marche, le témoin d'alerte du niveau d'huile doit s'éteindre si le niveau d'huile est suffisant.

FCA10401

## ATTENTION

**Si le témoin d'alerte du niveau d'huile tremblote ou ne s'éteint pas même si le niveau d'huile est conforme, couper immédiatement le moteur, et faire contrôler le véhicule par un concessionnaire Yamaha.**

15. Couper le moteur, attendre quelques minutes que l'huile se stabilise, puis vérifier le niveau d'huile et faire l'appoint, si nécessaire.

# ENTRETIENS ET RÉGLAGES PÉRIODIQUES

## Huile de couple conique arrière

FAU20016

Il faut s'assurer avant chaque départ qu'il n'y a pas de fuite d'huile au niveau du carter de couple conique arrière. Si une fuite est détectée, faire contrôler et réparer le véhicule par un concessionnaire Yamaha. Il faut en outre procéder à la vérification du niveau et au changement de l'huile de couple conique arrière aux fréquences spécifiées dans le tableau des entretiens et graissages périodiques.

FWA10370

### ⚠ AVERTISSEMENT

- S'assurer qu'aucune crasse ou objet ne pénètre dans le carter de couple conique arrière.
- Veiller à ne pas mettre d'huile sur le pneu ou la roue.

## Contrôle du niveau d'huile de couple conique arrière

1. Dresser le véhicule sur sa béquille centrale.

## N.B. \_\_\_\_\_

S'assurer que le véhicule est bien à la verticale avant de contrôler le niveau d'huile. Une légère inclinaison peut entraîner des erreurs de lecture.

2. Retirer le bouchon de remplissage de l'huile du couple conique arrière et son joint, puis vérifier le niveau d'huile dans le carter de couple conique arrière.

## N.B. \_\_\_\_\_

L'huile doit arriver jusqu'au bord de l'orifice de remplissage.

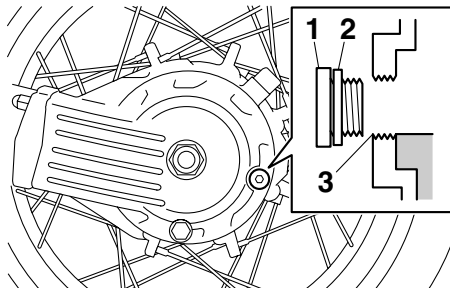

1. Bouchon de remplissage d'huile de couple conique arrière
2. Joint
3. Niveau d'huile correct

3. Si l'huile n'atteint pas le bord de l'orifice de remplissage, ajouter la quantité nécessaire d'huile du type recommandé jusqu'au niveau spécifié.
4. Contrôler l'état du joint et le remplacer s'il est abîmé.

5. Remettre le bouchon de remplissage et un joint neuf en place, puis serrer le bouchon au couple spécifié.

### Couple de serrage :

Bouchon de remplissage d'huile de couple conique arrière :  
23 Nm (2.3 m-kgf, 17 ft-lbf)

## Changement de l'huile de couple conique arrière

1. Dresser le véhicule sur un plan horizontal.
2. Placer un bac à vidange sous le carter de couple conique arrière afin d'y recueillir l'huile usagée.
3. Retirer le bouchon de remplissage d'huile, la vis de vidange et leur joint afin de vidanger l'huile du carter de couple conique arrière.



# ENTRETIENS ET RÉGLAGES PÉRIODIQUES

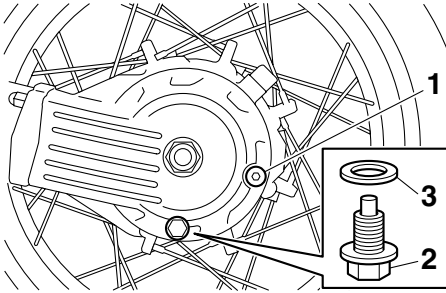

1. Bouchon de remplissage d'huile de couple conique arrière
2. Vis de vidange d'huile de couple conique arrière
3. Joint
4. Remettre la vis de vidange et un joint neuf en place, puis serrer la vis au couple spécifié.

## Couple de serrage :

Vis de vidange de l'huile de couple conique arrière :  
23 Nm (2.3 m·kgf, 17 ft·lbf)

5. Faire l'appoint en versant de l'huile de couple conique arrière du type spécifié jusqu'au bord de l'orifice de remplissage.

## Huile du couple conique arrière recommandée :

Huile Yamaha de couple conique SAE 80 API GL-5 ou huile pour engrenages hypoides SAE 80 API GL-4

## Quantité d'huile :

0.20 L (0.21 US qt, 0.18 Imp.qt)

6. Contrôler l'état du joint de bouchon de remplissage et le remplacer s'il est abîmé.
7. Remettre le bouchon de remplissage et son joint en place, puis serrer le bouchon au couple spécifié.

## Couple de serrage :

Bouchon de remplissage d'huile de couple conique arrière :  
23 Nm (2.3 m·kgf, 17 ft·lbf)

8. S'assurer que le carter de couple conique arrière ne fuit pas. Si une fuite d'huile est détectée, il faut en rechercher la cause.

## Liquide de refroidissement

FAU20070

Il faut contrôler le niveau du liquide de refroidissement avant chaque départ. Il convient également de changer le liquide de refroidissement aux fréquences spécifiées dans le tableau des entretiens et graissages périodiques.

## Contrôle du niveau

FAU40154

1. Dresser le véhicule sur sa béquille centrale.

## N.B.

- Le niveau du liquide de refroidissement doit être vérifié le moteur froid, car il varie en fonction de la température du moteur.
- S'assurer que le véhicule est bien à la verticale avant de contrôler le niveau du liquide de refroidissement. Une légère inclinaison peut entraîner des erreurs de lecture.

2. Contrôler le niveau du liquide de refroidissement dans le vase d'expansion.

## N.B.

Le niveau du liquide de refroidissement doit se situer entre les repères de niveau minimum et maximum.

# ENTRETIENS ET RÉGLAGES PÉRIODIQUES

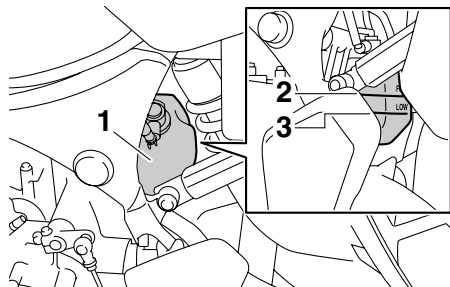

1. Vase d'expansion
  2. Repère de niveau maximum
  3. Repère de niveau minimum
3. Si le niveau du liquide de refroidissement est inférieur ou égal au repère de niveau minimum, retirer le bouchon du vase d'expansion.

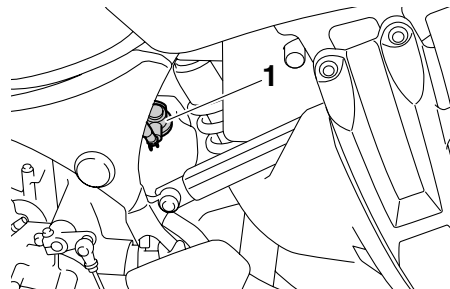

1. Bouchon du vase d'expansion

4. Ajouter du liquide de refroidissement ou de l'eau distillée jusqu'au repère de niveau maximum, puis remettre le bouchon du vase d'expansion en place. **AVERTISSEMENT ! Retirer uniquement le bouchon du vase d'expansion. Ne jamais essayer de retirer le bouchon du radiateur tant que le moteur est chaud.** [FWA15161]  
**ATTENTION : Si l'on ne peut se procurer du liquide de refroidissement, utiliser de l'eau distillée ou de l'eau du robinet douce. Ne pas utiliser d'eau dure ou salée, car cela endommagerait le moteur. Si l'on a utilisé de l'eau au lieu de liquide de refroidissement, il faut la remplacer dès que possible afin de protéger le circuit de refroidissement du gel et de la corrosion. Si on a ajouté de l'eau au liquide de refroidissement, il convient de faire rétablir le plus rapidement possible le taux d'anti-gel par un concessionnaire Yamaha, afin de rendre toutes ses propriétés au liquide de refroidissement.** [FCA10472]

**Capacité du vase d'expansion (jusqu'au repère de niveau maximum) :**  
0.26 L (0.27 US qt, 0.23 Imp.qt)

FAU33031

## Changement du liquide de refroidissement

Il convient de changer le liquide de refroidissement aux fréquences spécifiées dans le tableau des entretiens et graissages périodiques. Confier le changement du liquide de refroidissement à un concessionnaire Yamaha. **AVERTISSEMENT ! Ne jamais essayer de retirer le bouchon du radiateur tant que le moteur est chaud.** [FWA10381]

# ENTRETIENS ET RÉGLAGES PÉRIODIQUES

## Élément du filtre à air

FAU36764

Il convient de remplacer l'élément du filtre à air aux fréquences spécifiées dans le tableau des entretiens et graissages périodiques. Confier le remplacement de l'élément du filtre à air à un concessionnaire Yamaha.

## Contrôle du régime de ralenti du moteur

FAU44734

Contrôler et, si nécessaire, faire régler le régime de ralenti du moteur par un concessionnaire Yamaha.

**Régime de ralenti du moteur :**  
1050–1150 tr/mn

## Contrôle de la garde de la poignée des gaz

FAU21384

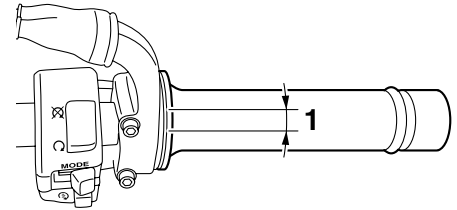

### 1. Garde de la poignée des gaz

La garde de la poignée des gaz doit être de 3.0–5.0 mm (0.12–0.20 in) au bord intérieur de la poignée des gaz. Contrôler régulièrement la garde de la poignée des gaz et, si nécessaire, la faire régler par un concessionnaire Yamaha.

# ENTRETIENS ET RÉGLAGES PÉRIODIQUES

## Jeu des soupapes

FAU21401

À la longue, le jeu aux soupapes se modifie, ce qui provoque un mauvais mélange carburant-air ou produit un bruit anormal. Pour éviter ce problème, il faut faire régler le jeu aux soupapes par un concessionnaire Yamaha aux fréquences spécifiées dans le tableau des entretiens et graissages périodiques.

## Pneus

FAU49673

Pour assurer un fonctionnement optimal, une longue durée de service et une bonne sécurité de conduite, prendre note des points suivants concernant les pneus recommandés.

### Pression de gonflage

Il faut contrôler et, le cas échéant, régler la pression de gonflage des pneus avant chaque utilisation du véhicule.

FWA10503

### **AVERTISSEMENT**

**La conduite d'un véhicule dont les pneus ne sont pas gonflés à la pression correcte peut être la cause de blessures graves, voire de mort, en provoquant une perte de contrôle.**

- Contrôler et régler la pression de gonflage des pneus lorsque ceux-ci sont à la température ambiante.
- Adapter la pression de gonflage des pneus à la vitesse de conduite et au poids total du pilote, du passager, des bagages et des accessoires approuvés pour ce modèle.

### **Pression de gonflage (contrôlée les pneus froids) :**

#### **0–90 kg (0–198 lb):**

Avant :

225 kPa (2.25 kgf/cm<sup>2</sup>, 33 psi)

Arrière :

250 kPa (2.50 kgf/cm<sup>2</sup>, 36 psi)

#### **90–209 kg (198–461 lb):**

Avant :

225 kPa (2.25 kgf/cm<sup>2</sup>, 33 psi)

Arrière :

290 kPa (2.90 kgf/cm<sup>2</sup>, 42 psi)

### **Charge\* maximale :**

209 kg (461 lb)

\* Poids total du pilote, du passager, du chargement et des accessoires

FWA10511

### **AVERTISSEMENT**

**Ne jamais surcharger le véhicule. La conduite d'un véhicule surchargé peut être la cause d'un accident.**

# ENTRETIENS ET RÉGLAGES PÉRIODIQUES

## Contrôle des pneus

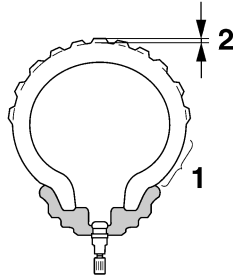

1. Flanc de pneu
2. Profondeur de sculpture de pneu

Contrôler les pneus avant chaque départ. Si la bande de roulement centrale a atteint la limite spécifiée, si un clou ou des éclats de verre sont incrustés dans le pneu ou si son flanc est craquelé, faire remplacer immédiatement le pneu par un concessionnaire Yamaha.

**Profondeur de sculpture de pneu minimale (avant et arrière) :**  
1.6 mm (0.06 in)

## N.B. \_\_\_\_\_

La limite de profondeur des sculptures peut varier selon les législations nationales. Il faut toujours se conformer à la législation du pays dans lequel on utilise le véhicule.

FWA10471

## **!** AVERTISSEMENT \_\_\_\_\_

- **Faire remplacer par un concessionnaire Yamaha tout pneu usé à l'excès. La conduite avec des pneus usés compromet la stabilité du véhicule et est en outre illégale.**
- **Le remplacement des pièces se rapportant aux freins et aux roues doit être confié à un concessionnaire Yamaha, car celui-ci possède les connaissances et l'expérience nécessaires à ces travaux.**
- **Après avoir remplacé un pneu, éviter de faire de la vitesse jusqu'à ce que le pneu soit "rodé" et ait acquis toutes ses caractéristiques.**

## Renseignements sur les pneus

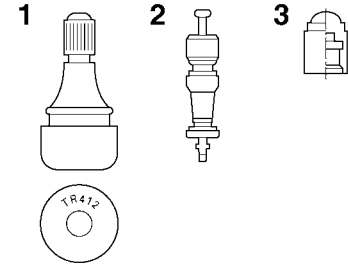

1. Valve de gonflage
2. Obus de valve de gonflage
3. Capuchon de valve de gonflage et joint

Cette moto est équipée de roues à rayons et de pneus sans chambre à air munis d'une valve.

FWA10901

## **!** AVERTISSEMENT \_\_\_\_\_

- **Les pneus avant et arrière doivent être de la même conception et du même fabricant afin de garantir une bonne tenue de route et éviter les accidents.**
- **Toujours remettre correctement les capuchons de valve en place afin de prévenir toute chute de la pression de gonflage.**

# ENTRETIENS ET RÉGLAGES PÉRIODIQUES

- Afin d'éviter tout dégonflement des pneus lors de la conduite, utiliser exclusivement les valves et obus de valve figurant ci-dessous.

Après avoir subi de nombreux tests, seuls les pneus cités ci-après ont été homologués par Yamaha Motor Co., Ltd. pour ce modèle.

## Pneu avant :

Taille :

110/80R19M/C 59V

Fabricant/modèle :

BRIDGESTONE/BW501

METZELER/TOURANCE EXP C

## Pneu arrière :

Taille :

150/70R17M/C 69V

Fabricant/modèle :

BRIDGESTONE/BW502

METZELER/TOURANCE EXP C

## AVANT et ARRIÈRE :

Valve de gonflage :

TR412

Obus de valve :

#9100 (d'origine)

FAU49711

FAU42850

## Roues à rayons

Pour assurer un fonctionnement optimal, une longue durée de service et une bonne sécurité de conduite, prendre note des points suivants concernant les roues recommandées.

- Avant chaque démarrage, il faut s'assurer que les jantes de roue ne sont pas craquelées, qu'elles n'ont pas de saut, ne sont pas voilées ou tout autrement endommagées, et il faut contrôler le serrage et le bon état des rayons. Si une roue est endommagée de quelque façon, la faire remplacer par un concessionnaire Yamaha. Ne jamais tenter une quelconque réparation sur une roue. Toute roue déformée ou craquelée doit être remplacée.
- Il faut équilibrer une roue à chaque fois que le pneu ou la roue sont remplacés ou remis en place après démontage. Une roue mal équilibrée se traduit par un mauvais rendement, une mauvaise tenue de route et réduit la durée de service du pneu.

## Levier d'embrayage

Ce modèle étant muni d'un embrayage hydraulique, il n'est donc pas nécessaire de régler la garde du levier d'embrayage. Toutefois, il est nécessaire de contrôler le circuit hydraulique et de s'assurer de l'absence de toute fuite avant chaque départ. Si la garde du levier d'embrayage devient excessive et que les changements de rapport deviennent brutaux ou si l'embrayage patine, entraînant un retard de réponse à l'accélération, il y a probablement de l'air dans le circuit d'embrayage. Dans ce cas, ne pas utiliser la moto avant d'avoir fait purger le circuit par un concessionnaire Yamaha.

## Contrôle de la garde du levier de frein

FAU37913

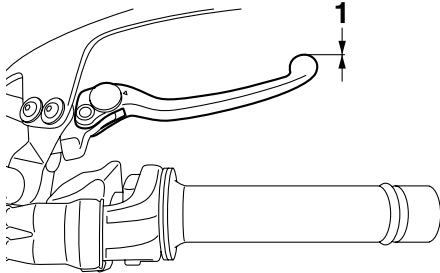

1. Garde nulle au levier de frein

La garde à l'extrémité du levier de frein doit être inexistante. Si ce n'est pas le cas, faire contrôler le circuit des freins par un concessionnaire Yamaha.

FWA14211

### **AVERTISSEMENT**

**Une sensation de mollesse dans le levier de frein pourrait signaler la présence d'air dans le circuit de freinage. Dans ce cas, ne pas utiliser le véhicule avant d'avoir fait purger le circuit par un concessionnaire Yamaha. La présence d'air dans le circuit hydraulique réduit la puissance de freinage et cela pourrait provoquer la perte de contrôle du véhicule et être la cause d'un accident.**

## Contacteurs de feu stop

FAU36503

Le feu stop s'allume par l'action de la pédale et du levier de frein, et devrait s'allumer juste avant que le freinage ne fasse effet. Si nécessaire, confier le réglage des contacteurs de feu stop à un concessionnaire Yamaha.

## Contrôle des plaquettes de frein avant et arrière

FAU22392

Contrôler l'usure des plaquettes de frein avant et arrière aux fréquences spécifiées dans le tableau des entretiens et graissages périodiques.

### Plaquettes de frein avant

FAU36890

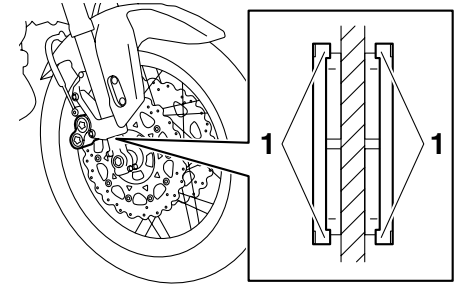

1. Ergot d'indication d'usure de plaquette de frein

Chaque plaquette de frein avant est munie d'indicateurs d'usure. Les indicateurs permettent de contrôler l'usure des plaquettes sans devoir démonter le frein. Contrôler l'usure de plaquette en vérifiant la position des indicateurs d'usure tout en actionnant le frein. Si une plaquette de frein est usée au point qu'un indicateur touche presque le

# ENTRETIENS ET RÉGLAGES PÉRIODIQUES

disque de frein, faire remplacer la paire de plaquettes par un concessionnaire Yamaha.

## Plaquettes de frein arrière

FAU22500

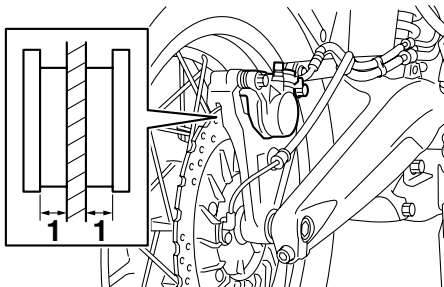

1. Épaisseur de la garniture

S'assurer du bon état des plaquettes de frein arrière et mesurer l'épaisseur des garnitures. Si une plaquette de frein est endommagée ou si l'épaisseur d'une garniture est inférieure à 0.8 mm (0.03 in), faire remplacer la paire de plaquettes par un concessionnaire Yamaha.

## Contrôle du niveau du liquide de frein

FAU40260

### Frein avant

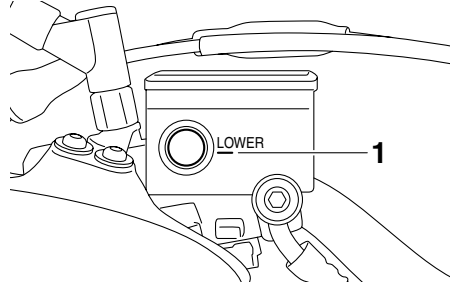

1. Repère de niveau minimum

### Frein arrière

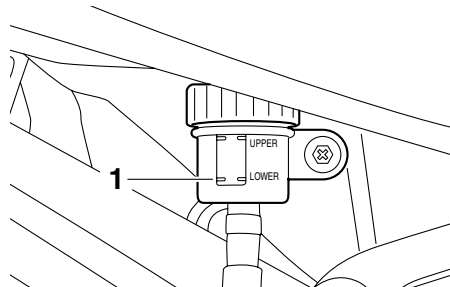

1. Repère de niveau minimum

Si le niveau du liquide de frein est insuffisant, des bulles d'air peuvent se former dans le circuit de freinage, ce qui risque de réduire l'efficacité des freins.

Avant de démarrer, s'assurer que le niveau du liquide de frein dépasse le repère de niveau minimum et faire l'appoint, si nécessaire. Un niveau de liquide bas peut signaler la présence d'une fuite ou l'usure des plaquettes. Si le niveau du liquide est bas, il convient donc de contrôler l'usure des plaquettes et l'étanchéité du circuit de freinage.

Prendre les précautions suivantes :

- Avant de vérifier le niveau du liquide, s'assurer que le haut du réservoir de liquide de frein est à l'horizontale.
- Utiliser uniquement le liquide de frein recommandé. Tout autre liquide risque d'abîmer les joints en caoutchouc, ce qui pourrait causer des fuites et nuire au bon fonctionnement du frein.

**Liquide de frein recommandé :**  
DOT 4

- Toujours faire l'appoint avec un liquide de frein du même type que celui qui se trouve dans le circuit. Le mélange de liquides différents risque de provoquer une réaction chimique nuisible au fonctionnement du frein.



- Veiller à ne pas laisser pénétrer d'eau ni des poussières dans le réservoir de liquide de frein. L'eau abaisse nettement le point d'ébullition du liquide et risque de provoquer un bouchon de vapeur ou "vapor lock" ; la crasse risque d'obstruer les valves du système hydraulique ABS.
- Le liquide de frein risque d'attaquer les surfaces peintes et le plastique. Toujours essuyer soigneusement toute trace de liquide renversé.
- L'usure des plaquettes de frein entraîne une baisse progressive du niveau du liquide de frein. Cependant, si le niveau du liquide de frein diminue soudainement, il faut faire contrôler le véhicule par un concessionnaire Yamaha.

## FAU22751 Changement du liquide de frein et d'embrayage

Faire changer le liquide de frein et d'embrayage par un concessionnaire Yamaha aux fréquences spécifiées dans le N.B. figurant après le tableau des entretiens et graissages périodiques. Il convient également de faire remplacer les bagues d'étanchéité des maîtres cylindres de frein et d'embrayage et des étriers, ainsi que les durites de frein et d'embrayage aux fréquences indiquées ci-dessous ou chaque fois qu'elles sont endommagées ou qu'elles fuient.

- Bagues d'étanchéité : Remplacer tous les deux ans.
- Durites de frein et d'embrayage : Remplacer tous les quatre ans.

## FAU23095 Contrôle et lubrification des câbles

Il faut contrôler le fonctionnement et l'état de tous les câbles de commande avant chaque départ. Il faut en outre lubrifier les câbles et leurs extrémités quand nécessaire. Si un câble est endommagé ou si son fonctionnement est dur, le faire contrôler et remplacer, si nécessaire, par un concessionnaire Yamaha. **AVERTISSEMENT ! Veiller à ce que les gaines de câble et les logements de câble soient en bon état, sans quoi les câbles vont rouiller rapidement, ce qui risquerait d'empêcher leur bon fonctionnement. Remplacer tout câble endommagé dès que possible afin d'éviter un accident.** [FWA10711]

### Lubrifiant recommandé :

Lubrifiant Yamaha pour chaînes et câbles ou huile moteur

# ENTRETIENS ET RÉGLAGES PÉRIODIQUES

6

FAU23114

## Contrôle et lubrification de la poignée et du câble des gaz

Contrôler le fonctionnement de la poignée des gaz avant chaque départ. Il convient en outre de faire lubrifier le câble par un concessionnaire Yamaha aux fréquences spécifiées dans le tableau des entretiens et graissages périodiques.

Le câble des gaz est équipé d'un cache en caoutchouc. S'assurer que le cache est correctement en place. Le cache n'empêche pas parfaitement la pénétration d'eau, même lorsqu'il est monté correctement. Il convient donc de veiller à ne pas verser directement de l'eau sur le cache ou le câble lors du lavage du véhicule. En cas d'encrassement, essuyer le câble ou le cache avec un chiffon humide.

FAU44272

## Contrôle et lubrification de la pédale de frein et du sélecteur

### Pédale de frein

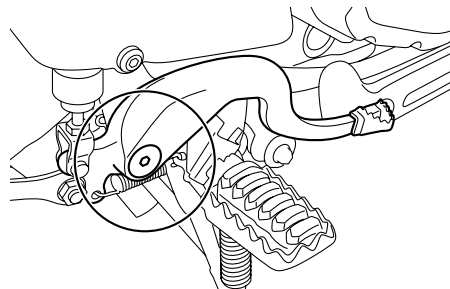

### Sélecteur au pied

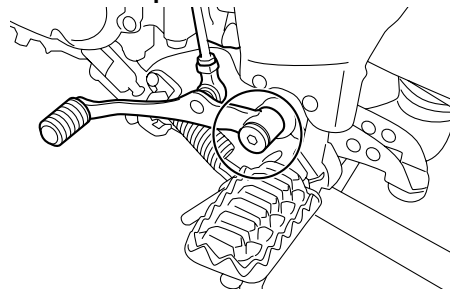

Contrôler le fonctionnement de la pédale de frein et du sélecteur avant chaque départ et lubrifier les articulations quand nécessaire.

**Lubrifiant recommandé :**  
Graisse à base de savon au lithium

# ENTRETIENS ET RÉGLAGES PÉRIODIQUES

## Contrôle et lubrification des leviers de frein et d'embrayage

FAU43600

### Levier de frein



### Levier d'embrayage

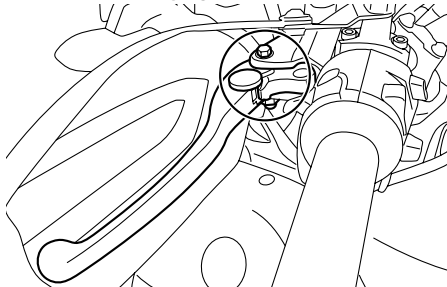

Contrôler le fonctionnement des leviers de frein et d'embrayage avant chaque départ et lubrifier les articulations de levier quand nécessaire.

**Lubrifiant recommandé :**  
Graisse silicone

## Contrôle et lubrification des béquilles centrale et latérale

FAU23213

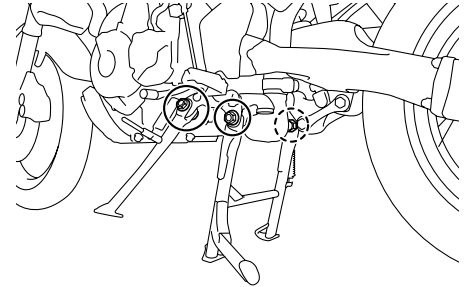

Contrôler le fonctionnement des béquilles centrale et latérale avant chaque départ et lubrifier les articulations et les points de contact des surfaces métalliques quand nécessaire.

### **⚠ AVERTISSEMENT**

FWA10741

**Si les béquilles latérale ou centrale ne se déploient et ne se replient pas en douceur, les faire contrôler et, si nécessaire, réparer par un concessionnaire Yamaha. Une béquille centrale ou latérale déployée risque de toucher le sol et de distraire le pilote, qui pourrait perdre le contrôle du véhicule.**

# ENTRETIENS ET RÉGLAGES PÉRIODIQUES

## Lubrifiant recommandé :

Graisse à base de savon au lithium

## Lubrification des pivots du bras oscillant

FAUM1651

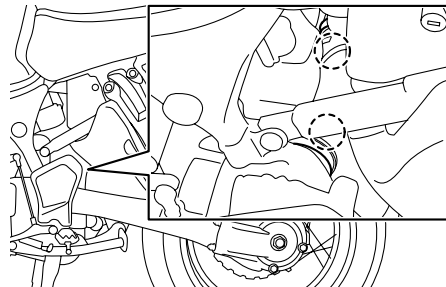

Faire contrôler les pivots du bras oscillant par un bras oscillant aux fréquences spécifiées dans le tableau des entretiens et graissages périodiques.

## Lubrifiant recommandé :

Graisse à base de savon au lithium

FAU23272

## Contrôle de la fourche

Il faut contrôler l'état et le fonctionnement de la fourche en procédant comme suit aux fréquences spécifiées dans le tableau des entretiens et graissages périodiques.

## Contrôle de l'état général

S'assurer que les tubes plongeurs ne sont ni griffés ni endommagés et que les fuites d'huile ne sont pas importantes.

## Contrôle du fonctionnement

1. Placer le véhicule sur un plan horizontal et veiller à ce qu'il soit dressé à la verticale. **AVERTISSEMENT ! Pour éviter les accidents corporels, caler solidement le véhicule pour qu'il ne puisse se renverser.** [FWA10751]
2. Tout en actionnant le frein avant, appuyer fermement à plusieurs reprises sur le guidon afin de contrôler si la fourche se comprime et se détend en douceur.

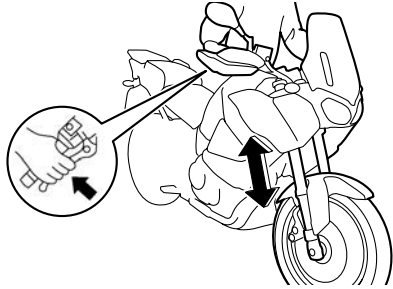

FCA10590

## ATTENTION

Si la fourche est endommagée ou si elle ne fonctionne pas en douceur, la faire contrôler et, si nécessaire, réparer par un concessionnaire Yamaha.

## Contrôle de la direction

FAU45511

Des roulements de direction usés ou desserrés peuvent représenter un danger. Il convient dès lors de vérifier le fonctionnement de la direction en procédant comme suit aux fréquences spécifiées dans le tableau des entretiens et graissages périodiques.

1. Dresser le véhicule sur sa béquille centrale. **AVERTISSEMENT ! Pour éviter les accidents corporels, caler solidement le véhicule pour qu'il ne puisse se renverser.** [FWA10751]
2. Maintenir la base des bras de fourche et essayer de les déplacer vers l'avant et l'arrière. Si un jeu quelconque est ressenti, faire contrôler et, si nécessaire, réparer la direction par un concessionnaire Yamaha.

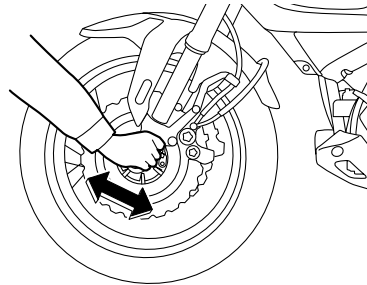

## Contrôle des roulements de roue

FAU23291

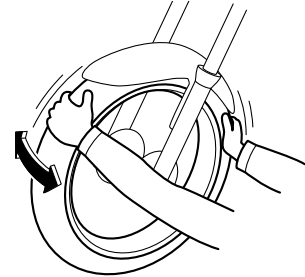

Contrôler les roulements de roue avant et arrière aux fréquences spécifiées dans le tableau des entretiens et graissages périodiques. Si le moyeu de roue a du jeu ou si la roue ne tourne pas régulièrement, faire contrôler les roulements de roue par un concessionnaire Yamaha.

# ENTRETIENS ET RÉGLAGES PÉRIODIQUES

FAU34225

## Batterie

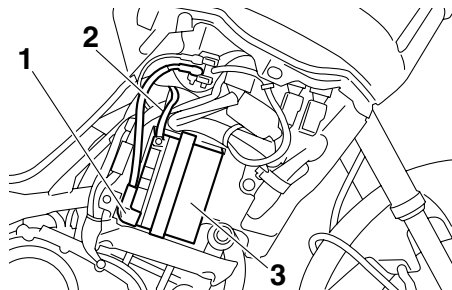

1. Câble positif de batterie (rouge)
2. Câble négatif de batterie (noir)
3. Batterie

6

La batterie se situe derrière le carénage A. (Voir page 6-9.)

La batterie de ce véhicule est de type plomb-acide à régulation par soupape (VRLA). Il n'est pas nécessaire de contrôler le niveau d'électrolyte ni d'ajouter de l'eau distillée. Il convient toutefois de vérifier la connexion des câbles de batterie et de resserrer, si nécessaire.

FWA10760

### **⚠ AVERTISSEMENT**

- L'électrolyte de batterie est extrêmement toxique, car l'acide sulfurique qu'il contient peut causer de graves brûlures. Éviter tout contact d'électrolyte avec la peau, les yeux

ou les vêtements et toujours se protéger les yeux lors de travaux à proximité d'une batterie. En cas de contact avec de l'électrolyte, effectuer les PREMIERS SOINS suivants.

- EXTERNE : rincer abondamment à l'eau courante.
- INTERNE : boire beaucoup d'eau ou de lait et consulter immédiatement un médecin.
- YEUX : rincer à l'eau courante pendant 15 minutes et consulter rapidement un médecin.
- Les batteries produisent de l'hydrogène, un gaz inflammable. Éloigner la batterie des étincelles, flammes, cigarettes, etc., et toujours veiller à bien ventiler la pièce où l'on recharge une batterie, si la charge est effectuée dans un endroit clos.
- TENIR TOUTE BATTERIE HORS DE PORTÉE DES ENFANTS.

### Charge de la batterie

Confier la charge de la batterie à un concessionnaire Yamaha dès que possible si elle semble être déchargée. Ne pas oublier qu'une batterie se décharge plus rapidement si le véhicule est équipé d'accessoires électriques.

FCA16521

### **ATTENTION**

Recourir à un chargeur spécial à tension constante pour charger les batteries de type plomb-acide à régulation par soupape (VRLA). Le recours à un chargeur de batterie conventionnel endommagerait la batterie.

### Entreposage de la batterie

1. Quand le véhicule est remis pendant un mois ou plus, déposer la batterie, la recharger complètement et la ranger dans un endroit frais et sec. **ATTENTION : Avant de déposer la batterie, s'assurer d'avoir tourné la clé sur "OFF", puis débrancher le câble négatif avant de débrancher le câble positif.** [FCA16302]
2. Quand la batterie est remise pour plus de deux mois, il convient de la contrôler au moins une fois par mois et de la recharger quand nécessaire.
3. Charger la batterie au maximum avant de la remonter sur le véhicule. **ATTENTION : Avant de reposer la batterie, s'assurer d'avoir tourné la clé sur "OFF", puis brancher le câble positif avant de brancher le câble négatif.** [FCA16840]

# ENTRETIENS ET RÉGLAGES PÉRIODIQUES

- Après avoir remonté la batterie, toujours veiller à connecter correctement ses câbles aux bornes.

FCA16530

## ATTENTION

Toujours veiller à ce que la batterie soit chargée. Remiser une batterie déchargée risque de l'endommager de façon irréversible.

## Remplacement des fusibles

FAU49581

Les boîtiers à fusibles et le fusible du moteur ABS se trouvent derrière le carénage A, et le fusible principal se trouve derrière le carénage B. (Voir page 6-9.)

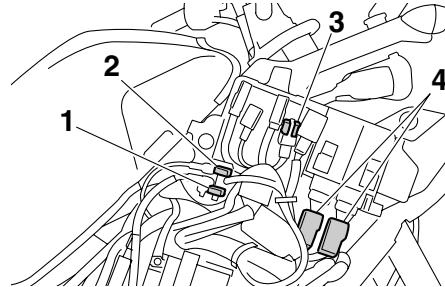

- Fusible du moteur ABS
- Fusible de recharge du moteur ABS
- Fusible principal
- Boîtier à fusibles

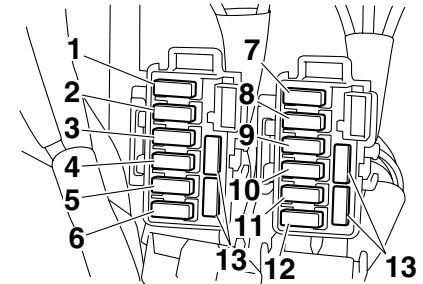

- Fusible de phare
- Fusible du solénoïde d'ABS
- Fusible de papillon des gaz électronique
- Fusible du système d'injection de carburant
- Fusible de sauvegarde (montre et immobilisateur antivol)
- Fusible du ventilateur de radiateur
- Fusible d'allumage
- Fusible du système de signalisation
- Fusible du bloc de commande ABS
- Fusible de prise pour accessoires à courant continu
- Fusible de feu arrière
- Fusible O/P (option)
- Fusible de recharge

Si un fusible est grillé, le remplacer comme suit.

- Tourner la clé de contact sur "OFF" et éteindre le circuit électrique concerné.

# ENTRETIENS ET RÉGLAGES PÉRIODIQUES

2. Déposer le fusible grillé et le remplacer par un fusible neuf de l'intensité spécifiée. **AVERTISSEMENT ! Ne pas utiliser de fusible de calibre supérieur à celui recommandé afin d'éviter de gravement endommager l'installation électrique, voire de provoquer un incendie.** [FWA15131]

## Fusibles spécifiés :

Fusible principal:  
50.0 A

Fusible de phare:  
20.0 A

Fusible de feu arrière:  
7.5 A

Fusible du système de signalisation:  
10.0 A

Fusible d'allumage:  
20.0 A

Fusible du ventilateur de radiateur:  
20.0 A

Fusible de sauvegarde:  
7.5 A

Fusible de papillon des gaz électronique:  
7.5 A

Fusible du système d'injection de carburant:  
10.0 A

Fusible du solénoïde d'ABS:  
20.0 A

Fusible du bloc de commande ABS:  
7.5 A

Fusible de la prise pour accessoires à courant continu:  
3.0 A

Fusible du moteur ABS:  
30.0 A

Fusible O/P (option):  
20.0 A

3. Tourner la clé de contact sur "ON" et allumer le circuit électrique concerné afin de vérifier si le dispositif électrique fonctionne.
4. Si le fusible neuf grille immédiatement, faire contrôler l'installation électrique par un concessionnaire Yamaha.



## Remplacement d'une ampoule de phare

FAU39013

Ce modèle est équipé de phares à ampoule halogène. Si une ampoule de phare grille, la remplacer comme suit :

FCA10650

### ATTENTION

Veiller à ne pas endommager les pièces suivantes :

- **Ampoule de phare**

Ne jamais toucher le verre d'une ampoule de phare afin de ne pas laisser de résidus gras. La graisse réduit la transparence du verre mais aussi la luminosité de l'ampoule, ainsi que sa durée de service. Nettoyer soigneusement toute crasse ou trace de doigts sur l'ampoule avec un chiffon imbibé d'alcool ou de diluant pour peinture.

- **Lentille de phare**

Ne pas coller de pellicules colorées ni autres adhésifs sur la lentille du phare.

Ne pas monter une ampoule de phare d'un wattage supérieur à celui spécifié.

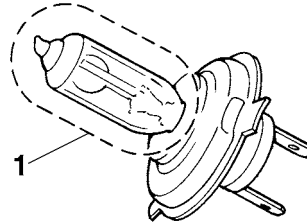

1. Ne pas toucher le verre de l'ampoule.

1. Déposer la protection de l'ampoule de phare en la tournant dans le sens inverse des aiguilles d'une montre.

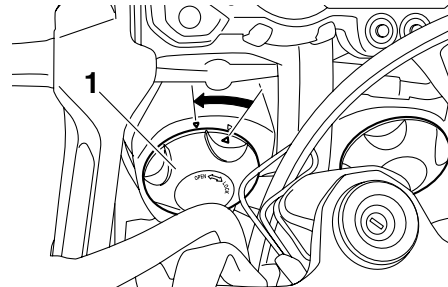

1. Protection de l'ampoule de phare

2. Débrancher la fiche rapide du phare.

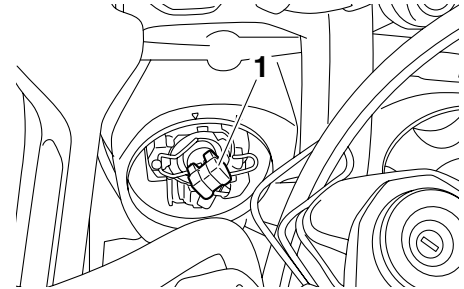

1. Fiche rapide de phare

3. Décrocher le porte-ampoule du phare, puis retirer l'ampoule grillée.

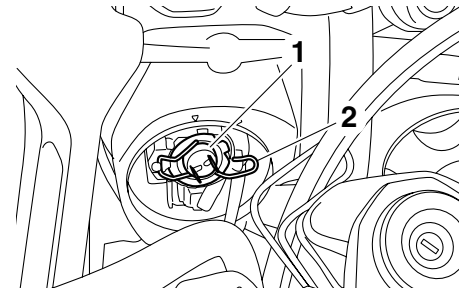

1. Ampoule de phare

2. Porte-ampoule du phare

4. Monter une ampoule de phare neuve et la fixer à l'aide du porte-ampoule.
5. Brancher la fiche rapide du phare.

# ENTRETIENS ET RÉGLAGES PÉRIODIQUES

- Reposer la protection de l'ampoule de phare en la tournant dans le sens des aiguilles d'une montre.
- Si nécessaire, faire régler le faisceau de phare par un concessionnaire Yamaha.

## Feu arrière/stop

Le feu arrière/stop est équipé d'une DEL.

Si le feu arrière/stop ne s'allume pas, le faire contrôler par un concessionnaire Yamaha.

FAU24181

## Remplacement d'une ampoule de clignotant

FAU24204

- Retirer la lentille du clignotant après avoir retiré la vis.

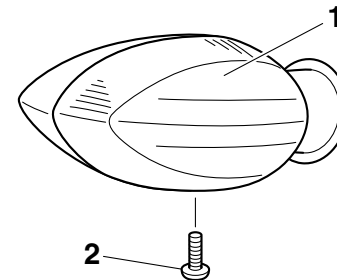

- Lentille du clignotant
  - Vis
- Retirer l'ampoule grillée en l'enfonçant et en la tournant dans le sens inverse des aiguilles d'une montre.

FAU49720

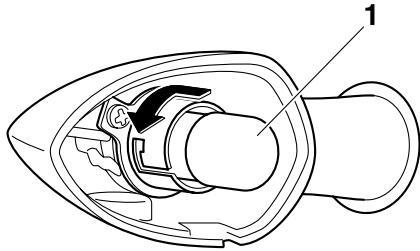

1. Ampoule de clignotant

3. Monter une ampoule neuve dans la douille, l'enfoncer et la tourner à fond dans le sens des aiguilles d'une montre.
4. Remettre la lentille en place et la fixer à l'aide de la vis. **ATTENTION : Ne pas serrer la vis à l'excès afin de ne pas risquer de casser la lentille.**

[FCA11191]

## Remplacement d'une ampoule d'éclairage de la plaque d'immatriculation

1. Déposer les vis du bloc d'éclairage de la plaque d'immatriculation.

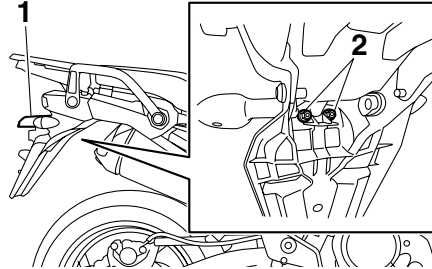

1. Bloc d'éclairage de la plaque d'immatriculation
2. Vis de l'éclairage de la plaque d'immatriculation
2. Déposer la douille et l'ampoule d'éclairage de la plaque d'immatriculation en tournant la douille dans le sens inverse des aiguilles d'une montre, puis en la retirant.

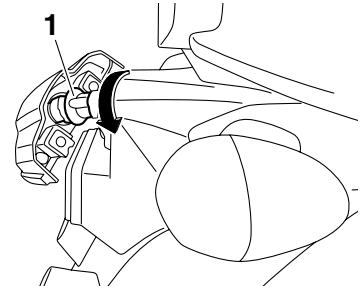

1. Douille d'ampoule d'éclairage de la plaque d'immatriculation

3. Extraire l'ampoule grillée en tirant sur celle-ci.

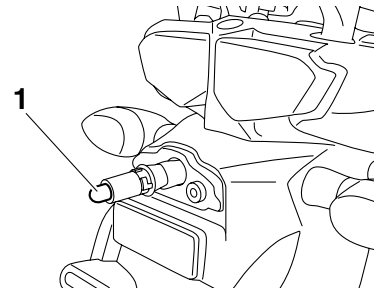

1. Ampoule d'éclairage de la plaque d'immatriculation

4. Monter une ampoule neuve dans la douille.

# ENTRETIENS ET RÉGLAGES PÉRIODIQUES

5. Reposer l'ampoule et sa douille en appuyant sur la douille, puis en la tournant à fond dans le sens des aiguilles d'une montre.
6. Remettre le bloc d'éclairage de la plaque d'immatriculation en place et le fixer à l'aide des vis.

## Remplacement d'une ampoule de veilleuse

FAU49622

Ce véhicule est équipé de deux veilleuses. Si une ampoule de veilleuse grille, la remplacer comme suit.

1. Déposer le pare-brise après avoir retiré les vis.

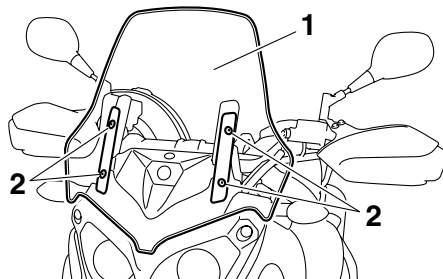

1. Pare-brise
2. Vis

2. Déposer le cache après avoir retiré ses rivets démontables.

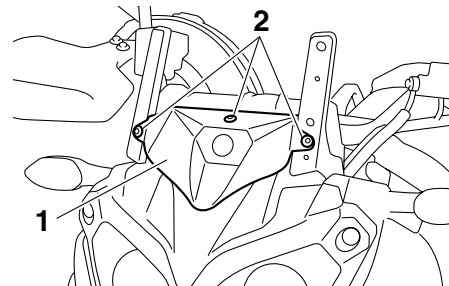

1. Cache
2. Rivet démontable

3. Déposer le cache d'optique de phare après avoir retiré les vis.

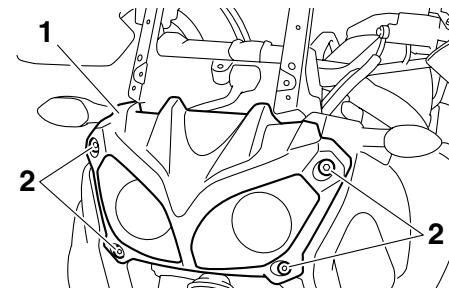

1. Cache d'optique de phare
2. Vis

# ENTRETIENS ET RÉGLAGES PÉRIODIQUES

4. Déposer les vis de l'optique de phare, puis tirer quelque peu sur l'optique, tout en veillant à ce qu'il reste accroché. **ATTENTION : Bien veiller à ne pas tirer sur les fils de phare.** [FCA16810]

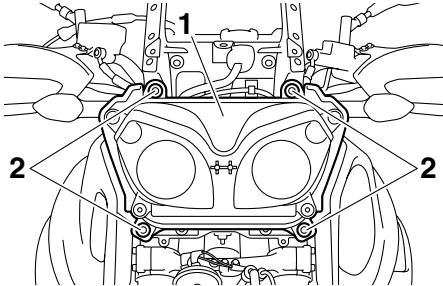

1. Optique de phare  
2. Vis d'optique de phare

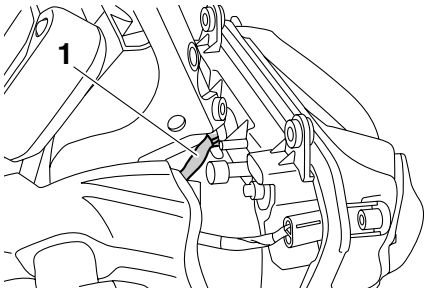

1. Fil de phare

5. Retirer la douille et l'ampoule de la veilleuse en la tournant dans le sens inverse des aiguilles d'une montre.

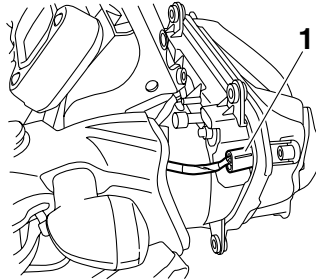

1. Douille d'ampoule de veilleuse

6. Extraire l'ampoule grillée en tirant sur celle-ci.

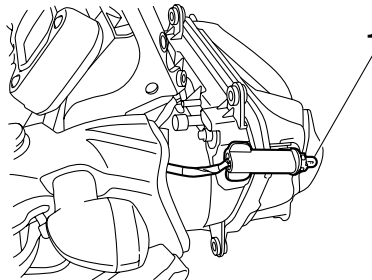

1. Ampoule de veilleuse

7. Monter une ampoule neuve dans la douille.

8. Monter l'ampoule et la douille de la veilleuse en poussant dessus et en la tournant en sens des aiguilles d'une montre.  
9. Remettre l'optique de phare en place à l'aide de ses vis, puis serrer ces dernières au couple spécifié.

## Couple de serrage :

Vis d'optique de phare :  
7 Nm (0.7 m·kgf, 5.1 ft·lbf)

10. Monter le cache d'optique de phare, puis le fixer à l'aide de ses vis.  
11. Remonter le cache et le fixer à l'aide des rivets démontables.  
12. Remettre le pare-brise en place à l'aide de ses vis, puis serrer ces dernières au couple spécifié.  
**AVERTISSEMENT ! Un pare-brise mal monté pourrait provoquer un accident. Bien veiller à serrer ses vis au couple spécifié.** [FWA15510]

## Couple de serrage :

Vis de pare-brise :  
0.5 Nm (0.05 m·kgf, 0.36 ft·lbf)

# ENTRETIENS ET RÉGLAGES PÉRIODIQUES

---

FAU25871

## Diagnostic de pannes

Bien que les véhicules Yamaha subissent une inspection rigoureuse à la sortie d'usine, une panne peut toujours survenir. Toute défaillance des systèmes d'alimentation, de compression ou d'allumage, par exemple, peut entraîner des problèmes de démarrage et une perte de puissance.

Les schémas de diagnostic de pannes ci-après permettent d'effectuer rapidement et en toute facilité le contrôle de ces pièces essentielles. Si une réparation quelconque est requise, confier la moto à un concessionnaire Yamaha, car ses techniciens qualifiés disposent des connaissances, du savoir-faire et des outils nécessaires à son entretien adéquat.

Pour tout remplacement, utiliser exclusivement des pièces Yamaha d'origine. En effet, les pièces d'autres marques peuvent sembler identiques, mais elles sont souvent de moindre qualité. Ces pièces s'useront donc plus rapidement et leur utilisation pourrait entraîner des réparations onéreuses.

FWA15141

## AVERTISSEMENT

**Lors de la vérification du circuit d'alimentation, ne pas fumer, et s'assurer de l'absence de flammes nues ou d'étincel-**

**les à proximité, y compris de veilleuses de chauffe-eau ou de chaudières. L'essence et les vapeurs d'essence peuvent s'enflammer ou exploser, et provoquer des blessures et des dommages matériels graves.**

---

## Schémas de diagnostic de pannes

### Problèmes de démarrage ou mauvais rendement du moteur

#### 1. Carburant

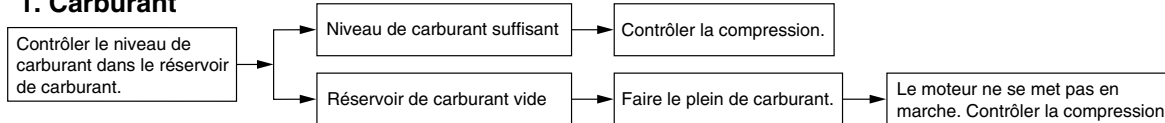

#### 2. Compression

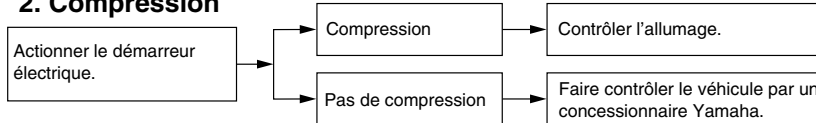

#### 3. Allumage

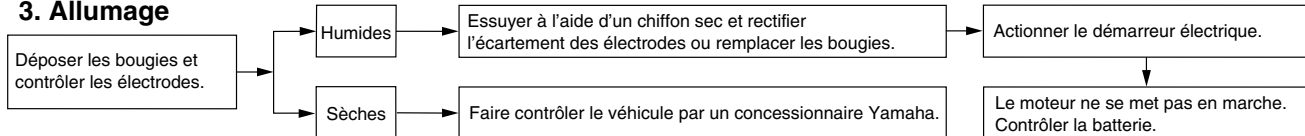

#### 4. Batterie

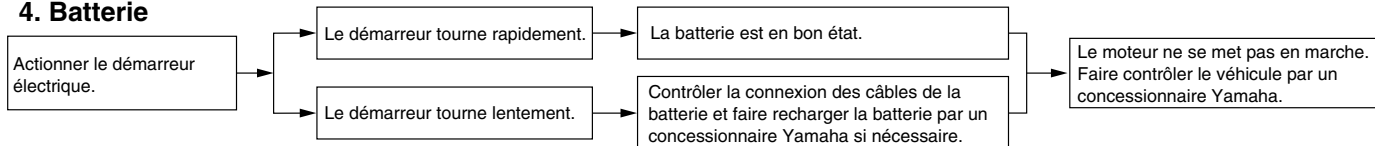

# ENTRETIENS ET RÉGLAGES PÉRIODIQUES

## Surchauffe du moteur

FWAT1040

### **⚠ AVERTISSEMENT**

- Ne pas enlever le bouchon du radiateur quand le moteur et le radiateur sont chauds. Du liquide chaud et de la vapeur risquent de jaillir sous forte pression et de provoquer des brûlures. Veiller à attendre que le moteur ait refroidi.
- Disposer un chiffon épais ou une serviette sur le bouchon du radiateur, puis le tourner lentement dans le sens inverse des aiguilles d'une montre jusqu'au point de détente afin de faire tomber la pression résiduelle. Une fois que le sifflement s'est arrêté, appuyer sur le bouchon tout en le tournant dans le sens inverse des aiguilles d'une montre, puis l'enlever.

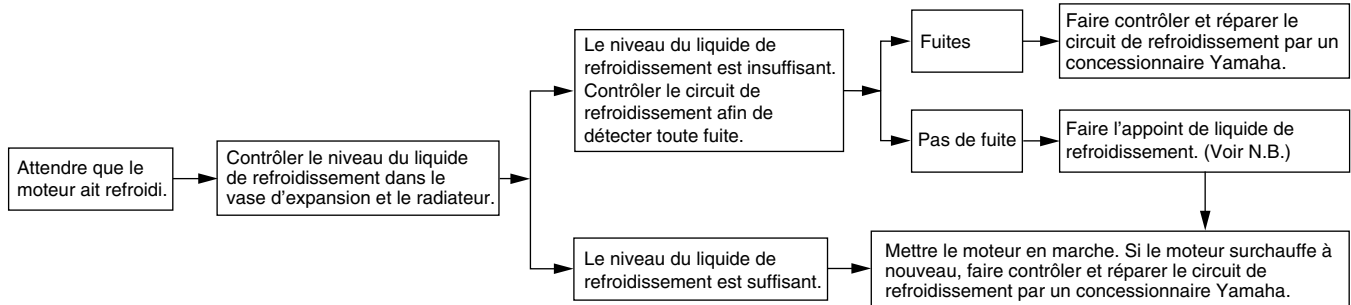

### **N.B.**

Si le liquide de refroidissement recommandé n'est pas disponible, on peut utiliser de l'eau du robinet, à condition de la remplacer dès que possible par le liquide prescrit.



## Remarque concernant les pièces de couleur mate

FAU37833

FCA15192

### ATTENTION

Certains modèles sont équipés de pièces à finition mate. Demander conseil à un concessionnaire Yamaha au sujet des produits d'entretien à utiliser avant de procéder au nettoyage du véhicule. L'emploi de brosses, de produits chimiques mordants ou de détachants griffera ou endommagera la surface de ces pièces. Il convient également de ne pas enduire les pièces à finition mate de cire.

## Soin

Un des attraits incontestés d'une moto réside dans la mise à nu de son anatomie, ce qui est toutefois source de vulnérabilité. Rouille et corrosion peuvent apparaître, même sur des pièces de très bonne qualité. Si un tube d'échappement rouillé peut passer inaperçu sur une voiture, l'effet sur une moto est plutôt disgracieux. Un entretien adéquat régulier lui permettra non seulement de conserver son allure et son rendement et de prolonger sa durée de service, mais est également indispensable afin de conserver les droits de la garantie.

## Avant le nettoyage

1. Une fois le moteur refroidi, recouvrir la sortie du pot d'échappement à l'aide d'un sachet en plastique.
2. S'assurer que tous les bouchons, capuchons, couvercles et caches, ainsi que les fiches rapides et les connecteurs électriques, y compris les capuchons de bougie, sont fermement et correctement mis en place.
3. Éliminer les taches tenaces, telles que de l'huile carbonisée sur le carter moteur, à l'aide d'un dégraissant et d'une brosse en veillant à ne jamais en appli-

FAU26054

quer sur les joints et les axes de roue. Toujours rincer la crasse et le dégraissant à l'eau.

## Nettoyage

FCA10772

### ATTENTION

- Éviter de nettoyer les roues, surtout celles à rayons, avec des produits nettoyants trop acides. S'il s'avère nécessaire d'utiliser ce type de produit afin d'éliminer des taches tenaces, veiller à ne pas l'appliquer plus longtemps que prescrit. Rincer ensuite abondamment à l'eau, sécher immédiatement, puis vaporiser un produit anticorrosion.
- Un nettoyage incorrect risque d'endommager les pièces en plastique (caches et carénages, pare-brise, les lentilles de phare ou d'instrument, etc.) et les pots d'échappement. Nettoyer les pièces en plastique exclusivement à l'eau claire et en se servant d'éponges ou chiffons doux. Si toutefois on ne parvient pas à nettoyer parfaitement les pièces en plastique, on peut ajouter un peu de détergent doux à l'eau. Bien veiller à rincer abondam-

# SOIN ET REMISAGE DE LA MOTO

---

ment à l'eau afin d'éliminer toute trace de détergent, car celui-ci abîmerait les pièces en plastique.

- Éviter tout contact de produits chimiques mordants sur les pièces en plastique. Ne pas utiliser des éponges ou chiffons imbibés de produits nettoyants abrasifs, de dissolvant ou diluant, d'essence, de dérouilleur, d'antirouille, d'antigel ou d'électrolyte.
- Ne pas utiliser des portiques de lavage à haute pression ou au jet de vapeur. Cela provoquerait des infiltrations d'eau qui endommageraient les pièces suivantes : joints (de roulements de roue, de roulement de bras oscillant, de fourche et de freins), composants électriques (fiches rapides, connecteurs, instruments, contacteurs et feux) et les mises à l'air.
- Motos équipées d'un pare-brise : ne pas utiliser de produits de nettoyage abrasifs ni des éponges dures afin d'éviter de griffer ou de ternir. Certains produits de nettoyage pour plastique risquent de griffer le pare-brise. Faire un essai sur une zone en dehors du champ de vision afin de s'assurer que le produit ne

laisse pas de trace. Si le pare-brise est griffé, utiliser un bon agent de polissage pour plastiques après le nettoyage.

---

## Après utilisation dans des conditions normales

Nettoyer la crasse à l'eau chaude additionnée de détergent doux et d'une éponge douce et propre, puis rincer abondamment à l'eau claire. Recourir à une brosse à dents ou à un goupillon pour nettoyer les pièces difficile d'accès. Pour faciliter l'élimination des taches plus tenaces et des insectes, déposer un chiffon humide sur ceux-ci quelques minutes avant de procéder au nettoyage.

## Après utilisation sous la pluie, à proximité de la mer ou sur des routes salées

L'eau accentue l'effet corrosif du sel marin et du sel répandu sur les routes en hiver. Il convient dès lors d'effectuer les travaux suivants après chaque randonnée sous la pluie, à proximité de la mer ou sur des routes salées.

## **N.B.** \_\_\_\_\_

Il peut rester des traces du sel répandu sur les routes bien après la venue du printemps.

---

1. Nettoyer la moto à l'eau froide additionnée de détergent doux en veillant à ce que le moteur soit froid.  
**ATTENTION : Ne pas utiliser d'eau chaude, car celle-ci augmenterait l'action corrosive du sel.** [FCA10791]
2. Protéger le véhicule de la corrosion en vaporisant un produit anticorrosion sur toutes les surfaces métalliques, y compris les surfaces chromées ou nickelées.

## **Après le nettoyage**

1. Sécher la moto à l'aide d'une peau de chamois ou d'un essuyeur absorbant.
2. Frotter les pièces en chrome, en aluminium ou en acier inoxydable, y compris le système d'échappement, à l'aide d'un produit d'entretien pour chrome. Cela permettra même d'éliminer des pièces en acier inoxydable les décolorations dues à la chaleur.

3. Une bonne mesure de prévention contre la corrosion consiste à vaporiser un produit anticorrosion sur toutes les surfaces métalliques, y compris les surfaces chromées ou nickelées.
4. Les taches qui subsistent peuvent être nettoyées en pulvérisant de l'huile.
5. Retoucher les griffes et légers coups occasionnés par les gravillons, etc.
6. Appliquer de la cire sur toutes les surfaces peintes.
7. Veiller à ce que la moto soit parfaitement sèche avant de la remiser ou de la couvrir.

FWA11131

## AVERTISSEMENT

**Des impuretés sur les freins ou les pneus peuvent provoquer une perte de contrôle.**

- **S'assurer qu'il n'y a ni huile ni cire sur les freins et les pneus.**
- **Si nécessaire, nettoyer les disques et les garnitures de frein à l'aide d'un produit spécial pour disque de frein ou d'acétone, et nettoyer les pneus à l'eau chaude et au détergent doux. Effectuer ensuite un test de conduite afin de vérifier le freinage et la prise de virages.**

FCA10800

## ATTENTION

- **Pulvériser modérément huile et cire et bien essuyer tout excès.**
- **Ne jamais enduire les pièces en plastique ou en caoutchouc d'huile ou de cire. Recourir à un produit spécial.**
- **Éviter l'emploi de produits de polissage mordants, car ceux-ci attaquent la peinture.**

## N.B.

- Pour toute question relative au choix et à l'emploi des produits d'entretien, consulter un concessionnaire Yamaha.
- Le lavage, la pluie ou l'humidité atmosphérique peut provoquer l'embuage de la lentille de phare. La buée devrait disparaître peu de temps après l'allumage du phare.

FAU49591

## Remisage

### Remisage de courte durée

Veiller à remiser la moto dans un endroit frais et sec. Si les conditions de remisage l'exigent (poussière excessive, etc.), couvrir la moto d'une housse poreuse. S'assurer que le moteur et le système d'échappement sont refroidis avant de couvrir la moto.

FAU10810

## ATTENTION

- **Entreposer la moto dans un endroit mal aéré ou la recouvrir d'une bâche alors qu'elle est mouillée provoqueront des infiltrations et de la rouille.**
- **Afin de prévenir la rouille, éviter l'entreposage dans des caves humides, des étables (en raison de la présence d'ammoniac) et à proximité de produits chimiques.**

### Remisage de longue durée

Avant de remiser la moto pour plusieurs mois :

1. Suivre toutes les instructions de la section "Soin" de ce chapitre.

# SOIN ET REMISAGE DE LA MOTO

---

2. Faire le plein de carburant et, si disponible, ajouter un stabilisateur de carburant afin d'éviter que le réservoir ne rouille et que le carburant ne se dégrade.
3. Effectuer les étapes ci-dessous afin de protéger les cylindres, les segments, etc., de la corrosion.
  - a. Retirer les capuchons de bougie et déposer les bougies.
  - b. Verser une cuillerée à café d'huile moteur dans chaque orifice de bougie.
  - c. Remonter les capuchons de bougie sur les bougies, puis placer les bougies sur la culasse en veillant à ce que les électrodes soient mises à la masse. (Cette technique permettra de limiter la production d'étincelles à l'étape suivante.)
  - d. Faire tourner le moteur à plusieurs reprises à l'aide du démarreur. (Ceci permet de répartir l'huile sur la paroi des cylindres.)

**AVERTISSEMENT ! Avant de faire tourner le moteur, veiller à mettre les électrodes de bougie à la masse afin d'éviter la production d'étincelles, car celles-ci pourraient être à l'origine de dégâts et de brûlures.** [FWA10951]
- e. Retirer le capuchon des bougies, puis remettre ensuite les bougies et leur capuchon en place.
4. Lubrifier tous les câbles de commande ainsi que les articulations de tous les leviers, pédales, et de la béquille latérale et/ou centrale.
5. Vérifier et, si nécessaire, régler la pression de gonflage des pneus, puis élever la moto de sorte que ses deux roues ne reposent pas sur le sol. S'il n'est pas possible d'élever les roues, les tourner quelque peu chaque mois de sorte que l'humidité ne se concentre pas en un point précis des pneus.
6. Recouvrir la sortie du pot d'échappement à l'aide d'un sachet en plastique afin d'éviter toute infiltration d'eau.
7. Déposer la batterie et la recharger complètement. La conserver dans un endroit à l'abri de l'humidité et la recharger une fois par mois. Ne pas ranger la batterie dans un endroit excessivement chaud ou froid [moins de 0 °C (30 °F) ou plus de 30 °C (90 °F)]. Pour plus d'informations au sujet de l'entreposage de la batterie, se reporter à la page 6-29.

## N.B.

Effectuer toutes les réparations nécessaires avant de remettre la moto.

---

## Dimensions:

- Longueur hors tout:  
2255 mm (88.8 in)
- Largeur hors tout:  
980 mm (38.6 in)
- Hauteur hors tout:  
1410 mm (55.5 in)
- Hauteur de la selle:  
845/870 mm (33.3/34.3 in)
- Empattement:  
1540 mm (60.6 in)
- Garde au sol:  
205 mm (8.07 in)
- Rayon de braquage minimum:  
2700 mm (106.3 in)

## Poids:

- Poids à vide:  
261 kg (575 lb)

## Moteur:

- Type de moteur:  
Refroidissement par liquide, 4 temps,  
DACT
- Disposition du ou des cylindres:  
2 cylindres en ligne
- Cylindrée:  
1199 cm<sup>3</sup>
- Alésage × course:  
98.0 × 79.5 mm (3.86 × 3.13 in)
- Taux de compression:  
11.00 :1
- Système de démarrage:  
Démarreur électrique
- Système de graissage:  
Carter sec

## Huile moteur:

- Marque recommandée:  
YAMALUBE
- Type:  
SAE 10W-30, 10W-40, 10W-50, 15W-40,  
20W-40 ou 20W-50

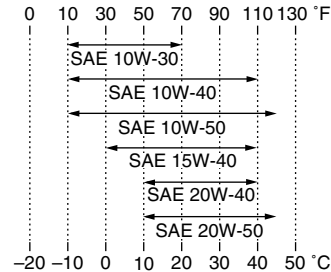

- Classification d'huile moteur recommandée:  
API Service de type SG et au-delà/JASO  
MA
- Quantité d'huile moteur:  
Sans remplacement de la cartouche du  
filtre à huile:  
3.10 L (3.28 US qt, 2.73 Imp.qt)  
Avec remplacement de la cartouche du  
filtre à huile:  
3.40 L (3.59 US qt, 2.99 Imp.qt)

## Huile de couple conique arrière:

- Type:  
Huile Yamaha de couple conique SAE 80  
API GL-5 ou huile pour engrenages  
hypoïdes SAE 80 API GL-4
- Quantité:  
0.20 L (0.21 US qt, 0.18 Imp.qt)

## Refroidissement:

- Capacité du vase d'expansion (jusqu'au  
repère de niveau maximum):  
0.26 L (0.27 US qt, 0.23 Imp.qt)
- Capacité du radiateur (circuit compris):  
1.83 L (1.93 US qt, 1.61 Imp.qt)

## Filtre à air:

- Élément du filtre à air:  
Élément en papier huilé

## Carburant:

- Carburant recommandé:  
Supercarburant sans plomb exclusivement
- Capacité du réservoir:  
23.0 L (6.08 US gal, 5.06 Imp.gal)
- Quantité de la réserve:  
3.9 L (1.03 US gal, 0.86 Imp.gal)

## Injection de carburant:

- Corps de papillon d'accélération:  
Repère d'identification:  
23P1 00

## Bougie(s):

- Fabricant/modèle:  
NGK/CPR8EB9
- Écartement des électrodes:  
0.8–0.9 mm (0.031–0.035 in)

## Embrayage:

- Type d'embrayage:  
Humide, multidisque

## Transmission:

- Taux de réduction primaire:  
1.466 (85/58)
- Transmission finale:  
Arbre

# CARACTÉRISTIQUES

Taux de réduction secondaire:  
2.987 (21/25 x 32/9)

Type de boîte de vitesses:  
Prise constante, 6 rapports

Commande:  
Au pied gauche

Rapport de démultiplication:

1<sup>re</sup>:  
2.769 (36/13)

2<sup>e</sup>:  
2.063 (33/16)

3<sup>e</sup>:  
1.571 (33/21)

4<sup>e</sup>:  
1.250 (30/24)

5<sup>e</sup>:  
1.042 (25/24)

6<sup>e</sup>:  
0.929 (26/28)

## Châssis:

Type de cadre:  
Cadre-poutre

Angle de chasse:  
28.00 °

Chasse:  
126 mm (5.0 in)

## Pneu avant:

Type:  
Sans chambre (Tubeless)

Taille:  
110/80R19M/C 59V

Fabricant/modèle:  
BRIDGESTONE/BW501

Fabricant/modèle:  
METZELER/TOURANCE EXP C

## Pneu arrière:

Type:  
Sans chambre (Tubeless)

Taille:  
150/70R17M/C 69V

Fabricant/modèle:  
BRIDGESTONE/BW502

Fabricant/modèle:  
METZELER/TOURANCE EXP C

## Charge:

Charge maximale:  
209 kg (461 lb)  
(Poids total du pilote, du passager, du chargement et des accessoires)

## Pression de gonflage (contrôlée les pneus froids):

Conditions de charge:  
0–90 kg (0–198 lb)  
Avant:  
225 kPa (2.25 kgf/cm<sup>2</sup>, 33 psi)

Arrière:  
250 kPa (2.50 kgf/cm<sup>2</sup>, 36 psi)

Conditions de charge:  
90–209 kg (198–461 lb)  
Avant:  
225 kPa (2.25 kgf/cm<sup>2</sup>, 33 psi)

Arrière:  
290 kPa (2.90 kgf/cm<sup>2</sup>, 42 psi)

## Roue avant:

Type de roue:  
Roue à rayons

Taille de jante:  
19M/C x MT2.50

## Roue arrière:

Type de roue:  
Roue à rayons

Taille de jante:  
17M/C x MT4.00

## Frein avant:

Type:  
Frein à double disque

Commande:  
À la main droite

Liquide recommandé:  
DOT 4

## Frein arrière:

Type:  
Frein monodisque

Commande:  
Au pied droit  
Liquide recommandé:  
DOT 4

## Suspension avant:

Type:  
Fourche télescopique  
Type de ressort/amortisseur:  
Ressort hélicoïdal / amortisseur hydraulique

Débattement de roue:  
190.0 mm (7.48 in)

## Suspension arrière:

Type:  
Bras oscillant (suspension à bras)

Type de ressort/amortisseur:  
Ressort hélicoïdal / amortisseur  
hydraulique et à gaz

Débattement de roue:  
190.0 mm (7.48 in)

## Partie électrique:

Système d'allumage:  
TCI

Système de charge:  
Alternateur avec rotor à aimantation  
permanente

## Batterie:

Modèle:  
YTZ12S

Voltage, capacité:  
12 V, 11.0 Ah

## Phare:

Type d'ampoule:  
Ampoule halogène

## Voltage et wattage d'ampoule × quantité:

Phare:  
12 V, 55 W × 2

Feu arrière/stop:  
LED

Clignotant avant:  
12 V, 10.0 W × 2

Clignotant arrière:  
12 V, 10.0 W × 2

Veilleuse:  
12 V, 5.0 W × 2

Éclairage de la plaque d'immatriculation:  
12 V, 5.0 W × 1

Éclairage des instruments:  
LED

Témoin de point mort:  
LED

Témoin de feu de route:  
LED

Témoin d'avertissement du niveau d'huile:  
LED

Témoin des clignotants:  
LED

Témoin d'alerte de la température du liquide  
de refroidissement:  
LED

Témoin d'avertissement de panne du moteur:  
LED

Témoin d'avertissement du système ABS:  
LED

Témoin de l'immobilisateur antivol:  
LED

Témoin/témoin d'avertissement du système  
de régulation antipatinage:  
LED

## Fusibles:

Fusible principal:  
50.0 A

Fusible de phare:  
20.0 A

Fusible de feu arrière:  
7.5 A

Fusible du système de signalisation:  
10.0 A

Fusible d'allumage:  
20.0 A

Fusible du ventilateur de radiateur:  
20.0 A

Fusible du système d'injection de carburant:  
10.0 A

Fusible du bloc de commande ABS:  
7.5 A

Fusible du moteur ABS:  
30.0 A

Fusible du solénoïde d'ABS:  
20.0 A

Fusible de la prise pour accessoires à courant  
continu:  
3.0 A

Fusible de sauvegarde:  
7.5 A

Fusible de papillon des gaz électronique:  
7.5 A

Fusible O/P (option):  
20.0 A

# RENSEIGNEMENTS COMPLÉMENTAIRES

## Numéros d'identification

FAU48611

Inscrire le numéro d'identification du véhicule et les codes figurant sur l'étiquette du modèle aux emplacements prévus, pour référence lors de la commande de pièces de rechange auprès d'un concessionnaire Yamaha ou en cas de vol du véhicule.

NUMÉRO D'IDENTIFICATION DU VÉHICULE :

RENSEIGNEMENTS FOURNIS SUR L'ÉTIQUETTE DU MODÈLE :

## Numéro d'identification du véhicule

FAU26400

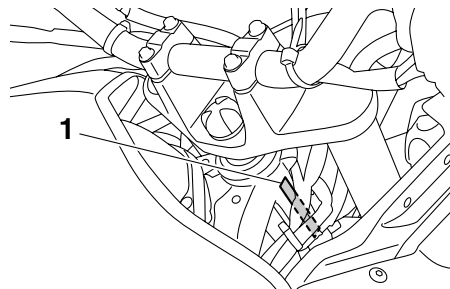

1. Numéro d'identification du véhicule

Le numéro d'identification du véhicule est poinçonné sur le tube de direction. Inscrire ce numéro à l'endroit prévu.

**N.B.** \_\_\_\_\_

Le numéro d'identification du véhicule sert à identifier la moto et, selon les pays, est requis lors de son immatriculation.

## Étiquette des codes du modèle

FAU26470

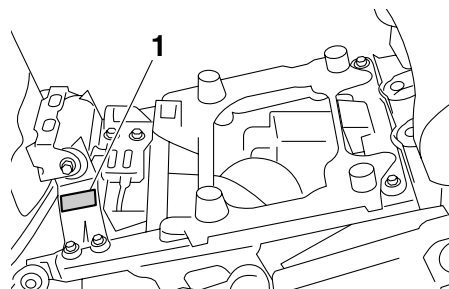

1. Étiquette des codes du modèle

L'étiquette du modèle est collée sur le cadre, sous la selle du pilote. (Voir page 3-26.) Inscrire les renseignements repris sur cette étiquette dans l'espace prévu à cet effet. Ces renseignements seront nécessaires lors de la commande de pièces de rechange auprès d'un concessionnaire Yamaha.



- A**
- ABS, témoin..... 3-7
  - Accessoires, connexion..... 3-35
  - Alarme antivol..... 3-16
  - Ampoule d'éclairage de plaque  
d'immatriculation, remplacement..... 6-34
  - Avertisseur, contacteur..... 3-17
- B**
- Bagages, supports de sangle de  
fixation..... 3-33
  - Batterie..... 6-29
  - Béquille latérale..... 3-33
  - Béquilles centrale et latérale, contrôle  
et lubrification..... 6-26
  - Bougies, contrôle..... 6-11
  - Bras oscillant, lubrification des pivots... 6-27
- C**
- Câbles, contrôle et lubrification..... 6-24
  - Caractéristiques..... 8-1
  - Carburant..... 3-23
  - Carburant, économies..... 5-3
  - Carénages, dépose et repose..... 6-9
  - Clignotant, remplacement d'une  
ampoule..... 6-33
  - Clignotants, contacteur..... 3-16
  - Clignotants, témoins..... 3-4
  - Combiné ressort-amortisseur,  
réglage..... 3-30
  - Combinés de contacteurs..... 3-16
  - Compteurs multifonctions..... 3-8
  - Contacteur à clé/antivol..... 3-3
  - Contacteur d'appel de phare..... 3-16
  - Coupe-circuit d'allumage..... 3-33
  - Coupe-circuit du moteur..... 3-17
- D**
- Démarrage du moteur..... 5-1
  - Démarrateur, contacteur..... 3-17
  - Dépannage, schémas de diagnostic..... 6-38
  - Direction, contrôle..... 6-28
  - D-mode, mode de conduite..... 3-1
  - Durite de mise à l'air/de trop-plein du  
réservoir de carburant..... 3-25
- E**
- Embrayage, levier..... 3-18, 6-21
  - Emplacement des éléments..... 2-1
  - Entretien du système de contrôle des  
gaz d'échappement..... 6-3
  - Entretiens et graissages périodiques..... 6-4
  - Étiquette des codes du modèle..... 9-1
- F**
- Feu arrière/stop..... 6-33
  - Feu stop, contacteurs..... 6-22
  - Feux de détresse, contacteur..... 3-17
  - Filtre à air, élément..... 6-18
  - Fourche, contrôle..... 6-27
  - Fourche, réglage..... 3-28
  - Frein, contrôle de la garde du levier..... 6-22
  - Frein, levier..... 3-19
  - Frein, pédale..... 3-20
  - Frein, système ABS..... 3-20
  - Fusibles, remplacement..... 6-30
- H**
- Huile de couple conique arrière..... 6-15
  - Huile moteur et cartouche du filtre..... 6-12
  - Huile moteur, témoin du niveau..... 3-5
- I**
- Immobilisateur antivol..... 3-1
- J**
- Inverseur feu de route/feu de  
croisement..... 3-16
  - Jeu des soupapes..... 6-19
- L**
- Leviers de frein et d'embrayage,  
contrôle et lubrification..... 6-26
  - Liquide de frein, contrôle du niveau..... 6-23
  - Liquide de frein et d'embrayage,  
changement..... 6-24
  - Liquide de refroidissement..... 6-16
  - Liquide de refroidissement, témoin de  
température..... 3-5
- N**
- Numéros d'identification..... 9-1
- P**
- Panne du moteur, témoin..... 3-7
  - Pannes, diagnostic..... 6-37
  - Pare-brise..... 3-28
  - Pédale de frein et sélecteur, contrôle et  
lubrification..... 6-25
  - Phare, remplacement d'une ampoule... 6-32
  - Pièces de couleur mate..... 7-1
  - Plaquettes de frein, contrôle..... 6-22
  - Pneus..... 6-19
  - Poignée des gaz, contrôle de la  
garde..... 6-18
  - Poignée et câble des gaz, contrôle et  
lubrification..... 6-25
  - Porte-bagages..... 3-32
  - Pot catalytique..... 3-25
- R**
- Ralenti du moteur, contrôle..... 6-18
  - Régulation antipatinage..... 3-21

# INDEX

---

Remisage.....	7-3
Réservoir de carburant, bouchon.....	3-23
Rodage du moteur .....	5-3
Roues.....	6-21
Roulements de roue, contrôle.....	6-28

## S

Sécurité.....	1-1
Sélecteur au pied .....	3-18
Selle du pilote .....	3-26
Selle du pilote, réglage de la hauteur ...	3-26
Soin.....	7-1
Stationnement.....	5-4

## T

Témoin de feu de route.....	3-5
Témoin de l'immobilisateur antivol.....	3-8
Témoin de régulation antipatinage.....	3-7
Témoin du point mort.....	3-5
Témoins et témoins d'alerte.....	3-4
Trousse de réparation.....	6-2

## V

Véhicule, numéro d'identification .....	9-1
Veilleuse, remplacement d'une ampoule.....	6-35
Vitesses, sélection .....	5-2



IMPRIMÉ SUR PAPIER RECYCLÉ



PRINTED IN JAPAN  
2010.08-2.2×2 CR  
(F)