



⚠ Leggere attentamente questo manuale prima di utilizzare questo veicolo.

USO E MANUTENZIONE
SUPER TENERE
XT1200Z

23P-28199-H1

⚠ Leggere attentamente questo manuale prima di utilizzare questo veicolo. Questo manuale dovrebbe accompagnare il veicolo se viene venduto.



YAMAHA MOTOR ELECTRONICS CO., LTD.
1450-6, Mori, Mori-machi, Shuchi-gun, Shizuoka-ken, 437-0292 Japan

DECLARATION of CONFORMITY

We

Company: YAMAHA MOTOR ELECTRONICS CO., LTD.
Address: 1450-6, Mori, Mori-Machi, Shuchi-gun, Shizuoka-Ken, 437-0292 Japan

Hereby declare that the product:

Kind of equipment: IMMOBILIZER
Type-designation: SSL-00

is in compliance with following norm(s) or documents:

R&TTE Directive(1999/5/EC)
EN300 330-2 v1.3.1(2006-01), EN300 330-2 v1.5.1(2010-02)
EN60950-1:2006/A11:2009
Two or Three-Wheel Motor Vehicles Directive(97/24/EC: Chapter 8, EMC)

Place of issue: Shizuoka, Japan

Date of issue: 1 Aug. 2002

Revision record		
No.	Contents	Date
1	To change contact person and integrate type-designation.	9 Jun. 2005
2	Version up the norm of EN60950 to EN60950-1	27 Feb. 2006
3	To change company name	1 Mar. 2007
4	version up of the following norm: • EN300 330-2 v1.1.1 to EN300 330-2 v1.3.1 and EN300 330-2 v1.5.1 • EN60950-1:2001 to EN60950-1:2006/A11:2009	8 Jul. 2010

General manager of quality assurance div. *July Pth 2010*



YAMAHA MOTOR ELECTRONICS CO., LTD.
1450-6, Mori, Mori-machi, Shuchi-gun, Shizuoka-ken, 437-0292 Giappone

DICHIARAZIONE DI CONFORMITÀ

Noi

Azienda: YAMAHA MOTOR ELECTRONICS CO., LTD.
Indirizzo: 1450-6, Mori, Mori-machi, Shuchi-gun, Shizuoka-ken, 437-0292 Giappone

Dichiariamo con la presente che il prodotto:

Tipo di equipaggiamento: IMMOBILIZZATORE
Definizione tipo: SSL-00

è conforme con le seguenti norme o documenti:

Direttiva R&TTE (1999/5/CE)
EN300 330-2 v1.3.1(2006-01), EN300 330-2 v1.5.1(2010-02)
EN60950-1:2006/A11:2009
Direttiva sui veicoli a due o tre ruote (97/24/CE: capitolo 8, EMC)

Luogo di emissione: Shizuoka, Giappone

Data di emissione: 1 agosto 2002

Cronologia revisioni		
N.	Indice	Data
1	Per modificare il contatto e riunire i tipi di designazione.	9 giugno 2005
2	Versione fino alla norma da EN60950 a EN60950-1	27 febr. 2006
3	Per modificare il nome dell'azienda	1 marzo 2007
4	versione fino alla norma seguente: • da EN300 330-2 v1.1.1 a EN300 330-2 v1.3.1 e EN300 330-2 v1.5.1 • da EN60950-1:2001 a EN60950-1:2006/A11:2009	8 luglio 2010

Direttore generale divisione controllo qualità *July Pth 2010*



Benvenuti nel mondo delle moto Yamaha!

Con l'acquisto del XT1200Z, potrete avvalervi della vasta esperienza Yamaha e delle tecnologie più avanzate profuse nella progettazione e nella costruzione di prodotti di alto livello qualitativo che hanno valso a Yamaha la sua reputazione di assoluta affidabilità.

Leggete questo manuale senza fretta e da cima a fondo. Potrete godervi tutti i vantaggi che la vostra XT1200Z offre. Il Libretto uso e manutenzione non fornisce solo istruzioni sul funzionamento, la verifica e la manutenzione del vostro motociclo, ma indica anche come salvaguardare sé stessi e gli altri evitando problemi e il rischio di lesioni.

Inoltre i numerosi consigli contenuti in questo libretto aiutano a mantenere il motociclo nelle migliori condizioni possibili. Se una volta letto il manuale, aveste ulteriori quesiti da porre, non esitate a rivolgervi al vostro concessionario Yamaha.

Il team della Yamaha vi augura una lunga guida sicura e piacevole. Ricordate sempre di anteporre la sicurezza ad ogni altra cosa.

La Yamaha è alla continua ricerca di soluzioni avanzate da utilizzare nella progettazione e nel costante miglioramento della qualità del prodotto. In conseguenza di ciò, sebbene questo manuale contenga sul veicolo le informazioni più aggiornate, disponibili alla data della sua pubblicazione, è possibile che capiti di rilevare delle lievi difformità tra il motociclo e quanto descritto nel manuale. In caso di altre questioni in merito al presente manuale, consultare un concessionario Yamaha.





Si prega di leggere questo libretto per intero e attentamente prima di utilizzare questo motociclo.

INFORMAZIONI IMPORTANTI NEL LIBRETTO USO E MANUTENZIONE

HAU10132

Le informazioni particolarmente importanti sono evidenziate dai seguenti richiami:

	Questo è il simbolo di pericolo. Viene utilizzato per richiamare l'attenzione sui rischi potenziali di infortuni. Osservare tutti i messaggi di sicurezza che seguono questo simbolo per evitare infortuni o il decesso.
 AVVERTENZA	Un'AVVERTENZA indica una situazione pericolosa che, se non evitata, potrebbe provocare il decesso o infortuni gravi.
ATTENZIONE	Un richiamo di ATTENZIONE indica speciali precauzioni da prendersi per evitare di danneggiare il veicolo o altre cose.
NOTA	Una NOTA contiene informazioni importanti che facilitano o che rendono più chiare le procedure.

INFORMAZIONI IMPORTANTI NEL LIBRETTO USO E MANUTENZIONE

HAU10200

**XT1200Z
USO E MANUTENZIONE
©2010 della Yamaha Motor Co., Ltd.
1a edizione, luglio 2010
Tutti i diritti sono riservati.
È vietata espressamente la ristampa o l'uso
non autorizzato
senza il permesso scritto della
Yamaha Motor Co., Ltd.
Stampato in Giappone.**

INDICE

INFORMAZIONI DI SICUREZZA	1-1	Sella pilota	3-25	Tabella di manutenzione periodica per il sistema di controllo emissioni	6-3
DESCRIZIONE	2-1	Regolazione dell'altezza della sella pilota	3-25	Tabella manutenzione generale e lubrificazione	6-4
Vista da sinistra	2-1	Parabrezza	3-27	Rimozione ed installazione delle carenature	6-8
Vista da destra.....	2-2	Regolazione della forcella	3-27	Controllo delle candele	6-10
Comandi e strumentazione.....	2-3	Regolazione dell'assieme ammortizzatore	3-29	Olio motore e cartuccia filtro olio	6-11
FUNZIONI DEGLI STRUMENTI E DEI COMANDI	3-1	Portapacchi	3-31	Olio cardano	6-14
D-mode (modalità di guida)	3-1	Attacchi cinghie portabagagli	3-31	Liquido refrigerante	6-15
Sistema immobilizzatore	3-1	Cavalletto laterale	3-32	Elemento filtrante	6-17
Blocchetto accensione/ bloccasterzo	3-2	Sistema d'interruzione circuito accensione	3-32	Controllo del regime del minimo	6-17
Spie d'avvertimento e di segnalazione	3-4	Presenza ausiliaria (CC)	3-34	Controllo del gioco della manopola acceleratore	6-17
Strumento multifunzione	3-8	PER LA VOSTRA SICUREZZA – CONTROLLI PRIMA DELL'UTILIZZO	4-1	Gioco valvole	6-18
Allarme antifurto (optional)	3-15	UTILIZZO E PUNTI IMPORTANTI RELATIVI ALLA GUIDA	5-1	Pneumatici	6-18
Interruttori manubrio	3-15	Accensione del motore	5-1	Ruote a raggi	6-20
Leva frizione	3-17	Cambi di marcia	5-2	Leva frizione	6-20
Pedale cambio	3-18	Consigli per ridurre il consumo del carburante	5-3	Controllo del gioco della leva freno	6-21
Leva freno	3-18	Rodaggio	5-3	Interruttori luce stop	6-21
Pedale freno	3-19	Parcheggio	5-4	Controllo delle pastiglie del freno anteriore e posteriore	6-22
ABS	3-19	MANUTENZIONE E REGOLAZIONI PERIODICHE	6-1	Controllo del livello liquido freni ...	6-22
Sistema di controllo della trazione	3-20	Kit attrezzi	6-2	Cambio dei liquidi del freno e della frizione	6-23
Tappo serbatoio carburante	3-22			Controllo e lubrificazione dei cavi	6-24
Carburante	3-23				
Tubetto sfianto serbatoio carburante/tubo di troppopieno serbatoio carburante	3-24				
Convertitore catalitico	3-24				

Controllo e lubrificazione della manopola e del cavo acceleratore	6-24
Controllo e lubrificazione dei pedali freno e cambio	6-24
Controllo e lubrificazione delle leve freno e frizione	6-25
Controllo e lubrificazione del cavalletto centrale e del cavalletto laterale	6-26
Lubrificazione dei perni del forcellone	6-26
Controllo della forcella	6-27
Controllo dello sterzo	6-27
Controllo dei cuscinetti ruote	6-28
Batteria	6-28
Sostituzione dei fusibili	6-29
Sostituzione di una lampada faro	6-31
Lampada biluce fanalino/stop	6-32
Sostituzione della lampada indicatore di direzione	6-33
Sostituzione di una lampada luce targa	6-33
Sostituzione di una lampada luce di posizione anteriore	6-34
Ricerca ed eliminazione guasti	6-36
Tabelle di ricerca ed eliminazione guasti	6-37

PULIZIA E RIMESSAGGIO DEL

MOTOCICLO	7-1
Verniciatura opaca, prestare attenzione	7-1
Pulizia	7-1
Rimessaggio	7-3

CARATTERISTICHE TECNICHE 8-1

INFORMAZIONI PER I

CONSUMATORI	9-1
Numeri d'identificazione	9-1

HAU10318

1

Siate un proprietario responsabile

Come proprietari del veicolo, siete responsabili del funzionamento in sicurezza e corretto del vostro motociclo.

I motocicli sono veicoli con due ruote in linea.

Il loro utilizzo e funzionamento in sicurezza dipendono dall'uso di tecniche di guida corrette e dall'esperienza del conducente. Ogni conducente deve essere a conoscenza dei seguenti requisiti prima di utilizzare questo motociclo.

Il conducente deve:

- Ricevere informazioni complete da una fonte competente su tutti gli aspetti del funzionamento del motociclo.
- Rispettare le avvertenze e le istruzioni di manutenzione in questo Libretto uso e manutenzione.
- Ricevere un addestramento qualificato nelle tecniche di guida corrette ed in sicurezza.
- Richiedere assistenza tecnica professionale secondo quanto indicato in questo Libretto uso e manutenzione e/o reso necessario dalle condizioni meccaniche.

Guida in sicurezza

Eseguire i controlli prima dell'utilizzo ogni volta che si usa il veicolo per essere certi che sia in grado di funzionare in sicurezza. La mancata esecuzione di un'ispezione o manutenzione corretta del veicolo aumenta la possibilità di incidenti o di danneggiamenti del mezzo. Vedere pagina 4-1 per l'elenco dei controlli prima dell'utilizzo.

- Questo motociclo è stato progettato per trasportare il pilota ed un passeggero.
- La causa prevalente di incidenti tra automobili e motocicli è che gli automobilisti non vedono o identificano i motocicli nel traffico. Molti incidenti sono stati provocati da automobilisti che non avevano visto il motociclo. Quindi rendersi ben visibili sembra aver un ottimo effetto riducendo dell'eventualità di questo tipo di incidenti.

Pertanto:

- Indossare un giubbotto con colori brillanti.
- Stare molto attenti nell'avvicinamento e nell'attraversamento degli incroci, luogo più frequente di incidenti per i motocicli.

- Viaggiare dove gli altri utenti della strada possano vedervi. Evitare di viaggiare nella zona d'ombra di un altro veicolo.
- Molti incidenti coinvolgono piloti inesperti. Molti dei piloti coinvolti in incidenti non possiedono una patente di guida motocicli valida.
 - Accertarsi di essere qualificati, e prestare il proprio motociclo soltanto a piloti esperti.
 - Essere consci delle proprie capacità e dei propri limiti. Restando nei propri limiti, ci si aiuta ad evitare incidenti.
 - Consigliamo di far pratica con il motociclo in zone dove non c'è traffico, fino a quando non si sarà preso completa confidenza con il motociclo e tutti i suoi comandi.
- Molti incidenti vengono provocati da errori di manovra dei piloti dei motocicli. Un errore tipico è allargarsi in curva a causa dell'eccessiva velocità o dell'inclinazione insufficiente rispetto alla velocità di marcia.
 - Rispettare sempre i limiti di velocità e non viaggiare mai più veloci di quanto lo consentano le condizioni della strada e del traffico.

- Segnalare sempre i cambi di direzione e di corsia. Accertarsi che gli altri utenti della strada vi vedano.
- La posizione del pilota e del passeggero è importante per il controllo del mezzo.
- Durante la marcia, per mantenere il controllo del motociclo il pilota deve tenere entrambe le mani sul manubrio ed entrambi i piedi sui poggiatesta.
- Il passeggero deve tenersi sempre con entrambe le mani al pilota, alla cinghia sella o alla maniglia, se presente, e tenere entrambi i piedi sui poggiatesta passeggero. Non trasportare mai un passeggero se non è in grado di posizionare fermamente entrambi i piedi sui poggiatesta passeggero.
- Non guidare mai sotto l'influsso di alcool o droghe.
- Portare una visiera o occhiali. Il vento sugli occhi non protetti potrebbe causare una riduzione della visibilità e ritardare la percezione di un pericolo.
- L'utilizzo di un giubbotto, stivali pesanti, pantaloni, guanti ecc. è molto utile a prevenire o ridurre abrasioni o lacerazioni.
- Non indossare mai abiti svolazzanti, potrebbero infilarsi nelle leve di comando, nei poggiatesta o nelle ruote e provocare lesioni o incidenti.
- Indossare sempre un vestiario protettivo che copra le gambe, le caviglie ed i piedi. Il motore o l'impianto di scarico si scaldano molto durante o dopo il funzionamento e possono provocare scottature.
- Anche il passeggero deve rispettare le precauzioni di cui sopra.

Evitare l'avvelenamento da monossido di carbonio

Tutti i gas di scarico dei motori contengono monossido di carbonio, un gas letale. L'inspirazione di monossido di carbonio può provocare mal di testa, capogiri, sonnolenza, nausea, confusione, ed eventualmente il decesso.

Il monossido di carbonio è un gas incolore, inodore, insapore che può essere presente anche se non si vedono i gas di scarico del motore o non se ne sente l'odore. Livelli mortali di monossido di carbonio possono accumularsi rapidamente e possono sovrapporsi rapidamente e impedire di salvarsi. Inoltre, livelli mortali di monossido di carbonio possono persistere per ore o giorni in ambienti chiusi o scarsamente ventilati. Se si percepiscono sintomi di avvelenamento da monossido di carbonio, lasciare immediatamente l'ambiente, andare all'aria fresca e **RICHIEDERE L'INTERVENTO DI UN MEDICO.**

- Non far funzionare il motore al chiuso. Anche se si cerca di dissipare i gas di scarico del motore con ventilatori o aprendo finestre e porte, il monossido di carbonio può raggiungere rapidamente livelli pericolosi.
- Non fare funzionare il motore in ambienti con scarsa ventilazione o parzialmente chiusi, come capannoni, garage o tettoie per auto.
- Non fare funzionare il motore all'aperto dove i gas di scarico del motore possono penetrare negli edifici circostanti attraverso aperture quali finestre e porte.

Accessori di sicurezza

La maggior parte dei decessi negli incidenti di motocicli è dovuta a lesioni alla testa. L'uso di un casco è il fattore più importante nella prevenzione o nella riduzione di lesioni alla testa.

- Utilizzare sempre un casco omologato.

INFORMAZIONI DI SICUREZZA

1

Carico

L'aggiunta di accessori o di carichi al motociclo può influire negativamente sulla stabilità e l'uso, se cambia la distribuzione dei pesi del motociclo. Per evitare possibili incidenti, l'aggiunta di carichi o accessori al motociclo va effettuata con estrema cautela. Prestare la massima attenzione guidando un motociclo a cui siano stati aggiunti carichi o accessori. Di seguito, insieme alle informazioni sugli accessori, vengono elencate alcune indicazioni generali da rispettare nel caso in cui si trasporti del carico sul motociclo:

Il peso totale del pilota, del passeggero, degli accessori e del carico non deve superare il limite massimo di carico. **L'utilizzo di un veicolo sovraccarico può provocare incidenti.**

Carico massimo:
209 kg (461 lb)

Caricando il mezzo entro questi limiti, tenere presente quanto segue:

- Tenere il peso del carico e degli accessori il più basso ed il più vicino possibile al motociclo. Fissare con cura gli oggetti più pesanti il più vicino possibile al centro del veicolo e accertarsi di

distribuire uniformemente il peso sui due lati del motociclo per ridurre al minimo lo sbilanciamento o l'instabilità.

- I carichi mobili possono provocare improvvisi sbilanciamenti. Accertarsi che gli accessori ed il carico siano ben fissati al motociclo, prima di avviarlo. Controllare frequentemente i supporti degli accessori ed i dispositivi di fessaggio dei carichi.
- Regolare correttamente la sospensione in funzione del carico (solo modelli con sospensioni regolabili), e controllare le condizioni e la pressione dei pneumatici.
- Non attaccare al manubrio, alla forcella o al parafrangente anteriori oggetti grandi o pesanti. Questi oggetti, compresi carichi del genere dei sacchi a pelo, sacchi per effetti personali o tende, possono provocare instabilità o ridurre la risposta dello sterzo.
- **Questo veicolo non è progettato per trainare un carrello o per essere collegato ad un sidecar.**

Accessori originali Yamaha

La scelta degli accessori per il vostro veicolo è una decisione importante. Gli accessori originali Yamaha, disponibili solo presso i

concessionari Yamaha, sono stati progettati, testati ed approvati da Yamaha per l'utilizzo sul vostro veicolo.

Molte aziende che non hanno nessun rapporto commerciale con Yamaha producono parti ed accessori oppure offrono altre modifiche per i veicoli Yamaha. Yamaha non è in grado di testare i prodotti realizzati da queste aziende aftermarket. Pertanto Yamaha non può approvare o consigliare l'uso di accessori non venduti da Yamaha o di modifiche non consigliate specificamente da Yamaha, anche se venduti ed installati da un concessionario Yamaha.

Parti, accessori e modifiche aftermarket

Mentre si possono trovare prodotti aftermarket simili nel design e nella qualità agli accessori originali Yamaha, ci sono alcuni accessori o modifiche aftermarket inadatti in quanto potrebbero comportare rischi potenziali per la vostra sicurezza personale e quella degli altri. L'installazione di prodotti aftermarket o l'introduzione di altre modifiche al veicolo che ne cambino il design o le caratteristiche di funzionamento possono esporre voi stessi ed altri al rischio di infortuni gravi o di morte. Sarete pertanto direttamente responsabili degli infortuni originatisi in relazione a cambiamenti apportati al veicolo.

Per il montaggio di accessori, tenere ben presenti le seguenti istruzioni in aggiunta a quelle descritte al capitolo “Carico”.

- Non installare mai accessori o trasportare carichi che compromettano le prestazioni del motociclo. Prima di utilizzare gli accessori, controllateli accuratamente per accertarsi che essi non riducano in nessuna maniera la distanza libera da terra e la distanza minima da terra nella marcia in curva, non limitino la corsa delle sospensioni, dello sterzo o il funzionamento dei comandi, oppure oscurino le luci o i catarifrangenti.
- Gli accessori montati sul manubrio oppure nella zona della forcella possono creare instabilità dovuta alla distribuzione non uniforme dei pesi o a modifiche dell'aerodinamica. Montando accessori sul manubrio oppure nella zona della forcella, tener conto che devono essere il più leggeri possibile ed essere comunque ridotti al minimo.
- Accessori ingombranti o grandi possono compromettere seriamente la stabilità del motociclo a causa degli effetti aerodinamici. Il vento potrebbe tentare di sollevare il motociclo, oppure il motociclo potrebbe diveni-

re instabile sotto l'azione di venti trasversali. Questo genere di accessori può provocare instabilità anche quando si viene sorpassati o nel sorpasso di veicoli di grandi dimensioni.

- Determinati accessori possono spostare il pilota dalla propria posizione normale di guida. Una posizione impropria limita la libertà di movimento del pilota e può compromettere la capacità di controllo del mezzo; pertanto, accessori del genere sono sconsigliati.
- L'aggiunta di accessori elettrici va effettuata con cautela. Se gli accessori elettrici superano la capacità dell'impianto elettrico del motociclo, si potrebbe verificare un guasto, che potrebbe causare una pericolosa perdita dell'illuminazione o della potenza del motore.

Pneumatici e cerchi aftermarket

I pneumatici ed i cerchi forniti con il motociclo sono stati progettati per essere all'altezza delle prestazioni del veicolo e per fornire la migliore combinazione di manovrabilità, potenza frenante e comfort. Pneumatici e cerchi diversi da quelli forniti, o con dimensioni e combinazioni diverse, possono es-

sere inappropriati. Vedere pagina 6-18 per le specifiche dei pneumatici e maggiori informazioni sul cambio dei pneumatici.

Trasporto del motociclo

Prima di trasportare il motociclo su un altro veicolo, attenersi alle seguenti istruzioni.

- Rimuovere dal motociclo tutti gli oggetti non ancorati.
- Controllare che il rubinetto della benzina (se in dotazione) sia in posizione “OFF” e che non vi siano perdite di carburante.
- Orientare la ruota anteriore in posizione di marcia in linea retta sul rimorchio o sul pianale dell'autocarro e bloccarla opportunamente per impedirne lo spostamento.
- Innestare una marcia (per i modelli con cambio manuale).
- Fissare il motociclo con apposite funi o cinghie di ancoraggio in corrispondenza di componenti solidi del motociclo, quali ad esempio il telaio o il triplo morsetto superiore della forcella anteriore (e non ad esempio alle manopole del manubrio, agli indicatori di direzione o ad altri componenti che potrebbero rompersi). Scegliere attentamente la posizione di fissaggio delle cinghie per

INFORMAZIONI DI SICUREZZA

evitare che queste ultime sfreghino contro le parti verniciate durante il trasporto.

- La sospensione, se possibile, deve essere parzialmente compressa, il modo che il motociclo non sobbalzi eccessivamente durante il trasporto.

1

Vista da sinistra

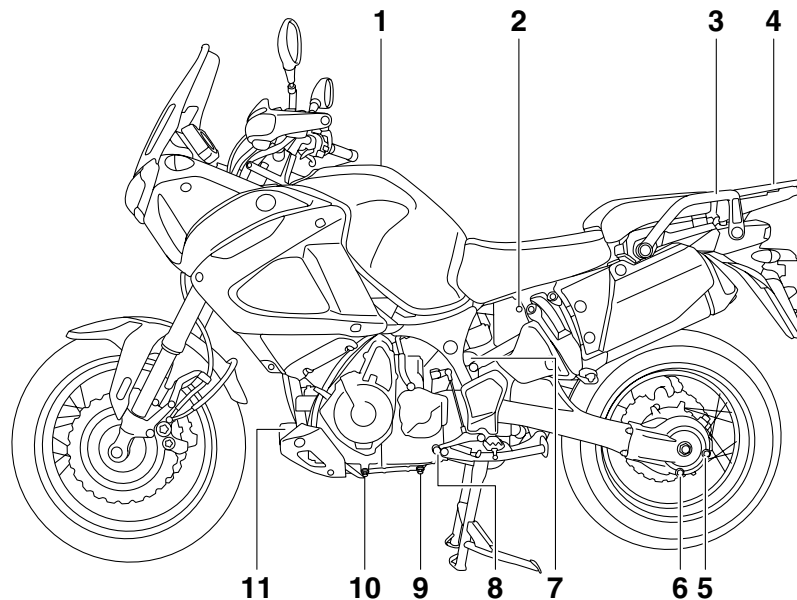

1. Tappo serbatoio carburante (pagina 3-22)

2. Serratura della sella pilota (pagina 3-25)

3. Maniglia

4. Portapacchi (pagina 3-31)

5. Tappo filettato di riempimento dell'olio del cardano (pagina 6-14)

6. Bullone scarico olio cardano (pagina 6-14)

7. Serbatoio liquido refrigerante (pagina 6-15)

8. Pedale cambio (pagina 3-18)

9. Bullone scarico olio motore (serbatoio olio) (pagina 6-11)

10. Bullone scarico olio motore (carter) (pagina 6-11)

11. Cartuccia del filtro dell'olio motore (pagina 6-11)

DESCRIZIONE

HAU10420

Vista da destra

2

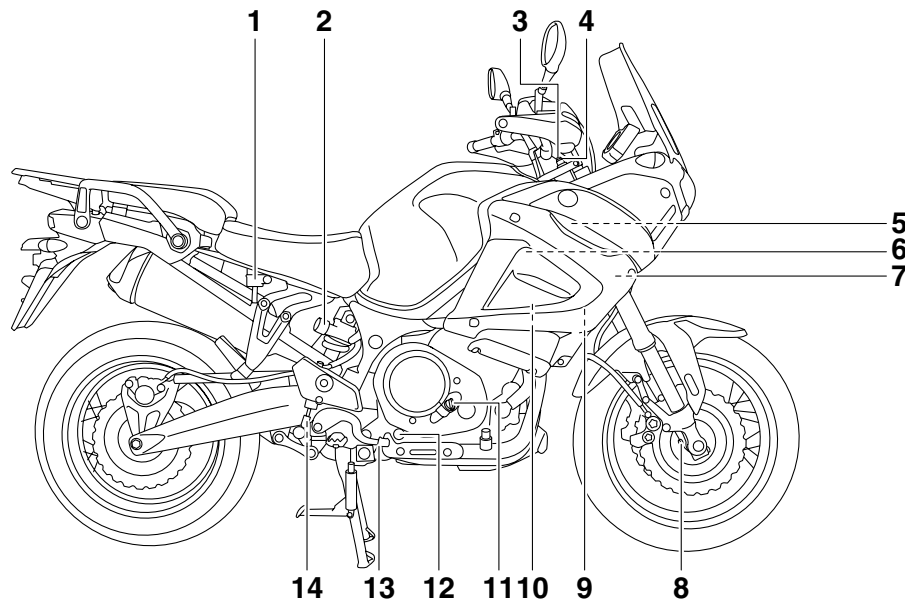

1. Serbatoio del liquido freno posteriore (pagina 6-22)
2. Pomello di regolazione precarica molla ammortizzatore (pagina 3-29)
3. Vite di regolazione smorzamento in estensione della forcella (pagina 3-27)
4. Bullone di regolazione precarica molla forcella (pagina 3-27)
5. Fusibile principale (pagina 6-29)
6. Fusibile motorino ABS (pagina 6-29)
7. Scatola fusibili (pagina 6-29)
8. Vite di regolazione dello smorzamento in compressione della forcella (pagina 3-27)
9. Kit di attrezzi in dotazione (pagina 6-2)
10. Batteria (pagina 6-28)
11. Tappo bocchettone riempimento olio motore (pagina 6-11)
12. Oblò ispezione livello olio motore (pagina 6-11)
13. Pedale freno (pagina 3-19)
14. Pomello di regolazione dello smorzamento in estensione dell'ammortizzatore (pagina 3-29)

Comandi e strumentazione

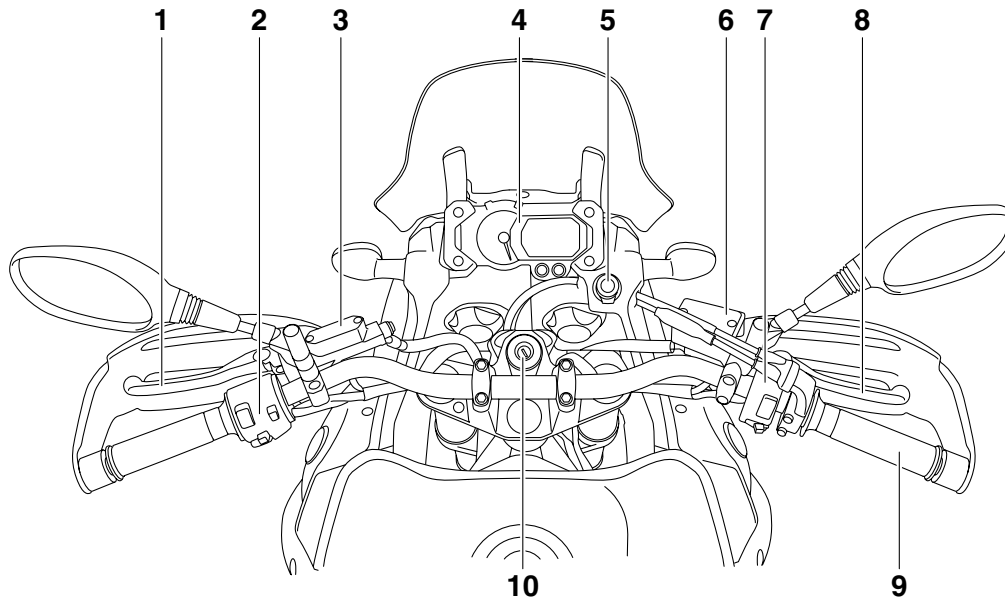

1. Leva frizione (pagina 3-17)
2. Interruttori sul lato sinistro del manubrio (pagina 3-15)
3. Serbatoio liquido frizione idraulica (pagina 6-22)
4. Strumento multifunzione (pagina 3-8)
5. Presa ausiliaria (CC) (pagina 3-34)
6. Serbatoio del liquido freno anteriore (pagina 6-22)
7. Interruttori sul lato destro del manubrio (pagina 3-15)
8. Leva freno (pagina 3-18)
9. Manopola acceleratore (pagina 6-17)
10. Bloccetto accensione/bloccasterzo (pagina 3-2)

FUNZIONI DEGLI STRUMENTI E DEI COMANDI

3

D-mode (modalità di guida)

HAU49431

La modalità di guida D-mode è un sistema di prestazioni di motore controllato elettronicamente con due selezioni della modalità (Touring “T” e Sport “S”).

Premere l'interruttore modalità di guida “MODE” per alternare le modalità. (Vedere pagina 3-16 per spiegazioni sull'interruttore modalità di guida.)

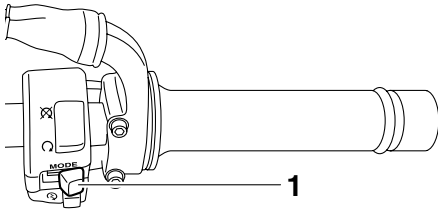

1. Interruttore modalità di guida “MODE”

NOTA

Prima di usare la modalità di guida D-mode, accertarsi di aver compreso il suo funzionamento insieme al funzionamento dell'interruttore modalità di guida.

Modalità Touring “T”

La modalità Touring “T” è adatta per varie condizioni di guida.

Questa modalità consente al conducente di godere di una guidabilità fluida dalla gamma di bassa velocità alla gamma di velocità elevata.

Modalità Sport “S”

Questa modalità offre una risposta più sportiva del motore nella gamma di velocità da bassa a media rispetto alla modalità Touring.

Sistema immobilizzatore

HAU10977

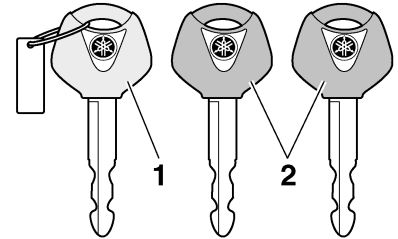

1. Chiave di ricodifica (calotta rossa)
2. Chiavi standard (calotta nera)

Questo veicolo è equipaggiato con un sistema immobilizzatore che impedisce ai ladri la ricodifica delle chiavi standard. Il sistema si compone delle seguenti parti.

- una chiave di ricodifica (con calotta rossa)
- due chiavi standard (con calotta nera) su cui si possono riscrivere i codici nuovi
- un transponder (installato nella chiave di ricodifica)
- la centralina dell'immobilizzatore
- un'ECU
- una spia immobilizer (Vedere pagina 3-8.)

La chiave con la calotta rossa viene utilizzata per registrare i codici in ciascuna chiave standard. Poiché la ricodifica è un'operazione difficile, portare il veicolo con tutte e tre le chiavi da un concessionario Yamaha per farla eseguire. Non usare la chiave con la calotta rossa per guidare. Essa va usata soltanto per scrivere i codici nelle chiavi standard. Per la guida, usare sempre una chiave standard.

HCA11821

ATTENZIONE

- **NON PERDERE LA CHIAVE DI RICODIFICA! IN CASO DI SMARRIMENTO, CONTATTARE IMMEDIATAMENTE IL CONCESSIONARIO DI FIDUCIA! Se si smarrisce la chiave di ricodifica, è impossibile registrare dei codici nuovi nelle chiavi standard. Si può continuare ad utilizzare le chiavi standard per accendere il veicolo, ma se occorre impostare nuovi codici (ossia, se si fa una chiave standard nuova o se si perdono tutte le chiavi), si deve sostituire in blocco il sistema immobilizzatore. Pertanto consigliamo vivamente di utilizzare una delle due chiavi standard e di conservare la chiave di ricodifica in un posto sicuro.**

- **Non immergere in acqua nessuna delle chiavi.**
- **Non esporre nessuna delle chiavi a temperature eccessivamente alte.**
- **Non mettere nessuna delle chiavi vicino a magneti (compresi, ma non soltanto, i prodotti come gli altoparlanti, ecc.).**
- **Non posizionare oggetti che trasmettono segnali elettrici vicino a nessuna chiave.**
- **Non appoggiare oggetti pesanti su una delle chiavi.**
- **Non molare o modificare la forma di nessuna delle chiavi.**
- **Non disassemblare la parte di plastica di nessuna delle chiavi.**
- **Non mettere due chiavi di un sistema immobilizzatore sullo stesso anello portachiavi.**
- **Mantenere sia le chiavi standard sia le chiavi di altri sistemi immobilizzatori lontane dalla chiave di ricodifica di questo veicolo.**
- **Mantenere le chiavi di altri sistemi immobilizzatori lontane dal blocchetto accensione, in quanto possono provocare interferenze nei segnali.**

Blocchetto accensione/bloccasterzo

HAU10472

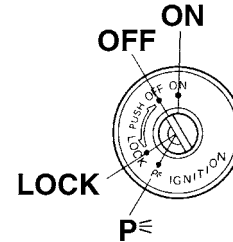

Il blocchetto accensione/bloccasterzo comanda i sistemi d'accensione e di illuminazione e viene utilizzato per bloccare lo sterzo. Appresso sono descritte le varie posizioni.

NOTA

Ricordarsi di utilizzare la chiave standard (calotta nera) per l'uso normale del veicolo. Per ridurre al minimo il rischio di perdere la chiave di ricodifica (calotta rossa), conservarla in un posto sicuro ed usarla soltanto per riscrivere i codici.

FUNZIONI DEGLI STRUMENTI E DEI COMANDI

ON (aperto)

HAU26811

Tutti i circuiti elettrici vengono alimentati; l'illuminazione pannello strumenti, le luci fanalini posteriori, la luce targa e le luci di posizione anteriori si accendono ed è possibile avviare il motore. La chiave di accensione non può essere sfilata.

3

NOTA

I fari si accendono automaticamente all'avviamento del motore e restano accesi fino a quando non si gira la chiave su "OFF".

OFF (chiuso)

HAU10661

Tutti gli impianti elettrici sono inattivi. È possibile sfilare la chiave.

HWA10061

AVVERTENZA

Non girare la chiave sulla posizione "OFF" o "LOCK" mentre il veicolo è in movimento. Altrimenti i circuiti elettrici verranno disattivati, con il rischio di perdere il controllo del mezzo o di causare incidenti.

HAU10691

LOCK (bloccasterzo)

Lo sterzo è bloccato e tutti gli impianti elettrici sono inattivi. È possibile sfilare la chiave.

Per bloccare lo sterzo

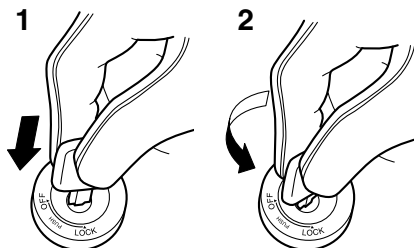

1. Premere.
2. Svoltare.

1. Girare il manubrio completamente a sinistra o a destra.
2. In posizione di "OFF", premere la chiave e, tenendola premuta, girarla su "LOCK".
3. Sfilare la chiave.

Per sbloccare lo sterzo

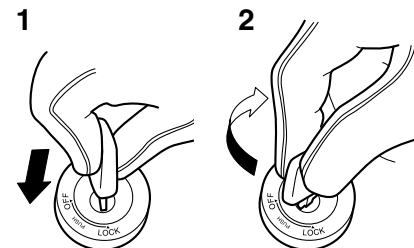

1. Premere.
2. Svoltare.

Premere la chiave nel blocchetto accensione e poi, tenendola premuta, girarla su "OFF".

p€ (Parcheggio)

HAU39460

Lo sterzo è bloccato e le luci fanalini posteriori, la luce targa e le luci di posizione anteriori sono accese. È possibile accendere le luci d'emergenza e le luci indicatori di direzione, ma tutti gli altri impianti elettrici sono inattivi. È possibile sfilare la chiave. Lo sterzo deve essere bloccato prima di poter girare la chiave su "p€".





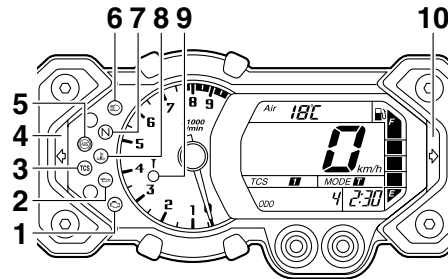

ATTENZIONE

Non utilizzare a lungo la posizione di parcheggio, per evitare di scaricare la batteria.

HCA11020

Spie d'avvertimento e di segnalazione



1. Spia guasto motore “”
2. Spia d'avvertimento livello olio “”
3. Spia di segnalazione del sistema di controllo della trazione “TCS”
4. Spia indicatore di direzione sinistro “”
5. Spia d'avvertimento del sistema frenante anti-bloccaggio (ABS) “”
6. Spia luce abbagliante “”
7. Spia marcia in folle “**N**”
8. Spia temperatura liquido refrigerante “”
9. Spia immobilizer
10. Spia indicatore di direzione destro “”

Spie indicatori di direzione “” e “”

La spia di segnalazione corrispondente lampeggia ogni qualvolta l'interruttore degli indicatori di direzione viene spostato a sinistra o destra.

HAU49391

Spia marcia in folle “**N**”

Questa spia di segnalazione si accende quando il cambio è in posizione di folle.

HAU11060

Spia luce abbagliante “”

Questa spia di segnalazione si accende quando il faro è sulla posizione abbagliante.

HAU11080

Spia livello olio “”

Questa spia si accende se il livello olio motore è basso.

HAU11254

Si può controllare il circuito elettrico della spia girando la chiave su “ON”. La spia dovrebbe accendersi per pochi secondi e poi spegnersi.

Se la spia non si accende all'inizio girando la chiave su “ON”, o se la spia resta accesa, fare controllare il circuito elettrico da un concessionario Yamaha.

NOTA

- Anche quando il livello dell'olio è sufficiente, la spia può accendersi in salita, o durante accelerazioni e decelerazioni improvvise, ma in questi casi non si tratta di una disfunzione.
- Questo modello è equipaggiato anche con un sistema di autodiagnosi per il circuito di rilevamento livello olio. Se viene rilevato un problema nel circuito

FUNZIONI DEGLI STRUMENTI E DEI COMANDI

di rilevamento livello olio, si ripeterà il seguente ciclo fino a quando il guasto non verrà eliminato: La spia livello olio lampeggerà dieci volte, poi si spegnerà per 2.5 secondi. In questo caso, far controllare il veicolo da un concessionario Yamaha.

3

Spia temperatura liquido refrigerante “”

HAU49423

Questa spia si accende se il motore si surriscalda. Se questo accade, arrestare immediatamente il motore e lasciarlo raffreddare. Si può controllare il circuito elettrico della spia girando la chiave su “ON”. La spia dovrebbe accendersi per pochi secondi e poi spegnersi.

Se la spia non si accende all’inizio girando la chiave su “ON”, o se la spia resta accesa, fare controllare il circuito elettrico da un concessionario Yamaha.

HCA10021



ATTENZIONE

Non continuare a far funzionare il motore se si sta surriscaldando.

NOTA

- Per i veicoli equipaggiati con ventola radiatore, la ventola radiatore (le ventole radiatore) si accende o si spegne automaticamente in funzione della temperatura del liquido refrigerante nel radiatore.
- Se il motore si surriscalda, vedere pagina 6-37 per ulteriori istruzioni.

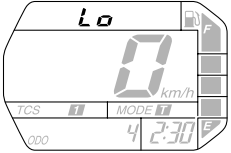
FUNZIONI DEGLI STRUMENTI E DEI COMANDI

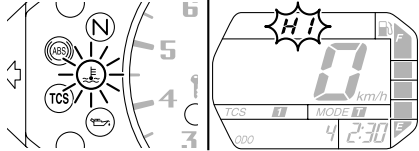
	Display	Condizioni	Cosa fare
<p>Sotto a 39 °C (Sotto a 103 °F)</p>		<p>Viene visualizzato il messaggio "Lo".</p>	<p>OK. Proseguire la marcia.</p>
<p>40–116 °C (104–242 °F)</p>		<p>Viene visualizzata la temperatura del liquido refrigerante.</p>	<p>OK. Proseguire la marcia.</p>
<p>117–120 °C (243–248 °F)</p>		<p>Il messaggio "HI" lampeggia.</p>	<p>Arrestare il veicolo e farlo funzionare al minimo fino a quando la temperatura del liquido refrigerante non scende.</p>
<p>Sopra a 121 °C (Sopra a 249 °F)</p>		<p>Il messaggio "HI" lampeggia. La spia si accende.</p>	<p>Spegnere il motore e lasciarlo raffreddare. (Vedere pagina 6-37.)</p>

FUNZIONI DEGLI STRUMENTI E DEI COMANDI

3

Spia guasto motore “”

HAU11534

Questa spia si accende o lampeggia se viene rilevato un problema nel circuito elettrico di monitoraggio del motore. Se questo accade, far controllare il dispositivo di autodiagnosi da un concessionario Yamaha. (Vedere pagina 3-14 per spiegazioni sul dispositivo di autodiagnosi.)

Si può controllare il circuito elettrico della spia girando la chiave su “ON”. La spia dovrebbe accendersi per pochi secondi e poi spegnersi.

Se la spia non si accende all’inizio girando la chiave su “ON”, o se la spia resta accesa, fare controllare il circuito elettrico da un concessionario Yamaha.

Spia ABS “”

HAU49760

Se questa spia si accende o lampeggia durante la guida, è possibile che l’ABS e l’impianto di frenatura unificato non funzionino correttamente. Se questo accade, fare controllare il sistema da un concessionario Yamaha al più presto possibile. (Vedere pagina 3-19.)

HWA10081

AVVERTENZA

Quando la spia ABS si accende o lampeggia durante la marcia, l’impianto frenante ritorna alla frenatura

convenzionale. Pertanto stare attenti a non provocare il bloccaggio delle ruote durante le frenate di emergenza. Se la spia d’avvertimento si accende o lampeggia durante la marcia, fare controllare l’impianto frenante da un concessionario Yamaha al più presto possibile.

Si può controllare il circuito elettrico della spia girando la chiave su “ON”. La spia dovrebbe accendersi per pochi secondi e poi spegnersi.

Se la spia non si accende all’inizio girando la chiave su “ON”, o se la spia resta accesa, fare controllare il circuito elettrico da un concessionario Yamaha.

Spia di segnalazione del sistema di controllo della trazione “TCS”

HAU49401

Questa spia lampeggia all’attivazione del sistema di controllo della trazione.

Si può controllare il circuito elettrico della spia girando la chiave su “ON”. La spia dovrebbe accendersi per pochi secondi e poi spegnersi.

Se la spia non si accende all’inizio girando la chiave su “ON”, o se la spia di segnalazione resta accesa, fare controllare il circuito elettrico da un concessionario Yamaha.

Quando il selettore è impostato sulle modalità “TCS” “1” o “2” e il sistema di controllo della trazione è in funzione, la spia lampeggia.

Se il sistema di controllo della trazione si disattiva durante la guida, viene visualizzata l’indicazione “TCS” “Off” e la relativa spia e la spia guasto motore si accendono. (Vedere pagina 3-20 per spiegazioni sul sistema di controllo della trazione.)

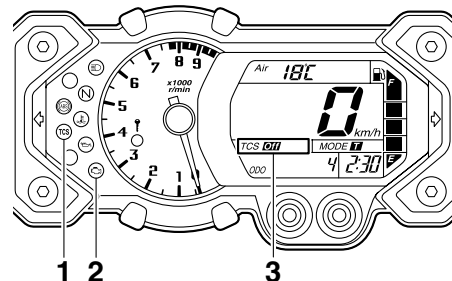

1. Spia di segnalazione del sistema di controllo della trazione “TCS”
2. Spia guasto motore “”
3. Display di visualizzazione delle modalità del sistema di controllo della trazione

Provare a ripristinare il sistema di controllo della trazione e le spie seguendo le procedure indicate in “Ripristino” a pagina 3-21.

Spia immobilizer

Si può controllare il circuito elettrico della spia di segnalazione girando la chiave su "ON". La spia di segnalazione dovrebbe accendersi per pochi secondi e poi spegnersi. Se la spia di segnalazione non si accende all'inizio girando la chiave su "ON", o se la spia di segnalazione resta accesa, fare controllare il circuito elettrico da un concessionario Yamaha.

Con la chiave girata su "OFF" e dopo che sono trascorsi 30 secondi, la spia di segnalazione inizierà a lampeggiare indicando l'attivazione del sistema immobilizzatore. Trascorse 24 ore, la spia di segnalazione cesserà di lampeggiare, ma il sistema immobilizzatore continuerà a restare attivo. Inoltre il dispositivo di autodiagnosi rileva problemi nei circuiti del sistema immobilizzatore. (Vedere pagina 3-14 per spiegazioni sul dispositivo di autodiagnosi.)

Strumento multifunzione

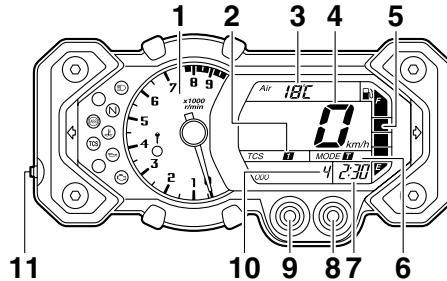

1. Contagiri
2. Display di visualizzazione delle modalità del sistema di controllo della trazione
3. Display della temperatura liquido refrigerante/display temperatura aria aspirata/display consumo carburante istantaneo/display consumo medio carburante
4. Tachimetro
5. Indicatore livello carburante
6. Display della modalità di guida
7. Orologio digitale
8. Tasto di regolazione destro
9. Tasto di regolazione sinistro
10. Contachilometri totalizzatore/contachilometri parziale/contachilometri parziale per il carburante di riserva
11. Interruttore del sistema di controllo della trazione

AVVERTENZA

Ricordarsi di arrestare il veicolo prima di eseguire qualsiasi modifica delle regolazioni dello strumento multifunzione. Il cambiamento delle impostazioni durante la marcia può distrarre il pilota ed aumentare il rischio di un incidente.

Lo strumento multifunzione è equipaggiato con i seguenti strumenti:

- un tachimetro
- un contagiri
- un totalizzatore contachilometri
- due contachilometri parziali (che indicano la distanza percorsa dopo l'ultimo azzeramento)
- un contachilometri parziale riserva carburante (che indica la distanza percorsa da quando l'ultimo segmento dell'indicatore livello carburante aveva iniziato a lampeggiare)
- un orologio digitale
- un indicatore livello carburante
- un display della temperatura dell'aria aspirata
- un display della temperatura liquido refrigerante
- un display del consumo carburante (funzioni di consumo istantaneo e medio)

FUNZIONI DEGLI STRUMENTI E DEI COMANDI

3

- un display della modalità di guida (che mostra la modalità di guida selezionata)
- un display delle modalità del sistema di controllo della trazione (che mostra la modalità del sistema di controllo della trazione selezionata)
- un dispositivo di autodiagnosi
- una modalità di comando luminosità display a cristalli liquidi (LCD) e contagiri

I tasti di regolazione sinistro e destro, posizionati sotto il display, consentono di comandare o cambiare le regolazioni nello strumento multifunzione.

NOTA

- Per utilizzare i tasti sinistro e destro, la chiave deve essere girata su “ON”, eccetto per la modalità luminosità.
- Solo per il Regno Unito: Per alternare sul tachimetro e sul totalizzatore contachilometri/contachilometri parziale/consumo di carburante la visualizzazione dei chilometri e delle miglia, premere il tasto sinistro per almeno due secondi.

Contagiri

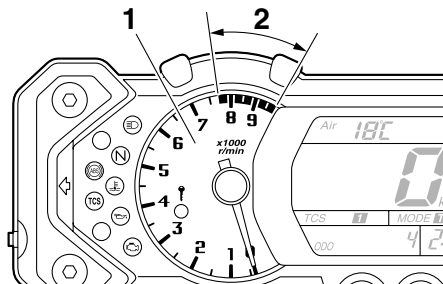

1. Contagiri
2. Zona rossa del contagiri

Il contagiri elettrico consente al pilota di sorvegliare il regime di rotazione del motore e di mantenerlo entro la gamma di potenza ideale.

Girando la chiave su “ON”, l'ago del contagiri percorre per una volta l'intera gamma di giri/min. e poi ritorna a zero giri/min. per provare il circuito elettrico.

HCA10031

ATTENZIONE

Non far funzionare il motore quando il contagiri è nella zona rossa.

Zona rossa: 7750 giri/min. e oltre

Modalità totalizzatore contachilometri e contachilometri parziali

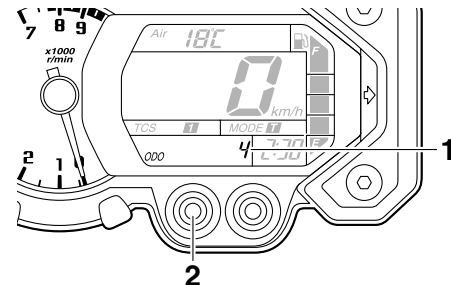

1. Contachilometri totalizzatore/contachilometri parziale/contachilometri parziale per il carburante di riserva
2. Tasto di regolazione sinistro

Premendo il tasto sinistro, sul display si alternano le modalità totalizzatore contachilometri “ODO” e contachilometri parziale “TRIP 1” e “TRIP 2” nel seguente ordine: ODO → TRIP 1 → TRIP 2 → ODO

NOTA

Quando si seleziona “TRIP 1” o “TRIP 2”, il display lampeggia per cinque secondi.

Quando nel serbatoio carburante restano circa 3.9 L (1.03 US gal, 0.86 Imp.gal) di carburante, il display passa automaticamente alla modalità contachilometri parziale riserva carburante “TRIP F” e inizia a

FUNZIONI DEGLI STRUMENTI E DEI COMANDI

conteggiare la distanza percorsa a partire da quel punto. In tal caso, premendo il tasto sinistro, sul display si alternano le varie modalità di contachilometri parziale e totalizzatore contachilometri nel seguente ordine: TRIP F → ODO → TRIP 1 → TRIP 2 → TRIP F

NOTA

Quando si seleziona "TRIP 1", "TRIP 2" o "TRIP F", il display lampeggia per cinque secondi.

Per azzerare un contachilometri parziale, selezionarlo premendo il tasto sinistro e poi premere questo tasto per almeno un secondo mentre il display sta lampeggiando. Se non si azzerava manualmente il contachilometri parziale riserva carburante, esso si azzerava automaticamente, e il display torna alla modalità precedente dopo il rifornimento e una percorrenza di 5 km (3 mi).

Orologio digitale

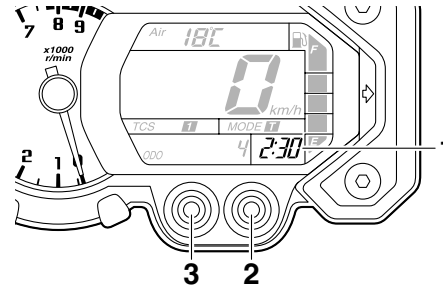

1. Orologio digitale
2. Tasto di regolazione destro
3. Tasto di regolazione sinistro

L'orologio digitale viene visualizzato quando la chiave è girata su "ON". Inoltre, si può visualizzare l'orologio digitale per 10 secondi premendo il tasto sinistro quando il bloccetto accensione è in posizione "OFF" o "LOCK".

Per regolare l'orologio digitale:

1. Premere contemporaneamente il tasto sinistro e destro per almeno tre secondi.
2. Quando le cifre delle ore iniziano a lampeggiare, premere il tasto destro per regolare le ore.
3. Premere il tasto sinistro; le cifre dei minuti iniziano a lampeggiare.

4. Premere il tasto destro per regolare i minuti.
5. Premere il tasto sinistro; l'orologio digitale si avvia dopo aver rilasciato il tasto.

Indicatore livello carburante

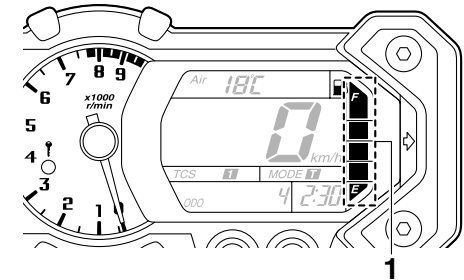

1. Indicatore livello carburante

L'indicatore livello carburante indica la quantità di carburante nel serbatoio carburante. Man mano che il livello carburante scende, i segmenti sul display spariscono verso la lettera "E" (vuoto). Quando l'ultimo segmento inizia a lampeggiare, eseguire il rifornimento al più presto possibile.

Quando si gira la chiave su "ON", tutti i segmenti del display si accendono una volta per provare il circuito elettrico.

FUNZIONI DEGLI STRUMENTI E DEI COMANDI

NOTA

Questo segnalatore livello carburante è equipaggiato con un dispositivo di autodiagnosi. Se viene rilevato un problema nel circuito elettrico, tutti i segmenti del display iniziano a lampeggiare. In questo caso, far controllare il circuito elettrico da un concessionario Yamaha.

Modalità temperatura dell'aria aspirata, temperatura del liquido refrigerante, consumo istantaneo di carburante e consumo medio di carburante

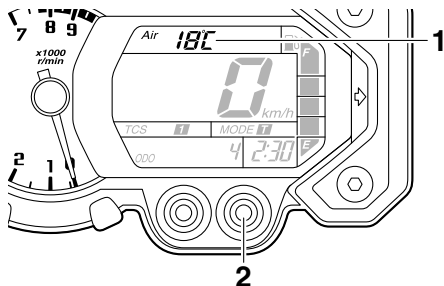

1. Display della temperatura liquido refrigerante/display temperatura aria aspirata/display consumo carburante istantaneo/display consumo medio carburante
2. Tasto di regolazione destro

Premere il tasto destro per commutare sul display la visualizzazione della modalità temperatura dell'aria aspirata, della modalità temperatura del liquido refrigerante, della modalità consumo istantaneo di carburante "km/L" o "L/100 km", e della modalità consumo medio di carburante "AVE_ _ _ km/L" o "AVE_ _ _ L/100 km" nel seguente ordine:

temperatura dell'aria aspirata → temperatura del liquido refrigerante → km/L o L/100 km → AVE_ _ _ km/L o AVE_ _ _ L/100 km → temperatura dell'aria aspirata

Solo per il Regno Unito:

Premere il tasto destro per commutare sul display la visualizzazione della modalità temperatura dell'aria aspirata, della modalità temperatura del liquido refrigerante, della modalità consumo istantaneo di carburante "km/L", "L/100 km" o "MPG", e della modalità consumo medio di carburante "AVE_ _ _ km/L", "AVE_ _ _ L/100 km" o "AVE_ _ _ MPG" nel seguente ordine:

temperatura dell'aria aspirata → temperatura del liquido refrigerante → km/L, L/100 km o MPG → AVE_ _ _ km/L, AVE_ _ _ L/100 km o AVE_ _ _ MPG → temperatura dell'aria aspirata

Modalità temperatura dell'aria aspirata

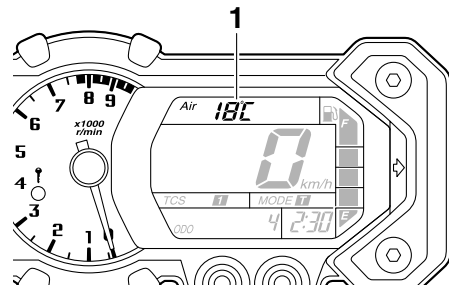

1. Display della temperatura dell'aria aspirata

Il display della temperatura dell'aria aspirata indica la temperatura dell'aria introdotta nella cassa filtro.

Questo display mostra la temperatura aria aspirata da -9°C a 93°C con incrementi di 1°C .

NOTA

- Quando la temperatura aria è inferiore a -9°C , viene visualizzato "Lo".
- Anche se la temperatura dell'aria aspirata è stata regolata per essere visualizzata, la spia della temperatura liquido refrigerante si accende se il motore si surriscalda.

FUNZIONI DEGLI STRUMENTI E DEI COMANDI

Modalità temperatura del liquido refrigerante

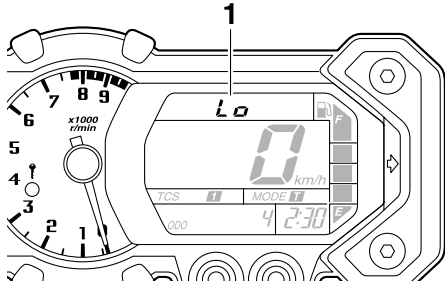

1. Display della temperatura liquido refrigerante

Il display liquido refrigerante indica la temperatura del liquido refrigerante.

HCA10021

ATTENZIONE

Non continuare a far funzionare il motore se si sta surriscaldando.

Modalità consumo istantaneo carburante

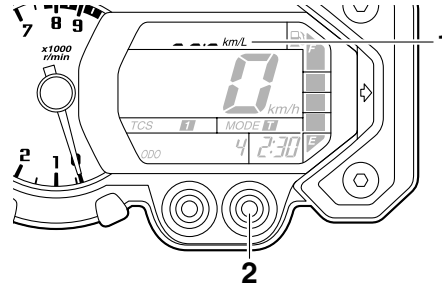

1. Consumo istantaneo carburante
2. Tasto di regolazione destro

Le modalità di visualizzazione del consumo istantaneo di carburante “km/L”, “L/100 km” o “MPG” (solo per il Regno Unito) mostrano il consumo di carburante nelle condizioni di guida attuali.

- Il display “km/L” mostra la distanza che può essere percorsa con 1.0 L di carburante.
- Il display “L/100 km” mostra la quantità di carburante necessaria per percorrere 100 km.
- Solo per il Regno Unito: Il display “MPG” mostra la distanza che può essere percorsa con 1.0 Imp.gal di carburante.

Per alternare la visualizzazione dei display del consumo istantaneo di carburante, premere il tasto destro quando viene visualizzato uno dei display.

NOTA

Il consumo istantaneo di carburante viene visualizzato quando il veicolo raggiunge la velocità di 20 km/h (12 mi/h).

3

Modalità consumo medio carburante

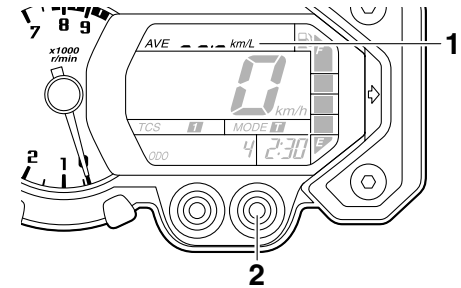

1. Consumo medio carburante
2. Tasto di regolazione destro

Le modalità di visualizzazione del consumo medio di carburante “AVE_ _ km/L”, “AVE_ _ L/100 km” o “AVE_ _ MPG” (solo per il Regno Unito) mostrano il consumo medio di carburante a partire dall'ultimo azzeramento del display.

FUNZIONI DEGLI STRUMENTI E DEI COMANDI

- Il display “AVE_ _ _ km/L” mostra la distanza media che può essere percorsa con 1.0 L di carburante.
- Il display “AVE_ _ _ L/100 km” mostra la quantità media di carburante necessaria per percorrere 100 km.
- Solo per il Regno Unito: Il display “AVE_ _ _ MPG” mostra la distanza media che può essere percorsa con 1.0 Imp.gal di carburante.

Per alternare la visualizzazione dei display del consumo medio di carburante, premere il tasto destro quando viene visualizzato uno dei display.

Per azzerare il display del consumo medio di carburante, selezionarlo premendo il tasto destro, e poi premere il tasto destro per almeno un secondo mentre il display sta lampeggiando.

NOTA

Dopo aver azzerato il display, il consumo medio di carburante non viene visualizzato finché il veicolo non ha percorso 1 km (0.6 mi).

Display della modalità di guida

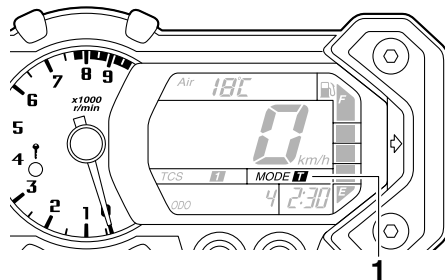

1. Display della modalità di guida

Questo display indica quale modalità di guida è stata selezionata: Modalità touring “T” o modalità sportiva “S”. Per maggiori particolari sulle modalità e su come selezionarle, vedere le pagine 3-1 e 3-16.

Display di visualizzazione delle modalità del sistema di controllo della trazione

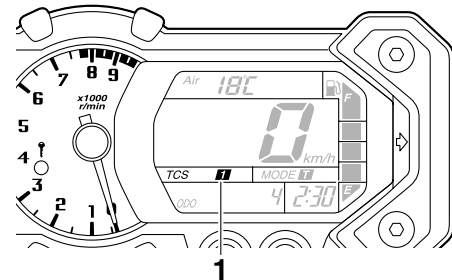

1. Display di visualizzazione delle modalità del sistema di controllo della trazione

Questo display indica quale modalità del sistema di controllo della trazione è stata selezionata: “1”, “2” o “Off”. Per maggiori particolari sulle modalità e su come selezionarle, vedere pagina 3-20.

Dispositivo di autodiagnosi

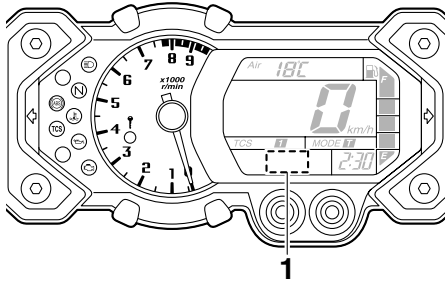

1. Display codice di errore

Questo modello è equipaggiato con un dispositivo di autodiagnosi per vari circuiti elettrici.

Se viene rilevato un problema nei circuiti del sistema immobilizzatore, la spia immobilizer lampeggia ed il display indica un codice di errore.

Se viene rilevato un problema in un qualsiasi altro circuito, la spia guasto motore si accende ed il display indica un codice di errore.

Se il display indica codici di errore, annotare il numero del codice e poi fare controllare il veicolo da un concessionario Yamaha.

NOTA

Se il display indica il codice di errore per il circuito del sistema immobilizzatore 52, questo potrebbe essere provocato da un'in-

terferenza del transponder. Se appare questo codice di errore, provare ad eseguire la procedura descritta di seguito.

1. Usare la chiave di ricodifica per avviare il motore.

NOTA

Accertarsi che non ci siano altre chiavi del sistema immobilizzatore vicino al blocchetto accensione, e non tenere più di una chiave dell'immobilizzatore sullo stesso anello portachiavi! Le chiavi del sistema immobilizzatore possono provocare interferenze nei segnali che a loro volta possono impedire l'avviamento del motore.

2. Se il motore si accende, spegnerlo e provare ad accendere il motore con le chiavi standard.
3. Se una o entrambe le chiavi standard non avviano il motore, portare il veicolo, la chiave di ricodifica e le due chiavi standard da un concessionario Yamaha per fare ricodificare le chiavi standard.

ATTENZIONE

Se il display indica un codice di guasto, far controllare il veicolo il più presto possibile per evitare danneggiamenti del motore.

Modalità di comando luminosità display a cristalli liquidi (LCD) e contagiri

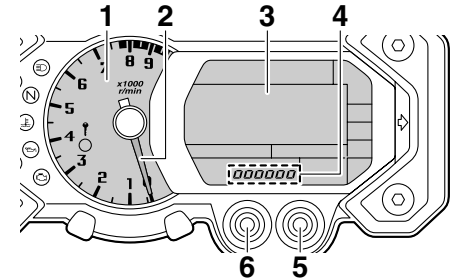

1. Pannello contagiri
2. Lancetta contagiri
3. LCD
4. Livello luminosità
5. Tasto di regolazione destro
6. Tasto di regolazione sinistro

Questa funzione consente di regolare la luminosità del display a cristalli liquidi (LCD), del pannello e dell'ago contagiri per adattarli alle condizioni di luce esterne.

FUNZIONI DEGLI STRUMENTI E DEI COMANDI

Per regolare la luminosità

1. Girare la chiave su "OFF".
2. Premere e mantenere premuto il tasto sinistro.
3. Girare la chiave su "ON", e poi rilasciare il tasto sinistro dopo cinque secondi.
4. Premere il tasto destro per selezionare il livello desiderato di luminosità.
5. Premere il tasto sinistro per confermare il livello selezionato di luminosità. Il display ritorna alla modalità totalizzatore contachilometri o contachilometri parziale.

Allarme antifurto (optional)

HAU12331

A richiesta, si può fare installare su questo modello un allarme antifurto da un concessionario Yamaha. Contattare un concessionario Yamaha per maggiori informazioni.

Interruttori manubrio

HAU12348

Sinistra

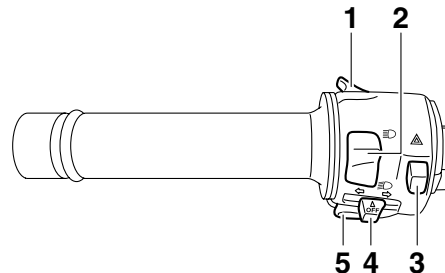

1. Interruttore di segnalazione luce abbagliante "PASS"
2. Commutatore luce abbagliante/anabbagliante "≡O/≡O"
3. Interruttore luci d'emergenza "△"
4. Interruttore indicatori di direzione "←/→"
5. Interruttore dell'avvisatore acustico "🔊"

Destra

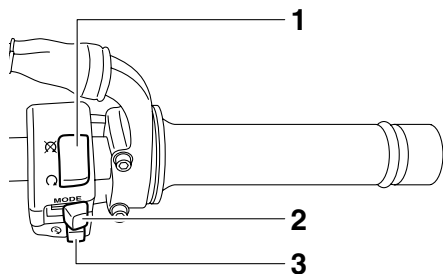

1. Interruttore di arresto motore “ / ”
2. Interruttore modalità di guida “MODE”
3. Interruttore avviamento “”

HAU12370

Interruttore di segnalazione luce abbagliante “PASS”

Premere questo interruttore per far lampeggiare i fari.

HAU12400

Commutatore luce abbagliante/anabbagliante “ / ”

Posizionare questo interruttore su “” per la luce abbagliante e su “” per la luce anabbagliante.

Interruttore indicatori di direzione “ / ”

Spostare questo interruttore verso “” per segnalare una curva a destra. Spostare questo interruttore verso “” per segnalare una curva a sinistra. Una volta rilasciato, l'interruttore ritorna in posizione centrale. Per spegnere le luci degli indicatori di direzione, premere l'interruttore dopo che è ritornato in posizione centrale.

HAU12460

Interruttore dell'avvisatore acustico “”

Premere questo interruttore per azionare l'avvisatore acustico.

HAU12500

Interruttore di arresto motore “ / ”

Mettere questo interruttore su “” prima di accendere il motore. Porre questo interruttore su “” per spegnere il motore in caso di emergenza, come per esempio se il veicolo si ribalta o se il cavo dell'acceleratore è bloccato.

HAU12660

Interruttore avviamento “”

Premere questo interruttore per accendere il motore con il dispositivo d'avviamento. Prima di accendere il motore, vedere pagina 5-1 per le istruzioni di avviamento.

HAU12711

La spia guasto motore e la spia ABS si accendono quando si gira la chiave su “ON” e si preme l'interruttore avviamento, ma questo non indica una disfunzione.

HAU42340

Interruttore luci d'emergenza “”

Con la chiave di accensione su “ON” o “P<”, usare questo interruttore per accendere le luci d'emergenza (lampeggio simultaneo di tutte le luci indicatori di direzione). Le luci d'emergenza vengono utilizzate in caso d'emergenza o per avvisare gli altri utenti della strada dell'arresto del vostro veicolo in zone di traffico pericoloso.

HAU12733

ATTENZIONE

Non utilizzare a lungo le luci d'emergenza a motore spento, per evitare di scaricare la batteria.

HCA10061

Interruttore modalità di guida “MODE”

AVVERTENZA

Non cambiare la modalità di guida D-mode mentre il veicolo è in movimento.

Con questo interruttore si commuta la modalità di guida in modalità touring “T” o in modalità sportiva “S”.

HAU49571

HWA15340

FUNZIONI DEGLI STRUMENTI E DEI COMANDI

La manopola acceleratore deve essere chiusa completamente per cambiare la modalità di guida.

La modalità selezionata viene visualizzata sul display della modalità di guida. (Vedere pagina 3-13.)

3

Leva frizione

HAU12830

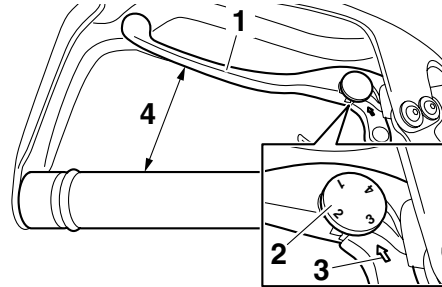

corretta impostata sul quadrante di regolazione sia allineata con la freccia riportata sulla leva della frizione.

La leva della frizione è munita di un interruttore della frizione che fa parte dell'impianto d'interruzione del circuito di accensione. (Vedere pagina 3-32.)

1. Leva frizione
2. Quadrante di regolazione posizione leva frizione
3. Freccia di riferimento
4. Distanza tra la leva della frizione e la manopola sul manubrio

La leva della frizione si trova sulla manopola a sinistra del manubrio. Per staccare la frizione, tirare la leva verso la manopola. Per innestare la frizione, rilasciare la leva. Per garantire il funzionamento agevole della frizione, tirare la leva rapidamente e rilasciarla lentamente.

La leva della frizione è munita di un quadrante di regolazione della posizione. Per regolare la distanza tra la leva della frizione e la manopola, girare il quadrante di regolazione mentre si allontana la leva dalla manopola. Accertarsi che la regolazione

Pedale cambio

HAU12871

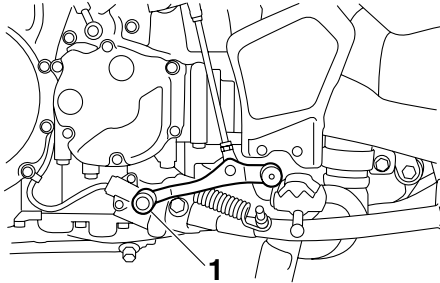

1. Pedale cambio

Il pedale cambio si trova sul lato sinistro del motociclo e viene usato in combinazione con la leva frizione quando si cambiano le marce della trasmissione sempre in presa a 6 marce installata su questo motociclo.

Leva freno

HAU49516

La leva freno si trova sulla manopola destra. Per azionare il freno anteriore, tirare la leva verso la manopola.

Questo modello è equipaggiato con un impianto di frenatura unificato.

Quando si tira la leva freno, vengono applicati il freno anteriore e parte del freno posteriore. Per ottenere tutta la potenza di frenata, applicare contemporaneamente la leva freno ed il pedale freno.

L'impianto di frenatura unificato viene monitorato dall'ECU, che disattiva la frenatura unificata e ripristina la frenatura convenzionale in caso di disfunzioni.

NOTA

- Si potrebbero avvertire resistenza e vibrazioni nel pedale freno mentre si aziona il freno anteriore e l'impianto di frenatura unificato è attivato, ma questo sintomo non indica una disfunzione.
- L'impianto di frenatura unificato non funziona finché il veicolo non inizia a muoversi.
- Dopo l'arresto, finché si applica la leva freno l'impianto di frenatura unificato continua a essere attivo. Poiché premendo ulteriormente la leva freno non si aumenta la potenza di frenata del

freno posteriore, applicare il freno posteriore nel caso in cui sia necessaria potenza di frenata aggiuntiva (ad esempio per parcheggiare su una pendenza).

L'impianto di frenatura unificato si disattiva dopo aver rilasciato la leva freno. L'impianto di frenatura ritorna quindi al tipo convenzionale.

Quando il veicolo inizia a muoversi, l'impianto di frenatura unificato viene riattivato.

- L'impianto di frenatura unificato non entra in funzione se si applica solo il pedale freno o prima di applicare la leva freno.

La leva freno è equipaggiata con un quadrante di regolazione posizione leva freno. Per regolare la distanza tra la leva freno e la manopola, girare il quadrante di regolazione mentre si allontana la leva dalla manopola. Accertarsi che la regolazione corretta impostata sul quadrante di regolazione sia allineata con il riferimento "△" sulla leva freno.

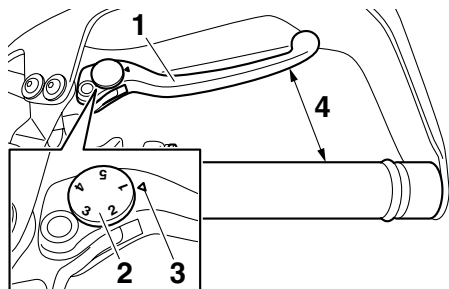

3

1. Leva freno
2. Quadrante di regolazione posizione leva freno
3. Riferimento "△"
4. Distanza tra la leva del freno e la manopola sul manubrio

Pedale freno

HAU49481

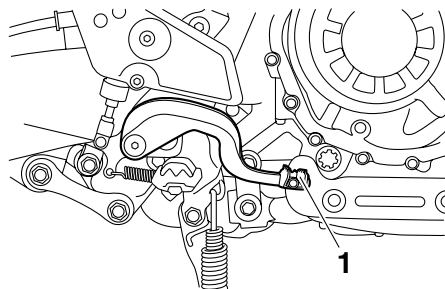

1. Pedale freno

Il pedale freno si trova sul lato destro del motociclo. Per azionare il freno posteriore, premere il pedale freno.

NOTA

Si potrebbero avvertire resistenza e vibrazioni nel pedale freno mentre si aziona il freno anteriore e l'impianto di frenatura unificato è attivato, ma questo sintomo non indica una disfunzione.

HAU49770

ABS

L'ABS Yamaha (sistema frenante antibloccaggio) comprende un sistema elettronico di comando doppio che agisce indipendentemente sul freno anteriore e su quello posteriore. L'ABS viene monitorizzata dall'ECU, che ricorre alla frenatura manuale in caso di disfunzioni.

HWA10090

AVVERTENZA

- L'ABS fornisce le migliori prestazioni sulle distanze di frenata lunghe.
- Su determinati mantelli stradali (ruvidi o ghiaiosi), la distanza di frenata può essere maggiore con l'ABS, che senza. Quindi rispettare una distanza sufficiente dal veicolo che precede per essere adeguati alla sua velocità di marcia.

NOTA

- L'ABS esegue un test di autodiagnosi per pochi secondi ogni volta che il veicolo riparte per la prima volta dopo che la chiave è stata girata su "ON". Durante questo controllo, si può sentire un rumore di "scatto" da sotto la sella, e se una delle leve dei freni o il pedale freno sono azionati anche di poco, si

può sentire una vibrazione sulla leva e sul pedale, ma questi sintomi non indicano una disfunzione.

- Quando l'ABS è attiva, i freni si comandano nel modo usuale. Si possono sentire delle pulsazioni sulla leva o sul pedale freno, ma questo non significa che ci siano delle disfunzioni.
- Questa ABS ha una modalità di prova che consente al proprietario di provare la sensazione di pulsazioni sulla leva o sul pedale freno quando l'ABS è attiva. Tuttavia sono necessari degli attrezzi speciali, per cui consigliamo di consultare un concessionario Yamaha per eseguire questa prova.

HCA16830

ATTENZIONE

Tenete qualsiasi tipo di magneti (compresi gli utensili di recupero magnetici, i cacciaviti magnetici, ecc.) lontani dai mozzi della ruota anteriore e posteriore, altrimenti i rotori magnetici installati nei mozzi ruote potrebbero danneggiarsi, provocando il funzionamento improprio del sistema ABS e dell'impianto di frenatura unificato.

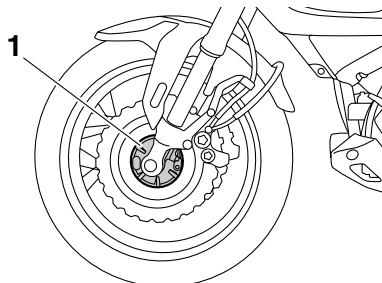

1. Mozzo ruota anteriore

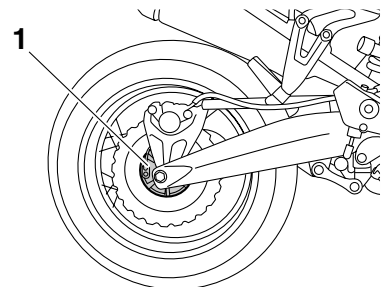

1. Mozzo ruota posteriore

HAU49416

Sistema di controllo della trazione

Il sistema di controllo della trazione contribuisce a mantenere la trazione in fase di accelerazione su fondi sdruciolevoli, quali strade non asfaltate o bagnate. Se i sensori rilevano un principio di slittamento (pattinamento incontrollato) della ruota posteriore, il sistema di controllo della trazione interviene regolando opportunamente la potenza erogata dal motore fino al ripristino della trazione. La spia del sistema di controllo della trazione lampeggia per informare il pilota che il controllo della trazione si è inserito.

NOTA

Il pilota potrebbe inoltre notare lievi cambiamenti nel rumore prodotto dal motore e dall'impianto di scarico quando il sistema di controllo della trazione si inserisce.

HWA15431

AVVERTENZA

Il sistema di controllo della trazione non esenta il pilota dal mantenere una guida adatta alle specifiche condizioni. Il sistema di controllo della trazione impedisce la perdita della trazione dovuta ad eccessiva velocità all'ingresso in curva, in caso di brusca accelerazione durante le curve con forte inclinazione della moto o

FUNZIONI DEGLI STRUMENTI E DEI COMANDI

in frenata e non può impedire lo slittamento della ruota anteriore. Come con qualsiasi moto, affrontare con cautela le superfici che potrebbero essere sdruciolevoli ed evitare le superfici eccessivamente sdruciolevoli.

Il sistema di controllo della trazione prevede tre diverse modalità:

- Modalità “TCS” “1”: Modalità predefinita
- Modalità “TCS” “2”: Modalità sportiva
Questa modalità limita l'intervento da parte del sistema di controllo della trazione, consentendo alla ruota posteriore di pattinare maggiormente rispetto alla modalità “TCS” “1”.
- Modalità “TCS” “Off”: Il sistema di controllo della trazione è disattivato. In determinate condizioni di guida, il sistema può anche disattivarsi automaticamente (vedere “Ripristino” a pagina 3-21).

Quando si porta la chiave in posizione “ON”, il sistema di controllo della trazione viene abilitato e lo strumento multifunzione visualizza “TCS” “1”.

È possibile cambiare la modalità del sistema di controllo della trazione solo con la chiave in posizione “ON” a veicolo fermo.

NOTA

Utilizzare la modalità “TCS” “Off” per aiutare a liberare la ruota posteriore nel caso in cui la motocicletta rimanga impantanata in fango, sabbia o altre superfici a bassa consistenza.

HCA16800

ATTENZIONE

Utilizzare esclusivamente i pneumatici specificati. (Vedere pagina 6-18.) L'uso di pneumatici di dimensioni diverse impedisce il preciso controllo della rotazione dei pneumatici da parte del sistema di controllo della trazione.

Impostazione del sistema di controllo della trazione

HWA15440

AVVERTENZA

Ricordarsi di arrestare il veicolo prima di eseguire qualsiasi modifica delle impostazioni del sistema di controllo della trazione. Il cambiamento delle impostazioni durante la marcia può distrarre il pilota ed aumentare il rischio di un incidente.

Premere l'interruttore del sistema di controllo della trazione sullo strumento multifunzione per meno di un secondo per commutare tra le modalità “TCS” “1” e “2”. Premere l'interruttore per almeno due secondi per selezionare la modalità “TCS” “Off” in modo da disattivare il sistema di controllo della trazione. Premere nuovamente l'interruttore per tornare alla modalità precedentemente selezionata “1” o “2”.

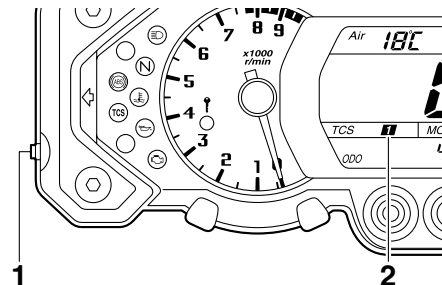

1. Interruttore del sistema di controllo della trazione
2. Display di visualizzazione delle modalità del sistema di controllo della trazione

Ripristino

Il sistema di controllo della trazione verrà disabilitato nelle seguenti condizioni:

- Rotazione della ruota posteriore con cavalletto centrale abbassato e chiave in posizione “ON”.

FUNZIONI DEGLI STRUMENTI E DEI COMANDI

- Sollevamento da terra della ruota anteriore o di quella posteriore durante la guida.
- Pattinamento eccessivo della ruota posteriore

Se il sistema di controllo della trazione è stato disabilitato, sia la spia del sistema di controllo della trazione che la spia guasto motore si accendono.

Per ripristinare il sistema di controllo della trazione:

Girare la chiave su "OFF". Attendere almeno un secondo e quindi riportare la chiave su "ON". La spia del sistema di controllo della trazione deve spegnersi e il sistema deve riabilitarsi. La spia guasto motore deve spegnersi quando la motocicletta raggiunge almeno i 20 km/h (12 mi/h). Se la spia del sistema di controllo della trazione e/o la spia guasto motore restano accese anche dopo il ripristino, la motocicletta può ancora essere usata, fare controllare la motocicletta non appena possibile da un concessionario Yamaha.

Tappe serbatoio carburante

HAU13074

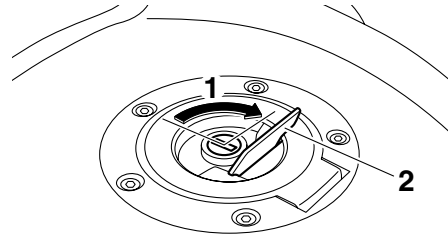

1. Sbloccare.
2. Coperchietto della serratura del serbatoio carburante

Per aprire il tappo serbatoio carburante

Aprire il coperchietto della serratura tappo serbatoio carburante, inserire la chiave nella serratura e farla fare 1/4 di giro in senso orario. La serratura si apre e si può togliere il tappo serbatoio carburante.

Per chiudere il tappo serbatoio carburante

1. Inserire il tappo serbatoio carburante in posizione con la chiave nella serratura.

2. Riportare la chiave nella sua posizione originaria girandola in senso antiorario, sfilarla e chiudere il coperchietto della serratura.

NOTA

Non si può chiudere il tappo serbatoio carburante senza la chiave nella serratura. Inoltre è impossibile estrarre la chiave se il tappo non è serrato e chiuso a chiave correttamente.

3

HWA11091

AVVERTENZA

Verificare che il tappo serbatoio carburante sia chiuso correttamente dopo il rifornimento di carburante. Le perdite di carburante costituiscono un rischio d'incendio.

FUNZIONI DEGLI STRUMENTI E DEI COMANDI

Carburante

HAU13221

Accertarsi che il serbatoio contenga una quantità sufficiente di benzina.

HWA10881

AVVERTENZA

La benzina ed i vapori di benzina sono estremamente infiammabili. Per evitare incendi ed esplosioni e ridurre il rischio di infortuni durante il rifornimento, osservare queste istruzioni.

1. Prima di effettuare il rifornimento, spegnere il motore ed accertarsi che nessuno sia seduto sul veicolo. Non effettuare mai il rifornimento mentre si fuma, o ci si trova nelle vicinanze di scintille, fiamme libere, o altre fonti di accensione, come le fiamme pilota di scaldacqua e di asciugabiancheria.
2. Non riempire troppo il serbatoio carburante. Quando si effettua il rifornimento, accertarsi di inserire l'ugello della pompa nel foro riempimento serbatoio carburante. Smettere di riempire quando il carburante raggiunge il fondo del bocchettone riempimento. Considerando che il carburante si espande quando si riscalda, il calore del motore o del sole potrebbe fare traboccare il carburante dal serbatoio carburante.

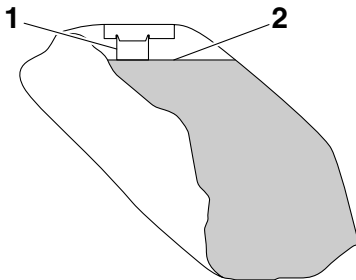

1. Tubo di rifornimento del serbatoio del carburante
2. Riferimento livello max.

3. Asciugare immediatamente con uno straccio l'eventuale carburante versato. **ATTENZIONE: Pulire subito con uno straccio pulito, asciutto e soffice l'eventuale carburante versato, in quanto può deteriorare le superfici verniciate o di plastica.** [HCA10071]
4. Accertarsi di aver chiuso saldamente il tappo serbatoio carburante.

HWA15151

AVVERTENZA

La benzina è velenosa e può provocare infortuni o il decesso. Maneggiare con cautela la benzina. Non aspirare mai la benzina con la bocca. In caso di ingestione di benzina o di inspirazione di grandi quantità di vapori di benzina, o se la benzina viene a contatto degli occhi,

contattare immediatamente un medico. Se si versa benzina sulla pelle, lavare con acqua e sapone. Se si versa benzina sugli abiti, cambiarli.

HAU49461

Carburante consigliato:

Soltanto benzina super senza piombo

Capacità serbatoio carburante:

23.0 L (6.08 US gal, 5.06 Imp.gal)

Quantità di carburante di riserva:

3.9 L (1.03 US gal, 0.86 Imp.gal)

HCA11400

ATTENZIONE

Usare soltanto benzina senza piombo. L'utilizzo di benzina con piombo provocherebbe danneggiamenti gravi sia alle parti interne del motore, come le valvole ed i segmenti, sia all'impianto di scarico.

Il vostro motore Yamaha è stato progettato per l'utilizzo di benzina super senza piombo con un numero di ottano controllato di 95 o più. Se si verifica il battito in testa, utilizzare benzina di marca diversa. L'uso di carburante senza piombo prolunga la durata delle candele e riduce i costi di manutenzione.

Tubetto sfiato serbatoio carburante/tubo di troppopieno serbatoio carburante

HAU34072

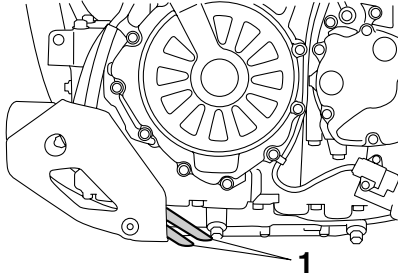

1. Tubetto di sfiato/troppopieno del serbatoio carburante

Prima di utilizzare il motociclo:

- Controllare il collegamento del tubetto sfiato serbatoio carburante/tubo di troppopieno serbatoio carburante.
- Verificare che il tubetto sfiato serbatoio carburante/tubo di troppopieno serbatoio carburante non presenti fessure o danneggiamenti, e sostituirlo se è danneggiato.
- Controllare che l'estremità del tubetto sfiato serbatoio carburante/tubo di troppopieno serbatoio carburante non sia otturata, pulirla se necessario.

- Controllare che l'estremità del tubetto sfiato serbatoio carburante/tubo di troppopieno serbatoio carburante sia posizionata fuori dalla carenatura.

Convertitore catalitico

HAU13433

Questo modello è dotato di un convertitore catalitico nell'impianto di scarico.

HWA10862

AVVERTENZA

L'impianto di scarico scotta dopo il funzionamento del mezzo. Per prevenire il rischio di incendi o scottature:

- Non parcheggiare il veicolo vicino a materiali che possono comportare rischi di incendio, come erba o altri materiali facilmente combustibili.
- Parcheggiare il veicolo in un punto in cui non ci sia pericolo che pedoni o bambini tocchino l'impianto di scarico bollente.
- Verificare che l'impianto di scarico si sia raffreddato prima di eseguire lavori di manutenzione su di esso.
- Non fare girare il motore al minimo per più di pochi minuti. Un minimo prolungato può provocare accumuli di calore.

3

HCA10701

ATTENZIONE

Usare soltanto benzina senza piombo. L'utilizzo di benzina con piombo provocherebbe danni irreparabili al convertitore catalitico.

FUNZIONI DEGLI STRUMENTI E DEI COMANDI

HAU49442

Sella pilota

Per togliere la sella pilota

1. Inserire la chiave nella serratura sella pilota e poi girarla in senso antiorario.

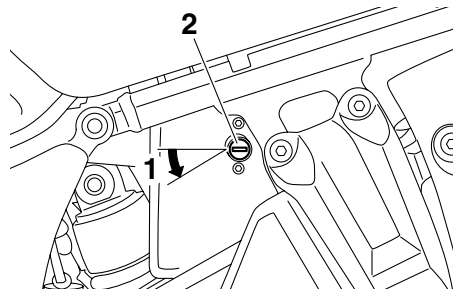

1. Sbloccare.
2. Serratura della sella pilota

2. Alzare il lato anteriore della sella pilota e spingere la sella in avanti.

Per installare la sella pilota

1. Inserire la sporgenza sul lato posteriore della sella pilota nel supporto sella come illustrato nella figura e poi premere il lato anteriore della sella verso il basso per bloccarla in posizione.

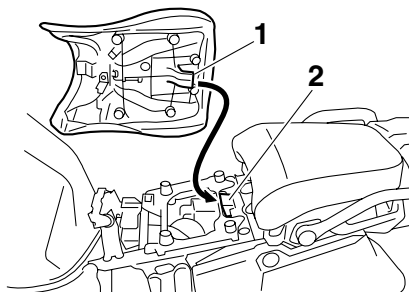

1. Sporgenza
2. Supporto della sella

2. Sfilare la chiave.

NOTA

- Verificare che la sella del pilota sia fissata correttamente prima di utilizzare il mezzo.
- Si può regolare l'altezza della sella pilota per cambiare la posizione di guida. (Vedere "Regolazione dell'altezza della sella pilota".)

HAU49473

Regolazione dell'altezza della sella pilota

L'altezza della sella pilota è regolabile su una delle due posizioni per adattarsi alle preferenze del conducente.

Alla spedizione, l'altezza della sella pilota è stata regolata sulla posizione più alta.

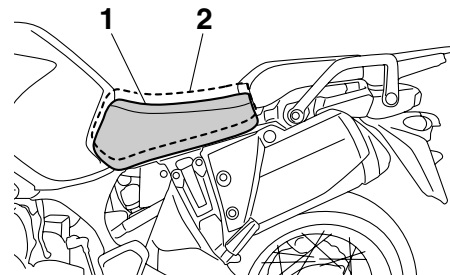

1. Posizione bassa
2. Posizione alta

Per cambiare l'altezza della sella pilota alla posizione bassa

1. Togliere la sella pilota. (Vedere pagina 3-25.)
2. Togliere il regolatore della posizione altezza sella pilota estraendolo.

FUNZIONI DEGLI STRUMENTI E DEI COMANDI

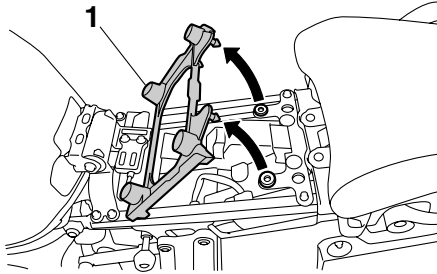

1. Regolatore posizione altezza della sella pilota

3. Installare il regolatore della posizione altezza sella pilota in modo che il riferimento d'accoppiamento sia allineato con il riferimento "L" come illustrato nella figura.

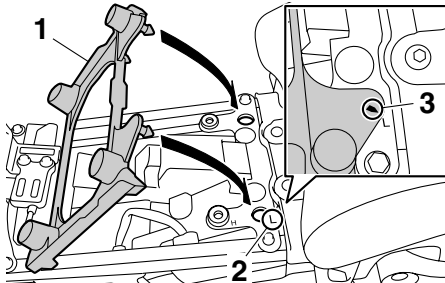

1. Regolatore posizione altezza della sella pilota

2. Riferimento "L"
3. Riferimento d'accoppiamento

4. Inserire la sporgenza sul lato posteriore della sella pilota nel supporto sella A come illustrato in figura.

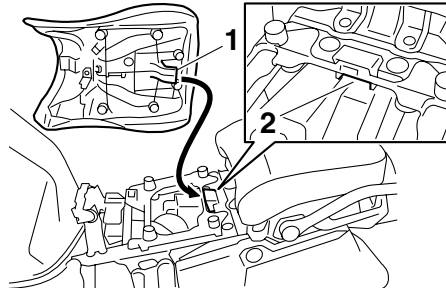

1. Sporgenza
2. Supporto sella A (per posizione bassa)

Per cambiare l'altezza della sella pilota alla posizione alta

1. Togliere la sella pilota. (Vedere pagina 3-25.)
2. Togliere il regolatore della posizione altezza sella pilota estraendolo.

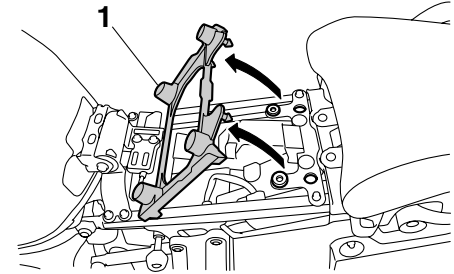

1. Regolatore posizione altezza della sella pilota

3. Installare il regolatore della posizione altezza sella pilota in modo che il riferimento d'accoppiamento sia allineato con il riferimento "H" come illustrato nella figura.

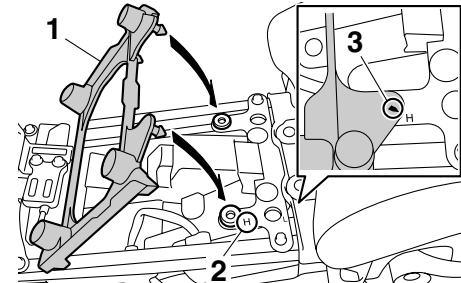

1. Regolatore posizione altezza della sella pilota

2. Riferimento "H"
3. Riferimento d'accoppiamento

FUNZIONI DEGLI STRUMENTI E DEI COMANDI

4. Inserire la sporgenza sul lato posteriore della sella pilota nel supporto sella B come illustrato in figura.

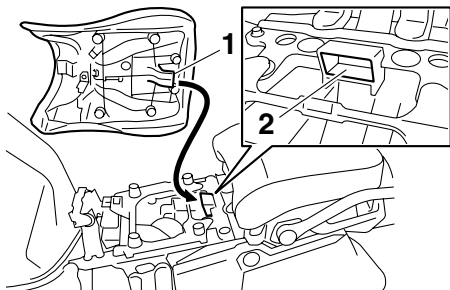

1. Sporgenza
2. Supporto sella B (per posizione alta)

NOTA

Verificare che le selle siano fissate saldamente prima di mettersi in marcia.

Parabrezza

HAU49880

Se il parabrezza originale viene rimosso e quindi reinstallato, accertarsi di installare le viti del parabrezza nei fori inferiori.

NOTA

Un parabrezza opzionale è disponibile presso il vostro concessionario Yamaha di fiducia. I fori superiori servono esclusivamente all'installazione del parabrezza opzionale.

Regolazione della forcella

HAU14743

HWA10180

AVVERTENZA

Regolare sempre entrambi gli steli della forcella sugli stessi valori, altrimenti il mezzo potrebbe diventare instabile e poco maneggevole.

Questa forcella è equipaggiata con bulloni di regolazione precarica molla, con viti di regolazione dello smorzamento in estensione e viti di regolazione dello smorzamento in compressione.

HCA10101

ATTENZIONE

Per evitare di danneggiare il meccanismo, non tentare di girare oltre l'impostazione massima o minima.

Precarica molla

Per aumentare la precarica molla e quindi rendere la sospensione più rigida, girare il bullone di regolazione su ciascun stelo forcella in direzione (a). Per ridurre la precarica molla e quindi rendere la sospensione più morbida, girare il bullone di regolazione su ciascun stelo forcella in direzione (b).

FUNZIONI DEGLI STRUMENTI E DEI COMANDI

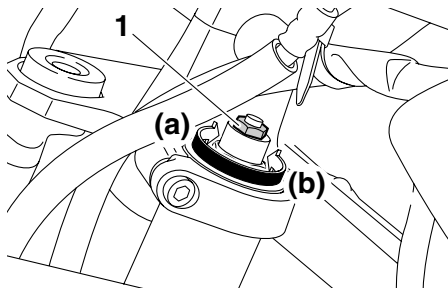

1. Bullone di regolazione precarica molla

Allineare la scanalatura adatta sul meccanismo di regolazione con la sommità del tappo forcella.

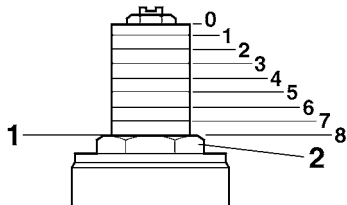

1. Regolazione attuale
2. Tappo filettato della forcella

Regolazione precarica molla:

Minimo (morbida):

8

Standard:

5.5

Massimo (rigida):

0

Forza di smorzamento in estensione

Per aumentare la forza di smorzamento in estensione e quindi rendere lo smorzamento in estensione più rigido, girare la vite di regolazione su ciascun stelo forcella in direzione (a). Per ridurre la forza di smorzamento in estensione e quindi rendere lo smorzamento in estensione più morbido, girare la vite di regolazione su ciascun stelo forcella in direzione (b).

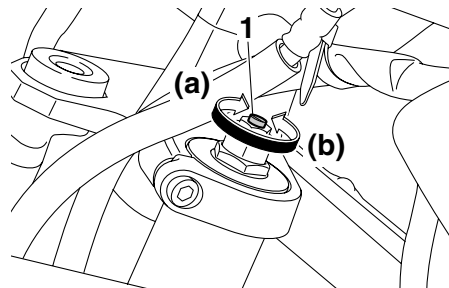

1. Vite di regolazione dello smorzamento in estensione

Regolazione dello smorzamento in estensione:

Minimo (morbida):

10 scatto(i) in direzione (b)*

Standard:

8 scatto(i) in direzione (b)*

Massimo (rigida):

1 scatto(i) in direzione (b)*

* Con la vite di regolazione girata completamente in direzione (a)

Forza di smorzamento in compressione

Per aumentare la forza di smorzamento in compressione e quindi rendere lo smorzamento in compressione più rigido, girare la vite di regolazione su ciascun stelo forcella in direzione (a). Per ridurre la forza di smorzamento in compressione e quindi rendere lo smorzamento in compressione più morbido, girare la vite di regolazione su ciascun stelo forcella in direzione (b).

FUNZIONI DEGLI STRUMENTI E DEI COMANDI

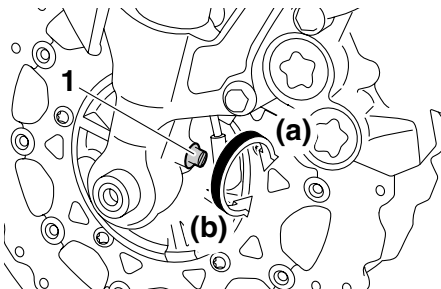

3

1. Vite di regolazione dello smorzamento in compressione

Regolazione dello smorzamento in compressione:

Minimo (morbida):

13 scatto(i) in direzione (b)*

Standard:

6 scatto(i) in direzione (b)*

Massimo (rigida):

1 scatto(i) in direzione (b)*

* Con la vite di regolazione girata completamente in direzione (a)

NOTA

Malgrado che il numero totale di scatti di un meccanismo per la regolazione dello smorzamento possa eventualmente non corrispondere alle specifiche di cui sopra a causa di lievi differenze nella produzione, il numero effettivo di scatti rappresenta sempre l'intera gamma di regolazione. Per otte-

nere una regolazione precisa, consigliamo di controllare il numero di scatti di ciascun meccanismo di regolazione dello smorzamento e di modificare le specifiche nella misura del necessario.

Regolazione dell'assieme ammortizzatore

HUA49690

Questo assieme ammortizzatore è equipaggiato con un pomello di regolazione precarica molla ed un pomello di regolazione dello smorzamento in estensione.

HCA10101

ATTENZIONE

Per evitare di danneggiare il meccanismo, non tentare di girare oltre l'impostazione massima o minima.

Precarica molla

Per aumentare la precarica molla e rendere la sospensione più rigida, girare il pomello di regolazione in direzione (a). Per ridurre la precarica molla e quindi rendere la sospensione più morbida, girare il pomello di regolazione in direzione (b).

NOTA

Allineare il riferimento corretto sul meccanismo di regolazione con l'estremità di accoppiamento.

FUNZIONI DEGLI STRUMENTI E DEI COMANDI

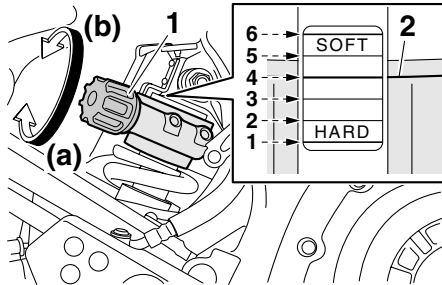

1. Pomello di regolazione precarica molla
2. Estremità di accoppiamento

Regolazione precarica molla:

Minimo (morbida):
6
Standard:
4
Massimo (rigida):
1

Forza di smorzamento in estensione

Per aumentare la forza di smorzamento in estensione e quindi rendere lo smorzamento in estensione più rigido, girare il pomello di regolazione in direzione (a). Per ridurre la forza di smorzamento in estensione e quindi rendere lo smorzamento in estensione più morbido, girare il pomello di regolazione in direzione (b).

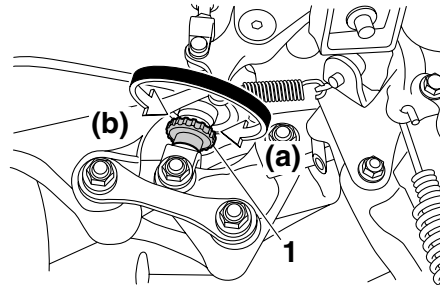

1. Pomello di regolazione dello smorzamento in estensione

Regolazione dello smorzamento in estensione:

Minimo (morbida):
20 scatti in direzione (b)*
Standard:
10 scatti in direzione (b)*
Massimo (rigida):
3 scatti in direzione (b)*

* Con il pomello di regolazione girato completamente in direzione (a)

NOTA

Per ottenere una regolazione esatta, si consiglia di controllare il numero attuale totale di scatti o giri di ciascun meccanismo di regolazione dello smorzamento. È possibile che questa gamma di regolazione non coin-

cida esattamente con le specifiche elencate a seguito di piccole differenze nella produzione.

HWA10221

AVVERTENZA

Questo assieme ammortizzatore contiene azoto gassoso fortemente compresso. Leggere e comprendere le informazioni che seguono prima di maneggiare l'assieme ammortizzatore.

- Non manomettere o tentare di aprire l'assieme cilindro.
- Non sottoporre l'assieme ammortizzatore a fiamme libere o ad altre fonti di calore elevato. Ciò potrebbe fare esplodere il gruppo a seguito dell'eccessiva pressione del gas.
- Non deformare o danneggiare in nessun modo il cilindro. Il danneggiamento del cilindro ridurrebbe le prestazioni di smorzamento.
- Non smaltire autonomamente un assieme ammortizzatore danneggiato o usurato. Portare l'assieme ammortizzatore ad un concessionario Yamaha per qualsiasi assistenza.

FUNZIONI DEGLI STRUMENTI E DEI COMANDI

3

Portapacchi

HAU49701

Questo motociclo è equipaggiato con un portapacchi standard e con un portapacchi aggiuntivo situato sotto la sella passeggero. Il portapacchi aggiuntivo serve ad aumentare la superficie di carico e la capacità di carico del portapacchi standard.

Per utilizzare il portapacchi aggiuntivo, consultare un concessionario Yamaha.

Portapacchi standard

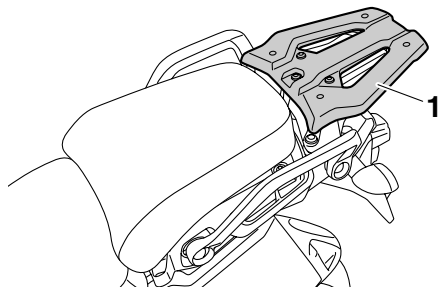

1. Portapacchi standard

Portapacchi aggiuntivo

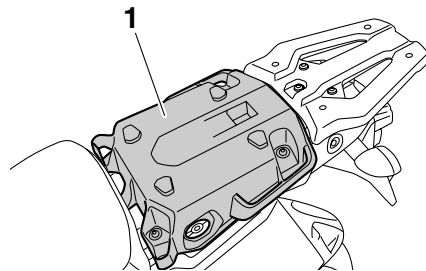

1. Portapacchi aggiuntivo

HWA15481

AVVERTENZA

- Non superare il carico massimo di 209 kg (461 lb) per il veicolo.
- Non sedersi e non guidare mai con un passeggero sul portapacchi standard o aggiuntivo.
- Non superare la capacità del portapacchi standard di 5 kg (11 lb).
- Non superare la capacità del portapacchi aggiuntivo di 5 kg (11 lb).

HCA16821

ATTENZIONE

Non sollevare il veicolo facendo leva sui portapacchi.

Attacchi cinghie portabagagli

HAU49490

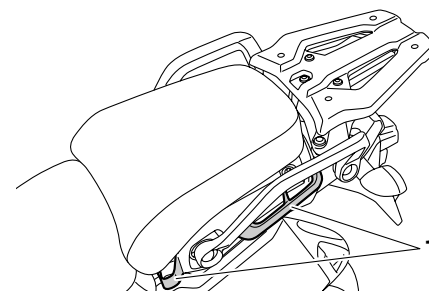

1. Attacco cinghia portabagagli

Ci sono quattro attacchi cinghie portabagagli sotto la sella passeggero.

HAU15304

Cavalletto laterale

Il cavalletto laterale si trova sul lato sinistro del telaio. Alzare o abbassare il cavalletto laterale con il piede mentre si tiene il veicolo in posizione dritta.

NOTA

L'interruttore incorporato nel cavalletto laterale fa parte del sistema d'interruzione del circuito di accensione. Tale sistema consente di interrompere l'accensione in determinate situazioni. (Vedere pagina 3-32 per spiegazioni sul sistema d'interruzione circuito accensione.)

HWA10241

AVVERTENZA

Non si deve utilizzare il veicolo con il cavalletto laterale abbassato, o se risulta impossibile alzare il cavalletto laterale correttamente (oppure se non resta alzato), altrimenti il cavalletto laterale potrebbe toccare il terreno e distrarre il pilota, con conseguente possibilità di perdere il controllo del mezzo. Il sistema d'interruzione circuito accensione Yamaha è stato progettato come supporto alla responsabilità del pilota di alzare il cavalletto laterale prima di mettere in movimento il mezzo. Pertanto si prega di controllare questo sistema

regolarmente e di farlo riparare da un concessionario Yamaha se non funziona correttamente.

HAU44902

Sistema d'interruzione circuito accensione

Il sistema d'interruzione circuito accensione (comprendente l'interruttore cavalletto laterale, l'interruttore frizione e l'interruttore marcia in folle) ha le seguenti funzioni:

- Impedire l'avviamento a marcia innestata e a cavalletto laterale alzato, con la leva frizione non tirata.
- Impedire l'avviamento a marcia innestata e con la leva frizione tirata, ma con il cavalletto laterale ancora abbassato.
- Spegnerne il motore a marcia innestata e con il cavalletto laterale abbassato.

Controllare periodicamente il funzionamento del sistema d'interruzione circuito accensione in conformità alla seguente procedura:

FUNZIONI DEGLI STRUMENTI E DEI COMANDI

3

A motore spento:
1. Abbassare il cavalletto laterale.
2. Accertarsi che l'interruttore arresto motore sia su "O".
3. Girare la chiave in posizione di accensione.
4. Mettere la trasmissione in posizione di folle.
5. Premere l'interruttore avviamento.
Il motore si avvia?

Si

NO

Con il motore ancora acceso:
6. Alzare il cavalletto laterale.
7. Tenere tirata la leva frizione.
8. Ingranare una marcia con la trasmissione.
9. Abbassare il cavalletto laterale.
Il motore si arresta?

Si

NO

Dopo che il motore si è arrestato:
10. Alzare il cavalletto laterale.
11. Tenere tirata la leva frizione.
12. Premere l'interruttore avviamento.
Il motore si avvia?

Si

NO

Il sistema è OK. **Si può utilizzare il motociclo.**

AVVERTENZA

- Durante questa ispezione si deve piazzare il veicolo sul cavalletto centrale.
- Se si nota una disfunzione, fare controllare il sistema da un concessionario Yamaha prima di utilizzare il mezzo.

È possibile che l'interruttore marcia in folle non funzioni correttamente.
Non utilizzare il motociclo fino a quando non verrà controllato da un concessionario Yamaha.

È possibile che l'interruttore cavalletto laterale non funzioni correttamente.
Non utilizzare il motociclo fino a quando non verrà controllato da un concessionario Yamaha.

È possibile che l'interruttore frizione non funzioni correttamente.
Non utilizzare il motociclo fino a quando non verrà controllato da un concessionario Yamaha.

Pres a ausiliaria (CC)

HAU49451

HCA15431

ATTENZIONE

L'accessorio collegato alla presa ausiliaria (CC) non dovrebbe venire utilizzato con il motore spento, ed il carico non deve mai superare 30 W (2.5 A), altrimenti il fusibile potrebbe bruciarsi e la batteria scaricarsi.

HWA14360

AVVERTENZA

Per prevenire le scosse o i cortocircuiti, verificare che il cappuccio sia installato quando la presa ausiliaria (CC) non viene utilizzata.

Questo veicolo è equipaggiato con una presa ausiliaria (CC).

Un accessorio a 12 V collegato alla presa ausiliaria (CC) può venire utilizzato quando la chiave è in posizione di "ON" e dovrebbe venire utilizzato soltanto quando il motore è in funzione.

Per utilizzare la presa ausiliaria (CC)

1. Girare la chiave su "OFF".
2. Togliere il cappuccio della presa ausiliaria (CC).

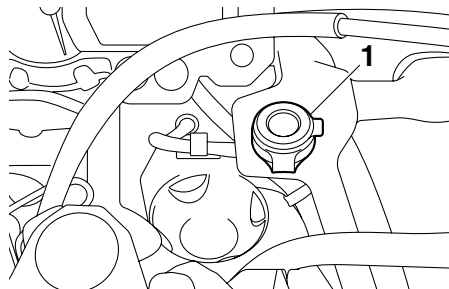

1. Cappuccio della presa ausiliaria (CC)

3. Spegner e l'accessorio.
4. Inserire la spina dell'accessorio nella presa ausiliaria (CC).

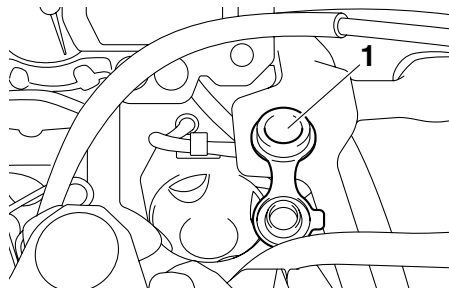

1. Pres a ausiliaria (CC)

5. Girare la chiave su "ON", e poi avviare il motore. (Vedere pagina 5-1.)
6. Accendere l'accessorio.

PER LA VOSTRA SICUREZZA – CONTROLLI PRIMA DELL'UTILIZZO

HAU15596

Ispezionare il veicolo ogni volta che lo si usa per accertarsi che sia in condizione di funzionare in sicurezza. Osservare sempre le procedure e gli intervalli d'ispezione e manutenzione descritti nel libretto uso e manutenzione.

HWA11151

AVVERTENZA

La mancata esecuzione di un'ispezione o manutenzione corretta del veicolo aumenta la possibilità di incidenti o di danneggiamenti del mezzo. Non utilizzare il veicolo se si riscontrano problemi. Se non si riesce ad eliminare un problema con le procedure fornite in questo manuale, fare ispezionare il veicolo da un concessionario Yamaha.

Prima di utilizzare questo veicolo, controllare i seguenti punti:

POSIZIONE	CONTROLLI	PAGINA
Carburante	<ul style="list-style-type: none">• Controllare il livello carburante nel serbatoio carburante.• Fare rifornimento se necessario.• Controllare l'assenza di perdite nel circuito del carburante.• Verificare che il tubetto sfiato serbatoio carburante/tubo di troppopieno serbatoio carburante non presenti fessure o danneggiamenti, e controllare il collegamento del tubo.	3-23, 3-24
Olio motore	<ul style="list-style-type: none">• Controllare il livello dell'olio nel serbatoio.• Se necessario, aggiungere olio del tipo consigliato fino al livello secondo specifica.• Controllare l'assenza di perdite di olio nel veicolo.	6-11
Olio del cardano	<ul style="list-style-type: none">• Controllare l'assenza di perdite di olio nel veicolo.	6-14
Liquido refrigerante	<ul style="list-style-type: none">• Controllare il livello del liquido refrigerante nel serbatoio.• Se necessario, aggiungere liquido refrigerante del tipo consigliato fino al livello secondo specifica.• Verificare che non ci siano perdite nell'impianto di raffreddamento.	6-15

4

PER LA VOSTRA SICUREZZA – CONTROLLI PRIMA DELL'UTILIZZO

POSIZIONE	CONTROLLI	PAGINA
Freno anteriore	<ul style="list-style-type: none"> • Controllare il funzionamento. • Se si ha una sensazione di morbidezza e cedevolezza, fare spurgare l'impianto idraulico da un concessionario Yamaha. • Controllare l'usura pastiglie freni. • Sostituire se necessario. • Controllare il livello del liquido nel serbatoio. • Se necessario, aggiungere liquido freni del tipo consigliato fino al livello secondo specifica. • Verificare che non ci siano perdite nell'impianto idraulico. 	6-22, 6-22
Freno posteriore	<ul style="list-style-type: none"> • Controllare il funzionamento. • Se si ha una sensazione di morbidezza e cedevolezza, fare spurgare l'impianto idraulico da un concessionario Yamaha. • Controllare l'usura pastiglie freni. • Sostituire se necessario. • Controllare il livello del liquido nel serbatoio. • Se necessario, aggiungere liquido freni del tipo consigliato fino al livello secondo specifica. • Verificare che non ci siano perdite nell'impianto idraulico. 	6-22, 6-22
Frizione	<ul style="list-style-type: none"> • Controllare il funzionamento. • Se si ha una sensazione di morbidezza e cedevolezza, fare spurgare l'impianto idraulico da un concessionario Yamaha. • Verificare che non ci siano perdite nell'impianto idraulico. 	6-20
Manopola acceleratore	<ul style="list-style-type: none"> • Accertarsi che il movimento sia agevole. • Controllare il gioco della manopola acceleratore. • Se necessario, fare regolare il gioco della manopola acceleratore e lubrificare il cavo ed il corpo della manopola da un concessionario Yamaha. 	6-17, 6-24
Cavi di comando	<ul style="list-style-type: none"> • Accertarsi che il movimento sia agevole. • Lubrificare se necessario. 	6-24
Ruote e pneumatici	<ul style="list-style-type: none"> • Controllare l'assenza di danneggiamenti. • Controllare la condizione dei pneumatici e la profondità del battistrada. • Controllare la pressione dell'aria. • Correggere se necessario. 	6-18, 6-20

PER LA VOSTRA SICUREZZA – CONTROLLI PRIMA DELL'UTILIZZO

POSIZIONE	CONTROLLI	PAGINA
Pedali freno e cambio	<ul style="list-style-type: none">• Accertarsi che il movimento sia agevole.• Lubrificare i perni di guida dei pedali se necessario.	6-24
Leve del freno e della frizione	<ul style="list-style-type: none">• Accertarsi che il movimento sia agevole.• Lubrificare i punti di rotazione delle leve se necessario.	6-25
Cavalletto laterale, cavalletto centrale	<ul style="list-style-type: none">• Accertarsi che il movimento sia agevole.• Lubrificare i punti di rotazione se necessario.	6-26
Fissaggi della parte ciclistica	<ul style="list-style-type: none">• Accertarsi che tutti i dadi, i bulloni e le viti siano serrati correttamente.• Serrare se necessario.	—
Strumenti, luci, segnali e interruttori	<ul style="list-style-type: none">• Controllare il funzionamento.• Correggere se necessario.	—
Interruttore cavalletto laterale	<ul style="list-style-type: none">• Controllare il funzionamento del sistema d'interruzione circuito accensione.• Se il sistema non funziona correttamente, fare controllare il veicolo da un concessionario Yamaha.	3-32

Leggere attentamente il libretto uso e manutenzione per familiarizzare con tutti i comandi. Se non si comprende un comando o una funzione, chiedere spiegazioni al concessionario Yamaha di fiducia.

HWA10271

AVVERTENZA

La mancanza di pratica con i comandi può comportare la perdita del controllo, con possibilità di incidenti o infortuni.

NOTA

Questo modello è equipaggiato con:

- un sensore dell'angolo di inclinazione per arrestare il motore in caso di ribaltamento. In questo caso, il display multifunzione indica il codice di errore 30, ma questo non è un malfunzionamento. Girare la chiave su "OFF" e poi su "ON" per cancellare il codice di errore. Se non lo si fa, si impedisce al motore di avviarsi nonostante il motore inizi a girare quando si preme l'interruttore avviamento.
- un sistema di spegnimento automatico motore. Il motore si spegne automaticamente se lo si lascia al minimo per 20 minuti. Se il motore si spegne, premere semplicemente l'interruttore avviamento per riavviare il motore.

Accensione del motore

Affinché il sistema d'interruzione circuito accensione dia il consenso all'avviamento, va soddisfatta una delle seguenti condizioni:

- La trasmissione è in posizione di folle.
- La trasmissione è innestata su una marcia con la leva frizione tirata ed il cavalletto laterale alzato.

Vedere pagina 3-32 per maggiori informazioni.

1. Girare la chiave su "ON" e verificare che l'interruttore arresto motore sia su "○".

Le seguenti spie d'avvertimento e di segnalazione dovrebbero accendersi per pochi secondi e poi spegnersi.

- Spia livello olio
- Spia guasto motore
- Spia temperatura liquido refrigerante
- Spia ABS
- Spia del sistema di controllo della trazione
- Spia immobilizer

HCA11833

ATTENZIONE

Se una spia di avvertimento o di segnalazione non si accende all'inizio girando la chiave su "ON", o se una spia di avvertimento o di segnalazione resta accesa,

UTILIZZO E PUNTI IMPORTANTI RELATIVI ALLA GUIDA

vedere pagina 3-4 per il controllo del circuito della spia di avvertimento o di segnalazione corrispondente.

2. Mettere la trasmissione in posizione di folle. La spia marcia in folle dovrebbe accendersi. In caso negativo, far controllare il circuito elettrico da un concessionario Yamaha.

3. Accendere il motore premendo l'interruttore avviamento.

Se il motore non si avvia, rilasciare l'interruttore avviamento, attendere alcuni secondi e poi riprovare. Ogni tentativo di accensione deve essere il più breve possibile per preservare la batteria. Non tentare di far girare il motore per più di 10 secondi per ogni tentativo.

HCA11042

ATTENZIONE

Per allungare al massimo la vita del motore, non accelerare bruscamente quando il motore è freddo!

Cambi di marcia

HAU16671

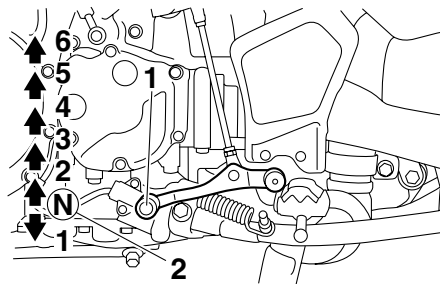

1. Pedale cambio
2. Posizione di folle

Cambiando, il pilota determina la potenza del motore disponibile nelle diverse condizioni di marcia: avviamento, accelerazione, salite ecc.

Le posizioni del selettore cambio sono indicate nell'illustrazione.

NOTA

Per mettere il cambio in posizione di folle, premere diverse volte il pedale del cambio fino alla fine della sua corsa, e poi alzarlo leggermente.

ATTENZIONE

- Anche con il cambio in posizione di folle, proseguire nella guida per inerzia a motore spento per lunghi periodi di tempo, e non trainare il motociclo su distanze lunghe. Il cambio viene lubrificato correttamente solo quando il motore è in funzione. Una lubrificazione insufficiente può danneggiare il cambio.
- Usare sempre la frizione per cambiare le marce, per evitare di danneggiare il motore, il cambio ed il gruppo trasmissione, che non sono progettati per resistere allo shock provocato dall'innesto forzato di una marcia.

HCA10260

Consigli per ridurre il consumo del carburante

HAU16810

Il consumo di carburante dipende in gran parte dallo stile di guida. I seguenti consigli possono aiutare a ridurre il consumo di carburante:

- Salire di marcia in progressione rapida ed evitare regimi di rotazione elevati del motore durante l'accelerazione.
- Non accelerare il motore mentre si scalano le marce ed evitare regimi di rotazione elevati quando non c'è carico sul motore.
- Spegnerne il motore invece di lasciarlo al minimo per lunghi periodi di tempo (per es. negli ingorghi di traffico, ai semafori o ai passaggi a livello).

Rodaggio

HAU16841

Non c'è un periodo più importante nella vita del motore di quello tra 0 e 1600 km (1000 mi). Per questo motivo, leggere attentamente quanto segue.

Dato che il motore è nuovo, non sottoporlo a sforzi eccessivi per i primi 1600 km (1000 mi). Le varie parti del motore si usurano e si adattano reciprocamente creando i giochi di funzionamento corretti. Durante questo periodo si deve evitare di guidare a lungo a tutto gas o qualsiasi altra condizione che possa provocare il surriscaldamento del motore.

HAU17123

0–1000 km (0–600 mi)

Evitare di fare funzionare a lungo il motore oltre 3900 giri/min. **ATTENZIONE: Dopo 1000 km (600 mi) di funzionamento, si deve cambiare l'olio motore e l'olio cardano e sostituire la cartuccia o l'elemento filtro olio.** [HCA10332]

1000–1600 km (600–1000 mi)

Evitare di fare funzionare a lungo il motore oltre 4700 giri/min.

1600 km (1000 mi) e più

Ora si può utilizzare normalmente il veicolo.

HCA10310

ATTENZIONE

- **Mantenere il regime di rotazione del motore al di fuori della zona rossa del contagiri.**
- **In caso di disfunzioni del motore durante il periodo di rodaggio, fare controllare immediatamente il mezzo da un concessionario Yamaha.**

UTILIZZO E PUNTI IMPORTANTI RELATIVI ALLA GUIDA

HAU17213

Parcheggio

Quando si parcheggia, spegnere il motore e togliere la chiave dal blocchetto accensione.

HWA10311

AVVERTENZA

- Poiché il motore e l'impianto di scarico possono divenire molto caldi, parcheggiare in luoghi dove i pedoni o i bambini non possano facilmente toccarli e scottarsi.
 - Non parcheggiare su pendenze o su terreno soffice, altrimenti il veicolo potrebbe ribaltarsi, aumentando il rischio di perdite di carburante e incendi.
 - Non parcheggiare accanto all'erba o altri materiali infiammabili che potrebbero prendere fuoco.
-

HAU17243

Le ispezioni, le regolazioni e le lubrificazioni periodiche conserveranno il veicolo nelle migliori condizioni possibili di sicurezza e di efficienza. La sicurezza è un obbligo del proprietario/utilizzatore del veicolo. I punti più importanti relativi ai controlli, alle regolazioni ed alla lubrificazione del veicolo sono illustrati nelle pagine seguenti.

Gli intervalli indicati nella tabella di manutenzione periodica vanno considerati solo come una guida generale in condizioni di marcia normali. Tuttavia, potrebbe essere necessario ridurre gli intervalli di manutenzione in funzione delle condizioni climatiche, del terreno, della posizione geografica e dell'impiego individuale.

HWA10321

AVVERTENZA

La mancanza di una manutenzione corretta del veicolo o l'esecuzione errata di procedure di manutenzione può aumentare il rischio di infortuni o decessi durante l'assistenza o l'uso del veicolo. Se non si ha confidenza con la manutenzione del veicolo, farla eseguire da un concessionario Yamaha.

HWA15121

AVVERTENZA

Spegnere il motore quando si esegue la manutenzione, a meno che non sia specificato diversamente.

- **Il motore in funzione ha parti in movimento in cui si possono impigliare parti del corpo o abiti, e parti elettriche che possono provocare scosse o incendi.**
- **Effettuare operazioni di assistenza al veicolo con il motore in funzione può provocare infortuni agli occhi, scottature, incendi, o avvelenamenti da monossido di carbonio – con possibilità di decesso. Vedere pagina 1-1 per maggiori informazioni sul monossido di carbonio.**

HWA15460

AVVERTENZA

I dischi, le pinze, i tamburi e i rivestimenti delle pastiglie dei freni raggiungono temperature molto elevate durante l'uso del motociclo. Lasciare raffreddare i componenti dei freni prima di toccarli per evitare possibili ustioni.

HAU17302

Il controllo delle emissioni contribuisce non solo a garantire un'aria più pulita, ma è fondamentale per assicurare un buon funzionamento del motore e il massimo delle prestazioni. Nelle seguenti tabelle di manutenzione periodica, gli interventi relativi al controllo delle emissioni vengono raggruppati separatamente. Tali interventi richiedono dati, conoscenze tecniche e attrezzature speciali. La manutenzione, la sostituzione e la riparazione dei sistemi e dei dispositivi di controllo delle emissioni possono essere eseguite da qualsiasi officina o addetto alle riparazioni purché qualificati (se applicabile). I concessionari Yamaha dispongono dell'esperienza e delle attrezzature necessarie ad eseguire tali interventi specifici.

MANUTENZIONE E REGOLAZIONI PERIODICHE

Kit attrezzi

HAU49561

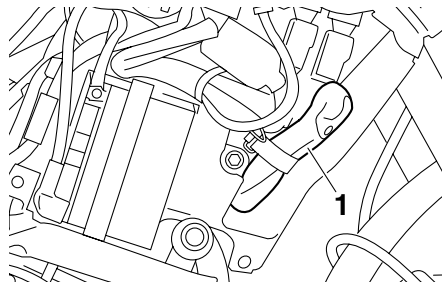

1. Kit di attrezzi in dotazione

Il kit attrezzi si trova dietro la carenatura A. (Vedere pagina 6-8.)

Per accedere al kit attrezzi, togliere la carenatura A con la chiave esagonale che si trova sul fondo della sella pilota. (Vedere pagina 3-25.)

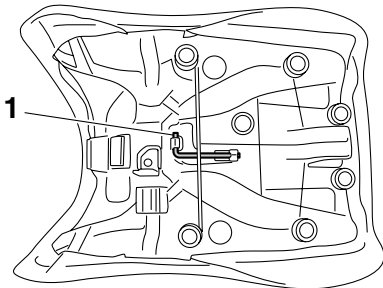

1. Chiave esagonale

Le informazioni per l'assistenza contenute in questo libretto e il kit attrezzi in dotazione hanno lo scopo di aiutarvi nell'esecuzione della manutenzione preventiva e di piccole riparazioni. È tuttavia possibile che, per eseguire correttamente determinati lavori di manutenzione, siano necessari degli attrezzi supplementari, come una chiave dinamometrica.

NOTA

Se non si è in possesso degli attrezzi o dell'esperienza necessari per un determinato lavoro, farlo eseguire dal concessionario Yamaha di fiducia.

MANUTENZIONE E REGOLAZIONI PERIODICHE

HAU46861

NOTA

- I controlli annuali vanno eseguiti ogni anno, a meno che in precedenza, non si sia raggiunta la scadenza di un intervallo chilometrico (o per il Regno Unito, la scadenza di un intervallo basato sulle miglia).
- Da 50000 km (30000 mi), ripetere gli intervalli di manutenzione iniziando da 10000 km (6000 mi).
- Affidare l'assistenza delle posizioni evidenziate da un asterisco ad un concessionario Yamaha, in quanto richiedono utensili speciali, dati ed abilità tecnica.

Tabella di manutenzione periodica per il sistema di controllo emissioni

HAU46910

N.	POSIZIONE	INTERVENTO DI CONTROLLO O MANUTENZIONE	LETTURA DEL TOTALIZZATORE CONTACHILOMETRI					CONTROLLO ANNUALE
			1000 km (600 mi)	10000 km (6000 mi)	20000 km (12000 mi)	30000 km (18000 mi)	40000 km (24000 mi)	
1	* Circuito del carburante	• Verificare che i tubi flessibili della benzina non siano fessurati o danneggiati.		√	√	√	√	√
2	* Candele	• Controllare lo stato. • Pulire e ripristinare la distanza elettrodi.		√		√		
		• Sostituire.			√	√		
3	* Valvole	• Controllare il gioco valvole. • Regolare.	Ogni 40000 km (24000 mi)					
4	* Sistema di iniezione carburante	• Regolare la sincronizzazione.		√	√	√	√	√
5	* Marmitta e tubo di scarico	• Controllare che il morsetto a vite (i morsetti a vite) non sia(no) allentato(i).	√	√	√	√	√	

6

MANUTENZIONE E REGOLAZIONI PERIODICHE

HAU1770C

Tabella manutenzione generale e lubrificazione

N.	POSIZIONE	INTERVENTO DI CONTROLLO O MANUTENZIONE	LETTURA DEL TOTALIZZATORE CONTACHILOMETRI					CONTROLLO ANNUALE
			1000 km (600 mi)	10000 km (6000 mi)	20000 km (12000 mi)	30000 km (18000 mi)	40000 km (24000 mi)	
1	* Elemento filtrante	• Sostituire.					√	
2	* Frizione	• Controllare il funzionamento, il livello del liquido e l'assenza di perdite nel veicolo.	√	√	√	√	√	
3	* Freno anteriore	• Controllare il funzionamento, il livello del liquido e l'assenza di perdite nel veicolo.	√	√	√	√	√	√
		• Sostituire le pastiglie dei freni.	Se consumate fino al limite					
4	* Freno posteriore	• Controllare il funzionamento, il livello del liquido e l'assenza di perdite nel veicolo.	√	√	√	√	√	√
		• Sostituire le pastiglie dei freni.	Se consumate fino al limite					
5	* Tubi flessibili del freno	• Controllare se vi sono fessurazioni o danneggiamenti.		√	√	√	√	√
		• Sostituire.	Ogni 4 anni					
6	* Ruote	• Controllare il disassamento, il serraggio dei raggi e danneggiamenti. • Serrare i raggi se necessario.	Ai primi 1000 km (600 mi) e successivamente ogni 5000 km (3000 mi).					
7	* Pneumatici	• Controllare la profondità del battistrada e danneggiamenti. • Sostituire se necessario. • Controllare la pressione dell'aria. • Correggere se necessario.		√	√	√	√	√
8	* Cuscinetti delle ruote	• Controllare che il cuscinetto non sia allentato o danneggiato.		√	√	√	√	

MANUTENZIONE E REGOLAZIONI PERIODICHE

N.	POSIZIONE	INTERVENTO DI CONTROLLO O MANUTENZIONE	LETTURA DEL TOTALIZZATORE CONTACHILOMETRI					CONTROLLO ANNUALE
			1000 km (600 mi)	10000 km (6000 mi)	20000 km (12000 mi)	30000 km (18000 mi)	40000 km (24000 mi)	
9	* Forcellone	• Controllare il funzionamento ed un gioco eccessivo.		√	√	√	√	
		• Lubrificare con grasso a base di sapone di litio.	Ogni 50000 km (30000 mi)					
10	* Cuscinetti dello sterzo	• Controllare il gioco dei cuscinetti e la durezza della sterzo.	√	√	√	√	√	
		• Lubrificare con grasso a base di sapone di litio.	Ogni 50000 km (30000 mi)					
11	* Fissaggi della parte ciclistica	• Accertarsi che tutti i dadi, i bulloni e le viti siano serrati correttamente.		√	√	√	√	√
12	Perno di rotazione leva freno	• Lubrificare con grasso al silicone.		√	√	√	√	√
13	Perno di rotazione del pedale freno	• Lubrificare con grasso a base di sapone di litio.		√	√	√	√	√
14	Perno di rotazione leva frizione	• Lubrificare con grasso al silicone.		√	√	√	√	√
15	Perno di rotazione del pedale cambio	• Lubrificare con grasso a base di sapone di litio.		√	√	√	√	√
16	Cavalletto laterale, cavalletto centrale	• Controllare il funzionamento. • Lubrificare con grasso a base di sapone di litio.		√	√	√	√	√
17	* Interruttore del cavalletto laterale	• Controllare il funzionamento.	√	√	√	√	√	√
18	* Forcella	• Controllare il funzionamento e l'assenza di perdite di olio.		√	√	√	√	

MANUTENZIONE E REGOLAZIONI PERIODICHE

N.	POSIZIONE	INTERVENTO DI CONTROLLO O MANUTENZIONE	LETTURA DEL TOTALIZZATORE CONTACHILOMETRI					CONTROLLO ANNUALE
			1000 km (600 mi)	10000 km (6000 mi)	20000 km (12000 mi)	30000 km (18000 mi)	40000 km (24000 mi)	
19	* Gruppo dell'ammortizzatore	• Controllare il funzionamento e l'assenza di perdite di olio nell'ammortizzatore.		√	√	√	√	
20	* Punti di rotazione del braccio di rinvio e del braccio di giunzione della sospensione posteriore	• Controllare il funzionamento.		√	√	√	√	
21	Olio motore	• Cambiare. • Controllare il livello dell'olio e l'assenza di perdite di olio nel veicolo.	√	√	√	√	√	√
22	Cartuccia del filtro dell'olio motore	• Sostituire.	√		√		√	
23	* Impianto di raffreddamento	• Controllare il livello del liquido refrigerante e l'assenza di perdite di olio nel veicolo.		√	√	√	√	√
		• Cambiare.	Ogni 3 anni					
24	Olio del cardano	• Controllare il livello dell'olio e l'assenza di perdite di olio nel veicolo.	√	√		√		
		• Cambiare.	√		√		√	
25	* Interruttori del freno anteriore e del freno posteriore	• Controllare il funzionamento.	√	√	√	√	√	√
26	Parti in movimento e cavi	• Lubrificare.		√	√	√	√	√

MANUTENZIONE E REGOLAZIONI PERIODICHE

N.	POSIZIONE	INTERVENTO DI CONTROLLO O MANUTENZIONE	LETTURA DEL TOTALIZZATORE CONTACHILOMETRI					CONTRO-LO AN-NUALE
			1000 km (600 mi)	10000 km (6000 mi)	20000 km (12000 mi)	30000 km (18000 mi)	40000 km (24000 mi)	
27	* Manopola acceleratore	<ul style="list-style-type: none"> • Controllare il funzionamento. • Controllare il gioco della manopola acceleratore e se necessario regolarlo. • Lubrificare il cavo e il corpo della manopola. 		√	√	√	√	√
28	* Luci, segnali e interruttori	<ul style="list-style-type: none"> • Controllare il funzionamento. • Regolare il fascio di luce del faro. 	√	√	√	√	√	√

HAU36771

NOTA

- Filtro aria
 - Il filtro aria di questo modello è dotato di una cartuccia monouso di carta con rivestimento d'olio, che non va pulita con aria compressa per evitare di danneggiarla.
 - Sostituire più spesso l'elemento filtrante se si guida in zone molto umide o polverose.
- Manutenzione del freno e della frizione idraulici
 - Controllare regolarmente e, se necessario, correggere i livelli del liquido freni e del liquido della frizione.
 - Ogni due anni sostituire i componenti interni della pompa freno e della pinza nonché della pompa frizione e della pompa disinnesto frizione, e cambiare il liquido freni ed il liquido della frizione.
 - Sostituire i tubi freno e frizione idraulica ogni quattro anni, e se sono fessurati o danneggiati.

MANUTENZIONE E REGOLAZIONI PERIODICHE

Rimozione ed installazione delle carenature

HAU18781

Le carenature illustrate vanno tolte per eseguire alcuni dei lavori di manutenzione descritti in questo capitolo. Fare riferimento a questa sezione tutte le volte che si deve rimuovere ed installare una carenatura.

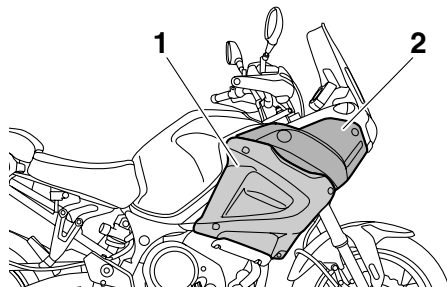

1. Carenatura A
2. Carenatura B

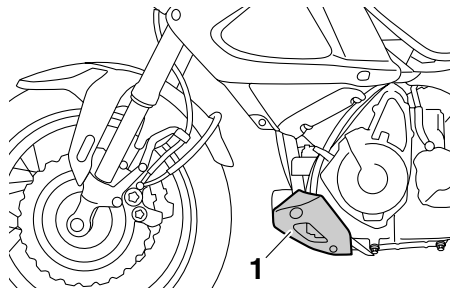

1. Carenatura C

Carenatura A

HAU49532

Per togliere la carenatura

Rimuovere le viti fissaggio rapido ed estrarre la carenatura come illustrato nella figura.

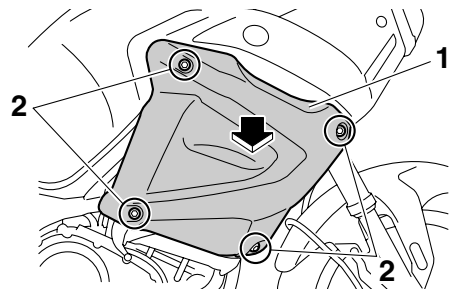

1. Carenatura A
2. Vite fissaggio rapido

Per installare la carenatura

1. Inserire le sporgenze sulla carenatura nei fori d'accoppiamento nella carenatura B.

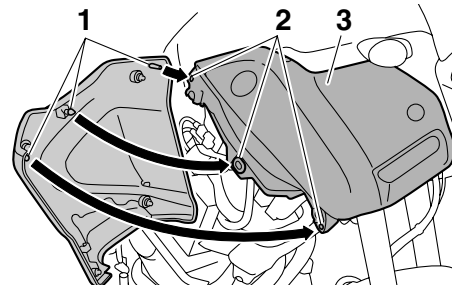

1. Sporgenza
2. Foro d'accoppiamento
3. Carenatura B

2. Installare le viti fissaggio rapido.

Carenatura B

HAU49520

Per togliere la carenatura

1. Togliere la carenatura A.
2. Togliere i bulloni ed i fissaggi rapidi, e poi estrarre la carenatura.

MANUTENZIONE E REGOLAZIONI PERIODICHE

HAU49550

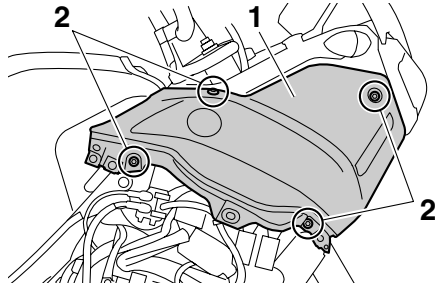

1. Carenatura B
2. Bullone

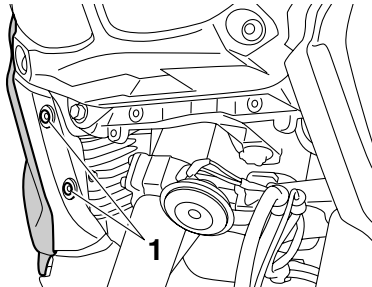

1. Fissaggio rapido

Per installare la carenatura

1. Posizionare la carenatura nella sua posizione originaria e poi installare i bulloni ed i fissaggi rapidi.
2. Installare la carenatura A.

Carenatura C

Per togliere la carenatura

Togliere i bulloni e i dadi, e poi asportare la carenatura.

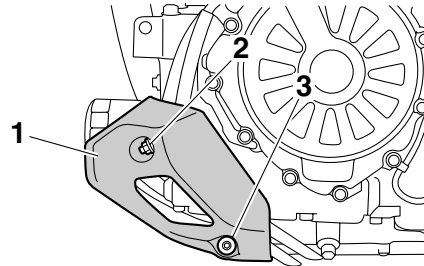

1. Carenatura C
2. Dado
3. Bullone

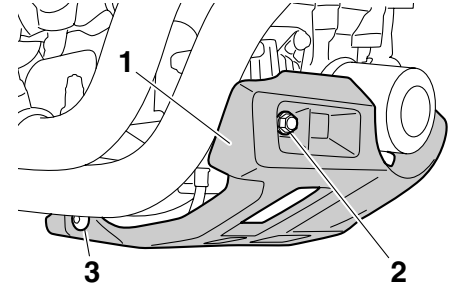

1. Carenatura C
2. Dado
3. Bullone

Per installare la carenatura

Posizionare la carenatura nella sua posizione originaria e poi installare i bulloni e i dadi.

MANUTENZIONE E REGOLAZIONI PERIODICHE

Controllo delle candele

HAU19652

Le candele sono componenti importanti del motore che vanno controllati periodicamente, preferibilmente da un concessionario Yamaha. Poiché il calore ed i depositi provocano una lenta erosione delle candele, bisogna smontarle e controllarle in conformità alla tabella della manutenzione periodica e lubrificazione. Inoltre, lo stato delle candele può rivelare le condizioni del motore.

L'isolatore di porcellana intorno all'elettrodo centrale di ciascuna candela deve essere di colore marroncino chiaro (il colore ideale se il veicolo viene usato normalmente) e tutte le candele installate nel motore devono avere lo stesso colore. Se il colore di una candela è nettamente diverso, il motore potrebbe funzionare in maniera anomala. Non tentare di diagnosticare problemi di questo genere. Chiedere invece ad un concessionario Yamaha di controllare il veicolo.

Se una candela presenta segni di usura degli elettrodi e eccessivi depositi carboniosi o di altro genere, si deve sostituirla.

Candela secondo specifica:
NGK/CPR8EB9

Prima di installare una candela, misurare la distanza tra gli elettrodi con uno spessore e, se necessario, regolarla secondo la specifica.

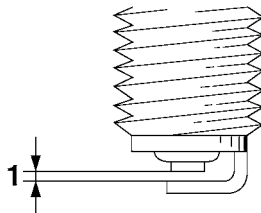

1. Distanza tra gli elettrodi

Distanza tra gli elettrodi:
0.8–0.9 mm (0.031–0.035 in)

Pulire la superficie della guarnizione della candela e la sua superficie di accoppiamento ed eliminare ogni traccia di sporco dalla filettatura della candela.

Coppia di serraggio:
Candela:
13 Nm (1.3 m·kgf, 9.4 ft·lbf)

NOTA

In mancanza di una chiave dinamometrica per installare la candela, per ottenere una coppia di serraggio corretta aggiungere 1/4–1/2 giro al serraggio manuale. Tuttavia provvedere al serraggio secondo specifica della candela al più presto possibile.

HCA10840

ATTENZIONE

Non utilizzare attrezzi per togliere o per installare il cappuccio della candela, il connettore della bobina di accensione potrebbe danneggiarsi. È possibile che sia difficile togliere il cappuccio della candela, in quanto la tenuta di gomma all'estremità del cappuccio è montata strettamente. Per togliere il cappuccio della candela, basta piegarlo all'indietro ed in avanti mentre lo si tira; per installarlo, piegarlo all'indietro ed in avanti mentre lo si spinge.

HAU49503

Olio motore e cartuccia filtro olio

Controllare sempre il livello olio motore prima di ogni utilizzo. Oltre a questo, si deve cambiare l'olio e sostituire la cartuccia filtro olio agli intervalli specificati nella tabella della manutenzione periodica e lubrificazione.

Per controllare il livello olio motore

1. Posizionare il veicolo sul cavalletto centrale. Basta una lieve inclinazione laterale per provocare errori nel controllo.
2. Accendere il motore, riscaldarlo per dieci minuti fino a quando l'olio motore ha raggiunto la temperatura normale di 60 °C (140 °F), e poi spegnerlo.
3. Attendere qualche minuto per far depositare l'olio e poi controllare il livello dell'olio attraverso l'oblò di ispezione situato in basso sul lato destro del carter.

NOTA

Il livello olio motore deve trovarsi tra i riferimenti livello min. e max.

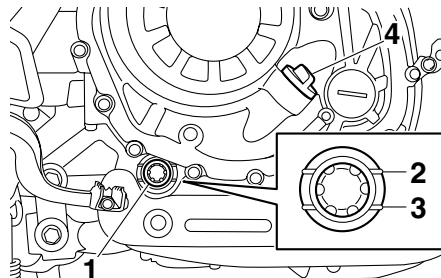

1. Oblò ispezione livello olio motore
2. Riferimento livello max.
3. Riferimento di livello min.
4. Tappo bocchettone riempimento olio motore

4. Se l'olio motore è al di sotto al riferimento livello min., rabboccare con il tipo di olio consigliato per raggiungere il livello appropriato.

Per cambiare l'olio motore (con o senza sostituzione della cartuccia filtro olio)

1. Posizionare il veicolo su una superficie piana.
2. Accendere il motore, lasciarlo scaldare per diversi minuti e poi spegnerlo.
3. Posizionare una coppa dell'olio sotto il serbatoio olio per raccogliere l'olio esausto.

4. Togliere il tappo bocchettone riempimento olio motore, il bullone drenaggio e la rispettiva guarnizione per scaricare l'olio dal serbatoio olio.

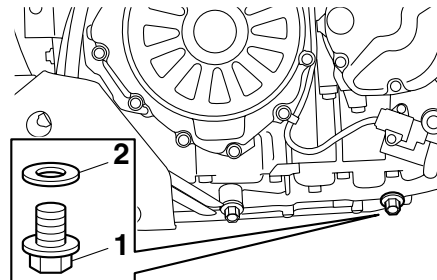

1. Bullone scarico olio motore (serbatoio olio)
2. Guarnizione

5. Posizionare una coppa dell'olio sotto il motore per raccogliere l'olio esausto.
6. Togliere il bullone drenaggio olio motore e la rispettiva guarnizione per scaricare l'olio dal carter.

MANUTENZIONE E REGOLAZIONI PERIODICHE

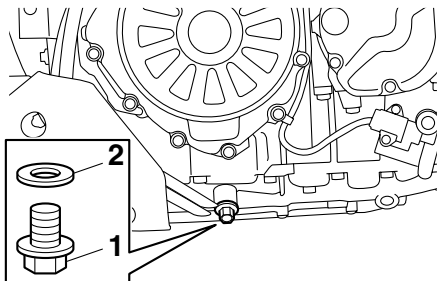

1. Bullone scarico olio motore (carter)
2. Guarnizione

NOTA

Saltare le fasi 7–11 se non si sostituisce la cartuccia filtro olio.

7. Togliere la carenatura C. (Vedere pagina 6-8.)
8. Togliere la cartuccia filtro olio con una chiave filtro olio.

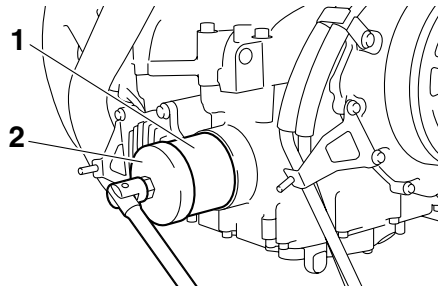

1. Cartuccia del filtro dell'olio motore
2. Chiave filtri olio

NOTA

Le chiavi filtro olio sono disponibili presso i concessionari Yamaha.

9. Applicare uno strato sottile di olio motore pulito sull'O-ring della nuova cartuccia filtro olio.

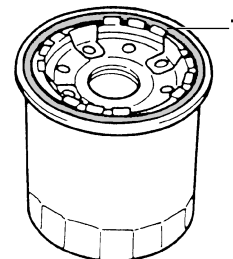

1. O-ring

NOTA

Accertarsi che l'O-ring sia alloggiato correttamente nella sua sede.

10. Installare la nuova cartuccia filtro olio con la chiave filtro olio e poi stringerla alla coppia di serraggio secondo specifica con una chiave dinamometrica.

MANUTENZIONE E REGOLAZIONI PERIODICHE

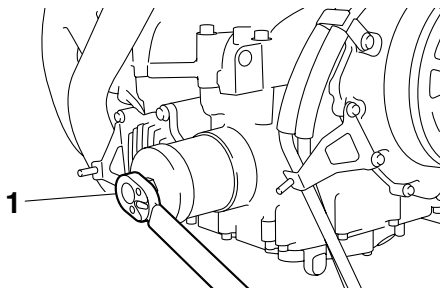

1. Chiave dinamometrica

Coppia di serraggio:

Cartuccia filtro olio:
17 Nm (1.7 m·kgf, 12 ft·lbf)

11. Installare la carenatura.
12. Installare i bulloni drenaggio olio e le guarnizioni nuove, quindi stringere i bulloni alla coppia di serraggio secondo specifica.

Coppie di serraggio:

Bullone drenaggio olio (carter):
20 Nm (2.0 m·kgf, 14 ft·lbf)
Bullone drenaggio olio (serbatoio olio):
20 Nm (2.0 m·kgf, 14 ft·lbf)

13. Rabboccare con la quantità specificata dell'olio motore consigliato e poi installare e stringere il tappo riempimento olio.

olio motore consigliato:

Vedere pagina 8-1.

Quantità di olio:

Senza la sostituzione della cartuccia filtro olio:

3.10 L (3.28 US qt, 2.73 Imp.qt)

Con la sostituzione della cartuccia filtro olio:

3.40 L (3.59 US qt, 2.99 Imp.qt)

NOTA

Ricordarsi di pulire con uno straccio l'olio eventualmente versato sulle parti dopo che il motore e l'impianto di scarico si sono raffreddati.

HCA111620

ATTENZIONE

- Per prevenire slittamenti della frizione (dato che l'olio motore lubrifica anche la frizione), non miscelare additivi chimici all'olio. Non utilizzare oli con specifica diesel "CD" o oli di qualità superiore a quella specificata. Inoltre non usare oli con eti-

chetta "ENERGY CONSERVING II" (CONSERVANTE ENERGIA II) o superiore.

- Accertarsi che non penetrino corpi estranei nel carter.

14. Accendere il motore e lasciarlo girare al minimo per diversi minuti mentre si verifica che non presenti perdite di olio. In caso di perdite di olio, spegnere immediatamente il motore e cercarne le cause.

NOTA

Dopo l'accensione del motore, la spia livello olio motore deve spegnersi, se il livello dell'olio è sufficiente.

HCA10401

ATTENZIONE

Se la spia livello olio lampeggia o resta accesa anche se il livello dell'olio è appropriato, spegnere immediatamente il motore e far controllare il veicolo da un concessionario Yamaha.

15. Spegnere il motore, attendere qualche minuto per far depositare l'olio, quindi controllare il livello dell'olio e correggerlo se necessario.

MANUTENZIONE E REGOLAZIONI PERIODICHE

Olio cardano

HAU20016

Prima di ogni utilizzo, controllare sempre che la scatola cardano non presenti perdite di olio. Se si riscontrano perdite, fare controllare e riparare il veicolo da un concessionario Yamaha. Oltre a questo, si deve controllare il livello dell'olio cardano e cambiare l'olio come segue agli intervalli specificati nella tabella della manutenzione periodica e lubrificazione.

HWA10370

AVVERTENZA

- Accertarsi che non penetrino corpi estranei nella scatola del cardano.
- Accertarsi che non arrivi olio sul pneumatico o sulla ruota.

6

Per controllare il livello dell'olio cardano

1. Posizionare il veicolo sul cavalletto centrale.

NOTA

Accertarsi che il veicolo sia diritto durante il controllo del livello dell'olio. Basta una lieve inclinazione laterale per provocare errori nel controllo.

2. Togliere il bullone riempimento olio cardano e la rispettiva guarnizione, quindi controllare il livello dell'olio nella scatola cardano.

NOTA

Il livello dell'olio deve arrivare all'orlo del foro di riempimento.

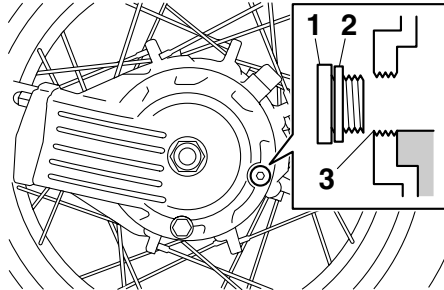

1. Tappo filettato di riempimento dell'olio del cardano
2. Guarnizione
3. Livello olio corretto

3. Se l'olio è al di sotto dell'orlo del foro di riempimento, rabboccare con olio del tipo consigliato in quantità sufficiente per raggiungere il livello appropriato.
4. Verificare che la guarnizione non sia danneggiata e sostituirla, se necessario.

5. Installare il bullone riempimento olio cardano e la rispettiva guarnizione, quindi stringere il bullone alla coppia di serraggio secondo specifica.

Coppia di serraggio:

Bullone riempimento olio cardano:
23 Nm (2.3 m-kgf, 17 ft-lbf)

Per cambiare l'olio cardano

1. Posizionare il veicolo su una superficie piana.
2. Posizionare una coppa dell'olio sotto la scatola cardano per raccogliere l'olio esausto.
3. Togliere il bullone riempimento olio cardano, il bullone drenaggio olio cardano e le rispettive guarnizioni per scaricare l'olio dalla scatola cardano.

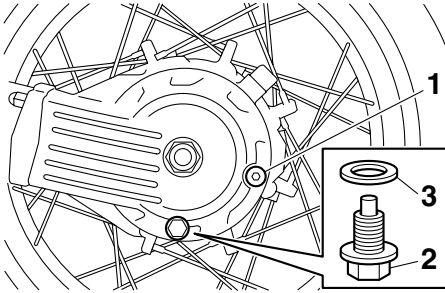

1. Tappo filettato di riempimento dell'olio del cardano
2. Bullone scarico olio cardano
3. Guarnizione
4. Installare il bullone drenaggio olio cardano e la guarnizione nuova, quindi stringere il bullone alla coppia di serraggio secondo specifica.

Coppia di serraggio:

Bullone drenaggio olio cardano:
23 Nm (2.3 m·kgf, 17 ft·lbf)

5. Rabboccare con l'olio cardano consigliato fino all'orlo del foro di riempimento.

Olio cardano consigliato:

Olio ingranaggi della trasmissione ad albero SAE 80 API GL-5 o olio per ingranaggi ipoidi SAE 80 API GL-4 originali Yamaha

Quantità di olio:

0.20 L (0.21 US qt, 0.18 Imp.qt)

6. Verificare che la guarnizione del bullone riempimento olio non sia danneggiata e sostituirla, se necessario.
7. Installare il bullone riempimento olio e la rispettiva guarnizione, quindi stringere il bullone alla coppia di serraggio secondo specifica.

Coppia di serraggio:

Bullone riempimento olio cardano:
23 Nm (2.3 m·kgf, 17 ft·lbf)

8. Controllare che la scatola cardano non presenti perdite d'olio. In caso di perdite di olio, cercarne le cause.

HAU20070

Liquido refrigerante

Prima di utilizzare il mezzo, controllare sempre il livello del liquido refrigerante. Inoltre si deve cambiare il liquido refrigerante agli intervalli specificati nella tabella della manutenzione periodica e lubrificazione.

HAU40154

Per controllare il livello del liquido refrigerante

1. Posizionare il veicolo sul cavalletto centrale.

NOTA

- Si deve controllare il livello del liquido refrigerante con il motore freddo, in quanto il livello varia a seconda della temperatura del motore.
- Accertarsi che il veicolo sia diritto durante il controllo del livello del liquido refrigerante. Basta una lieve inclinazione laterale per provocare errori nel controllo.

2. Controllare il livello del liquido refrigerante nel serbatoio liquido refrigerante.

NOTA

Il livello del liquido refrigerante deve trovarsi tra i riferimenti livello min. e max.

MANUTENZIONE E REGOLAZIONI PERIODICHE

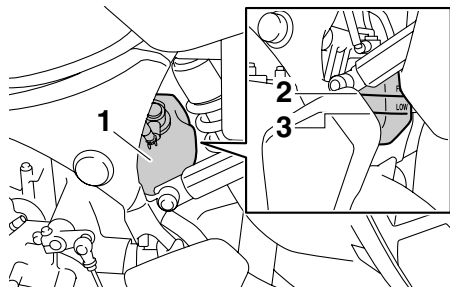

1. Serbatoio liquido refrigerante
2. Riferimento livello max.
3. Riferimento di livello min.

3. Se il liquido refrigerante è all'altezza o al di sotto del riferimento livello min., togliere il tappo serbatoio liquido refrigerante.

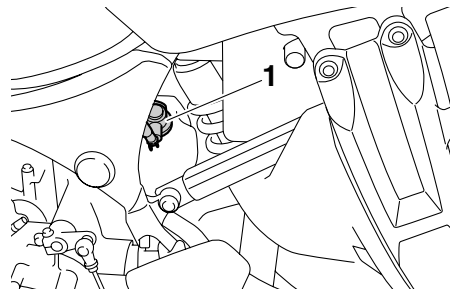

1. Tappo serbatoio liquido refrigerante

4. Aggiungere liquido refrigerante o acqua distillata per fare salire il liquido refrigerante fino al riferimento livello max., installare il tappo serbatoio liquido refrigerante. **AVVERTENZA! Togliere solo il tappo serbatoio liquido refrigerante. Non tentare mai di togliere il tappo radiatore quando il motore è caldo.** [HWA15161]

ATTENZIONE: Se non si dispone di liquido refrigerante, utilizzare al suo posto acqua distillata o acqua del rubinetto non calcarea. Non utilizzare acqua calcarea o salata, in quanto sono dannose per il motore. Se si è usata dell'acqua al posto del refrigerante, sostituirla con refrigerante al più presto possibile, altrimenti l'impianto di raffreddamento non sarebbe protetto dal gelo e dalla corrosione. Se si è aggiunta acqua al refrigerante, far controllare al più presto possibile da un concessionario Yamaha il contenuto di refrigerante, altrimenti l'efficacia del liquido refrigerante si riduce. [HCA10472]

Capacità serbatoio liquido refrigerante (fino al riferimento livello max.):

0.26 L (0.27 US qt, 0.23 Imp.qt)

HAU33031

Cambio del liquido refrigerante

Il liquido refrigerante va cambiato agli intervalli specificati nella tabella della manutenzione periodica e lubrificazione. Far eseguire il cambio del liquido refrigerante dal concessionario Yamaha. **AVVERTENZA! Non tentare mai di togliere il tappo radiatore quando il motore è caldo.** [HWA10381]

Elemento filtrante

HAU36764

Si deve sostituire l'elemento filtrante agli intervalli specificati nella tabella della manutenzione periodica e lubrificazione. Fare sostituire l'elemento filtrante da un concessionario Yamaha.

Controllo del regime del minimo

HAU44734

Controllare il regime del minimo e, se necessario, farlo correggere da un concessionario Yamaha.

Regime del minimo:
1050–1150 giri/min.

Controllo del gioco della manopola acceleratore

HAU21384

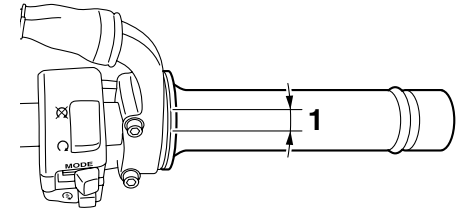

1. Gioco della manopola acceleratore

Il gioco della manopola acceleratore dovrebbe essere di 3.0–5.0 mm (0.12–0.20 in) all'estremità interna della manopola acceleratore. Controllare periodicamente il gioco della manopola acceleratore e, se necessario, farlo regolare da un concessionario Yamaha.

Gioco valvole

HAU21401

Il gioco valvole cambia con l'utilizzo del mezzo, provocando un rapporto scorretto di miscelazione di aria/carburante e/o rumorosità del motore. Per impedire che ciò accada, fare regolare il gioco valvole da un concessionario Yamaha agli intervalli specificati nella tabella della manutenzione periodica e lubrificazione.

Pneumatici

HAU49673

Per garantire il massimo delle prestazioni, una lunga durata e l'utilizzo in sicurezza del motociclo, fare attenzione ai seguenti punti che riguardano i pneumatici prescritti secondo specifica.

Pressione pneumatici

Controllare sempre e, se necessario, regolare la pressione pneumatici prima di mettersi in marcia.

HWA10503

AVVERTENZA

L'utilizzo di questo veicolo con una pressione pneumatici scorretta può provocare infortuni gravi o il decesso a seguito della perdita del controllo.

- Controllare e regolare la pressione pneumatici a freddo (ossia quando la temperatura dei pneumatici è uguale alla temperatura ambiente).
- Si deve regolare la pressione pneumatici in funzione della velocità di marcia e del peso totale del pilota, del passeggero, del carico e degli accessori omologati per questo modello.

Pressione pneumatici (misurata a pneumatici freddi):

0–90 kg (0–198 lb):

Anteriore:

225 kPa (2.25 kgf/cm², 33 psi)

Posteriore:

250 kPa (2.50 kgf/cm², 36 psi)

90–209 kg (198–461 lb):

Anteriore:

225 kPa (2.25 kgf/cm², 33 psi)

Posteriore:

290 kPa (2.90 kgf/cm², 42 psi)

Carico massimo*:

209 kg (461 lb)

* Peso totale del pilota, del passeggero, del carico e degli accessori

HWA10511

AVVERTENZA

Non sovraccaricare mai il veicolo. L'utilizzo di un veicolo sovraccarico può provocare incidenti.

Controllo dei pneumatici

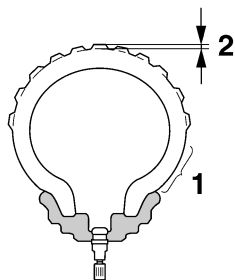

1. Fianco del pneumatico
2. Profondità battistrada

Controllare sempre i pneumatici prima di ogni utilizzo. Se la profondità battistrada centrale è scesa al limite secondo specifica, se ci sono chiodi o frammenti di vetro nel pneumatico, o se il fianco è fessurato, fare sostituire immediatamente il pneumatico da un concessionario Yamaha.

Profondità battistrada minima (anteriore e posteriore):
1.6 mm (0.06 in)

NOTA

I limiti di profondità battistrada possono differire da nazione a nazione. Rispettare sempre le disposizioni di legge della nazione d'impiego.

HWA10471

AVVERTENZA

- Fare sostituire i pneumatici eccessivamente consumati da un concessionario Yamaha. Oltre ad essere illegale, l'utilizzo del veicolo con pneumatici eccessivamente usurati riduce la stabilità di marcia e può provocare la perdita del controllo del mezzo.
- Consigliamo di affidare la sostituzione di tutte le parti in relazione alle ruote ed ai freni, compresi i pneumatici, ad un concessionario Yamaha, che possiede le conoscenze tecniche e l'esperienza necessarie.
- Marciare a velocità moderate dopo il cambio di un pneumatico, per permettere alla superficie del pneumatico di "rodarsi", in modo da poter sviluppare al meglio le proprie caratteristiche.

Informazioni sui pneumatici

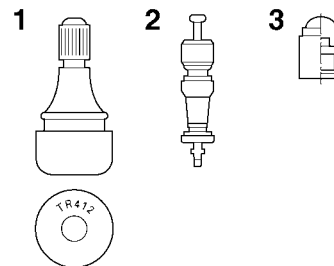

1. Valvola aria del pneumatico
2. Spillo della valvola aria del pneumatico
3. Cappuccio della valvola aria del pneumatico con guarnizione

Questo motociclo è equipaggiato con ruote a raggi e pneumatici senza camera d'aria con valvole.

HWA10901

AVVERTENZA

- Il pneumatico anteriore e quello posteriore devono essere della stessa marca e design, altrimenti le caratteristiche di manovrabilità del motociclo possono essere differenti, provocando incidenti.
- Verificare sempre che i cappucci delle valvole siano ben stretti per evitare perdite di pressione dell'aria.

- **Usare soltanto le valvole per pneumatici e gli spilli delle valvole elencati di seguito per evitare che i pneumatici si sgonfino durante la marcia.**

Dopo prove approfondite, la Yamaha Motor Co., Ltd. ha approvato per questo modello soltanto i pneumatici elencati di seguito.

Pneumatico anteriore:

Dimensioni:

110/80R19M/C 59V

Produttore/modello:

BRIDGESTONE/BW501

METZELER/TOURANCE EXP C

Pneumatico posteriore:

Dimensioni:

150/70R17M/C 69V

Produttore/modello:

BRIDGESTONE/BW502

METZELER/TOURANCE EXP C

ANTERIORE e POSTERIORE:

Valvola aria pneumatico:

TR412

Spillo della valvola:

#9100 (antentico)

Ruote a raggi

Per garantire il massimo delle prestazioni, una lunga durata e l'utilizzo in sicurezza del vostro veicolo, fare attenzione ai seguenti punti che riguardano le ruote prescritte secondo specifica.

- Prima di ogni utilizzo, controllare sempre che i cerchi non presentino cricche, piegature, deformazioni o altri danni e che i raggi non siano allentati o danneggiati. Se si riscontrano danneggiamenti, fare sostituire la ruota da un concessionario Yamaha. Non tentare di eseguire nemmeno la minima riparazione di una ruota. In caso di deformazioni o di cricche, la ruota va sostituita.
- In caso di sostituzione del pneumatico o della ruota, occorre eseguire il bilanciamento della ruota. Lo sbilanciamento della ruota può provocare prestazioni scarse ed una cattiva manovrabilità del mezzo e può abbreviare la durata dei pneumatici.

Leva frizione

Poiché questo modello è equipaggiato con una frizione idraulica, non occorre regolare il gioco della leva frizione. Tuttavia, è necessario verificare che l'impianto idraulico non presenti perdite prima di ogni utilizzo del mezzo. Se il gioco della leva frizione diventa eccessivo e se il cambio diventa duro, o la frizione slitta, con conseguente accelerazione scarsa, è possibile che ci sia dell'aria nell'impianto idraulico della frizione. In caso di presenza di aria nell'impianto idraulico, farlo spurgare da un concessionario Yamaha prima di utilizzare il motociclo.

Controllo del gioco della leva freno

HAU37913

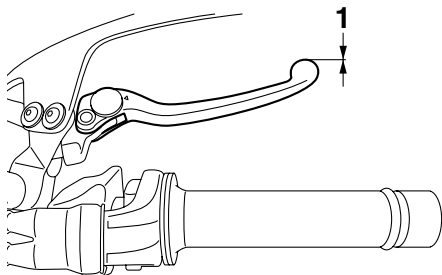

1. Assenza di gioco leva freno

Non ci deve essere gioco all'estremità della leva del freno. Se c'è del gioco, fare controllare il circuito dei freni da un concessionario Yamaha.

HWA14211

AVVERTENZA

Se, premendo la leva freno, si ha una sensazione di morbidezza e cedevolezza, questo può indicare la presenza di aria nell'impianto idraulico. In caso di presenza di aria nell'impianto idraulico, farlo spurgare da un concessionario Yamaha prima di utilizzare il veicolo. L'aria nell'impianto idraulico riduce la

potenza della frenata, con possibile perdita del controllo del mezzo e di incidenti.

Interruttori luce stop

HAU36503

La luce stop, che viene attivata dal pedale freno e dalla leva freno, dovrebbe accendersi non appena la frenata si verifica. Se necessario, fare regolare gli interruttori luce stop da un concessionario Yamaha.

MANUTENZIONE E REGOLAZIONI PERIODICHE

Controllo delle pastiglie del freno anteriore e posteriore

HAU22392

Si deve verificare l'usura delle pastiglie del freno anteriore e posteriore agli intervalli specificati nella tabella della manutenzione periodica e lubrificazione.

Pastiglie freno anteriore

HAU36890

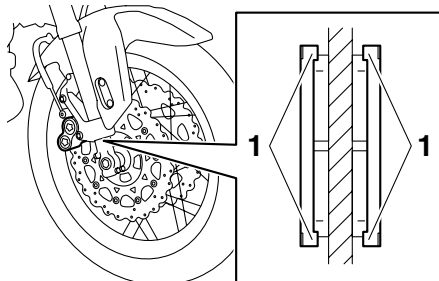

1. Indicatore d'usura pastiglia freno

Ciascuna pastiglia freno anteriore è provvista di indicatori d'usura, che consentono di verificare l'usura pastiglia freno senza dover disassemblare il freno. Per controllare l'usura pastiglia freno, controllare la posizione degli indicatori d'usura mentre si aziona il freno. Se una pastiglia freno si è consumata al punto che un indicatore d'usura quasi toc-

ca il disco freno, fare sostituire in gruppo le pastiglie freni da un concessionario Yamaha.

Pastiglie del freno posteriore

HAU22500

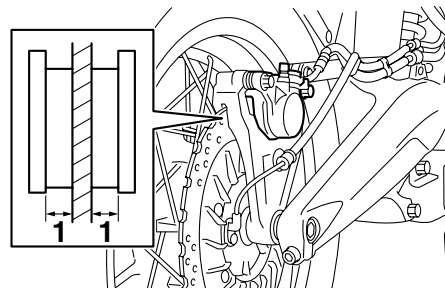

1. Spessore rivestimento pastiglia freno

Verificare che ciascuna pastiglia freno posteriore non sia danneggiata e misurare lo spessore della guarnizione. Se una pastiglia freno è danneggiata, o se lo spessore della guarnizione è inferiore a 0.8 mm (0.03 in), fare sostituire in gruppo le pastiglie dei freni da un concessionario Yamaha.

Controllo del livello liquido freni

HAU40260

Freno anteriore

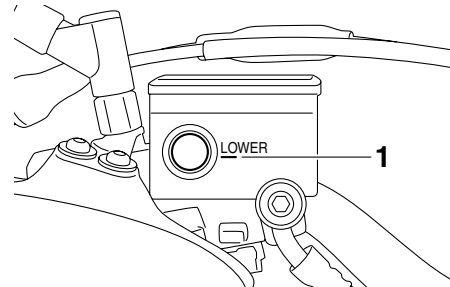

1. Riferimento di livello min.

Freno posteriore

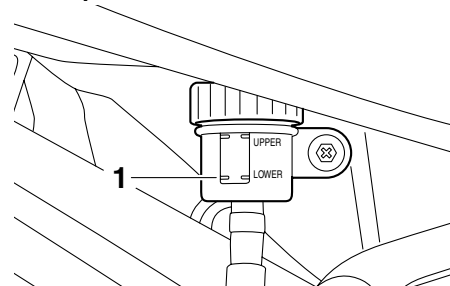

1. Riferimento di livello min.

Una quantità insufficiente di liquido freni può permettere la penetrazione di aria nell'impianto dei freni, compromettendo l'efficienza della frenata.

Prima di utilizzare il mezzo, controllare che il liquido freni sia al di sopra del riferimento livello min. e rabboccare, se necessario. Un livello liquido freni basso può indicare che le pastiglie freni sono consumate e/o la presenza di perdite nell'impianto dei freni. Se il livello liquido freni è basso, controllare l'usura pastiglie freni e verificare che non ci siano perdite nell'impianto dei freni.

Rispettare le seguenti precauzioni:

- Quando si controlla il livello del liquido, assicurarsi che la parte superiore del serbatoio liquido freni sia in piano.
- Usare soltanto il liquido freni della qualità consigliata, altrimenti le guarnizioni di gomma possono deteriorarsi, causando delle perdite e la diminuzione dell'efficienza della frenata.

Liquido freni consigliato:
DOT 4

- Rabboccare con lo stesso tipo di liquido freni. Eventuali miscele possono causare una reazione chimica pericolosa e la diminuzione dell'efficienza della frenata.
- Evitare infiltrazioni d'acqua o di polvere nel serbatoio liquido freni durante il rifornimento. L'acqua causa una notevole riduzione del punto di ebollizione

del liquido e può provocare il "vapor lock", e lo sporco può intasare le valvole dell'unità idraulica ABS.

- Il liquido freni può corrodere le superfici verniciate o le parti in plastica. Pulire sempre immediatamente l'eventuale liquido versato.
- Poiché le pastiglie freni si consumano, è normale che il livello liquido freni diminuisca gradualmente. Tuttavia, se il livello liquido freni cala improvvisamente, fare accertare la causa da un concessionario Yamaha.

Cambio dei liquidi del freno e della frizione

Fare cambiare i liquidi del freno e della frizione da un concessionario Yamaha agli intervalli specificati nella NOTA sotto alla tabella della manutenzione periodica e lubrificazione. Inoltre fare sostituire i paraolio delle pompe freni e frizione idraulica, e delle pinze, come pure i tubi freni e frizione idraulica agli intervalli elencati qui di seguito, oppure se presentano danneggiamenti o perdite.

- Paraolio: Sostituire ogni due anni.
- Tubi freno e frizione idraulica: Sostituire ogni quattro anni.

MANUTENZIONE E REGOLAZIONI PERIODICHE

6

Controllo e lubrificazione dei cavi

HAU23095

Prima di utilizzare il mezzo, controllare sempre il funzionamento di tutti i cavi di comando e le condizioni dei cavi, e lubrificare le estremità cavi, se necessario. Se un cavo è danneggiato o non si muove agevolmente, farlo controllare o sostituire da un concessionario Yamaha. **AVVERTENZA! Eventuali danni al corpo esterno dei cavi possono comportare l'arrugginimento dei cavi all'interno e interferire sul movimento dei cavi stessi. Se i cavi sono danneggiati, sostituirli al più presto possibile per prevenire condizioni di mancanza sicurezza.** [HWA10711]

Lubrificante consigliato:

lubrificante Yamaha per catene e cavi o olio per motori

Controllo e lubrificazione della manopola e del cavo acceleratore

HAU23114

Prima di ogni utilizzo, controllare sempre il funzionamento della manopola acceleratore. Inoltre, si deve fare lubrificare il cavo da un concessionario Yamaha agli intervalli specificati nella tabella di manutenzione periodica.

Il cavo acceleratore è equipaggiato con una copertura in gomma. Accertarsi che la copertura sia installata correttamente. Anche se installata correttamente, la copertura non protegge completamente il cavo dall'eventuale penetrazione di acqua. Pertanto, prestare attenzione a non versare acqua direttamente sulla copertura o sul cavo quando si lava il veicolo. Se il cavo o la copertura si sporcano, pulirli con un panno umido.

Controllo e lubrificazione dei pedali freno e cambio

HAU44272

Pedale freno

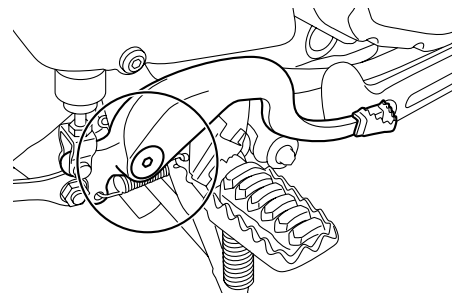

Pedale cambio

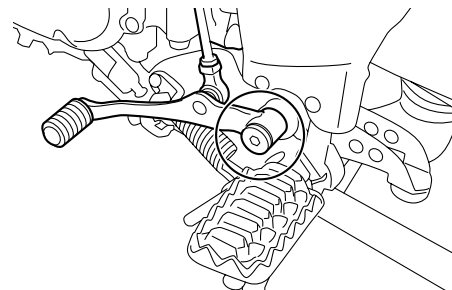

Prima di utilizzare il mezzo, controllare sempre il funzionamento dei pedali freno e cambio e lubrificare, se necessario, i perni di guida dei pedali.

MANUTENZIONE E REGOLAZIONI PERIODICHE

Lubrificante consigliato:
Grasso a base di sapone di litio

Controllo e lubrificazione delle leve freno e frizione

HAU43600

Lubrificante consigliato:
Grasso al silicone

Leva freno

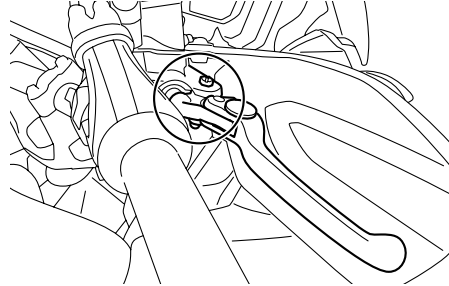

Leva frizione

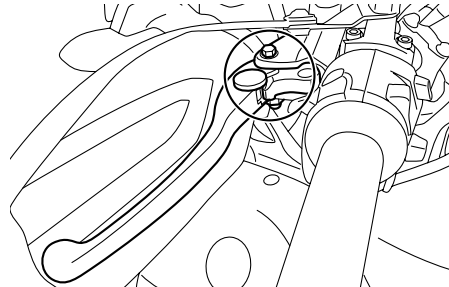

Prima di utilizzare il mezzo, controllare sempre il funzionamento delle leve freno e frizione e lubrificare, se necessario, i perni di guida delle leve.

MANUTENZIONE E REGOLAZIONI PERIODICHE

Controllo e lubrificazione del cavalletto centrale e del cavalletto laterale

HAU23213

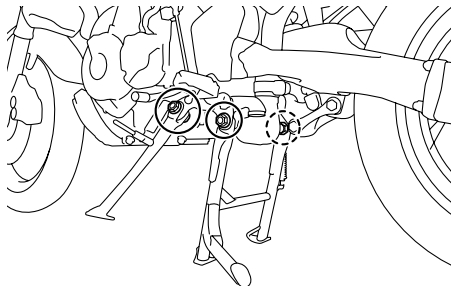

Prima di utilizzare il mezzo, controllare sempre il funzionamento del cavalletto centrale e del cavalletto laterale, e lubrificare, se necessario, i perni di guida e le superfici di contatto metallo/metallo.

HWA10741

AVVERTENZA

Se il cavalletto centrale o il cavalletto laterale non si alza e non si abbassa agevolmente, farlo controllare o riparare da un concessionario Yamaha. Altrimenti il cavalletto centrale o il cavalletto laterale potrebbe toccare il terreno e distrarre il pilota, con conseguente eventuale perdita del controllo del mezzo.

Lubrificante consigliato:
Grasso a base di sapone di litio

Lubrificazione dei perni del forcellone

HAUM1651

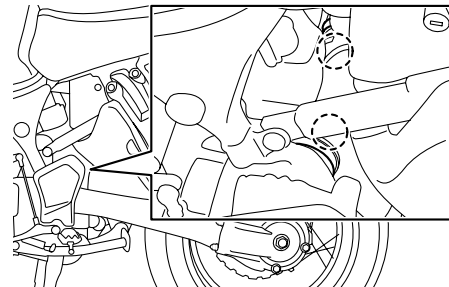

Si devono fare lubrificare i perni di guida del forcellone da un concessionario Yamaha agli intervalli specificati nella tabella di manutenzione e lubrificazione periodica.

Lubrificante consigliato:
Grasso a base di sapone di litio

HAU23272

Controllo della forcella

Si devono controllare le condizioni ed il funzionamento della forcella come segue agli intervalli specificati nella tabella della manutenzione periodica e lubrificazione.

Per controllare le condizioni

Controllare che i tubi di forza non presentino graffi, danneggiamenti o eccessive perdite di olio.

Per controllare il funzionamento

1. Posizionare il veicolo su una superficie piana e mantenerlo diritto. **AVVERTENZA! Per evitare infortuni, supportare fermamente il veicolo in modo che non ci sia pericolo che si ribalti.** [HWA10751]
2. Azionando il freno anteriore, premere con forza il manubrio diverse volte verso il basso per verificare se la forcella si comprime e si estende regolarmente.

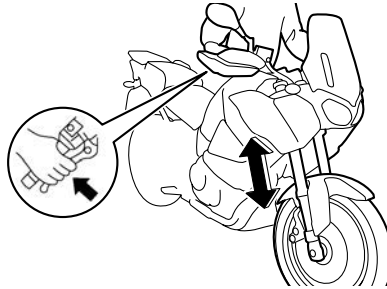

HCA10590

ATTENZIONE

Se la forcella è danneggiata o non funziona agevolmente, farla controllare o riparare da un concessionario Yamaha.

HAU45511

Controllo dello sterzo

Se usurati o allentati, i cuscinetti dello sterzo possono essere fonte di pericoli. Pertanto si deve controllare il funzionamento dello sterzo come segue agli intervalli specificati nella tabella della manutenzione periodica e lubrificazione.

1. Posizionare il veicolo sul cavalletto centrale. **AVVERTENZA! Per evitare infortuni, supportare fermamente il veicolo in modo che non ci sia pericolo che si ribalti.** [HWA10751]
2. Tenere le estremità inferiori degli steli forcella e cercare di muoverli in avanti e all'indietro. Se si sente del gioco, fare controllare o riparare lo sterzo da un concessionario Yamaha.

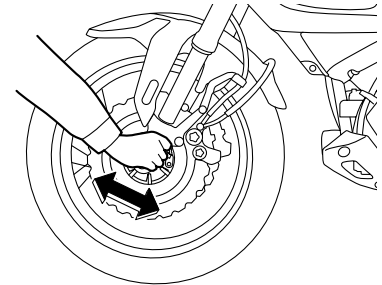

MANUTENZIONE E REGOLAZIONI PERIODICHE

Controllo dei cuscinetti ruote

HAU23291

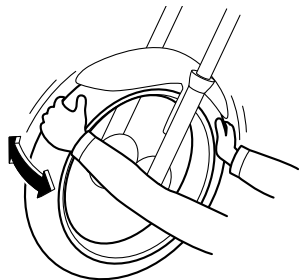

Si devono controllare i cuscinetti ruota anteriore e posteriore agli intervalli specificati nella tabella della manutenzione periodica e lubrificazione. Se c'è del gioco nel mozzo ruota, o se la ruota non gira agevolmente, fare controllare i cuscinetti ruote da un concessionario Yamaha.

6

Batteria

HAU34225

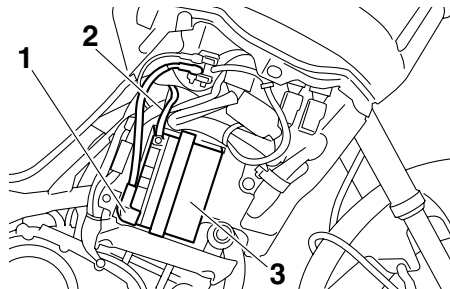

1. Cavo positivo batteria (rosso)
2. Cavo negativo batteria (nero)
3. Batteria

La batteria si trova dietro alla carenatura A. (Vedere pagina 6-8.)

Questo modello è equipaggiato con una batteria ricaricabile con valvola di sicurezza VRLA (Valve Regulated Lead Acid). Non occorre controllare l'elettrolito o aggiungere acqua distillata. Tuttavia, occorre controllare i collegamenti dei cavi batteria e, se necessario, stringerli.

HWA10760

AVVERTENZA

- **Il liquido della batteria è velenoso e pericoloso, in quanto contiene acido solforico che provoca ustioni gravi. Evitare qualsiasi contatto con la pelle, gli occhi o gli abiti e proteg-**

gere sempre gli occhi quando si lavora vicino alle batterie. In caso di contatto, eseguire i seguenti provvedimenti di PRONTO SOCCORSO.

- **CONTATTO ESTERNO:** Sciacquare con molta acqua.
- **CONTATTO INTERNO:** Bere grandi quantità di acqua o latte e chiamare immediatamente un medico.
- **OCCHI:** Sciacquare con acqua per 15 minuti e ricorrere immediatamente ad un medico.
- **Le batterie producono gas idrogeno esplosivo. Pertanto tenere le scintille, le fiamme, le sigarette ecc. lontane dalla batteria e provvedere ad una ventilazione adeguata quando si carica la batteria in ambienti chiusi.**
- **TENERE QUESTA E TUTTE LE BATTERIE FUORI DALLA PORTATA DEI BAMBINI.**

Per caricare la batteria

Fare caricare al più presto possibile la batteria da un concessionario Yamaha, se sembra che si sia scaricata. Tenere presente che la batteria tende a scaricarsi più rapidamente se il veicolo è equipaggiato con accessori elettrici optional.

HCA16521

ATTENZIONE

Per caricare una batteria ricaricabile con valvola di sicurezza VRLA (Valve Regulated Lead Acid), occorre un caricabatteria speciale (a tensione costante). Se si utilizza un caricabatteria convenzionale si danneggia la batteria.

Rimessaggio della batteria

1. Se non si intende utilizzare il veicolo per oltre un mese, togliere la batteria dal mezzo, caricarla completamente e poi riparla in un ambiente fresco e asciutto. **ATTENZIONE: Quando si toglie la batteria, accertarsi che la chiave sia girata su "OFF", poi scollegare il cavo negativo prima di scollegare il cavo positivo.** [HCA16302]
2. Se la batteria resta inutilizzata per più di due mesi, controllarla almeno una volta al mese e caricarla completamente se è necessario.
3. Caricare completamente la batteria prima dell'installazione. **ATTENZIONE: Quando si installa la batteria, accertarsi che la chiave sia girata su "OFF", poi collegare il cavo positivo prima di collegare il cavo negativo.** [HCA16840]

4. Dopo l'installazione, verificare che i cavi batteria siano collegati correttamente ai terminali batteria.

HCA16530

ATTENZIONE

Tenere la batteria sempre carica. Se si ripone una batteria scarica, si possono provocare danni permanenti alla stessa.

HAU49581

Sostituzione dei fusibili

Le scatole fusibili e il fusibile motorino ABS si trovano dietro la carenatura A, e il fusibile principale si trova dietro la carenatura B. (Vedere pagina 6-8.)

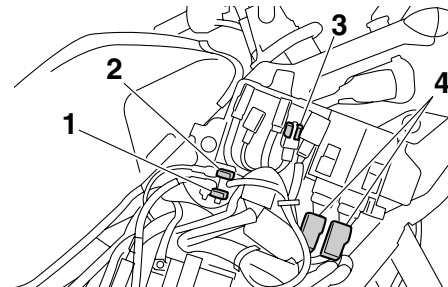

1. Fusibile motorino ABS
2. Fusibile di riserva motorino ABS
3. Fusibile principale
4. Scatola fusibili

MANUTENZIONE E REGOLAZIONI PERIODICHE

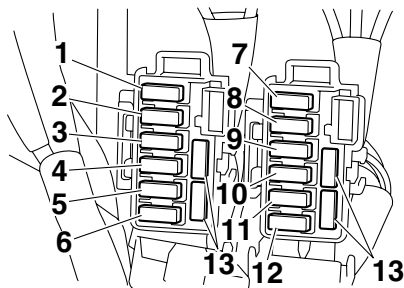

1. Fusibile faro
2. Fusibile del solenoide ABS
3. Fusibile della valvola a farfalla elettronica
4. Fusibile dell'impianto di iniezione carburante
5. Fusibile di backup (per orologio digitale e sistema immobilizzatore)
6. Fusibile ventola radiatore
7. Fusibile accensione
8. Fusibile sistema di segnalazione
9. Fusibile centralina ABS
10. Fusibile presa ausiliaria (CC)
11. Fusibile fanalino posteriore
12. Fusibile O/P (opzione)
13. Fusibile di riserva

Se un fusibile è bruciato, sostituirlo come segue.

1. Girare la chiave su "OFF" e spegnere il circuito elettrico in questione.
2. Togliere il fusibile bruciato ed installare un fusibile nuovo dell'ampere secondo specifica. **AVVERTENZA! Non**

utilizzare un fusibile di amperaggio superiore a quello consigliato per evitare di provocare danni estesi all'impianto elettrico ed eventualmente un incendio. [HWA15131]

Fusibili secondo specifica:

- Fusibile principale: 50.0 A
- Fusibile del faro: 20.0 A
- Fusibile del fanalino di coda: 7.5 A
- Fusibile dell'impianto di segnalazione: 10.0 A
- Fusibile dell'accensione: 20.0 A
- Fusibile della ventola del radiatore: 20.0 A
- Fusibile di backup: 7.5 A
- Fusibile della valvola a farfalla elettrica: 7.5 A
- Fusibile dell'impianto di iniezione carburante: 10.0 A
- Fusibile del solenoide ABS: 20.0 A
- Fusibile della centralina dell'ABS: 7.5 A
- Fusibile presa supplementare CC: 3.0 A
- Fusibile del motorino dell'ABS: 30.0 A
- Fusibile O/P (opzione): 20.0 A

MANUTENZIONE E REGOLAZIONI PERIODICHE

3. Girare la chiave su "ON" ed accendere il circuito elettrico in questione per controllare se l'apparecchiatura funziona.
4. Se nuovamente il fusibile brucia subito, fare controllare l'impianto elettrico da un concessionario Yamaha.

Sostituzione di una lampada faro

Questo modello è equipaggiato con lampade faro alogene. Se una lampada faro brucia, sostituirla come segue:

ATTENZIONE

Stare attenti a non danneggiare le seguenti parti:

- Lampadina del faro

Non toccare la parte di vetro della lampadina del faro, per mantenerla priva di olio, altrimenti si influirebbe negativamente sulla trasparenza del vetro, sulla luminosità e sulla durata della lampadina. Eliminare completamente ogni traccia di sporco e le impronte delle dita sulla lampadina utilizzando un panno inumidito con alcool o diluente.

- Lente del faro

Non attaccare nessun tipo di pellicola colorata o di adesivo sul trasparente del faro.

Non utilizzare lampadine del faro di potenza superiore a quella specificata.

HAU39013

HCA10650

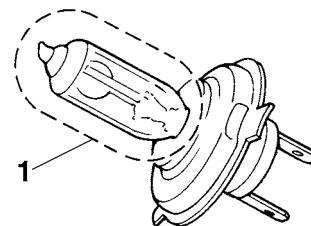

1. Non toccare la parte di vetro della lampadina.

1. Smontare il cappuccio coprilampada ruotandolo in senso antiorario.

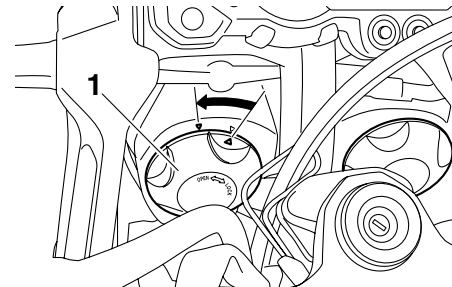

1. Coprilampada del faro
2. Scollegare il connettore faro.

MANUTENZIONE E REGOLAZIONI PERIODICHE

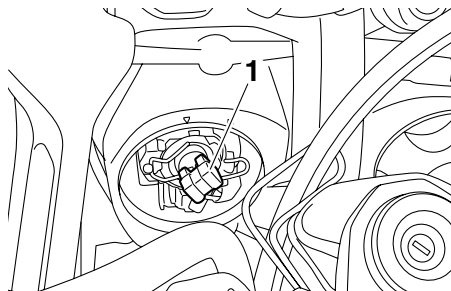

1. Accoppiatore del faro

3. Sganciare il portalamпада faro e poi togliere la lampada bruciata.

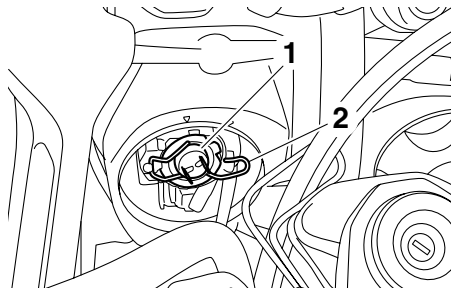

1. Lampadina del faro
2. Portalamпада del faro

4. Posizionare una lampada faro nuova e poi fissarla con il portalamпада.
5. Collegare il connettore faro.
6. Installare il cappuccio coprilampada ruotandolo in senso orario.

7. Se necessario, fare regolare il fascio luce da un concessionario Yamaha.

HAU24181

Lampada biluce fanalino/stop

Questo modello è equipaggiato con una lampada biluce fanalino/stop a LED.

Se la lampada biluce fanalino/stop non si accende, farla controllare da un concessionario Yamaha.

Sostituzione della lampada indicatore di direzione

HAU24204

1. Togliere la lente indicatore di direzione togliendo la vite.

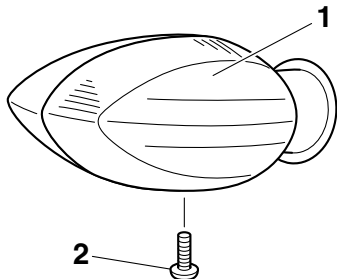

1. Coppetta indicatore di direzione
2. Vite

2. Togliere la lampada bruciata premendola e girandola in senso antiorario.

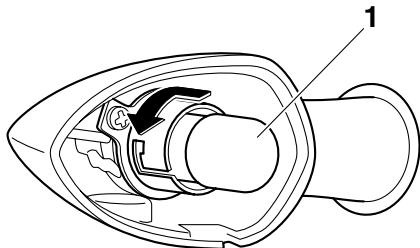

1. Lampadina indicatore di direzione

3. Inserire una lampada nuova nel portalampada con cavetto, premerla e poi girarla in senso orario fino a quando si blocca.
4. Installare la coppetta installando la vite. **ATTENZIONE: Non stringere eccessivamente la vite, altrimenti la lente potrebbe rompersi.** [HCA11191]

Sostituzione di una lampada luce targa

HAU49720

1. Rimuovere i bulloni del gruppo luce targa.

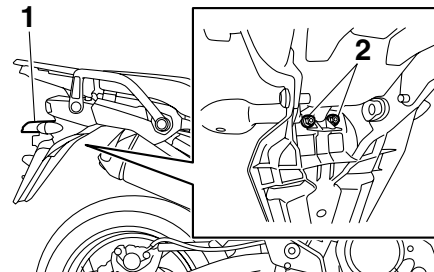

1. Gruppo luce targa
2. Bullone gruppo luce targa

2. Togliere il portalampada con cavetto della luce targa (insieme alla lampada) girandolo in senso antiorario, e poi estraendolo.

MANUTENZIONE E REGOLAZIONI PERIODICHE

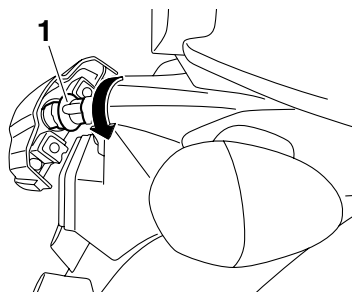

1. Connessione portalampada luce targa
3. Togliere la lampada bruciata estraendola.

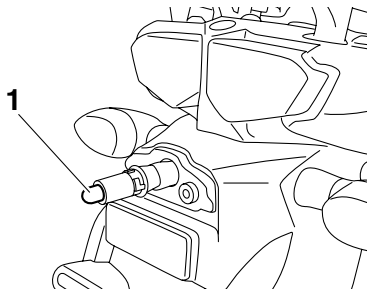

1. Lampada luce targa
4. Inserire una lampada nuova nel portalampada con cavetto.
5. Installare il portalampada con cavetto (insieme alla lampada) spingendolo verso l'interno, e poi girarlo in senso orario fino all'arresto.

6. Posizionare il gruppo luce targa nella posizione originale, quindi installare i bulloni.

Sostituzione di una lampada luce di posizione anteriore

HAU49622

Questo modello è dotato di due luci di posizione anteriore. Se una lampada luce di posizione anteriore brucia, sostituirla come segue.

1. Togliere il parabrezza togliendo le viti.

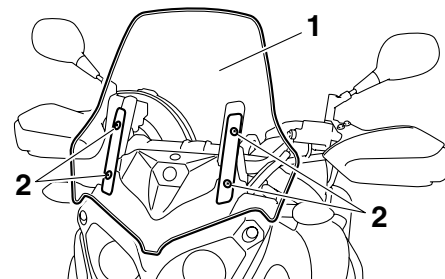

1. Parabrezza
2. Vite

2. Rimuovere il pannello togliendo i fissaggi rapidi.

MANUTENZIONE E REGOLAZIONI PERIODICHE

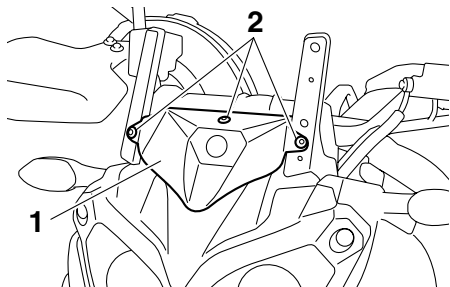

1. Pannello
2. Fissaggio rapido

3. Rimuovere la copertura del gruppo ottico anteriore togliendo i bulloni.

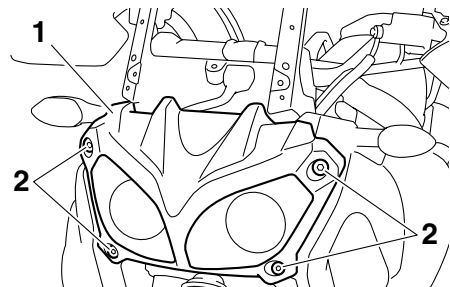

1. Copertura del gruppo ottico anteriore
2. Bullone

4. Togliere i bulloni del gruppo ottico anteriore, quindi estrarre leggermente il gruppo ottico anteriore verificando che

rimanga sul supporto. **ATTENZIONE:** Prestare attenzione a non tirare i cavetti faro. [HCA16810]

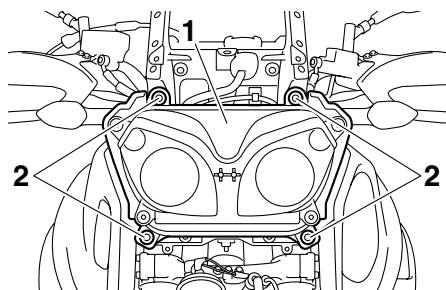

1. Gruppo del faro
2. Bullone gruppo ottico anteriore

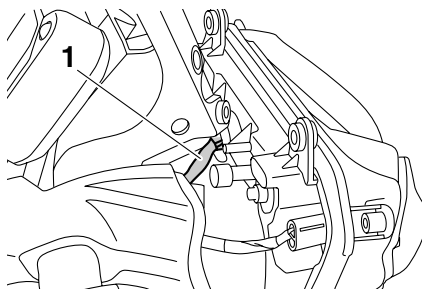

1. Cavetto faro

5. Togliere il cavetto portalampada luce di posizione anteriore (insieme alla lampada) girando il portalampada con cavetto in senso antiorario.

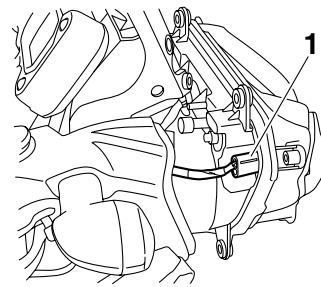

1. Cavo portalampada della luce di posizione

6. Togliere la lampada bruciata estraendola.

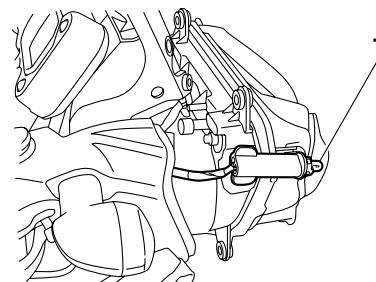

1. Lampada luce di posizione anteriore

7. Inserire una lampada nuova nel portalampada con cavetto.

8. Installare il portalampada della luce di posizione (insieme alla lampada) premendolo e girandolo in senso orario.

MANUTENZIONE E REGOLAZIONI PERIODICHE

9. Installare il gruppo ottico anteriore installando i bulloni e poi serrandoli alla coppia di serraggio secondo specifica.

Coppia di serraggio:

Bullone gruppo ottico anteriore:
7 Nm (0.7 m·kgf, 5.1 ft·lbf)

10. Installare la copertura del gruppo ottico anteriore installando i bulloni.
11. Installare il pannello installando i fissaggi rapidi.
12. Installare il parabrezza installando le viti e poi serrandole alla coppia di serraggio secondo specifica.

AVVERTENZA! Un parabrezza allentato può causare incidenti. Verificare di aver serrato le viti alla coppia secondo specifica. [HWA15510]

Coppia di serraggio:

Vite del parabrezza:
0.5 Nm (0.05 m·kgf, 0.36 ft·lbf)

HAU25871

Ricerca ed eliminazione guasti

Sebbene i motocicli Yamaha subiscano un rigoroso controllo prima della spedizione dalla fabbrica, si possono verificare dei guasti durante il funzionamento. Eventuali problemi nei sistemi di alimentazione del carburante, di compressione o di accensione, per esempio, possono provocare difficoltà all'avviamento o perdite di potenza.

Le tabelle di ricerca ed eliminazione guasti che seguono rappresentano una guida rapida e facile per controllare questi impianti vitali. Tuttavia, se il motociclo dovesse richiedere riparazioni, consigliamo di portarlo da un concessionario Yamaha, i cui tecnici esperti sono in possesso degli attrezzi, dell'esperienza e delle nozioni necessari per l'esecuzione di una corretta manutenzione del motociclo.

Usare soltanto ricambi originali Yamaha. Le imitazioni possono essere simili ai ricambi originali Yamaha, ma spesso sono di qualità inferiore, hanno durata minore e possono provocare riparazioni costose.

HWA15141



Quando si controlla l'impianto del carburante, non fumare, ed accertarsi che non ci siano fiamme libere o scintille nelle vicinanze, comprese le fiamme pilota di

scaldacqua o fornaci. La benzina o i vapori di benzina possono accendersi o esplodere, provocando gravi infortuni o danni materiali.

Tabelle di ricerca ed eliminazione guasti

Problemi all'avviamento o prestazioni scarse del motore

1. Carburante

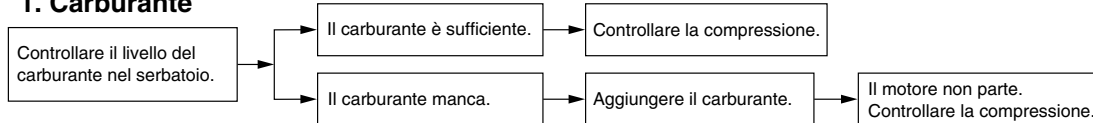

2. Compressione

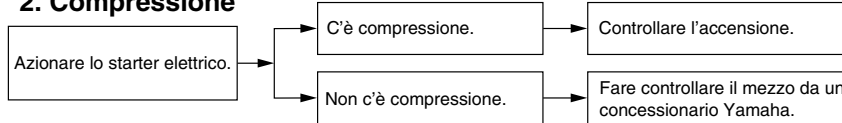

3. Accensione

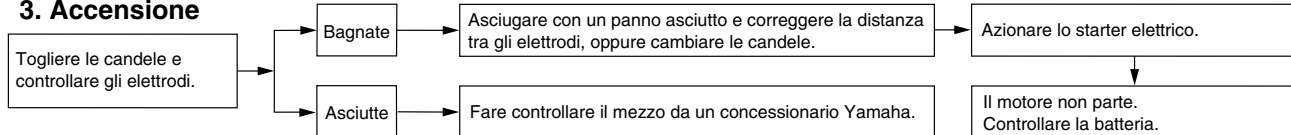

4. Batteria

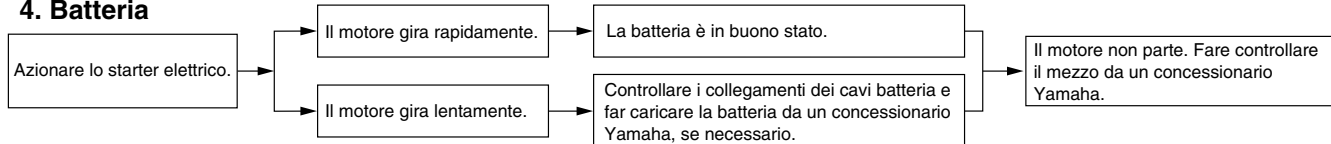

MANUTENZIONE E REGOLAZIONI PERIODICHE

Surriscaldamento del motore

HWAT1040

⚠ AVVERTENZA

- Non togliere il tappo radiatore quando il motore e il radiatore sono caldi. Liquido bollente e vapore possono fuoriuscire sotto pressione e provocare lesioni gravi. Ricordarsi di aspettare fino a quando il motore si è raffreddato.
- Mettere un panno spesso, come un asciugamano, sul tappo radiatore, e poi girarlo lentamente in senso antiorario fino al fermo, per permettere alla pressione residua di fuoriuscire. Quando cessa il sibilo, premere il tappo mentre lo si gira in senso antiorario, e poi toglierlo.

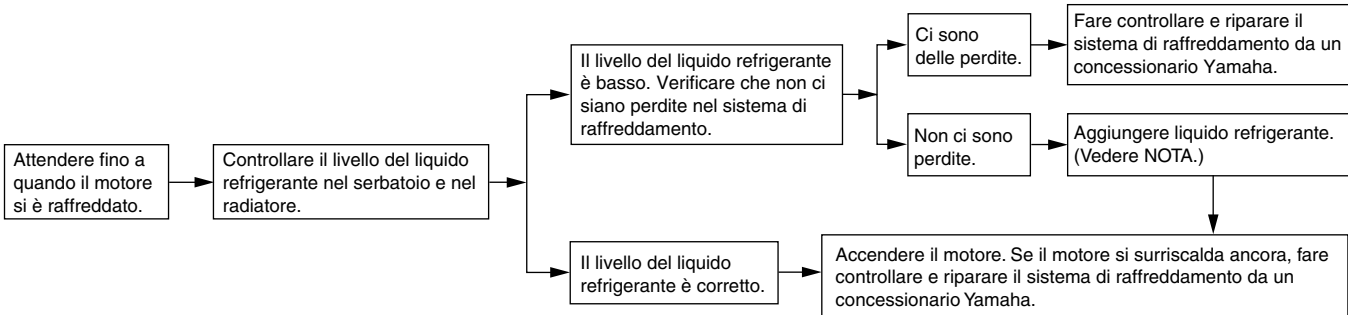

NOTA

Se non si dispone di liquido refrigerante, in sua vece si può usare provvisoriamente dell'acqua del rubinetto, a patto che la si sostituisca al più presto possibile con il liquido refrigerante consigliato.

Verniciatura opaca, prestare attenzione

HAU37833

ATTENZIONE

HCA15192

Alcuni modelli sono equipaggiati con parti a verniciatura opaca. Prima della pulizia del veicolo, si raccomanda di consultare un concessionario Yamaha per consigli sui prodotti da usare. L'utilizzo di spazzole, prodotti chimici forti o detergenti aggressivi per la pulizia di queste parti può graffiare o danneggiare la superficie. Si raccomanda inoltre di non applicare cera su nessuna parte con verniciatura opaca.

Pulizia

HAU26054

Benché la struttura aperta di un motociclo riveli tutti gli aspetti attraenti della sua tecnologia, essa la rende anche più vulnerabile. Ruggine e corrosione possono svilupparsi malgrado l'impiego di componenti di alta qualità. Un tubo di scarico arrugginito potrebbe non dare nell'occhio su una macchina, ma comprometterebbe irrimediabilmente l'estetica di un motociclo. Una pulizia frequente e appropriata non soddisfa soltanto le condizioni di garanzia, bensì mantiene l'estetica del motociclo, ne allunga la durata e ne ottimizza le prestazioni.

Prima della pulizia

1. Coprire l'uscita gas di scarico con un sacchetto di plastica dopo che il motore si è raffreddato.
2. Accertarsi che tutti i tappi ed i coperchi, i connettori e gli elementi di connessione elettrici, cappucci candele compresi, siano ben serrati.
3. Eliminare lo sporco difficile da trattare, come l'olio bruciato sul carter, con uno sgrassante ed una spazzola, ma non applicare mai questi prodotti sui paraolio, sulle guarnizioni e sui perni delle ruote. Sciacquare sempre lo sporco ed il prodotto sgrassante con acqua.

Pulizia

HCA10772

ATTENZIONE

- Evitare di usare detergenti per ruote fortemente acidi, specialmente sulle ruote a raggi. Se si utilizzano prodotti del genere sullo sporco particolarmente ostinato, non lasciare il detergente sulla superficie interessata più a lungo di quanto indicato sulle istruzioni per l'uso. Inoltre sciacquare a fondo la superficie con acqua, asciugarla immediatamente e poi applicare uno spray protettivo anticorrosione.
- Metodi di lavaggio errati possono danneggiare le parti in plastica (quali le carenature, i pannelli, i parabrezza, le lenti faro, le lenti pannello strumenti ecc.) e le marmitte. Per pulire la plastica, usare soltanto un panno o una spugna soffici e puliti. Tuttavia, se non è possibile pulire a fondo le parti in plastica con acqua, è possibile utilizzare un detergente neutro diluito in acqua. Accertarsi di sciacquare con abbondante acqua ogni residuo di detergente poiché è dannoso per le parti in plastica.

PULIZIA E RIMESSAGGIO DEL MOTOCICLO

- **Non utilizzare prodotti chimici forti sulle parti in plastica. Accertarsi di non utilizzare panni o spugne che siano stati in contatto con prodotti di pulizia forti o abrasivi, solvente o diluente, carburante (benzina), prodotti per rimuovere o inibire la ruggine, liquido freni, antigelo o elettrolito.**
- **Non utilizzare macchine di lavaggio con getti d'acqua ad alta pressione o di vapore, perché possono provocare infiltrazioni d'acqua e deterioramenti nelle seguenti zone: tenute (dei cuscinetti ruota e del forcellone, forcella e freni), componenti elettrici (connettori, elementi di connessione, strumenti, interruttori e luci), tubi sfiato e ventilazione.**
- **Per i motocicli muniti di parabrezza: Non usare detersivi forti o spugne dure che provocherebbero opacità o graffi. Alcuni prodotti detersivi per la plastica possono lasciare graffi sul parabrezza. Provare il prodotto su una piccola parte nascosta del parabrezza per accertarsi che non lasci segni. Se il parabrezza è graffiato, usare un preparato lucidante di qualità per plastica dopo il lavaggio.**

Dopo l'utilizzo normale

Togliere lo sporco con acqua calda, un detersivo neutro ed una spugna soffice e pulita, e poi sciacquare a fondo con acqua pulita. Utilizzare uno spazzolino da denti o uno scovolino per bottiglie per le zone di difficile accesso. Lo sporco difficile da trattare e gli insetti si eliminano più facilmente coprendo la superficie interessata con un panno bagnato qualche minuto prima della pulizia.

Dopo la guida nella pioggia, vicino al mare e su strade su cui è stato sparso del sale

Poiché il sale marino o quello sparso sulle strade in inverno è estremamente corrosivo in combinazione con l'acqua, ogni volta che si è utilizzato il mezzo nella pioggia, vicino al mare e su strade su cui è stato sparso del sale procedere come segue.

NOTA

Il sale sparso sulle strade in inverno può restarvi fino alla primavera.

1. Lavare il motociclo con acqua fredda e con un detersivo neutro, dopo che il motore si è raffreddato.

ATTENZIONE: Non usare acqua calda, in quanto aumenta l'azione corrosiva del sale. [HCA10791]

2. Applicare uno spray anticorrosione su tutte le superfici di metallo, comprese quelle cromate e nichelate, per prevenire la corrosione.

Dopo la pulizia

1. Asciugare il motociclo con una pelle di camoscio o un panno di tessuto assorbente.
2. Lucidare con un prodotto specifico le superfici cromate, di alluminio o di acciaio inox, compreso l'impianto di scarico. (Con la lucidatura si possono eliminare persino le scoloriture provocate dal calore sugli impianti di scarico di acciaio inox.)
3. Per prevenire la corrosione, consigliamo di applicare uno spray protettivo su tutte le superfici metalliche, comprese quelle cromate e nichelate.
4. Utilizzare olio spray come detersivo universale per eliminare qualsiasi traccia di sporco residuo.
5. Ritoccare i danneggiamenti di lieve entità della vernice provocati dai sassi, ecc.
6. Applicare della cera su tutte le superfici verniciate.
7. Lasciare asciugare completamente il motociclo prima di rimessarlo o di coprirlo.

AVVERTENZA

HWA11131

Corpi estranei sui freni o sui pneumatici possono far perdere il controllo.

- Accertarsi che non ci sia olio o cera sui freni o sui pneumatici.
- Se necessario, pulire i dischi freni e i le guarnizioni dei freni con un detergente per dischi freni o con acetone e lavare i pneumatici con acqua calda ed un detergente neutro. Prima di marciare a velocità elevate, provare la capacità di frenata del motociclo ed il suo comportamento in curva.

HCA10800

ATTENZIONE

- Applicare con parsimonia olio spray e cera e accertarsi di togliere con un panno il prodotto in eccesso.
- Non applicare mai olio o cera sulle parti in gomma e in plastica, bensì trattarle con prodotti di pulizia specifici.
- Evitare di usare prodotti lucidanti abrasivi, in quanto asportano la vernice.

NOTA

- Consultare un concessionario Yamaha per consigli sui prodotti da usare.
- Lavaggio, pioggia o umidità possono causare l'appannamento della lente faro. Accendendo il faro per breve tempo si aiuterà l'eliminazione della condensa dalla lente.

Rimezzaggio

HAU49591

A breve termine

Per il rimezzaggio del motociclo, usare sempre un locale fresco e asciutto e, se necessario, proteggerlo dalla polvere con una copertura che lasci traspirare l'aria. Accertarsi che il motore e l'impianto di scarico si siano raffreddati prima di coprire il motociclo.

HCA10810

ATTENZIONE

- Se si rimessa il motociclo in un ambiente scarsamente ventilato, o lo si copre con una tela cerata quando è ancora bagnato, si permette all'acqua ed all'umidità di penetrare e di provocare la formazione di ruggine.
- Per prevenire la corrosione, evitare scantinati umidi, ricoveri d'animali (a causa della presenza d'ammoniaca) e gli ambienti in cui sono immagazzinati prodotti chimici forti.

A lungo termine

Prima di rimessare il motociclo per diversi mesi:

1. Seguire tutte le istruzioni nella sezione "Pulizia" del presente capitolo.

PULIZIA E RIMESSAGGIO DEL MOTOCICLO

2. Riempire il serbatoio carburante ed aggiungere uno stabilizzatore del carburante (se disponibile) per prevenire l'arrugginimento del serbatoio carburante ed il deterioramento del carburante.
3. Eseguire le fasi riportate di seguito per proteggere i cilindri, i segmenti, ecc. dalla corrosione.
 - a. Togliere i cappucci candele e le candele.
 - b. Versare un cucchiaino da tè di olio motore in ciascun foro delle candele.
 - c. Installare i cappucci candele sulle candele e poi mettere le candele sulla testa cilindro in modo che gli elettrodi siano a massa. (Questo limiterà la formazione di scintille durante la prossima fase.)
 - d. Mettere in rotazione diverse volte il motore con lo starter. (In questo modo le pareti dei cilindri si ricopriranno di olio.) **AVVERTENZA! Per prevenire danneggiamenti o infortuni provocati dalle scintille, accertarsi di aver messo a massa gli elettrodi della candela mentre si fa girare il motore.**
 - e. Togliere i cappucci candele dalle candele e poi installare le candele ed i cappucci candele.
4. Lubrificare tutti i cavi di comando ed i perni di guida di tutte le leve e dei pedali, come pure del cavalletto laterale/cavalletto centrale.
5. Controllare e, se necessario, ripristinare la pressione pneumatici e poi sollevare il motociclo in modo che entrambe le ruote non tocchino terra. In alternativa, far girare le ruote di poco ogni mese in modo da prevenire il danneggiamento locale dei pneumatici.
6. Coprire l'uscita gas di scarico con un sacchetto di plastica per prevenire la penetrazione di umidità.
7. Togliere la batteria e caricarla completamente. Riporla in un locale fresco ed asciutto e caricarla una volta al mese. Non riporre la batteria in un ambiente troppo freddo o caldo [meno di 0 °C (30 °F) oppure più di 30 °C (90 °F)]. Per maggiori informazioni sul rimessaggio della batteria, vedere pagina 6-28.

NOTA

Eseguire tutte le riparazioni eventualmente necessarie prima di rimessare il motociclo.

[HWA10951]

Dimensioni:

- Lunghezza totale:
2255 mm (88.8 in)
- Larghezza totale:
980 mm (38.6 in)
- Altezza totale:
1410 mm (55.5 in)
- Altezza alla sella:
845/870 mm (33.3/34.3 in)
- Passo:
1540 mm (60.6 in)
- Distanza da terra:
205 mm (8.07 in)
- Raggio minimo di sterzata:
2700 mm (106.3 in)

Peso:

- Peso in ordine di marcia:
261 kg (575 lb)

Motore:

- Tipo di motore:
4 tempi, raffreddato a liquido, bialbero a camme in testa DOHC
- Disposizione dei cilindri:
Bicilindrico in linea
- Cilindrata:
1199 cm³
- Alesaggio × corsa:
98.0 × 79.5 mm (3.86 × 3.13 in)
- Rapporto di compressione:
11.00 :1
- Sistema di avviamento:
Avviamento elettrico
- Sistema di lubrificazione:
A carter secco

Olio motore:

- Marca consigliata:
YAMALUBE
- Tipo:
SAE 10W-30, 10W-40, 10W-50, 15W-40,
20W-40 oppure 20W-50

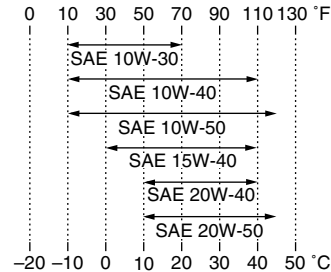

- Gradazione dell'olio motore consigliato:
API service tipo SG o superiore/JASO MA
- Quantità di olio motore:
Senza sostituzione della cartuccia del filtro dell'olio:
3.10 L (3.28 US qt, 2.73 Imp.qt)
- Con sostituzione della cartuccia del filtro dell'olio:
3.40 L (3.59 US qt, 2.99 Imp.qt)

Olio del cardano:

- Tipo:
Olio ingranaggi della trasmissione ad albero SAE 80 API GL-5 o olio per ingranaggi ipoidi SAE 80 API GL-4 originali Yamaha
- Quantità:
0.20 L (0.21 US qt, 0.18 Imp.qt)

Impianto di raffreddamento:

- Capacità serbatoio liquido refrigerante (fino al livello massimo):
0.26 L (0.27 US qt, 0.23 Imp.qt)
- Capacità del radiatore (tutto il circuito compreso):
1.83 L (1.93 US qt, 1.61 Imp.qt)

Filtro dell'aria:

- Elemento del filtro dell'aria:
Elemento di carta rivestito d'olio

Carburante:

- Carburante consigliato:
Soltanto benzina super senza piombo
- Capacità del serbatoio carburante:
23.0 L (6.08 US gal, 5.06 Imp.gal)
- Quantità di riserva carburante:
3.9 L (1.03 US gal, 0.86 Imp.gal)

Iniezione carburante:

- Corpo farfallato:
Sigla di identificazione:
23P1 00

Candela/-e:

- Produttore/modello:
NGK/CPR8EB9
- Distanza elettrodi:
0.8–0.9 mm (0.031–0.035 in)

Frizione:

- Tipo di frizione:
In bagno d'olio, a dischi multipli

Trasmissione:

- Rapporto di riduzione primaria:
1.466 (85/58)
- Trasmissione finale:
Ad albero

CARATTERISTICHE TECNICHE

Rapporto di riduzione secondaria:

2.987 (21/25 x 32/9)

Tipo di trasmissione:

Sempre in presa, a 6 rapporti

Comando:

Con il piede sinistro

Rapporti di riduzione:

1^a:

2.769 (36/13)

2^a:

2.063 (33/16)

3^a:

1.571 (33/21)

4^a:

1.250 (30/24)

5^a:

1.042 (25/24)

6^a:

0.929 (26/28)

Parte ciclistica:

Tipo di telaio:

Scocca posteriore

Angolo di incidenza:

28.00 grado

Avancorsa:

126 mm (5.0 in)

Pneumatico anteriore:

Tipo:

Senza camera d'aria

Misura:

110/80R19M/C 59V

Produttore/modello:

BRIDGESTONE/BW501

Produttore/modello:

METZELER/TOURANCE EXP C

Pneumatico posteriore:

Tipo:

Senza camera d'aria

Misura:

150/70R17M/C 69V

Produttore/modello:

BRIDGESTONE/BW502

Produttore/modello:

METZELER/TOURANCE EXP C

Carico:

Carico massimo:

209 kg (461 lb)

(Peso totale del pilota, del passeggero, del carico e degli accessori)

Pressione pneumatici (misurata a pneumatici freddi):

Condizione di carico:

0–90 kg (0–198 lb)

Anteriore:

225 kPa (2.25 kgf/cm², 33 psi)

Posteriore:

250 kPa (2.50 kgf/cm², 36 psi)

Condizione di carico:

90–209 kg (198–461 lb)

Anteriore:

225 kPa (2.25 kgf/cm², 33 psi)

Posteriore:

290 kPa (2.90 kgf/cm², 42 psi)

Ruota anteriore:

Tipo di ruota:

Ruota a raggi

Dimensioni cerchio:

19M/C x MT2.50

Ruota posteriore:

Tipo di ruota:

Ruota a raggi

Dimensioni cerchio:

17M/C x MT4.00

Freno anteriore:

Tipo:

A doppio disco

Comando:

Con la mano destra

Liquido consigliato:

DOT 4

Freno posteriore:

Tipo:

A disco singolo

Comando:

Con il piede destro

Liquido consigliato:

DOT 4

Sospensione anteriore:

Tipo:

Forcella telescopica

Tipo a molla/ammortizzatore:

Molla a spirale / ammortizzatore idraulico

Escursione ruota:

190.0 mm (7.48 in)

Sospensione posteriore:

Tipo:

Forcellone oscillante (sospensione articolata)

Tipo a molla/ammortizzatore:

Molla a spirale / ammortizzatore gas/olio

Escursione ruota:
190.0 mm (7.48 in)

Impianto elettrico:

Sistema d'accensione:
TCI

Sistema di carica:
Volano magnete in C.A.

Batteria:

Modello:
YTZ12S

Tensione, capacità:
12 V, 11.0 Ah

Faro:

Tipo a lampadina:
Lampada alogena

Tensione, potenza lampadina × quantità:

Faro:
12 V, 55 W × 2

Lampada biluce fanalino/stop:
LED

Indicatore di direzione anteriore:
12 V, 10.0 W × 2

Indicatore di direzione posteriore:
12 V, 10.0 W × 2

Luce ausiliaria:
12 V, 5.0 W × 2

Luce targa:
12 V, 5.0 W × 1

Luce pannello strumenti:
LED

Spia del folle:
LED

Spia abbagliante:
LED

Spia del livello dell'olio:
LED

Spia degli indicatori di direzione:
LED

Spia temperatura liquido refrigerante:
LED

Spia problemi al motore:
LED

Spia dell'ABS:
LED

Spia del sistema immobilizzatore:
LED

Spia di segnalazione del sistema di controllo
della trazione:
LED

Fusibili:

Fusibile principale:
50.0 A

Fusibile del faro:
20.0 A

Fusibile del fanalino di coda:
7.5 A

Fusibile dell'impianto di segnalazione:
10.0 A

Fusibile dell'accensione:
20.0 A

Fusibile della ventola del radiatore:
20.0 A

Fusibile dell'impianto di iniezione carburante:
10.0 A

Fusibile della centralina dell'ABS:
7.5 A

Fusibile del motorino dell'ABS:
30.0 A

Fusibile del solenoide ABS:
20.0 A

Fusibile presa supplementare CC:
3.0 A

Fusibile di backup:
7.5 A

Fusibile della valvola a farfalla elettrica:
7.5 A

Fusibile O/P (opzione):
20.0 A

INFORMAZIONI PER I CONSUMATORI

HAU48611

Numeri d'identificazione

Riportare il numero identificazione veicolo e le informazioni dell'etichetta modello e sotto negli appositi spazi per assistenza nell'ordinazione di ricambi dai concessionari Yamaha, o come riferimento in caso di furto del veicolo.

NUMERO IDENTIFICAZIONE VEICOLO:

INFORMAZIONI DELL'ETICHETTA MODELLO:

HAU26400

Numero identificazione veicolo

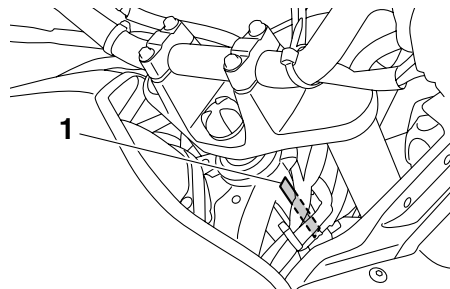

1. Numero identificazione veicolo

Il numero di identificazione del veicolo è impresso sul canotto dello sterzo. Riportare questo numero nell'apposito spazio.

NOTA _____

Il numero di identificazione del veicolo serve ad identificare il motociclo e può venire utilizzato per registrarlo presso le autorità competenti della zona interessata.

HAU26470

Etichetta modello

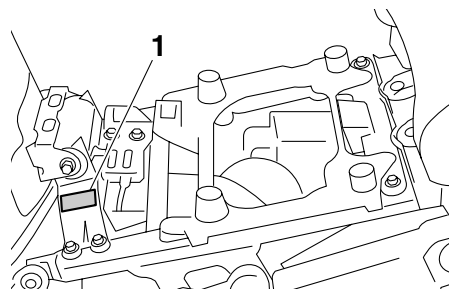

1. Etichetta modello

L'etichetta del modello è applicata al telaio sotto la sella del pilota. (Vedere pagina 3-25.) Registrare le informazioni di questa etichetta nell'apposito spazio. Queste informazioni sono necessarie per ordinare i ricambi presso i concessionari Yamaha.

A			
ABS	3-19	Forcella, regolazione.....	3-27
Accensione del motore	5-1	Fusibili, sostituzione	6-29
Allarme antifurto (optional)	3-15	G	
Altezza sella pilota, regolazione	3-25	Gioco della leva freno, controllo	6-21
Assieme ammortizzatore, regolazione	3-29	Gioco della manopola acceleratore, controllo	6-17
Attacchi cinghie portabagagli.....	3-31	Gioco valvole.....	6-18
B		I	
Batteria	6-28	Informazioni di sicurezza.....	1-1
Blocchetto accensione/bloccasterzo	3-2	Interruttore avviamento	3-16
C		Interruttore dell'avvisatore acustico.....	3-16
Cambi di marcia.....	5-2	Interruttore di arresto motore	3-16
Candele, controllo.....	6-10	Interruttore di segnalazione luce abbagliante	3-16
Caratteristiche tecniche	8-1	Interruttore indicatori di direzione.....	3-16
Carburante.....	3-23	Interruttore luci d'emergenza	3-16
Carburante, consigli per ridurne il consumo	5-3	Interruttori luce stop	6-21
Carenature, rimozione e installazione	6-8	Interruttori manubrio.....	3-15
Cavalletto centrale e cavalletto laterale, controllo e lubrificazione	6-26	K	
Cavalletto laterale.....	3-32	Kit attrezzi	6-2
Cavi, controllo e lubrificazione.....	6-24	L	
Commutatore luce abbagliante/ anabbagliante	3-16	Lampada biluce fanalino/stop	6-32
Convertitore catalitico	3-24	Lampada faro, sostituzione	6-31
Cuscinetti ruote, controllo	6-28	Lampada indicatore di direzione, sostituzione	6-33
D		Lampada luce di posizione anteriore, sostituzione	6-34
D-mode (modalità di guida)	3-1	Lampada luce targa, sostituzione	6-33
E		Leva freno	3-18
Elemento filtrante.....	6-17	Leva frizione.....	3-17, 6-20
Etichetta modello	9-1	Leve freno e frizione, controllo e lubrificazione	6-25
F		Liquidi del freno e della frizione, cambio	6-23
Forcella, controllo	6-27	Liquido refrigerante.....	6-15
		Livello liquido freni, controllo.....	6-22
		M	
		Manopola e cavo acceleratore, controllo e lubrificazione	6-24
		Manutenzione e lubrificazione, periodica	6-4
		Manutenzione, sistema di controllo emissioni.....	6-3
		N	
		Numeri d'identificazione.....	9-1
		Numero identificazione veicolo	9-1
		O	
		Olio cardano	6-14
		Olio motore e cartuccia filtro olio	6-11
		P	
		Parabrezza	3-27
		Parcheggio.....	5-4
		Pastiglie del freno anteriore e posteriore, controllo	6-22
		Pedale cambio	3-18
		Pedale freno	3-19
		Pedali freno e cambio, controllo e lubrificazione.....	6-24
		Perni del forcellone, lubrificazione	6-26
		Pneumatici	6-18
		Portapacchi.....	3-31
		Posizioni dei componenti	2-1
		Presa ausiliaria (CC).....	3-34
		Pulizia	7-1
		R	
		Regime del minimo, controllo	6-17
		Ricerca ed eliminazione guasti	6-36
		Rimessaggio	7-3

INDICE ANALITICO

Rodaggio.....	5-3
Ruote	6-20

S

Sella pilota	3-25
Sistema di controllo della trazione	3-20
Sistema d'interruzione circuito accensione	3-32
Sistema immobilizzatore	3-1
Spia ABS.....	3-7
Spia di segnalazione del sistema di controllo della trazione.....	3-7
Spia guasto motore.....	3-7
Spia immobilizer.....	3-8
Spia livello olio	3-4
Spia luce abbagliante.....	3-4
Spia marcia in folle.....	3-4
Spia temperatura liquido refrigerante.....	3-5
Spie d'avvertimento e di segnalazione ...	3-4
Spie indicatori di direzione	3-4
Sterzo, controllo	6-27
Strumento multifunzione	3-8

T

Tabelle di ricerca ed eliminazione guasti	6-37
Tappo serbatoio carburante.....	3-22
Tubetto sfiato serbatoio carburante/ tubo di troppopieno serbatoio carburante	3-24

V

Verniciatura opaca, prestare attenzione	7-1
--	-----

STAMPATO SU CARTA RICICLATA



PRINTED IN JAPAN
2010.08-1.8×2 CR
(H)