



⚠ Le a este manual atentamente antes de utilizar este vehículo.

MANUAL DEL PROPIETARIO
SUPER TENERE
XT1200Z

23P-28199-S1

⚠ Le a este manual atentamente antes de utilizar este vehículo. Este manual debe acompañar al vehículo si este se vende.



YAMAHA MOTOR ELECTRONICS CO., LTD.
1450-6, Mori, Mori-machi, Shuchi-gun, Shizuoka-ken, 437-0292 Japan

DECLARATION of CONFORMITY

We

Company: YAMAHA MOTOR ELECTRONICS CO., LTD.
Address: 1450-6, Mori, Mori-Machi, Shuchi-gun, Shizuoka-Ken, 437-0292 Japan

Hereby declare that the product:

Kind of equipment: IMMOBILIZER
Type-designation: SSL-00

is in compliance with following norm(s) or documents:

R&TTE Directive(1999/5/EC)
EN300 330-2 v1.3.1(2006-01), EN300 330-2 v1.5.1(2010-02)
EN60950-1:2006/A11:2009
Two or Three-Wheel Motor Vehicles Directive(97/24/EC: Chapter 8, EMC)

Place of issue: Shizuoka, Japan

Date of issue: 1 Aug. 2002

Revision record		
No.	Contents	Date
1	To change contact person and integrate type-designation.	9 Jun. 2005
2	Version up the norm of EN60950 to EN60950-1	27 Feb. 2006
3	To change company name	1 Mar. 2007
4	version up of the following norm: • EN300 330-2 v1.1.1 to EN300 330-2 v1.3.1 and EN300 330-2 v1.5.1 • EN60950-1:2001 to EN60950-1:2006/A11:2009	8 Jul. 2010

General manager of quality assurance div. *July 8th 2010*



YAMAHA MOTOR ELECTRONICS CO., LTD.
1450-6, Mori, Mori-machi, Shuchi-gun, Shizuoka-ken, 437-0292 Japan

DECLARACIÓN de CONFORMIDAD

Los abajo firmantes

Empresa: YAMAHA MOTOR ELECTRONICS CO., LTD.
Domicilio: 1450-6, Mori, Mori-machi, Shuchi-gun, Shizuoka-ken, 437-0292 Japón

Declaramos por la presente que el producto:

Tipo de equipamiento: INMOBILIZADOR
Designación de tipo: SSL-00

cumple con las normas o documentos siguientes:

Directiva R&TTE (1999/5/CE)
EN300 330-2 v1.3.1(2006-01), EN300 330-2 v1.5.1(2010-02)
EN60950-1:2006/A11:2009
Directiva sobre vehículos a motor de dos o tres ruedas (97/24/CE: Capítulo 8, EMC)

Lugar de emisión: Shizuoka, Japón

Fecha de emisión: 1 de agosto de 2002

Registro de revisiones		
N.º	Contenido	Fecha
1	Cambiar persona de contacto e integrar la designación de tipo.	9 de junio de 2005
2	Versión de la norma de EN60950 a EN60950-1	27 de febrero de 2006
3	Cambiar nombre de la empresa	1 de marzo de 2007
4	versión de la siguiente norma: • EN300 330-2 v1.1.1 a EN300 330-2 v1.3.1 y EN300 330-2 v1.5.1 • EN60950-1:2001 a EN60950-1:2006/A11:2009	8 de julio de 2010

Director general de la división de garantía de calidad *July 8th 2010*



¡Bienvenido al mundo de las motocicletas Yamaha!

Como propietario de una XT1200Z, se beneficia usted de la amplia experiencia de Yamaha y de la más avanzada tecnología en el diseño y la fabricación de productos de alta calidad que han dado a Yamaha su reputación de fiabilidad.

Lea este manual en su totalidad para disfrutar de todas las ventajas de su XT1200Z. El manual del propietario no sólo le enseñará cómo utilizar, revisar y mantener su motocicleta, sino además cómo protegerse a sí mismo y a otros de problemas y accidentes.

Además, los numerosos consejos contenidos en este manual le ayudarán a mantener su motocicleta en las mejores condiciones posibles.

Si necesita cualquier aclaración adicional, no dude en ponerse en contacto con su concesionario Yamaha.

El equipo de Yamaha le desea muchos paseos seguros y agradables. Recuerde, ¡la seguridad es lo primero!

Yamaha mejora constantemente el diseño y la calidad de sus productos. Por tanto, aunque este manual contiene la información más actual en el momento de imprimirse, pueden existir pequeñas discrepancias entre su motocicleta y este manual. Si necesita cualquier aclaración relativa a este manual, consulte a su concesionario Yamaha.





Lea este manual atentamente y en su totalidad antes de utilizar esta motocicleta.

INFORMACIÓN IMPORTANTE RELATIVA AL MANUAL

SAU10132

En este manual, la información particularmente importante se distingue mediante las siguientes anotaciones:

	<p>Este es el símbolo de aviso de seguridad. Se utiliza para avisarle de un posible peligro de daños personales. Obedezca todos los mensajes de seguridad que siguen a este símbolo para evitar posibles daños personales o un accidente mortal.</p>
 ADVERTENCIA	<p>ADVERTENCIA indica una situación peligrosa que, de no evitarse, puede ocasionar un accidente mortal o daños personales graves.</p>
ATENCIÓN	<p>ATENCIÓN indica precauciones especiales que se deben adoptar para evitar que el vehículo u otros bienes resulten dañados.</p>
NOTA	<p>NOTA proporciona información clave para facilitar o clarificar los procedimientos.</p>

INFORMACIÓN IMPORTANTE RELATIVA AL MANUAL

SAU10200

**XT1200Z
MANUAL DEL PROPIETARIO
©2010 Yamaha Motor Co., Ltd.
1ª edición, julio 2010
Todos los derechos reservados.
Toda reproducción o uso no autorizado
sin el consentimiento escrito de
Yamaha Motor Co., Ltd.
quedan expresamente prohibidos.
Impreso en Japón.**

TABLA DE CONTENIDOS

INFORMACIÓN RELATIVA A LA

SEGURIDAD 1-1

DESCRIPCIÓN 2-1

Vista izquierda 2-1

Vista derecha 2-2

Mandos e instrumentos 2-3

FUNCIONES DE LOS

INSTRUMENTOS Y MANDOS 3-1

D-mode (modo de conducción) 3-1

Sistema inmovilizador 3-1

Interruptor principal/Bloqueo de la
dirección 3-2

Testigos y luces de advertencia 3-4

Indicador multifunción 3-8

Alarma antirrobo (opcional) 3-15

Interruptores del manillar 3-15

Maneta de embrague 3-17

Pedal de cambio 3-18

Maneta de freno 3-18

Pedal de freno 3-19

ABS 3-19

Sistema de control de tracción 3-20

Tapón del depósito de gasolina 3-22

Gasolina 3-23

Tubo respiradero/rebose del

depósito de combustible 3-24

Catalizador 3-24

Asiento del conductor 3-25

Ajuste de la altura del asiento del

conductor 3-25

Parabrisas 3-27

Ajuste de la horquilla delantera 3-27

Ajuste del conjunto

amortiguador 3-29

Portaequipajes 3-30

Soportes de la correa del

equipaje 3-31

Caballete lateral 3-31

Sistema de corte del circuito de

encendido 3-32

Toma de corriente continua 3-34

PARA SU SEGURIDAD –

COMPROBACIONES PREVIAS 4-1

UTILIZACIÓN Y PUNTOS

IMPORTANTES PARA LA

CONDUCCIÓN 5-1

Arranque del motor 5-1

Cambio 5-2

Consejos para reducir el consumo

de gasolina 5-3

Rodaje del motor 5-3

Estacionamiento 5-4

MANTENIMIENTO Y AJUSTES

PERIÓDICOS 6-1

Juego de herramientas 6-2

Cuadro de mantenimiento

periódico del sistema de control

de emisiones 6-3

Cuadro general de mantenimiento

y engrase 6-4

Desmontaje y montaje de los

carenados 6-8

Comprobación de las bujías 6-10

Aceite del motor y cartucho del

filtro de aceite 6-11

Aceite del engranaje final 6-14

Líquido refrigerante 6-15

Filtro de aire 6-17

Comprobación del ralentí del

motor 6-17

Comprobación del juego libre del

puño del acelerador 6-17

Holgura de la válvula 6-18

Neumáticos 6-18

Ruedas de radios 6-20

Maneta de embrague 6-20

Comprobación del juego libre de

la maneta del freno 6-21

Interruptores de la luz de freno 6-21

Comprobación de las pastillas de

freno delantero y trasero 6-21

Comprobación del líquido de

freno 6-22

Cambio de los líquidos de freno y

embrague 6-23

TABLA DE CONTENIDOS

Comprobación y engrase de los cables	6-23	Identificación de averías	6-35
Comprobación y engrase del puño del acelerador y el cable	6-24	Cuadros de identificación de averías	6-37
Comprobación y engrase de los pedales de freno y cambio	6-24	CUIDADOS Y ALMACENAMIENTO DE LA MOTOCICLETA	7-1
Comprobación y engrase de las manetas de freno y embrague	6-25	Precaución relativa al color mate ...	7-1
Verificación y engrase del caballete central y el caballete lateral	6-25	Cuidados	7-1
Engrase de los pivotes del basculante	6-26	Almacenamiento	7-3
Comprobación de la horquilla delantera	6-26	ESPECIFICACIONES	8-1
Comprobación de la dirección	6-27	INFORMACIÓN PARA EL CONSUMIDOR	9-1
Comprobación de los cojinetes de las ruedas	6-27	Números de identificación	9-1
Batería	6-27		
Cambio de fusibles	6-29		
Cambio de una bombilla del faro	6-30		
Luz de freno/piloto trasero	6-32		
Cambio de la bombilla de un intermitente	6-32		
Cambio de una bombilla de la luz de la matrícula	6-33		
Cambio de la bombilla de una luz de posición	6-34		

SAU10318

1

Sea un propietario responsable

Como propietario del vehículo, es usted responsable de su funcionamiento seguro y adecuado.

Las motocicletas son vehículos de dos ruedas.

La seguridad de su uso y funcionamiento depende de la aplicación de las técnicas de conducción apropiadas, así como de la habilidad del conductor. Todo conductor debe conocer los requisitos siguientes antes de conducir esta motocicleta.

Debe:

- Obtener instrucciones completas de una fuente competente sobre todos los aspectos del funcionamiento de la motocicleta.
- Observar las advertencias y los requisitos de mantenimiento que se indican en el presente Manual del propietario.
- Obtener una formación cualificada en las técnicas de conducción seguras y apropiadas.
- Obtener un servicio técnico profesional según se indica en el presente Manual del propietario o cuando las condiciones mecánicas así lo requieran.

Seguridad en la conducción

Realice las comprobaciones previas cada vez que vaya a utilizar el vehículo para estar seguro de que se encuentra en condiciones seguras de funcionamiento. Si no revisa o mantiene el vehículo correctamente aumentarán las posibilidades de accidente o daños materiales. Consulte en la página 4-1 el listado de comprobaciones previas.

- Esta motocicleta está diseñada para llevar al conductor y un pasajero.
- La mayor parte de los accidentes de tráfico entre coches y motocicletas se deben al hecho de que el conductor del coche no ha detectado ni reconocido a la motocicleta. Muchos accidentes se han producido porque el conductor del coche no ha visto la motocicleta. Una medida muy eficaz para reducir las posibilidades de este tipo de accidente es el hacerse bien visible.

Por tanto:

- Lleve una chaqueta de color brillante.
- Sea especialmente prudente al aproximarse a cruces y pasarlos, ya que los cruces son los lugares en los que se producen accidentes de motocicleta con mayor frecuencia.

- Circule por donde los otros conductores puedan verle. Evite permanecer en los ángulos sin visión de otros conductores.
- En muchos accidentes están implicados conductores inexpertos. De hecho, muchos conductores que han estado implicados en accidentes ni siquiera tienen un permiso de conducir motocicletas vigente.
 - No conduzca sin estar cualificado y no preste su motocicleta a personas que no lo estén.
 - Conozca sus capacidades y sus límites. El hecho de permanecer dentro de sus límites le ayudará a evitar un accidente.
 - Le recomendamos que practique en un lugar donde no haya tráfico hasta que se haya familiarizado completamente con la motocicleta y todos sus mandos.
- Muchos accidentes se han debido a un error del conductor de la motocicleta. Un error típico consiste en abrirse demasiado en una curva a causa del



INFORMACIÓN RELATIVA A LA SEGURIDAD

exceso de velocidad o el subviraje (ángulo de ladoo insuficiente para la velocidad).

- Respete siempre el límite de velocidad y no circule nunca más rápido de lo que resulte adecuado según el estado de la calzada y el tráfico.
- Señale siempre antes de girar o cambiar de carril. Cerciórese de que los otros conductores puedan verle.
- La postura del conductor y del pasajero es importante para poder mantener un control adecuado.
 - Para mantener el control de la motocicleta durante la marcha, el conductor debe mantener ambas manos en el manillar y ambos pies en las estriberas.
 - El pasajero debe sujetarse siempre al conductor, a la correa del asiento o al asidero con las dos manos y mantener ambos pies en las estriberas del pasajero. No lleve nunca a un pasajero que no pueda mantener firmemente ambos pies en las estriberas.
- No conduzca nunca bajo los efectos del alcohol u otras drogas.

Protección personal

La mayoría de las muertes en accidentes de motocicleta se producen por lesiones en la cabeza. El uso de un casco de seguridad es esencial en la prevención o reducción de las lesiones en la cabeza.

- Utilice siempre un casco homologado.
- Utilice una máscara o gafas. El viento en los ojos sin proteger puede reducir la visión y retrasar la percepción de un peligro.
- El uso de una chaqueta, botas, pantalones y guantes resistentes, etc., resulta eficaz para prevenir o reducir las abrasiones o laceraciones.
- No lleve nunca prendas amplias que puedan engancharse en los mandos, las estriberas o en las ruedas y provocar lesiones o un accidente.
- Utilice siempre ropa protectora que le cubra las piernas, los tobillos y los pies. El motor y el sistema de escape están muy calientes durante la marcha o después y pueden provocar quemaduras.
- El pasajero debe observar también las precauciones indicadas anteriormente.

Evite el envenenamiento por monóxido de carbono

Los gases de escape del motor contienen monóxido de carbono, un gas letal. La inhalación de monóxido de carbono puede provocar dolores de cabeza, mareo, somnolencia, náuseas, confusión y, por último, la muerte.

El monóxido de carbono es un gas incoloro, inodoro e insípido que puede estar presente aunque no se vea ni se huelga nada procedente del escape del motor. Se pueden acumular en tiempo muy breve niveles letales de monóxido de carbono que le postrarán rápidamente y le impedirán salvarse. Asimismo, en lugares cerrados o mal ventilados pueden mantenerse niveles letales de monóxido de carbono durante horas o días. Si nota cualquier síntoma de envenenamiento por monóxido de carbono abandone el lugar inmediatamente, respire aire fresco y SOLICITE TRATAMIENTO MÉDICO.

- No ponga el motor en marcha en un lugar cerrado. Aunque intente eliminar los gases de escape con extractores o ventanas y puertas abiertas, el monóxido de carbono puede alcanzar rápidamente niveles peligrosos.

INFORMACIÓN RELATIVA A LA SEGURIDAD

1

- No ponga en marcha el motor en lugares mal ventilados o parcialmente cerrados como cobertizos, garajes o cocheras.
- No ponga en marcha el motor en el exterior cuando los gases de escape puedan penetrar en un edificio a través de aberturas como ventanas y puertas.

Carga

La incorporación de accesorios o carga que modifiquen la distribución del peso de la motocicleta puede reducir su estabilidad y manejabilidad. Para evitar la posibilidad de un accidente, tenga mucho cuidado al añadir carga o accesorios a la motocicleta. Si ha añadido carga o accesorios a la motocicleta, conduzca con mucha precaución. A continuación, además de información sobre accesorios, exponemos algunas reglas generales que se deben observar en caso de cargar equipaje o añadir accesorios a la motocicleta:

El peso total del conductor, el pasajero, los accesorios y el equipaje no debe superar la carga máxima. **La utilización de un vehículo sobrecargado puede ocasionar un accidente.**

Carga máxima:
209 kg (461 lb)

Cuando lo cargue dentro de este límite de peso, tenga en cuenta lo siguiente:

- El peso del equipaje y los accesorios debe mantenerse lo más bajo y cerca posible de la motocicleta. Sujete bien los objetos más pesados lo más cerca posible del centro del vehículo y distribuya el peso lo más uniformemente posible en ambos lados de la motocicleta a fin de reducir al mínimo el desequilibrio o la inestabilidad.
- El desplazamiento de pesos puede crear un desequilibrio repentino. Verifique que los accesorios y la carga estén bien sujetos a la motocicleta antes de iniciar la marcha. Compruebe con frecuencia las fijaciones de los accesorios y las sujeciones de la carga.
 - Ajuste correctamente la suspensión en función de la carga que lleve (únicamente en los modelos con suspensión ajustable) y compruebe el estado y la presión de los neumáticos.
 - No sujete nunca objetos largos o pesados al manillar, la horquilla delantera o el guardabarros delantero. Tales objetos, como por ejemplo

sacos de dormir, bolsas de lona o tiendas de campaña, pueden crear inestabilidad en el manejo o disminuir la respuesta de la dirección.

- **Este vehículo no está diseñado para arrastrar un remolque acoplarle un sidecar.**

Accesorios originales Yamaha

La elección de los accesorios para el vehículo es una decisión importante. Los accesorios originales Yamaha que se pueden adquirir únicamente en los concesionarios Yamaha han sido diseñados, probados y aprobados por Yamaha para su vehículo. Muchas empresas sin relación con Yamaha fabrican repuestos y accesorios u ofrecen otras modificaciones para vehículos Yamaha. Yamaha no puede probar los productos que fabrican estas empresas. Por tanto, Yamaha no puede respaldar ni recomendar el uso de accesorios no vendidos por Yamaha ni modificaciones no recomendadas específicamente por Yamaha, incluso si las vende e instala un concesionario Yamaha.



Repuestos, accesorios y modificaciones no originales

Aunque algunos productos no originales pueden tener un diseño y una calidad similares a los accesorios originales Yamaha, debe tener presente que algunos de estos accesorios no originales o modificaciones no resultan adecuados debido a la posibilidad de que representen un peligro para usted u otras personas. La instalación de productos no originales o las modificaciones realizadas en su vehículo que alteren su diseño o sus características de funcionamiento pueden representar, para usted y otras personas, un peligro de daños personales graves o un accidente mortal. Es usted responsable de los daños personales relacionados con la alteración del vehículo. Cuando instale accesorios, tenga en cuenta las recomendaciones siguientes, así como las que se facilitan en el apartado “Carga”.

- No instale nunca accesorios o lleve carga que puedan afectar a las prestaciones de la motocicleta. Revise cuidadosamente el accesorio antes de utilizarlo, a fin de cerciorarse de que de ningún modo reduzca la distancia al suelo ni el ángulo de inclinación, ni limite el recorrido de la suspensión, el

recorrido de la dirección o el funcionamiento de los mandos ni obstaculice las luces o reflectores.

- Los accesorios montados en el manillar o en la zona de la horquilla delantera pueden crear inestabilidad por distribución de peso inadecuada o alteraciones aerodinámicas. Se debe limitar al máximo el número de accesorios montados en el manillar o en la zona de la horquilla delantera y tales accesorios deberán ser lo más ligeros posible.
- Los accesorios voluminosos o grandes pueden afectar gravemente a la estabilidad de la motocicleta por sus efectos aerodinámicos. La motocicleta puede adquirir una tendencia a levantarse por efecto del viento de frente o hacerse inestable con viento de costado. Estos accesorios, asimismo, pueden provocar inestabilidad al adelantar o ser adelantado por vehículos de gran tamaño.
- Algunos accesorios pueden obligar al conductor a desplazarse de su posición normal de conducción. Esta posición inadecuada limita la libertad de movimiento del conductor

y puede limitar su capacidad de control; por tanto, no se recomiendan tales accesorios.

- Tenga cuidado al añadir accesorios eléctricos. Si los accesorios eléctricos superan la capacidad del sistema eléctrico de la motocicleta puede producirse una avería eléctrica, la cual puede provocar el apagado de las luces o la pérdida de potencia del motor, con el consiguiente peligro.

Neumáticos y llantas no originales

Los neumáticos y llantas con los que se entrega la motocicleta han sido diseñados conforme a las prestaciones de la misma y para aportar la combinación óptima de manejabilidad, frenada y confort. Es posible que otros neumáticos, llantas, medidas y combinaciones no resulten adecuados. Consulte en la página 6-18 las especificaciones de los neumáticos e información adicional sobre su sustitución.

Transporte de la motocicleta

Asegúrese de seguir las instrucciones siguientes antes de transportar la motocicleta en otro vehículo.

- Retire cualquier elemento suelto de la motocicleta.



INFORMACIÓN RELATIVA A LA SEGURIDAD

1

- Compruebe que el grifo de gasolina (en caso pertinente) está en la posición “OFF” y que no hay fugas de combustible.
- Oriente la rueda delantera en línea recta al remolque o a la caja del camión y bloquéela en un canal para evitar el movimiento.
- Ponga una marcha (para modelos con transmisión manual).
- Asegure la motocicleta con sujeciones o correas adecuadas fijadas a piezas sólidas de la motocicleta, como el bastidor o la brida triple de la horquilla superior delantera (y no, por ejemplo, los manillares montados en goma, los intermitentes o cualquier pieza que pudiera romperse). Elija la ubicación de las correas con detenimiento para evitar que generen fricción y rayen las superficies pintadas durante el transporte.
- Si es posible, la suspensión debería estar comprimida en parte mediante las sujeciones, para que la motocicleta no rebote excesivamente durante el transporte.

Vista izquierda

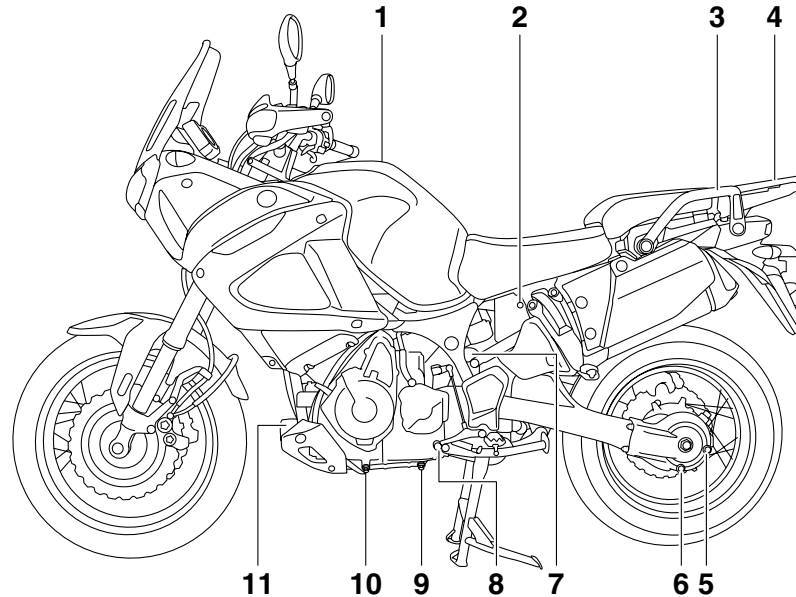

1. Tapón del depósito de gasolina (página 3-22)
2. Cerradura del asiento del conductor (página 3-25)
3. Asa de agarre
4. Portaequipajes (página 3-30)
5. Perno de llenado del aceite del engranaje final (página 6-14)
6. Perno de drenaje del aceite del engranaje final (página 6-14)
7. Depósito de líquido refrigerante (página 6-15)
8. Pedal de cambio (página 3-18)
9. Perno de drenaje del aceite del motor (depósito de aceite) (página 6-11)
10. Perno de drenaje del aceite del motor (cárter) (página 6-11)
11. Cartucho del filtro de aceite del motor (página 6-11)

DESCRIPCIÓN

SAU10420

Vista derecha

2

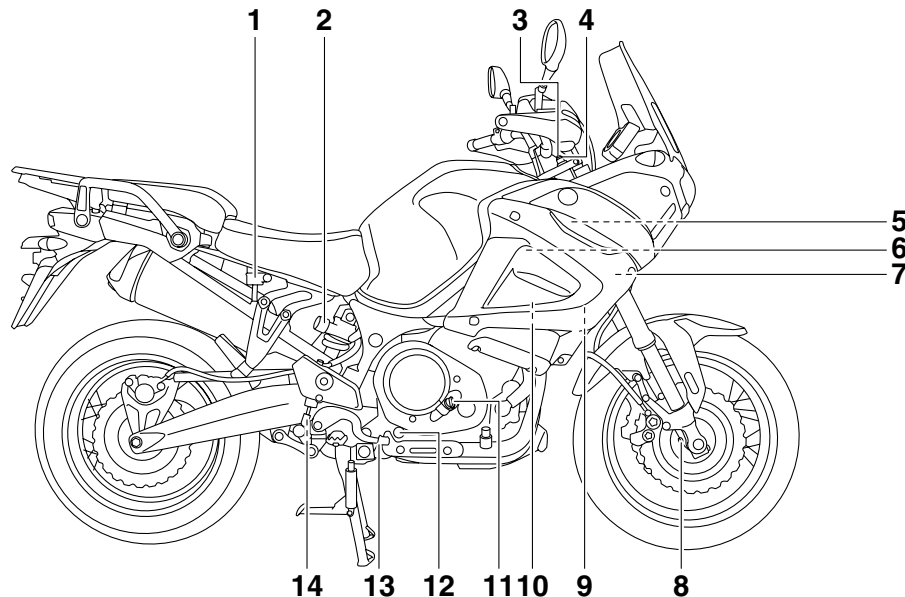

1. Depósito de líquido del freno trasero (página 6-22)
2. Mando de ajuste de la precarga del muelle del conjunto amortiguador (página 3-29)
3. Tornillo de ajuste del hidráulico de extensión de la horquilla delantera (página 3-27)
4. Perno de ajuste de la precarga del muelle de la horquilla delantera (página 3-27)
5. Fusible principal (página 6-29)
6. Fusible del motor del ABS (página 6-29)
7. Caja de fusibles (página 6-29)
8. Tornillo de ajuste del hidráulico de compresión de la horquilla delantera (página 3-27)
9. Juego de herramientas del propietario (página 6-2)
10. Batería (página 6-27)
11. Tapón de llenado de aceite del motor (página 6-11)
12. Mirilla de control del nivel de aceite del motor (página 6-11)
13. Pedal de freno (página 3-19)
14. Regulador hidráulico de extensión del conjunto amortiguador (página 3-29)

Mandos e instrumentos

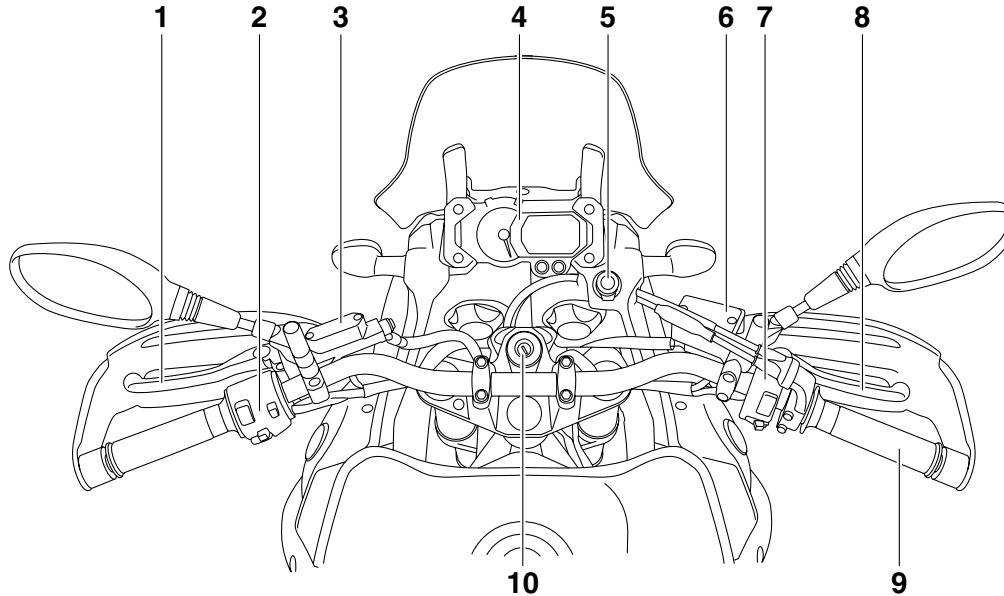

1. Maneta de embrague (página 3-17)
2. Interruptores del lado izquierdo del manillar (página 3-15)
3. Depósito del líquido de embrague (página 6-22)
4. Indicador multifunción (página 3-8)
5. Toma de corriente continua (página 3-34)
6. Depósito de líquido del freno delantero (página 6-22)
7. Interruptores del lado derecho del manillar (página 3-15)
8. Maneta de freno (página 3-18)

9. Puño del acelerador (página 6-17)
10. Interruptor principal/Bloqueo de la dirección (página 3-2)

FUNCIONES DE LOS INSTRUMENTOS Y MANDOS

SAU49431

D-mode (modo de conducción)

D-mode es un sistema de rendimiento del motor controlado de forma electrónica con dos modalidades (modo de recreo "T" y modo deportivo "S").

Pulse el selector "MODE" para cambiar entre los modos de conducción. (Consulte en la página 3-16 una explicación del selector de modo de conducción).

3

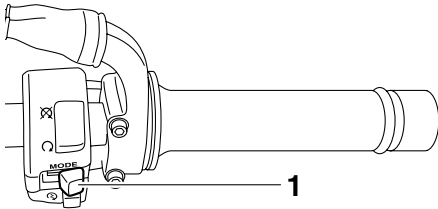

1. Selector de modo de conducción "MODE"

NOTA

Antes de utilizar el sistema D-mode debe entender su funcionamiento y el del selector de modo de conducción.

Modo de recreo "T"

El modo de recreo "T" es adecuado para distintas condiciones de conducción.

Este modo permite disfrutar de una conducción fluida en toda la gama de velocidades.

Modo deportivo "S"

Este modo ofrece una respuesta más deportiva del motor a velocidad baja/media en comparación con el modo de recreo.

Sistema inmovilizador

SAU10977

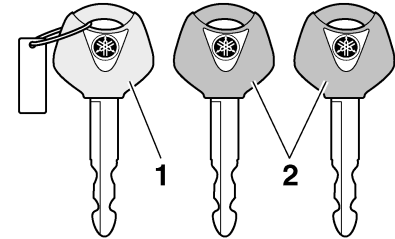

1. Llave de registro de nuevo código (llave roja)
2. Llaves normales (llave negra)

Este vehículo está equipado con un sistema inmovilizador antirrobo mediante el registro de nuevos códigos en las llaves normales. Este sistema consta de lo siguiente:

- una llave de registro de nuevo código (llave roja)
- dos llaves normales (llaves negras) en las que se pueden registrar nuevos códigos
- un transpondedor (que está instalado en la llave de registro de código)
- una unidad inmovilizadora
- una ECU (unidad de control electrónico)
- una luz indicadora del sistema inmovilizador (Véase la página 3-8).

FUNCIONES DE LOS INSTRUMENTOS Y MANDOS

La llave roja se utiliza para registrar códigos en cada una de las llaves normales. Puesto que el registro es un proceso difícil, lleve el vehículo y las tres llaves a un concesionario Yamaha para que lo realice. No utilice la llave roja para conducir. Sólo se debe utilizar para volver a registrar las llaves normales. Para conducir utilice siempre una de las llaves normales.

SCA11821

ATENCIÓN

- **¡NO PIERDA LA LLAVE DE REGISTRO DE CÓDIGO! ¡SI LA PIERDE, PÓNGASE INMEDIATAMENTE EN CONTACTO CON SU CONCESIONARIO! Si se pierde la llave de registro de código, es imposible registrar nuevos códigos en las llaves normales. Podrá utilizar las llaves normales para arrancar el vehículo; no obstante, si es necesario registrar un nuevo código (es decir, si se hace una nueva llave normal o si se pierden todas las llaves) se deberá cambiar todo el sistema inmovilizador. Por lo tanto, se recomienda encarecidamente utilizar una de las llaves normales y guardar la llave de registro en un lugar seguro.**

- **No sumerja ninguna de las llaves en agua.**
- **No exponga ninguna de las llaves a temperaturas excesivamente elevadas.**
- **No sitúe ninguna de las llaves cerca de imanes (esto incluye, aunque sin limitarse a ello, productos tales como altavoces, etc.).**
- **No coloque cerca de ninguna llave objetos que transmitan señales eléctricas.**
- **No coloque objetos pesados encima de las llaves.**
- **No rectifique ni altere la forma de las llaves.**
- **No separe la parte de plástico de las llaves.**
- **No coloque dos llaves de ningún sistema inmovilizador en un mismo llavero.**
- **Mantenga las llaves normales, así como las llaves de otros sistemas inmovilizadores, alejadas de la llave de registro de código de este vehículo.**
- **Mantenga las llaves de otros sistemas inmovilizadores alejadas del interruptor principal, ya que pueden crear interferencias de señal.**

Interruptor principal/Bloqueo de la dirección

SAU10472

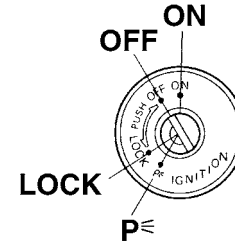

El interruptor principal/bloqueo de la dirección controla los sistemas de encendido y luces y se utiliza para bloquear la dirección. A continuación se describen las diferentes posiciones.

NOTA

Para la utilización normal del vehículo utilice la llave normal (llave negra). A fin de reducir el riesgo de perder la llave de registro de código (llave roja), guárdela en un lugar seguro y utilícela únicamente para registrar el nuevo código.

FUNCIONES DE LOS INSTRUMENTOS Y MANDOS

ABIERTO (ON)

SAU26811

Todos los circuitos eléctricos reciben corriente; la luz de la instrumentación, los pilotos traseros, la luz de la matrícula y las luces de posición se encienden y se puede arrancar el motor. La llave no se puede extraer.

3

NOTA

Los faros se encienden automáticamente cuando se arranca el motor y permanecen encendidos hasta que se gira la llave a la posición "OFF".

DESCONECTADO (OFF)

SAU10661

Todos los sistemas eléctricos están desactivados. Se puede extraer la llave.

SWA10061

ADVERTENCIA

No gire nunca la llave a la posición "OFF" o "LOCK" con el vehículo en marcha. De lo contrario, el sistema eléctrico se desconectará y puede perder el control o sufrir un accidente.

SAU10691

BLOQUEADO (LOCK)

La dirección está bloqueada y todos los sistemas eléctricos están desactivados. Se puede extraer la llave.

Para bloquear la dirección

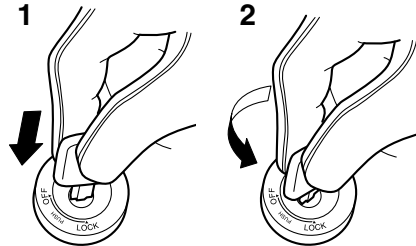

1. Empujar.
2. Girar.

1. Gire el manillar completamente a la izquierda o a la derecha.
2. Empuje la llave hacia dentro desde la posición "OFF" y luego gírela a la posición "LOCK" sin dejar de empujarla.
3. Extraiga la llave.

Para desbloquear la dirección

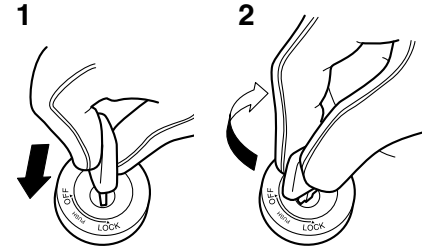

1. Empujar.
2. Girar.

Empuje la llave en el interruptor principal y luego gírela a la posición "OFF" sin dejar de empujarla.

p (Estacionamiento)

SAU39460

La dirección está bloqueada y los pilotos traseros, la luz de la matrícula y las luces de posición están encendidas. Las luces de emergencia y los intermitentes se pueden encender, pero el resto de los sistemas eléctricos están desconectados. Se puede extraer la llave.

La dirección debe estar bloqueada para poder girar la llave a la posición "**p**".

FUNCIONES DE LOS INSTRUMENTOS Y MANDOS

ATENCIÓN

No utilice la posición de estacionamiento durante un periodo de tiempo prolongado; de lo contrario puede descargarse la batería.

SCA11020

Testigos y luces de advertencia

SAU49391

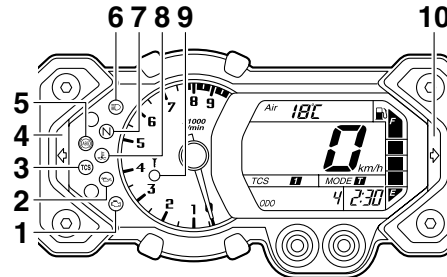

1. Luz de aviso de avería del motor “”
2. Luz de aviso del nivel de aceite “”
3. Indicador/luz de aviso del sistema de control de tracción “TCS”
4. Luz indicadora de intermitencia izquierda “”
5. Luz indicadora del sistema antibloqueo de frenos (ABS) “”
6. Luz indicadora de la luz de carretera “”
7. Luz indicadora de punto muerto “**N**”
8. Luz de aviso de la temperatura del líquido refrigerante “”
9. Luz indicadora del sistema inmovilizador
10. Luz indicadora de intermitencia derecha “”

Luces indicadoras de intermitencia “” y “”

SAU11030

La luz indicadora correspondiente parpadea cuando se empuja el interruptor de intermitencia hacia la izquierda o hacia la derecha.

Luz indicadora de punto muerto “**N**”

SAU11060

Esta luz indicadora se enciende cuando la transmisión se encuentra en posición de punto muerto.

Testigo de luces de carretera “”

SAU11080

Este testigo se enciende cuando están conectadas las luces de carretera.

Luz de aviso del nivel de aceite “”

SAU11254

Esta luz de aviso se enciende si el nivel de aceite del motor está bajo.

El circuito eléctrico de la luz de aviso se puede comprobar girando la llave a la posición “ON”. La luz de aviso debe encenderse durante unos segundos y luego apagarse. Si la luz de aviso no se enciende inicialmente al girar la llave a la posición “ON” o si permanece encendida, haga revisar el circuito eléctrico en un concesionario Yamaha.

FUNCIONES DE LOS INSTRUMENTOS Y MANDOS

3

NOTA

- Incluso si el nivel de aceite es suficiente, la luz de aviso puede parpadear al circular por una cuesta o durante las aceleraciones o desaceleraciones bruscas, pero esto no es un fallo.
- Este modelo está también equipado con un dispositivo de autodiagnóstico del circuito de detección del nivel de aceite. Si se detecta un problema en el circuito de detección de nivel de aceite, se repetirá la secuencia siguiente hasta que se repare la avería: La luz de aviso de nivel de aceite parpadeará diez veces y seguidamente se apagará durante 2.5 segundos. En ese caso, haga revisar el vehículo en un concesionario Yamaha.

SAU49423

Luz de aviso de la temperatura del líquido refrigerante “”

Esta luz de aviso se enciende si el motor se recalienta. En ese caso, pare el motor inmediatamente y deje que se enfríe.

El circuito eléctrico de la luz de aviso se puede comprobar girando la llave a la posición “ON”. La luz de aviso debe encenderse durante unos segundos y luego apagarse.

Si la luz de aviso no se enciende inicialmente al girar la llave a la posición “ON” o si permanece encendida, haga revisar el circuito eléctrico en un concesionario Yamaha.

SCA10021



ATENCIÓN

No mantenga en marcha el motor si se recalienta.

NOTA

- En los vehículos equipados con ventilador del radiador, este se activa o desactiva automáticamente en función de la temperatura del líquido refrigerante en el radiador.
- Si el motor se recalienta, consulte las instrucciones adicionales de la página 6-37.

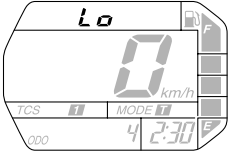
FUNCIONES DE LOS INSTRUMENTOS Y MANDOS

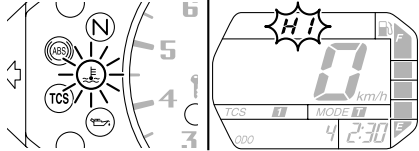
	Visor	Condiciones	Qué hacer
<p>Menos de 39 °C (menos de 103 °F)</p>		<p>Muestra el mensaje "Lo".</p>	<p>OK. Siga conduciendo.</p>
<p>40–116 °C (104–242 °F)</p>		<p>Se muestra la temperatura del refrigerante.</p>	<p>OK. Siga conduciendo.</p>
<p>117–120 °C (243–248 °F)</p>		<p>El mensaje "HI" parpadea.</p>	<p>Detenga el vehículo y déjelo al ralentí hasta que descienda la temperatura del refrigerante.</p>
<p>Más de 121 °C (más de 249 °F)</p>		<p>El mensaje "HI" parpadea. Se enciende la luz de aviso.</p>	<p>Pare el motor y deje que se enfríe. (Véase la página 6-37).</p>

FUNCIONES DE LOS INSTRUMENTOS Y MANDOS

3

Luz de aviso de avería del motor

SAU11534

Esta luz de aviso se enciende o parpadea cuando se detecta un problema en el circuito eléctrico de control del motor. En ese caso, haga revisar el sistema de autodiagnóstico en un concesionario Yamaha. (Véase en la página 3-14 una explicación del dispositivo de autodiagnóstico).

El circuito eléctrico de la luz de aviso se puede comprobar girando la llave a la posición "ON". La luz de aviso debe encenderse durante unos segundos y luego apagarse. Si la luz de aviso no se enciende inicialmente al girar la llave a la posición "ON" o si permanece encendida, haga revisar el circuito eléctrico en un concesionario Yamaha.

Luz de aviso del sistema ABS

SAU49760

Si esta luz de aviso se enciende o parpadea durante la marcha, es posible que el ABS y el sistema de frenos unificado no funcionen correctamente. En ese caso, haga revisar el sistema lo antes posible en un concesionario Yamaha. (Véase la página 3-19).

SWA10081

ADVERTENCIA

Si la luz de aviso del ABS se enciende o parpadea durante la marcha, el sistema de frenos pasa a freno convencional.

Por lo tanto, tenga cuidado de no hacer que las ruedas se bloqueen en las frenadas de emergencia. Si la luz de aviso se enciende o parpadea durante la marcha, haga revisar el sistema de frenos lo antes posible en un concesionario Yamaha.

El circuito eléctrico de la luz de aviso se puede comprobar girando la llave a la posición "ON". La luz de aviso debe encenderse durante unos segundos y luego apagarse. Si la luz de aviso no se enciende inicialmente al girar la llave a la posición "ON" o si permanece encendida, haga revisar el circuito eléctrico en un concesionario Yamaha.

Indicador/luz de aviso del sistema de control de tracción "TCS"

SAU49401

Este indicador/luz de aviso parpadea cuando se activa el sistema de control de tracción.

El circuito eléctrico de la luz se puede comprobar girando la llave a la posición "ON". La luz debe encenderse durante unos segundos y luego apagarse.

Si la luz no se enciende inicialmente al girar la llave a la posición "ON" o permanece encendida, haga revisar el circuito eléctrico en un concesionario Yamaha.

Cuando se sitúa el interruptor en los modos "TCS" "1" o "2" y el sistema de control de tracción está funcionando, la luz indicadora parpadea.

Si el sistema de control de tracción se desactiva durante la marcha, se muestra la indicación "TCS" "Off" y el indicador/luz de aviso y la luz de aviso de avería del motor se encienden. (Véase en la página 3-20 una explicación del sistema de control de tracción).

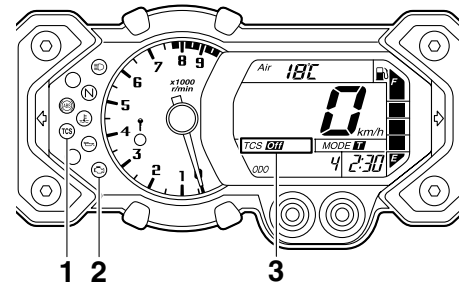

1. Indicador/luz de aviso del sistema de control de tracción "TCS"
2. Luz de aviso de avería del motor 
3. Indicación de modo del sistema de control de tracción

Intente reiniciar el sistema de control de tracción y las luces mediante el procedimiento que se explica en "Reinicio" en la página 3-21.

Luz indicadora del sistema inmovilizador

El circuito eléctrico de la luz indicadora se puede comprobar girando la llave a la posición "ON". La luz indicadora debe encenderse durante unos segundos y luego apagarse.

Si la luz indicadora no se enciende inicialmente al girar la llave a la posición "ON" o si permanece encendida, haga revisar el circuito eléctrico en un concesionario Yamaha.

Cuando se ha girado la llave a la posición "OFF" y han transcurrido 30 segundos, la luz indicadora empieza a parpadear para indicar que el sistema inmovilizador está activado. Después de 24 horas, la luz indicadora deja de parpadear; no obstante, el sistema inmovilizador sigue activado.

El dispositivo de autodiagnóstico detecta asimismo los fallos en los circuitos del sistema inmovilizador. (Véase en la página 3-14 una explicación del dispositivo de autodiagnóstico).

Indicador multifunción

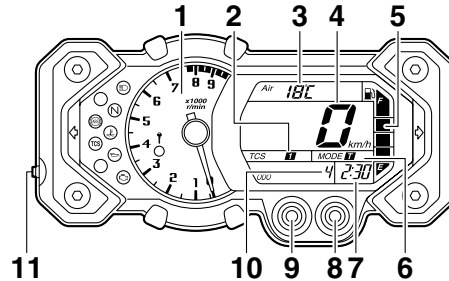

1. Tacómetro
2. Indicación de modo del sistema de control de tracción
3. Indicación de temperatura del refrigerante/temperatura de admisión de aire/consumo instantáneo de gasolina/consumo medio de gasolina
4. Velocímetro
5. Indicador de gasolina
6. Indicador de modo de conducción
7. Reloj
8. Botón de selección derecho
9. Botón de selección izquierdo
10. Cuentakilómetros/cuentakilómetros parcial/cuentakilómetros parcial de reserva de gasolina
11. Interruptor del sistema de control de tracción

⚠ ADVERTENCIA

Asegúrese de parar el vehículo antes de efectuar cualquier cambio en las posiciones de ajuste del indicador multifunción. La manipulación del visor multifunción durante la marcha puede distraer al conductor y ocasionar un accidente.

El indicador multifunción está provisto de los elementos siguientes:

- un velocímetro
- un tacómetro
- un cuentakilómetros
- dos cuentakilómetros parciales (que indican la distancia recorrida desde que se pusieron a cero por última vez)
- un cuentakilómetros parcial en reserva (que indica la distancia recorrida desde que el último segmento del indicador de gasolina empezó a parpadear)
- un reloj
- un indicador de gasolina
- un visor de la temperatura de admisión del aire
- un indicador de temperatura del líquido refrigerante

FUNCIONES DE LOS INSTRUMENTOS Y MANDOS

3

- un indicador de consumo de gasolina (consumo instantáneo y consumo medio)
- un indicador de modo de conducción (que muestra el modo de conducción seleccionado)
- indicación del sistema de control de tracción (muestra el modo de conducción seleccionado en el control de tracción)
- un dispositivo de autodiagnóstico
- un visor LCD y una función de control de brillo del tacómetro

Los botones izquierdo y derecho, situados debajo de la pantalla, permiten controlar el indicador multifunción o cambiar su configuración.

NOTA

- Para utilizar los botones izquierdo y derecho la llave debe girarse a la posición "ON", excepto para el control de brillo.
- Sólo para el Reino Unido: Para cambiar la indicación del velocímetro y del cuentakilómetros/cuentakilómetros parcial/consumo entre kilómetros y millas, pulse el botón izquierdo durante al menos dos segundos.

Tacómetro

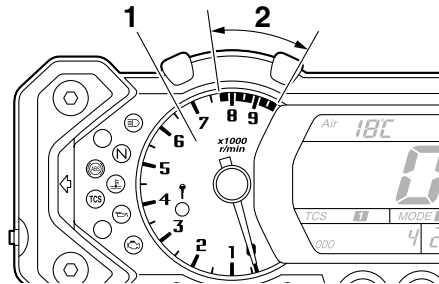

1. Tacómetro
2. Zona roja del tacómetro

El tacómetro eléctrico permite al conductor vigilar el régimen del motor y mantenerlo dentro de los márgenes de potencia adecuados.

Al girar la llave a la posición "ON", la aguja del tacómetro recorre una vez toda la escala de r/min y luego vuelve a cero r/min a fin de probar el circuito eléctrico.

SCA10031

ATENCIÓN

No utilice el motor en la zona roja del tacómetro.

Zona roja: a partir de 7750 r/min

Modos cuentakilómetros y cuentakilómetros parcial

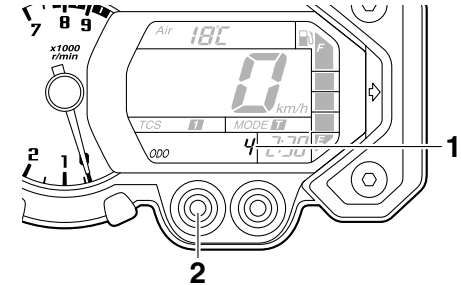

1. Cuentakilómetros/cuentakilómetros parcial/cuentakilómetros parcial de reserva de gasolina
2. Botón de selección izquierdo

Pulsando el botón izquierdo la indicación cambia entre cuentakilómetros "ODO" y cuentakilómetros parciales "TRIP 1" y "TRIP 2" en el orden siguiente: ODO → TRIP 1 → TRIP 2 → ODO

NOTA

Cuando seleccione "TRIP 1" o "TRIP 2", la indicación parpadeará durante cinco segundos.

Cuando quedan aproximadamente 3.9 L (1.03 US gal, 0.86 Imp.gal) de gasolina en el depósito, la indicación cambia automáticamente a cuentakilómetros parcial en re-

FUNCIONES DE LOS INSTRUMENTOS Y MANDOS

serva "TRIP F" y se inicia el recuento de la distancia recorrida desde ese punto. En ese caso, al pulsar el botón izquierdo la indicación entre los diferentes modos de cuentakilómetros parciales y cuentakilómetros cambia en el orden siguiente:

TRIP F → ODO → TRIP 1 → TRIP 2 → TRIP F

NOTA

Cuando se selecciona "TRIP 1", "TRIP 2" o "TRIP F", la indicación parpadea durante cinco segundos.

Para poner un cuentakilómetros parcial a cero, selecciónelo pulsando el botón izquierdo y seguidamente pulse este botón durante al menos un segundo mientras la indicación parpadea. Si no lo pone a cero de forma manual, el cuentakilómetros parcial en reserva de gasolina se pone a cero automáticamente y se restablece la indicación anterior después de repostar y recorrer 5 km (3 mi).

Reloj

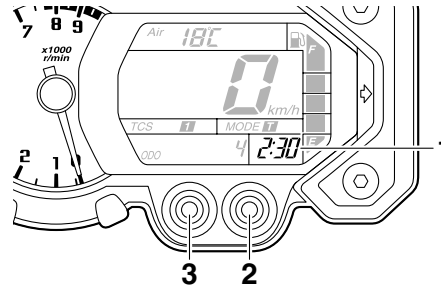

1. Reloj
2. Botón de selección derecho
3. Botón de selección izquierdo

Cuando la llave de contacto se gira a la posición "ON", se visualiza el reloj. Asimismo, se puede visualizar el reloj durante 10 segundos pulsando el botón izquierdo cuando el interruptor principal se encuentra en las posiciones "OFF" o "LOCK".

Para poner el reloj en hora:

1. Pulse los botones izquierdo y derecho al mismo tiempo durante al menos tres segundos.
2. Cuando los dígitos de las horas comiencen a parpadear, pulse el botón derecho para ajustar las horas.
3. Pulse el botón izquierdo; los dígitos de los minutos comienzan a parpadear.

4. Pulse el botón derecho para ajustar los minutos.
5. Pulse el botón izquierdo; el reloj comenzará a funcionar cuando suelte el botón.

Indicador de gasolina

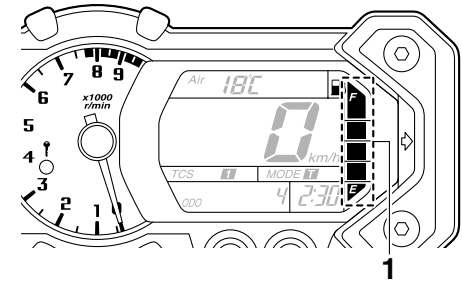

1. Indicador de gasolina

El indicador de gasolina indica la cantidad de gasolina que contiene el depósito. Los segmentos del indicador desaparecen hacia la "E" (vacío) a medida que disminuye el nivel de gasolina. Cuando el último segmento empiece a parpadear, ponga gasolina lo antes posible.

Al girar la llave a la posición "ON", todos los segmentos del visor multifunción se encienden una vez para comprobar el circuito eléctrico.

FUNCIONES DE LOS INSTRUMENTOS Y MANDOS

NOTA

Este medidor de gasolina está equipado con un sistema de autodiagnóstico. Si el sistema detecta un fallo en el circuito eléctrico, todos los segmentos comienzan a parpadear. Cuando ocurra esto, haga revisar el circuito eléctrico en un concesionario Yamaha.

3

Temperatura del aire de admisión, temperatura del refrigerante, consumo instantáneo y consumo medio de gasolina

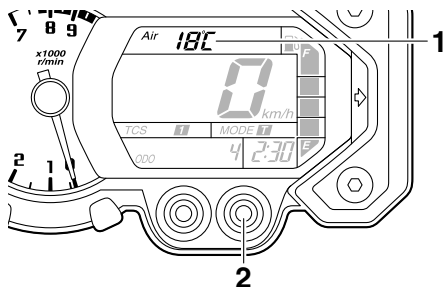

1. Indicación de temperatura del refrigerante/temperatura de admisión de aire/consumo instantáneo de gasolina/consumo medio de gasolina
2. Botón de selección derecho

Pulse el botón derecho para cambiar la indicación entre temperatura del aire de admisión, temperatura del refrigerante,

consumo instantáneo “km/L” o “L/100 km” y consumo medio “AVE_ _ _ km/L” o “AVE_ _ _ L/100 km” en el orden siguiente:

temperatura del aire de admisión → temperatura del refrigerante → km/L o L/100 km → AVE_ _ _ km/L o AVE_ _ _ L/100 km → temperatura del aire de admisión

Solo Reino Unido:

Pulse el botón derecho para cambiar la indicación entre temperatura del aire de admisión, temperatura del refrigerante, consumo instantáneo “km/L”, “L/100 km” o “MPG” y consumo medio “AVE_ _ _ km/L”, “AVE_ _ _ L/100 km” o “AVE_ _ _ MPG” en el orden siguiente:

temperatura del aire de admisión → temperatura del refrigerante → km/L, L/100 km o MPG → AVE_ _ _ km/L, AVE_ _ _ L/100 km o AVE_ _ _ MPG → temperatura del aire de admisión

Modo de temperatura de admisión del aire

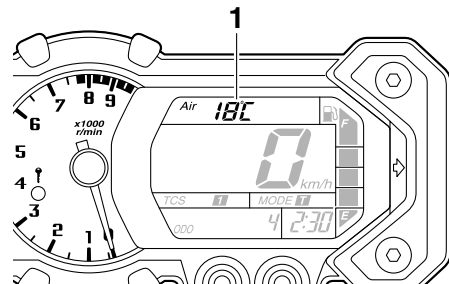

1. Visor de la temperatura de admisión del aire

El indicador de la temperatura del aire de admisión indica la temperatura del aire que entra en la caja del filtro de aire.

El visor muestra la temperatura del aire de admisión entre -9°C y 93°C en incrementos de 1°C .

NOTA

- Cuando la temperatura del aire es inferior a -9°C , se muestra la indicación “Lo”.
- Aun cuando esté seleccionada la indicación de la temperatura del aire de admisión, si el motor se recalienta la luz de aviso de la temperatura del líquido refrigerante se enciende.

FUNCIONES DE LOS INSTRUMENTOS Y MANDOS

Indicación de la temperatura del refrigerante

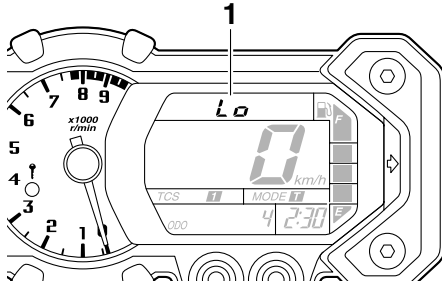

1. Visor de la temperatura del refrigerante

El indicador de temperatura del líquido refrigerante indica la temperatura del líquido refrigerante.

SCA10021

ATENCIÓN

No mantenga en marcha el motor si se recalienta.

Consumo instantáneo de gasolina

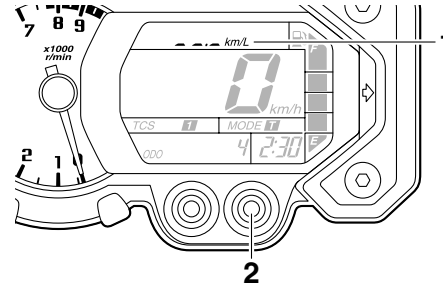

1. Consumo instantáneo de gasolina
2. Botón de selección derecho

Las indicaciones de consumo instantáneo “km/L”, “L/100 km” o “MPG” (solo Reino Unido) muestran el consumo de gasolina en las condiciones de marcha del momento.

- La indicación de “km/L” muestra la distancia que se puede recorrer con 1.0 L de gasolina.
- La indicación “L/100 km” muestra la cantidad de gasolina necesaria para recorrer 100 km.
- Solo Reino Unido: La indicación “MPG” muestra la distancia que se puede recorrer con 1.0 Imp.gal de gasolina.

Para cambiar entre las indicaciones de consumo instantáneo, pulse el botón derecho cuando se esté visualizando una de ellas.

NOTA

Las indicaciones de consumo instantáneo se muestran cuando la velocidad del vehículo alcanza los 20 km/h (12 mi/h).

Modo de media del consumo de gasolina

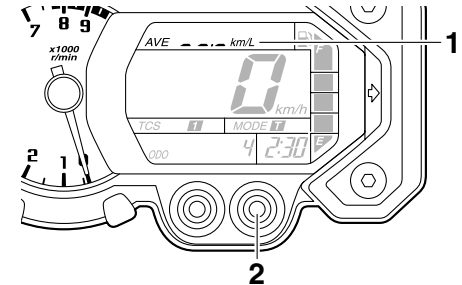

3

1. Consumo medio de gasolina
2. Botón de selección derecho

Las indicaciones de consumo medio de gasolina “AVE_ _ _ km/L”, “AVE_ _ _ L/100 km” o “AVE_ _ _ MPG” (solo Reino Unido) muestran el consumo medio desde la última vez que se puso el indicador a cero.

- La indicación “AVE_ _ _ km/L” muestra la distancia media que se puede recorrer con 1.0 L de gasolina.
- La indicación “AVE_ _ _ L/100 km” muestra la cantidad media de gasolina necesaria para recorrer 100 km.

FUNCIONES DE LOS INSTRUMENTOS Y MANDOS

- Solo Reino Unido: La indicación “AVE_ _ _ MPG” muestra la distancia media que se puede recorrer con 1.0 Imp.gal de gasolina.

Para cambiar entre las indicaciones de consumo medio, pulse el botón derecho cuando se esté visualizando una de ellas.

Para poner a cero la indicación de consumo medio, selecciónela pulsando el botón derecho y seguidamente pulse el botón derecho durante al menos un segundo mientras la indicación parpadea.

NOTA

Después de poner a cero la indicación, el consumo medio de gasolina no se visualiza hasta que el vehículo ha recorrido 1 km (0.6 mi).

Indicador de modo de conducción

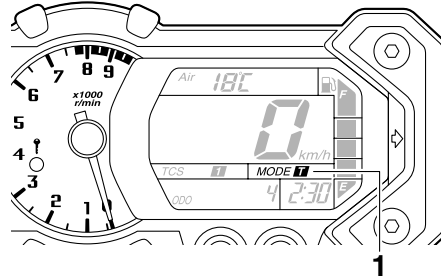

1. Indicador de modo de conducción

Esta indicación muestra el modo de conducción que se ha seleccionado: Modo turismo “T” o modo deportivo “S”. Para conocer más detalles de los modos y la manera de seleccionarlos, consulte las páginas 3-1 y 3-16.

Indicación de modo del sistema de control de tracción

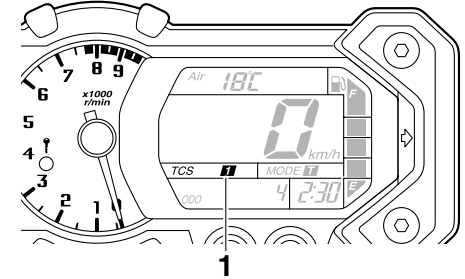

1. Indicación de modo del sistema de control de tracción

Este indicador muestra el modo de control de tracción que está seleccionado: “1”, “2” o “Off”. Para conocer más detalles de los modos y la manera de seleccionarlos, consulte la página 3-20.

FUNCIONES DE LOS INSTRUMENTOS Y MANDOS

Dispositivo de autodiagnóstico

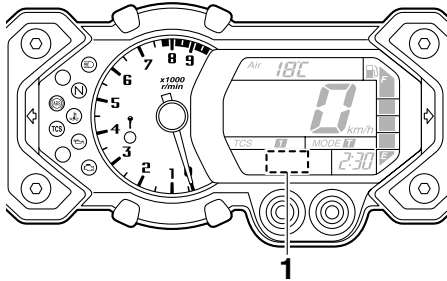

1. Visor de código de error

Este modelo está equipado con un dispositivo de autodiagnóstico para varios circuitos eléctricos.

Si se detecta un fallo en los circuitos del sistema inmovilizador, la luz indicadora de dicho sistema parpadea y la pantalla muestra un código de error.

Si se detecta un fallo en cualquier otro circuito, la luz de aviso de avería del motor se enciende y la pantalla muestra un código de error.

Si el indicador muestra algún código de error, anote el código y haga revisar el vehículo en un concesionario Yamaha.

NOTA

Si el indicador muestra el código de error 52 del circuito del sistema inmovilizador, el problema puede deberse a interferencias

del transpondedor. Si se muestra este código de error, intente el procedimiento siguiente.

1. Utilice la llave de registro de código para arrancar el motor.

NOTA

¡Compruebe que no haya otras llaves del sistema inmovilizador cerca del interruptor principal y no lleve más de una en el mismo llavero! Las llaves del sistema inmovilizador pueden crear interferencias de señal, lo cual puede impedir que arranque el motor.

2. Si el motor arranca, párelo e intente arrancarlo con las llaves normales.
3. Si el motor no arranca con una de las llaves normales o con ninguna de ellas, lleve el vehículo, la llave de registro de código y las dos llaves normales a un concesionario Yamaha para volver a registrar las llaves normales.

SCA11590

ATENCIÓN

Si el visor indica un código de error, se debe revisar el vehículo lo antes posible para evitar que se averíe el motor.

Visor LCD y función de control de brillo del tacómetro

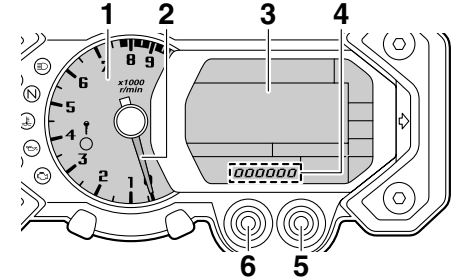

1. Panel del tacómetro
2. Aguja del tacómetro
3. LCD
4. Nivel de brillo
5. Botón de selección derecho
6. Botón de selección izquierdo

Esta función le permite ajustar el brillo de la pantalla LCD y del panel del tacómetro y su aguja según las condiciones de luz exterior.

Para ajustar el brillo

1. Gire la llave a la posición "OFF".
2. Mantenga pulsado el botón izquierdo.
3. Gire la llave a la posición "ON" y, pasados cinco segundos suelte el botón izquierdo.
4. Pulse el botón derecho para seleccionar el nivel de brillo deseado.

FUNCIONES DE LOS INSTRUMENTOS Y MANDOS

5. Pulse el botón izquierdo para confirmar el nivel de brillo seleccionado. El visor vuelve a mostrar el cuentakilómetros o el cuentakilómetros parcial.

Alarma antirrobo (opcional)

SAU12331

Este modelo puede equiparse con una alarma antirrobo opcional en un concesionario Yamaha. Para más información, póngase en contacto con un concesionario Yamaha.

Interruptores del manillar izquierda

SAU12348

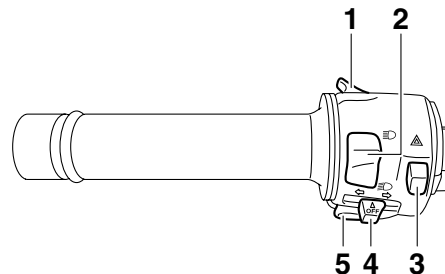

1. Interruptor de ráfagas "PASS"
2. Conmutador de la luz de "☹/☺"
3. Interruptor de luces de emergencia "▲"
4. Interruptor de intermitencia "↔/↔"
5. Interruptor de la bocina "📣"

FUNCIONES DE LOS INSTRUMENTOS Y MANDOS

Derecha

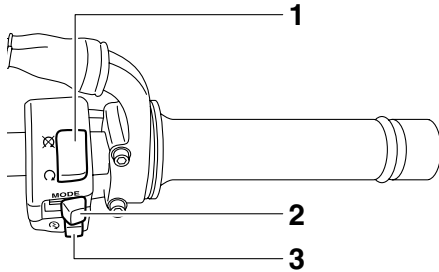

1. Interruptor de paro del motor “/”
2. Selector de modo de conducción “MODE”
3. Interruptor de arranque “”

SAU12370

Interruptor de ráfagas “PASS”

Pulse este interruptor para hacer ráfagas.

SAU12400

Conmutador de la luz de “/”

Sitúe este interruptor en “” para poner la luz de carretera y en “” para poner la luz de cruce.

SAU12460

Interruptor de intermitencia “/”

Para señalar un giro a la derecha pulse este interruptor hacia la posición “”. Para señalar un giro a la izquierda pulse este interruptor hacia la posición “”. Cuando lo suelte, el interruptor volverá a su posición

central. Para apagar los intermitentes pulse el interruptor una vez éste haya regresado a su posición central.

SAU12500

Interruptor de la bocina “”

Pulse este interruptor para hacer sonar la bocina.

SAU12660

Interruptor de paro del motor “/”

Sitúe este interruptor en “” antes de arrancar el motor. Sitúe este interruptor en “” para parar el motor en caso de emergencia, por ejemplo si el vehículo vuelca o se atasca el cable del acelerador.

SAU12711

Interruptor de arranque “”

Pulse este interruptor para poner en marcha el motor con el arranque eléctrico. Véanse las instrucciones de arranque en la página 5-1 antes de arrancar el motor.

SAU42340

La luz de aviso de avería del motor y la del ABS se encienden cuando se gira la llave a la posición “ON” y se pulsa el interruptor de arranque, pero no indica un fallo.

SAU12733

Interruptor de luces de emergencia “”

Con la llave en la posición “ON” o “P”, utilice este interruptor para encender las luces de emergencia (todos los intermitentes parpadeando simultáneamente).

Las luces de emergencia se utilizan en caso de emergencia o para avisar a otros conductores cuando detenga su vehículo en un lugar en el que pueda representar un peligro para el tráfico.

SCA10061

ATENCIÓN

No utilice las luces de emergencia durante un periodo prolongado con el motor parado, ya que puede descargarse la batería.

SAU49571

Selector de modo de conducción “MODE”

SWA15340

ADVERTENCIA

No cambie el modo de conducción con el vehículo en movimiento.

Con este interruptor se cambia entre los tipos de conducción turismo “T” y deportivo “S”.

FUNCIONES DE LOS INSTRUMENTOS Y MANDOS

Para cambiar el modo de conducción el puño del acelerador debe estar completamente cerrado.

El modo seleccionado se muestra en el indicador de modo de conducción. (Consulte la página 3-13).

SAU12830

Maneta de embrague

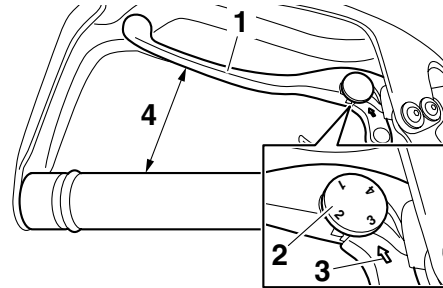

la posición de ajuste apropiada del dial que de alineada con la flecha de la maneta de embrague.

La maneta de embrague está dotada de un interruptor de embrague que forma parte del sistema de corte del circuito de encendido. (Véase la página 3-32).

3

1. Maneta de embrague
2. Dial de ajuste de la posición de la maneta de embrague
3. Marca en forma de flecha
4. Distancia entre la maneta de embrague y el puño del manillar

La maneta de embrague está situada en el puño izquierdo del manillar. Para desembragar tire de la maneta hacia el puño del manillar. Para embragar suelte la maneta. Para que el embrague funcione con suavidad, debe tirar de la maneta rápidamente y soltarla lentamente.

La maneta de embrague está dotada de un dial de ajuste de su posición. Para ajustar la distancia entre la maneta de embrague y el puño del manillar, gire el dial con la maneta alejada del puño del manillar. Verifique que

Pedal de cambio

SAU12871

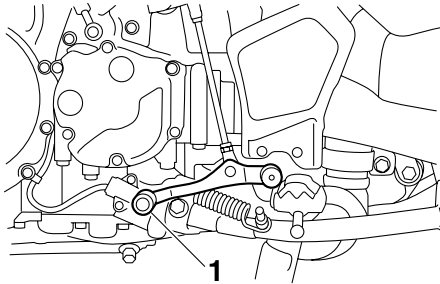

1. Pedal de cambio

El pedal de cambio está situado al lado izquierdo de la motocicleta y se utiliza en combinación con la maneta de embrague para cambiar las marchas de la caja de cambios de 6 velocidades y engrane constante de la que está dotada esta motocicleta.

Maneta de freno

SAU49516

La maneta del freno está situada en el puño derecho del manillar. Para aplicar el freno delantero, tire de la maneta hacia el puño del manillar.

Este modelo está equipado con un sistema de freno unificado.

Al accionar la maneta del freno actúan el freno delantero y una parte del freno trasero. Para obtener una frenada máxima, utilice simultáneamente la maneta del freno y el pedal de freno.

El sistema de frenos unificado se controla mediante una ECU (unidad de control electrónico), que desactiva el frenado unificado y reanuda el frenado convencional en caso de que se produzca un fallo.

NOTA

- Puede que sienta resistencia y vibración en el pedal de freno mientras se acciona el freno delantero y el sistema de frenos unificado está activado, pero esto no indica un fallo de funcionamiento.
- El sistema de frenos unificado no funciona mientras el vehículo no ha iniciado la marcha.
- Después de detener el vehículo, el sistema de frenos unificado sigue habilitado mientras se mantiene la maneta

del freno accionada. Debido a que apretar más la maneta del freno no aumentará la potencia de frenado del freno trasero, accione el freno trasero en caso de que sea necesaria una mayor potencia de frenado (como por ejemplo al aparcar en una pendiente).

El sistema de frenos unificado se deshabilita cuando se suelta la maneta del freno. En ese momento se restablece el sistema de frenos convencional.

Cuando el vehículo inicia la marcha, el sistema de frenos unificado se reactiva.

- El sistema de frenos unificado no funciona cuando el pedal de freno se acciona solo ni antes de accionar la maneta del freno.

La maneta del freno dispone de un dial de ajuste de posición. Para ajustar la distancia entre la maneta del freno y el puño del manillar, gire el dial con la maneta alejada del puño del manillar. Verifique que la posición apropiada del dial de ajuste quede alineada con la marca “△” de la maneta del freno.

FUNCIONES DE LOS INSTRUMENTOS Y MANDOS

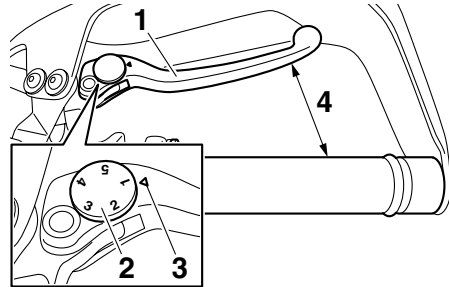

3

1. Maneta de freno
2. Dial de ajuste de la posición de la maneta de freno
3. “△” marca
4. Distancia entre la maneta del freno y el puño del manillar

Pedal de freno

SAU49481

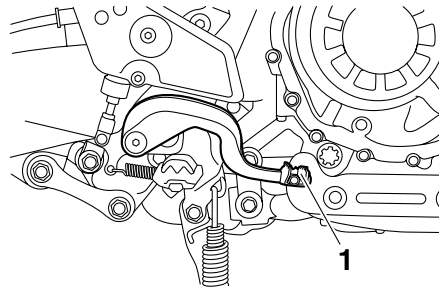

1. Pedal de freno

El pedal de freno está situado en el lado derecho de la motocicleta. Para aplicar el freno trasero pise el pedal.

NOTA

Puede que sienta resistencia y vibración en el pedal de freno mientras se acciona el freno delantero y el sistema de frenos unificado está activado, pero esto no indica un fallo de funcionamiento.

SAU49770

ABS

El ABS (sistema antibloqueo de frenos) de Yamaha dispone de un doble sistema de control electrónico que actúa de forma independiente sobre los frenos delantero y trasero. El ABS se controla mediante una ECU (unidad de control electrónico) que permite recurrir al frenado manual en caso de que se produzca un fallo.

SWA10090

⚠ ADVERTENCIA

- El ABS funciona mejor en distancias de frenado largas.
- Sobre cierto tipo de calzadas (rugas o grava), la distancia de frenado puede ser mayor con el ABS que sin él. Por lo tanto, mantenga siempre una distancia suficiente respecto al vehículo de delante en función de la velocidad.

NOTA

- El ABS efectúa una prueba de auto-diagnóstico durante unos segundos cada vez que el vehículo inicia la marcha por primera vez después de girar la llave a “ON”. Durante dicha prueba se puede oír un chasquido por debajo del asiento y, si se acciona la maneta o el pedal de freno, aunque sea ligera-

FUNCIONES DE LOS INSTRUMENTOS Y MANDOS

mente, se puede notar una vibración en la maneta o el pedal; esto es normal.

- Cuando el ABS está activado los frenos se utilizan de la forma habitual. Puede sentirse una vibración en la maneta o el pedal del freno, pero no indica un fallo de funcionamiento.
- Este ABS dispone de una función de prueba que permite al conductor experimentar la vibración en la maneta o el pedal del freno cuando el ABS está actuando. No obstante, son necesarias herramientas especiales, por lo que se deberá consultar al concesionario Yamaha para efectuar esta prueba.

SCA16830

ATENCIÓN

Mantenga todo tipo de imanes (incluidas tenazas magnéticas, destornilladores magnéticos, etc.) alejados de los cubos de las ruedas delantera y trasera; de lo contrario, los rotores magnéticos montados en los cubos de las ruedas pueden resultar dañados y el sistema ABS y el sistema de frenos unificado no funcionarán bien.

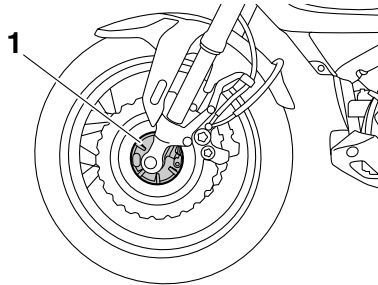

1. Cubo de la rueda delantera

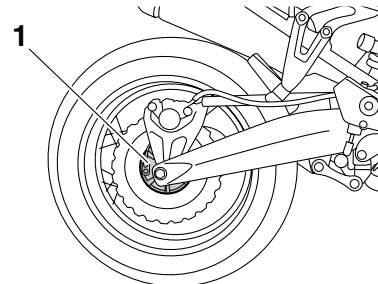

1. Cubo de la rueda trasera

SAU49416

Sistema de control de tracción

El sistema de control de tracción ayuda a mantener la tracción cuando se acelera en superficies resbaladizas, por ejemplo carreteras sin asfaltar o mojadas. Si los sensores detectan que la rueda trasera empieza a patinar (giro sin control), el sistema de control de tracción regula la potencia del motor según sea necesario hasta que se restablece la tracción. La luz indicadora/luz de aviso del sistema de control de tracción parpadea para que el conductor sepa que el control de tracción está accionado.

NOTA

Puede que el conductor también note ligeros cambios en los sonidos del motor y del escape cuando el sistema de control de tracción está accionado.

SWA15431

⚠ ADVERTENCIA

El sistema de control de tracción no debe sustituir a una conducción adecuada a las condiciones imperantes. El control de tracción no puede impedir una pérdida de tracción por exceso de velocidad al entrar en una curva, cuando se da un acelerón con la motocicleta muy inclinada o cuando se frena; tampoco puede impedir que la rueda delantera pa-

FUNCIONES DE LOS INSTRUMENTOS Y MANDOS

tine. Al igual que con cualquier motocicleta, aproxítese con precaución a las superficies que puedan ser resbaladizas y evite las superficies muy resbaladizas.

Hay tres modos de control de tracción:

- “TCS” modo “1”: Modo predeterminado
- “TCS” modo “2”: Modo deportivo
En este modo se reduce la acción del sistema de control de tracción para permitir que la rueda trasera patine más libremente que en el modo “TCS” “1”.
- “TCS” modo “Off”: El sistema de control de tracción está desactivado. Asimismo, el sistema se puede desactivar automáticamente en ciertas condiciones de conducción (ver “Reinicio” en la página 3-21).

Cuando se gira la llave a “ON”, el sistema de control de tracción se activa y la pantalla multifunción muestra “TCS” “1”.

El modo de funcionamiento del sistema de control de tracción solamente se puede cambiar cuando la llave se encuentra en la posición “ON” y el vehículo está parado.

NOTA

Utilice el “TCS” modo “Off” para ayudar a liberar la rueda trasera si la motocicleta se atasca en barro, arena u otra superficie blanda.

SCA16800

ATENCIÓN

Utilice únicamente los neumáticos de especificados. (Consulte la página 6-18). El uso de neumáticos de medidas diferentes impedirá que el sistema de control de tracción controle con precisión la rotación de las ruedas.

Selección del sistema de control de tracción

SWA15440

⚠ ADVERTENCIA

Para efectuar cualquier cambio de configuración del sistema de control de tracción debe parar el vehículo. Realizar cambios de configuración durante la marcha puede distraer al conductor y ocasionar un accidente.

Pulse el interruptor del sistema de control de tracción en la pantalla multifunción durante menos de un segundo para cambiar entre los modos “TCS” “1” y “2”. Pulse el in-

terruptor durante al menos dos segundos para seleccionar “TCS” modo “Off” y desactivar el sistema de control de tracción. Vuelva a pulsar el interruptor para volver al modo “1” o “2” anteriormente seleccionado.

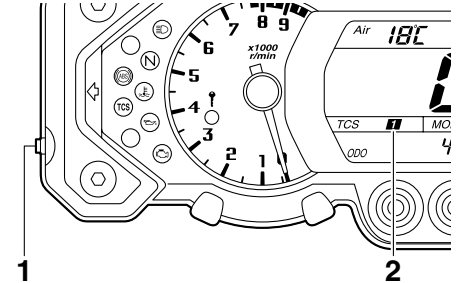

1. Interruptor del sistema de control de tracción
2. Indicación de modo del sistema de control de tracción

Reinicio

El sistema de control de tracción se desactiva en las condiciones siguientes:

- La rueda trasera gira con el caballete central bajado y la llave en la posición “ON”.
- La rueda delantera o la rueda trasera se levanta del suelo durante la marcha.
- La rueda trasera patina excesivamente

FUNCIONES DE LOS INSTRUMENTOS Y MANDOS

Si el sistema de control de tracción se ha desactivado, se encienden el indicador/luz de aviso del sistema y la luz de aviso de avería del motor.

Para reiniciar el sistema de control de tracción:

Gire la llave a la posición "OFF". Espere al menos un segundo y luego vuelva a girar la llave a "ON". El indicador/luz de aviso del sistema de control de tracción debe apagarse y el sistema quedar activado. La luz de aviso de avería del motor debe apagarse cuando la motocicleta alcanza al menos los 20 km/h (12 mi/h). Si la luz indicadora/luz de aviso del sistema de control de tracción o la luz de aviso de avería del motor permanecen encendidas después de reiniciar el sistema, se puede seguir utilizando la motocicleta; sin embargo, hágala revisar en un concesionario Yamaha lo antes posible.

Tapón del depósito de gasolina

SAU13074

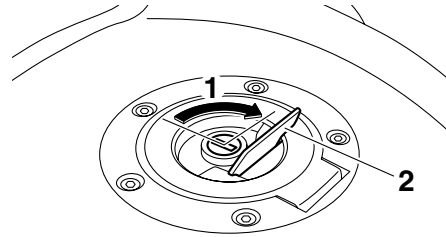

1. Desbloquear.
2. Cubierta de la cerradura del tapón del depósito de gasolina

Para abrir el tapón del depósito de gasolina

Abra la tapa de la cerradura del tapón del depósito de gasolina, introduzca la llave en la cerradura y gírela 1/4 de vuelta en el sentido de las agujas del reloj. La cerradura se desbloquea y puede abrirse el tapón del depósito de gasolina.

Para cerrar el tapón del depósito de gasolina

1. Empuje el tapón en su sitio con la llave en la cerradura.

2. Gire la llave en el sentido contrario al de las agujas del reloj hasta su posición original, extráigala y cierre la tapa de la cerradura.

NOTA

No se puede cerrar el tapón del depósito de gasolina si la llave no se encuentra en la cerradura. Además, la llave no se puede extraer si el tapón no está correctamente cerrado y bloqueado.

3

SWA11091

⚠ ADVERTENCIA

Después de repostar, verifique que el tapón del depósito de gasolina quede correctamente cerrado. Una fuga de gasolina significa peligro de incendio.

FUNCIONES DE LOS INSTRUMENTOS Y MANDOS

Gasolina

Verifique que haya suficiente gasolina en el depósito.

SAU13221

SWA10881

⚠ ADVERTENCIA

La gasolina y los vapores de gasolina son muy inflamables. Para evitar incendios y explosiones y reducir el riesgo de daños personales al repostar combustible, siga estas instrucciones.

1. Antes de poner gasolina, pare el motor y compruebe que no haya nadie sentado en el vehículo. No ponga nunca gasolina mientras fuma o en proximidad de chispas, llamas vivas u otras fuentes de ignición como los pilotos luminosos de calentadores de agua o secadoras de ropa.
2. No llene en exceso el depósito de gasolina. Para repostar, introduzca la tobera del surtidor en el orificio de llenado del depósito. Deje de llenar cuando la gasolina llegue a la parte inferior del tubo de llenado. La gasolina se expande con el calor y, por tanto, el calor del motor o del sol puede provocar que la gasolina se desborde del depósito.

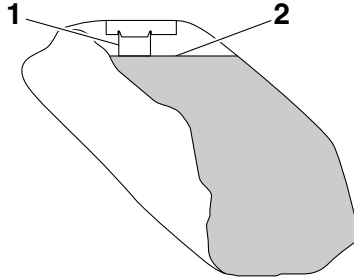

1. Tubo de llenado del depósito de gasolina
2. Marca de nivel máximo

3. Limpie inmediatamente la gasolina que se haya vertido. **ATENCIÓN: Elimine inmediatamente la gasolina derramada con un trapo limpio, seco y suave, ya que la gasolina puede dañar las superficies pintadas o las piezas de plástico.** [SCA10071]
4. Cierre bien el tapón del depósito de gasolina.

SWA15151

⚠ ADVERTENCIA

La gasolina es tóxica y puede provocar lesiones o la muerte. Manipule la gasolina con cuidado. No trasvase nunca gasolina haciendo sifón con la boca. En caso de ingestión de gasolina, inhalación de vapores de gasolina o contacto de gasolina con los ojos, acuda inmedia-

tamente al médico. Si le cae gasolina sobre la piel, lávese con agua y jabón. Si le cae gasolina sobre la ropa, cámbiese.

SAU49461

Gasolina recomendada:

Únicamente gasolina super sin plomo

Capacidad del depósito de gasolina:

23.0 L (6.08 US gal, 5.06 Imp.gal)

Reserva:

3.9 L (1.03 US gal, 0.86 Imp.gal)

SCA11400

ATENCIÓN

Utilice únicamente gasolina sin plomo. El uso de gasolina con plomo provocará graves averías en piezas internas del motor tales como las válvulas, los aros del pistón, así como el sistema de escape.

El motor Yamaha ha sido diseñado para funcionar con gasolina súper sin plomo de 95 octanos o más. Si se producen detonaciones (o autoencendido), utilice gasolina de otra marca. El uso de gasolina sin plomo prolonga la vida útil de la bujía y reduce los costes de mantenimiento.

SAU34072

Tubo respiradero/rebose del depósito de combustible

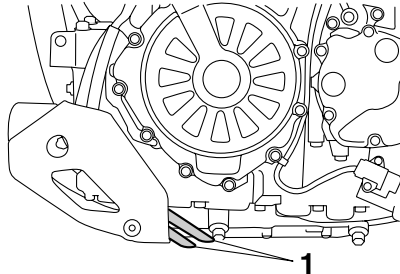

1. Tubo respiradero/rebose del depósito de combustible

Antes de utilizar la motocicleta:

- Compruebe la conexión del tubo respiradero/rebose del depósito de gasolina.
- Compruebe si el tubo respiradero/rebose del depósito de gasolina presenta fisuras o daños y, si es así, cámbielo.
- Verifique que el extremo del tubo respiradero/rebose del depósito de gasolina no esté obstruido y límpielo si es necesario.
- Verifique que el extremo del tubo respiradero/rebose del depósito de gasolina esté situado fuera del carenado.

SAU13433

Catalizador

Este modelo está equipado con un catalizador en el sistema de escape.

SWA10862

⚠ ADVERTENCIA

El sistema de escape permanece caliente después del funcionamiento. Para prevenir el riesgo de incendio o quemaduras:

- No estacione el vehículo en lugares en los que se pueda producir un incendio, como por ejemplo cerca de rastrojos u otros materiales que arden con facilidad.
- Estacione el vehículo en un lugar en que resulte difícil que los peatones o niños toquen el sistema de escape cuando esté caliente.
- Verifique que el sistema de escape se haya enfriado antes de realizar cualquier operación de mantenimiento.
- No deje el motor al ralentí más de unos pocos minutos. Un tiempo prolongado al ralentí puede provocar la acumulación de calor.

SCA10701

ATENCIÓN

Utilice únicamente gasolina sin plomo. El uso de gasolina con plomo provocará daños irreparables en el catalizador.

FUNCIONES DE LOS INSTRUMENTOS Y MANDOS

SAU49442

Asiento del conductor

Para desmontar el asiento del conductor

1. Introduzca la llave en la cerradura del asiento del conductor y gírela en el sentido contrario al de las agujas del reloj.

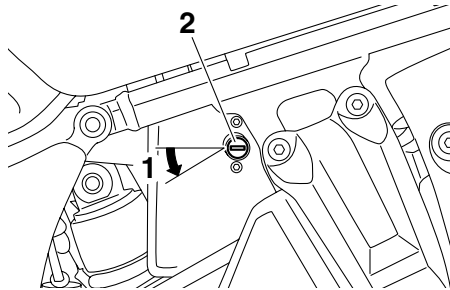

1. Desbloquear.
 2. Cerradura del asiento del conductor
2. Levante la parte delantera del asiento del conductor y empuje el asiento hacia delante.

Para montar el asiento del conductor

1. Introduzca el saliente de la parte trasera del asiento del conductor en el soporte de éste, como se muestra, y luego empuje hacia abajo la parte delantera del asiento para que encaje en su sitio.

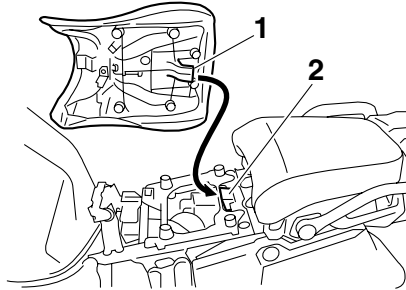

1. Saliente
2. Soporte del asiento

2. Extraiga la llave.

NOTA

- Verifique que el asiento del conductor esté bien sujeto antes de su uso.
- La altura del asiento del conductor se puede ajustar para modificar la posición de conducción. (Consulte "Ajuste de la altura del asiento del conductor").

SAU49473

Ajuste de la altura del asiento del conductor

La altura del asiento se puede ajustar en dos posiciones según las preferencias del conductor.

En el momento de la entrega el asiento del conductor se encuentra en la posición alta.

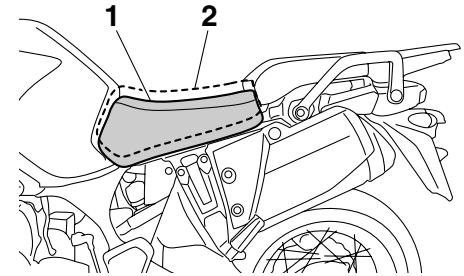

1. Posición baja
2. Posición alta

Para cambiar el asiento del conductor a la posición baja

1. Desmonte el asiento del conductor. (Véase la página 3-25).
2. Extraiga el regulador de altura del asiento del conductor tirando de él.

FUNCIONES DE LOS INSTRUMENTOS Y MANDOS

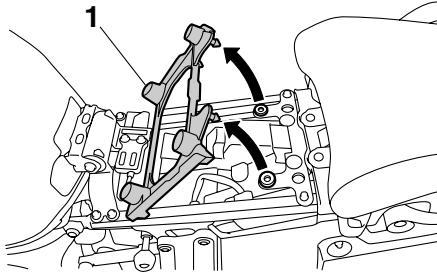

1. Regulador de la altura del asiento del conductor

3. Instale el regulador de altura del asiento del conductor de forma que la marca de coincidencia quede alineada con la marca "L", como se muestra.

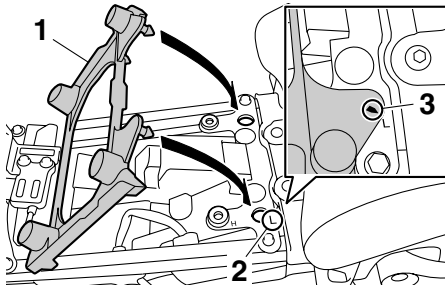

1. Regulador de la altura del asiento del conductor

2. Marca "L"
3. Marca de coincidencia

4. Introduzca el saliente de la parte posterior del asiento del conductor en el soporte A, como se muestra.

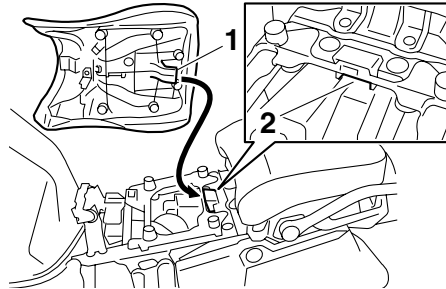

1. Saliente
2. Soporte del asiento A (para posición baja)

Para cambiar el asiento del conductor a la posición alta

1. Desmonte el asiento del conductor. (Véase la página 3-25).
2. Extraiga el regulador de altura del asiento del conductor tirando de él.

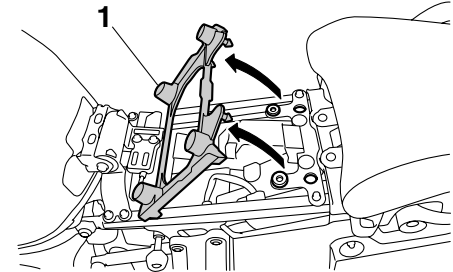

1. Regulador de la altura del asiento del conductor

3. Instale el regulador de altura del asiento del conductor de forma que la marca de coincidencia quede alineada con la marca "H", como se muestra.

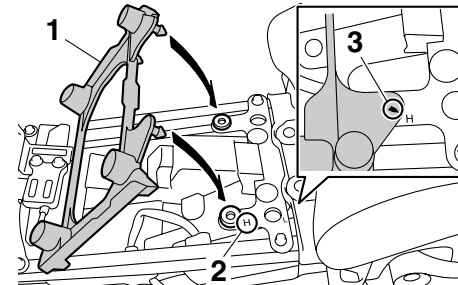

1. Regulador de la altura del asiento del conductor

2. Marca "H"
3. Marca de coincidencia

FUNCIONES DE LOS INSTRUMENTOS Y MANDOS

4. Introduzca el saliente de la parte posterior del asiento del conductor en el soporte B, como se muestra.

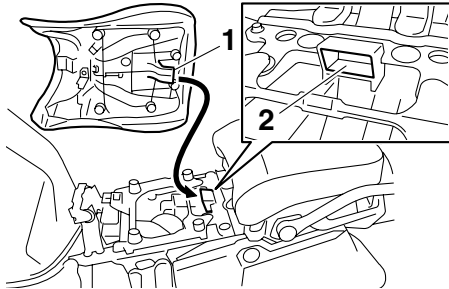

1. Saliente
2. Soporte del asiento B (para posición alta)

NOTA

Verifique que los asientos estén bien sujetos antes de conducir.

Parabrisas

SAU49880

Si desmonta y vuelve a montar el parabrisas original, no olvide colocar los tornillos en los orificios inferiores.

NOTA

En su concesionario Yamaha puede adquirir un parabrisas accesorio. Los orificios superiores se utilizan únicamente para montar el parabrisas accesorio.

Ajuste de la horquilla delantera

SAU14743

SWA10180

⚠ ADVERTENCIA

Ajuste siempre las dos barras de la horquilla por igual; de lo contrario pueden disminuir la manejabilidad y la estabilidad.

Esta horquilla delantera está equipada con pernos de ajuste de la precarga del muelle, tornillos de ajuste del hidráulico de extensión y tornillos de ajuste del hidráulico de compresión.

SCA10101

⚠ ATENCIÓN

Para evitar que el mecanismo resulte dañado, no trate de girar más allá de las posiciones de ajuste máxima o mínima.

Precarga del muelle

Para incrementar la precarga del muelle y endurecer la suspensión, gire el perno de ajuste de cada barra de la horquilla en la dirección (a). Para reducir la precarga del muelle y ablandar la suspensión, gire el perno de ajuste de cada barra de la horquilla en la dirección (b).

FUNCIONES DE LOS INSTRUMENTOS Y MANDOS

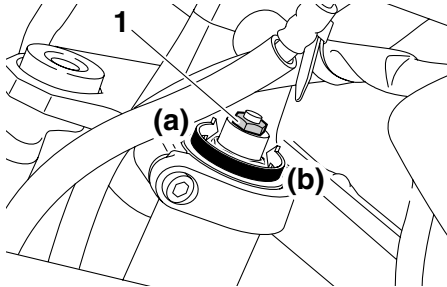

1. Perno de ajuste de la precarga del muelle

Alinee la ranura correspondiente del mecanismo de ajuste con la parte superior del perno de la tapa de la horquilla delantera.

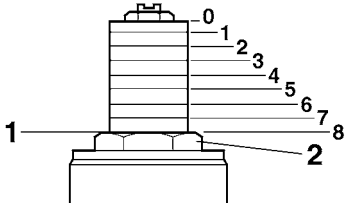

1. Posición de ajuste actual
2. Perno de la tapa de la horquilla delantera

Posición de ajuste de la precarga del muelle:

- Mínima (blanda):
8
- Normal:
5.5
- Máxima (dura):
0

Extensión

Para incrementar la extensión y endurecerla, gire el tornillo de ajuste de cada barra de la horquilla en la dirección (a). Para reducir la extensión y ablandarla, gire el tornillo de ajuste de cada barra de la horquilla en la dirección (b).

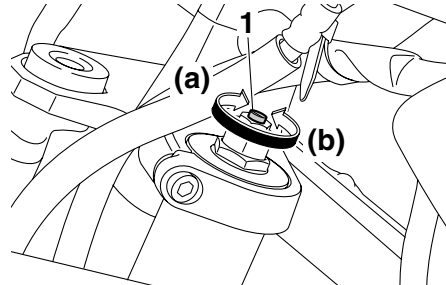

1. Tornillo de ajuste del hidráulico de extensión

Posición de ajuste de la extensión:

- Mínima (blanda):
10 clic(s) en la dirección (b)*
- Normal:
8 clic(s) en la dirección (b)*
- Máxima (dura):
1 clic(s) en la dirección (b)*

* Con el tornillo de ajuste totalmente girado en la dirección (a)

Hidráulico de compresión

Para incrementar el hidráulico de compresión y endurecerlo, gire el tornillo de ajuste de cada barra de la horquilla en la dirección (a). Para reducir el hidráulico de compresión y ablandarlo, gire el tornillo de ajuste de cada barra de la horquilla en la dirección (b).

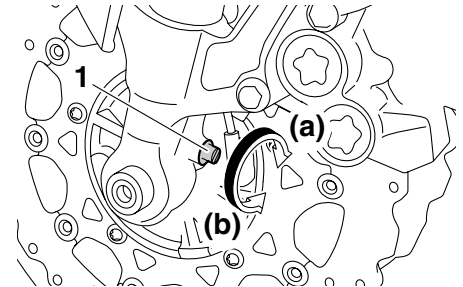

1. Tornillo de ajuste del hidráulico de compresión

FUNCIONES DE LOS INSTRUMENTOS Y MANDOS

3

Posición de ajuste de la compresión:

Mínima (blanda):

13 clic(s) en la dirección (b)*

Normal:

6 clic(s) en la dirección (b)*

Máxima (dura):

1 clic(s) en la dirección (b)*

* Con el tornillo de ajuste totalmente girado en la dirección (a)

NOTA

Aunque el número total de clics de un mecanismo de ajuste del hidráulico puede no coincidir exactamente con las especificaciones anteriores debido a ligeras diferencias de fabricación, el número real de clics representa siempre la totalidad del margen de ajuste. Para obtener un ajuste preciso, sería aconsejable comprobar el número de clics de cada mecanismo de ajuste del hidráulico y modificar las especificaciones según fuera necesario.

SAU49690

Ajuste del conjunto amortiguador

Este conjunto amortiguador está equipado con un regulador de la precarga del muelle y un regulador de extensión.

SCA10101

ATENCIÓN

Para evitar que el mecanismo resulte dañado, no trate de girar más allá de las posiciones de ajuste máxima o mínima.

Precarga del muelle

Para incrementar la precarga del muelle y endurecer la suspensión, gire el mando de ajuste en la dirección (a). Para reducir la precarga del muelle y ablandar la suspensión, gire el mando de ajuste en la dirección (b).

NOTA

Alinee la marca apropiada del mecanismo de ajuste con el borde correspondiente.

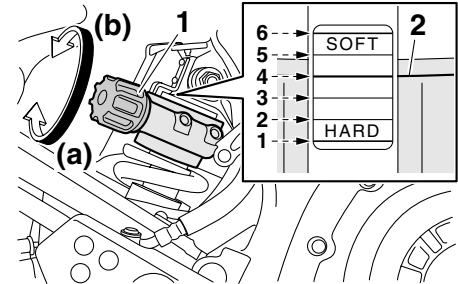

1. Mando de ajuste de la precarga del muelle
2. Borde correspondiente

Posición de ajuste de la precarga del muelle:

Mínima (blanda):

6

Normal:

4

Máxima (dura):

1

Extensión

Para incrementar la extensión y endurecerla, gire el regulador hidráulico en la dirección (a). Para reducir la extensión y ablandarla, gire el regulador hidráulico en la dirección (b).

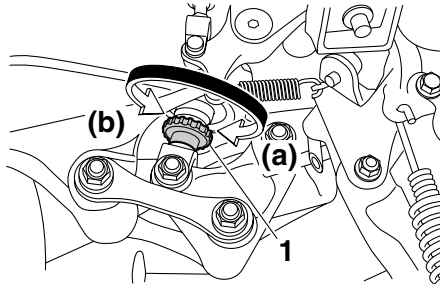

1. Regulador hidráulico del hidráulico de extensión

Posición de ajuste de la extensión:

Mínima (blanda):

20 clics en la dirección (b)*

Normal:

10 clics en la dirección (b)*

Máxima (dura):

3 clics en la dirección (b)*

* Con el regulador hidráulico totalmente girado en la dirección (a)

NOTA

Para obtener un ajuste preciso es conveniente comprobar el número total real de chasquidos o vueltas de cada uno de los mecanismos de ajuste de la amortiguación. Es posible que este margen de ajuste no se

corresponda exactamente con las especificaciones indicadas debido a ligeras diferencias en fabricación.

SWA10221

⚠ ADVERTENCIA

Este conjunto amortiguador contiene gas nitrógeno a alta presión. Lea y asimile la información siguiente antes de manipular el conjunto amortiguador.

- No manipule ni trate de abrir el conjunto del cilindro.
- No exponga el conjunto amortiguador a llamas vivas u otras fuentes de calor. Puede provocar la explosión de la unidad por exceso de presión del gas.
- No deforme ni dañe de ninguna manera el cilindro. Un cilindro dañado no amortiguará bien.
- No deseché usted mismo un conjunto amortiguador dañado o desgastado. Lleve el conjunto amortiguador a un concesionario Yamaha para cualquier servicio que requiera.

Portaequipajes

Esta motocicleta está equipada con un portaequipajes estándar y un portaequipajes suplementario situado debajo del asiento del pasajero. El portaequipajes suplementario amplía la superficie y la capacidad de carga del portaequipajes estándar. Para utilizar el portaequipajes adicional, consulte con un concesionario Yamaha.

Portaequipajes estándar

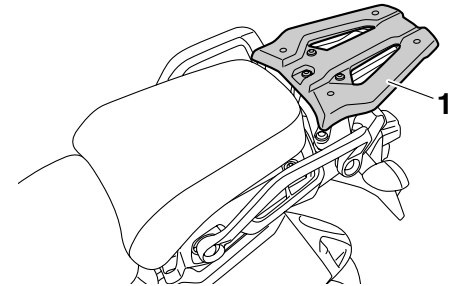

1. Portaequipajes estándar

FUNCIONES DE LOS INSTRUMENTOS Y MANDOS

Portaequipajes suplementario

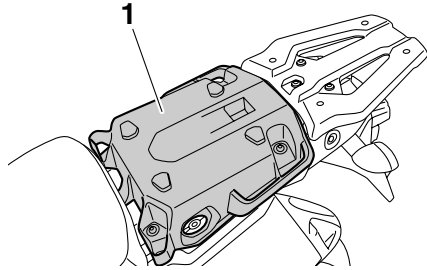

1. Portaequipajes suplementario

SWA15481

⚠ ADVERTENCIA

- No sobrepase la carga máxima de 209 kg (461 lb) del vehículo.
- No se sienta en el portaequipajes estándar o suplementario ni lleve nunca un pasajero en ellos.
- No sobrepase la carga máxima de 5 kg (11 lb) del portaequipajes estándar.
- No sobrepase la carga máxima de 5 kg (11 lb) del portaequipajes suplementario.

SCA16821

ATENCIÓN

No levante el vehículo por los portaequipajes.

SAU49490

Soportes de la correa del equipaje

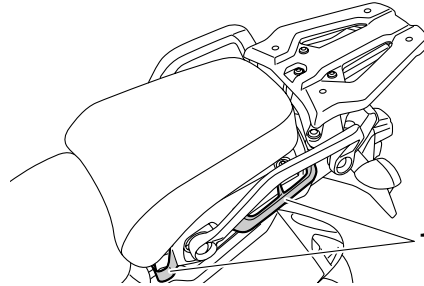

1. Soporte de la correa del equipaje

Debajo del asiento del pasajero se hallan cuatro sujeciones de correa para equipaje.

SAU15304

Caballote lateral

El caballote lateral se encuentra en el lado izquierdo del bastidor. Levante el caballote lateral o bájelo con el pie mientras sujeta el vehículo en posición vertical.

NOTA

El interruptor incorporado del caballote lateral forma parte del sistema de corte del circuito de encendido, que corta el encendido en determinadas situaciones. (Véase la página 3-32 para una explicación del sistema de corte del circuito de encendido).

SWA10241

⚠ ADVERTENCIA

No se debe conducir el vehículo con el caballote lateral bajado o si éste no puede subirse correctamente (o no se mantiene arriba); de lo contrario, el caballote lateral puede tocar el suelo y distraer al conductor, con el consiguiente riesgo de que éste pierda el control. El sistema Yamaha de corte del circuito de encendido ha sido diseñado para ayudar al conductor a cumplir con la responsabilidad de subir el caballote lateral antes de iniciar la marcha. Por tanto, compruebe re-

gularmente este sistema y hágalo reparar en un concesionario Yamaha si no funciona correctamente.

SAU44902

Sistema de corte del circuito de encendido

El sistema de corte del circuito de encendido (formado por el interruptor del caballete lateral, el interruptor del embrague y el interruptor de punto muerto) tiene las funciones siguientes.

- Impide el arranque cuando hay una marcha puesta y el caballete lateral está levantado, pero la maneta de embrague no está accionada.
- Impide el arranque cuando hay una marcha puesta y la maneta de embrague está accionada, pero el caballete lateral permanece bajado.
- Interrumpe el funcionamiento del motor cuando hay una marcha puesta y se baja el caballete lateral.

Compruebe periódicamente el funcionamiento del sistema de corte del circuito de encendido conforme al procedimiento siguiente.

FUNCIONES DE LOS INSTRUMENTOS Y MANDOS

3

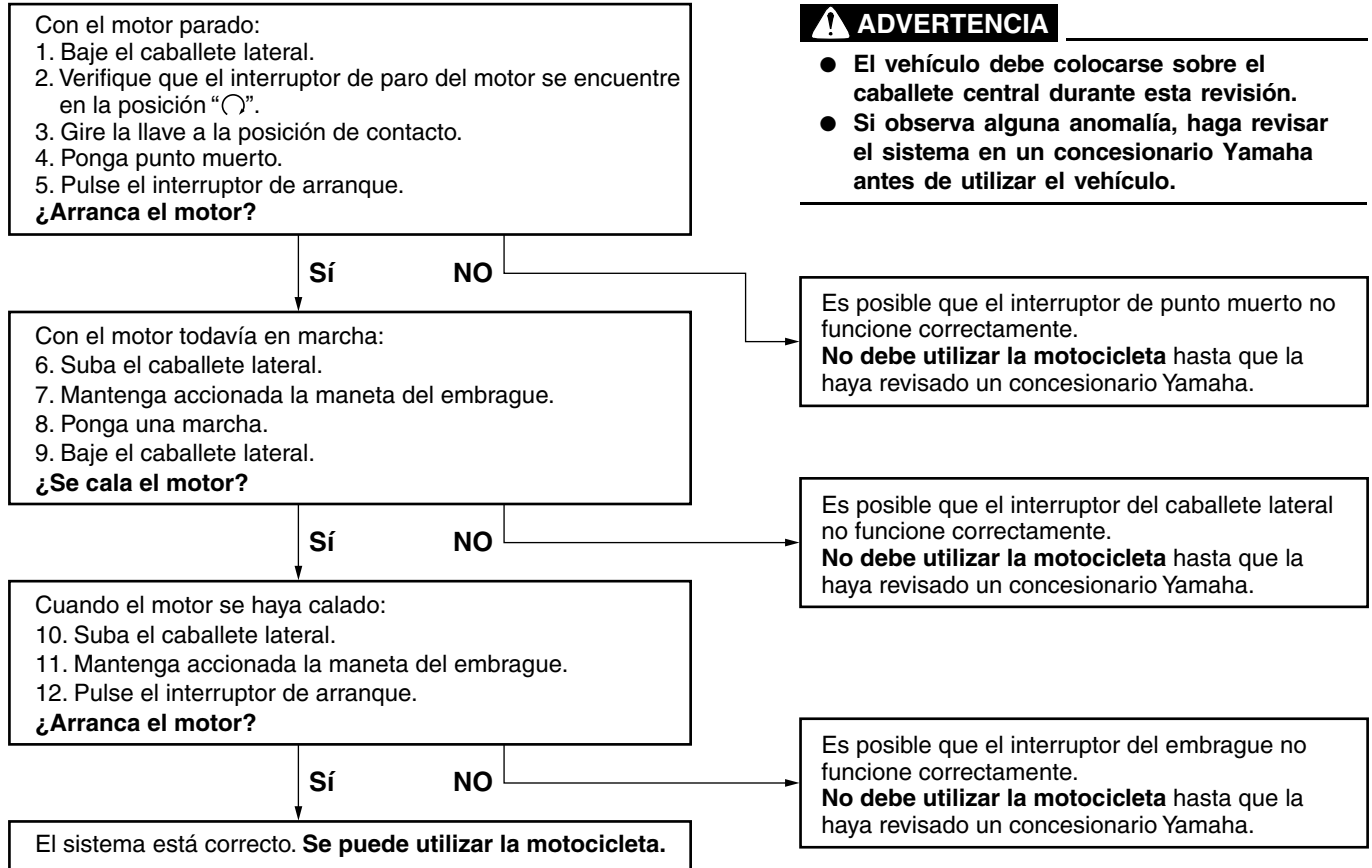

Toma de corriente continua

SAU49451

SCA15431

ATENCIÓN

El accesorio conectado a la toma auxiliar de corriente continua no debe utilizarse con el motor parado y el consumo no debe superar nunca 30 W (2.5 A); de lo contrario puede fundirse el fusible o descargarse la batería.

SWA14360

⚠ ADVERTENCIA

Para evitar una descarga eléctrica o un cortocircuito, compruebe que esté colocado el capuchón cuando no utilice la toma de corriente continua.

Este vehículo está equipado con una toma auxiliar de corriente continua.

Un accesorio de 12 voltios conectado a la toma de corriente continua auxiliar se puede utilizar cuando la llave se encuentra en la posición "ON" y solo se debe utilizar cuando el motor está en marcha.

Para utilizar la toma de corriente continua

1. Gire la llave a la posición "OFF".
2. Extraiga la tapa de la toma de corriente continua.

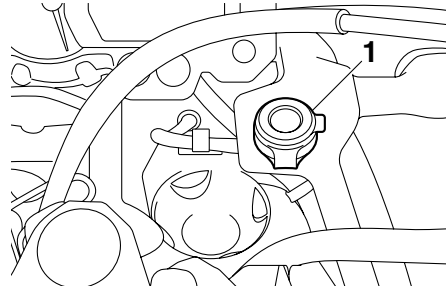

1. Capuchón de la toma de corriente continua
3. Apague el accesorio.
4. Introduzca el enchufe del accesorio en la toma de corriente continua.

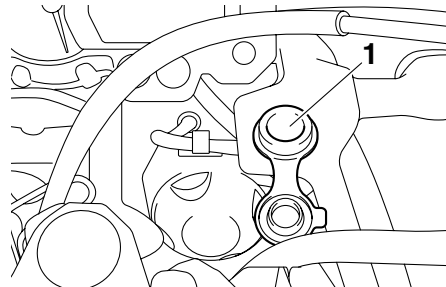

1. Toma de corriente continua
5. Gire la llave a la posición "ON" y arranque el motor. (Véase la página 5-1).
6. Encienda el accesorio.

PARA SU SEGURIDAD – COMPROBACIONES PREVIAS

SAU15596

Revise el vehículo cada vez que lo utilice para estar seguro de que se encuentra en condiciones de funcionamiento seguras. Observe siempre los procedimientos y programas de revisión y mantenimiento que se describen en el manual.

SWA11151

ADVERTENCIA

Si no revisa o mantiene el vehículo correctamente aumentarán las posibilidades de accidente o daños materiales. No utilice el vehículo si observa cualquier anomalía. Si una anomalía no puede resolverse mediante los procedimientos que se facilitan en este manual, haga revisar el vehículo en un concesionario Yamaha.

Antes de utilizar este vehículo, compruebe los puntos siguientes:

ELEMENTO	COMPROBACIONES	PÁGINA
Combustible	<ul style="list-style-type: none">• Comprobar nivel en el depósito de gasolina.• Poner gasolina si es necesario.• Comprobar si existen fugas en la línea de combustible.• Compruebe si el tubo respiradero/rebose del depósito de gasolina presenta obstrucciones, fisuras o daños y compruebe, asimismo, la conexión del tubo.	3-23, 3-24
Aceite de motor	<ul style="list-style-type: none">• Comprobar nivel en el depósito de aceite.• Si es necesario, añadir aceite del tipo recomendado hasta el nivel especificado.• Comprobar si existen fugas.	6-11
Aceite del engranaje final	<ul style="list-style-type: none">• Comprobar si existen fugas.	6-14
Líquido refrigerante	<ul style="list-style-type: none">• Comprobar nivel en el depósito de líquido refrigerante.• Si es necesario, añadir líquido refrigerante del tipo recomendado hasta el nivel especificado.• Comprobar si existen fugas en el sistema de refrigeración.	6-15

4

PARA SU SEGURIDAD – COMPROBACIONES PREVIAS

ELEMENTO	COMPROBACIONES	PÁGINA
Freno delantero	<ul style="list-style-type: none"> • Comprobar funcionamiento. • Si el funcionamiento es blando o esponjoso, solicitar a un concesionario Yamaha que purgue el sistema hidráulico. • Compruebe el desgaste de las pastillas de freno. • Cambiar si es necesario. • Comprobar nivel de líquido en el depósito. • Si es necesario, añadir líquido de frenos del tipo recomendado hasta el nivel especificado. • Comprobar si existen fugas en el sistema hidráulico. 	6-21, 6-22
Freno trasero	<ul style="list-style-type: none"> • Comprobar funcionamiento. • Si el funcionamiento es blando o esponjoso, solicitar a un concesionario Yamaha que purgue el sistema hidráulico. • Compruebe el desgaste de las pastillas de freno. • Cambiar si es necesario. • Comprobar nivel de líquido en el depósito. • Si es necesario, añadir líquido de frenos del tipo recomendado hasta el nivel especificado. • Comprobar si existen fugas en el sistema hidráulico. 	6-21, 6-22
Embrague	<ul style="list-style-type: none"> • Comprobar funcionamiento. • Si el funcionamiento es blando o esponjoso, solicitar a un concesionario Yamaha que purgue el sistema hidráulico. • Comprobar si existen fugas en el sistema hidráulico. 	6-20
Puño del acelerador	<ul style="list-style-type: none"> • Verificar si el funcionamiento es suave. • Compruebe el juego libre del puño del acelerador. • Si es necesario, solicite a un concesionario Yamaha que ajuste el juego libre del puño del acelerador y lubrique el cable y la caja del puño. 	6-17, 6-24
Cables de mando	<ul style="list-style-type: none"> • Verificar si el funcionamiento es suave. • Lubricar si es necesario. 	6-23
Ruedas y neumáticos	<ul style="list-style-type: none"> • Comprobar si están dañados. • Comprobar estado de los neumáticos y profundidad del dibujo. • Comprobar la presión. • Corregir si es necesario. 	6-18, 6-20

PARA SU SEGURIDAD – COMPROBACIONES PREVIAS

ELEMENTO	COMPROBACIONES	PÁGINA
Pedales de freno y cambio	<ul style="list-style-type: none">• Verificar si el funcionamiento es suave.• Lubricar los puntos de pivote de los pedales si es necesario.	6-24
Manetas de freno y embrague	<ul style="list-style-type: none">• Verificar si el funcionamiento es suave.• Lubricar los puntos de pivote de las manetas si es necesario.	6-25
Caballote central, caballote lateral	<ul style="list-style-type: none">• Verificar si el funcionamiento es suave.• Lubricar los pivotes si es necesario.	6-25
Fijaciones del bastidor	<ul style="list-style-type: none">• Comprobar que todas las tuercas, pernos y tornillos estén correctamente apretados.• Apretar si es necesario.	—
Instrumentos, luces, señales e interruptores	<ul style="list-style-type: none">• Comprobar funcionamiento.• Corregir si es necesario.	—
Interruptor del caballote lateral	<ul style="list-style-type: none">• Comprobar funcionamiento del sistema de corte del circuito de encendido.• Si el sistema no funciona correctamente, solicitar a un concesionario Yamaha que revise el vehículo.	3-31

UTILIZACIÓN Y PUNTOS IMPORTANTES PARA LA CONDUCCIÓN

SAU15951

SAU48710

SAU49541

Lea atentamente el manual para familiarizarse con todos los mandos. Si tiene dudas sobre algún mando o función, consulte a su concesionario Yamaha.

SWA10271

ADVERTENCIA

Si no se familiariza con los mandos puede perder el control, con el consiguiente riesgo de accidente o daños personales.

NOTA

Este modelo está equipado con:

- un sensor de ángulo de inclinación para que se pare el motor en caso de vuelco. En este caso la pantalla multifunción muestra el código de error 30, pero no se trata de un fallo. Gire la llave a "OFF" y vuelva a girarla a "ON" para eliminar el código de error. De lo contrario el motor no arrancará, aunque gire al pulsar el interruptor de arranque.
- un sistema de paro automático del motor. El motor se para automáticamente si se deja al ralentí durante 20 minutos. Si el motor se para, pulse el interruptor de arranque para volver a ponerlo en marcha.

Arranque del motor

Para que el sistema de corte del circuito de encendido permita el arranque, deben cumplirse una de las condiciones siguientes:

- La transmisión esté en la posición de punto muerto.
- Haya una marcha puesta, con la maneta de embrague accionada y el cablete lateral subido.

Para más información, consulte la página 3-32.

1. Gire la llave a la posición "ON" y verifique que el interruptor de paro del motor se encuentre en "○".

Las luces de aviso e indicadores siguientes deben encenderse durante unos segundos y luego apagarse.

- Luz de aviso del nivel de aceite
- Luz de aviso de avería del motor
- Luz de aviso de la temperatura del líquido refrigerante
- Luz de aviso del sistema ABS
- Indicador/luz de aviso del sistema de control de tracción
- Luz indicadora del sistema inmovilizador

UTILIZACIÓN Y PUNTOS IMPORTANTES PARA LA CONDUCCIÓN

SCA11833

ATENCIÓN

Si una luz indicadora o de aviso no se enciende inicialmente al girar la llave a la posición "ON" o si dicha luz permanece encendida, consulte la página 3-4 para la comprobación del circuito de la luz indicadora o de aviso correspondiente.

2. Ponga punto muerto. La luz indicadora de punto muerto se debe encender. Si no se enciende, haga revisar el circuito eléctrico en un concesionario Yamaha.
3. Arranque el motor pulsando el interruptor de arranque. Si el motor no arranca, suelte el interruptor de arranque, espere unos segundos e inténtelo de nuevo. Cada intento de arranque debe ser lo más breve posible a fin de preservar la batería. No accione el arranque durante más de 10 segundos seguidos.

SCA11042

ATENCIÓN

Para prolongar al máximo la vida útil del motor, ¡nunca acelere mucho con el motor frío!

SAU16671

Cambio

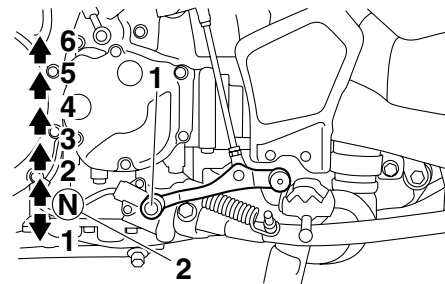

1. Pedal de cambio
2. Posición de punto muerto

El cambio de marchas le permite controlar la cantidad de potencia de motor disponible para iniciar la marcha, acelerar, subir pendientes, etc.

En la figura se muestran las posiciones del cambio de marchas.

NOTA

Para poner la transmisión en la posición de punto muerto, pise el pedal de cambio repetidamente hasta que llegue al final de su recorrido y, a continuación, levántelo ligeramente.

SCA10260

ATENCIÓN

- Incluso con la transmisión en la posición de punto muerto, no descienda pendientes durante periodos de tiempo prolongados con el motor parado ni remolque la motocicleta en distancias largas. La transmisión sólo se engrasa correctamente cuando el motor está funcionando. Un engrase inadecuado puede averiar la transmisión.
- Utilice siempre el embrague para cambiar de marcha a fin de evitar que se averíe el motor, la transmisión y la transmisión secundaria, los cuales no han sido diseñados para soportar el impacto de un cambio forzado.

UTILIZACIÓN Y PUNTOS IMPORTANTES PARA LA CONDUCCIÓN

Consejos para reducir el consumo de gasolina

SAU16810

El consumo de gasolina depende en gran medida del estilo de conducción. Considere los consejos siguientes para reducir el consumo de gasolina:

- No apure las marchas y evite revolucionar mucho el motor durante la aceleración.
- No fuerce el motor al reducir las marchas y evite acelerar en punto muerto.
- Pare el motor en lugar de dejarlo a ralentí durante periodos prolongados (p. ej. en los atascos, en los semáforos o en los pasos a nivel).

Rodaje del motor

SAU16841

No existe un periodo más importante para la vida del motor que el comprendido entre 0 y 1600 km (1000 mi). Por esta razón, debe leer atentamente el material siguiente. Puesto que el motor es nuevo, no lo fuerce excesivamente durante los primeros 1600 km (1000 mi). Las diferentes piezas del motor se desgastan y pulen hasta sus holguras correctas de trabajo. Durante este periodo debe evitar el funcionamiento prolongado a todo gas o cualquier condición que pueda provocar el sobrecalentamiento del motor.

SAU17123

0–1000 km (0–600 mi)

Evite el funcionamiento prolongado a más de 3900 r/min. **ATENCIÓN: A los 1000 km (600 mi) de funcionamiento se debe cambiar el aceite del motor y el aceite del engranaje final y sustituir el cartucho o elemento del filtro de aceite.** [SCA10332]

1000–1600 km (600–1000 mi)

Evite el funcionamiento prolongado a más de 4700 r/min.

A partir de 1600 km (1000 mi)

Ya puede utilizar el vehículo normalmente.

ATENCIÓN

SCA10310

- Mantenga el régimen del motor fuera de la zona roja del tacómetro.
- Si surge algún problema durante el rodaje del motor lleve inmediatamente el vehículo a un concesionario Yamaha para que lo revise.

UTILIZACIÓN Y PUNTOS IMPORTANTES PARA LA CONDUCCIÓN

SAU17213

Estacionamiento

Cuando estacione, pare el motor y quite la llave del interruptor principal.

SWA10311

ADVERTENCIA

- El motor y el sistema de escape pueden calentarse mucho; estacione en un lugar en el que resulte difícil que los peatones o los niños puedan tocarlos y quemarse.
 - No estacione en una pendiente o sobre suelo blando, ya que el vehículo puede volcar, con el consiguiente riesgo de que se produzca una fuga de gasolina y un incendio.
 - No estacione cerca de restos u otros materiales inflamables en los que se pueda prender fuego.
-

SAU17243

Con una revisión, un ajuste y un engrase periódicos su vehículo se mantendrá en un estado óptimo de seguridad y eficiencia. La seguridad es una obligación del propietario/usuario del vehículo. En las páginas siguientes se explican los puntos de revisión, ajuste y engrase del vehículo más importantes.

Los intervalos que se indican en los cuadros de mantenimiento periódicos deben considerarse simplemente como una guía general para condiciones normales de utilización. No obstante, según la meteorología, el terreno, el área geográfica y las condiciones particulares de uso, puede ser necesario acortar los intervalos de mantenimiento.

SWA10321

ADVERTENCIA

Si no se realiza el mantenimiento debido del vehículo o si los trabajos de mantenimiento se realizan de forma incorrecta, puede aumentar el riesgo de sufrir daños personales o un accidente mortal durante el mantenimiento o el uso del vehículo. Si no está familiarizado con el mantenimiento del vehículo, confíelo a un concesionario Yamaha.

SWA15121

ADVERTENCIA

Salvo que se especifique otra cosa, pare el motor para realizar cualquier operación de mantenimiento.

- **Con el motor en marcha, las piezas en movimiento pueden atrapar partes del cuerpo o de la vestimenta y los componentes eléctricos pueden provocar descargas o un incendio.**
- **El tener el motor en marcha durante el mantenimiento puede ocasionar lesiones oculares, quemaduras, un incendio o el envenenamiento por monóxido de carbono, que puede ser mortal. Consulte en la página 1-1 información adicional sobre el monóxido de carbono.**

SWA15460

ADVERTENCIA

Los discos de freno, las pinzas, los tambores y los forros pueden alcanzar una temperatura muy alta durante el uso. Para evitar quemaduras, permita que los componentes del freno se enfríen antes de tocarlos.

SAU17302

Los controles de emisiones no solo sirven para mantener limpio el aire, sino que además resultan vitales para el funcionamiento correcto del motor y la obtención de unas prestaciones máximas. En los cuadros de mantenimiento periódico siguientes se han agrupado por separado los servicios relacionados con el control de emisiones. Dichos servicios requieren datos, conocimientos y equipos especializados. El mantenimiento, la sustitución o la reparación de los dispositivos y sistemas de control de emisiones pueden ser realizadas por cualquier taller o persona acreditados (si procede). Los concesionarios Yamaha están capacitados y equipados para realizar estos servicios específicos.

MANTENIMIENTO Y AJUSTES PERIÓDICOS

SAU49561

Juego de herramientas

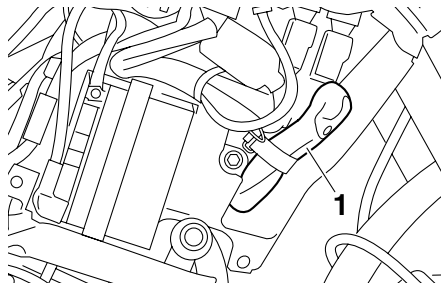

1. Juego de herramientas del propietario

El juego de herramientas se encuentra detrás del carenado A. (Véase la página 6-8).

Para acceder al juego de herramientas, desmonte el carenado A con la llave hexagonal, situada en la parte inferior del asiento del conductor. (Véase la página 3-25).

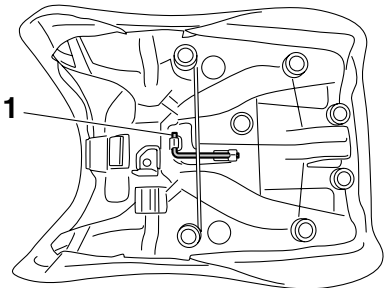

1. Llave hexagonal

El objeto de la información de servicio que se incluye en este manual y de las herramientas que se suministran en el juego de herramientas es ayudarle a realizar las operaciones de mantenimiento preventivo y las pequeñas reparaciones. Sin embargo, para realizar correctamente algunos trabajos de mantenimiento puede necesitar herramientas adicionales, como por ejemplo una llave dinamométrica.

NOTA

Si no dispone de las herramientas o la experiencia necesarias para realizar un trabajo determinado, confíelo a un concesionario Yamaha.

MANTENIMIENTO Y AJUSTES PERIÓDICOS

SAU46861

NOTA

- Las revisiones anuales deben realizarse todos los años, salvo si el mantenimiento se basa en el kilometraje o en las millas, en el Reino Unido.
- A partir de los 50000 km (30000 mi), repetir los intervalos de mantenimiento comenzando por el de los 10000 km (6000 mi).
- Las operaciones marcadas con un asterisco debe realizarlas un concesionario Yamaha, ya que requieren herramientas y datos especiales, así como cualificación técnica.

Cuadro de mantenimiento periódico del sistema de control de emisiones

SAU46910

N.º	ELEMENTO	COMPROBACIÓN U OPERACIÓN DE MANTENIMIENTO	LECTURA DEL CUENTA KILÓMETROS					COMPROBACIÓN ANUAL
			1000 km (600 mi)	10000 km (6000 mi)	20000 km (12000 mi)	30000 km (18000 mi)	40000 km (24000 mi)	
1	* Línea de combustible	• Comprobar si los tubos de gasolina están agrietados o dañados.		√	√	√	√	√
2	* Bujías	• Comprobar estado. • Limpiar y ajustar la distancia entre electrodos.		√		√		
		• Cambiar.			√		√	
3	* Válvulas	• Comprobar holgura de la válvula. • Ajustar.	Cada 40000 km (24000 mi)					
4	* Sistema de inyección	• Ajuste de la sincronización.		√	√	√	√	√
5	* Silenciador y tubo de escape	• Comprobar si la o las abrazadera(s) con tornillo están bien apretadas.	√	√	√	√	√	

MANTENIMIENTO Y AJUSTES PERIÓDICOS

SAU1770C

Cuadro general de mantenimiento y engrase

N.º	ELEMENTO	COMPROBACIÓN U OPERACIÓN DE MANTENIMIENTO	LECTURA DEL CUENTA KILÓMETROS					COMPROBACIÓN ANUAL
			1000 km (600 mi)	10000 km (6000 mi)	20000 km (12000 mi)	30000 km (18000 mi)	40000 km (24000 mi)	
1	* Filtro de aire	• Cambiar.					√	
2	* Embrague	• Comprobar funcionamiento, nivel de líquido y si existe alguna fuga.	√	√	√	√	√	
3	* Freno delantero	• Comprobar funcionamiento, nivel de líquido y si existe alguna fuga.	√	√	√	√	√	√
		• Cambiar pastillas de freno.	Siempre que lleguen al límite de desgaste					
4	* Freno trasero	• Comprobar funcionamiento, nivel de líquido y si existe alguna fuga.	√	√	√	√	√	√
		• Cambiar pastillas de freno.	Siempre que lleguen al límite de desgaste					
5	* Tubos de freno	• Comprobar si está agrietado o dañado.		√	√	√	√	√
		• Cambiar.	Cada 4 años					
6	* Ruedas	• Comprobar si están descentradas o dañadas y si los radios están bien apretados. • Apretar los radios si es necesario.	A los primeros 1000 km (600 mi) y, posteriormente, cada 5000 km (3000 mi).					
7	* Neumáticos	• Comprobar la profundidad del dibujo y si está dañado. • Cambiar si es necesario. • Comprobar la presión. • Corregir si es necesario.		√	√	√	√	√
8	* Cojinetes de rueda	• Comprobar si los cojinetes están flojos o dañados.		√	√	√	√	

6

MANTENIMIENTO Y AJUSTES PERIÓDICOS

N.º	ELEMENTO	COMPROBACIÓN U OPERACIÓN DE MANTENIMIENTO	LECTURA DEL CUENTAKILÓMETROS					COMPROBACIÓN ANUAL
			1000 km (600 mi)	10000 km (6000 mi)	20000 km (12000 mi)	30000 km (18000 mi)	40000 km (24000 mi)	
9	* Basculante	• Comprobar funcionamiento y si el juego es excesivo.		√	√	√	√	
		• Lubricar con grasa a base de jabón de litio.	Cada 50000 km (30000 mi)					
10	* Cojinetes de dirección	• Comprobar el juego de los cojinetes y si la dirección está dura.	√	√	√	√	√	
		• Lubricar con grasa a base de jabón de litio.	Cada 50000 km (30000 mi)					
11	* Fijaciones del bastidor	• Comprobar que todas las tuercas, pernos y tornillos estén correctamente apretados.		√	√	√	√	√
12	Eje pivote de la maneta de freno	• Lubricar con grasa de silicona.		√	√	√	√	√
13	Eje pivote del pedal de freno	• Lubricar con grasa a base de jabón de litio.		√	√	√	√	√
14	Eje pivote de la maneta de embrague	• Lubricar con grasa de silicona.		√	√	√	√	√
15	Eje pivote del pedal de cambio	• Lubricar con grasa a base de jabón de litio.		√	√	√	√	√
16	Caballote lateral, caballote central	• Comprobar funcionamiento. • Lubricar con grasa a base de jabón de litio.		√	√	√	√	√
17	* Interruptor del caballote lateral	• Comprobar funcionamiento.	√	√	√	√	√	√
18	* Horquilla delantera	• Comprobar funcionamiento y si existen fugas de aceite.		√	√	√	√	

MANTENIMIENTO Y AJUSTES PERIÓDICOS

N.º	ELEMENTO	COMPROBACIÓN U OPERACIÓN DE MANTENIMIENTO	LECTURA DEL CUENTA KILÓMETROS					COMPROBACIÓN ANUAL
			1000 km (600 mi)	10000 km (6000 mi)	20000 km (12000 mi)	30000 km (18000 mi)	40000 km (24000 mi)	
19	* Conjunto amortiguador	• Comprobar funcionamiento y si el amortiguador pierde aceite.		√	√	√	√	
20	* Puntos de pivote del brazo de acoplamiento y del brazo de relé de la suspensión trasera	• Comprobar funcionamiento.		√	√	√	√	
21	Aceite de motor	• Cambiar. • Comprobar nivel de aceite y si existen fugas.	√	√	√	√	√	√
22	Cartucho del filtro de aceite del motor	• Cambiar.	√		√		√	
23	* Sistema de refrigeración	• Comprobar nivel de líquido refrigerante y si existen fugas.		√	√	√	√	√
		• Cambiar.	Cada 3 años					
24	Aceite del engranaje final	• Comprobar nivel de aceite y si existen fugas.	√	√		√		
		• Cambiar.	√		√		√	
25	* Interruptores de freno delantero y trasero	• Comprobar funcionamiento.	√	√	√	√	√	√
26	Piezas móviles y cables	• Lubricar.		√	√	√	√	√

MANTENIMIENTO Y AJUSTES PERIÓDICOS

N.º	ELEMENTO	COMPROBACIÓN U OPERACIÓN DE MANTENIMIENTO	LECTURA DEL CUENTA KILÓMETROS					COMPROBACIÓN ANUAL
			1000 km (600 mi)	10000 km (6000 mi)	20000 km (12000 mi)	30000 km (18000 mi)	40000 km (24000 mi)	
27	* Puño del acelerador	<ul style="list-style-type: none"> Comprobar funcionamiento. Compruebe el juego libre del puño del acelerador y ajústelo si es necesario. Lubrique la caja del cable y del puño. 		√	√	√	√	√
28	* Luces, señales e interruptores	<ul style="list-style-type: none"> Comprobar funcionamiento. Ajustar la luz del faro. 	√	√	√	√	√	√

SAU36771

NOTA

- Filtro de aire
 - El filtro de aire de este modelo está dotado de un elemento de papel desechable; dicho elemento está revestido de aceite y, para no dañarlo, no se debe limpiar con aire comprimido.
 - El filtro de aire se debe cambiar con mayor frecuencia si se conduce en lugares especialmente húmedos o polvorientos.
- Mantenimiento del freno y el embrague hidráulicos
 - Compruebe regularmente los niveles de los líquidos de freno y de embrague y corrijalos según sea necesario.
 - Cada dos años cambie los componentes internos de la bomba de freno y de la pinza, así como de la bomba de embrague y los cilindros de desembrague, y cambie los líquidos de freno y embrague.
 - Cambie los tubos de freno y embrague cada cuatro años y siempre que estén agrietados o dañados.

MANTENIMIENTO Y AJUSTES PERIÓDICOS

SAU18781

Desmontaje y montaje de los carenados

Los carenados para que se muestran deben desmontarse para poder realizar algunas de las operaciones de mantenimiento que se describen en este capítulo. Consulte este apartado cada vez que necesite desmontar y montar un carenado.

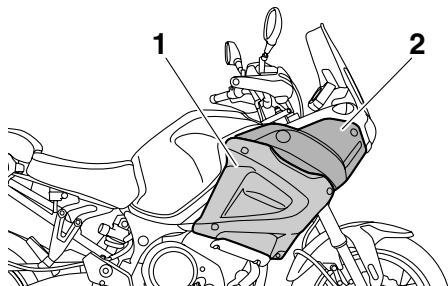

1. Carenado A
2. Carenado B

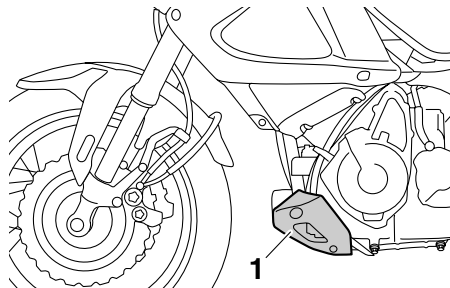

1. Carenado C

SAU49532

Carenado A

Para desmontar el carenado

Extraiga los tornillos de las fijaciones rápidas y desmonte el carenado como se muestra.

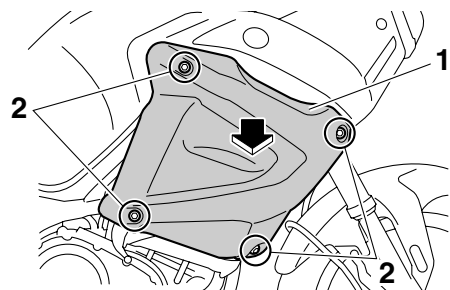

1. Carenado A
2. Tornillo de fijación rápida

Para montar el carenado

1. Acople los salientes del carenado en los orificios correspondientes del carenado B.

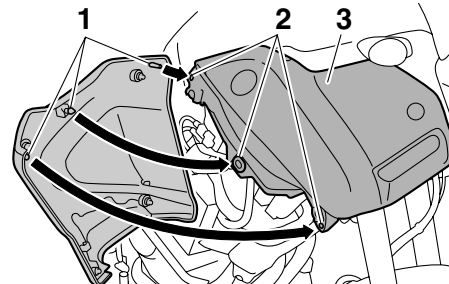

1. Saliente
 2. Orificio correspondiente
 3. Carenado B
2. Coloque los tornillos de las fijaciones rápidas.

Carenado B

SAU49520

Para desmontar el carenado

1. Desmonte el carenado A.
2. Extraiga los pernos y las fijaciones rápidas y, seguidamente, desmonte el carenado.

MANTENIMIENTO Y AJUSTES PERIÓDICOS

SAU49550

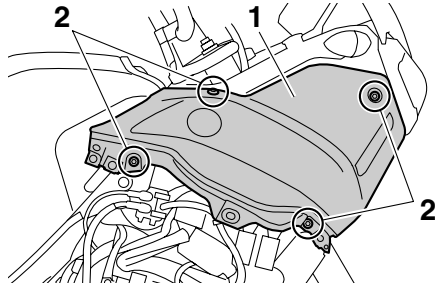

1. Carenado B
2. Perno

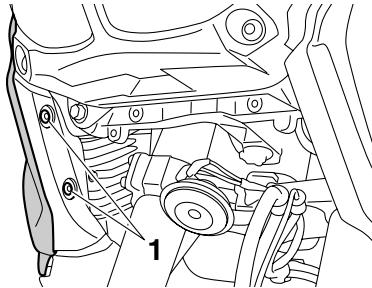

1. Fijación rápida

Para montar el carenado

1. Sitúe el carenado en su posición original y coloque los pernos y las fijaciones rápidas.
2. Monte el carenado A.

Carenado C

Para desmontar el carenado

Extraiga los pernos y las tuercas y desmonte el carenado.

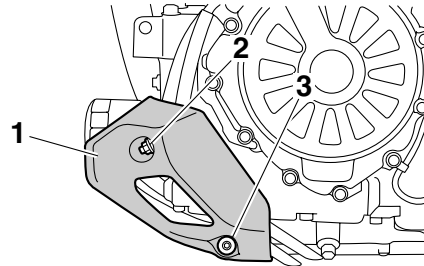

1. Carenado C
2. Tuerca
3. Perno

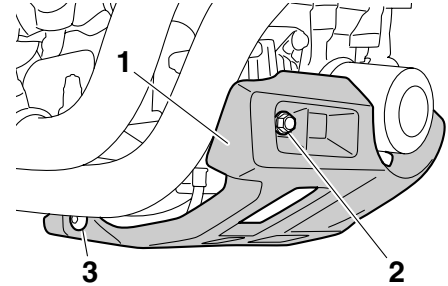

1. Carenado C
2. Tuerca
3. Perno

Para montar el carenado

Sitúe el carenado en su posición original y coloque los pernos y las tuercas.

MANTENIMIENTO Y AJUSTES PERIÓDICOS

SAU19652

Comprobación de las bujías

Las bujías son componentes importantes del motor; deben ser revisadas periódicamente, de preferencia por un concesionario Yamaha. El calor y los depósitos de material provocan la erosión lenta de cualquier bujía, por lo que estas deben desmontarse y revisar su funcionamiento de acuerdo con el cuadro de mantenimiento periódico y engrase. Además, el estado de las bujías puede reflejar el estado del motor.

Compruebe que el aislamiento de porcelana que rodea al electrodo central en cada bujía tenga un color canela de tono entre medio y claro (éste es el color ideal cuando se utiliza el vehículo normalmente) y que todas las bujías tengan el mismo color. Si alguna de las bujías presenta un color claramente diferente, puede que el motor no funcione adecuadamente. No trate de diagnosticar usted mismo estas averías. En lugar de ello, haga revisar el vehículo en un concesionario Yamaha.

Si una bujía presenta signos de erosión del electrodo y una acumulación excesiva de carbono u otros depósitos, debe cambiarse.

Bujía especificada:
NGK/CPR8EB9

Antes de montar una bujía, debe medir la distancia entre electrodos de la misma con una galga y ajustarla al valor especificado según sea necesario.

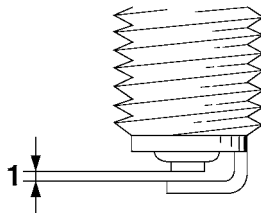

1. Distancia entre electrodos de la bujía

Distancia entre electrodos de la bujía:

0.8–0.9 mm (0.031–0.035 in)

Limpie la superficie de la junta de la bujía y su superficie de contacto; seguidamente elimine toda suciedad de las roscas de la bujía.

Par de apriete:

Bujía:

13 Nm (1.3 m·kgf, 9.4 ft·lbf)

NOTA

Si no dispone de una llave dinamométrica para montar la bujía, una buena estimación del par de apriete correcto es 1/4–1/2 vuelta después de haberla apretado a mano. No obstante, deberá apretar la bujía con el par especificado tan pronto como sea posible.

SCA10840

ATENCIÓN

No utilice herramientas para retirar o colocar la tapa de bujía, ya que de lo contrario el acoplador de la bobina de encendido puede romperse. Puede resultar difícil de retirar la tapa de bujía debido a que la junta de goma situada en su extremo aprieta mucho. Para retirar la tapa de bujía, simplemente gírela en una y otra dirección mientras tira de ella; para colocarla, gírela en una y otra dirección mientras la empuja.

SAU49503

Aceite del motor y cartucho del filtro de aceite

Debe comprobar el nivel de aceite del motor antes de cada utilización. Además, debe cambiar el aceite y el cartucho del filtro de aceite según los intervalos que se especifican en el cuadro de mantenimiento periódico y engrase.

Para comprobar el nivel de aceite del motor

1. Coloque el vehículo sobre el caballete central. Si está ligeramente inclinada hacia un lado, la lectura puede resultar errónea.
2. Arranque el motor, deje que se caliente durante diez minutos hasta que el aceite alcance una temperatura normal de 60 °C (140 °F) y, seguidamente, pare el motor.
3. Espere unos minutos para que el aceite se asiente y, seguidamente, compruebe el nivel de aceite por la mirilla de control del nivel de aceite del motor situada en el lado inferior derecho del cárter.

NOTA

El aceite del motor debe situarse entre las marcas de nivel máximo y mínimo.

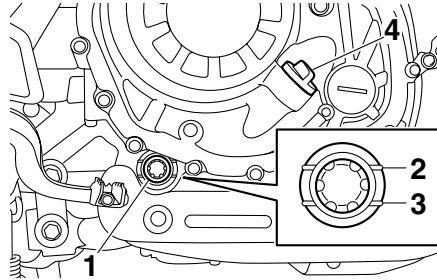

1. Mirilla de control del nivel de aceite del motor
 2. Marca de nivel máximo
 3. Marca de nivel mínimo
 4. Tapón de llenado de aceite del motor
4. Si el aceite del motor se encuentra por debajo de la marca de nivel mínimo, añada una cantidad suficiente de aceite del tipo recomendado hasta el nivel correcto.

Para cambiar el aceite del motor (con o sin sustitución del cartucho del filtro de aceite)

1. Sitúe el vehículo sobre una superficie horizontal.
2. Arranque el motor, caliéntelo durante unos minutos y luego párelo.
3. Coloque una bandeja debajo del depósito de aceite para recoger el aceite usado.

4. Extraiga el tapón de llenado de aceite del motor y el perno de vaciado, con la junta, para vaciar el aceite del depósito.

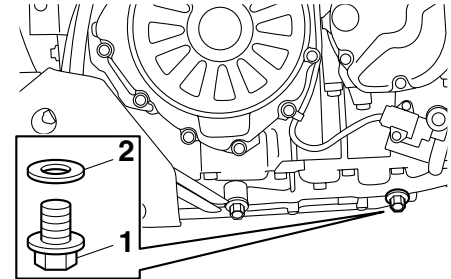

1. Perno de drenaje del aceite del motor (depósito de aceite)
 2. Junta
5. Coloque una bandeja debajo del motor para recoger el aceite usado.
 6. Extraiga el tornillo de vaciado del aceite del motor, con la junta, para vaciar el aceite del cárter.

MANTENIMIENTO Y AJUSTES PERIÓDICOS

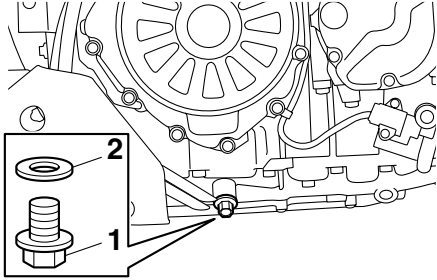

1. Perno de drenaje del aceite del motor (cárter)
2. Junta

NOTA

Omita los pasos 7–11 si no va a cambiar el cartucho del filtro de aceite.

7. Desmonte el carenado C. (Véase la página 6-8).
8. Desmonte el cartucho del filtro de aceite con una llave para filtros de aceite.

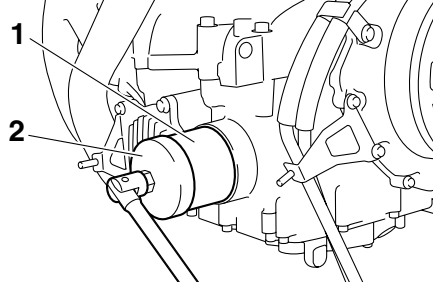

1. Cartucho del filtro de aceite del motor
2. Llave del filtro de aceite

NOTA

Puede adquirir una llave para filtros de aceite en un concesionario Yamaha.

9. Aplique una capa fina de aceite de motor limpio a la junta tórica del nuevo cartucho del filtro de aceite.

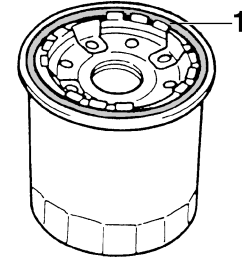

1. Junta tórica

NOTA

Verifique que la junta tórica quede bien asentada.

10. Coloque el nuevo cartucho del filtro de aceite con la llave para filtros y seguidamente apriételo con el par especificado con una llave dinamométrica.

MANTENIMIENTO Y AJUSTES PERIÓDICOS

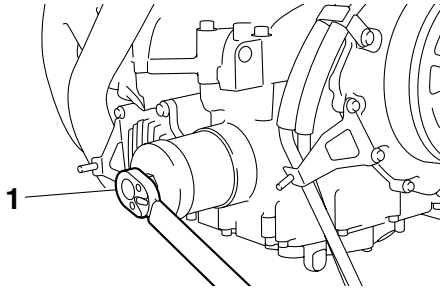

1. Dinamo métrica

Par de apriete:

Cartucho del filtro de aceite:
17 Nm (1.7 m·kgf, 14 ft·lbf)

11. Monte el carenado.
12. Coloque los pernos de drenaje de aceite del motor con la junta nueva y apriételos con los pares especificados.

Pares de apriete:

Perno de drenaje del aceite del motor (cárter):
20 Nm (2.0 m·kgf, 14 ft·lbf)
Perno de drenaje del aceite del motor (depósito de aceite):
20 Nm (2.0 m·kgf, 14 ft·lbf)

13. Añada la cantidad especificada del aceite de motor recomendado y seguidamente coloque y apriete el tapón de llenado de aceite.

Aceite de motor recomendado:

Véase la página 8-1.

Cantidad de aceite:

Sin sustitución del cartucho del filtro de aceite:

3.10 L (3.28 US qt, 2.73 Imp. qt)

Con sustitución del cartucho del filtro de aceite:

3.40 L (3.59 US qt, 2.99 Imp. qt)

NOTA

No olvide limpiar el aceite que se haya derramado sobre cualquier pieza una vez se hayan enfriado el motor y el sistema de escape.

SCA111620

ATENCIÓN

- Para evitar que el embrague patine (puesto que el aceite del motor también lubrica el embrague), no mezcle ningún aditivo químico. No utilice aceites con la especificación diésel “CD” ni aceites de calidad superior a la especificada. Además,

no utilice aceites con la etiqueta “ENERGY CONSERVING II” o superior.

- Asegúrese de que no penetre ningún material extraño en el cárter.

14. Arranque el motor y déjelo al ralentí durante unos minutos mientras comprueba si existe alguna fuga de aceite. Si pierde aceite, pare inmediatamente el motor y averigüe la causa.

NOTA

Si el nivel de aceite es suficiente, la luz de aviso del nivel de aceite del motor debe apagarse después de arrancar el motor.

SCA10401

ATENCIÓN

Si la luz de aviso de nivel de aceite parpadea o permanece encendida aunque el nivel de aceite sea correcto, pare inmediatamente el motor y haga revisar el vehículo en un concesionario Yamaha.

15. Pare el motor, espere unos minutos para que el aceite se asiente, compruebe el nivel y corríjalo según sea necesario.

MANTENIMIENTO Y AJUSTES PERIÓDICOS

Aceite del engranaje final

SAU20016

Antes de cada utilización debe comprobar si la caja del engranaje final pierde aceite. Si observa alguna fuga, haga revisar y reparar el vehículo en un concesionario Yamaha. Además, debe comprobar el nivel de aceite del engranaje final y cambiar éste, del modo siguiente, según los intervalos que se especifican en el cuadro de mantenimiento periódico y engrase.

SWA10370

⚠ ADVERTENCIA

- Asegúrese de que no penetre ningún material extraño en la caja del engranaje final.
- Asegúrese de que no caiga aceite en el neumático o en la rueda.

Para comprobar el nivel de aceite del engranaje final

1. Coloque el vehículo sobre el caballete central.

NOTA

Verifique que el vehículo se encuentre en posición vertical para comprobar el nivel de aceite. Si está ligeramente inclinada hacia un lado, la lectura puede resultar errónea.

2. Extraiga el perno de llenado de aceite del engranaje final con su junta y compruebe el nivel.

NOTA

El aceite debe encontrarse en el borde del orificio de llenado.

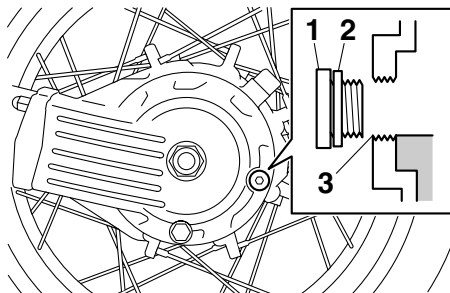

1. Perno de llenado del aceite del engranaje final
2. Junta
3. Nivel de aceite correcto

3. Si el aceite se encuentra por debajo del borde del orificio de llenado, añada una cantidad suficiente de aceite del tipo recomendado hasta el nivel correcto.
4. Compruebe si la junta está dañada y cámbiela según sea necesario.

5. Coloque el perno de llenado de aceite del engranaje final con la junta y apriételo con el par especificado.

Par de apriete:

Perno de llenado de aceite del engranaje final:
23 Nm (2.3 m·kgf, 17 ft·lbf)

Para cambiar el aceite del engranaje final

1. Sitúe el vehículo sobre una superficie horizontal.
2. Coloque una bandeja debajo de la caja del engranaje final para recoger el aceite usado.
3. Extraiga el perno de llenado y el perno de drenaje de aceite del engranaje final con sus respectivas juntas para vaciar el aceite de la caja del engranaje final.

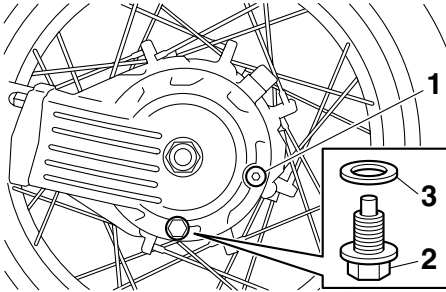

1. Perno de llenado del aceite del engranaje final
2. Perno de drenaje del aceite del engranaje final
3. Junta
4. Coloque el perno de drenaje de aceite del engranaje final con la junta nueva y apriételo con el par especificado.

Par de apriete:

Perno de vaciado del aceite del engranaje final:
23 Nm (2.3 m·kgf, 17 ft·lbf)

5. Añada aceite del engranaje final del tipo recomendado hasta el borde del orificio de llenado.

Aceite del engranaje final recomendado:

Aceite de engranaje de cardán SAE 80 API GL-5 o aceite de engranajes hipoidales SAE 80 API GL-4 originales Yamaha

Cantidad de aceite:

0.20 L (0.21 US qt, 0.18 Imp.qt)

6. Compruebe si la junta del perno de llenado está dañada y cámbiela según sea necesario.
7. Coloque el perno de llenado de aceite con la junta y apriételo con el par especificado.

Par de apriete:

Perno de llenado de aceite del engranaje final:
23 Nm (2.3 m·kgf, 17 ft·lbf)

8. Compruebe si la caja del engranaje final pierde aceite. Si pierde aceite averigüe la causa.

Líquido refrigerante

Debe comprobar el nivel de líquido refrigerante antes de cada utilización. Además, debe cambiar el líquido refrigerante según los intervalos que se especifican en el cuadro de mantenimiento periódico y engrase.

Para comprobar el nivel de líquido refrigerante

1. Coloque el vehículo sobre el caballete central.

NOTA

- El nivel de líquido refrigerante debe verificarse con el motor en frío, ya que varía con la temperatura del motor.
- Verifique que el vehículo se encuentre en posición vertical para comprobar el nivel de líquido refrigerante. Si está ligeramente inclinada hacia un lado, la lectura puede resultar errónea.

2. Compruebe el nivel de líquido refrigerante en el depósito.

NOTA

El líquido refrigerante debe situarse entre las marcas de nivel máximo y mínimo.

MANTENIMIENTO Y AJUSTES PERIÓDICOS

SAU33031

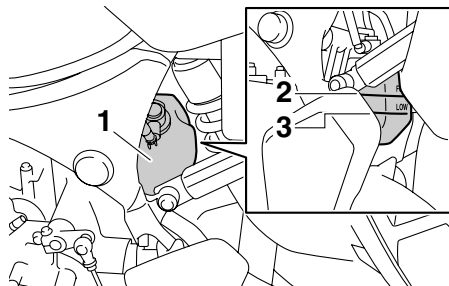

1. Depósito de líquido refrigerante
2. Marca de nivel máximo
3. Marca de nivel mínimo

3. Si el líquido refrigerante se encuentra en la marca de nivel mínimo o por debajo de la misma, extraiga el tapón del depósito.

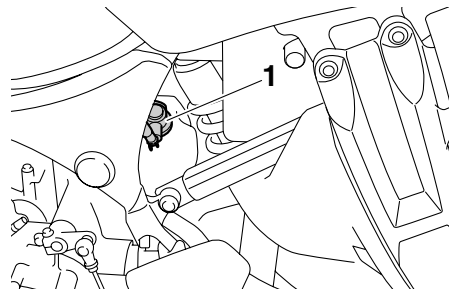

1. Tapón del depósito de líquido refrigerante

4. Añada líquido refrigerante o agua destilada hasta la marca de nivel máximo y coloque el tapón del depósito. **¡ADVERTENCIA! Quite solamente el tapón del depósito de líquido refrigerante. No quite nunca el tapón del radiador cuando el motor esté caliente.** [SWA15161] **ATENCIÓN:** Si no dispone de líquido refrigerante, utilice en su lugar agua destilada o agua blanda del grifo. No utilice agua dura o agua salada, ya que resultan perjudiciales para el motor. Si ha utilizado agua en lugar de líquido refrigerante, sustitúyala por este lo antes posible; de lo contrario el sistema de refrigeración no estará protegido contra las heladas y la corrosión. Si ha añadido agua al líquido refrigerante, haga comprobar lo antes posible en un concesionario Yamaha el contenido de anticongelante en el líquido refrigerante; de lo contrario disminuirá la eficacia del líquido refrigerante.

[SCA10472]

Capacidad del depósito de líquido refrigerante (hasta la marca de nivel máximo):

0.26 L (0.27 US qt, 0.23 Imp.qt)

Cambio del líquido refrigerante

Debe cambiar el líquido refrigerante según los intervalos que se especifican en el cuadro de mantenimiento periódico y engrase. Haga cambiar el líquido refrigerante en un concesionario Yamaha. **¡ADVERTENCIA! No quite nunca el tapón del radiador cuando el motor esté caliente.** [SWA10381]

Filtro de aire

SAU36764

Se debe cambiar el filtro de aire según los intervalos que se especifican en el cuadro de mantenimiento periódico y engrase. Haga cambiar el filtro de aire en un concesionario Yamaha.

Comprobación del ralenti del motor

SAU44734

Compruebe el ralenti del motor y, si es necesario, solicite que lo corrijan en un concesionario Yamaha.

Ralenti del motor:
1050–1150 r/min

Comprobación del juego libre del puño del acelerador

SAU21384

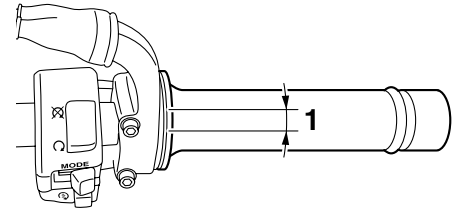

1. Juego libre del puño del acelerador

El juego libre del puño del acelerador debe medir 3.0–5.0 mm (0.12–0.20 in) en el borde interior del puño. Compruebe periódicamente el juego libre del puño del acelerador y, si es necesario, hágalo ajustar en un concesionario Yamaha.

MANTENIMIENTO Y AJUSTES PERIÓDICOS

Holgura de la válvula

SAU21401

La holgura de la válvula se altera con el uso y, como consecuencia de ello, se desajusta la mezcla de aire y gasolina y/o el motor produce ruidos. Para evitarlo, un concesionario Yamaha debe ajustar la holgura de la válvula según los intervalos que se especifican en el cuadro de mantenimiento periódico y engrase.

Neumáticos

SAU49673

Para asegurar unas prestaciones óptimas, la durabilidad y el funcionamiento seguro de la motocicleta, tome nota de los puntos siguientes relativos a los neumáticos especificados.

Presión de aire de los neumáticos

Debe comprobar la presión de aire de los neumáticos antes de cada utilización y, si es necesario, ajustarla.

SWA10503

ADVERTENCIA

La utilización de este vehículo con una presión incorrecta de los neumáticos puede provocar la pérdida de control, con la consecuencia de daños personales graves o un accidente mortal.

- La presión de los neumáticos debe comprobarse y ajustarse con los neumáticos en frío (es decir, cuando la temperatura de los neumáticos sea igual a la temperatura ambiente).
- La presión de los neumáticos debe ajustarse en función de la velocidad, el peso total del conductor, el pasajero, el equipaje y los accesorios homologados para este modelo.

Presión de aire de los neumáticos (medida con los neumáticos en frío):

0–90 kg (0–198 lb):

Delantero:

225 kPa (2.25 kgf/cm², 33 psi)

Trasero:

250 kPa (2.50 kgf/cm², 36 psi)

90–209 kg (198–461 lb):

Delantero:

225 kPa (2.25 kgf/cm², 33 psi)

Trasero:

290 kPa (2.90 kgf/cm², 42 psi)

Carga máxima*:

209 kg (461 lb)

* Peso total del conductor, el pasajero, el equipaje y los accesorios

SWA10511

ADVERTENCIA

No sobrecargue nunca el vehículo. La utilización de un vehículo sobrecargado puede ocasionar un accidente.

MANTENIMIENTO Y AJUSTES PERIÓDICOS

Revisión de los neumáticos

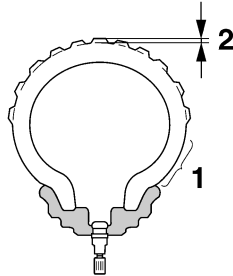

1. Flanco del neumático
2. Profundidad del dibujo de la banda de rodadura del neumático

Debe comprobar los neumáticos antes de cada utilización. Si la profundidad del dibujo del neumático en el centro alcanza el límite especificado, si hay un clavo o fragmentos de cristal en el neumático o si el flanco está agrietado, haga cambiar el neumático inmediatamente en un concesionario Yamaha.

Profundidad mínima del dibujo del neumático (delantero y trasero):
1.6 mm (0.06 in)

NOTA

Los límites de la profundidad del dibujo pueden variar de un país a otro. Cumpla siempre los reglamentos locales.

⚠ ADVERTENCIA

- Si los neumáticos están excesivamente gastados, hágalos cambiar en un concesionario Yamaha. Además de ser ilegal, el uso del vehículo con unos neumáticos excesivamente gastados reduce la estabilidad y puede provocar la pérdida del control.
- La sustitución de toda pieza relacionada con las ruedas y los frenos, incluidos los neumáticos, debe confiarse a un concesionario Yamaha que dispone de los conocimientos y experiencia profesional necesarios para ello.
- Conduzca a velocidades moderadas después de cambiar un neumático, ya que la superficie de éste debe “rodarse” para desarrollar sus características óptimas.

SWA10471

Información relativa a los neumáticos

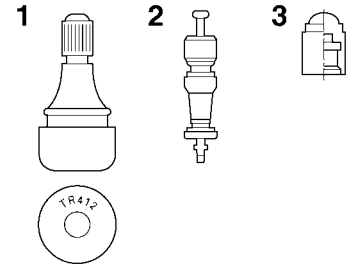

1. Válvula de aire del neumático
2. Núcleo de la válvula de aire del neumático
3. Tapón de la válvula de aire del neumático con obturador

Esta motocicleta está equipada con llantas de radios y neumáticos sin cámara con válvulas.

⚠ ADVERTENCIA

- Los neumáticos delantero y trasero deben ser de la misma marca y diseño; de lo contrario, las características de manejabilidad de la motocicleta pueden ser diferentes, lo que podría ocasionar un accidente.
- Verifique siempre que los tapones de las válvulas estén bien colocados a fin de evitar fugas de aire.

SWA10901

- **Utilice únicamente los tapones y núcleos de válvula relacionados a continuación a fin de evitar que los neumáticos se desinflen durante la marcha a alta velocidad.**

Después de realizar pruebas exhaustivas, Yamaha Motor Co., Ltd. sólo ha homologado para este modelo los neumáticos que se relacionan a continuación.

Neumático delantero:

Tamaño:

110/80R19M/C 59V

Marca/modelo:

BRIDGESTONE/BW501

METZELER/TOURANCE EXP C

Neumático trasero:

Tamaño:

150/70R17M/C 69V

Marca/modelo:

BRIDGESTONE/BW502

METZELER/TOURANCE EXP C

DELANTERO y TRASERO:

Válvula de aire del neumático:

TR412

Núcleo de la válvula:

#9100 (original)

SAU49711

SAU42850

Ruedas de radios

Para asegurar unas prestaciones óptimas, la durabilidad y el funcionamiento seguro del vehículo, tome nota de los puntos siguientes relativos a las ruedas especificadas.

- Antes de cada utilización debe comprobar si las llantas de las ruedas presentan grietas, dobladuras, deformación u otros daños y si los radios están flojos o dañados. Si observa algún daño, haga cambiar la rueda en un concesionario Yamaha. No intente realizar ni la más mínima reparación en una rueda. Una rueda deformada o agrietada debe sustituirse.
- La rueda se debe equilibrar siempre que se haya cambiado la llanta o el neumático. Una rueda no equilibrada puede reducir las prestaciones, limitar la manejabilidad y reducir la vida útil del neumático.

Maneta de embrague

Este modelo está dotado de un embrague hidráulico, por lo que no es necesario ajustar el juego libre de la maneta de embrague. No obstante, es necesario comprobar si hay fugas en el sistema hidráulico antes de cada utilización. Si el juego libre de la maneta de embrague aumenta excesivamente y resulta difícil cambiar de marcha o el embrague patina provocando una pérdida de aceleración, puede que haya aire en el sistema de embrague. Si hay aire en el sistema hidráulico hágalo purgar en un concesionario Yamaha antes de utilizar la motocicleta.

Comprobación del juego libre de la maneta del freno

SAU37913

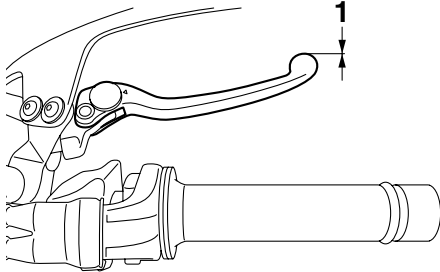

1. Sin juego libre de la maneta de freno

No debe existir ningún juego en el extremo de la maneta del freno. Si hay juego, haga revisar el sistema de frenos en un concesionario Yamaha.

SWA14211

ADVERTENCIA

Un tacto blando o esponjoso de la maneta del freno puede indicar la presencia de aire en el sistema hidráulico. Si hay aire en el sistema hidráulico hágalo purgar en un concesionario Yamaha antes de utilizar el vehículo. La presencia de aire en el sistema hidráulico reducirá las prestaciones del freno, lo cual puede provocar la pérdida de control y ser causa de accidente.

Interruptores de la luz de freno

SAU36503

La luz de freno trasero, que se activa con el pedal y la maneta de freno, debe encenderse justo antes de que la frenada tenga efecto. Si es preciso, solicite a un concesionario Yamaha que ajuste los interruptores de la luz de freno.

Comprobación de las pastillas de freno delantero y trasero

SAU22392

Debe comprobar el desgaste de las pastillas de freno delantero y trasero según los intervalos que se especifican en el cuadro de mantenimiento periódico y engrase.

Pastillas de freno delantero

SAU36890

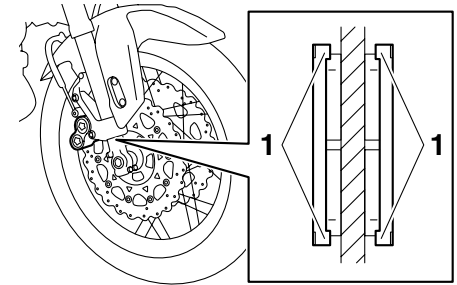

1. Indicador de desgaste de la pastilla de freno

Cada pastilla de freno delantero dispone de indicadores de desgaste que le permiten comprobar el desgaste sin necesidad de desmontar el freno. Para comprobar el desgaste de la pastilla de freno, observe la posición de los indicadores de desgaste mientras aplica el freno. Si una pastilla de freno se ha desgastado hasta el punto en que un indicador de desgaste casi toca el

MANTENIMIENTO Y AJUSTES PERIÓDICOS

disco de freno, solicite a un concesionario Yamaha que cambie el conjunto de las pastillas de freno.

Pastillas de freno trasero

SAU22500

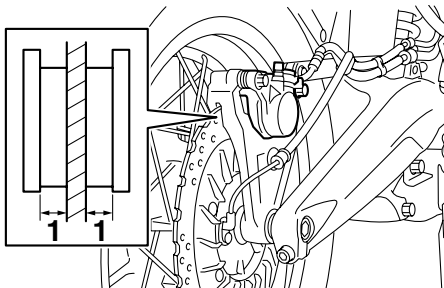

1. Espesor del forro

Compruebe el estado de las pastillas de freno trasero y mida el espesor del forro. Si alguna pastilla de freno está dañada o si el espesor del forro es inferior a 0.8 mm (0.03 in), solicite a un concesionario Yamaha que cambie el conjunto de las pastillas.

Comprobación del líquido de freno

SAU40260

Freno delantero

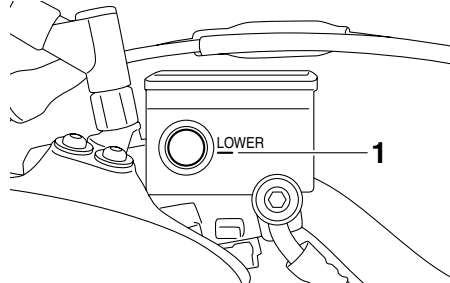

1. Marca de nivel mínimo

Freno trasero

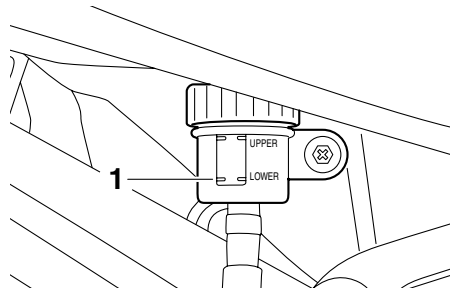

1. Marca de nivel mínimo

Si el líquido de freno es insuficiente, puede entrar aire en el sistema y, como consecuencia de ello, los frenos pueden perder su eficacia.

Antes de conducir, verifique que el líquido de freno se encuentre por encima de la marca de nivel mínimo y añada líquido según sea necesario. Un nivel bajo de líquido de freno puede ser indicativo del desgaste de las pastillas y/o de una fuga en el sistema de frenos. Si el nivel de líquido de freno está bajo, compruebe si las pastillas están desgastadas y si el sistema de frenos presenta alguna fuga.

Observe las precauciones siguientes:

- Cuando compruebe el nivel de líquido, verifique que la parte superior del depósito del líquido de freno esté nivelada.
- Utilice únicamente un líquido de freno de la calidad recomendada, ya que de lo contrario las juntas de goma se pueden deteriorar, provocando fugas y reduciendo la eficacia de los frenos.

Líquido de freno recomendado:
DOT 4

- Añada el mismo tipo de líquido de freno. La mezcla de líquidos diferentes puede provocar una reacción química perjudicial y reducir la eficacia de los frenos.
- Evite que penetre agua o polvo en el depósito cuando añada líquido. El agua disminuye significativamente el punto de ebullición del líquido y puede provocar una obstrucción por vapor, mientras que la suciedad puede atascar las válvulas de la unidad hidráulica del sistema ABS.
- El líquido de freno puede dañar las superficies pintadas o las piezas de plástico. Elimine siempre inmediatamente el líquido que se haya derramado.
- A medida que las pastillas de freno se desgastan, es normal que el nivel de líquido de freno disminuya de forma gradual. No obstante, si el nivel de líquido de freno disminuye de forma repentina solicite a un concesionario Yamaha que averigüe la causa.

Cambio de los líquidos de freno y embrague

SAU22751

Solicite a un concesionario Yamaha que cambie los líquidos de freno y embrague según los intervalos que se especifican en la NOTA que sigue al cuadro de mantenimiento periódico y engrase. Además, se deben cambiar las juntas de aceite de las bombas y las pinzas de freno y embrague, así como los tubos de freno y embrague según los intervalos indicados a continuación o siempre que estén dañados o presenten fugas.

- Juntas de aceite: Cambiar cada dos años.
- Tubos de freno y embrague: Cambiar cada cuatro años.

Comprobación y engrase de los cables

SAU23095

Antes de cada utilización debe comprobar el funcionamiento y el estado de todos los cables de control, así como engrasar los cables y sus extremos si es necesario. Si un cable está dañado o no se mueve con suavidad, hágalo revisar o cambiar por un concesionario Yamaha. **¡ADVERTENCIA! Si se daña el alojamiento exterior de los cables, es posible que se origine óxido en el interior y que se causen interferencias con el movimiento del cable. Cambie los cables dañados lo antes posible para evitar situaciones que no sean seguras.**

[SWA10711]

Lubricante recomendado:

Lubricante Yamaha para cadenas y cables o aceite de motor

MANTENIMIENTO Y AJUSTES PERIÓDICOS

Comprobación y engrase del puño del acelerador y el cable

SAU23114

Antes de cada utilización se debe comprobar el funcionamiento del puño del acelerador. Asimismo, se debe engrasar el cable en un concesionario Yamaha según los intervalos especificados en el cuadro de mantenimiento periódico.

El cable del acelerador está provisto de una cubierta de goma. Verifique que la cubierta esté bien colocada. Aunque esté bien colocada, la cubierta no protege por completo el cable contra la penetración de agua. Por tanto, evite echar agua directamente sobre la cubierta o el cable cuando lave el vehículo. Si la cubierta del cable se ensucia, límpiela con un trapo húmedo.

6

Comprobación y engrase de los pedales de freno y cambio

SAU44272

Pedal de freno

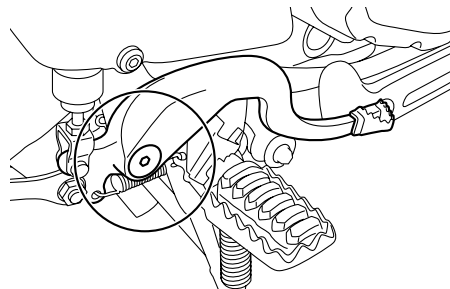

Pedal de cambio

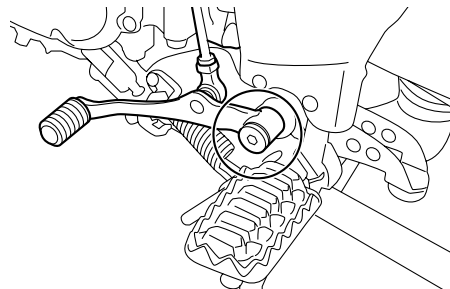

Lubricante recomendado:
Grasa de jabón de litio

Cada vez que conduzca, compruebe antes el funcionamiento de los pedales de freno y cambio y engrase los pivotes de los pedales si es necesario.

MANTENIMIENTO Y AJUSTES PERIÓDICOS

Comprobación y engrase de las manetas de freno y embrague

SAU43600

Maneta de freno

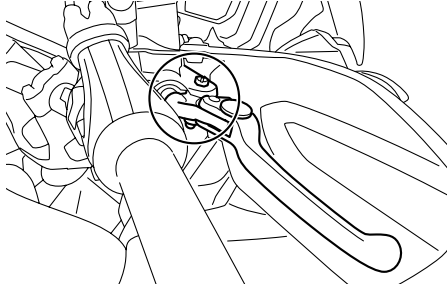

Maneta de embrague

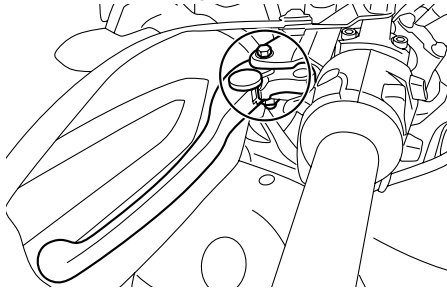

Cada vez que conduzca, debe antes verificar el funcionamiento de las manetas de freno y embrague y engrasar los pivotes de las manetas si es necesario.

Lubricante recomendado:
Grasa de silicona

Verificación y engrase del caballete central y el caballete lateral

SAU23213

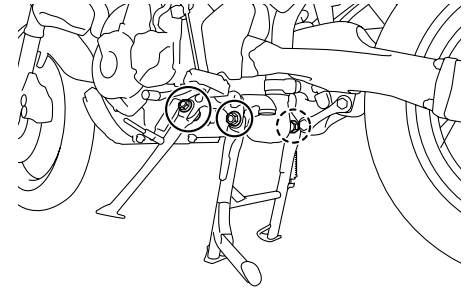

Antes de cada utilización debe comprobar el funcionamiento de los caballetes central y lateral y engrasar los pivotes y las superficies de contacto metal-metal según sea necesario.

6

ADVERTENCIA

SWA10741

Si el caballete central o el lateral no suben y bajan con suavidad, hágalos revisar o reparar en un concesionario Yamaha. De lo contrario, pueden tocar el suelo y distraer al conductor, con el consiguiente riesgo de que este pierda el control.

Lubricante recomendado:
Grasa de jabón de litio

MANTENIMIENTO Y AJUSTES PERIÓDICOS

Engrase de los pivotes del basculante

SAUM1651

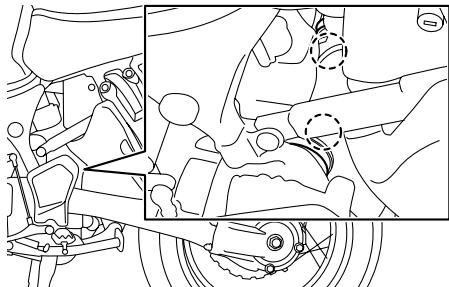

Los pivotes del basculante se deben engrasar en un concesionario Yamaha según los intervalos que se especifican en el cuadro de mantenimiento periódico y engrase.

Lubricante recomendado:

Grasa de jabón de litio

Comprobación de la horquilla delantera

SAU23272

Debe comprobar el estado y el funcionamiento de la horquilla delantera del modo siguiente y según los intervalos especificados en el cuadro de mantenimiento periódico y engrase.

Para comprobar el estado

Compruebe si los tubos interiores presentan rasgaduras, daños y fugas excesivas de aceite.

Para verificar el funcionamiento

1. Sitúe el vehículo sobre una superficie horizontal y manténgalo en posición vertical. **¡ADVERTENCIA! Para evitar daños personales, apoye firmemente el vehículo de forma que no exista riesgo de que se caiga.**
2. Mientras aplica el freno delantero, empuje el manillar hacia abajo con fuerza varias veces para comprobar si se comprime y se extiende con suavidad.

[SWA10751]

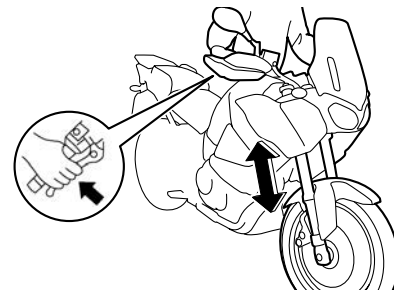

SCA10590

ATENCIÓN

Si observa cualquier daño en la horquilla delantera o ésta no funciona con suavidad, hágala revisar o reparar en un concesionario Yamaha.

Comprobación de la dirección

SAU45511

Los cojinetes de la dirección desgastados o sueltos pueden constituir un peligro. Por tanto, debe comprobar el funcionamiento de la dirección del modo siguiente y según los intervalos especificados en el cuadro de mantenimiento periódico y engrase.

1. Coloque el vehículo sobre el caballete central. ¡**ADVERTENCIA!** Para evitar daños personales, apoye firmemente el vehículo de forma que no exista riesgo de que se caiga.

[SWA10751]

2. Sujete los extremos inferiores de las barras de la horquilla delantera e intente moverlos hacia adelante y hacia atrás. Si observa cualquier juego, solicite a un concesionario Yamaha que revise o repare la dirección.

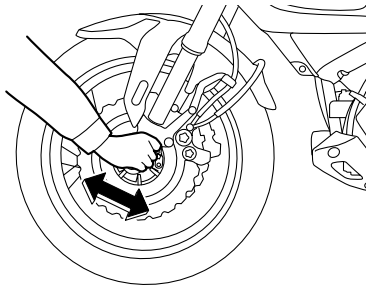

Comprobación de los cojinetes de las ruedas

SAU23291

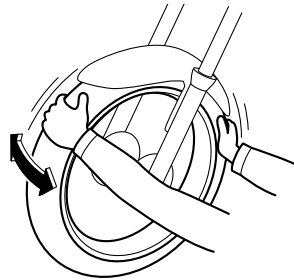

Debe comprobar los cojinetes de las ruedas delantera y trasera según los intervalos que se especifican en el cuadro de mantenimiento periódico y engrase. Si el cubo de la rueda se mueve o si no gira con suavidad, solicite a un concesionario Yamaha que revise los cojinetes de la rueda.

Batería

SAU34225

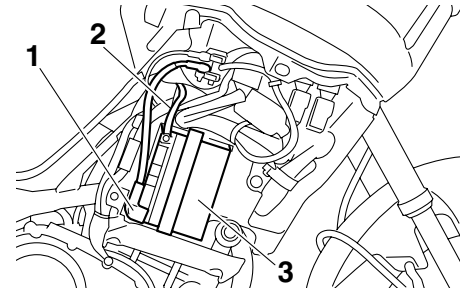

1. Cable positivo de la batería (rojo)
2. Cable negativo de la batería (negro)
3. Batería

La batería se encuentra detrás del carenado A. (Véase la página 6-8).

Este modelo está equipado con una batería VRLA (plomo-ácido regulada por válvulas). No es necesario comprobar el electrolito ni añadir agua destilada. No obstante, se deben comprobar las conexiones de los cables y apretarlas si es preciso.

SWA10760

⚠ ADVERTENCIA

- El electrolito es tóxico y peligroso, ya que contiene ácido sulfúrico que provoca graves quemaduras. Evite todo contacto con la piel, los ojos o la ropa y protéjase siempre los ojos cuando trabaje cerca de una bate-

MANTENIMIENTO Y AJUSTES PERIÓDICOS

ría. En caso de contacto, administre los PRIMEROS AUXILIOS siguientes.

- EXTERNO: Lavar con agua abundante.
- INTERNO: Beber grandes cantidades de agua o leche y llamar inmediatamente a un médico.
- OJOS: Enjuagar con agua durante 15 minutos y acudir al médico sin demora.
- Las baterías producen hidrógeno explosivo. Por lo tanto, mantenga las chispas, llamas, cigarrillos, etc., alejados de la batería y asegúrese de que la ventilación sea suficiente cuando la cargue en un espacio cerrado.
- MANTENGA ÉSTA Y CUALQUIER OTRA BATERÍA FUERA DEL ALCANCE DE LOS NIÑOS.

Para cargar la batería

Lleve la batería a un concesionario Yamaha lo antes posible para cargarla si le parece que está descargada. Tenga en cuenta que la batería tiene tendencia a descargarse más rápidamente si el vehículo está equipado con accesorios eléctricos opcionales.

SCA16521

ATENCIÓN

Para cargar una batería VRLA (plomo-ácido regulada por válvulas) es necesario un cargador especial (de tensión constante). El uso de un cargador convencional dañará la batería.

Almacenamiento de la batería

1. Si no va a utilizar el vehículo durante más de un mes, desmonte la batería, cárguela completamente y guárdela en un lugar fresco y seco.
ATENCIÓN: Cuando extraiga la batería, asegúrese de que la llave esté girada a “OFF” y, a continuación, desconecte el cable negativo antes de desconectar el cable positivo.

[SCA16302]

2. Si va a guardar la batería durante más de dos meses, compruébela al menos una vez al mes y cárguela completamente según sea necesario.
3. Cargue completamente la batería antes de instalarla. **ATENCIÓN:** Cuando vaya a instalar la batería, verifique que la llave se encuentre en la posición “OFF” y, a continuación, conecte el cable positivo antes de conectar el negativo. [SCA16840]

4. Una vez instalada la batería, verifique que los cables estén correctamente conectados a los bornes.

SCA16530

ATENCIÓN

Mantenga siempre la batería cargada. El almacenamiento de una batería descargada puede dañarla de forma irreparable.

SAU49581

Cambio de fusibles

Las cajas de fusibles y el fusible del motor del ABS se encuentran detrás del carenado A; el fusible principal se encuentra detrás del carenado B. (Véase la página 6-8).

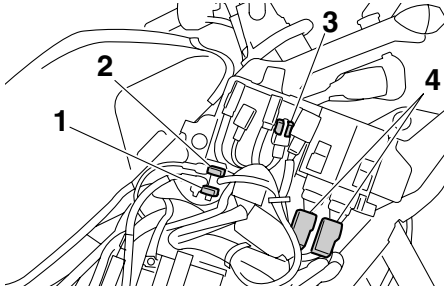

1. Fusible del motor del ABS
2. Fusible de repuesto del motor del ABS
3. Fusible principal
4. Caja de fusibles

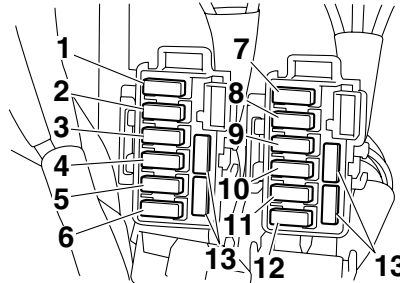

1. Fusible del faro
2. Fusible del solenoide del ABS
3. Fusible de la válvula de mariposa electrónica
4. Fusible del sistema de inyección de gasolina
5. Fusible de repuesto (reloj y sistema inmovilizador)
6. Fusible del ventilador del radiador
7. Fusible del encendido
8. Fusible del sistema de intermitencia
9. Fusible de la unidad de control del ABS
10. Fusible de la toma de corriente continua
11. Fusible del piloto trasero
12. Fusible O/P (opción)
13. Fusible de reserva

Si un fusible está fundido, cámbielo del modo siguiente.

1. Gire la llave a la posición "OFF" y desactive el circuito eléctrico en cuestión.

2. Extraiga el fusible fundido e instale uno nuevo del amperaje especificado. **¡ADVERTENCIA! Para evitar una avería grave del sistema eléctrico y posiblemente un incendio, no utilice un fusible con un amperaje superior al recomendado.** [SWA15131]

MANTENIMIENTO Y AJUSTES PERIÓDICOS

Fusibles especificados:

Fusible principal:

50.0 A

Fusible del faro:

20.0 A

Fusible del piloto trasero:

7.5 A

Fusible del sistema de intermitencia:

10.0 A

Fusible de encendido:

20.0 A

Fusible del ventilador del radiador:

20.0 A

Fusible de repuesto:

7.5 A

Fusible de la válvula de la mariposa eléctrica:

7.5 A

Fusible del sistema de inyección de gasolina:

10.0 A

Fusible del solenoide del ABS:

20.0 A

Fusible de la unidad de control del sistema ABS:

7.5 A

Fusible de la toma de corriente continua:

3.0 A

Fusible del motor del sistema ABS:

30.0 A

Fusible O/P (opcional):

20.0 A

3. Gire la llave a la posición "ON" y active el circuito eléctrico en cuestión para comprobar que el dispositivo funcione.
4. Si el fusible se funde de nuevo inmediatamente, solicite a un concesionario Yamaha que revise el sistema eléctrico.

Cambio de una bombilla del faro

SAU39013

Este modelo está provisto de faros con bombillas halógenas. Si se funde una bombilla del faro, cámbiela del modo siguiente.

SCA10650

ATENCIÓN

Evite dañar los componentes siguientes:

- **Bombilla del faro**

No toque la parte de cristal de la bombilla del faro para no mancharla de aceite, ya que de lo contrario perdería transparencia, luminosidad y durabilidad. Elimine completamente toda suciedad y marcas de dedos en la bombilla del faro con un trapo humedecido en alcohol o diluyente.

- **Óptica del faro**

No pegue ningún tipo de película coloreada o adhesivos sobre la óptica del faro.

No utilice una bombilla de faro de potencia superior a la especificada.

MANTENIMIENTO Y AJUSTES PERIÓDICOS

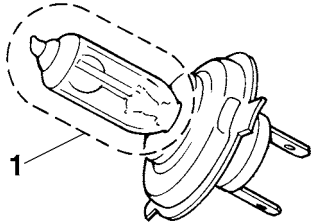

1. No tocar la parte de cristal de la bombilla.

1. Extraiga la tapa de la bombilla del faro girándola en el sentido contrario al de las agujas del reloj.

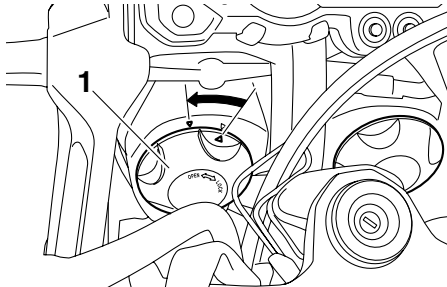

1. Tapa de la bombilla del faro

2. Desconecte el acoplador del faro.

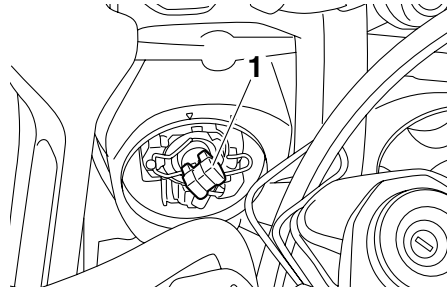

1. Acoplador del faro

3. Desenganche el portabombillas del faro y luego extraiga la bombilla fundida.

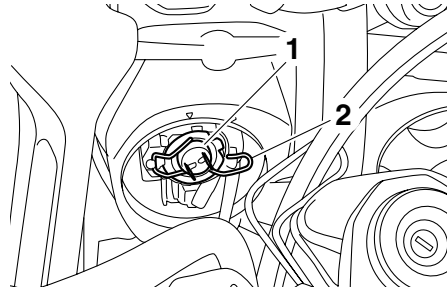

1. Bombilla del faro

2. Portabombillas del faro

4. Coloque una nueva bombilla en su sitio y sujétela en el portabombillas.
5. Conecte el acoplador del faro.

6. Monte la tapa de la bombilla del faro girándola en el sentido de las agujas del reloj.

7. Solicite a un concesionario Yamaha que ajuste la luz del faro según sea necesario.

MANTENIMIENTO Y AJUSTES PERIÓDICOS

Luz de freno/piloto trasero

SAU24181

Este modelo está provisto de una luz de freno/piloto trasero de tipo LED (diodo luminoso).

Si la luz de freno/piloto trasero no se enciende, hágala revisar en un concesionario Yamaha.

Cambio de la bombilla de un intermitente

SAU24204

1. Desmonte la óptica de la luz de intermitencia extrayendo el tornillo.

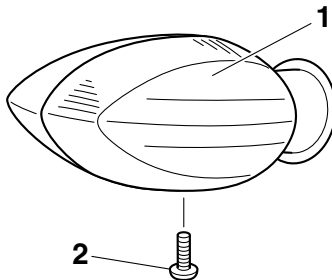

1. Óptica de la luz de intermitencia
2. Tornillo

2. Extraiga la bombilla fundida empujándola hacia adentro y girándola en el sentido contrario al de las agujas del reloj.

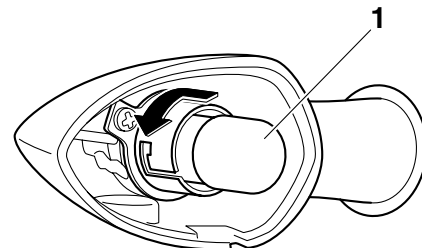

1. Bombilla de la luz de intermitencia
3. Introduzca una nueva bombilla en el casquillo, empujela hacia adentro y luego gírela en el sentido de las agujas del reloj hasta que se detenga.
4. Monte la óptica colocando el tornillo.
ATENCIÓN: No apriete excesivamente el tornillo, ya que se puede romper la óptica. [SCA11191]

SAU49720

Cambio de una bombilla de la luz de la matrícula

1. Desmonte los pernos del conjunto de la luz de la matrícula.

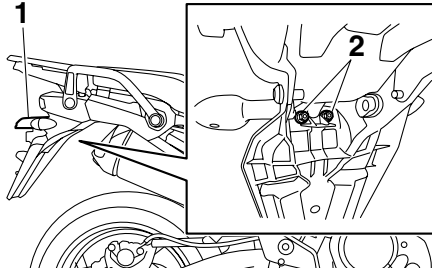

1. Unidad de la luz de la matrícula
 2. Perno de la unidad de la luz de la matrícula
2. Extraiga el casquillo de la luz de la matrícula (junto con la bombilla) girándolo en el sentido contrario al de las agujas del reloj y después tirando hacia arriba.

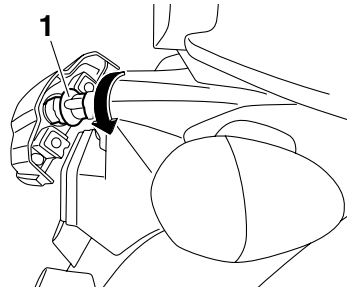

1. Portabombillas de la luz de la matrícula
3. Tire de la bombilla fundida para extraerla.

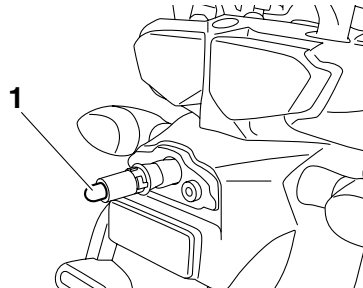

1. Bombilla de la luz de la matrícula
4. Introduzca una nueva bombilla en el casquillo.
5. Monte el casquillo (con la bombilla) empujándolo hacia dentro y girándolo en el sentido de las agujas del reloj hasta que se detenga.

6. Sitúe la unidad de la luz de la matrícula en su posición original y coloque los pernos.

MANTENIMIENTO Y AJUSTES PERIÓDICOS

SAU49622

Cambio de la bombilla de una luz de posición

Este modelo está provisto de dos luces de posición. Si se funde la bombilla de una luz de posición, cámbiela del modo siguiente.

1. Desmonte el parabrisas extrayendo los tornillos.

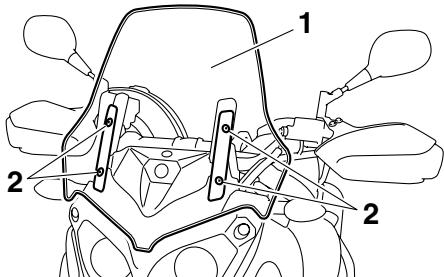

1. Parabrisas
2. Tornillo

2. Desmonte el panel extrayendo las fijaciones rápidas.

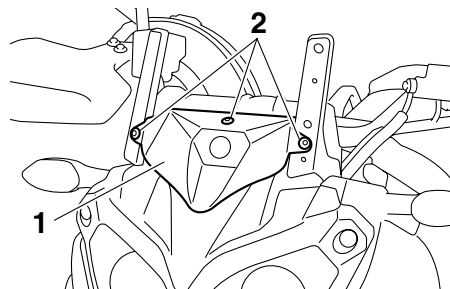

1. Panel
2. Fijación rápida

3. Desmonte la cubierta del faro extraíble extrayendo los pernos.

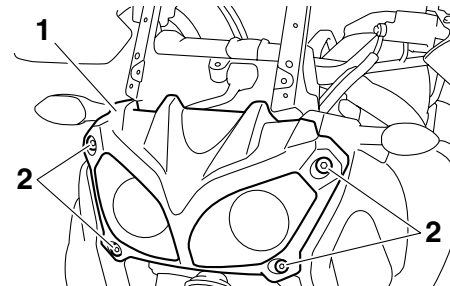

1. Cubierta del faro extraíble
2. Perno

4. Extraiga los pernos y retire ligeramente hacia fuera el faro extraíble asegurándose de que permanezca sujeto.

ATENCIÓN: Evite tirar de los cables del faro. [SCA16810]

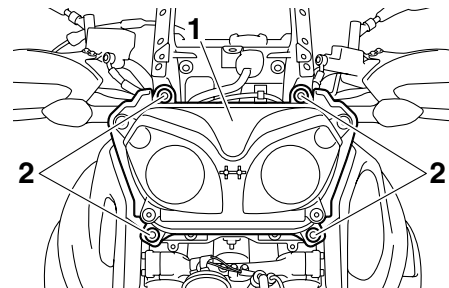

1. Faro extraíble
2. Perno del faro extraíble

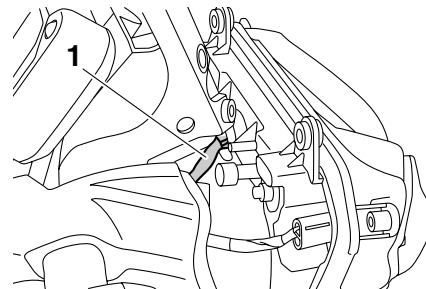

1. Cable del faro

5. Desmonte el casquillo de la luz de posición (con la bombilla) girándolo en el sentido contrario al de las agujas del reloj.

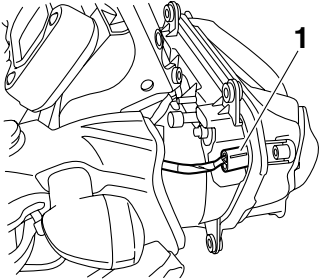

1. Casquillo de la bombilla de la luz de posición delantera

6. Tire de la bombilla fundida para extraerla.

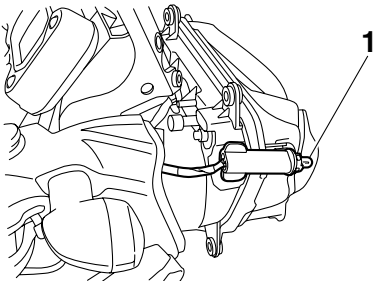

1. Bombilla de la luz de posición delantera

7. Introduzca una nueva bombilla en el casquillo.
8. Instale el casquillo de la luz de posición (con la bombilla) empujándolo hacia adentro y girándolo en el sentido de las agujas del reloj.
9. Monte el faro extraíble colocando los pernos y apretándolos con el par especificado.

Par de apriete:

Perno del faro extraíble:
7 Nm (0.7 m·kgf, 5.1 ft·lbf)

10. Monte la cubierta del faro extraíble colocando los pernos.
11. Monte el panel colocando las fijaciones rápidas.
12. Monte el parabrisas colocando los tornillos y apretándolos con el par especificado. **¡ADVERTENCIA! Un parabrisas suelto puede ocasionar un accidente. Asegúrese de apretar los tornillos con el par especificado.** [SWA15510]

Par de apriete:

Tornillo del parabrisas:
0.5 Nm (0.05 m·kgf, 0.36 ft·lbf)

Identificación de averías

Aunque las motocicletas Yamaha son objeto de una minuciosa revisión al de salir de fábrica, pueden surgir problemas durante su utilización. Cualquier problema en los sistemas de combustible, compresión o encendido, por ejemplo, puede dificultar el arranque y provocar una disminución de la potencia.

Los siguientes cuadros de identificación de averías constituyen un procedimiento rápido y fácil para que usted mismo compruebe esos sistemas vitales. No obstante, si es necesario realizar cualquier reparación de la motocicleta, llévela a un concesionario Yamaha cuyos técnicos cualificados disponen de las herramientas, experiencia y conocimientos necesarios para reparar correctamente la motocicleta.

Utilice únicamente repuestos originales Yamaha. Las imitaciones pueden parecerse a los repuestos originales Yamaha pero a menudo son de inferior calidad, menos duraderos y pueden ocasionar costosas facturas de reparación.

SWA15141

ADVERTENCIA

Cuando revise el sistema de combustible no fume y verifique que no haya llamas vivas ni chispas en el lugar,

MANTENIMIENTO Y AJUSTES PERIÓDICOS

incluidos pilotos luminosos de calentadores de agua u hornos. La gasolina o los vapores de gasolina pueden inflamarse o explotar y provocar graves daños personales o materiales.

Cuadros de identificación de averías

Problemas de arranque o reducción de las prestaciones del motor

1. Gasolina

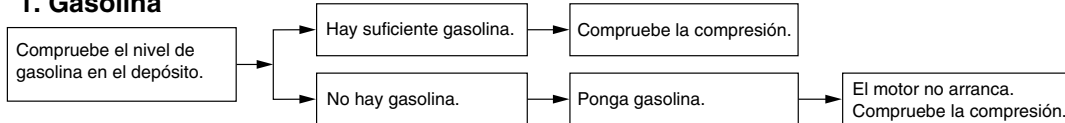

2. Compresión

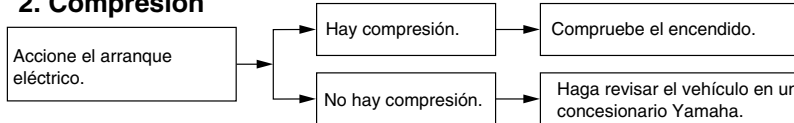

3. Encendido

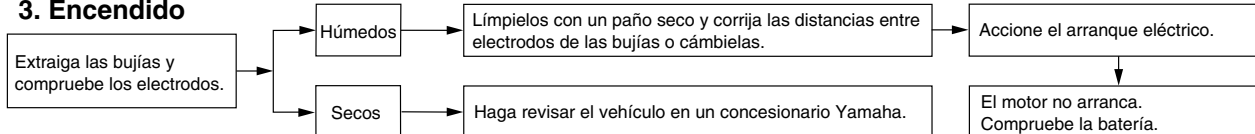

4. Batería

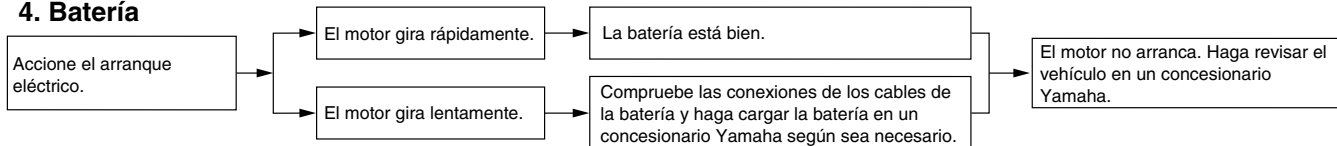

MANTENIMIENTO Y AJUSTES PERIÓDICOS

Sobrecalentamiento del motor

SWAT1040

⚠ ADVERTENCIA

- No quite el tapón del radiador cuando el motor y el radiador estén calientes. Puede salir un chorro a presión de líquido y vapor calientes y provocar graves lesiones. Espere hasta que se haya enfriado el motor.
- Coloque un trapo grueso, como una toalla, sobre el tapón del radiador; luego gire lentamente el tapón en el sentido contrario al de las agujas del reloj hasta el tope para que se libere toda la presión residual. Cuando deje de oírse el silbido, presione el tapón hacia abajo mientras lo gira en el sentido contrario al de las agujas del reloj y luego extráigalo.

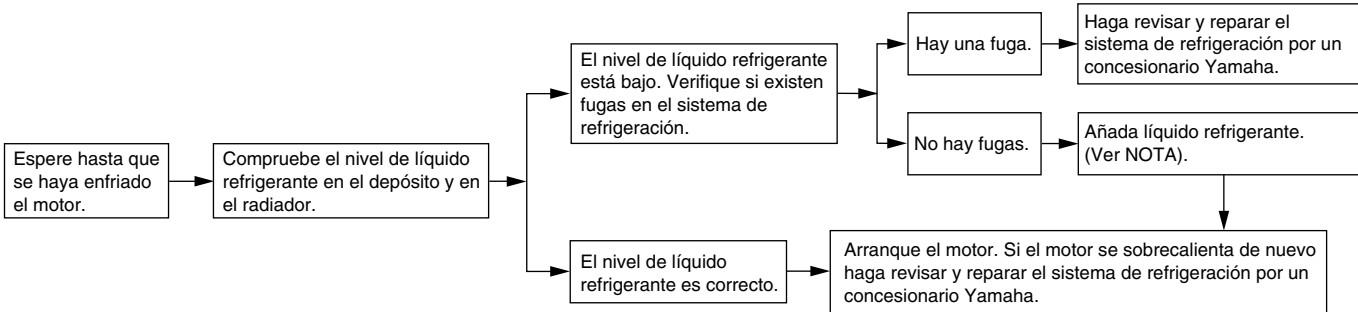

NOTA

Si no dispone de líquido refrigerante, puede utilizar agua del grifo en su lugar de forma provisional, siempre que la cambie por el líquido refrigerante recomendado lo antes posible.

CUIDADOS Y ALMACENAMIENTO DE LA MOTOCICLETA

Precaución relativa al color mate

SAU37833

SCA15192

ATENCIÓN

Algunos modelos están provistos de piezas acabadas en colores mate. Antes de limpiar el vehículo, pregunte en un concesionario Yamaha qué productos se pueden utilizar. Si utiliza un cepillo, productos químicos o detergentes fuertes para limpiar estas piezas rayará o dañará la superficie. Asimismo, evite aplicar cera a las piezas con acabado en color mate.

Cuidados

Si bien el diseño abierto de una motocicleta revela el atractivo de la tecnología, también la hace más vulnerable. El óxido y la corrosión pueden desarrollarse incluso cuando se utilizan componentes de alta tecnología. Un tubo de escape oxidado puede pasar desapercibido en un coche, pero afea el aspecto general de una motocicleta. El cuidado frecuente y adecuado no sólo se ajusta a los términos de la garantía, sino que además mantiene la buena imagen de la motocicleta, prolonga su vida útil y optimiza sus prestaciones.

Antes de limpiarlo

1. Cubra la salida del silenciador con una bolsa de plástico cuando el motor se haya enfriado.
2. Verifique que todas las tapas y cubiertas, así como todos los acopladores y conectores eléctricos, incluidas las tapas de bujía, estén bien apretados.
3. Elimine la suciedad incrustada, como pueden ser los restos de aceite quemado sobre el cárter, con un desengrasador y un cepillo, pero no aplique nunca tales productos sobre los sellos, las juntas y los ejes de las ruedas. Enjuague siempre la suciedad y el desengrasador con agua.

SAU26054

Limpieza

SCA10772

ATENCIÓN

- No utilice limpiadores de ruedas con alto contenido de ácido, especialmente para las ruedas de radios. Si utiliza tales productos para la suciedad difícil de eliminar, no deje el limpiador sobre la zona afectada durante más tiempo del que figure en las instrucciones. Asimismo, enjuague completamente la zona con agua, séquela inmediatamente y a continuación aplique un protector en aerosol contra la corrosión.
- Una limpieza inadecuada puede dañar las partes de plástico (como los carenados, paneles, parabrisas, la óptica del faro o del indicador, etc.) y los silenciadores. Para limpiar el plástico utilice únicamente un trapo suave y limpio o una esponja y agua. No obstante, si las piezas de plástico no quedan bien limpias con agua, se puede diluir en ella un detergente suave. Se debe eliminar con agua abundante todo residuo de detergente, pues este resulta perjudicial para las piezas de plástico.

CUIDADOS Y ALMACENAMIENTO DE LA MOTOCICLETA

- **No utilice productos químicos fuertes para las piezas de plástico. Evite utilizar trapos o esponjas que hayan estado en contacto con productos de limpieza fuertes o abrasivos, disolventes o diluyentes, combustible (gasolina), desoxidantes o antioxidantes, líquido de frenos, anticongelante o electrolito.**
- **No utilice aparatos de lavado a presión o limpiadores al vapor, ya que puede penetrar agua y deteriorar las zonas siguientes: juntas (de cojinetes de ruedas y basculantes, horquilla y frenos), componentes eléctricos (acopladores, conectores, instrumentos interruptores y luces), tubos respiraderos y de ventilación.**
- **Motocicletas provistas de parabrisas: No utilice limpiadores fuertes o esponjas duras, ya que pueden deslucir o rayar. Algunos productos de limpieza para plásticos pueden dejar rayas sobre el parabrisas. Pruebe el producto sobre un pequeña parte oculta del parabrisas para asegurarse de que no deja marcas. Si se raya el parabrisas, utilice un pulimento de calidad para plásticos después de lavarlo.**

Después de una utilización normal

Elimine la suciedad con agua tibia, un detergente suave y una esponja blanda y limpia, aclarando luego completamente con agua limpia. Utilice un cepillo de dientes o de botellas para limpiar los lugares de difícil acceso. La suciedad incrustada y los insectos se eliminarán más fácilmente si se cubre la zona con un trapo húmedo durante unos minutos antes de limpiarla.

Después de conducir con lluvia, junto al mar o en calles donde se haya esparcido sal

La sal marina o la sal que se esparce en las calles durante el invierno resultan sumamente corrosivas en combinación con el agua; observe el procedimiento siguiente cada vez que conduzca con lluvia, junto al mar o en calles donde se haya esparcido sal.

NOTA

La sal esparcida en las calles durante el invierno puede permanecer hasta bien entrada la primavera.

1. Lave la motocicleta con agua fría y un detergente suave cuando el motor se haya enfriado. **ATENCIÓN: No utilice agua caliente, ya que incrementa la acción corrosiva de la sal.** [SCA10791]

2. Aplique un aerosol anticorrosión a todas las superficies de metal, incluidas las superficies cromadas y chapadas con níquel, para prevenir la corrosión.

Después de la limpieza

1. Seque la motocicleta con una gamuza o un trapo absorbente.
2. Utilice un abrillantador de cromo para dar brillo a las piezas de cromo, aluminio y acero inoxidable, incluido el sistema de escape. (Con el abrillantador puede incluso eliminarse la decoloración térmica de los sistemas de escape de acero inoxidable).
3. Se recomienda aplicar un aerosol anticorrosión a todas las superficies de metal, incluidas las superficies cromadas y chapadas con níquel, para prevenir la corrosión.
4. Utilice aceite en aerosol como limpiador universal para eliminar todo resto de suciedad.
5. Retoque los pequeños daños en la pintura provocados por piedras, etc.
6. Aplique cera a todas las superficies pintadas.
7. Deje que la motocicleta se seque por completo antes de guardarla o cubrirla.

CUIDADOS Y ALMACENAMIENTO DE LA MOTOCICLETA

SWA11131

ADVERTENCIA

La presencia de contaminantes en los frenos o en los neumáticos puede provocar la pérdida de control.

- Verifique que no haya aceite o cera en los frenos o en los neumáticos.
- Si es preciso, limpie los discos y los forros de freno con un limpiador normal de discos de freno o acetona, y lave los neumáticos con agua tibia y un detergente suave. Antes de conducir a velocidades altas, pruebe la capacidad de frenado y el comportamiento en curvas de la motocicleta.

SCA10800

ATENCIÓN

- Aplique aceite en aerosol y cera de forma moderada, eliminando los excesos.
- No aplique nunca aceite o cera sobre piezas de goma o de plástico; trátelas con un producto adecuado para su mantenimiento.
- Evite el uso de compuestos abri-lantadores abrasivos que pueden desgastar la pintura.

NOTA

- Solicite consejo a un concesionario Yamaha acerca de los productos que puede utilizar.
- Con el lavado, la lluvia o los climas húmedos la óptica del faro se puede empañar. Encender el faro durante un breve periodo ayudará a eliminar la humedad de la óptica.

SAU49591

Almacenamiento

Periodo corto

Guarde siempre la motocicleta en un lugar fresco y seco y, si es preciso, protéjala contra el polvo con una funda porosa. Verifique que el motor y el sistema de escape estén fríos antes de cubrir la motocicleta.

SCA10810

ATENCIÓN

- Si guarda la motocicleta en un lugar mal ventilado o la cubre con una lona cuando todavía esté mojada, el agua y la humedad penetrarán en su interior y se oxidará.
- Para prevenir la corrosión, evite sótanos húmedos, establos (por la presencia de amoníaco) y lugares en los que se almacenen productos químicos fuertes.

Periodo largo

Antes de guardar la motocicleta durante varios meses:

1. Observe todas las instrucciones que se facilitan en el apartado “Cuidados” de este capítulo.

CUIDADOS Y ALMACENAMIENTO DE LA MOTOCICLETA

2. Llene el depósito de gasolina y añada estabilizador de gasolina (si dispone de él) para evitar que el depósito se oxide y la gasolina se deteriore.
3. Observe los pasos siguientes para proteger los cilindros, los aros del pistón, etc. contra la corrosión.
 - a. Desmonte las tapas de las bujías y las bujías.
 - b. Vierta una cucharada de las de té de aceite de motor por cada uno de los orificios de las bujías.
 - c. Monte las tapas de las bujías en las bujías y seguidamente coloque estas sobre la culata para que los electrodos queden en contacto con masa. (Elo limitará las chispas durante el paso siguiente).
 - d. Haga girar varias veces el motor con el arranque eléctrico. (Así se cubrirán las paredes del cilindro con aceite). **¡ADVERTENCIA! Para evitar daños o lesiones por chispas, conecte a masa los electrodos de la bujía cuando haga girar el motor.** [SWA10951]
 - e. Desmonte las tapas de bujía de las bujías y monte estas y sus tapas.
4. Engrase todos los cables de control y los puntos de pivote de las palancas y pedales, así como el caballete central/lateral.
5. Compruebe y, si es preciso, corrija la presión de aire de los neumáticos y luego suspenda la motocicleta en el aire de manera que las llantas no toquen el suelo. Alternativamente, gire un poco las ruedas cada mes para evitar que los neumáticos se degraden en un punto.
6. Cubra la salida del silenciador con una bolsa de plástico para evitar que penetre humedad.
7. Desmonte la batería y cárguela completamente. Guárdela en un lugar fresco y seco y cárguela una vez al mes. No guarde la batería en un lugar excesivamente frío o caliente [menos de 0 °C (30 °F) o más de 30 °C (90 °F)]. Para más información relativa al almacenamiento de la batería, consulte la página 6-27.

NOTA

Efectúe todas las reparaciones necesarias antes de guardar la motocicleta.

Dimensiones:

- Longitud total:
2255 mm (88.8 in)
- Anchura total:
980 mm (38.6 in)
- Altura total:
1410 mm (55.5 in)
- Altura del asiento:
845/870 mm (33.3/34.3 in)
- Distancia entre ejes:
1540 mm (60.6 in)
- Holgura mínima al suelo:
205 mm (8.07 in)
- Radio de giro mínimo:
2700 mm (106.3 in)

Peso:

- Peso en orden de marcha:
261 kg (575 lb)

Motor:

- Tipo de motor:
4 tiempos, refrigerado por líquido, DOHC
- Disposición de cilindros:
2 cilindros en línea
- Cilindrada:
1199 cm³
- Calibre × Carrera:
98.0 × 79.5 mm (3.86 × 3.13 in)
- Relación de compresión:
11.00 :1
- Sistema de arranque:
Arranque eléctrico
- Sistema de lubricación:
Cárter seco

Aceite de motor:

- Marca recomendada:
YAMALUBE
- Tipo:
SAE 10W-30, 10W-40, 10W-50, 15W-40,
20W-40 o 20W-50

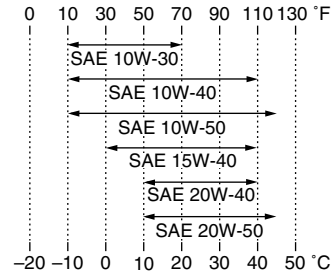

- Calidad de aceite de motor recomendado:
Servicio API tipo SG o superior/JASO MA
- Cantidad de aceite de motor:
Sin cartucho de repuesto del filtro de aceite:
3.10 L (3.28 US qt, 2.73 Imp.qt)
Con cartucho de repuesto del filtro de aceite:
3.40 L (3.59 US qt, 2.99 Imp.qt)

Caja del engranaje final:

- Tipo:
Aceite de engranaje de cardán SAE 80 API GL-5 o aceite de engranajes hipoidales SAE 80 API GL-4 originales Yamaha
- Cantidad:
0.20 L (0.21 US qt, 0.18 Imp.qt)

Sistema de refrigeración:

- Capacidad del depósito de líquido refrigerante (hasta la marca de nivel máximo):
0.26 L (0.27 US qt, 0.23 Imp.qt)
- Capacidad del radiador (incluidas todas las rutas):
1.83 L (1.93 US qt, 1.61 Imp.qt)

Filtro de aire:

- Filtro de aire:
Elemento de papel revestido con aceite

Combustible:

- Combustible recomendado:
Únicamente gasolina super sin plomo
- Capacidad del depósito de combustible:
23.0 L (6.08 US gal, 5.06 Imp.gal)
- Cantidad de reserva de combustible:
3.9 L (1.03 US gal, 0.86 Imp.gal)

Inyección de gasolina:

- Cuerpo del acelerador:
Marca ID:
23P1 00

Bujía(s):

- Fabricante/modelo:
NGK/CPR8EB9
- Distancia entre electrodos de la bujía:
0.8–0.9 mm (0.031–0.035 in)

Embrague:

- Tipo de embrague:
Multidisco en baño de aceite

Transmisión:

- Relación de reducción primaria:
1.466 (85/58)
- Transmisión final:
Eje

ESPECIFICACIONES

Relación de reducción secundaria:

2.987 (21/25 x 32/9)

Tipo de transmisión:

Velocidad 6, engrane constante

Operación:

Operación con pie izquierdo

Relación de engranajes:

1a:

2.769 (36/13)

2a:

2.063 (33/16)

3a:

1.571 (33/21)

4a:

1.250 (30/24)

5a:

1.042 (25/24)

6a:

0.929 (26/28)

Chasis:

Tipo de bastidor:

Bastidor de larguero central

Ángulo del eje delantero:

28.00 °

Base del ángulo de inclinación:

126 mm (5.0 in)

Neumático delantero:

Tipo:

Sin cámara

Tamaño:

110/80R19M/C 59V

Fabricante/modelo:

BRIDGESTONE/BW501

Fabricante/modelo:

METZELER/TOURANCE EXP C

Neumático trasero:

Tipo:

Sin cámara

Tamaño:

150/70R17M/C 69V

Fabricante/modelo:

BRIDGESTONE/BW502

Fabricante/modelo:

METZELER/TOURANCE EXP C

Carga:

Carga máxima:

209 kg (461 lb)

(Peso total del conductor, el pasajero, el equipaje y los accesorios)

Presión de aire del neumático (medida en neumáticos en frío):

Condiciones de carga:

0–90 kg (0–198 lb)

Delantero:

225 kPa (2.25 kgf/cm², 33 psi)

Trasero:

250 kPa (2.50 kgf/cm², 36 psi)

Condiciones de carga:

90–209 kg (198–461 lb)

Delantero:

225 kPa (2.25 kgf/cm², 33 psi)

Trasero:

290 kPa (2.90 kgf/cm², 42 psi)

Rueda delantera:

Tipo de rueda:

Rueda de radios

Tamaño de la llanta:

19M/C x MT2.50

Rueda trasera:

Tipo de rueda:

Rueda de radios

Tamaño de la llanta:

17M/C x MT4.00

Freno delantero:

Tipo:

Freno de disco doble

Operación:

Operación con mano derecha

Líquido recomendado:

DOT 4

Freno trasero:

Tipo:

Freno de disco sencillo

Operación:

Operación con pie derecho

Líquido recomendado:

DOT 4

Suspensión delantera:

Tipo:

Horquilla telescópica

Tipo de muelle/amortiguador:

Muelle helicoidal / amortiguador de aceite

Trayectoria de la rueda:

190.0 mm (7.48 in)

Suspensión trasera:

Tipo:

Basculante (suspensión de unión)

Tipo de muelle/amortiguador:

Muelle helicoidal / amortiguador de gas-aceite

Trayectoria de la rueda:
190.0 mm (7.48 in)

Sistema eléctrico:

Sistema de encendido:
TCI

Sistema estándar:
Magneto CA

Batería:

Modelo:
YTZ12S

Voltaje, capacidad:
12 V, 11.0 Ah

Faro delantero:

Tipo de bombilla:
Bombilla halógena

Voltaje, potencia de la bombilla × cantidad:

Faro delantero:
12 V, 55 W × 2

Luz de freno y posterior:
LED

Luz de intermitencia delantera:
12 V, 10.0 W × 2

Luz de intermitencia trasera:
12 V, 10.0 W × 2

Luz auxiliar:
12 V, 5.0 W × 2

Luz de la matrícula:
12 V, 5.0 W × 1

Luz de instrumentos:
LED

Luz indicadora de punto muerto:
LED

Testigo de luz de carretera:
LED

Luz de aviso del nivel de aceite:
LED

Luz indicadora de intermitencia:
LED

Luz de alarma de temperatura del
refrigerante:

LED
Luz de aviso de avería en el motor:
LED

Luz de aviso del sistema ABS:
LED

Luz indicadora del sistema inmovilizador:
LED

Indicador/luz de aviso del sistema de control
de tracción:

LED

Fusibles:

Fusible principal:
50.0 A

Fusible del faro:
20.0 A

Fusible del piloto trasero:
7.5 A

Fusible del sistema de intermitencia:
10.0 A

Fusible de encendido:
20.0 A

Fusible del ventilador del radiador:
20.0 A

Fusible del sistema de inyección de gasolina:
10.0 A

Fusible de la unidad de control del sistema
ABS:

7.5 A

Fusible del motor del sistema ABS:
30.0 A

Fusible del solenoide del ABS:
20.0 A

Fusible de la toma de corriente continua:
3.0 A

Fusible de repuesto:
7.5 A

Fusible de la válvula de la mariposa eléctrica:
7.5 A

Fusible O/P (opcional):
20.0 A

INFORMACIÓN PARA EL CONSUMIDOR

SAU48611

Números de identificación

Anote el número de identificación del vehículo y los datos de la etiqueta del modelo en los espacios previstos más abajo para utilizarlos como referencia cuando solicite repuestos a un concesionario Yamaha o en caso de robo del vehículo.

NÚMERO DE IDENTIFICACIÓN DEL VEHÍCULO:

INFORMACIÓN DE LA ETIQUETA DEL MODELO:

○
●

SAU26400

Número de identificación del vehículo

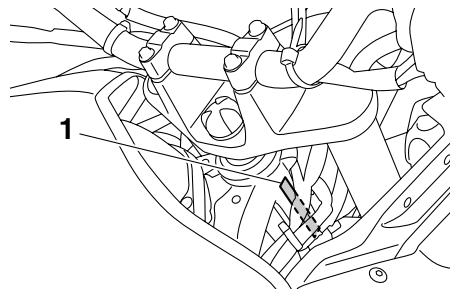

1. Número de identificación del vehículo

El número de identificación del vehículo está grabado en el tubo de dirección. Anote este número en el espacio previsto.

NOTA

El número de identificación del vehículo sirve para identificar la motocicleta y puede utilizarse para registrarla ante las autoridades de su localidad a efectos de matriculación.

SAU26470

Etiqueta del modelo

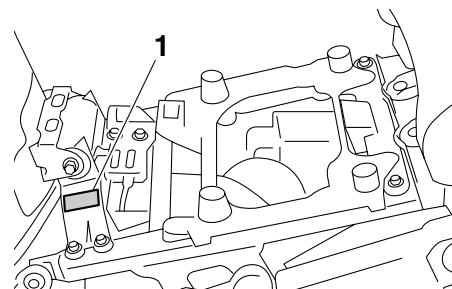

1. Etiqueta del modelo

La etiqueta del modelo está pegada en el bastidor debajo del asiento del conductor. (Véase la página 3-25). Anote los datos que figuran en esta etiqueta en el espacio previsto. Necesitará estos datos cuando solicite repuestos a un concesionario Yamaha.

A			
ABS	3-19	Consumo de gasolina, consejos para reducirlo	5-3
Aceite del engranaje final	6-14	Cuadros de identificación de averías	6-37
Aceite del motor y cartucho del filtro de aceite	6-11	Cuidados	7-1
Alarma antirrobo (opcional)	3-15	D	
Almacenamiento	7-3	Dirección, comprobación	6-27
Altura del asiento del conductor, ajuste	3-25	D-mode (modo de conducción)	3-1
Arranque del motor	5-1	E	
Asiento del conductor	3-25	Especificaciones	8-1
B		Estacionamiento	5-4
Batería	6-27	Etiqueta del modelo	9-1
Bombilla de la luz de la matrícula, cambio	6-33	F	
Bombilla del faro, cambio	6-30	Filtro de aire	6-17
Bombilla del intermitente, cambio	6-32	Fusibles, cambio	6-29
Bombilla de una luz de posición, cambio	6-34	G	
Bujías, comprobación	6-10	Gasolina	3-23
C		H	
Caballote central y caballote lateral, comprobación y engrase	6-25	Holgura de la válvula	6-18
Caballote lateral	3-31	Horquilla delantera, ajuste	3-27
Cables, comprobación y engrase	6-23	Horquilla delantera, comprobación	6-26
Cambio	5-2	I	
Carenados, desmontaje y montaje	6-8	Identificación de averías	6-35
Catalizador	3-24	Indicador/luz de aviso del sistema de control de tracción	3-7
Cojinetes de las ruedas, comprobación	6-27	Indicador multifunción	3-8
Color mate, precaución	7-1	Información relativa a la seguridad	1-1
Conjunto amortiguador, ajuste	3-29	Interruptor de arranque	3-16
Conmutador de la luz de cruce/carretera	3-16	Interruptor de intermitencia	3-16
		Interruptor de la bocina	3-16
		Interruptor de luces de emergencia	3-16
		Interruptor de paro del motor	3-16
		Interruptor de ráfagas	3-16
		Interruptores de la luz de freno	6-21
		Interruptores del manillar	3-15
		Interruptor principal/Bloqueo de dirección	3-2
		J	
		Juego de herramientas	6-2
		Juego libre de la maneta del freno, comprobación	6-21
		Juego libre del puño del acelerador, comprobación	6-17
		L	
		Líquido de freno, comprobación	6-22
		Líquido refrigerante	6-15
		Líquidos de freno y embrague, cambio	6-23
		Luces indicadoras de intermitencia	3-4
		Luz de aviso de avería del motor	3-7
		Luz de aviso del ABS	3-7
		Luz de aviso de la temperatura del líquido refrigerante	3-5
		Luz de aviso del nivel de aceite	3-4
		Luz de freno/piloto trasero	6-32
		Luz indicadora del sistema inmovilizador	3-8
		Luz indicadora de punto muerto	3-4
		M	
		Maneta de embrague	3-17, 6-20
		Maneta de freno	3-18
		Manetas de freno y embrague, comprobación y engrase	6-25
		Mantenimiento, sistema de control de emisiones	6-3
		Mantenimiento y engrase, periódicos	6-4
		N	
		Neumáticos	6-18
		Número de identificación del vehículo	9-1

INDEX

Números de identificación..... 9-1

P

Parabrisas..... 3-27

Pastillas de freno delantero y trasero,
comprobación..... 6-21

Pedal de cambio 3-18

Pedal de freno..... 3-19

Pedales de freno y cambio,
comprobación y engrase 6-24

Pivotes del basculante, engrase 6-26

Portaequipajes 3-30

Puño del acelerador y cable,
comprobación y engrase 6-24

R

Ralentí del motor, comprobación 6-17

Rodaje del motor..... 5-3

Ruedas..... 6-20

S

Sistema de control de tracción..... 3-20

Sistema de corte del circuito de
encendido 3-32

Sistema inmovilizador 3-1

Situación de las piezas 2-1

Soportes de la correa del equipaje 3-31

T

Tapón del depósito de gasolina 3-22

Testigo de luces de carretera 3-4

Testigos y luces de advertencia..... 3-4

Toma de corriente continua 3-34

Tubo respiradero/rebose del depósito
de combustible 3-24



IMPRESO EN PAPEL RECICLADO

PRINTED IN JAPAN
2010.08-1.8×2 CR
(S)