



 Leggere attentamente questo manuale
prima di utilizzare questo veicolo.

USO E MANUTENZIONE

JOG

JOG

CS50 / CS50M / CS50Z

2AD-F8199-H0



Leggere attentamente questo manuale prima di utilizzare questo veicolo. Questo manuale dovrebbe accompagnare il veicolo se viene venduto.

Benvenuti nel mondo delle moto Yamaha!

Con l'acquisto del CS50 / CS50M / CS50Z, potrete avvalervi della vasta esperienza Yamaha e delle tecnologie più avanzate profuse nella progettazione e nella costruzione di prodotti di alto livello qualitativo che hanno valso a Yamaha la sua reputazione di assoluta affidabilità.

Leggete questo manuale senza fretta e da cima a fondo. Potrete godervi tutti i vantaggi che la vostra CS50 / CS50M / CS50Z offre. Il Libretto uso e manutenzione non fornisce solo istruzioni sul funzionamento, la verifica e la manutenzione del vostro scooter, ma indica anche come salvaguardare sé stessi e gli altri evitando problemi e il rischio di lesioni.

Inoltre i numerosi consigli contenuti in questo libretto aiutano a mantenere il vostro scooter nelle migliori condizioni possibili. Se una volta letto il manuale, avete ulteriori quesiti da porre, non esitate a rivolgervi al vostro concessionario Yamaha.

Il team della Yamaha vi augura una lunga guida sicura e piacevole. Ricordate sempre di anteporre la sicurezza ad ogni altra cosa.

La Yamaha è alla continua ricerca di soluzioni avanzate da utilizzare nella progettazione e nel costante miglioramento della qualità del prodotto. In conseguenza di ciò, sebbene questo manuale contenga sul veicolo le informazioni più aggiornate, disponibili alla data della sua pubblicazione, è possibile che capiti di rilevare delle lievi difformità tra il motociclo e quanto descritto nel manuale. In caso di altre questioni in merito al presente manuale, consultare un concessionario Yamaha.

AVVERTENZA

Si prega di leggere questo libretto per intero e attentamente prima di utilizzare questo scooter.

E10



NOTA

- Questo riferimento identifica il carburante consigliato per questo veicolo come specificato dal regolamento europeo (EN228).
 - Controllare che l'ugello benzina presenti lo stesso identificatore quando si fa rifornimento.
-

INFORMAZIONI IMPORTANTI NEL LIBRETTO USO E MANUTENZIONE

HAU10132

Le informazioni particolarmente importanti sono evidenziate dai seguenti richiami:

	<p>Questo è il simbolo di pericolo. Viene utilizzato per richiamare l'attenzione sui rischi potenziali di infortuni. Osservare tutti i messaggi di sicurezza che seguono questo simbolo per evitare infortuni o il decesso.</p>
 AVVERTENZA	<p>Un'AVVERTENZA indica una situazione pericolosa che, se non evitata, potrebbe provocare il decesso o infortuni gravi.</p>
ATTENZIONE	<p>Un richiamo di ATTENZIONE indica speciali precauzioni da prendersi per evitare di danneggiare il veicolo o altre cose.</p>
NOTA	<p>Una NOTA contiene informazioni importanti che facilitano o che rendono più chiare le procedure.</p>

INFORMAZIONI IMPORTANTI NEL LIBRETTO USO E MANUTENZIONE

HAUS1172

**CS50 / CS50M / CS50Z
USO E MANUTENZIONE
©2012 della MBK INDUSTRIE
1^a edizione, Marzo 2012
Tutti i diritti sono riservati.
È vietata espressamente la ristampa o l'uso non autorizzato
senza il permesso scritto della
MBK INDUSTRIE
Stampato in Francia.**

INDICE

INFORMAZIONI DI SICUREZZA.....1-1

- Ulteriori consigli per una guida sicura.....1-5

DESCRIZIONE.....2-1

- Vista da sinistra2-1
- Vista da destra.....2-3
- Comandi e strumentazione.....2-5

FUNZIONI DEGLI STRUMENTI E DEI

COMANDI.....3-1

- Blocchetto di accensione/ bloccasterzo3-1
- Spie di segnalazione e di avvertimento3-2
- Spie indicatori di direzione3-2
- Spia luce abbagliante3-2
- Spia livello olio3-3
- Tachimetro3-3
- Display multifunzione.....3-4
- Interruttori manubrio.....3-6
- Commutatore luce abbagliante/anabbagliante3-6
- Interruttore indicatori di direzione3-6
- Interruttore dell'avvisatore acustico3-6
- Interruttore avviamento3-6
- Leva del freno anteriore.....3-6
- Leva del freno posteriore.....3-7
- Tappi serbatoio carburante e serbatoio olio per motori a 2 tempi.....3-7

- Carburante.....3-8
- Convertitore catalitico.....3-9
- Olio per motori a 2 tempi3-10
- Pedale di avviamento3-11
- Sella del pilota3-11
- Scomparto portaoggetti3-11
- Regolazione dell'assieme ammortizzatore.....3-12
- Gancio della cinghia portabagagli ..3-13

PER LA VOSTRA SICUREZZA – CONTROLLI PRIMA

DELL'UTILIZZO.....4-1

- Elenco dei controlli prima dell'utilizzo4-2

UTILIZZO E PUNTI IMPORTANTI

RELATIVI ALLA GUIDA.....5-1

- Avviamento del motore a freddo5-1
- Avvio del mezzo.....5-2
- Accelerazione e decelerazione5-2
- Frenatura.....5-3
- Consigli per ridurre il consumo del carburante5-3
- Rodaggio5-4
- Parcheggio.....5-4

MANUTENZIONE E REGOLAZIONI

PERIODICHE.....6-1

- Manutenzione periodica e lubrificazione6-2

- Rimozione e installazione della carenatura e del pannello.....6-6
- Controllo della candela.....6-7
- Olio trasmissione finale.....6-8
- Liquido refrigerante.....6-9
- Elemento filtrante.....6-10
- Messa a punto del carburatore6-11
- Regolazione del gioco del cavo dell'acceleratore6-11
- Pneumatici6-12
- Ruote in lega.....6-13
- Controllo del gioco della leva freno anteriore6-14
- Regolazione gioco della leva freno posteriore6-14
- Controllo delle pastiglie del freno anteriore e delle ganasce del freno posteriore6-15
- Controllo del livello liquido freni6-16
- Sostituzione del liquido freni6-17
- Controllo e lubrificazione della manopola e del cavo acceleratore.....6-17
- Lubrificazione delle leve freno anteriore e posteriore6-17
- Controllo e lubrificazione del cavalletto centrale6-18
- Controllo della forcella.....6-19
- Controllo dello sterzo.....6-19
- Controllo dei cuscinetti delle ruote6-20

Batteria	6-20	Numero identificazione veicolo.....	9-1
Sostituzione del fusibile.....	6-21	Etichetta modello	9-2
Sostituzione di una lampada faro o di una lampada indicatore direzione anteriore.....	6-22		
Sostituzione della lampada fanalino posteriore/stop oppure di una lampada indicatore di direzione posteriore	6-24		
Sostituzione della lampada luce targa	6-25		
Sostituzione di una lampada luce di posizione anteriore	6-25		
Ricerca ed eliminazione guasti.....	6-26		
Tabelle di ricerca ed eliminazione guasti.....	6-27		

PULIZIA E RIMESSAGGIO DELLO

SCOOTER	7-1
Verniciatura opaca, prestare attenzione.....	7-1
Pulizia.....	7-1
Rimessaggio	7-3

CARATTERISTICHE TECNICHE

INFORMAZIONI PER I

CONSUMATORI	9-1
Numeri di identificazione	9-1
Numero di identificazione chiave	9-1

INFORMAZIONI DI SICUREZZA

HAUT1012

Siate un proprietario responsabile

Come proprietari del veicolo, siete responsabili del funzionamento in sicurezza e corretto del vostro scooter.

Gli scooter sono veicoli con due ruote in linea.

Il loro utilizzo e funzionamento in sicurezza dipendono dall'uso di tecniche di guida corrette e dall'esperienza del conducente.

Ogni conducente deve essere a conoscenza dei seguenti requisiti prima di utilizzare questo scooter.

Il conducente deve:

- Ricevere informazioni complete da una fonte competente su tutti gli aspetti del funzionamento dello scooter.
- Rispettare le avvertenze e le istruzioni di manutenzione in questo Libretto uso e manutenzione.
- Ricevere un addestramento qualificato nelle tecniche di guida corrette ed in sicurezza.
- Richiedere assistenza tecnica professionale secondo quanto indicato in questo Libretto uso e manutenzione e/o reso necessario dalle condizioni meccaniche.

Guida in sicurezza

Eseguire i controlli prima dell'utilizzo ogni volta che si usa il veicolo per essere certi che sia in grado di funzionare in sicurezza. La mancata esecuzione di un'ispezione o manutenzione corretta del veicolo aumenta la possibilità di incidenti o di danneggiamenti del mezzo. Vedere pagina 4-1 per l'elenco dei controlli prima dell'utilizzo.

- Questo scooter è stato progettato per trasportare il pilota ed un passeggero.

NOTA

Malgrado che questo scooter sia stato progettato per trasportare un passeggero, osservare sempre le disposizioni di legge locali.

- La causa prevalente di incidenti tra automobili e scooter è che gli automobilisti non vedono o identificano gli scooter nel traffico. Molti incidenti sono stati provocati da automobilisti che non avevano visto lo scooter. Quindi rendersi ben visibili sembra aver un ottimo effetto riducente dell'eventualità di questo tipo di incidenti.

Pertanto:

- Indossare un giubbotto con colori brillanti.

- Stare molto attenti nell'avvicinamento e nell'attraversamento degli incroci, luogo più frequente di incidenti per gli scooter.
- Viaggiare dove gli altri utenti della strada possano vedervi. Evitare di viaggiare nella zona d'ombra di un altro veicolo.
- Molti incidenti coinvolgono piloti inesperti. In effetti, molti dei piloti coinvolti in incidenti non possiedono nemmeno una patente di guida valida.
- Accertarsi di essere qualificati, e prestare il proprio scooter soltanto a piloti esperti.
- Essere consci delle proprie capacità e dei propri limiti. Restando nei propri limiti, ci si aiuta ad evitare incidenti.
- Consigliamo di far pratica con lo scooter in zone dove non c'è traffico, fino a quando non si avrà preso completa confidenza con lo scooter e tutti i suoi comandi.
- Molti incidenti vengono provocati da errori di manovra dei piloti degli scooter. Un errore tipico è allargarsi in curva a causa dell'eccessiva velocità o dell'inclinazione insufficiente rispetto alla velocità di marcia.

- Rispettare sempre i limiti di velocità e non viaggiare mai più veloci di quanto lo consentano le condizioni della strada e del traffico.
- Segnalare sempre i cambi di direzione e di corsia. Accertarsi che gli altri utenti della strada vi vedano.
- La posizione del pilota e del passeggero è importante per il controllo del mezzo.
 - Durante la marcia, per mantenere il controllo dello scooter il pilota deve tenere entrambe le mani sul manubrio ed entrambi i piedi sui poggiatesta.
 - Il passeggero deve tenersi sempre con entrambe le mani al pilota, alla cinghia sella o alla maniglia, se presente, e tenere entrambi i piedi sui poggiatesta passeggero.
- Non guidare mai sotto l'influsso di alcool o droghe.
- Questo scooter è progettato esclusivamente per l'utilizzo su strada. Non è adatto per l'utilizzo fuori strada.

Accessori di sicurezza

La maggior parte dei decessi negli incidenti di scooter è dovuta a lesioni alla tes-

ta. L'uso di un casco è il fattore più importante nella prevenzione o nella riduzione di lesioni alla testa.

- Utilizzare sempre un casco omologato.
- Portare una visiera o occhiali. Il vento sugli occhi non protetti potrebbe causare una riduzione della visibilità e ritardare la percezione di un pericolo.
- L'utilizzo di un giubbotto, scarpe robuste, pantaloni, guanti ecc. è molto utile a prevenire o ridurre abrasioni o lacerazioni.
- Non indossare mai abiti svolazzanti, potrebbero infilarsi nelle leve di comando o nelle ruote e provocare lesioni o incidenti.
- Indossare sempre un vestiario protettivo che copra le gambe, le caviglie ed i piedi. Il motore o l'impianto di scarico si scaldano molto durante o dopo il funzionamento e possono provocare scottature.
- Anche il passeggero deve rispettare le precauzioni di cui sopra.

Evitare l'avvelenamento da monossido di carbonio

Tutti i gas di scarico dei motori contengono monossido di carbonio, un gas letale. L'inspirazione di monossido di carbonio

può provocare mal di testa, capogiri, sonnolenza, nausea, confusione, ed eventualmente il decesso.

Il monossido di carbonio è un gas incolore, inodore, insapore che può essere presente anche se non si vedono i gas di scarico del motore o non se ne sente l'odore. Livelli mortali di monossido di carbonio possono accumularsi rapidamente e possono sopraffare rapidamente e impedire di salvarsi. Inoltre, livelli mortali di monossido di carbonio possono persistere per ore o giorni in ambienti chiusi o scarsamente ventilati. Se si percepiscono sintomi di avvelenamento da monossido di carbonio, lasciare immediatamente l'ambiente, andare all'aria fresca e RICHIEDERE L'INTERVENTO DI UN MEDICO.

- Non far funzionare il motore al chiuso. Anche se si cerca di dissipare il gas di scarico del motore con ventilatori o aprendo finestre e porte, il monossido di carbonio può raggiungere rapidamente livelli pericolosi.
- Non fare funzionare il motore in ambienti con scarsa ventilazione o parzialmente chiusi, come capannoni, garage o tettoie per auto.
- Non fare funzionare il motore all'aperto dove i gas di scarico del motore possono penetrare negli edifici cir-

INFORMAZIONI DI SICUREZZA

costanti attraverso aperture quali finestre e porte.

Carico

L'aggiunta di accessori o di carichi allo scooter può influire negativamente sulla stabilità e l'uso, se cambia la distribuzione dei pesi dello scooter. Per evitare possibili incidenti, l'aggiunta di carichi o accessori allo scooter va effettuata con estrema cautela. Prestare la massima attenzione guidando uno scooter a cui siano stati aggiunti carichi o accessori. Di seguito, insieme alle informazioni sugli accessori, vengono elencate alcune indicazioni generali da rispettare nel caso in cui si trasporti del carico sullo scooter:

Il peso totale del pilota, del passeggero, degli accessori e del carico non deve superare il limite massimo di carico. **L'utilizzo di un veicolo sovraccarico può provocare incidenti.**

Carico massimo:

CS50 169 kg (373 lb)
CS50M 169 kg (373 lb)
CS50Z 166 kg (366 lb)

Caricando il mezzo entro questi limiti, tenere presente quanto segue:

- Tenere il peso del carico e degli accessori il più basso ed il più vicino possibile allo scooter. Fissare con cura gli oggetti più pesanti il più vici-

no possibile al centro del veicolo e accertarsi di distribuire uniformemente il peso sui due lati dello scooter per ridurre al minimo lo sbilanciamento o l'instabilità.

- I carichi mobili possono provocare improvvisi sbilanciamenti. Accertarsi che gli accessori ed il carico siano ben fissati allo scooter, prima di avviarlo. Controllare frequentemente i supporti degli accessori ed i dispositivi di fissaggio dei carichi.
- Regolare correttamente la sospensione in funzione del carico (solo modelli con sospensioni regolabili), e controllare le condizioni e la pressione dei pneumatici.
- Non attaccare al manubrio, alla forcella o al parafango anteriori oggetti grandi o pesanti. Oggetti del genere possono provocare instabilità o ridurre la risposta dello sterzo.
- **Questo veicolo non è progettato per trainare un carrello o per essere collegato ad un sidecar.**

Accessori originali Yamaha

La scelta degli accessori per il vostro veicolo è una decisione importante. Gli accessori originali Yamaha, disponibili solo presso i concessionari Yamaha, sono stati progettati, testati ed approvati da

Yamaha per l'utilizzo sul vostro veicolo.

Molte aziende che non hanno nessun rapporto commerciale con Yamaha producono parti ed accessori oppure offrono altre modifiche per i veicoli Yamaha. Yamaha non è in grado di testare i prodotti realizzati da queste aziende aftermarket. Pertanto Yamaha non può approvare o consigliare l'uso di accessori non venduti da Yamaha o di modifiche non consigliate specificatamente da Yamaha, anche se venduti ed installati da un concessionario Yamaha.

Parti, accessori e modifiche aftermarket

Mentre si possono trovare prodotti aftermarket simili nel design e nella qualità agli accessori originali Yamaha, ci sono alcuni accessori o modifiche aftermarket inadatti in quanto potrebbero comportare rischi potenziali per la vostra sicurezza personale e quella degli altri. L'installazione di prodotti aftermarket o l'introduzione di altre modifiche al veicolo che ne cambino il design o le caratteristiche di funzionamento possono esporre voi stessi ed altri al rischio di infortuni gravi o di morte. Sarete pertanto direttamente responsabili degli infortuni originatisi in relazione a cambiamenti apportati al veicolo.

Per il montaggio di accessori, tenere ben presenti le seguenti istruzioni in aggiunta a quelle descritte al capitolo “Carico”.

- Non installare mai accessori o trasportare carichi che compromettano le prestazioni dello scooter. Prima di utilizzare gli accessori, controllateli accuratamente per accertarsi che essi non riducano in nessuna maniera la distanza libera da terra e la distanza minima da terra nella marcia in curva, non limitino la corsa delle sospensioni, dello sterzo o il funzionamento dei comandi, oppure oscurino le luci o i catarifrangenti.
- Gli accessori montati sul manubrio oppure nella zona della forcella possono creare instabilità dovuta alla distribuzione non uniforme dei pesi o a modifiche dell'aerodinamica. Montando accessori sul manubrio oppure nella zona della forcella, tener conto che devono essere il più leggeri possibile ed essere comunque ridotti al minimo.
- Accessori ingombranti o grandi possono compromettere seriamente la stabilità dello scooter a causa degli effetti aerodinamici. Il vento potrebbe sollevare lo scoo-

ter, oppure lo scooter potrebbe divenire instabile sotto l'azione di venti trasversali. Questo genere di accessori può provocare instabilità anche quando si viene sorpassati o nel sorpasso di veicoli di grandi dimensioni.

- Determinati accessori possono spostare il pilota dalla propria posizione normale di guida. Una posizione impropria limita la libertà di movimento del pilota e può compromettere la capacità di controllo del mezzo; pertanto, accessori del genere sono sconsigliati.
- L'aggiunta di accessori elettrici va effettuata con cautela. Se gli accessori elettrici superano la capacità dell'impianto elettrico dello scooter, si potrebbe verificare un guasto elettrico, che potrebbe causare una pericolosa perdita dell'illuminazione o della potenza del motore.

Pneumatici e cerchi aftermarket

I pneumatici ed i cerchi forniti con lo scooter sono stati progettati per essere all'altezza delle prestazioni del veicolo e per fornire la migliore combinazione di manovrabilità, potenza frenante e comfort. Pneumatici e cerchi diversi da quelli forniti, o con dimensioni e combinazioni

diverse, possono essere inappropriati. Vedere pagina 6-12 per le specifiche dei pneumatici e maggiori informazioni sul cambio dei pneumatici.

INFORMAZIONI DI SICUREZZA

HAU10372

Ulteriori consigli per una guida sicura

1

- Ricordarsi di segnalare chiaramente l'intenzione di svoltare.
- Può risultare estremamente difficile frenare su fondi stradali bagnati. Evitare frenate brusche, in quanto lo scooter potrebbe slittare. Frenare lentamente quando ci si arresta su una superficie bagnata.
- Rallentare in prossimità di un angolo o di una curva. Accelerare dolcemente all'uscita di una curva.
- Porre attenzione nel superare le auto in sosta. Un guidatore potrebbe non vedervi ed aprire una portiera intralciando il percorso.
- Quando sono bagnati, i passaggi a livello, le rotaie dei tram, le lamiere metalliche in prossimità di cantieri di costruzioni stradali ed i coperchi dei tombini diventano estremamente sdruciolevoli. Rallentare e procedere con estrema cautela in prossimità di questi siti. Mantenere lo scooter dritto altrimenti potrebbe scivolare via da sotto chi guida.
- Le pastiglie freni potrebbero bagnarsi nel lavare lo scooter. Dopo aver lavato lo scooter, controllare il funzionamento dei freni prima di mettersi in marcia.
- Indossare sempre un casco, dei guanti, pantaloni (stretti ai polpacci ed alle caviglie in modo che non svolazzino) ed indossare una giacca dai colori brillanti.
- Non trasportare troppo bagaglio sullo scooter. Quando è sovraccarico, lo scooter è instabile. Usare un legaccio robusto per fissare il bagaglio al portapacchi (se previsto). Eventuali carichi non assicurati compromettono la stabilità dello scooter e potrebbero distrarre l'attenzione del pilota dalla strada. (Vedere pagina 1-1).

Vista da sinistra CS50/CS50M

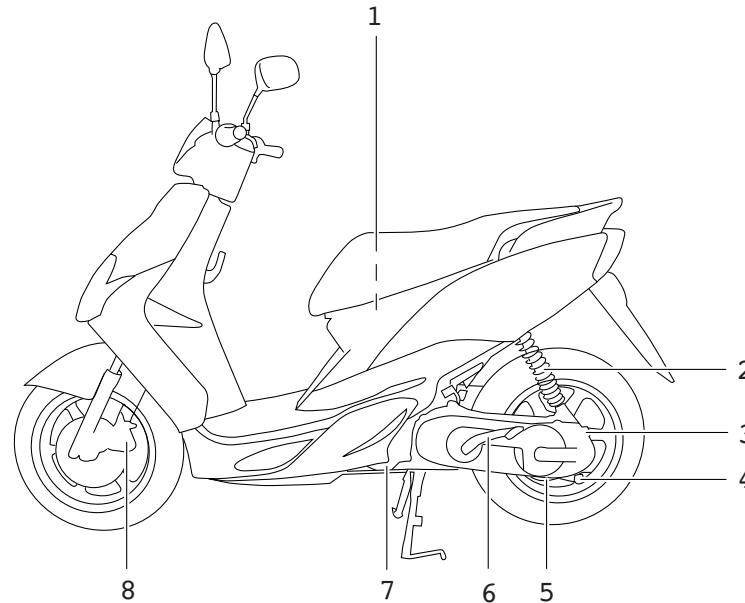

1. Scomparto portaoggetti (pagina 3-11)
2. Gruppo dell'ammortizzatore (pagina 3-12)
3. Tappo del bocchettone riempimento olio trasmissione finale (pagina 6-8)
4. Dado di regolazione (pagina 6-14)

5. Bullone di drenaggio olio trasmissione finale (pagina 6-8)
6. Pedale di avviamento (pagina 3-10)
7. Elemento del filtro dell'aria (pagina 6-10)
8. Pastiglie freno anteriore (pagina 6-15)

DESCRIZIONE

CS50Z

2

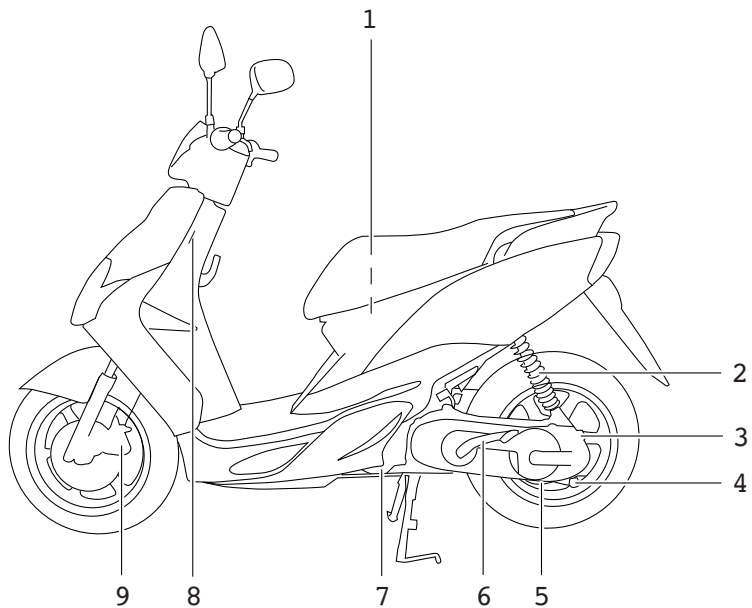

- 1. Scomparto portaoggetti (pagina 3-11)
- 2. Gruppo dell'ammortizzatore (pagina 3-12)
- 3. Tappo del bocchettone riempimento olio trasmissione finale (pagina 6-8)
- 4. Dado di regolazione (pagina 6-14)

- 5. Bullone di drenaggio olio trasmissione finale (pagina 6-8)
- 6. Pedale di avviamento (pagina 3-10)
- 7. Elemento del filtro dell'aria (pagina 6-10)
- 8. Oblò d'ispezione del livello del liquido refrigerante (pagina 6-9)
- 9. Pastiglie freno anteriore (pagina 6-15)

Vista da destra CS50/CS50M

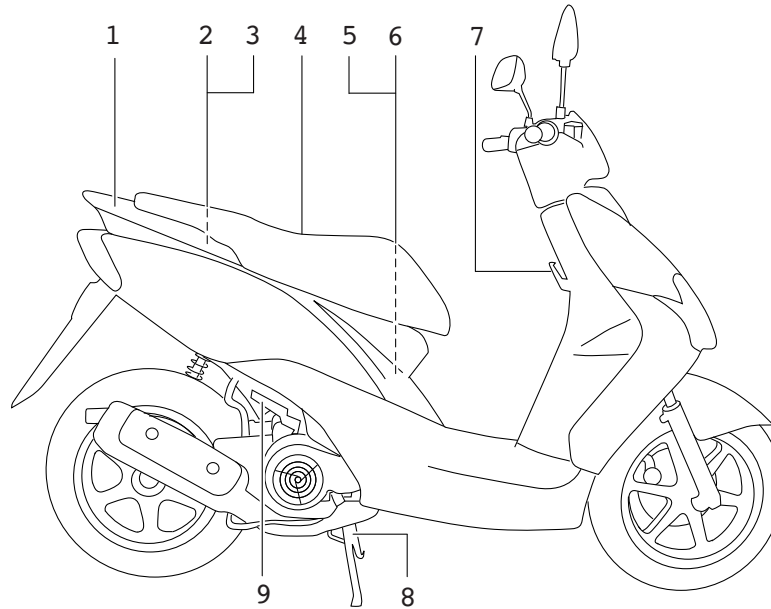

1. Maniglia (pagina 5-2)
2. Tappo serbatoio olio (pagina 3-7, 3-10)
3. Tappo serbatoio carburante (pagina 3-7)
4. Sella (pagina 3-11)
5. Batteria (pagina 6-20)

6. Fusibile (pagina 6-21)
7. Gancio della cinghia portabagagli (pagina 3-13)
8. Cavalletto centrale (pagina 6-18)
9. Poggiatesta passeggero

DESCRIZIONE

CS50Z

2

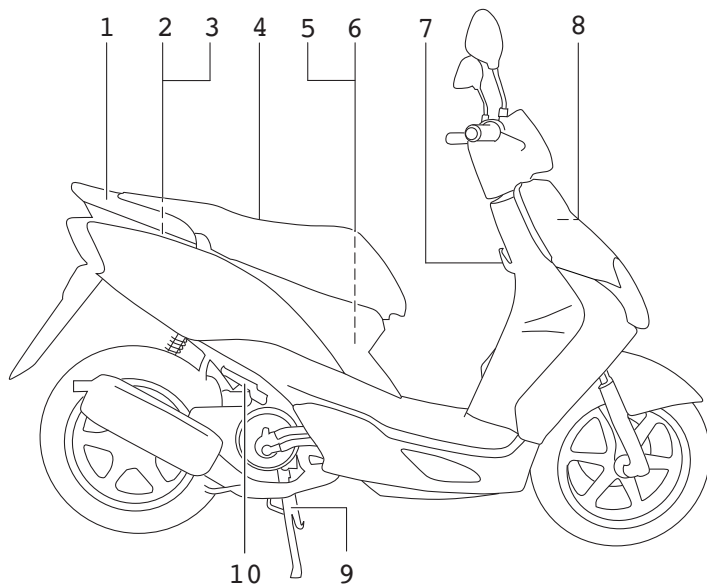

1. Maniglia (pagina 5-2)
2. Tappo serbatoio olio (pagina 3-7, 3-10)
3. Tappo serbatoio carburante (pagina 3-7)
4. Sella (pagina 3-11)
5. Batteria (pagina 6-20)

6. Fusibile (pagina 6-21)
7. Gancio della cinghia portabagagli (pagina 3-13)
8. Tappo serbatoio liquido refrigerante (pagina 6-9)
9. Cavalletto centrale (pagina 6-18)
10. Poggiatesta passeggero

Comandi e strumentazione CS50/CS50M/CS50Z

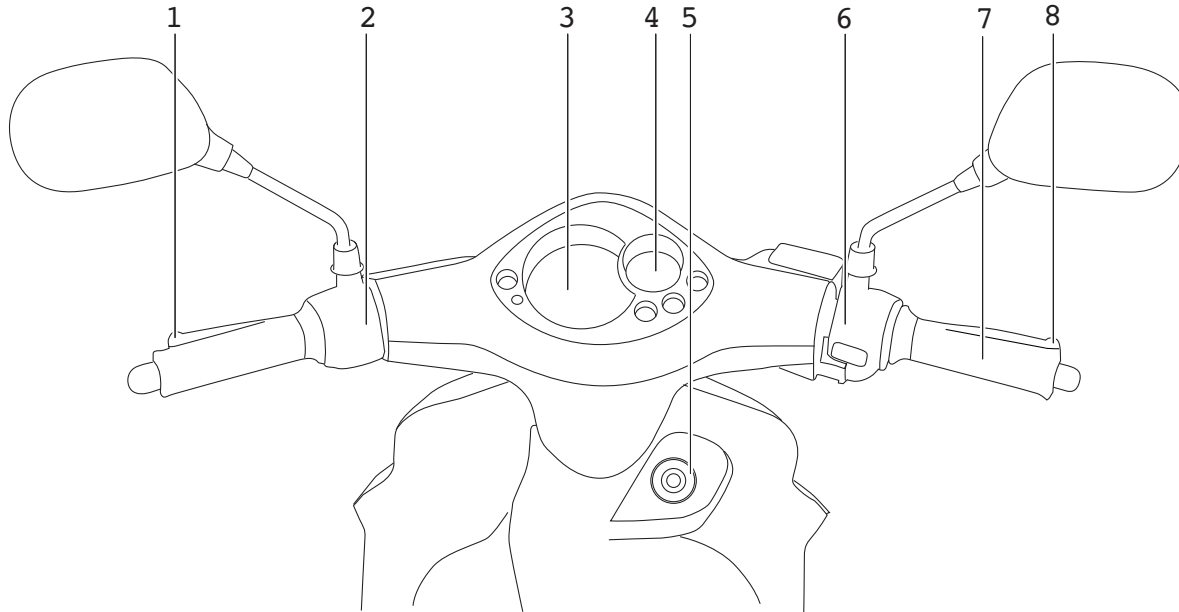

1. Leva freno posteriore (pagina 3-7)
2. Interruttori sul lato sinistro del manubrio (pagina 3-6)
3. Tachimetro (pagina 3-3)
4. Display multifunzione (pagina 3-4)

5. Blocchetto accensione/bloccasterzo (pagina 3-1)
6. Interruttore impugnatura destra (pagina 3-6)
7. Manopola acceleratore (pagina 6-11)
8. Leva freno anteriore (pagina 3-6)

FUNZIONI DEGLI STRUMENTI E DEI COMANDI

Blocchetto di accensione/bloccasterzo

HAU10460

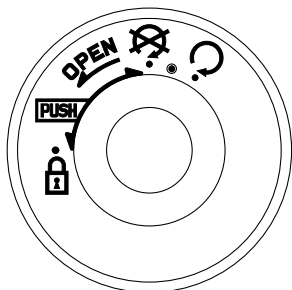

L'interruttore di accensione/bloccasterzo comanda l'impianto di accensione e l'impianto di illuminazione e viene utilizzato per bloccare lo sterzo. Qui di seguito sono riportate le varie posizioni.

“○” ON (aperto)

HAU10640

Viene data tensione a tutti i circuiti elettrici e si può avviare il motore. La chiave di accensione non può essere sfilata.

NOTA

Il faro, l'illuminazione pannello strumenti e la luce fanalino posteriore si accendono automaticamente quando si avvia il motore.

“⊗” OFF (chiuso)

HAU10661

Tutti gli impianti elettrici sono inattivi. È possibile sfilare la chiave.

⚠️ AVVERTENZA

HWA10061

Non girare la chiave sulla posizione “⊗” o “🔒” mentre il veicolo è in movimento. Altrimenti i circuiti elettrici verranno disattivati, con il rischio di perdere il controllo del mezzo o di causare incidenti.



La spia d'avvertimento del livello dell'olio per motori a 2 tempi dovrebbe accendersi. (Vedere pagina 3-2).

HAU10670

“🔒” LOCK (bloccasterzo)

HAU10681

Lo sterzo è bloccato e tutti gli impianti elettrici sono inattivi. È possibile sfilare la chiave.

Per bloccare lo sterzo

1

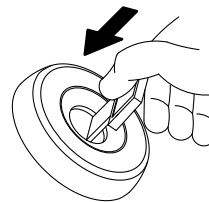

2

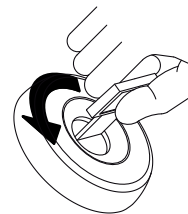

1. Premere.
2. Svoltare.

1. Girare il manubrio completamente a sinistra.
2. In posizione di “⊗”, premere la chiave e, tenendola premuta, girarla su “🔒”.
3. Sfilare la chiave.

FUNZIONI DEGLI STRUMENTI E DEI COMANDI

Per sbloccare lo sterzo

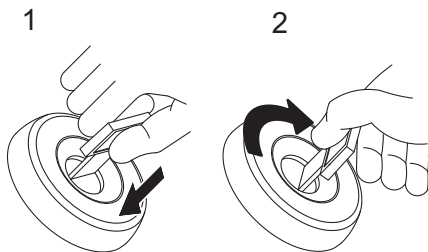





1. Premere.
2. Svoltare.

1. Inserire la chiave e, tenendola premuta, girarla su “”.

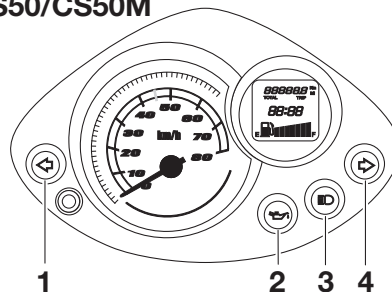
HAU11003





Spie di segnalazione e di avvertimento CS50/CS50M

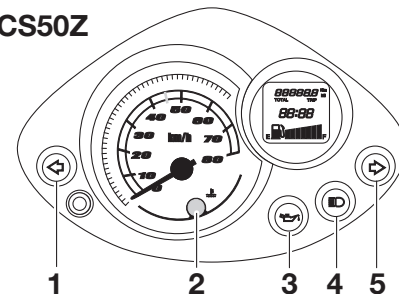

1. Spia indicatore di direzione sinistro “”
2. Spia d'avvertimento livello olio “”
3. Spia luce abbagliante “”
4. Spia indicatore di direzione destro “”

CS50Z



1. Spia indicatore di direzione sinistro “”
2. Spia temperatura liquido refrigerante “”
3. Spia d'avvertimento livello olio “”
4. Spia luce abbagliante “”
5. Spia indicatore di direzione destro “”

HAU11030

Spie indicatori di direzione “” e “”

La spia di segnalazione corrispondente lampeggia ogni qualvolta l'interruttore degli indicatori di direzione viene spostato a sinistra o destra.

HAU11080

Spia luce abbagliante “”

Questa spia di segnalazione si accende quando il faro è sulla posizione abbagliante.

FUNZIONI DEGLI STRUMENTI E DEI COMANDI

3

Spia livello olio “”

Questa spia si accende quando la chiave di accensione è sulla posizione “”, oppure se il livello dell’olio nel serbatoio olio per motori a 2 tempi risultasse basso durante il funzionamento. Se la spia dovesse accendersi mentre il veicolo è in moto, fermarsi immediatamente e riempire il serbatoio olio con Yamalube 2 oppure con un olio equivalente per motori a 2 tempi, purché siano di grado JASO “FC” o di grado ISO, “EG-C” o “EG-D”. La spia dovrebbe spegnersi una volta riempito il serbatoio olio per motori a 2 tempi.

NOTA

Se la spia non si accende quando la chiave è in posizione “” o non si spegne dopo il riempimento del serbatoio olio per motori a 2 tempi, far controllare il circuito elettrico da un concessionario Yamaha.

ATTENZIONE

Non utilizzare il veicolo fino a quando non si è certi che il livello olio motore è sufficiente.

HAU11181

Tachimetro CS50/CS50M

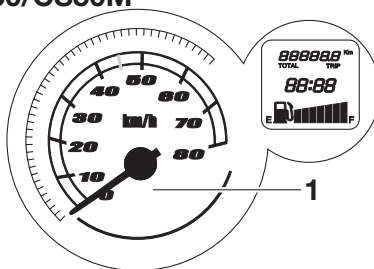

1. Tachimetro

CS50Z

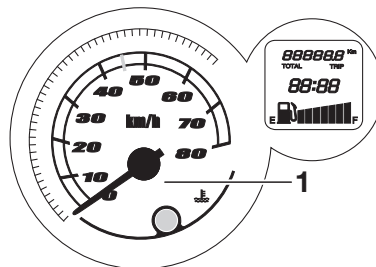

1. Tachimetro

HAUS1530

CS50/CS50M (solo Regno Unito)

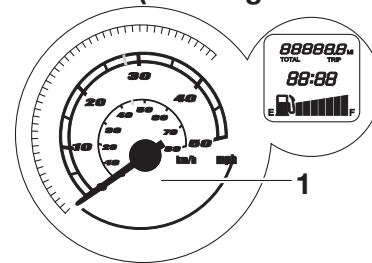

1. Tachimetro

CS50Z (solo Regno Unito)

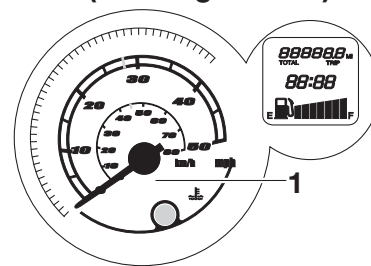

1. Tachimetro

Il tachimetro indica la velocità di marcia.

FUNZIONI DEGLI STRUMENTI E DEI COMANDI

Display multifunzione

HAUS1424

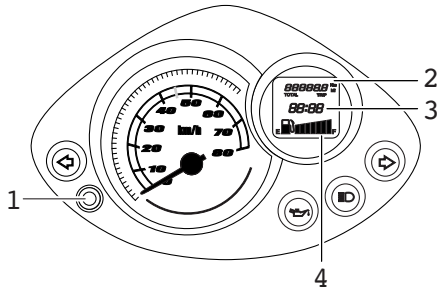

1. Tasto di selezione
2. Contachilometri totalizzatore/contachilometri parziale
3. Orologio digitale
4. Indicatore livello carburante

HWA12312

AVVERTENZA

Ricordarsi di arrestare il veicolo prima di eseguire qualsiasi modifica delle impostazioni del display multifunzione. Il cambiamento delle impostazioni durante la marcia può distrarre il pilota ed aumentare il rischio di un incidente.

Il display multifunzione è equipaggiato con i seguenti strumenti:

- un orologio digitale
- un totalizzatore contachilometri (che indica la distanza totale percorsa)

- un contachilometri parziale (che indica la distanza percorsa dopo l'ultimo azzeramento)
- un segnalatore livello carburante
- un dispositivo di autodiagnosi
- un tasto funzione (per selezionare, impostare e azzerare le varie modalità del display multifunzione)

NOTA

- Ricordarsi di girare la chiave su “” prima di utilizzare il tasto.
- Solo per il Regno Unito: L'indicazione sul totalizzatore contachilometri e contachilometri parziali è in miglia.

Per regolare l'orologio digitale:

1. Selezionare il totalizzatore contachilometri e premere il tasto per almeno due secondi.
2. Quando le cifre delle ore iniziano a lampeggiare, premere il tasto per regolare le ore.

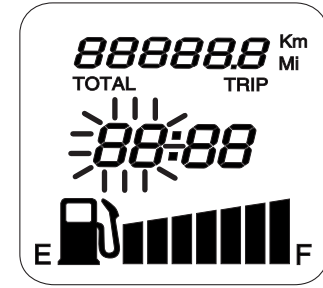

3. Per cambiare le cifre delle decine dei minuti, premere il tasto per almeno due secondi.
4. Quando le cifre delle decine dei minuti iniziano a lampeggiare, premere il tasto per regolarle.

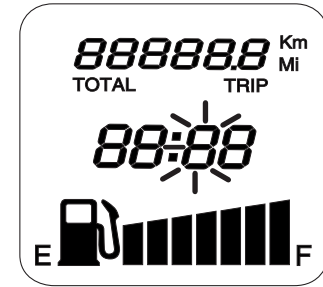

5. Per cambiare le cifre delle unità dei minuti, premere il tasto per almeno due secondi.

FUNZIONI DEGLI STRUMENTI E DEI COMANDI

6. Quando le cifre delle unità dei minuti iniziano a lampeggiare, premere il tasto per regolarle.

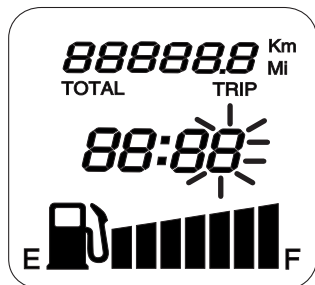

7. Premere il tasto per almeno due secondi per avviare l'orologio digitale.

NOTA

Dopo la regolazione dell'orologio digitale, ricordarsi di premere il tasto per almeno due secondi prima di girare la chiave di accensione su "⌘", altrimenti la regolazione effettuata andrà persa.

Modalità totalizzatore contachilometri e contachilometri parziali

Premendo il tasto, sul display si alternano le modalità di totalizzatore contachilometri "ODO" e di contachilometri parziali "TRIP" nel seguente ordine:

ODO → TRIP → ODO

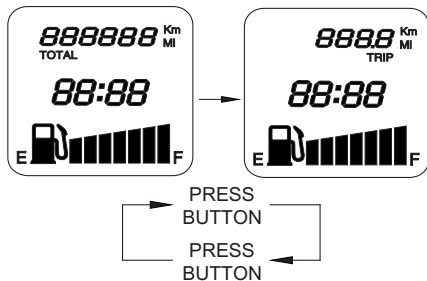

1. Contachilometri totalizzatore
2. Contachilometri parziale

Per azzerare il contachilometri parziale, selezionarlo premendo il tasto e premendolo nuovamente per almeno due secondi.

Segnalatore livello carburante

Il segnalatore livello carburante indica la quantità di carburante contenuta nel serbatoio carburante. Man mano che il livello carburante scende, i segmenti sul display del segnalatore livello carburante spariscono verso la lettera "E" (vuoto). Quando resta soltanto un segmento accanto alla lettera "E", effettuare il rifornimento il più presto possibile.

Dispositivo di autodiagnosi

Questo modello è equipaggiato con un dispositivo di autodiagnosi per il circuito elettrico del carburante.

Se viene rilevato un problema al circuito elettrico del carburante, tutti i segmenti del display LCD del segnalatore livello carburante lampeggiano. In questo caso, far controllare il veicolo da un concessionario Yamaha.

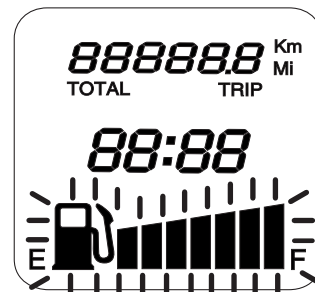



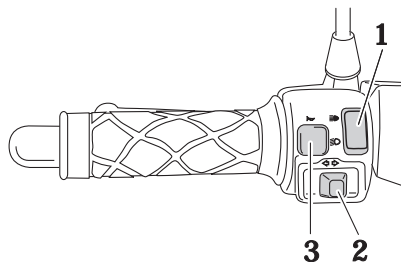

FUNZIONI DEGLI STRUMENTI E DEI COMANDI

Interruttori manubrio Sinistra

HAU12347



1. Commutatore luce abbagliante/anabbagliante “ / ”
2. Interruttore indicatori di direzione “ / ”
3. Interruttore dell’avvisatore acustico “”

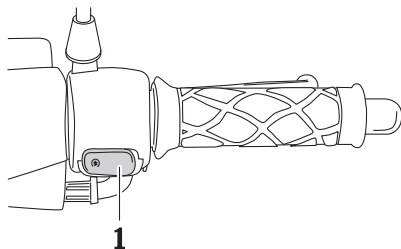

Destra



1. Interruttore avviamento “”



Commutatore luce abbagliante/ anabbagliante “ / ”



HAU12400

Posizionare questo interruttore su “” per la luce abbagliante e su “” per la luce anabbagliante.

Interruttore indicatori di direzione

HAU12460

“ / ”

Spostare questo interruttore verso “” per segnalare una curva a destra. Spostare questo interruttore verso “” per segnalare una curva a sinistra. Una volta rilasciato, l’interruttore ritorna in posizione centrale. Per spegnere le luci degli indicatori di direzione, premere l’interruttore dopo che è ritornato in posizione centrale.

Interruttore dell’avvisatore acustico

HAU12500

“”

Premere questo interruttore per azionare l’avvisatore acustico.

Interruttore avviamento “”

HAUM1132

Premere questo interruttore azionando il freno anteriore o posteriore per accendere il motore con il dispositivo d’avviamento. Prima di accendere il motore, vedere pagina 5-1 per le istruzioni di avviamento.

Leva del freno anteriore

HAU12900

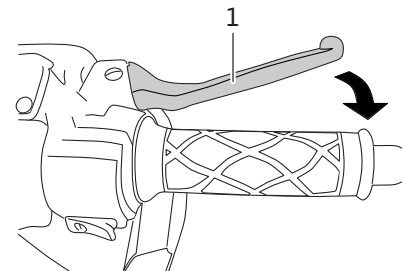

1. Leva freno anteriore

La leva del freno anteriore si trova sulla manopola a destra del manubrio. Per azionare il freno anteriore, tirare la leva verso la manopola.

FUNZIONI DEGLI STRUMENTI E DEI COMANDI

HAU12950

Leva del freno posteriore

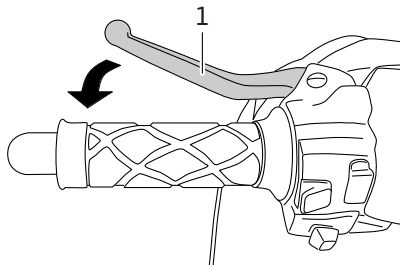

1. Leva freno posteriore

La leva del freno posteriore si trova sulla manopola a sinistra del manubrio. Per azionare il freno posteriore, tirare la leva verso la manopola.

HAU13202

Tappi serbatoio carburante e serbatoio olio per motori a 2 tempi

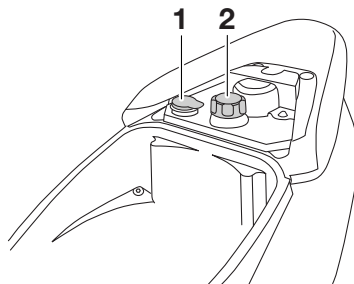

1. Tappo serbatoio olio per motori a 2 tempi
2. Tappo serbatoio carburante

Il tappo serbatoio carburante e il tappo serbatoio olio per motori a 2 tempi si trovano sotto la sella. (Vedere pagina 3-11).

Tappo serbatoio carburante

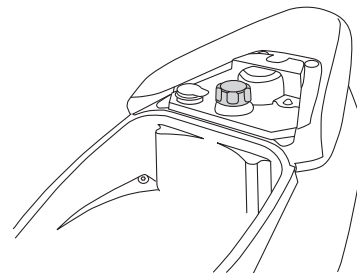

Per togliere il tappo serbatoio carburante, girarlo in senso antiorario e poi estrarlo. Per installare il tappo serbatoio carburante, girarlo in senso orario.

Tappo serbatoio olio per motori a 2 tempi

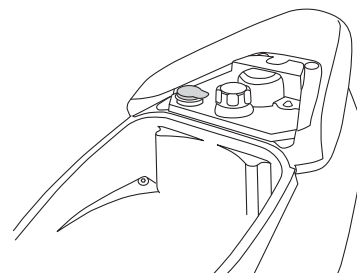

Per togliere il tappo serbatoio olio per motori a 2 tempi, estrarlo.

FUNZIONI DEGLI STRUMENTI E DEI COMANDI

Per installare il tappo serbatoio olio per motori a 2 tempi, inserirlo nell'apertura del serbatoio.

HWA10141

⚠ AVVERTENZA

Verificare che il tappo serbatoio carburante ed il tappo serbatoio olio per motori a 2 tempi siano installati correttamente prima di utilizzare lo scooter. Le perdite di carburante costituiscono un rischio d'incendio.

HAU13212

Carburante

Accertarsi che il serbatoio contenga una quantità sufficiente di benzina.

HWA10881

⚠ AVVERTENZA

La benzina ed i vapori di benzina sono estremamente infiammabili. Per evitare incendi ed esplosioni e ridurre il rischio di infortuni durante il rifornimento, osservare queste istruzioni.

1. Prima di effettuare il rifornimento, spegnere il motore ed accertarsi che nessuno sia seduto sul veicolo. Non effettuare mai il rifornimento mentre si fuma, o ci si trova nelle vicinanze di scintille, fiamme libere, o altre fonti di accensione, come le fiamme pilota di scaldacqua e di asciugabiancheria.
2. Non riempire troppo il serbatoio carburante. Smettere di riempire quando il carburante raggiunge il fondo del bocchettone riempimento. Considerando che il carburante si espande quando si riscalda, il calore del motore o del sole potrebbe fare traboccare il carburante dal serbatoio carburante.

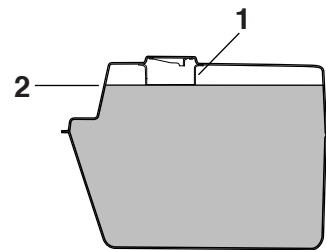

ZAU0020

1. Tubo di rifornimento del serbatoio del carburante
2. Livello carburante
3. Asciugare immediatamente con uno straccio l'eventuale carburante versato. **ATTENZIONE: Pulire subito con uno straccio pulito, asciutto e soffice l'eventuale carburante versato, in quanto può deteriorare le superfici verniciate o di plastica.**
4. Accertarsi di aver chiuso saldamente il tappo serbatoio carburante.

[HCA10071]

⚠ AVVERTENZA

HWA15151

La benzina è velenosa e può provocare infortuni o il decesso. Maneggiare con cautela la benzina. Non aspirare mai la benzina con la bocca. In caso di inges-

FUNZIONI DEGLI STRUMENTI E DEI COMANDI

tione di benzina o di inspirazione di grandi quantità di vapori di benzina, o se la benzina viene a contatto degli occhi, contattare immediatamente un medico. Se si versa benzina sulla pelle, lavare con acqua e sapone. Se si versa benzina sugli abiti, cambiarli.

3

HAU13270

Carburante consigliato:

SOLTANTO BENZINA SENZA
PIOMBO

Capacità del serbatoio del carburante:

5,5 L (1,45 US gal, 1,21 Imp.gal)

Quantità di carburante di riserva:

1,9 L (0,50 US gal, 0,42 Imp.gal)

Il vostro motore Yamaha è stato progettato per l'utilizzo di benzina normale senza piombo con un numero di ottano controllato di 91 o più. Se il motore batte in testa, usare benzina di una marca diversa o benzina super senza piombo. L'uso della benzina senza piombo prolunga la durata delle candele e riduce i costi di manutenzione.

Convertitore catalitico

HAU13432

Questo modello è dotato di un convertitore catalitico nell'impianto di scarico.

AVVERTENZA

HWA10861

L'impianto di scarico scotta dopo il funzionamento del mezzo. Per prevenire il rischio di incendi o scottature:

- Non parcheggiare il veicolo vicino a materiali che possono comportare rischi di incendio, come erba o altri materiali facilmente combustibili.
- Parcheggiare il motociclo in un punto in cui non ci sia pericolo che pedoni o bambini tocchino l'impianto di scarico bollente.
- Verificare che l'impianto di scarico si sia raffreddato prima di eseguire lavori di manutenzione su di esso.
- Non fare girare il motore al minimo per più di pochi minuti. Un minimo prolungato può provocare accumuli di calore.

ATTENZIONE

HCA10701

Usare soltanto benzina senza piombo. L'utilizzo di benzina con piombo provocherebbe danni irreparabili al convertitore catalitico.

HAUS1500

Olio per motori a 2 tempi

Accertarsi che il serbatoio olio contenga una quantità sufficiente di olio per motori a 2 tempi. Rabboccare con la quantità necessaria di olio consigliato per motori a 2 tempi .

Per accedere al serbatoio olio per motori a 2 tempi, aprire il vano portaoggetti. (Vedere pagina 3-11).

1. Estrarre il tappo serbatoio olio per motori a 2 tempi per rimuoverlo.

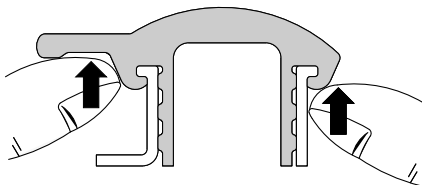

2. Montare il tappo serbatoio olio per motori a 2 tempi premendolo sull'apertura del serbatoio stesso.

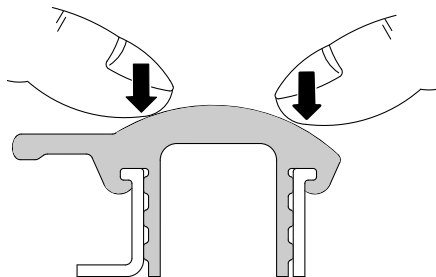

NOTA

Accertarsi che il tappo serbatoio olio per motori a 2 tempi sia chiuso correttamente prima di mettere in marcia il veicolo.

Olio consigliato:

Vedere pagina 8-1

Quantità di olio:

1,40 L (1,48 US qt, 1,23 Imp.qt)

HAUS1050

Pedale di avviamento

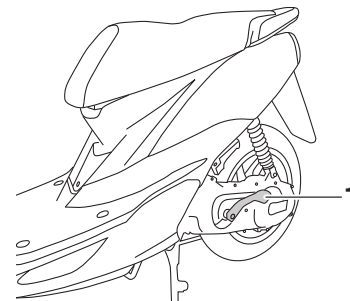

1. Leva del pedale di avviamento

Per avviare il motore, premere leggermente giù il pedale di avviamento con il piede fino a quando l'ingranaggio si innesta, poi premerlo verso il basso dolcemente, ma con forza.

FUNZIONI DEGLI STRUMENTI E DEI COMANDI

HAU14160

Sella del pilota

Per aprire la sella del pilota

1. Posizionare lo scooter sul cavalletto centrale.
2. Inserire la chiave nell'interruttore principale e girarla in senso antiorario.

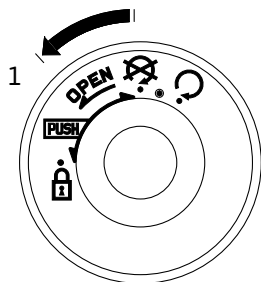

1. Aprire.

NOTA

Non premere la chiave mentre la si gira.

3. Alzare la sella del pilota.

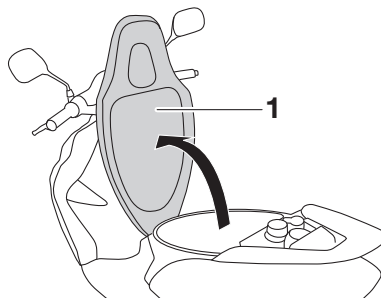

1. Sella

Per chiudere la sella del pilota

1. Abbassare la sella del pilota e poi premerla verso il basso per bloccarla in posizione.
2. Togliere la chiave dall'interruttore principale se si lascia incustodito lo scooter.

NOTA

Verificare che la sella sia fissata correttamente prima di utilizzare il mezzo.

HAU14510

Scomparto portaoggetti

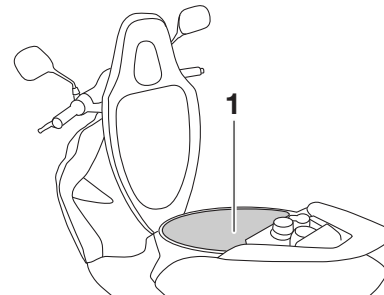

1. Scomparto portaoggetti

Sotto la sella c'è uno scomparto portaoggetti. (Vedere pagina 3-11).

HWA10960

AVVERTENZA

- Non superare il limite di carico di 3,5 kg (7,7 lb) per il vano portaoggetti.
- Non superare il carico massimo di CS50/CS50M 169 kg (373 lb) CS50Z 166 kg (366 lb) per il veicolo.

FUNZIONI DEGLI STRUMENTI E DEI COMANDI

ATTENZIONE

HCA10080

Fare attenzione ai seguenti punti quando si usa il vano portaoggetti:

- Dato che il vano portaoggetti accumula il calore quando è esposto al sole, non riporre oggetti sensibili al calore al suo interno.
- Per evitare che l'umidità si propaghi nel vano portaoggetti, mettere gli oggetti bagnati in una busta di plastica prima di riporli nel vano portaoggetti.
- Dato che il vano portaoggetti può bagnarsi durante il lavaggio dello scooter, mettere in una busta di plastica gli oggetti riposti in esso.
- Non tenere oggetti di valore o fragili nel vano portaoggetti.

Per riporre un casco nello scomparto portaoggetti, metterlo dentro capovolto, con il lato anteriore rivolto in avanti.

NOTA

- Alcuni caschi non si possono riporre nello scomparto portaoggetti a causa della loro dimensione o forma.
- Non lasciare lo scooter incustodito con la sella aperta.

Regolazione dell'assieme ammortizzatore (a seconda del modello)

HAU14832

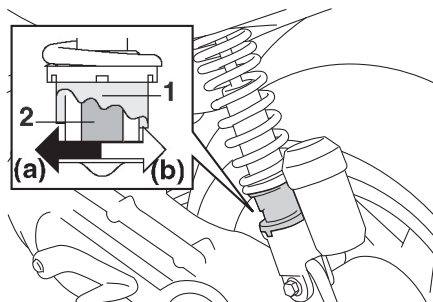

1. Ghiera di regolazione precarica molla
2. Indicatore di posizione

Questo assieme ammortizzatore è equipaggiato con una ghiera di regolazione precarica molla.

HCA10101

ATTENZIONE

Per evitare di danneggiare il meccanismo, non tentare di girare oltre l'impostazione massima o minima.

Eseguire la regolazione precarica molla come segue:

Per aumentare la precarica molla e quindi rendere la sospensione più rigida, girare la ghiera di regolazione in direzione (a). Per

ridurre la precarica molla e quindi rendere la sospensione più morbida, girare la ghiera di regolazione in direzione (b). Allineare la regolazione corretta sulla ghiera di regolazione con l'indicatore di posizione sull'ammortizzatore.

Regolazione precarica molla:

- Minimo (morbida):
(b)
- Standard:
centrale
- Massimo (rigida):
(a)

3

AVVERTENZA

HWA10221

Questo assieme ammortizzatore contiene azoto gassoso fortemente compresso. Leggere e comprendere le informazioni che seguono prima di maneggiare l'assieme ammortizzatore.

- Non manomettere o tentare di aprire l'assieme cilindro.
- Non sottoporre l'assieme ammortizzatore a fiamme libere o ad altre fonti di calore elevato. Ciò potrebbe fare esplodere il gruppo a seguito dell'eccessiva pressione del gas.

FUNZIONI DEGLI STRUMENTI E DEI COMANDI

- Non deformare o danneggiare in nessun modo il cilindro. Il danneggiamento del cilindro ridurrebbe le prestazioni di smorzamento.
- Non smaltire autonomamente un assieme ammortizzatore danneggiato o usurato. Portare l'assieme ammortizzatore ad un concessionario Yamaha per qualsiasi assistenza.

3

Gancio della cinghia portabagagli

HAUT1072

HWAT1031

⚠ AVVERTENZA

- Non superare il limite di carico di 1,5 kg (3,3 lb) per il gancio della cinghia portabagagli.
- Non superare il carico massimo di CS50/CS50M 169 kg (373 lb) CS50Z 166 (366 lb) per il veicolo.

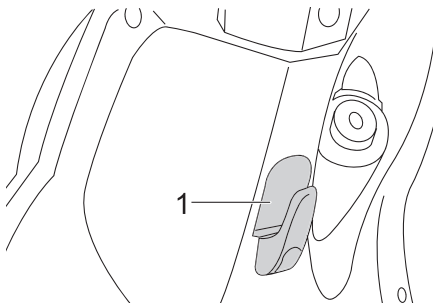

1. Gancio della cinghia portabagagli

PER LA VOSTRA SICUREZZA – CONTROLLI PRIMA DELL'UTILIZZO

HAU15595

Ispezionare il veicolo ogni volta che lo si usa per accertarsi che sia in condizione di funzionare in sicurezza. Osservare sempre le procedure e gli intervalli d'ispezione e manutenzione descritti nel libretto uso e manutenzione.

HWA11151

AVVERTENZA

La mancata esecuzione di un'ispezione o manutenzione corretta del veicolo aumenta la possibilità di incidenti o di danneggiamenti del mezzo. Non utilizzare il veicolo se si riscontrano problemi. Se non si riesce ad eliminare un problema con le procedure fornite in questo manuale, fare ispezionare il veicolo da un concessionario Yamaha.

Prima di utilizzare questo veicolo, controllare i seguenti punti:

PER LA VOSTRA SICUREZZA – CONTROLLI PRIMA DELL'UTILIZZO

HAU15605

Elenco dei controlli prima dell'utilizzo

POSIZIONE	CONTROLLI	PAGINA
Carburante	<ul style="list-style-type: none">• Controllare il livello del carburante nel serbatoio.• Fare rifornimento se necessario.• Controllare l'assenza di perdite nel circuito del carburante.	3-8
Olio per motori a 2 tempi	<ul style="list-style-type: none">• Controllare il livello dell'olio nel serbatoio.• Se necessario, aggiungere olio del tipo consigliato fino al livello secondo specifica.• Controllare l'assenza di perdite di olio nel veicolo.	3-10
Olio della trasmissione finale	<ul style="list-style-type: none">• Controllare l'assenza di perdite di olio nel veicolo.	6-8
Liquido refrigerante (CS50Z)	<ul style="list-style-type: none">• Controllare il livello del liquido refrigerante nel serbatoio.• Se necessario, aggiungere liquido refrigerante del tipo consigliato fino al livello secondo specifica.• Verificare che non ci siano perdite nell'impianto di raffreddamento.	6-9
Freno anteriore	<ul style="list-style-type: none">• Controllare il funzionamento.• Se si ha una sensazione di morbidezza e cedevolezza, fare spurgare l'impianto idraulico da un concessionario Yamaha.• Controllare l'usura pastiglie freni.• Sostituire se necessario.• Controllare il livello del liquido nel serbatoio.• Se necessario, aggiungere liquido freni del tipo consigliato fino al livello secondo specifica.• Verificare che non ci siano perdite nell'impianto idraulico.	6-14, 6-15, 6-16
Freno posteriore	<ul style="list-style-type: none">• Controllare il funzionamento.• Lubrificare il cavo se necessario.• Controllare il gioco della leva.• Regolare se necessario.	6-14, 6-15
Manopola dell'acceleratore	<ul style="list-style-type: none">• Accertarsi che il movimento sia agevole.• Controllare il gioco del cavo.• Se necessario, fare regolare il gioco del cavo e lubrificare il cavo ed il corpo della manopola da un concessionario Yamaha.	6-11, 6-17
Ruote e pneumatici	<ul style="list-style-type: none">• Controllare l'assenza di danneggiamenti.• Controllare la condizione dei pneumatici e la profondità del battistrada.• Controllare la pressione dell'aria.• Correggere se necessario.	6-12, 6-13

PER LA VOSTRA SICUREZZA – CONTROLLI PRIMA DELL'UTILIZZO

POSIZIONE	CONTROLLI	PAGINA
Leve del freno	<ul style="list-style-type: none">• Accertarsi che il movimento sia agevole.• Lubrificare i punti di rotazione delle leve se necessario.	6-17
Cavalletto centrale	<ul style="list-style-type: none">• Accertarsi che il movimento sia agevole.• Lubrificare il punto di rotazione se necessario.	6-18
Fissaggi della parte ciclistica	<ul style="list-style-type: none">• Accertarsi che tutti i dadi, i bulloni e le viti siano serrati correttamente.• Serrare se necessario.	—
Strumenti, luci, segnali e interruttori	<ul style="list-style-type: none">• Controllare il funzionamento.• Correggere se necessario.	—

UTILIZZO E PUNTI IMPORTANTI RELATIVI ALLA GUIDA

HAU15951

Leggere attentamente il libretto uso e manutenzione per familiarizzare con tutti i comandi. Se non si comprende un comando o una funzione, chiedere spiegazioni al concessionario Yamaha di fiducia.

HWA10271

AVVERTENZA

La mancanza di pratica con i comandi può comportare la perdita del controllo, con possibilità di incidenti o infortuni.

5

HAU16562

Avviamento del motore a freddo

HCA10250

ATTENZIONE

Vedere pagina 5-4 per le istruzioni di rodaggio del motore prima di utilizzare il mezzo per la prima volta.

1. Girare la chiave su "⊙" e, quando si accende la spia livello olio, girarla su "○".

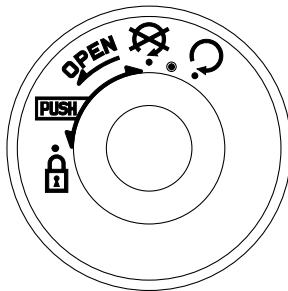

HCA10240

ATTENZIONE

Se la spia d'avvertimento livello olio non si accende, fare controllare il circuito elettrico da un concessionario Yamaha.

2. Chiudere completamente l'acceleratore.

3. Azionando il freno anteriore o posteriore, accendere il motore premendo l'interruttore avviamento o il pedale d'avviamento. **ATTENZIONE: Per allungare al massimo la vita del motore, non accelerare bruscamente quando il motore è freddo!**

[HCA11041]

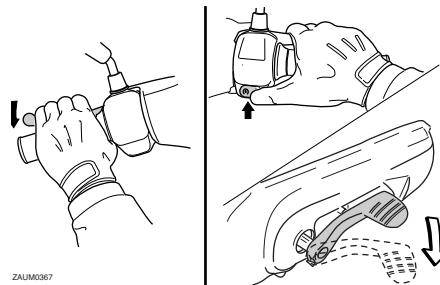

ZAU10367

Se il motore non si avvia premendo l'interruttore avviamento, rilasciare l'interruttore, attendere alcuni secondi e poi riprovare. Ogni tentativo di accensione deve essere il più breve possibile per preservare la batteria. Non tentare di far girare il motore per più di 5 secondi per ogni tentativo. Se il motore non si accende con il motorino avviamento, provare usando l'avviamento a pedale.

UTILIZZO E PUNTI IMPORTANTI RELATIVI ALLA GUIDA

HAU16761

Avvio del mezzo

NOTA

Prima di iniziare la marcia, lasciare riscaldare il motore.

1. Stringendo la leva freno posteriore con la sinistra e tenendo la maniglia con la destra, far scendere lo scooter dal cavalletto centrale.

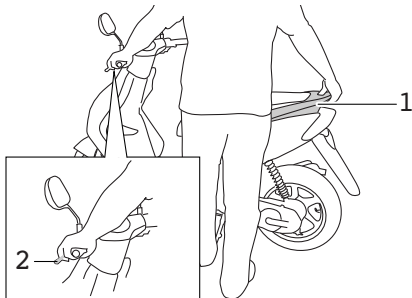

1. Maniglia
2. Leva freno posteriore

2. Sedere a cavalcioni della sella e poi regolare gli specchietti retrovisori.
3. Accendere gli indicatori di direzione.

4. Controllare il traffico in arrivo e poi girare lentamente la manopola acceleratore (a destra) per mettere in movimento il mezzo.
5. Spegnerne gli indicatori di direzione.

HAU16780

Accelerazione e decelerazione

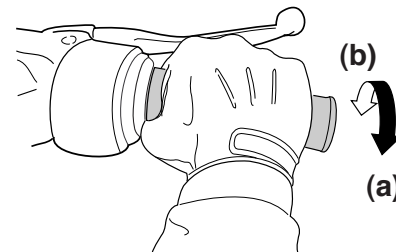

ZAJM0199

La regolazione della velocità avviene aprendo e chiudendo la manopola dell'acceleratore. Per aumentare la velocità, girare la manopola dell'acceleratore in direzione (a). Per ridurre la velocità, girare la manopola dell'acceleratore in direzione (b).

UTILIZZO E PUNTI IMPORTANTI RELATIVI ALLA GUIDA

Frenatura

HAU16793

HWA10300

AVVERTENZA

- Evitare frenate brusche o improvvise (specialmente quando ci si inclina su di un lato), altrimenti lo scooter potrebbe slittare o ribaltarsi.
- Quando sono bagnati, i passaggi a livello, le rotaie dei tram, le lamiere metalliche in prossimità di cantieri di costruzioni stradali ed i coperci dei tombini diventano estremamente sdrucchiolevoli. Pertanto, rallentare quando ci si avvicina a queste zone ed attraversarle con cautela.
- Ricordarsi che frenare su strade bagnate è molto più difficile.
- Guidare lentamente in discesa, in quanto frenare in discesa può essere molto difficile.

1. Chiudere completamente l'acceleratore.
2. Azionare contemporaneamente il freno anteriore e quello posteriore aumentando gradualmente la pressione.

Anteriore

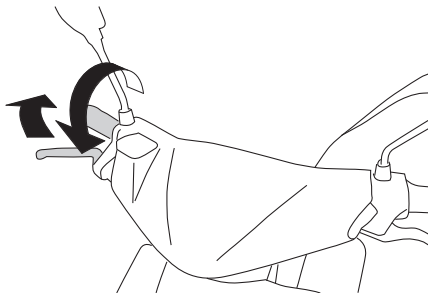

Posteriore

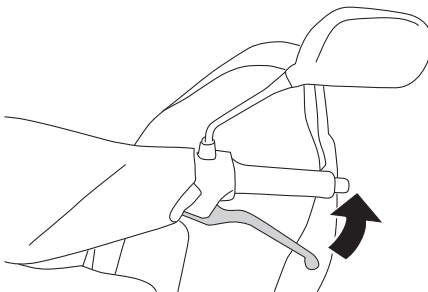

HAU16820

Consigli per ridurre il consumo del carburante

Il consumo di carburante dipende in gran parte dallo stile di guida. I seguenti consigli possono aiutare a ridurre il consumo di carburante:

- Evitare regimi di rotazione elevati del motore durante l'accelerazione.
- Evitare regimi di rotazione elevati quando non c'è carico sul motore.
- Spegnerne il motore invece di lasciarlo al minimo per lunghi periodi di tempo (per es. negli ingorghi di traffico, ai semafori o ai passaggi a livello).

HAU16830

Rodaggio

Non c'è un periodo più importante nella vita del motore di quello tra 0 e 1000 km (600 mi). Per questo motivo, leggere attentamente quanto segue.

Dato che il motore è nuovo, non sottoporlo a sforzi eccessivi per i primi 1000 km (600 mi). Le varie parti del motore si usurano e si adattano reciprocamente creando i giochi di funzionamento corretti. Durante questo periodo si deve evitare di guidare a lungo a tutto gas o qualsiasi altra condizione che possa provocare il surriscaldamento del motore.

HAU17213

Parcheggio

Quando si parcheggia, spegnere il motore e togliere la chiave dal blocchetto accensione.

HWA10311

AVVERTENZA

- **Poiché il motore e l'impianto di scarico possono divenire molto caldi, parcheggiare in luoghi dove i pedoni o i bambini non possano facilmente toccarli e scottarsi.**
- **Non parcheggiare su pendenze o su terreno soffice, altrimenti il veicolo potrebbe ribaltarsi, aumentando il rischio di perdite di carburante e incendi.**
- **Non parcheggiare accanto all'erba o altri materiali infiammabili che potrebbero prendere fuoco.**

MANUTENZIONE E REGOLAZIONI PERIODICHE

HAU17281

Le ispezioni, le regolazioni e le lubrificazioni periodiche conserveranno il veicolo nelle migliori condizioni possibili di sicurezza e di efficienza. La sicurezza è un obbligo del proprietario/utilizzatore del veicolo. I punti più importanti relativi ai controlli, alle regolazioni ed alla lubrificazione del veicolo sono illustrati nelle pagine seguenti.

Gli intervalli indicati nella tabella della manutenzione periodica e di lubrificazione vanno considerati solo come una guida generale in condizioni di marcia normali. Tuttavia, potrebbe essere necessario ridurre gli intervalli di manutenzione in funzione delle condizioni climatiche, del terreno, della posizione geografica e dell'impiego individuale.

HWA10321

AVVERTENZA

La mancanza di una manutenzione corretta del veicolo o l'esecuzione errata di procedure di manutenzione può aumentare il rischio di infortuni o decessi durante l'assistenza o l'uso del veicolo. Se non si ha confidenza con la manutenzione del veicolo, farla eseguire da un concessionario Yamaha.

HWA15121

AVVERTENZA

Spegnere il motore quando si esegue la manutenzione, a meno che non sia specificato diversamente.

- Il motore in funzione ha parti in movimento in cui si possono impigliare parti del corpo o abiti, e parti elettriche che possono provocare scosse o incendi.
 - Effettuare operazioni di assistenza al veicolo con il motore in funzione può provocare infortuni agli occhi, scottature, incendi, o avvelenamenti da monossido di carbonio – con possibilità di decesso. Vedere pagina 1-1 per maggiori informazioni sul monossido di carbonio.
-

HWA10330

AVVERTENZA

Questo scooter è progettato esclusivamente per l'utilizzo su fondi stradali pavimentati. Se lo scooter viene impiegato su percorsi molto polverosi, fangosi o bagnati, si deve pulire o sostituire più spesso l'elemento del filtro dell'aria, altrimenti potrebbe verificarsi una rapida usura del motore. Consultare un concessionario Yamaha per gli intervalli di manutenzione corretti.

MANUTENZIONE E REGOLAZIONI PERIODICHE

HAU17715

Manutenzione periodica e lubrificazione

NOTA

- I controlli annuali vanno eseguiti ogni anno, a meno che non si esegua invece una manutenzione basata sui chilometri, o per il Regno Unito, una manutenzione basata sulle miglia.
- Da 30000 km (17500 mi), ripetere gli intervalli di manutenzione iniziando da 6000 km (3500 mi).
- Affidare l'assistenza delle posizioni evidenziate da un asterisco ad un concessionario Yamaha, in quanto richiedono utensili speciali, dati ed abilità tecnica.

N.	POSIZIONE	INTERVENTO DI CONTROLLO O MANUTENZIONE	LETTURA DEL TOTALIZZATORE CONTACHILOMETRI					CONTRO- LLO ANNUALE
			1000 km (600 mi)	6000 km (3500 mi)	12000 km (7000 mi)	18000 km (10500 mi)	24000 km (14000 mi)	
1	* Circuito del carburante	<ul style="list-style-type: none"> • Verificare che i tubi flessibili della benzina e della depressione non siano fessurati o danneggiati. 		√	√	√	√	√
2	Candela	<ul style="list-style-type: none"> • Sostituire. 		√	√	√	√	√
3	Elemento del filtro dell'aria	<ul style="list-style-type: none"> • Pulire. 		√		√		
		<ul style="list-style-type: none"> • Sostituire. 			√	√		
4	* Freno anteriore	<ul style="list-style-type: none"> • Controllare il funzionamento, il livello del liquido e l'assenza di perdite nel veicolo. 	√	√	√	√	√	√
		<ul style="list-style-type: none"> • Sostituire le pastiglie dei freni. 	Se consumate fino al limite					
5	* Freno posteriore	<ul style="list-style-type: none"> • Controllare il funzionamento e regolare il gioco della leva del freno. 	√	√	√	√	√	√
		<ul style="list-style-type: none"> • Sostituire le ganasce freno. 	Se consumate fino al limite					
6	* Tubo flessibile del freno	<ul style="list-style-type: none"> • Controllare se vi sono fessurazioni o danneggiamenti. 		√	√	√	√	√
		<ul style="list-style-type: none"> • Sostituire. 	Ogni 4 anni					

MANUTENZIONE E REGOLAZIONI PERIODICHE

N.	POSIZIONE	INTERVENTO DI CONTROLLO O MANUTENZIONE	LETTURA DEL TOTALIZZATORE CONTACHILOMETRI					CONTRO- LLO ANNUALE
			1000 km (600 mi)	6000 km (3500 mi)	12000 km (7000 mi)	18000 km (10500 mi)	24000 km (14000 mi)	
7	* Ruote	<ul style="list-style-type: none"> Controllare il disassamento e danneggiamenti. 		√	√	√	√	
8	* Pneumatici	<ul style="list-style-type: none"> Controllare la profondità del battistrada e danneggiamenti. Sostituire se necessario. Controllare la pressione dell'aria. Correggere se necessario. 		√	√	√	√	√
9	* Cuscinetti delle ruote	<ul style="list-style-type: none"> Controllare che il cuscinetto non sia allentato o danneggiato. 		√	√	√	√	
10	* Cuscinetti dello sterzo	<ul style="list-style-type: none"> Controllare il gioco dei cuscinetti e la durezza della sterzo. 	√	√	√	√	√	
		<ul style="list-style-type: none"> Lubrificare con grasso a base di sapone di litio. 	Ogni 24000 km (14000 mi)					
11	* Fissaggi della parte ciclistica	<ul style="list-style-type: none"> Accertarsi che tutti i dadi, i bulloni e le viti siano serrati correttamente. 		√	√	√	√	√
12	Perno di rotazione della leva freno anteriore	<ul style="list-style-type: none"> Lubrificare con grasso al silicone. 		√	√	√	√	√
13	Perno di rotazione leva freno posteriore	<ul style="list-style-type: none"> Lubrificare con grasso a base di sapone di litio. 		√	√	√	√	√
14	Cavalletto centrale	<ul style="list-style-type: none"> Controllare il funzionamento. Lubrificare. 		√	√	√	√	√
15	* Forcella	<ul style="list-style-type: none"> Controllare il funzionamento e l'assenza di perdite di olio. 		√	√	√	√	
16	* Gruppo dell'ammortizzatore	<ul style="list-style-type: none"> Controllare il funzionamento e l'assenza di perdite di olio nell'ammortizzatore. 		√	√	√	√	

MANUTENZIONE E REGOLAZIONI PERIODICHE

N.	POSIZIONE	INTERVENTO DI CONTROLLO O MANUTENZIONE	LETTURA DEL TOTALIZZATORE CONTACHILOMETRI					CONTRO- LLO ANNUALE
			1000 km (600 mi)	6000 km (3500 mi)	12000 km (7000 mi)	18000 km (10500 mi)	24000 km (14000 mi)	
17	* Carburatore	<ul style="list-style-type: none"> Regolare il regime del minimo del motore. 	√	√	√	√	√	√
18	* Pompa Autolube	<ul style="list-style-type: none"> Controllare il funzionamento. Spurgare se necessario. 	√		√		√	√
19	* Impianto di raffreddamento (CS50Z)	<ul style="list-style-type: none"> Controllare il livello del liquido refrigerante e l'assenza di perdite di olio nel veicolo. 		√	√	√	√	√
		<ul style="list-style-type: none"> Cambiare. 	Ogni 3 anni					
20	Olio trasmissione finale	<ul style="list-style-type: none"> Controllare l'assenza di perdite di olio nel veicolo. Cambiare. 	√	√	√	√	√	√
21	* Cinghia trapezoidale	<ul style="list-style-type: none"> Sostituire. 	Ogni 10000 km (6000 mi)					
22	* Interruttori del freno anteriore e del freno posteriore	<ul style="list-style-type: none"> Controllare il funzionamento. 	√	√	√	√	√	√
23	Parti in movimento e cavi	<ul style="list-style-type: none"> Lubrificare. 		√	√	√	√	√
24	* Corpo della manopola e cavo dell'acceleratore	<ul style="list-style-type: none"> Controllare il funzionamento ed il gioco. Regolare il gioco del cavo dell'acceleratore se necessario. Lubrificare il corpo della manopola ed il cavo dell'acceleratore. 		√	√	√	√	√
25	* Luci, segnali e interruttori	<ul style="list-style-type: none"> Controllare il funzionamento. Regolare il fascio di luce del faro. 	√	√	√	√	√	√

MANUTENZIONE E REGOLAZIONI PERIODICHE

HAUM2070

NOTA

- Il filtro aria richiede una manutenzione più frequente se si utilizza il mezzo in zone molto umide o polverose.
 - Manutenzione del freno idraulico
 - Controllare regolarmente e, se necessario, correggere il livello liquido freni.
 - Cambiare il liquido freni ogni due anni.
 - Sostituire i tubi freni ogni quattro anni e se sono fessurati o danneggiati.
-

MANUTENZIONE E REGOLAZIONI PERIODICHE

Rimozione e installazione della carenatura e del pannello

HAU18740

volte che si deve togliere ed installare una carenatura o un pannello.

HAU51520

Carenatura A

Per togliere la carenatura

1. Togliere le viti e poi asportare la carenatura come illustrato nella figura.

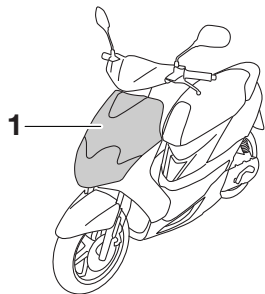

1. Carenatura A

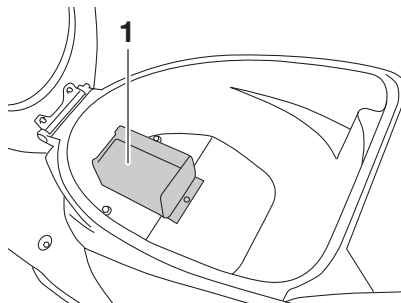

1. Pannello A

La carenatura ed il pannello illustrati sopra vanno tolti per eseguire alcuni dei lavori di manutenzione descritti in questo capitolo. Fare riferimento a questa sezione tutte le

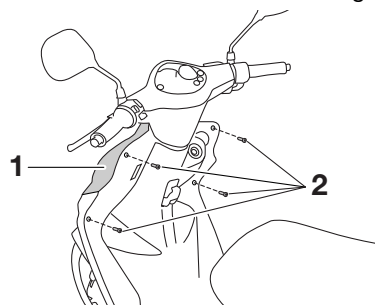

1. Carenatura
2. Vite

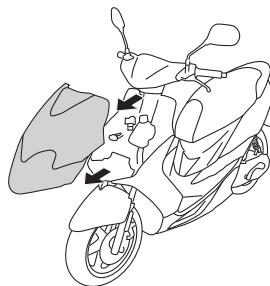

2. Scollegare gli elementi di connessione cavetto faro, i connettori degli indicatori di direzione, ed i connettori delle luci di posizione.

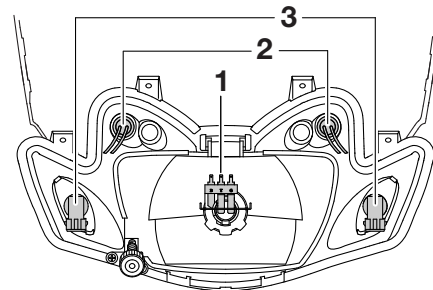

1. Elementi di connessione cavetto faro
2. Connettori delle luci di posizione
3. Connettori degli indicatori di direzione

Per installare la carenatura

1. Collegare gli elementi di connessione cavetto faro, i connettori degli indicatori di direzione, ed i connettori delle luci di posizione.
2. Posizionare la carenatura nella sua posizione originaria e poi installare le viti.

MANUTENZIONE E REGOLAZIONI PERIODICHE

HAUM1250

HAU19622

Pannello A

Per togliere il pannello

1. Aprire lo scomparto portaoggetti. (Vedere pagina 3-11).
2. Togliere la vite e poi asportare il pannello.

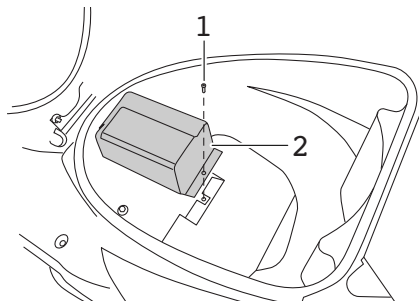

1. Vite
2. Pannello A

Per installare il pannello

1. Posizionare il pannello nella sua posizione originaria e poi installare la vite.
2. Chiudere lo scomparto portaoggetti.

Controllo della candela

La candela è un componente importante del motore che va controllato periodicamente, preferibilmente da un concessionario Yamaha. Poiché il calore ed i depositi provocano una lenta erosione della candela, bisogna smontarla e controllarla in conformità alla tabella della manutenzione periodica e lubrificazione. Inoltre, lo stato della candela può rivelare le condizioni del motore.

L'isolatore di porcellana intorno all'elettrodo centrale della candela dovrebbe essere di colore marroncino chiaro (il colore ideale se il veicolo viene usato normalmente). Se il colore della candela è nettamente diverso, il motore potrebbe funzionare in maniera anomala. Non tentare di diagnosticare problemi di questo genere. Chiedere invece ad un concessionario Yamaha di controllare il veicolo.

Se la candela presenta segni di usura degli elettrodi e eccessivi depositi carboniosi o di altro genere, si deve sostituirla.

Candela secondo specifica:
NBR8HS/NGK (CS50 CS50Z)
BPR4HS/NGK (CS50M)

Prima di installare una candela, misurare la distanza tra gli elettrodi con uno spessore e, se necessario, regolarla secondo la specifica.

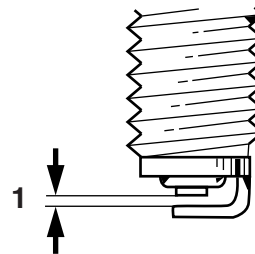

ZALUM037

1. Distanza tra gli elettrodi

Distanza tra gli elettrodi:
0,6–0,7 mm (0,024–0,028 in)

Pulire la superficie della guarnizione della candela e la sua superficie di accoppiamento ed eliminare ogni traccia di sporco dalla filettatura della candela.

Coppia di serraggio:
Candela:
20 Nm (2,0 m•kgf, 14,5 ft•lbf)

MANUTENZIONE E REGOLAZIONI PERIODICHE

NOTA

In mancanza di una chiave dinamometrica per installare la candela, per ottenere una coppia di serraggio corretta aggiungere 1/4–1/2 giro al serraggio manuale. Tuttavia provvedere al serraggio secondo specifica della candela al più presto possibile.

HAU20064

Olio trasmissione finale

Prima di ogni utilizzo, controllare sempre che la scatola trasmissione finale non presenti perdite di olio. Se si riscontrano perdite, fare controllare e riparare lo scooter da un concessionario Yamaha. Oltre a questo, si deve cambiare come segue l'olio trasmissione finale agli intervalli specificati nella tabella della manutenzione periodica e lubrificazione.

1. Accendere il motore, riscaldare l'olio trasmissione finale guidando lo scooter per diversi minuti e poi spegnerlo.
2. Posizionare lo scooter sul cavalletto centrale.
3. Posizionare una coppa dell'olio sotto la scatola trasmissione finale per raccogliere l'olio esausto.
4. Togliere il tappo del bocchettone riempimento olio trasmissione finale ed il bullone drenaggio della trasmissione finale per scaricare l'olio dalla scatola trasmissione finale.

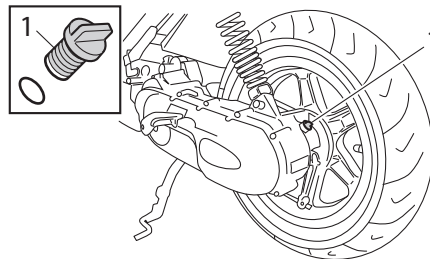

1. Tappo del bocchettone riempimento olio trasmissione finale

5. Installare il bullone di drenaggio olio trasmissione finale e poi stringerlo alla coppia di serraggio secondo specifica.

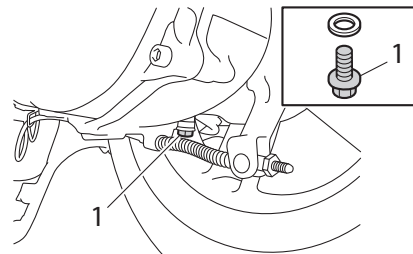

1. Bullone di drenaggio olio trasmissione finale

MANUTENZIONE E REGOLAZIONI PERIODICHE

Coppia di serraggio:

Bullone di drenaggio olio
trasmissione finale:
18 Nm (1,8 m•kgf, 13,0 ft•lbf)

6. Rabboccare con la quantità specificata dell'olio trasmissione finale consigliato e poi installare e stringere il tappo riempimento olio. **AVVERTENZA! Accertarsi che non penetrino corpi estranei nella scatola trasmissione finale. Accertarsi che non arrivi olio sul pneumatico o sulla ruota.** [HWA11311]

Olio trasmissione finale consigliato:

Vedere pagina 8-1

Quantità di olio:

0,11 L (0,12 US qt, 0,10 Imp.qt)

7. Controllare che la scatola trasmissione finale non presenti perdite d'olio. In caso di perdite di olio, cercarne le cause.

HAUS1200

Liquido refrigerante (CS50Z)

Prima di utilizzare il mezzo, controllare sempre il livello del liquido refrigerante. Inoltre si deve cambiare il liquido refrigerante agli intervalli specificati nella tabella della manutenzione periodica e lubrificazione.

HAUM2102

Per controllare il livello del liquido refrigerante

1. Posizionare il veicolo su una superficie piana e mantenerlo diritto.

NOTA

- Si deve controllare il livello del liquido refrigerante con il motore freddo, in quanto il livello varia a seconda della temperatura del motore.
 - Accertarsi che il veicolo sia diritto durante il controllo del livello del liquido refrigerante. Basta una lieve inclinazione laterale per provocare errori nel controllo.
2. Controllare il livello del liquido refrigerante attraverso l'oblò.

NOTA

Il livello del liquido refrigerante deve trovarsi tra i riferimenti livello min. e max.

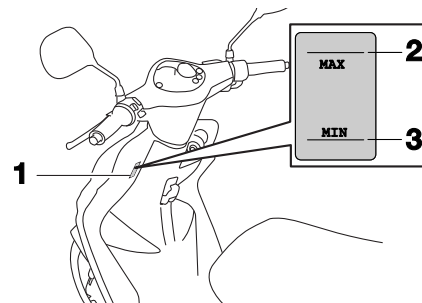

1. Oblò d'ispezione del livello del liquido refrigerante
 2. Riferimento livello max.
 3. Riferimento di livello min.
3. Se il liquido refrigerante è all'altezza o al di sotto del riferimento livello min., togliere la carenatura A. (Vedere pagina 6-6).
 4. Aprire il tappo del serbatoio, e poi aggiungere liquido refrigerante fino al simbolo livello massimo. **AVVERTENZA! Togliere solo il tappo serbatoio liquido refrigerante. Non tentare mai di togliere il tappo radiatore quando il motore è caldo.** [HWA15161]. **ATTENZIONE: Se non si**

dispone di liquido refrigerante, utilizzare al suo posto acqua distillata o acqua del rubinetto non calcarea. Non utilizzare acqua calcarea o salata, in quanto sono dannose per il motore. Se si è usata dell'acqua al posto del refrigerante, sostituirla con refrigerante al più presto possibile, altrimenti l'impianto di raffreddamento non sarebbe protetto dal gelo e dalla corrosione. Se si è aggiunta acqua al refrigerante, far controllare al più presto possibile da un concessionario Yamaha il contenuto di refrigerante, altrimenti l'efficacia del liquido refrigerante si riduce. [HCA10472]

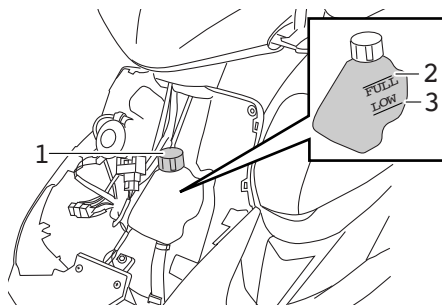

1. Tappo serbatoio liquido refrigerante
2. Riferimento livello max.
3. Riferimento di livello min.

Capacità serbatoio liquido refrigerante:

0,25 L (0,26 US qt, 0,22 Imp.qt)

5. Chiudere il tappo serbatoio e poi installare la carenatura.

HAU33031

Cambio del liquido refrigerante

Il liquido refrigerante va cambiato agli intervalli specificati nella tabella della manutenzione periodica e lubrificazione. Far eseguire il cambio del liquido refrigerante dal concessionario Yamaha. **AVVERTENZA! Non tentare mai di togliere il tappo radiatore quando il motore è caldo.** [HWA10381]

Elemento filtrante

Si deve pulire e sostituire l'elemento filtrante agli intervalli specificati nella tabella della manutenzione periodica e lubrificazione. Fare pulire e sostituire l'elemento filtrante da un concessionario Yamaha.

MANUTENZIONE E REGOLAZIONI PERIODICHE

HAU21300

Messa a punto del carburatore

Il carburatore è una parte importante del motore e necessita di una messa a punto molto precisa. Pertanto consigliamo di affidare tutte le regolazioni del carburatore ad un concessionario Yamaha in possesso delle nozioni e delle esperienze professionali necessarie.

HAU21370

Regolazione del gioco del cavo dell'acceleratore

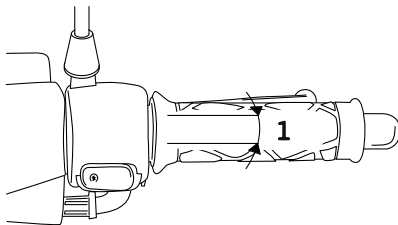

1. Gioco del cavo dell'acceleratore

Il gioco del cavo dell'acceleratore dovrebbe essere di 2,0–5,0 mm (0,08–0,20 in) alla manopola dell'acceleratore. Controllare periodicamente il gioco del cavo dell'acceleratore e, se necessario, regolarlo come segue.

NOTA

Prima di controllare e regolare il gioco del cavo dell'acceleratore, si deve regolare correttamente il regime del minimo del motore.

1. Allentare il controdado.

2. Per aumentare il gioco del cavo dell'acceleratore, girare il dado di regolazione in direzione (a). Per ridurre il gioco del cavo dell'acceleratore, girare il dado di regolazione in direzione (b).

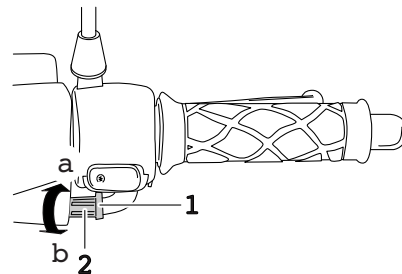

1. Controdado
2. Dado di regolazione
3. Stringere il controdado.

MANUTENZIONE E REGOLAZIONI PERIODICHE

HAU33601

Pneumatici

Per garantire il massimo delle prestazioni, una lunga durata e l'utilizzo in sicurezza del vostro veicolo, fare attenzione ai seguenti punti che riguardano i pneumatici prescritti secondo specifica.

Pressione pneumatici

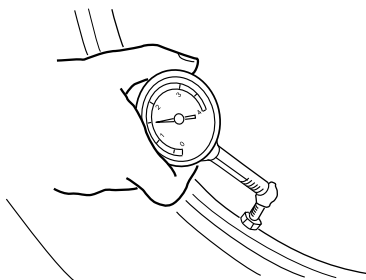

ZALU0053

Controllare sempre e, se necessario, regolare la pressione pneumatici prima di mettersi in marcia.

HWA10501

AVVERTENZA

L'utilizzo di questo veicolo con una pressione pneumatici scorretta può provocare infortuni gravi o il decesso a seguito della perdita del controllo.

- Controllare e regolare la pressione pneumatici a freddo (ossia quando la temperatura dei pneumatici è

uguale alla temperatura ambiente).

- Si deve regolare la pressione pneumatici in funzione della velocità di marcia e del peso totale del pilota, del passeggero, del carico e degli accessori omologati per questo modello.

Pressione pneumatici (misurata a pneumatici freddi):

0-90 kg (0-198 lb):

Anteriore:

175 kPa (1,75 kgf/cm², 25 psi,
1,75 bar)

Posteriore:

200 kPa (2,00 kgf/cm², 29 psi,
2,00 bar)

90 kg (180 lb) - carico massimo

Anteriore:

175 kPa (1,75 kgf/cm², 25 psi,
1,75 bar)

Posteriore:

225 kPa (2,25 kgf/cm², 33 psi,
2,25 bar)

Carico massimo*:

CS50/CS50M 169 kg (373 lb)

CS50Z 166 kg (366 lb)

* Peso totale del pilota, del passeggero, del carico e degli accessori

HWA10511

AVVERTENZA

Non sovraccaricare mai il veicolo. L'utilizzo di un veicolo sovraccarico può provocare incidenti.

Controllo dei pneumatici

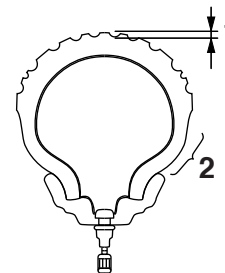

ZALU0054

1. Profondità battistrada
2. Fianco del pneumatico

Controllare sempre i pneumatici prima di ogni utilizzo. Se la profondità battistrada centrale è scesa al limite secondo specifica, se ci sono chiodi o frammenti di vetro nel pneumatico, o se il fianco è fessurato, fare sostituire immediatamente il pneumatico da un concessionario Yamaha.

Profondità battistrada minima (anteriore e posteriore):

1.6 mm (0.06 in)

MANUTENZIONE E REGOLAZIONI PERIODICHE

HAU21960

NOTA

I limiti di profondità battistrada possono differire da nazione a nazione. Rispettare sempre le disposizioni di legge della nazione d'impiego.

Informazioni sui pneumatici

Questo modello è equipaggiato con pneumatici senza camera d'aria.

Dopo prove approfondite, la Yamaha Motor Co., Ltd ha approvato per questo modello soltanto i pneumatici elencati di seguito.

Pneumatico anteriore:

Dimensioni:

110/70-12 47L

Produttore/modello:

CHENG SHIN TIRE/C922

Pneumatico posteriore:

Dimensioni:

120/70-12 51L

Produttore/modello:

CHENG SHIN TIRE/C922

HWA10470

AVVERTENZA

- **Fare sostituire i pneumatici eccessivamente consumati da un concessionario Yamaha. Oltre ad essere illegale, l'utilizzo del veicolo con pneumatici eccessivamente**

usurati riduce la stabilità di marcia e può provocare la perdita del controllo del mezzo.

- **Consigliamo di affidare la sostituzione di tutte le parti in relazione alle ruote ed ai freni, compresi i pneumatici, ad un concessionario Yamaha, che possiede le conoscenze tecniche e l'esperienza necessarie.**

Ruote in lega

Per garantire il massimo delle prestazioni, una lunga durata e l'utilizzo in sicurezza del vostro veicolo, prestare attenzione ai seguenti punti che riguardano le ruote prescritte secondo specifica.

- Prima di utilizzare il mezzo, controllare sempre che i cerchi delle ruote non presentino cricche, piegature o deformazioni. Se si riscontrano danneggiamenti, fare sostituire la ruota da un concessionario Yamaha. Non tentare di eseguire alcuna seppur piccola riparazione alla ruota. In caso di deformazioni o di cricche, la ruota va sostituita.
- In caso di sostituzione del pneumatico o della ruota, occorre eseguire il bilanciamento della ruota. Lo sbilanciamento della ruota può compromettere le prestazioni e la manovrabilità del mezzo e abbreviare la durata del pneumatico.
- Guidare a velocità moderate dopo il cambio di un pneumatico, per permettere alla superficie del pneumatico di "rodarsi", in modo da poter sviluppare al meglio le proprie caratteristiche.

MANUTENZIONE E REGOLAZIONI PERIODICHE

Controllo del gioco della leva freno anteriore

HAUT1221

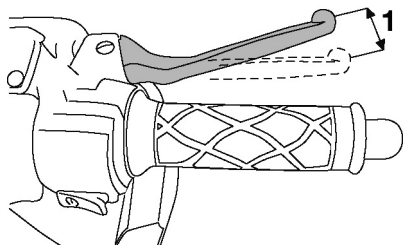

1. Gioco della leva freno anteriore

Il gioco della leva freno dovrebbe essere di 2,0–5,0 mm (0,08–0,20 in) come illustrato nella figura. Controllare periodicamente il gioco della leva freno e, se necessario, far controllare il sistema frenante da un concessionario Yamaha.

HWA10641

AVVERTENZA

Un gioco della leva freno errato indica una condizione pericolosa nell'impianto dei freni. Non utilizzare il veicolo fino a quando l'impianto dei freni non sia stato controllato o riparato da un concessionario Yamaha.

Regolazione gioco della leva freno posteriore

HAU22170

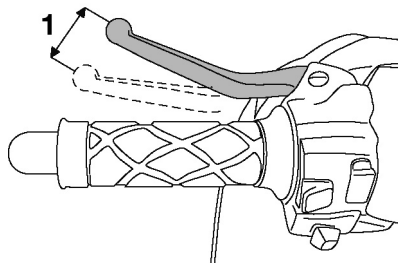

1. Gioco della leva freno posteriore

Il gioco della leva del freno dovrebbe essere di 5,0–10,0 mm (0,20–0,39 in) come illustrato nella figura. Controllare periodicamente il gioco della leva del freno e regolarlo come segue, se necessario. Per aumentare il gioco della leva del freno, girare il dado di regolazione sulla piastra ganascia freno in direzione (a). Per ridurre il gioco della leva del freno, girare il dado di regolazione in direzione (b).

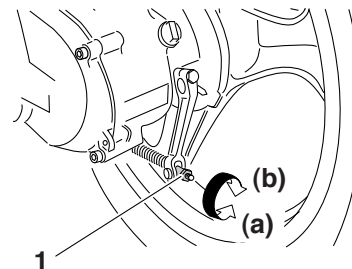

1. Dado di regolazione

HWA10650

AVVERTENZA

Se non si riesce ad ottenere una regolazione corretta come descritto sopra, affidare questa regolazione ad un concessionario Yamaha.

MANUTENZIONE E REGOLAZIONI PERIODICHE

Controllo delle pastiglie del freno anteriore e delle ganasce del freno posteriore

HAU22380

Si deve verificare l'usura delle pastiglie del freno anteriore e delle ganasce del freno posteriore agli intervalli specificati nella tabella della manutenzione periodica e lubrificazione.

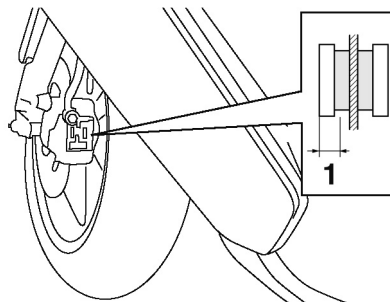

1. Spessore rivestimento pastiglia freno

Verificare che ciascuna pastiglia freno anteriore non sia danneggiata e misurare lo spessore rivestimento pastiglia freno. Se una pastiglia freno è danneggiata, o se lo spessore rivestimento pastiglia freno è inferiore a 3,1 mm (0,12 in), fare sostituire in gruppo le pastiglie freni da un concessionario Yamaha.

Pastiglie freno anteriore

HAU1510

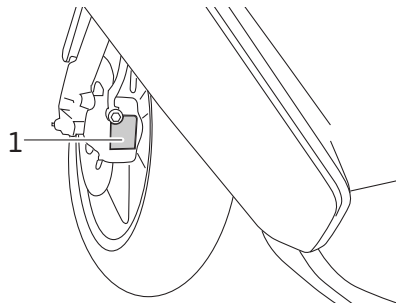

1. Coperchio di controllo pastiglia freno

Ganasce del freno posteriore

HAU22540

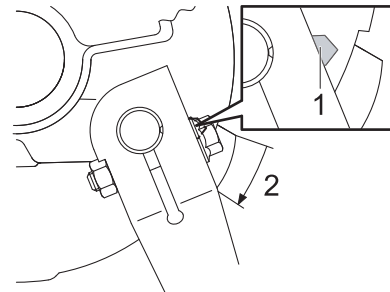

1. Indicatore di usura
2. Linea del limite di usura

Il freno posteriore è provvisto di un indicatore d'usura, che consente di verificare l'usura delle ganasce senza dover disassemblare il freno. Per controllare l'usura delle ganasce, controllare la posizione dell'indicatore d'usura mentre si aziona il freno. Se una ganasce si è usurata al punto che l'indicatore d'usura ha raggiunto la tacca del limite d'usura, fare sostituire in gruppo le ganasce dei freni da un concessionario Yamaha.

MANUTENZIONE E REGOLAZIONI PERIODICHE

HAU32344

Controllo del livello liquido freni

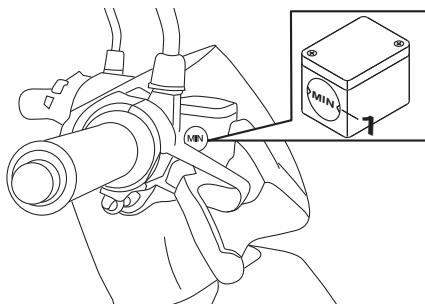

1. Riferimento di livello min.

Una quantità insufficiente di liquido freni può permettere la penetrazione di aria nell'impianto dei freni, compromettendo l'efficienza della frenata.

Prima di utilizzare il mezzo, controllare che il liquido freni sia al di sopra del riferimento livello min. e rabboccare, se necessario. Un livello liquido freni basso può indicare che le pastiglie freni sono consumate e/o la presenza di perdite nell'impianto dei freni. Se il livello liquido freni è basso, controllare l'usura pastiglie freni e verificare che non ci siano perdite nell'impianto dei freni.

Rispettare le seguenti precauzioni:

- Quando si controlla il livello liquido freni, ruotare il manubrio assicurandosi che la parte superiore della pompa freno sia in piano.
- Usare soltanto il liquido freni della qualità consigliata, altrimenti le guarnizioni di gomma possono deteriorarsi, causando delle perdite e la diminuzione dell'efficienza della frenata.

Liquido freni consigliato:
DOT 4

- Rabboccare con lo stesso tipo di liquido freni. Eventuali miscele possono causare una reazione chimica pericolosa e la diminuzione dell'efficienza della frenata.
- Porre attenzione affinché non entri dell'acqua nella pompa freno durante il rabbocco. L'acqua causa una notevole riduzione del punto di ebollizione del liquido e può provocare il "vapor lock".
- Il liquido freni può corrodere le superfici verniciate o le parti in plastica. Pulire sempre immediatamente l'eventuale liquido versato.

- Poiché le pastiglie freni si consumano, è normale che il livello liquido freni diminuisca gradualmente. Tuttavia, se il livello liquido freni cala improvvisamente, fare accertare la causa da un concessionario Yamaha.

MANUTENZIONE E REGOLAZIONI PERIODICHE

HAU22721

Sostituzione del liquido freni

Fare cambiare il liquido freni da un concessionario Yamaha agli intervalli specificati nella NOTA in fondo alla tabella della manutenzione periodica e lubrificazione. Inoltre fare sostituire i paraolio della pompa freno e della pinza, come pure il tubo freno agli intervalli elencati qui di seguito, oppure se presentano danneggiamenti o perdite.

- Paraolio: Sostituire ogni due anni.
- Tubo freno: Sostituire ogni quattro anni.

HAU23111

Controllo e lubrificazione della manopola e del cavo acceleratore

Prima di utilizzare il mezzo, controllare sempre il funzionamento della manopola acceleratore. Inoltre, si deve lubrificare il cavo agli intervalli specificati nella tabella della manutenzione periodica e lubrificazione.

HAU43641

Lubrificazione delle leve freno anteriore e posteriore

Leva freno anteriore

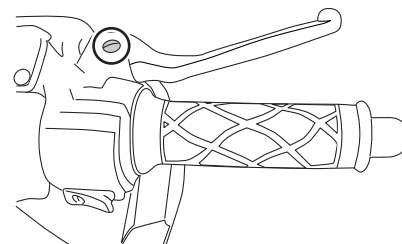

Leva freno posteriore

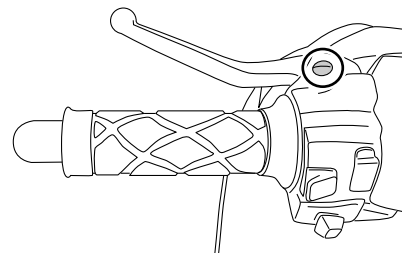

I perni di guida delle leve freno anteriore e posteriore vanno lubrificati agli intervalli specificati nella tabella della manutenzione periodica e lubrificazione.

MANUTENZIONE E REGOLAZIONI PERIODICHE

Lubrificanti consigliati:

Leva freno anteriore:

Grasso al silicone

Leva freno posteriore:

Grasso a base di sapone di litio

HAU23192

Controllo e lubrificazione del cavalletto centrale

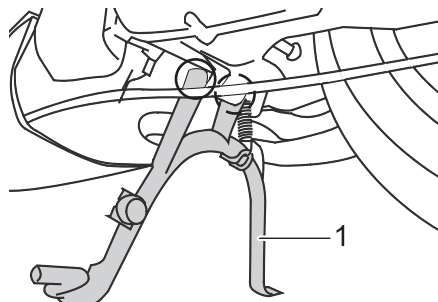

1. Cavalletto centrale

Prima di utilizzare il mezzo, controllare sempre il funzionamento del cavalletto centrale e lubrificare, se necessario, i perni di guida e le superfici di contatto metallo/metallo.

HWA11301

AVVERTENZA

Se il cavalletto centrale non si alza e non si abbassa agevolmente, farlo controllare o riparare da un concessionario Yamaha. Altrimenti il cavalletto centrale potrebbe toccare il terreno e distrarre il pilota, con conseguente eventuale perdita del controllo del mezzo.

Lubrificante consigliato:

Grasso a base di sapone di litio

MANUTENZIONE E REGOLAZIONI PERIODICHE

HAU23272

Controllo della forcella

Si devono controllare le condizioni ed il funzionamento della forcella come segue agli intervalli specificati nella tabella della manutenzione periodica e lubrificazione.

Per controllare le condizioni

1. Controllare che i tubi di forza non presentino graffi, danneggiamenti o eccessive perdite di olio.

Per controllare il funzionamento

1. Posizionare il veicolo su una superficie piana e mantenerlo diritto. **AVVERTENZA! Per evitare infortuni, supportare fermamente il veicolo in modo che non ci sia pericolo che si ribalti.** [HWA10751]
2. Azionando il freno anteriore, premere con forza il manubrio diverse volte verso il basso per verificare se la forcella si comprime e si estende regolarmente.

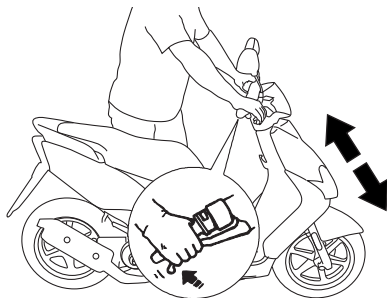

HCA10590

ATTENZIONE

Se la forcella è danneggiata o non funziona agevolmente, farla controllare o riparare da un concessionario Yamaha.

HAU45511

Controllo dello sterzo

Se usurati o allentati, i cuscinetti dello sterzo possono essere fonte di pericoli. Pertanto si deve controllare il funzionamento dello sterzo come segue agli intervalli specificati nella tabella della manutenzione periodica e lubrificazione.

1. Posizionare il veicolo sul cavalletto centrale. **AVVERTENZA! Per evitare infortuni, supportare fermamente il veicolo in modo che non ci sia pericolo che si ribalti.** [HWA10751]
2. Tenere le estremità inferiori degli steli forcella e cercare di muoverli in avanti e all'indietro. Se si sente del gioco, fare controllare o riparare lo sterzo da un concessionario Yamaha.

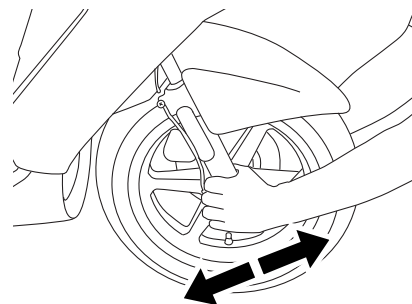

Controllo dei cuscinetti delle ruote

Si devono controllare i cuscinetti della ruota anteriore e posteriore agli intervalli specificati nella tabella della manutenzione periodica e lubrificazione. Se c'è del gioco nel mozzo della ruota, o se la ruota non gira agevolmente, fare controllare i cuscinetti delle ruote da un concessionario Yamaha.

Batteria

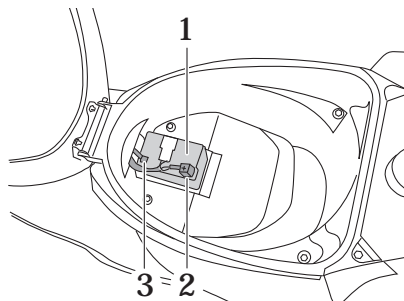

1. Batteria
2. Cavo positivo batteria (rosso)
3. Cavo negativo batteria (nero)

La batteria si trova dietro al pannello A. (Vedere pagina 6-6).

Questo modello è equipaggiato con una batteria ricaricabile con valvola di sicurezza VRLA (Valve Regulated Lead Acid). Non occorre controllare l'elettrolito o aggiungere acqua distillata. Tuttavia, occorre controllare i collegamenti dei cavi batteria e, se necessario, stringerli.

ATTENZIONE

Non tentare mai di togliere i sigilli delle celle della batteria, in quanto ciò danneggerebbe la batteria in modo permanente.

HWA10760

AVVERTENZA

- Il liquido della batteria è velenoso e pericoloso, in quanto contiene acido solforico che provoca ustioni gravi. Evitare qualsiasi contatto con la pelle, gli occhi o gli abiti e proteggere sempre gli occhi quando si lavora vicino alle batterie. In caso di contatto, eseguire i seguenti provvedimenti di PRONTO SOCCORSO.
 - **CONTATTO ESTERNO:** Sciacquare con molta acqua.
 - **CONTATTO INTERNO:** Bere grandi quantità di acqua o latte e chiamare immediatamente un medico.
 - **OCCHI:** Sciacquare con acqua per 15 minuti e ricorrere immediatamente ad un medico.
- Le batterie producono gas idrogeno esplosivo. Pertanto tenere le scintille, le fiamme, le sigarette

MANUTENZIONE E REGOLAZIONI PERIODICHE

HAU23503

ecc. lontane dalla batteria e provvedere ad una ventilazione adeguata quando si carica la batteria in ambienti chiusi.

- **TENERE QUESTA E TUTTE LE BATTERIE FUORI DALLA PORTATA DEI BAMBINI.**

Per caricare la batteria

1. Fare caricare al più presto possibile la batteria da un concessionario Yamaha, se sembra che si sia scaricata. Tenere presente che la batteria tende a scaricarsi più rapidamente se il veicolo è equipaggiato con accessori elettrici optional.

HCA16520

6

ATTENZIONE

Per caricare una batteria ricaricabile con valvola di sicurezza VRLA (Valve Regulated Lead Acid), occorre un caricabatteria speciale (a tensione costante). Se si utilizza un caricabatteria convenzionale si danneggia la batteria. Se non si ha accesso ad un caricabatteria a tensione costante, fare caricare la batteria da un concessionario Yamaha.

Rimessaggio della batteria

1. Se non si intende utilizzare il veicolo per oltre un mese, togliere la batteria dal mezzo, caricarla completamente e poi riporla in un ambiente fresco e

asciutto. **ATTENZIONE:** Quando si toglie la batteria, accertarsi che la chiave sia girata su “”, poi scollegare il cavo negativo prima di scollegare il cavo positivo. [HCA16302]

2. Se la batteria resta inutilizzata per più di due mesi, controllarla almeno una volta al mese e caricarla completamente se è necessario.
3. Caricare completamente la batteria prima dell'installazione.
4. Dopo l'installazione, verificare che i cavi batteria siano collegati correttamente ai terminali batteria.

HCA16530

ATTENZIONE

Tenere la batteria sempre carica. Se si ripone una batteria scarica, si possono provocare danni permanenti alla stessa.

Sostituzione del fusibile

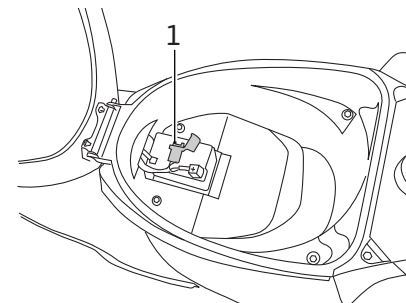

1. Fusibile principale

Il portafusibile si trova dietro al pannello A. (Vedere pagina 6-6).

Se il fusibile è bruciato, sostituirlo come segue.

1. Girare la chiave su “” e spegnere tutti i circuiti elettrici.
2. Togliere il fusibile bruciato ed installare un fusibile nuovo dell'ampere secondo specifica. **AVVERTENZA! Non utilizzare un fusibile di amperaggio superiore a quello consigliato per evitare di provocare danni estesi all'impianto elettrico ed eventualmente un incendio.**

[HWA15131]

MANUTENZIONE E REGOLAZIONI PERIODICHE

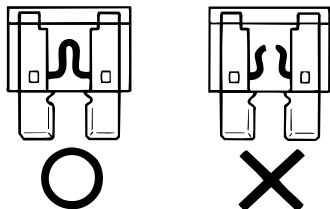

Fusibile secondo specifica:
7,5 A

3. Girare la chiave su “○” ed accendere i circuiti elettrici per controllare se le apparecchiature elettriche funzionano.
4. Se nuovamente il fusibile brucia subito, fare controllare l'impianto elettrico da un concessionario Yamaha.

Sostituzione di una lampada faro o di una lampada indicatore direzione anteriore

Se una lampada brucia, sostituirla come segue:

ATTENZIONE

Si consiglia di affidare questo lavoro ad un concessionario Yamaha.

Lampada faro

1. Togliere la carenatura A. (Vedere pagina 6-6).
2. Scollegare i cavi faro, quindi sganciare il cavo di fermo della lampada faro come illustrato.

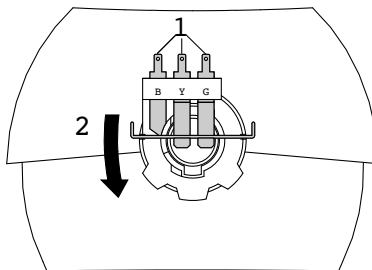

1. Elementi di connessione cavetto faro
2. Sganciare.

3. Togliere il portalampada faro estraendolo e poi togliere la lampada bruciata girandola in senso antiorario.

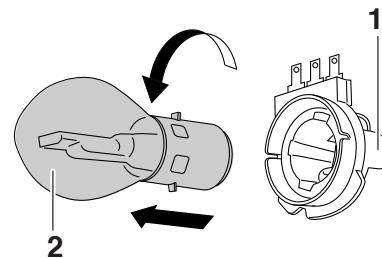

1. Portalampada del faro
2. Lampadina del faro

4. Inserire una lampada faro nuova nel portalampada e girarla in senso orario.

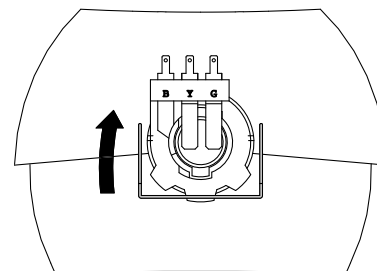

MANUTENZIONE E REGOLAZIONI PERIODICHE

5. Posizionare il portalamпада nella posizione originale e poi fissarlo con il cavo di fermo come illustrato.
6. Collegare i cavi faretto ed installare la carenatura.
7. Se necessario, fare regolare il fascio luce da un concessionario Yamaha.

Lampada indicatore di direzione sinistro

1. Togliere la carenatura A. (Vedere pagina 6-6).
2. Togliere il portalamпада con cavetto (insieme alla lampada) girandolo in senso antiorario.

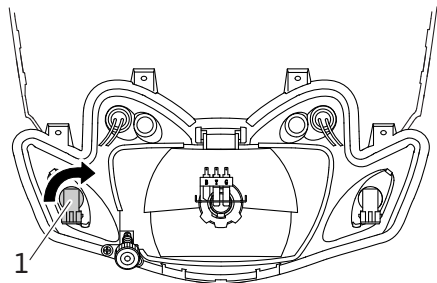

1. Portalamпада con cavetto

3. Togliere la lampada bruciata dal portalamпада con cavetto estraendola.

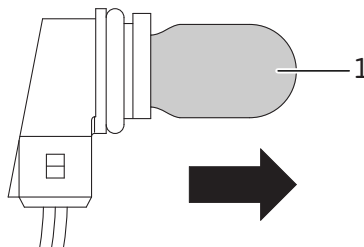

1. Lampadina indicatore di direzione

4. Inserire una lampada nuova nel portalamпада con cavetto.
5. Installare il portalamпада con cavetto girandolo in senso orario.
6. Installare la carenatura.

Lampada indicatore direzione destro

1. Togliere la carenatura A. (Vedere pagina 6-6).
2. Togliere il portalamпада con cavetto (insieme alla lampada) girandolo in senso orario.

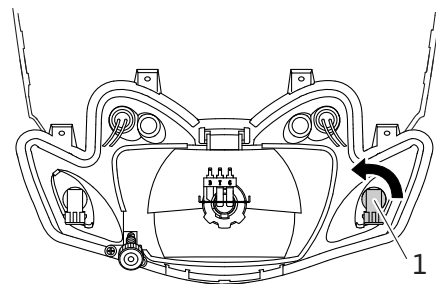

1. Portalamпада con cavetto

3. Togliere la lampada bruciata dal portalamпада con cavetto estraendola.
4. Inserire una lampada nuova nel portalamпада con cavetto.
5. Installare il portalamпада con cavetto girandolo in senso antiorario.
6. Installare la carenatura.

MANUTENZIONE E REGOLAZIONI PERIODICHE

HAUT1923

Sostituzione della lampada fanalino posteriore/stop oppure di una lampada indicatore di direzione posteriore

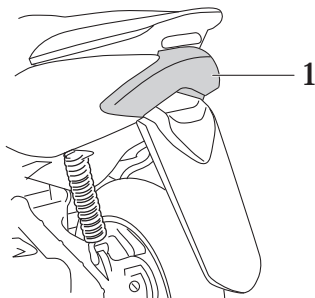

1. Lente del fanalino posteriore/stop

Lampada fanalino posteriore/stop

1. Togliere la lente fanalino posteriore/stop togliendo le viti.

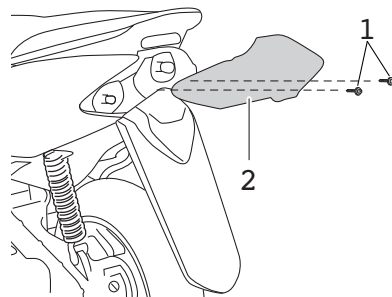

1. Vite
2. Lente del fanalino posteriore/stop

2. Togliere la lampada bruciata premendola e girandola in senso antiorario.

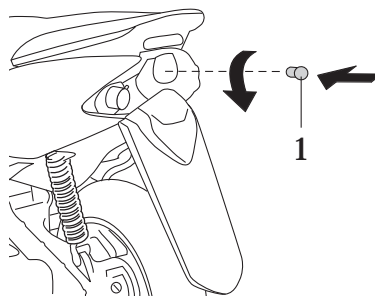

1. Lampada fanalino posteriore/stop

3. Inserire una lampada nuova nel portalampana con cavetto, premerla e poi girarla in senso orario fino a quando si blocca.

4. Installare la lente installando le viti.

Lampada indicatore di direzione posteriore

1. Togliere la lente fanalino posteriore/stop togliendo le viti.

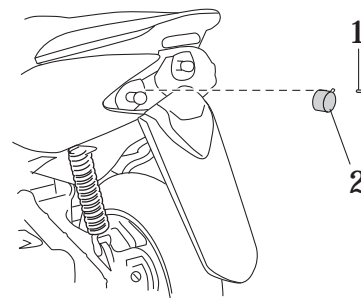

1. Vite
2. Coppetta indicatore di direzione

2. Togliere la lente indicatore di direzione togliendo la vite.

MANUTENZIONE E REGOLAZIONI PERIODICHE

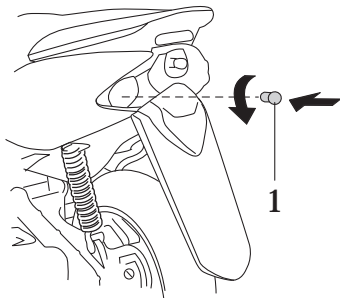

1. Lampadina indicatore di direzione

3. Togliere la lampada bruciata premendola e girandola in senso antiorario.
4. Inserire una lampada nuova nel portalampada con cavetto, premerla e poi girarla in senso orario fino a quando si blocca.
5. Installare la lente indicatore di direzione installando la vite.
6. Installare la lente fanalino posteriore/stop installando le viti. **ATTENZIONE: Non stringere eccessivamente le viti, altrimenti la lente potrebbe rompersi.** [HCA10681]

HAUS1151

Sostituzione della lampada luce targa (a seconda del modello)

1. Togliere la lente togliendo la vite.

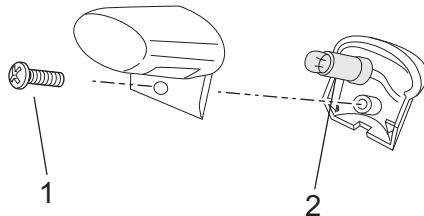

1. Vite
2. Connessione portalampada luce targa

2. Togliere la lampada bruciata estraendola.
3. Inserire una lampada nuova nel portalampada con cavetto.
4. Installare la lente installando la vite. **ATTENZIONE: Non stringere eccessivamente la vite, altrimenti la lente potrebbe rompersi.** [HCA11191]

HAUS1412

Sostituzione di una lampada luce di posizione anteriore

Questo modello è dotato di due luci di posizione anteriore. Se una lampada luce di posizione anteriore brucia, sostituirla come segue.

1. Togliere la carenatura A. (Vedere pagina 6-6).
2. Togliere il portalampada della luce di posizione anteriore (insieme alla lampada) estraendolo.

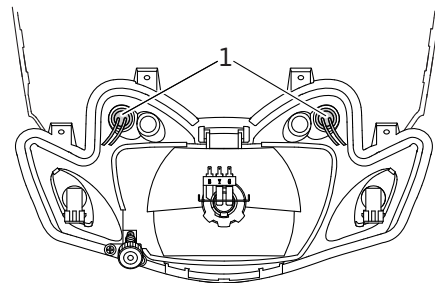

1. Cavo portalampada della luce di posizione
3. Togliere la lampada bruciata estraendola.

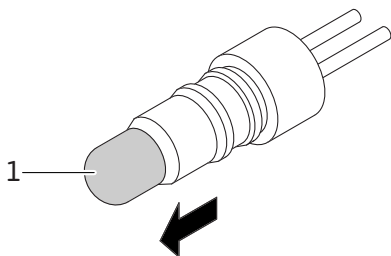

1. Lampada luce di posizione anteriore
4. Inserire una lampada nuova nel portalam-pada con cavetto.
5. Installare il portalam-pada della luce di posizione anteriore (insieme alla lampada) premendolo.
6. Installare la carenatura.

Ricerca ed eliminazione guasti

Sebbene gli scooter Yamaha subiscano un rigoroso controllo prima della spedizione dalla fabbrica, si possono verificare dei guasti durante il funzionamento. Eventuali problemi nei sistemi di alimentazione del carburante, di compressione o di accensione, per esempio, possono provocare difficoltà all'avviamento o perdite di potenza.

Le tabelle di ricerca ed eliminazione guasti che seguono rappresentano una guida rapida e facile per controllare questi impianti vitali. Tuttavia, se lo scooter dovesse richiedere riparazioni, consigliamo di portarlo da un concessionario Yamaha, i cui tecnici esperti sono in possesso degli attrezzi, dell'esperienza e delle nozioni necessari per l'esecuzione di una corretta manutenzione dello scooter. Usare soltanto ricambi originali Yamaha. Le imitazioni possono essere simili ai ricambi originali Yamaha, ma spesso sono di qualità inferiore, hanno durata minore e possono provocare riparazioni costose.

⚠️ AVVERTENZA

Quando si controlla l'impianto del carburante, non fumare, ed accertarsi che non ci siano fiamme libere o scintille nelle vicinanze, comprese le fiamme pilota di scaldacqua o fornaci. La benzina o i vapori di benzina possono accendersi o esplodere, provocando gravi infortuni o danni materiali.

MANUTENZIONE E REGOLAZIONI PERIODICHE

HAU25922

Tablelle di ricerca ed eliminazione guasti

Problemi all'avviamento o prestazioni scarse del motore

1. Carburante

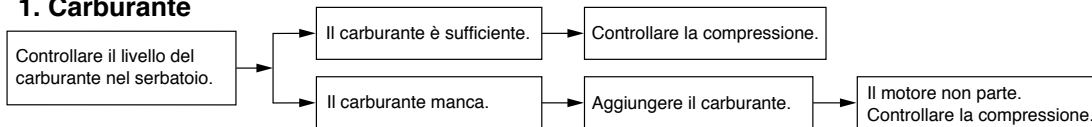

2. Compressione

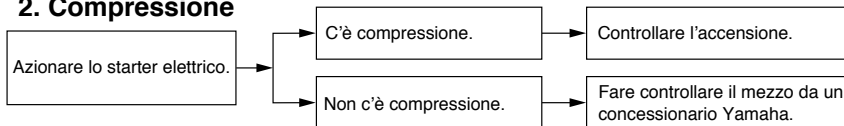

3. Accensione

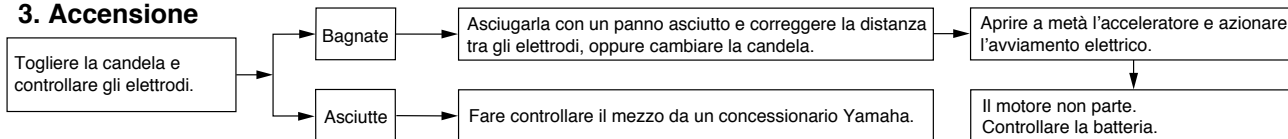

4. Batteria

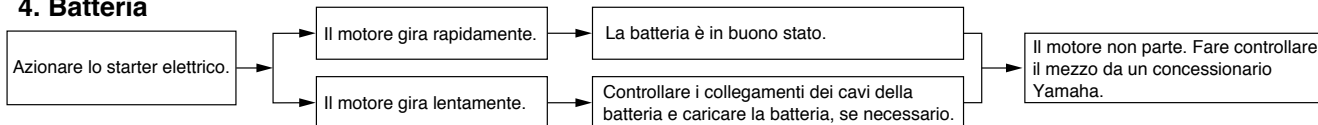

MANUTENZIONE E REGOLAZIONI PERIODICHE

Surriscaldamento del motore (CS50Z)

HWA10400

⚠ AVVERTENZA

- Non togliere il tappo del radiatore quando il motore e il radiatore sono caldi. Liquido bollente e vapore possono fuoriuscire sotto pressione e provocare lesioni gravi. Ricordarsi di aspettare fino a quando il motore si è raffreddato.
- Dopo aver tolto il bullone di fermo del tappo del radiatore, mettere un panno spesso, come un asciugamano, sul tappo del radiatore, e poi girarlo lentamente in senso antiorario fino al fermo, per permettere alla pressione residua di fuoriuscire. Quando cessa il sibilo, premere il tappo mentre lo si gira in senso antiorario, e poi toglierlo.

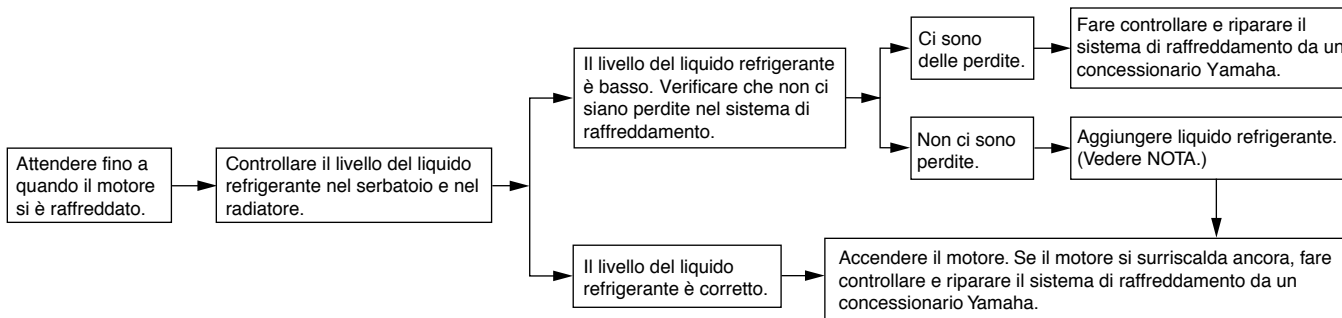

NOTA

Se non si dispone di liquido refrigerante, in sua vece si può usare provvisoriamente dell'acqua del rubinetto, a patto che la si sostituisca al più presto possibile con il liquido refrigerante consigliato.

PULIZIA E RIMESSAGGIO DELLO SCOOTER

Verniciatura opaca, prestare attenzione

HAU37833

ATTENZIONE

HCA15192

Alcuni modelli sono equipaggiati con parti a verniciatura opaca. Prima della pulizia del veicolo, si raccomanda di consultare un concessionario Yamaha per consigli sui prodotti da usare.

L'utilizzo di spazzole, prodotti chimici forti o detergenti aggressivi per la pulizia di queste parti può graffiare o danneggiarne la superficie. Si raccomanda inoltre di non applicare cera su nessuna parte con verniciatura opaca.

Pulizia

Pur servendo a rivelare gli aspetti attrattivi della tecnologia, la struttura aperta dello scooter lo rende più vulnerabile. Ruggine e corrosione possono svilupparsi malgrado l'impiego di componenti di alta qualità. Un tubo di scarico arrugginito potrebbe non dare nell'occhio su un'auto, ma comprometterebbe irrimediabilmente l'estetica di uno scooter. Una pulizia frequente e appropriata, non soltanto soddisfa le condizioni di garanzia, bensì mantiene l'estetica dello scooter, ne allunga la durata e ne ottimizza le prestazioni.

Prima della pulizia

1. Coprire l'uscita gas di scarico con un sacchetto di plastica dopo che il motore si è raffreddato.
2. Accertarsi che tutti i tappi ed i coperchi, i connettori e gli elementi di connessione elettrici, cappuccio candela compreso, siano ben chiusi.
3. Eliminare lo sporco difficile da trattare, come l'olio bruciato sul carter, con uno sgrassante ed una spazzola, ma non applicare mai questi prodotti sui paraolio, sulle guarnizioni e sui perni delle ruote. Sciacquare sempre lo sporco ed il prodotto sgrassante con acqua.

HAU26092

Pulizia

HCA10781

ATTENZIONE

- Evitare di usare detergenti per ruote fortemente acidi, specialmente sulle ruote a raggi. Se si utilizzano prodotti del genere sullo sporco particolarmente ostinato, non lasciare il detergente sulla superficie interessata più a lungo di quanto indicato sulle istruzioni per l'uso. Inoltre sciacquare a fondo la superficie con acqua, asciugarla immediatamente e poi applicare uno spray protettivo anticorrosione.
- Metodi di lavaggio errati possono danneggiare le parti in plastica quali le carenature, i pannelli, i parabrezza, le lenti faro, le lenti pannello strumenti ecc. Per pulire la plastica, usare soltanto un panno o una spugna soffici, puliti, con detergente neutro ed acqua.
- Non utilizzare prodotti chimici forti sulle parti in plastica. Accertarsi di non utilizzare panni o spugne che siano stati in contatto con prodotti di pulizia forti o abrasivi, solvente o diluente, carburante (benzina), prodotti per rimuovere o inibire la

PULIZIA E RIMESSAGGIO DELLO SCOOTER

ruggine, liquido freni, antigelo o elettrolito.

- **Non utilizzare macchine di lavaggio con getti d'acqua ad alta pressione o di vapore, perché possono provocare infiltrazioni d'acqua e deterioramenti nelle seguenti zone: tenute (dei cuscinetti ruota e del forcellone, forcella e freni), componenti elettrici (connettori, elementi di connessione, strumenti, interruttori e luci), tubi sfiato e ventilazione.**
- **Per gli scooter muniti di parabrezza: Non usare detergenti forti o spugne dure che provocherebbero opacità o graffi. Alcuni prodotti detergenti per la plastica possono lasciare graffi sul parabrezza. Provare il prodotto su una piccola parte nascosta del parabrezza per accertarsi che non lasci segni. Se il parabrezza è graffiato, usare un preparato lucidante di qualità per plastica dopo il lavaggio.**

Dopo l'utilizzo normale

1. Togliere lo sporco con acqua calda, un detergente neutro ed una spugna soffice e pulita, e poi sciacquare a fondo con acqua pulita. Utilizzare uno spazzolino da denti o uno sco-

volino per bottiglie per le zone di difficile accesso. Lo sporco difficile da trattare e gli insetti si eliminano più facilmente coprendo la superficie interessata con un panno bagnato qualche minuto prima della pulizia.

Dopo la guida nella pioggia, vicino al mare e su strade su cui è stato sparso del sale

1. Poiché il sale marino o quello sparso sulle strade in inverno è estremamente corrosivo in combinazione con l'acqua, ogni volta che si è utilizzato il mezzo nella pioggia, vicino al mare e su strade su cui è stato sparso del sale procedere come segue:

NOTA

Il sale sparso sulle strade in inverno può restarvi fino alla primavera.

1. Lavare lo scooter con acqua fredda e con un detergente neutro, dopo che il motore si è raffreddato. **ATTENZIONE: Non usare acqua calda, in quanto aumenta l'azione corrosiva del sale.** [HCA10791]
2. Applicare uno spray anticorrosione su tutte le superfici di metallo, comprese quelle cromate e nichelate, per prevenire la corrosione.

Dopo la pulizia

1. Asciugare lo scooter con una pelle di camoscio o un panno di tessuto assorbente.
2. Lucidare con un prodotto specifico le superfici cromate, di alluminio o di acciaio inox, compreso l'impianto di scarico. (Con la lucidatura si possono eliminare persino le scoloriture provocate dal calore sugli impianti di scarico di acciaio inox.)
3. Per prevenire la corrosione, consigliamo di applicare uno spray protettivo su tutte le superfici metalliche, comprese quelle cromate e nichelate.
4. Utilizzare olio spray come detergente universale per eliminare qualsiasi traccia di sporco residuo.
5. Ritoccare i danneggiamenti di lieve entità della vernice provocati dai sassi, ecc.
6. Applicare della cera su tutte le superfici verniciate.
7. Lasciare asciugare completamente lo scooter prima di rimessarlo o di coprirlo.

PULIZIA E RIMESSAGGIO DELLO SCOOTER

AVVERTENZA

HWA10941

Corpi estranei sui freni o sui pneumatici possono far perdere il controllo.

- **Accertarsi che non ci sia olio o cera sui freni o sui pneumatici. Se necessario, pulire i dischi freni e i le guarnizioni dei freni con un detergente per dischi freni o con acetone e lavare i pneumatici con acqua calda ed un detergente neutro.**
- **Prima di utilizzare lo scooter, provare la sua capacità di frenata ed il comportamento in curva.**

ATTENZIONE

HCA10800

- **Applicare con parsimonia olio spray e cera e accertarsi di togliere con un panno il prodotto in eccesso.**
- **Non applicare mai olio o cera sulle parti in gomma e in plastica, bensì trattarle con prodotti di pulizia specifici.**
- **Evitare di usare prodotti lucidanti abrasivi, in quanto asportano la vernice.**

NOTA

Consultare un concessionario Yamaha per consigli sui prodotti da usare.

Rimessaggio

A breve termine

Per il rimessaggio, usare sempre un locale fresco e asciutto e, se necessario, proteggere lo scooter dalla polvere con una copertura che lasci traspirare l'aria.

HAU26301

ATTENZIONE

HCA10820

- **Se si rimessa lo scooter in un ambiente scarsamente ventilato, o lo si copre con una tela cerata quando è ancora bagnato, si permette all'acqua ed all'umidità di penetrare e di provocare la formazione di ruggine.**
- **Per prevenire la corrosione, evitare scantinati umidi, ricoveri d'animali (a causa della presenza d'ammoniaca) e gli ambienti in cui sono immagazzinati prodotti chimici forti.**

A lungo termine

Prima di rimessare lo scooter per diversi mesi:

1. Seguire tutte le istruzioni nella sezione "Pulizia" del presente capitolo.
2. Scaricare la vaschetta carburatore allentando il bullone drenaggio; in questo modo si previene la formazio-

PULIZIA E RIMESSAGGIO DELLO SCOOTER

ne di depositi di carburante. Versare il carburante scaricato nel serbatoio carburante.

3. Riempire il serbatoio carburante ed aggiungere uno stabilizzatore del carburante (se disponibile) per prevenire l'arrugginimento del serbatoio carburante ed il deterioramento del carburante.
4. Eseguire le fasi riportate di seguito per proteggere il cilindro, i segmenti, ecc. dalla corrosione.
 - a. Togliere il cappuccio candela e la candela.
 - b. Versare un cucchiaino da tè di olio motore nel foro della candela.
 - c. Installare il cappuccio candela sulla candela e poi mettere la candela sulla testa cilindro in modo che gli elettrodi siano a massa. (Questo limiterà la formazione di scintille durante la prossima fase.)
 - d. Mettere in rotazione diverse volte il motore con lo starter. (In questo modo la parete del cilindro si ricoprirà di olio.) **AVVERTENZA!** Per prevenire danneggiamenti o infortuni provocati dalle scintille, accertarsi di aver messo a

massa gli elettrodi della candela mentre si fa girare il motore. [HWA10951]

- e. Togliere il cappuccio candela e poi installare la candela ed il cappuccio candela.
5. Lubrificare tutti i cavi di comando ed i perni di guida di tutte le leve e dei pedali, come pure del cavalletto laterale/cavalletto centrale.
6. Controllare e, se necessario, ripristinare la pressione pneumatici e poi sollevare lo scooter in modo che entrambe le ruote non tocchino terra. In alternativa, far girare le ruote di poco ogni mese in modo da prevenire il danneggiamento locale dei pneumatici.
7. Coprire l'uscita gas di scarico con un sacchetto di plastica per prevenire la penetrazione di umidità.
8. Togliere la batteria e caricarla completamente. Riporla in un locale fresco ed asciutto e caricarla una volta al mese. Non riporre la batteria in un ambiente troppo freddo o caldo [meno di 0 °C (30 °F) oppure più di 30 °C (90 °F)]. Per maggiori informazioni sul rimessaggio della batteria, vedere pagina 6-20.

NOTA

Eseguire tutte le riparazioni eventualmente necessarie prima di rimessare lo scooter.

CARATTERISTICHE TECNICHE

Dimensioni:

Lunghezza totale:
1740 mm (68,5 in)
Larghezza totale:
675 mm (26,6 in)
Altezza totale:
1065 mm (41,9 in)
Altezza alla sella:
770 mm (30,3 in)
Passo:
1210 mm (47,6 in)
Distanza da terra:
132 mm (5,20 in)

Peso:

Con olio e carburante:
CS50/CS50M: 81,0 kg (178,6 lb)
CS50Z: 84,0 kg (185,2 lb)

Motore:

Tipo di motore:
CS50/M: Raffreddato ad aria a 2 tempi
CS50Z: 2 tempi, raffreddato a liquido
Disposizione dei cilindri:
Monocilindro inclinato in avanti
Cilindrata:
49,2 cm³
Alesaggio x corsa:
40,0 x 39,2 mm (1,57 x 1,54 in)
Rapporto di compressione:
CS50: 11,60:1
CS50M: 10,10 :1
CS50Z: 11,40 :1
Sistema di avviamento:
Avviamento elettrico ed a pedale

Sistema di lubrificazione:

Lubrificazione separata (Yamaha Autolube)

Tipo:

YAMALUBE 2 oppure olio per motori a 2 tempi

Quantità di olio motore:

Quantità:
1,40 L (1,48 US qt, 1,23 Imp.qt)

Olio della trasmissione finale:

Tipo:
Olio motore SAE 10W-30 tipo SE
Quantità:
0,11 L (0,12 US qt, 0,10 Imp.qt)

Impianto di raffreddamento (CS50Z):

Capacità serbatoio liquido refrigerante (fino al livello massimo):
0,25 L (0,26 US qt, 0,22 Imp.qt)
Capacità del radiatore (tutto il circuito compreso):
0,91 L (0,96 US qt, 0,80 Imp.qt)

Filtro dell'aria:

Elemento del filtro dell'aria:
Ad elemento umido

Carburante:

Carburante consigliato:
Benzina normale senza piombo
Capacità del serbatoio carburante:
5,5 L (1,45 US gal, 1,21 Imp.gal)
Quantità di riserva carburante:
1,9 L (0,50 US gal, 0,42 Imp.gal)

Carburatore:

Produttore:
GURTNER

Tipo x quantità:

PY12 x 1

Candela/-e:

Produttore/modello:
CS50-CS50Z: NGK/BR8HS
CS50M: NGK/BPR4HS

Distanza elettrodi:
0,6-0,7 mm (0,024-0,028 in)

Frizione:

Tipo di frizione:
A secco, centrifuga automatica

Trasmissione:

Sistema di riduzione primaria:
Ingranaggio elicoidale
Rapporto di riduzione primaria:
52/13 (4,000)
Sistema di riduzione secondaria:
Ingranaggio cilindrico
Rapporto di riduzione secondaria:
CS50: 42 x 13 (3,230)
CS50M: 45 x 12 (3,750)
CS50Z: 43 x 13 (3,308)
Tipo di trasmissione:
A cinghia trapezoidale, automatica
Comando:
Centrifuga, automatica

Parte ciclistica:

Tipo di telaio:
Monotrave inferiore tubolare
Angolo di incidenza:
25,00 grado
Avancorsa:
80,0 mm (3,15 in)

CARATTERISTICHE TECNICHE

Pneumatico anteriore:

Tipo:
Senza camera d'aria
Misura:
110/70-12 47L
Produttore/modello:
CHENG SHIN TIRE/C922

Pneumatico posteriore:

Tipo:
Senza camera d'aria
Misura:
120/70-12 51L
Produttore/modello:
CHENG SHIN TIRE/C922

Carico:

Carico massimo:
CS50/CS50M: 169 kg (372 lb)
CS50Z: 166 kg (366 lb)

Pressione pneumatici (misurata a pneumatici freddi):

Condizione di carico:
0-90 kg (0-198 lb)
Anteriore:
175 kPa (1,75 kgf/cm², 25 psi,
1,75 bar)
Posteriore:
200 kPa (2,00 kgf/cm², 29 psi,
2,00 bar)
90 kg (180 lb) - Carico massimo:
Anteriore:
175 kPa (1,75 kgf/cm², 25 psi,
1,75 bar)

Posteriore:
225 kPa (2,25 kgf/cm², 33 psi,
2,25 bar)

Ruota anteriore:

Tipo di ruota:
Ruota in lega
Dimensioni cerchio:
MT 2,75X12

Ruota posteriore:

Tipo di ruota:
Ruota in lega
Dimensioni cerchio:
MT 3,00X12

Freno anteriore:

Tipo:
A disco singolo
Comando:
Con la mano destra
Liquido consigliato:
DOT 4

Freno posteriore:

Tipo:
A tamburo
Comando:
Con la mano sinistra

Sospensione anteriore:

Tipo:
Forcella telescopica
Tipo a molla/ammortizzatore:
Molla a spirale / ammortizzatore idraulico
Escursione ruota:
70,0 mm (2,76 in)

Sospensione posteriore:

Tipo:
Gruppo motore-trasmissione oscillante
Tipo a molla/ammortizzatore:
Molla a spirale / ammortizzatore idraulico
Molla a spirale / ammortizzatore gas/olio
(a seconda del modello)
Escursione ruota:
60,0 mm (2,36 in)

Impianto elettrico:

Sistema d'accensione:
CDI
Sistema di carica:
Volano magnete

Batteria:

Modello:
GT4L-BS
Tensione, capacità:
12 V, 4,0 Ah

Faro:

Tipo a lampadina:
Ad incandescenza

Tensione, potenza lampadina x quantità:

Faro:
12 V, 35 W/35,0 W x 1
Lampada biluce fanalino/stop:
12 V, 21,0 W/5,0 W x 1
Indicatore di direzione anteriore:
12 V, 10,0 W x 2
Indicatore di direzione posteriore:
12 V, 10,0 W x 2
Luce ausiliaria:
12 V, 5,0 W x 2

CARATTERISTICHE TECNICHE

Luce pannello strumenti:

12 V, 1,2 W x 2

Spia abbagliante:

12 V, 1,2 W x 1

Spia del livello dell'olio:

LED x 1

Spia degli indicatori di direzione:

12 V, 1,2 W x 2

Spia temperatura liquido refrigerante

(CS50Z):

LED x 1

Fusibile:

Fusibile principale:

7,5 A

HAU26351

Numeri di identificazione

Riportare i numeri d'identificazione della chiave, del veicolo e le informazioni dell'etichetta modello qui sotto negli appositi spazi per l'assistenza nell'ordinazione delle parti di ricambio dai concessionari Yamaha, o come riferimento in caso di furto del veicolo.

- NUMERO DI IDENTIFICAZIONE DELLA CHIAVE:

- NUMERO DI IDENTIFICAZIONE DEL VEICOLO:

- INFORMAZIONI DELL'ETICHETTA DEL MODELLO:

HAU26381

Numero di identificazione chiave

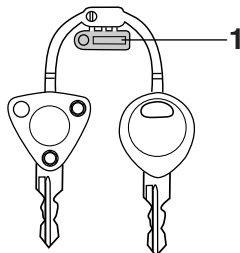

ZAU06070

1. Numero d'identificazione chiave

Il numero di identificazione della chiave è impresso sulla targhetta della chiave. Riportare questo numero nell'apposito spazio ed usarlo come riferimento per ordinare una chiave nuova.

HAU26410

Numero identificazione veicolo

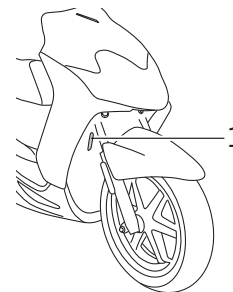

Numero identificazione veicolo

Il numero di identificazione del veicolo è stampigliato sul telaio.

NOTA

Il numero di identificazione del veicolo serve ad identificare il vostro veicolo e può venire utilizzato per immatricolarlo presso le autorità competenti della zona interessata.

INFORMAZIONI PER I CONSUMATORI

HAU26490

Etichetta modello

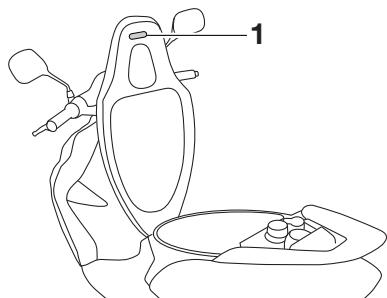

1. Etichetta modello

L'etichetta del modello è applicata sul fondo della sella. (Vedere pagina 3-11). Registrare le informazioni di questa etichetta nell'apposito spazio. Queste informazioni sono necessarie per ordinare i ricambi presso i concessionari Yamaha.

A	Accelerazione e decelerazione5-2	G	Gancio della cinghia portabagagli3-13	N	Numeri di identificazione9-1
	Assieme ammortizzatore, regolazione3-12		Gioco del cavo dell'acceleratore, regolazione6-11		Numero di identificazione chiave9-1
	Avviamento del motore a freddo5-1		Gioco della leva del freno posteriore, regolazione6-14		Numero identificazione veicolo9-1
	Avvio del mezzo5-2		Gioco della leva freno anteriore, controllo...6 14	O	Olio per motori a 2 tempi3-10
B	Batteria6-20				Olio trasmissione finale6-8
	Bloccetto di accensione/bloccasterzo3-1	I	Informazioni di sicurezza1-1	P	Parcheggio5-4
C	Candela, controllo6-7		Interruttore avviamento3-6		Pastiglie e ganasce del freno, controllo6-15
	Caratteristiche tecniche8-1		Interruttore dell'avvisatore acustico3-6		Pedale di avviamento3-11
	Carburante3-8		Interruttore indicatori di direzione3-6		Pneumatici6-12
	Carburante, consigli per ridurne il consumo5-3		Interruttori manubrio3-6		Posizioni dei componenti2-1
	Carburatore, messa a punto6-11	L	Lampada fanalino posteriore/stop oppure lampada indicatore di direzione posteriore, sostituzione6-24		Pulizia7-1
	Carenatura e pannello, rimozione e installazione6-6		Lampada faro o lampada indicatore direzione anteriore, sostituzione6-22	R	Ricerca ed eliminazione guasti6-26
	Cavalletto centrale, controllo e lubrificazione6-18		Lampada luce targa, sostituzione6-25		Rimessaggio7-3
	Commutatore luce abbagliante/anabbagliante3-6		Leva del freno, anteriore3-6		Rodaggio5-4
	Consigli per una guida sicura1-5		Leva del freno, posteriore3-7		Ruote6-13
	Convertitore catalitico3-9		Leve freno, lubrificazione6-17	S	Scomparto portaoggetti3-11
	Cuscinetti delle ruote, controllo6-20		Liquido freni, sostituzione6-17		Sella del pilota3-11
D	Display multifunzione3-4		Liquido refrigerante6-9		Spia livello olio3-3
E	Elemento filtrante6-10		Livello liquido freni, controllo6-16		Spia luce abbagliante3-2
	Elenco dei controlli prima dell'utilizzo4-2	M			Spie di segnalazione e di avvertimento3-2
	Etichetta modello9-2		Manopola e cavo acceleratore, controllo e lubrificazione6-17		Spie indicatori di direzione3-2
F	Forcella, controllo6-19		Manutenzione periodica e lubrificazione6-2		Sterzo, controllo6-19
	Frenatura5-3			T	Tabelle di ricerca ed eliminazione guasti6-27
	Fusibile, sostituzione6-21				Tachimetro3-3

INDICE

Tappi serbatoio carburante e serbatoio
olio per motori a 2 tempi3-7

V

Verniciatura opaca, prestare attenzione7-1



MBK Industrie

Z.I. de Rouvroy 02100 Saint Quentin

Société Anonyme au capital de 45 000 000 €

R.C St-Quentin B 329 035 422

PRINTED IN FRANCE
2012-03 (H)