



⚠ Leggere attentamente questo manuale prima di utilizzare questo veicolo.

USO E MANUTENZIONE



CW50
CW50L
CW50N

2B6-F8199-H1

 **Leggere attentamente questo manuale prima di utilizzare questo veicolo. Questo manuale dovrebbe accompagnare il veicolo se viene venduto.**

Benvenuti nel mondo delle moto Yamaha!

Con l'acquisto del CW50/CW50L/CW50N, potrete avvalervi della vasta esperienza Yamaha e delle tecnologie più avanzate profuse nella progettazione e nella costruzione di prodotti di alto livello qualitativo che hanno valso a Yamaha la sua reputazione di assoluta affidabilità. Leggete questo manuale senza fretta e da cima a fondo. Potrete godervi tutti i vantaggi che la vostra CW50/CW50L/CW50N offre. Il Libretto uso e manutenzione non fornisce solo istruzioni sul funzionamento, la verifica e la manutenzione del vostro scooter, ma indica anche come salvaguardare sé stessi e gli altri evitando problemi e il rischio di lesioni.

Inoltre i numerosi consigli contenuti in questo libretto aiutano a mantenere il vostro scooter nelle migliori condizioni possibili. Se una volta letto il manuale, aveste ulteriori quesiti da porre, non esitate a rivolgervi al vostro concessionario Yamaha.

Il team della Yamaha vi augura una lunga guida sicura e piacevole. Ricordate sempre di anteporre la sicurezza ad ogni altra cosa.

La Yamaha è alla continua ricerca di soluzioni avanzate da utilizzare nella progettazione e nel costante miglioramento della qualità del prodotto. In conseguenza di ciò, sebbene questo manuale contenga le informazioni più aggiornate sul prodotto, disponibili alla data della sua pubblicazione, è possibile che capiti di rilevare delle lievi difformità tra lo scooter e quanto descritto nel manuale. In caso di altre questioni in merito al presente manuale, consultare un concessionario Yamaha.

AVVERTENZA

Si prega di leggere questo libretto per intero e attentamente prima di utilizzare questo scooter.





NOTA

- Questo riferimento identifica il carburante consigliato per questo veicolo come specificato dal regolamento europeo (EN228).
 - Controllare che l'ugello benzina presenti lo stesso identificatore quando si fa rifornimento.
-

INFORMAZIONI IMPORTANTI NEL LIBRETTO USO E MANUTENZIONE

HAU10133

Le informazioni particolarmente importanti sono evidenziate dai seguenti richiami:

	Questo è il simbolo di pericolo. Viene utilizzato per richiamare l'attenzione sui rischi potenziali di infortuni. Osservare tutti i messaggi di sicurezza che seguono questo simbolo per evitare infortuni o il decesso.
 AVVERTENZA	Un'AVVERTENZA indica una situazione pericolosa che, se non evitata, potrebbe provocare il decesso o infortuni gravi.
ATTENZIONE	Un richiamo di ATTENZIONE indica speciali precauzioni da prendersi per evitare di danneggiare il veicolo o altre cose.
NOTA	Una NOTA contiene informazioni importanti che facilitano o che rendono più chiare le procedure.

*Il prodotto e le specifiche sono soggetti a modifiche senza preavviso.

INFORMAZIONI IMPORTANTI NEL LIBRETTO USO E MANUTENZIONE

HAUM1011

**CW50/CW50L/CW50N
USO E MANUTENZIONE
©2012 della MBK INDUSTRIE
1a edizione, ottobre 2012
Tutti i diritti sono riservati.
È vietata espressamente la ristampa o l'uso
non autorizzato
senza il permesso scritto della
MBK INDUSTRIE.
Stampato in Francia.**

INDICE

INFORMAZIONI DI SICUREZZA	1-1
Ulteriori consigli per una guida sicura	1-5

DESCRIZIONE	2-1
Vista da sinistra	2-1
Vista da destra.....	2-2

FUNZIONI DEGLI STRUMENTI E DEI COMANDI.....

Blocchetto accensione/bloccasterzo	3-1
Spie d'avvertimento e di segnalazione	3-2
Gruppo tachimetro (CW50/CW50L).....	3-3
Gruppo tachimetro (CW50N).....	3-4
Segnalatore livello carburante (CW50/CW50L).....	3-4
Interruttori manubrio	3-5
Leva freno anteriore	3-5
Leva freno posteriore	3-6
Tappi serbatoio carburante e serbatoio olio per motori a 2 tempi	3-6
Carburante	3-7
Convertitore catalitico	3-8
Olio per motori a 2 tempi	3-8
Pedale di avviamento	3-8
Staffa di bloccaggio	3-9
Sella	3-9

Alloggiamento del dispositivo antifurto	3-10
Regolazione dell'assieme ammortizzatore (solo modello CW50L).....	3-10
Gancio della cinghia portabagagli	3-11

PER LA VOSTRA SICUREZZA – CONTROLLI PRIMA DELL'UTILIZZO

UTILIZZO E PUNTI IMPORTANTI RELATIVI ALLA GUIDA	5-1
Avviamento del motore a freddo	5-1
Avvio del mezzo	5-2
Accelerazione e decelerazione	5-2
Frenatura	5-2
Consigli per ridurre il consumo del carburante	5-3
Rodaggio	5-3
Parcheggio	5-4

MANUTENZIONE E REGOLAZIONI PERIODICHE	6-1
Tabella di manutenzione periodica per il sistema di controllo emissioni	6-2
Tabella manutenzione generale e lubrificazione	6-3

Rimozione e installazione delle carenature e dei pannelli	6-6
Controllo della candela	6-7
Olio trasmissione finale	6-8
Pulizia dell'elemento filtrante	6-9
Messa a punto del carburatore	6-10
Controllo del gioco della manopola acceleratore	6-10
Pneumatici	6-10
Ruote in lega	6-12
Controllo del gioco della leva freno anteriore	6-13
Regolazione gioco della leva freno posteriore	6-13
Controllo delle pastiglie del freno anteriore e delle ganasce del freno posteriore	6-14
Controllo del livello liquido freni ...	6-14
Sostituzione del liquido freni	6-15
Controllo e lubrificazione dei cavi	6-16
Controllo e lubrificazione della manopola e del cavo acceleratore	6-16
Lubrificazione delle leve freno anteriore e posteriore	6-16
Controllo e lubrificazione del cavalletto centrale	6-17
Controllo della forcella	6-17
Controllo dello sterzo	6-18
Controllo dei cuscinetti ruote	6-18

Batteria	6-19
Sostituzione del fusibile	6-20
Sostituzione di una lampada faro	6-21
Sostituzione della lampada fanalino posteriore/stop	6-21
Sostituzione della lampada indicatore di direzione	6-22
Ricerca ed eliminazione guasti	6-22
Tabella di ricerca ed eliminazione guasti	6-24

PULIZIA E RIMESSAGGIO

DELLO SCOOTER	7-1
Verniciatura opaca, prestare attenzione	7-1
Pulizia	7-1
Rimessaggio	7-3

CARATTERISTICHE TECNICHE

INFORMAZIONI PER I

CONSUMATORI	9-1
Numeri d'identificazione	9-1

HAUT1018

1

Siate un proprietario responsabile

Come proprietari del veicolo, siete responsabili del funzionamento in sicurezza e corretto del vostro scooter.

Gli scooter sono veicoli con due ruote in linea.

Il loro utilizzo e funzionamento in sicurezza dipendono dall'uso di tecniche di guida corrette e dall'esperienza del conducente. Ogni conducente deve essere a conoscenza dei seguenti requisiti prima di utilizzare questo scooter.

Il conducente deve:

- Ricevere informazioni complete da una fonte competente su tutti gli aspetti del funzionamento dello scooter.
- Rispettare le avvertenze e le istruzioni di manutenzione in questo Libretto uso e manutenzione.
- Ricevere un addestramento qualificato nelle tecniche di guida corrette ed in sicurezza.
- Richiedere assistenza tecnica professionale secondo quanto indicato in questo Libretto uso e manutenzione e/o reso necessario dalle condizioni meccaniche.

- Non utilizzare mai uno scooter senza essere stati addestrati o istruiti adeguatamente. Seguire un corso di addestramento. I principianti dovrebbero essere addestrati da un istruttore qualificato. Contattare un concessionario di scooter autorizzato per informazioni sui corsi di addestramento più vicini.

Guida in sicurezza

Eseguire i controlli prima dell'utilizzo ogni volta che si usa il veicolo per essere certi che sia in grado di funzionare in sicurezza. La mancata esecuzione di un'ispezione o manutenzione corretta del veicolo aumenta la possibilità di incidenti o di danneggiamenti del mezzo. Vedere pagina 4-1 per l'elenco dei controlli prima dell'utilizzo.

- Questo scooter è stato progettato per trasportare il pilota ed un passeggero.

NOTA

Malgrado che questo scooter sia stato progettato per trasportare un passeggero, osservare sempre le disposizioni di legge locali.

- La causa prevalente di incidenti tra automobili e scooter è che gli automobilisti non vedono o identificano gli scooter nel traffico. Molti incidenti sono stati provocati da automobilisti che non

avevano visto lo scooter. Quindi rendersi ben visibili sembra aver un ottimo effetto riducente dell'eventualità di questo tipo di incidenti.

Pertanto:

- Indossare un giubbotto con colori brillanti.
- Stare molto attenti nell'avvicinamento e nell'attraversamento degli incroci, luogo più frequente di incidenti per gli scooter.
- Viaggiare dove gli altri utenti della strada possano vedervi. Evitare di viaggiare nella zona d'ombra di un altro veicolo.
- Mai eseguire interventi di manutenzione su uno scooter senza disporre di conoscenze adeguate. Contattare un concessionario di scooter autorizzato per ricevere informazioni sulla manutenzione base dello scooter. Alcuni interventi di manutenzione possono essere eseguiti solo da personale qualificato.
- Molti incidenti coinvolgono piloti inesperti. In effetti, molti dei piloti coinvolti in incidenti non possiedono nemmeno una patente di guida valida.
 - Accertarsi di essere qualificati, e prestare il proprio scooter soltanto a piloti esperti.



- Essere consci delle proprie capacità e dei propri limiti. Restando nei propri limiti, ci si aiuta ad evitare incidenti.
- Consigliamo di far pratica con lo scooter in zone dove non c'è traffico, fino a quando non si avrà preso completa confidenza con lo scooter e tutti i suoi comandi.
- Molti incidenti vengono provocati da errori di manovra dei piloti degli scooter. Un errore tipico è allargarsi in curva a causa dell'eccessiva velocità o dell'inclinazione insufficiente rispetto alla velocità di marcia.
 - Rispettare sempre i limiti di velocità e non viaggiare mai più veloci di quanto lo consentano le condizioni della strada e del traffico.
 - Segnalare sempre i cambi di direzione e di corsia. Accertarsi che gli altri utenti della strada vi vedano.
- La posizione del conducente e del passeggero è importante per il controllo del mezzo.
 - Durante la marcia, per mantenere il controllo dello scooter il pilota deve tenere entrambe le mani sul manubrio ed entrambi i piedi sui poggia-piedi.
 - Il passeggero deve tenersi sempre con entrambe le mani al conducente, alla cinghia sella o alla maniglia, se presente, e tenere entrambi i piedi sui poggia-piedi passeggero. Non trasportare mai un passeggero se non è in grado di posizionare fermamente entrambi i piedi sui poggia-piedi passeggero.
 - Non guidare mai sotto l'influsso di alcool o droghe.
 - Questo scooter è progettato esclusivamente per l'utilizzo su strada. Non è adatto per l'utilizzo fuori strada.
- Non indossare mai abiti svolazzanti, potrebbero infilarsi nelle leve di comando o nelle ruote e provocare lesioni o incidenti.
- Indossare sempre un vestiario protettivo che copra le gambe, le caviglie ed i piedi. Il motore o l'impianto di scarico si scaldano molto durante o dopo il funzionamento e possono provocare scottature.
- Anche il passeggero deve rispettare le precauzioni di cui sopra.

Evitare l'avvelenamento da monossido di carbonio

Tutti i gas di scarico dei motori contengono monossido di carbonio, un gas letale. L'inspirazione di monossido di carbonio può provocare mal di testa, capogiri, sonnolenza, nausea, confusione, ed eventualmente il decesso.

Il monossido di carbonio è un gas incolore, inodore, insapore che può essere presente anche se non si vedono i gas di scarico del motore o non se ne sente l'odore. Livelli mortali di monossido di carbonio possono accumularsi rapidamente e possono soffocare rapidamente e impedire di salvarsi. Inoltre, livelli mortali di monossido di carbonio possono persistere per ore o giorni in ambienti chiusi o scarsamente ventilati. Se

Accessori di sicurezza

La maggior parte dei decessi negli incidenti di scooter è dovuta a lesioni alla testa. L'uso di un casco è il fattore più importante nella prevenzione o nella riduzione di lesioni alla testa.

- Utilizzare sempre un casco omologato.
- Portare una visiera o occhiali. Il vento sugli occhi non protetti potrebbe causare una riduzione della visibilità e ritardare la percezione di un pericolo.
- L'utilizzo di un giubbotto, scarpe robuste, pantaloni, guanti ecc. è molto utile a prevenire o ridurre abrasioni o lacerazioni.

INFORMAZIONI DI SICUREZZA

1

si percepiscono sintomi di avvelenamento da monossido di carbonio, lasciare immediatamente l'ambiente, andare all'aria fresca e RICHIEDERE L'INTERVENTO DI UN MEDICO.

- Non far funzionare il motore al chiuso. Anche se si cerca di dissipare i gas di scarico del motore con ventilatori o aprendo finestre e porte, il monossido di carbonio può raggiungere rapidamente livelli pericolosi.
- Non fare funzionare il motore in ambienti con scarsa ventilazione o parzialmente chiusi, come capannoni, garage o tettoie per auto.
- Non fare funzionare il motore all'aperto dove i gas di scarico del motore possono penetrare negli edifici circostanti attraverso aperture quali finestre e porte.

Carico

L'aggiunta di accessori o di carichi allo scooter può influire negativamente sulla stabilità e l'uso, se cambia la distribuzione dei pesi dello scooter. Per evitare possibili incidenti, l'aggiunta di carichi o accessori allo scooter va effettuata con estrema cautela. Prestare la massima attenzione guidando uno scooter a cui siano stati aggiunti carichi o accessori. Di seguito, insieme alle informazioni sugli accessori, vengono elencate

alcune indicazioni generali da rispettare nel caso in cui si trasporti del carico sullo scooter:

Il peso totale del conducente, del passeggero, degli accessori e del carico non deve superare il limite massimo di carico. **L'utilizzo di un veicolo sovraccarico può provocare incidenti.**

Carico massimo:

185 kg (408 lb)

Caricando il mezzo entro questi limiti, tenere presente quanto segue:

- Tenere il peso del carico e degli accessori il più basso ed il più vicino possibile allo scooter. Fissare con cura gli oggetti più pesanti il più vicino possibile al centro del veicolo e accertarsi di distribuire uniformemente il peso sui due lati dello scooter per ridurre al minimo lo sbilanciamento o l'instabilità.
- I carichi mobili possono provocare improvvisi sbilanciamenti. Accertarsi che gli accessori ed il carico siano ben fissati allo scooter, prima di avviarlo.

Controllare frequentemente i supporti degli accessori ed i dispositivi di fissaggio dei carichi.

- Regolare correttamente la sospensione in funzione del carico (solo modelli con sospensioni regolabili), e controllare le condizioni e la pressione dei pneumatici.
- Non attaccare al manubrio, alla forcella o al parafango anteriore oggetti grandi o pesanti. Oggetti del genere possono provocare instabilità o ridurre la risposta dello sterzo.

- **Questo veicolo non è progettato per trainare un carrello o per essere collegato ad un sidecar.**

Accessori originali Yamaha

La scelta degli accessori per il vostro veicolo è una decisione importante. Gli accessori originali Yamaha, disponibili solo presso i concessionari Yamaha, sono stati progettati, testati ed approvati da Yamaha per l'utilizzo sul vostro veicolo.

Molte aziende che non hanno nessun rapporto commerciale con Yamaha producono parti ed accessori oppure offrono altre modifiche per i veicoli Yamaha. Yamaha non è in grado di testare i prodotti realizzati da queste aziende aftermarket. Pertanto Yamaha non può approvare o consigliare



l'uso di accessori non venduti da Yamaha o di modifiche non consigliate specificatamente da Yamaha, anche se venduti ed installati da un concessionario Yamaha.

Parti, accessori e modifiche aftermarket

Mentre si possono trovare prodotti aftermarket simili nel design e nella qualità agli accessori originali Yamaha, ci sono alcuni accessori o modifiche aftermarket inadatti in quanto potrebbero comportare rischi potenziali per la vostra sicurezza personale e quella degli altri. L'installazione di prodotti aftermarket o l'introduzione di altre modifiche al veicolo che ne cambino il design o le caratteristiche di funzionamento possono esporre voi stessi ed altri al rischio di infortuni gravi o di morte. Sarete pertanto direttamente responsabili degli infortuni originatisi in relazione a cambiamenti apportati al veicolo.

Per il montaggio di accessori, tenere ben presenti le seguenti istruzioni in aggiunta a quelle descritte al capitolo "Carico".

- Non installare mai accessori o trasportare carichi che compromettano le prestazioni dello scooter. Prima di utilizzare gli accessori, controllateli accuratamente per accertarsi che essi non riducano in nessuna maniera la distanza libera da terra e la distanza mi-

nima da terra nella marcia in curva, non limitino la corsa delle sospensioni, dello sterzo o il funzionamento dei comandi, oppure oscurino le luci o i catarifrangenti.

- Gli accessori montati sul manubrio oppure nella zona della forcella possono creare instabilità dovuta alla distribuzione non uniforme dei pesi o a modifiche dell'aerodinamica. Montando accessori sul manubrio oppure nella zona della forcella, tener conto che devono essere il più leggeri possibile ed essere comunque ridotti al minimo.
- Accessori ingombranti o grandi possono compromettere seriamente la stabilità dello scooter a causa degli effetti aerodinamici. Il vento potrebbe sollevare lo scooter, oppure lo scooter potrebbe divenire instabile sotto l'azione di venti trasversali. Questo genere di accessori può provocare instabilità anche quando si viene sorpassati o nel sorpasso di veicoli di grandi dimensioni.
- Determinati accessori possono spostare il conducente dalla propria posizione normale di guida. Una posizione impropria limita la libertà di movimento del conducente e può

compromettere la capacità di controllo del mezzo; pertanto, accessori del genere sono sconsigliati.

- L'aggiunta di accessori elettrici va effettuata con cautela. Se gli accessori elettrici superano la capacità dell'impianto elettrico dello scooter, si potrebbe verificare un guasto elettrico, che potrebbe causare una pericolosa perdita dell'illuminazione o della potenza del motore.

Pneumatici e cerchi aftermarket

I pneumatici ed i cerchi forniti con lo scooter sono stati progettati per essere all'altezza delle prestazioni del veicolo e per fornire la migliore combinazione di manovrabilità, potenza frenante e comfort. Pneumatici e cerchi diversi da quelli forniti, o con dimensioni e combinazioni diverse, possono essere inappropriati. Vedere pagina 6-10 per le specifiche dei pneumatici e maggiori informazioni sul cambio dei pneumatici.

Trasporto dello scooter

Prima di trasportare lo scooter su un altro veicolo, attenersi alle seguenti istruzioni.

- Rimuovere dallo scooter tutti gli oggetti non ancorati.

- Orientare la ruota anteriore in posizione di marcia in linea retta sul rimorchio o sul pianale dell'autocarro e bloccarla opportunamente per impedirne lo spostamento.
- Fissare lo scooter con apposite funi o cinghie di ancoraggio in corrispondenza di componenti solidi dello scooter stesso, quali ad esempio il telaio o il triplo morsetto superiore della forcella anteriore (e non ad esempio alle manopole del manubrio, agli indicatori di direzione o ad altri componenti che potrebbero rompersi). Scegliere attentamente la posizione di fissaggio delle cinghie per evitare che queste ultime sfreghino contro le parti verniciate durante il trasporto.
- La sospensione, se possibile, deve essere parzialmente compressa, il modo che lo scooter non sobbalzi eccessivamente durante il trasporto.

Ulteriori consigli per una guida sicura

HAU10373

- Ricordarsi di segnalare chiaramente l'intenzione di svoltare.
- Può risultare estremamente difficile frenare su fondi stradali bagnati. Evitare frenate brusche, in quanto lo scooter potrebbe slittare. Frenare lentamente quando ci si arresta su una superficie bagnata.
- Rallentare in prossimità di un angolo o di una curva. Accelerare dolcemente all'uscita di una curva.
- Porre attenzione nel superare le auto in sosta. Un guidatore potrebbe non vedervi ed aprire una portiera intralciando il percorso.
- Quando sono bagnati, i passaggi a livello, le rotaie dei tram, le lamiere metalliche in prossimità di cantieri di costruzioni stradali ed i coperchi dei tombini diventano estremamente sdruciolevoli. Rallentare e procedere con estrema cautela in prossimità di questi siti. Mantenere lo scooter diritto altrimenti potrebbe scivolare via da sotto chi guida.

- Le pastiglie freni potrebbero bagnarsi nel lavare lo scooter. Dopo aver lavato lo scooter, controllare il funzionamento dei freni prima di mettersi in marcia.
- Indossare sempre un casco, dei guanti, pantaloni (stretti ai polpacci ed alle caviglie in modo che non svolazzino) ed indossare una giacca dai colori brillanti.
- Non trasportare troppo bagaglio sullo scooter. Quando è sovraccarico, lo scooter è instabile. Usare un legaccio robusto per fissare il bagaglio al portapacchi (se previsto). Eventuali carichi non assicurati compromettono la stabilità dello scooter e potrebbero distrarre l'attenzione del pilota dalla strada. (Vedere pagina 1-3.)

Vista da sinistra

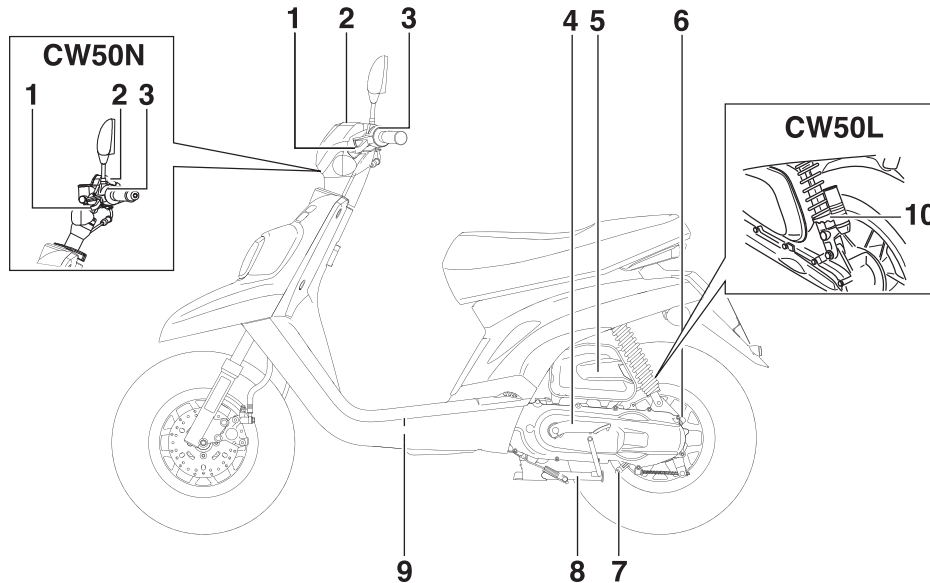

1. Leva freno posteriore (pagina 3-6)
2. Gruppo del tachimetro (pagina 3-3)
3. Interruttori sul lato sinistro del manubrio (pagina 3-5)
4. Pedale di avviamento (pagina 3-8)
5. Elemento del filtro dell'aria (pagina 6-9)
6. Tappo del bocchettone riempimento olio trasmissione finale (pagina 6-8)
7. Bullone di drenaggio olio trasmissione finale (pagina 6-8)
8. Cavalletto centrale (pagina 6-17)

9. Batteria/fusibile (pagina 6-19/6-20)
10. Ghiera di regolazione precarica molla ammortizzatore (pagina 3-10)

DESCRIZIONE

HAU10420

Vista da destra

2

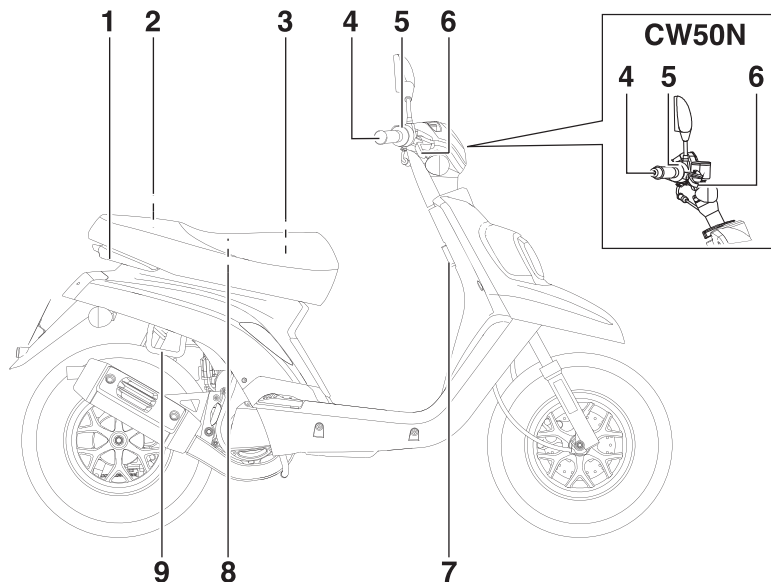

1. Maniglia (pagina 5-2)
2. Tappo serbatoio olio (pagina 3-8)
3. Tappo serbatoio carburante (pagina 3-6)
4. Manopola acceleratore (pagina 6-10)
5. Interruttore impugnatura destra (pagina 3-5)
6. Leva freno anteriore (pagina 3-5)
7. Gancio della cinghia portabagagli (pagina 3-11)
8. Alloggiamento del dispositivo antifurto (pagina 3-10)

9. Staffa di sicurezza (pagina 3-9)

Blocchetto accensione/bloccasterzo

HAU10461

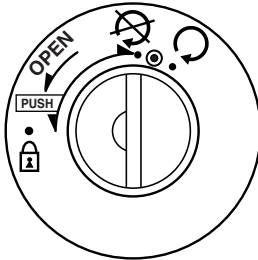

ZALUM293

Il bloccasterzo/bloccasterzo comanda i sistemi d'accensione e di illuminazione e viene utilizzato per bloccare lo sterzo. Appresso sono descritte le varie posizioni.

ON (aperto) “○”

HAU10640

Viene data tensione a tutti i circuiti elettrici e si può avviare il motore. La chiave di accensione non può essere sfilata.

NOTA

Il faro, l'illuminazione pannello strumenti e la luce fanalino posteriore si accendono automaticamente quando si avvia il motore.

OFF (chiuso) “⊗”

HAU10661

Tutti gli impianti elettrici sono inattivi. È possibile sfilare la chiave.

HWA10061

AVVERTENZA

Non girare la chiave sulla posizione “⊗” o “I” mentre il veicolo è in movimento. Altrimenti i circuiti elettrici verranno disattivati, con il rischio di perdere il controllo del mezzo o di causare incidenti.

CONTROLLARE “⊙” (CW50/CW50L)

HAU10670

La spia d'avvertimento del livello dell'olio per motori a 2 tempi dovrebbe accendersi. (Vedere pagina 3-2.)

CONTROLLARE “⊙” (CW50N)

HAUM2920

La spia d'avvertimento livello olio per motori a 2 tempi e la spia livello carburante devono accendersi. (Vedere pagina 3-2.)

LOCK (bloccasterzo) “I”

HAU10684

Lo sterzo è bloccato e tutti gli impianti elettrici sono inattivi. È possibile sfilare la chiave.

Per bloccare lo sterzo

1. Girare il manubrio completamente a sinistra.
2. In posizione di “⊗”, premere la chiave e, tenendola premuta, girarla su “I”.
3. Sfilare la chiave.

Per sbloccare lo sterzo

Inserire la chiave e, tenendola premuta, girarla su “⊗”.

FUNZIONI DEGLI STRUMENTI E DEI COMANDI

Spie d'avvertimento e di segnalazione

HAU49392

CW50N

CW50/CW50L

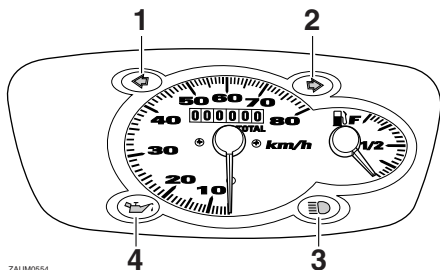

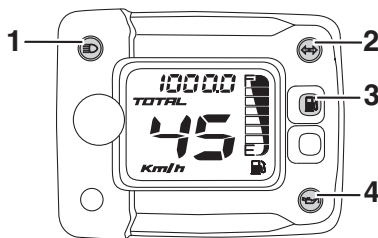

ZALM0554

1. Spia indicatore di direzione sinistro “←”
2. Spia indicatore di direzione destro “→”
3. Spia luce abbagliante “≡○”
4. Spia d'avvertimento livello olio “”



ZAUM0962

1. Spia luce abbagliante “≡○”
2. Spia indicatore di direzione “← →”
3. Spia livello carburante “”
4. Spia d'avvertimento livello olio “”

Spie indicatori di direzione “←” e “→” (CW50/CW50L)

HAU11030

La spia di segnalazione corrispondente lampeggia ogni qualvolta l'interruttore degli indicatori di direzione viene spostato a sinistra o destra.

Spia indicatore di direzione “← →” (CW50N)

HAU11020

Questa spia di segnalazione lampeggia ogni qualvolta l'interruttore degli indicatori di direzione viene spostato a sinistra o destra.

Spia luce abbagliante “≡○”

HAU11080

Questa spia di segnalazione si accende quando il faro è sulla posizione abbagliante.

Spia livello olio “”

HAU11181

Questa spia si accende quando la chiave di accensione è sulla posizione “”, oppure se il livello dell'olio nel serbatoio olio per motori a 2 tempi risultasse basso durante il funzionamento. Se la spia dovesse accendersi mentre il veicolo è in moto, fermarsi immediatamente e riempire il serbatoio olio con Yamalube 2 oppure con un olio equivalente per motori a 2 tempi, purché siano di grado JASO “FC” o di grado ISO, “EG-C” o “EG-D”. La spia dovrebbe spegnersi una volta riempito il serbatoio olio per motori a 2 tempi.

NOTA

Se la spia non si accende quando la chiave è in posizione “” o non si spegne dopo il riempimento del serbatoio olio per motori a 2 tempi, far controllare il circuito elettrico da un concessionario Yamaha.

FUNZIONI DEGLI STRUMENTI E DEI COMANDI

ATTENZIONE

Non utilizzare il veicolo fino a quando non si è certi che il livello olio motore è sufficiente.

HCA16291

Spia livello carburante “” (CW50N)

HAUM2910

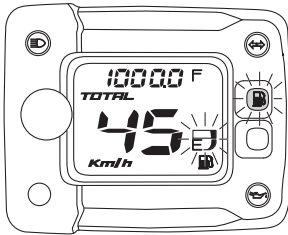

ZAUM0963

Questa spia si accende quando vengono visualizzati solo gli ultimi due segmenti dell'indicatore livello carburante e nel serbatoio carburante rimangono circa 1.5 L (0.40 US gal, 0.33 Imp.gal) di carburante. Quando ciò si verifica, effettuare il rifornimento il più presto possibile.

NOTA

- Non permettere al serbatoio carburante di svuotarsi completamente.

- Quando il serbatoio carburante è quasi vuoto, l'ultimo segmento dell'indicatore livello carburante e il simbolo del carburante lampeggiano.
- Si può controllare il circuito elettrico della spia come segue.

Girare la chiave su “O”. Se la spia non si accende, fare controllare il circuito elettrico da un concessionario Yamaha.

Gruppo tachimetro (CW50/CW50L)

HAU11621

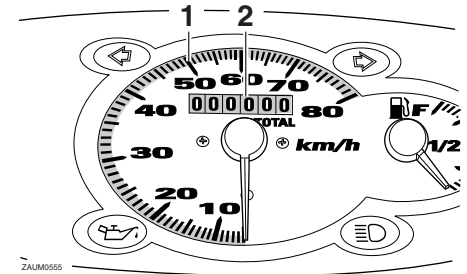

ZAUM0555

1. Tachimetro
2. Contachilometri totalizzatore

SOLO REGNO UNITO

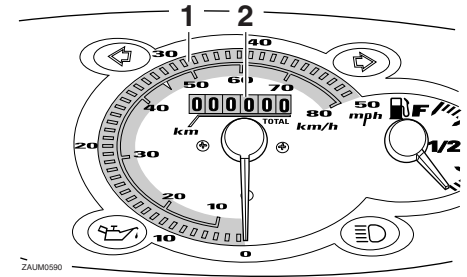

ZAUM0590

1. Tachimetro
2. Contachilometri totalizzatore

FUNZIONI DEGLI STRUMENTI E DEI COMANDI

Il gruppo tachimetro comprende un tachimetro e un totalizzatore contachilometri. Il tachimetro indica la velocità di marcia. Il totalizzatore contachilometri indica la distanza totale percorsa.

Gruppo tachimetro (CW50N) HAUM1590

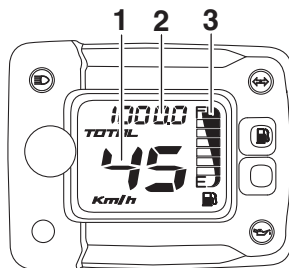

ZALIM0264

1. Tachimetro
2. Contachilometri totalizzatore
3. Indicatore livello carburante

Il gruppo tachimetro comprende un tachimetro, un totalizzatore contachilometri ed un indicatore livello carburante. Il tachimetro indica la velocità di marcia. Il totalizzatore contachilometri indica la distanza totale percorsa. L'indicatore livello carburante indica la quantità di carburante nel serbatoio carburante (vedere pagina 3-2 per spiegazioni sulla spia livello carburante).

Segnalatore livello carburante (CW50/CW50L) HAU12111

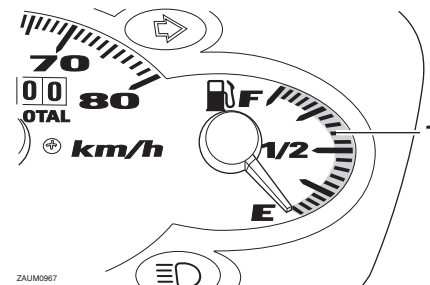

ZALIM0267

1. Indicatore del livello del carburante

Il segnalatore livello carburante indica la quantità di carburante contenuta nel serbatoio carburante. Man mano che il livello carburante scende, l'ago si sposta verso la lettera "E" (vuoto). Quando l'ago raggiunge "E", nel serbatoio carburante restano circa 1.2 L (0.32 US gal, 0.26 Imp.gal) di carburante. Quando ciò si verifica, effettuare il rifornimento il più presto possibile.

FUNZIONI DEGLI STRUMENTI E DEI COMANDI



Interruttori manubrio

HAU1234B

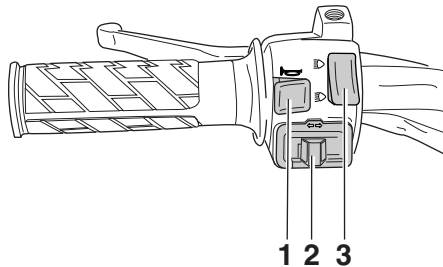
Sinistra



ZALUM0557

1. Interruttore dell'avvisatore acustico “/”
3. Commutatore luce abbagliante/anabbagliante “/”

Destra

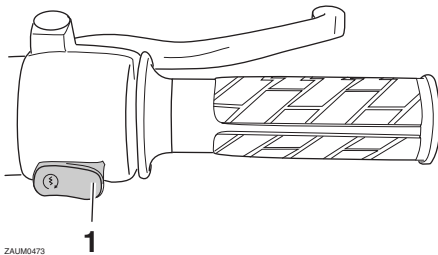

ZALUM0473

1. Interruttore avviamento “

Commutatore luce

HAU12400

abbagliante/anabbagliante “/”

Posizionare questo interruttore su “

Interruttore indicatori di direzione “/”

HAU12460

Spostare questo interruttore verso “

Interruttore dell'avvisatore acustico “ HAU12500

Premere questo interruttore per azionare l'avvisatore acustico.

Interruttore avviamento “ HAUM1132

Premere questo interruttore azionando il freno anteriore o posteriore per accendere il motore con il dispositivo d'avviamento. Prima di accendere il motore, vedere pagina 5-1 per le istruzioni di avviamento.

Leva freno anteriore

HAU12901

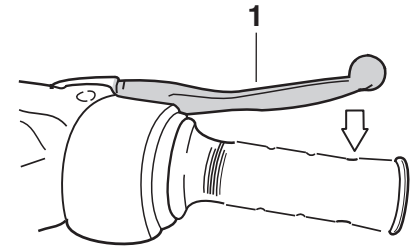

ZALUM0791

1. Leva freno anteriore

La leva freno anteriore si trova sul lato destro del manubrio. Per azionare il freno anteriore, tirare la leva verso la manopola acceleratore.

FUNZIONI DEGLI STRUMENTI E DEI COMANDI

Leva freno posteriore

HAU12951

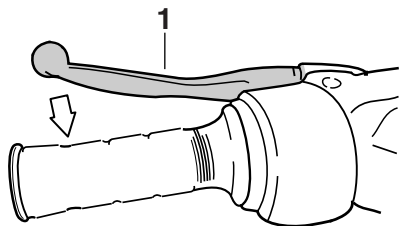

1. Leva freno posteriore

La leva freno posteriore si trova sul lato sinistro del manubrio. Per azionare il freno posteriore, tirare la leva verso la manopola.

Tappi serbatoio carburante e serbatoio olio per motori a 2 tempi

HAU13202

Il tappo serbatoio carburante e il tappo serbatoio olio per motori a 2 tempi si trovano sotto la sella. (Vedere pagina 3-9.)

Tappo serbatoio carburante

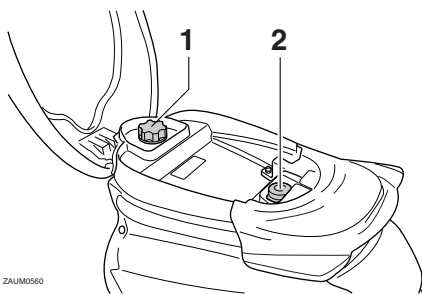

1. Tappo serbatoio carburante
2. Tappo serbatoio olio per motori a 2 tempi

Per togliere il tappo serbatoio carburante, girarlo in senso antiorario e poi estrarlo.
Per installare il tappo serbatoio carburante, girarlo in senso orario.

Tappo serbatoio olio per motori a 2 tempi

Per togliere il tappo serbatoio olio per motori a 2 tempi, estrarlo.

Per installare il tappo serbatoio olio per motori a 2 tempi, inserirlo nell'apertura del serbatoio.

HWA10141

AVVERTENZA

Verificare che il tappo serbatoio carburante ed il tappo serbatoio olio per motori a 2 tempi siano installati correttamente prima di utilizzare lo scooter. Le perdite di carburante costituiscono un rischio d'incendio.

FUNZIONI DEGLI STRUMENTI E DEI COMANDI

Carburante

HAU13212

Accertarsi che il serbatoio contenga una quantità sufficiente di benzina.

HWA10881

AVVERTENZA

La benzina ed i vapori di benzina sono estremamente infiammabili. Per evitare incendi ed esplosioni e ridurre il rischio di infortuni durante il rifornimento, osservare queste istruzioni.

1. Prima di effettuare il rifornimento, spegnere il motore ed accertarsi che nessuno sia seduto sul veicolo. Non effettuare mai il rifornimento mentre si fuma, o ci si trova nelle vicinanze di scintille, fiamme libere, o altre fonti di accensione, come le fiamme pilota di scaldacqua e di asciugabiancheria.
2. Non riempire troppo il serbatoio carburante. Smettere di riempire quando il carburante raggiunge il fondo del bocchettone riempimento. Considerando che il carburante si espande quando si riscalda, il calore del motore o del sole potrebbe fare traboccare il carburante dal serbatoio carburante.

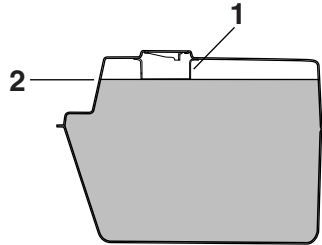

ZAJM0020

1. Tubo di rifornimento del serbatoio del carburante
2. Riferimento livello max.
3. Asciugare immediatamente con uno straccio l'eventuale carburante versato. **ATTENZIONE: Pulire subito con uno straccio pulito, asciutto e soffice l'eventuale carburante versato, in quanto può deteriorare le superfici verniciate o di plastica.** [HCA10071]
4. Accertarsi di aver chiuso saldamente il tappo serbatoio carburante.

HWA15151

AVVERTENZA

La benzina è velenosa e può provocare infortuni o il decesso. Maneggiare con cautela la benzina. Non aspirare mai la benzina con la bocca. In caso di ingestione di benzina o di inspirazione di grandi quantità di vapori di benzina, o se la benzina viene a contatto degli occhi,

contattare immediatamente un medico. Se si versa benzina sulla pelle, lavare con acqua e sapone. Se si versa benzina sugli abiti, cambiarli.

HAUM2730

Carburante consigliato:

Soltanto benzina super senza piombo

Capacità serbatoio carburante:

5.3 L (1.40 US gal, 1.17 Imp.gal)

Quantità di carburante di riserva (quando si accende la spia livello carburante):

CW50 1.2 L (0.32 US gal, 0.26 Imp.gal)

CW50L 1.2 L (0.32 US gal, 0.26 Imp.gal)

CW50N 1.5 L (0.40 US gal, 0.33 Imp.gal)

Il vostro motore Yamaha è stato progettato per l'utilizzo di benzina super senza piombo con un numero di ottano controllato di 95 o più. Se si verifica il battito in testa, utilizzare benzina di marca diversa. L'uso di carburante senza piombo prolunga la durata delle candele e riduce i costi di manutenzione.

FUNZIONI DEGLI STRUMENTI E DEI COMANDI

Convertitore catalitico

HAU13433

Questo modello è dotato di un convertitore catalitico nell'impianto di scarico.

AVVERTENZA

HWA10862

L'impianto di scarico scotta dopo il funzionamento del mezzo. Per prevenire il rischio di incendi o scottature:

- Non parcheggiare il veicolo vicino a materiali che possono comportare rischi di incendio, come erba o altri materiali facilmente combustibili.
- Parcheggiare il veicolo in un punto in cui non ci sia pericolo che pedoni o bambini tocchino l'impianto di scarico bollente.
- Verificare che l'impianto di scarico si sia raffreddato prima di eseguire lavori di manutenzione su di esso.
- Non fare girare il motore al minimo per più di pochi minuti. Un minimo prolungato può provocare accumuli di calore.

HCA10701

ATTENZIONE

Usare soltanto benzina senza piombo. L'utilizzo di benzina con piombo provocherebbe danni irreparabili al convertitore catalitico.

Olio per motori a 2 tempi

HAU13453

Accertarsi che il serbatoio olio per motori a 2 tempi contenga una quantità sufficiente di olio. Se necessario, rabboccare con l'olio consigliato per motori a 2 tempi.

Olio consigliato:

Vedere pagina 8-1.

Quantità di olio:

1.10 L (1.16 US qt, 0.97 Imp.qt)

HCA16670

ATTENZIONE

Accertarsi che il tappo serbatoio olio per motori a 2 tempi sia chiuso correttamente.

Pedale di avviamento

HAUS1050

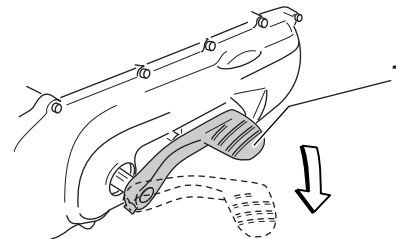

ZAJM0146

1. Pedale di avviamento

Per avviare il motore, premere leggermente giù il pedale di avviamento con il piede fino a quando l'ingranaggio si innesta, poi premerlo verso il basso dolcemente, ma con forza.

Staffa di bloccaggio

HAUT1040

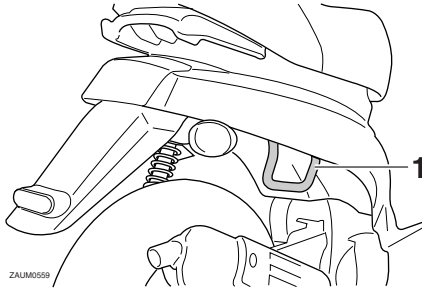

1. Staffa di sicurezza

Per prevenire i furti, si può usare la staffa di bloccaggio per incatenare lo scooter ad un oggetto fisso, come ad un palo della luce oppure a una recinzione.

Per bloccare lo scooter con un lucchetto a catena o a cavo metallico, mettere lo scooter sul cavalletto centrale, fare passare la catena o il cavo attraverso la staffa di bloccaggio ed intorno all'oggetto fisso, e poi chiudere il lucchetto della catena o del cavo.

HWAT1020

AVVERTENZA

Ricordarsi di togliere la catena o il cavo prima di mettere in moto il mezzo, altrimenti lo scooter potrebbe ribaltarsi, provocando danneggiamenti o infortuni.

Sella

HAU13932

Per aprire la sella

1. Posizionare lo scooter sul cavalletto centrale.
2. Inserire la chiave nel blocchetto accensione e girarla in senso antiorario nella posizione di "OPEN".

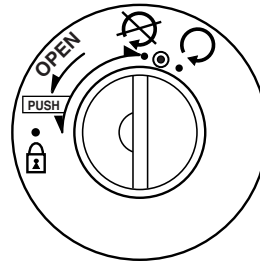

ZAUM0293

NOTA

Non premere la chiave mentre la si gira.

3. Alzare la sella.

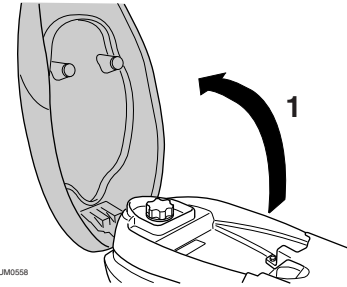

ZAUM0558

1. Aprire.

Per chiudere la sella

1. Abbassare la sella e poi premerla verso il basso per bloccarla in posizione.
2. Togliere la chiave dal blocchetto accensione se si lascia incustodito lo scooter.

NOTA

Verificare che la sella sia fissata correttamente prima di utilizzare il mezzo.

Alloggiamento del dispositivo antifurto

HAUM1580

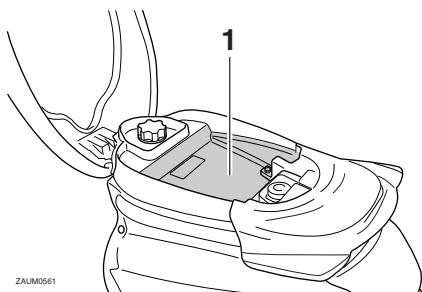

1. Alloggiamento del dispositivo antifurto

L'alloggiamento del dispositivo antifurto, posto sotto alla sella, è progettato per alloggiare un antifurto del tipo a connessione con una lunghezza massima di 1 metro (vedere pagina 3-9 per le procedure di apertura e chiusura della sella).

NOTA

Alcuni dispositivi antifurto non possono entrare nell'alloggiamento a causa della loro grandezza o forma.

Regolazione dell'assieme ammortizzatore (solo modello CW50L)

HAU14833

Questo assieme ammortizzatore è equipaggiato con una ghiera di regolazione precarica molla.

HCA10101

ATTENZIONE

Per evitare di danneggiare il meccanismo, non tentare di girare oltre l'impostazione massima o minima.

Eeguire la regolazione precarica molla come segue:

Per aumentare la precarica molla e quindi rendere la sospensione più rigida, girare la ghiera di regolazione in direzione (a). Per ridurre la precarica molla e quindi rendere la sospensione più morbida, girare la ghiera di regolazione in direzione (b).

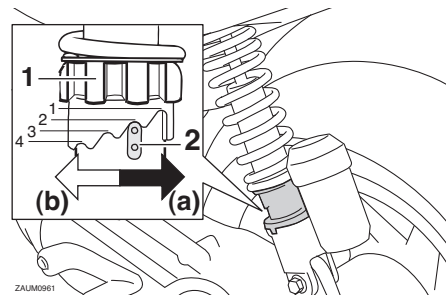

1. Ghiera di regolazione precarica molla
2. Indicatore di posizione

Allineare la regolazione corretta sulla ghiera di regolazione con l'indicatore di posizione sull'ammortizzatore.

Regolazione precarica molla:

Minimo (morbida):

1

Standard:

2

Massimo (rigida):

4

AVVERTENZA

Questo assieme ammortizzatore contiene azoto gassoso fortemente compresso. Leggere e comprendere le informazioni che seguono prima di maneggiare l'assieme ammortizzatore.

HWA10221

- Non manomettere o tentare di aprire l'assieme cilindro.
- Non sottoporre l'assieme ammortizzatore a fiamme libere o ad altre fonti di calore elevato. Ciò potrebbe fare esplodere il gruppo a seguito dell'eccessiva pressione del gas.
- Non deformare o danneggiare in nessun modo il cilindro. Il danneggiamento del cilindro ridurrebbe le prestazioni di smorzamento.
- Non smaltire autonomamente un assieme ammortizzatore danneggiato o usurato. Portare l'assieme ammortizzatore ad un concessionario Yamaha per qualsiasi assistenza.

Gancio della cinghia portabagagli HAUT1072

AVVERTENZA

HWAT1031

- Non superare il limite di carico di 3 kg (6.6 lb) per il gancio della cinghia portabagagli.
- Non superare il carico massimo di 185 kg (408 lb) per il veicolo.

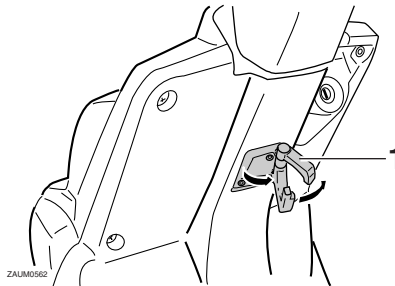

1. Gancio della cinghia portabagagli

PER LA VOSTRA SICUREZZA – CONTROLLI PRIMA DELL'UTILIZZO

HAU15597

Ispezionare il veicolo ogni volta che lo si usa per accertarsi che sia in condizione di funzionare in sicurezza. Osservare sempre le procedure e gli intervalli d'ispezione e manutenzione descritti nel libretto uso e manutenzione.

HWA11151

AVVERTENZA

La mancata esecuzione di un'ispezione o manutenzione corretta del veicolo aumenta la possibilità di incidenti o di danneggiamenti del mezzo. Non utilizzare il veicolo se si riscontrano problemi. Se non si riesce ad eliminare un problema con le procedure fornite in questo manuale, fare ispezionare il veicolo da un concessionario Yamaha.

Prima di utilizzare questo veicolo, controllare i seguenti punti:

POSIZIONE	CONTROLLI	PAGINA
Carburante	<ul style="list-style-type: none">• Controllare il livello del carburante nel serbatoio.• Fare rifornimento se necessario.• Controllare l'assenza di perdite nel circuito del carburante.	3-7
Olio per motori a 2 tempi	<ul style="list-style-type: none">• Controllare il livello dell'olio nel serbatoio.• Se necessario, aggiungere olio del tipo consigliato fino al livello secondo specifica.• Controllare l'assenza di perdite di olio nel veicolo.	3-8
Olio della trasmissione finale	<ul style="list-style-type: none">• Controllare l'assenza di perdite di olio nel veicolo.	6-8
Freno anteriore	<ul style="list-style-type: none">• Controllare il funzionamento.• Se si ha una sensazione di morbidezza e cedevolezza, fare spurgare l'impianto idraulico da un concessionario Yamaha.• Controllare l'usura pastiglie freni.• Sostituire se necessario.• Controllare il livello del liquido nel serbatoio.• Se necessario, aggiungere liquido freni del tipo specificato fino al livello secondo specifica.• Verificare che non ci siano perdite nell'impianto idraulico.	6-14, 6-14
Freno posteriore	<ul style="list-style-type: none">• Controllare il funzionamento.• Lubrificare il cavo se necessario.• Controllare il gioco della leva.• Regolare se necessario.	6-13, 6-14

PER LA VOSTRA SICUREZZA – CONTROLLI PRIMA DELL'UTILIZZO

POSIZIONE	CONTROLLI	PAGINA
Manopola acceleratore	<ul style="list-style-type: none">• Accertarsi che il movimento sia agevole.• Controllare il gioco della manopola acceleratore.• Se necessario, fare regolare il gioco della manopola acceleratore e lubrificare il cavo ed il corpo della manopola da un concessionario Yamaha.	6-10, 6-16
Ruote e pneumatici	<ul style="list-style-type: none">• Controllare l'assenza di danneggiamenti.• Controllare la condizione dei pneumatici e la profondità del battistrada.• Controllare la pressione dell'aria.• Correggere se necessario.	6-10, 6-12
Leve del freno	<ul style="list-style-type: none">• Accertarsi che il movimento sia agevole.• Lubrificare i punti di rotazione delle leve se necessario.	6-16
Cavalletto centrale	<ul style="list-style-type: none">• Accertarsi che il movimento sia agevole.• Lubrificare il punto di rotazione se necessario.	6-17
Fissaggi della parte ciclistica	<ul style="list-style-type: none">• Accertarsi che tutti i dadi, i bulloni e le viti siano serrati correttamente.• Serrare se necessario.	—
Strumenti, luci, segnali e interruttori	<ul style="list-style-type: none">• Controllare il funzionamento.• Correggere se necessario.	—
Batteria	<ul style="list-style-type: none">• Controllare il livello del liquido.• Riempire con acqua distillata se necessario.	6-19

UTILIZZO E PUNTI IMPORTANTI RELATIVI ALLA GUIDA

HAU15951

Leggere attentamente il libretto uso e manutenzione per familiarizzare con tutti i comandi. Se non si comprende un comando o una funzione, chiedere spiegazioni al concessionario Yamaha di fiducia.

HWA10271

AVVERTENZA

La mancanza di pratica con i comandi può comportare la perdita del controllo, con possibilità di incidenti o infortuni.

HAU16566

HCA10250

ATTENZIONE

Vedere pagina 5-3 per le istruzioni di roddaggio del motore prima di utilizzare il mezzo per la prima volta.

1. Girare la chiave su "⊙" e, quando si accende la spia livello olio, girarla su "○".

HCA10240

ATTENZIONE

Se la spia d'avvertimento livello olio non si accende, fare controllare il circuito elettrico da un concessionario Yamaha.

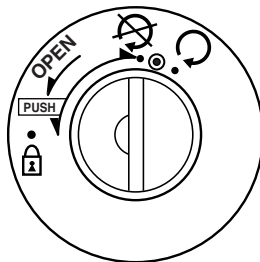

ZALUM0253

2. Chiudere completamente l'acceleratore.

3. Azionando il freno anteriore o posteriore, accendere il motore premendo l'interruttore avviamento o il pedale d'avviamento.

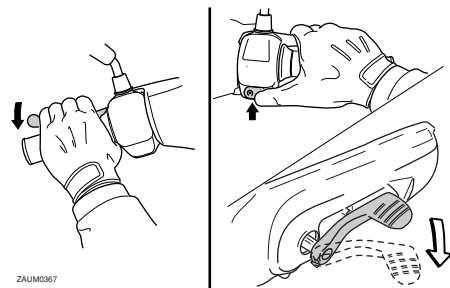

ZALUM0367

Se il motore non si avvia premendo l'interruttore avviamento, rilasciare l'interruttore, attendere alcuni secondi e poi riprovare. Ogni tentativo di accensione deve essere il più breve possibile per preservare la batteria. Non tentare di far girare il motore per più di 5 secondi per ogni tentativo. Se il motore non si accende con il motorino avviamento, provare usando l'avviamento a pedale.

HCA11042

ATTENZIONE

Per allungare al massimo la vita del motore, non accelerare bruscamente quando il motore è freddo!

UTILIZZO E PUNTI IMPORTANTI RELATIVI ALLA GUIDA

Avvio del mezzo

HAU16761

NOTA

Prima di iniziare la marcia, lasciare riscaldare il motore.

1. Stringendo la leva freno posteriore con la sinistra e tenendo la maniglia con la destra, far scendere lo scooter dal cavalletto centrale.

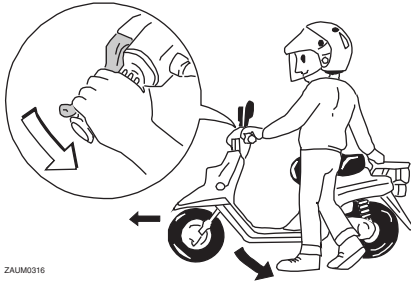

ZAJUM0316

2. Sedere a cavalcioni della sella e poi regolare gli specchietti retrovisori.
3. Accendere gli indicatori di direzione.
4. Controllare il traffico in arrivo e poi girare lentamente la manopola acceleratore (a destra) per mettere in movimento il mezzo.
5. Spegnerne gli indicatori di direzione.

Accelerazione e decelerazione

HAU16780

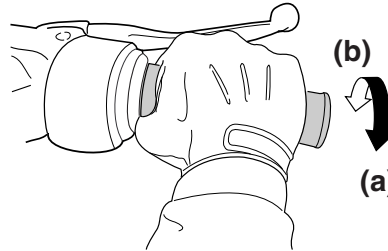

ZAJUM0199

La regolazione della velocità avviene aprendo e chiudendo la manopola dell'acceleratore. Per aumentare la velocità, girare la manopola dell'acceleratore in direzione (a). Per ridurre la velocità, girare la manopola dell'acceleratore in direzione (b).

Frenatura

HAU16793

HWA10300

⚠ AVVERTENZA

- Evitare frenate brusche o improvvise (specialmente quando ci si inclina su di un lato), altrimenti lo scooter potrebbe slittare o ribaltarsi.
- Quando sono bagnati, i passaggi a livello, le rotaie dei tram, le lamiere metalliche in prossimità di cantieri di costruzioni stradali ed i coperchi dei tombini diventano estremamente sdruciolevoli. Pertanto, rallentare quando ci si avvicina a queste zone ed attraversarle con cautela.
- Ricordarsi che frenare su strade bagnate è molto più difficile.
- Guidare lentamente in discesa, in quanto frenare in discesa può essere molto difficile.

1. Chiudere completamente l'acceleratore.
2. Azionare contemporaneamente il freno anteriore e quello posteriore aumentando gradualmente la pressione.

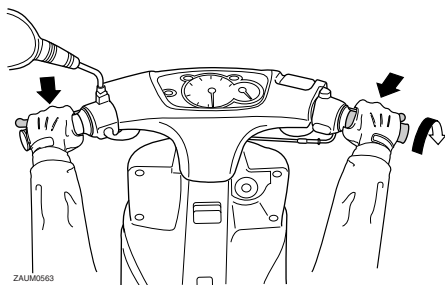

ZALUM0563

HAU16820

Consigli per ridurre il consumo del carburante

Il consumo di carburante dipende in gran parte dallo stile di guida. I seguenti consigli possono aiutare a ridurre il consumo di carburante:

- Evitare regimi di rotazione elevati del motore durante l'accelerazione.
- Evitare regimi di rotazione elevati quando non c'è carico sul motore.
- Spegnerne il motore invece di lasciarlo al minimo per lunghi periodi di tempo (per es. negli ingorghi di traffico, ai semafori o ai passaggi a livello).

HAU16830

Rodaggio

Non c'è un periodo più importante nella vita del motore di quello tra 0 e 1000 km (600 mi). Per questo motivo, leggere attentamente quanto segue.

Dato che il motore è nuovo, non sottoporlo a sforzi eccessivi per i primi 1000 km (600 mi). Le varie parti del motore si usurano e si adattano reciprocamente creando i giochi di funzionamento corretti. Durante questo periodo si deve evitare di guidare a lungo a tutto gas o qualsiasi altra condizione che possa provocare il surriscaldamento del motore.

HAUM2091

0–150 km (0–90 mi)

Evitare il funzionamento prolungato del motore con più di 1/3 di acceleratore. Variare di tanto in tanto la velocità dello scooter. Non usarlo costantemente con la stessa apertura di gas.

150–500 km (90–300 mi)

Evitare il funzionamento prolungato del motore con più di 1/2 di acceleratore.

500–1000 km (300–600 mi)

Evitare velocità di crociera superiori a 3/4 di acceleratore.

1000 km (600 mi) e più

Evitare di fare funzionare a lungo il motore a tutto gas. Variare di tanto in tanto la velocità. **ATTENZIONE: Dopo 1000 km (600 mi) di funzionamento, si deve cambiare l'olio della trasmissione finale.** [HCAM1071]

HCA10270

ATTENZIONE

In caso di disfunzioni del motore durante il periodo di rodaggio, fare controllare immediatamente il mezzo da un concessionario Yamaha.

HAU17213

Parcheggio

Quando si parcheggia, spegnere il motore e togliere la chiave dal blocchetto accensione.

HWA10311

AVVERTENZA

- Poiché il motore e l'impianto di scarico possono divenire molto caldi, parcheggiare in luoghi dove i pedoni o i bambini non possano facilmente toccarli e scottarsi.
 - Non parcheggiare su pendenze o su terreno soffice, altrimenti il veicolo potrebbe ribaltarsi, aumentando il rischio di perdite di carburante e incendi.
 - Non parcheggiare accanto all'erba o altri materiali infiammabili che potrebbero prendere fuoco.
-

MANUTENZIONE E REGOLAZIONI PERIODICHE

HAU17244

Le ispezioni, le regolazioni e le lubrificazioni periodiche conserveranno il veicolo nelle migliori condizioni possibili di sicurezza e di efficienza. La sicurezza è un obbligo del proprietario/utilizzatore del veicolo. I punti più importanti relativi ai controlli, alle regolazioni ed alla lubrificazione del veicolo sono illustrati nelle pagine seguenti.

Gli intervalli indicati nella tabella di manutenzione periodica vanno considerati solo come una guida generale in condizioni di marcia normali. Tuttavia, potrebbe essere necessario ridurre gli intervalli di manutenzione in funzione delle condizioni climatiche, del terreno, della posizione geografica e dell'impiego individuale.

HWA10321

AVVERTENZA

La mancanza di una manutenzione corretta del veicolo o l'esecuzione errata di procedure di manutenzione può aumentare il rischio di infortuni o decessi durante l'assistenza o l'uso del veicolo. Se non si ha confidenza con la manutenzione del veicolo, farla eseguire da un concessionario Yamaha.

HWA15122

AVVERTENZA

Spegnere il motore quando si esegue la manutenzione, a meno che non sia specificato diversamente.

- **Il motore in funzione ha parti in movimento in cui si possono impigliare parti del corpo o abiti, e parti elettriche che possono provocare scosse o incendi.**
- **Effettuare operazioni di assistenza al veicolo con il motore in funzione può provocare infortuni agli occhi, scottature, incendi, o avvelenamenti da monossido di carbonio – con possibilità di decesso. Vedere pagine 1-2 per maggiori informazioni sul monossido di carbonio.**

HWA15460

AVVERTENZA

I dischi, le pinze, i tamburi e i rivestimenti delle pastiglie dei freni raggiungono temperature molto elevate durante l'uso. Lasciare raffreddare i componenti dei freni prima di toccarli per evitare possibili ustioni.

HAU17302

Il controllo delle emissioni contribuisce non solo a garantire un'aria più pulita, ma è fondamentale per assicurare un buon funzionamento del motore e il massimo delle prestazioni. Nelle seguenti tabelle di manutenzione periodica, gli interventi relativi al controllo delle emissioni vengono raggruppati separatamente. Tali interventi richiedono dati, conoscenze tecniche e attrezzature speciali. La manutenzione, la sostituzione e la riparazione dei sistemi e dei dispositivi di controllo delle emissioni possono essere eseguite da qualsiasi officina o addetto alle riparazioni purché qualificati (se applicabile). I concessionari Yamaha dispongono dell'esperienza e delle attrezzature necessarie ad eseguire tali interventi specifici.

MANUTENZIONE E REGOLAZIONI PERIODICHE

HAU46871

NOTA

- I controlli annuali vanno eseguiti ogni anno, a meno che in precedenza, non si sia raggiunta la scadenza di un intervallo chilometrico (o per il Regno Unito, la scadenza di un intervallo basato sulle miglia).
- Da 30000 km (17500 mi), ripetere gli intervalli di manutenzione iniziando da 6000 km (3500 mi).
- Affidare l'assistenza delle posizioni evidenziate da un asterisco ad un concessionario Yamaha, in quanto richiedono utensili speciali, dati ed abilità tecnica.

Tabella di manutenzione periodica per il sistema di controllo emissioni

HAU46920

N.	POSIZIONE	INTERVENTO DI CONTROLLO O MANUTENZIONE	LETTURA DEL TOTALIZZATORE CONTACHILOMETRI					CONTROLLO ANNUALE
			1000 km (600 mi)	6000 km (3500 mi)	12000 km (7000 mi)	18000 km (10500 mi)	24000 km (14000 mi)	
1	* Circuito del carburante	• Verificare che i tubi flessibili della benzina e della depressione non siano fessurati o danneggiati.		√	√	√	√	√
2	Candela	• Sostituire.		√	√	√	√	√
3	* Carburatore	• Regolare il regime del minimo del motore.	√	√	√	√	√	√

6

MANUTENZIONE E REGOLAZIONI PERIODICHE

HAU17718

Tabella manutenzione generale e lubrificazione

N.	POSIZIONE	INTERVENTO DI CONTROLLO O MANUTENZIONE	LETTURA DEL TOTALIZZATORE CONTACHILOMETRI					CONTROLLO ANNUALE
			1000 km (600 mi)	6000 km (3500 mi)	12000 km (7000 mi)	18000 km (10500 mi)	24000 km (14000 mi)	
1	Elemento del filtro dell'aria	• Pulire.		√		√		
		• Sostituire.			√		√	
2	* Batteria	• Controllare il livello e la densità del liquido della batteria. • Accertarsi che il tubetto di sfiato sia posato correttamente.		√	√	√	√	√
3	* Freno anteriore	• Controllare il funzionamento, il livello del liquido e l'assenza di perdite nel veicolo.	√	√	√	√	√	√
		• Sostituire le pastiglie dei freni.	Se consumate fino al limite					
4	* Freno posteriore	• Controllare il funzionamento e regolare il gioco della leva del freno.	√	√	√	√	√	√
		• Sostituire le ganasce freno.	Se consumate fino al limite					
5	* Tubo freno	• Controllare se vi sono fessurazioni o danneggiamenti. • Controllare che la posa e il serraggio siano corretti.		√	√	√	√	√
		• Sostituire.	Ogni 4 anni					
6	* Ruote	• Controllare il disassamento e danneggiamenti.		√	√	√	√	
7	* Pneumatici	• Controllare la profondità del battistrada e danneggiamenti. • Sostituire se necessario. • Controllare la pressione dell'aria. • Correggere se necessario.		√	√	√	√	√

MANUTENZIONE E REGOLAZIONI PERIODICHE

N.	POSIZIONE	INTERVENTO DI CONTROLLO O MANUTENZIONE	LETTURA DEL TOTALIZZATORE CONTACHILOMETRI					CONTROLLO ANNUALE
			1000 km (600 mi)	6000 km (3500 mi)	12000 km (7000 mi)	18000 km (10500 mi)	24000 km (14000 mi)	
8	* Cuscinetti delle ruote	<ul style="list-style-type: none"> Controllare che il cuscinetto non sia allentato o danneggiato. 		√	√	√	√	
9	* Cuscinetti dello sterzo	<ul style="list-style-type: none"> Controllare il gioco dei cuscinetti e la durezza della sterzo. 	√	√	√	√	√	
		<ul style="list-style-type: none"> Lubrificare con grasso a base di sapone di litio. 	Ogni 24000 km (14000 mi)					
10	* Fissaggi della parte ciclistica	<ul style="list-style-type: none"> Accertarsi che tutti i dadi, i bulloni e le viti siano serrati correttamente. 		√	√	√	√	√
11	Perno di rotazione della leva freno anteriore	<ul style="list-style-type: none"> Lubrificare con grasso al silicone. 		√	√	√	√	√
12	Perno di rotazione leva freno posteriore	<ul style="list-style-type: none"> Lubrificare con grasso a base di sapone di litio. 		√	√	√	√	√
13	Cavalletto centrale	<ul style="list-style-type: none"> Controllare il funzionamento. Lubrificare. 		√	√	√	√	√
14	* Forcella	<ul style="list-style-type: none"> Controllare il funzionamento e l'assenza di perdite di olio. 		√	√	√	√	
15	* Gruppo dell'ammortizzatore	<ul style="list-style-type: none"> Controllare il funzionamento e l'assenza di perdite di olio nell'ammortizzatore. 		√	√	√	√	
16	* Pompa Autolube	<ul style="list-style-type: none"> Controllare il funzionamento. Spurgare se necessario. 	√		√		√	√
17	Olio della trasmissione finale	<ul style="list-style-type: none"> Controllare l'assenza di perdite di olio nel veicolo. 	√	√		√		
		<ul style="list-style-type: none"> Cambiare. 	√		√		√	

MANUTENZIONE E REGOLAZIONI PERIODICHE

N.	POSIZIONE	INTERVENTO DI CONTROLLO O MANUTENZIONE	LETTURA DEL TOTALIZZATORE CONTACHILOMETRI					CONTROLLO ANNUALE
			1000 km (600 mi)	6000 km (3500 mi)	12000 km (7000 mi)	18000 km (10500 mi)	24000 km (14000 mi)	
18 *	Cinghia trapezoidale	• Sostituire.	Ogni 10000 km (6000 mi)					
19 *	Interruttori del freno anteriore e del freno posteriore	• Controllare il funzionamento.	√	√	√	√	√	√
20	Parti in movimento e cavi	• Lubrificare.		√	√	√	√	√
21 *	Manopola acceleratore	• Controllare il funzionamento. • Controllare il gioco della manopola acceleratore e se necessario regolarlo. • Lubrificare il cavo e il corpo della manopola.		√	√	√	√	√
22 *	Luci, segnali e interruttori	• Controllare il funzionamento. • Regolare il fascio di luce del faro.	√	√	√	√	√	√

HAUM2070

NOTA

- Il filtro aria richiede una manutenzione più frequente se si percorrono zone molto umide o polverose.
- Manutenzione del freno idraulico
 - Controllare regolarmente e, se necessario, correggere il livello liquido freni.
 - Cambiare il liquido freni ogni due anni.
 - Sostituire i tubi freni ogni quattro anni e se sono fessurati o danneggiati.

Rimozione e installazione delle carenature e dei pannelli

HAU18722

La carenatura ed i pannelli illustrati vanno tolti per eseguire alcuni dei lavori di manutenzione descritti in questo capitolo. Fare riferimento a questa sezione tutte le volte che si deve togliere ed installare una carenatura o un pannello.

Carenatura A

HAU18790

Per togliere la carenatura

Togliere le viti e poi asportare la carenatura.

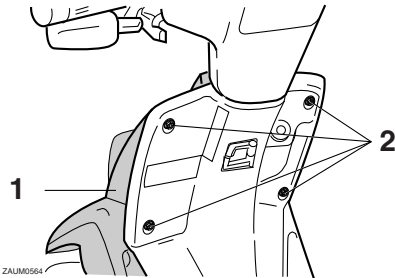

1. Carenatura A
2. Vite

Per installare la carenatura

Posizionare la carenatura nella sua posizione originaria e poi installare le viti.

Pannello A

HAU19272

Per togliere il pannello

Togliere la vite e poi tirare agendo sulle zone indicate in figura.

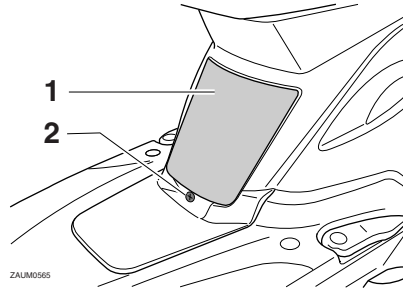

1. Pannello A
2. Vite

Per installare il pannello

Posizionare il pannello nella sua posizione originaria e poi installare la vite.

Pannello B

HAU19210

Per togliere il pannello

Togliere le viti e poi asportare il pannello.

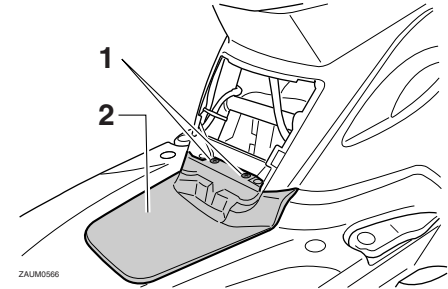

ZALUM0566

1. Vite
2. Pannello B

Per installare il pannello

Posizionare il pannello nella sua posizione originaria e poi installare le viti.

MANUTENZIONE E REGOLAZIONI PERIODICHE

Controllo della candela

HAU19622

La candela è un componente importante del motore che va controllato periodicamente, preferibilmente da un concessionario Yamaha. Poiché il calore ed i depositi provocano una lenta erosione della candela, bisogna smontarla e controllarla in conformità alla tabella della manutenzione periodica e lubrificazione. Inoltre, lo stato della candela può rivelare le condizioni del motore.

L'isolatore di porcellana intorno all'elettrodo centrale della candela dovrebbe essere di colore marroncino chiaro (il colore ideale se il veicolo viene usato normalmente). Se il colore della candela è nettamente diverso, il motore potrebbe funzionare in maniera anomala. Non tentare di diagnosticare problemi di questo genere. Chiedere invece ad un concessionario Yamaha di controllare il veicolo.

Se la candela presenta segni di usura degli elettrodi e eccessivi depositi carboniosi o di altro genere, si deve sostituirla.

Candela secondo specifica:
NGK/BR8HS

Prima di installare una candela, misurare la distanza tra gli elettrodi con uno spessore e, se necessario, regolarla secondo la specifica.

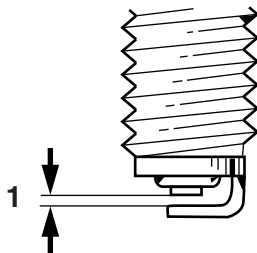

ZAJUM0037

1. Distanza tra gli elettrodi

Distanza tra gli elettrodi:
0.6–0.7 mm (0.024–0.028 in)

Pulire la superficie della guarnizione della candela e la sua superficie di accoppiamento ed eliminare ogni traccia di sporco dalla filettatura della candela.

Coppia di serraggio:
Candela:
20 Nm (2.0 m·kgf, 14 ft·lbf)

NOTA

In mancanza di una chiave dinamometrica per installare la candela, per ottenere una coppia di serraggio corretta aggiungere 1/4–1/2 giro al serraggio manuale. Tuttavia provvedere al serraggio secondo specifica della candela al più presto possibile.

MANUTENZIONE E REGOLAZIONI PERIODICHE

HAU20066

Olio trasmissione finale

Prima di ogni utilizzo, controllare sempre che la scatola trasmissione finale non presenti perdite di olio. Se si riscontrano perdite, fare controllare e riparare lo scooter da un concessionario Yamaha. Oltre a questo, si deve cambiare come segue l'olio trasmissione finale agli intervalli specificati nella tabella della manutenzione periodica e lubrificazione.

1. Accendere il motore, riscaldare l'olio trasmissione finale guidando lo scooter per diversi minuti e poi spegnerlo.
2. Posizionare lo scooter sul cavalletto centrale.
3. Posizionare una coppa dell'olio sotto la scatola trasmissione finale per raccogliere l'olio esausto.
4. Togliere il tappo del bocchettone di riempimento olio trasmissione finale e il rispettivo O-ring dalla scatola trasmissione finale.

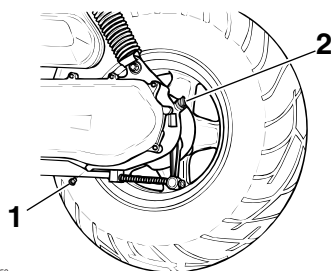

ZAJM0153

1. Bullone di drenaggio olio trasmissione finale
2. Tappo del bocchettone riempimento olio trasmissione finale
5. Togliere il bullone di drenaggio olio trasmissione finale e la rispettiva guarnizione per scaricare l'olio dalla scatola trasmissione finale.
6. Installare il bullone di drenaggio olio trasmissione finale e la guarnizione nuova, quindi stringere il bullone alla coppia di serraggio secondo specifica.

Coppia di serraggio:

Bullone di drenaggio olio trasmissione finale:

17 Nm (1.7 m-kgf, 12 ft-lbf)

7. Rabboccare con la quantità secondo specifica dell'olio trasmissione finale consigliato. **AVVERTENZA! Accertarsi che non penetrino corpi estranei**

nei nella scatola trasmissione finale. Accertarsi che non arrivi olio sul pneumatico o sulla ruota. [HWA11311]

Olio trasmissione finale consigliato:

Vedere pagina 8-1.

Quantità di olio:

0.11 L (0.12 US qt, 0.10 Imp.qt)

8. Installare il tappo bocchettone di riempimento olio trasmissione finale e l'O-ring nuovo, quindi stringere il tappo riempimento olio.
9. Controllare che la scatola trasmissione finale non presenti perdite d'olio. In caso di perdite di olio, cercarne le cause.

MANUTENZIONE E REGOLAZIONI PERIODICHE

Pulizia dell'elemento filtrante

HAUM1642

Eseguire la pulizia dell'elemento filtrante agli intervalli specificati nella tabella della manutenzione periodica e lubrificazione. Pulire più spesso l'elemento filtrante se si percorrono zone molto umide o polverose.

1. Togliere il coperchio cassa filtro togliendo le viti.

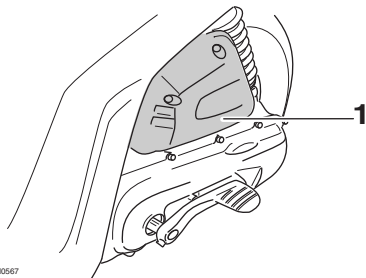

ZAU00567

1. Coperchio della scatola del filtro dell'aria

2. Estrarre l'elemento filtrante, lavarlo con solvente e poi strizzarlo per eliminare il solvente in eccesso.

AVVERTENZA! Utilizzare soltanto un solvente detergente specifico per le parti. Per evitare il rischio di incendi o di esplosioni, non utilizzare benzina o solventi con un punto di infiammabilità basso. [HWA10431]

ATTENZIONE: Per evitare di danneggiare il materiale spugnoso, ma-

neggiarlo con delicatezza e con cura e non torcerlo o strizzarlo.

[HCA10511]

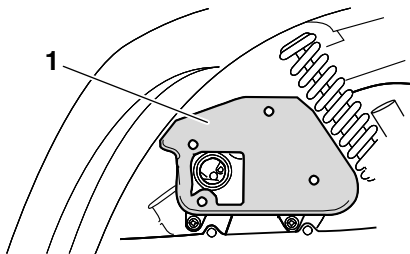

ZAU00318

1. Elemento del filtro dell'aria

3. Applicare l'olio del tipo consigliato sull'intera superficie dell'elemento, e poi strizzarlo per eliminare l'olio in eccesso.

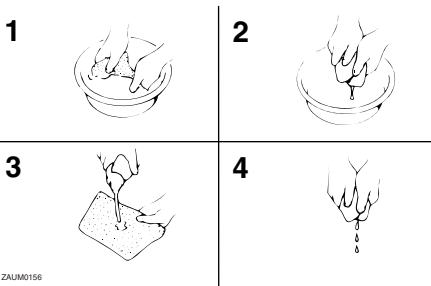

ZAU00156

NOTA

L'elemento filtrante deve essere bagnato, ma non gocciolante.

olio consigliato:

Olio per filtri spugnosi

4. Inserire l'elemento nella cassa filtro. **ATTENZIONE:** Verificare che l'elemento del filtro dell'aria sia alloggiato correttamente nella cassa filtro. Non si deve mai far funzionare il motore senza l'elemento del filtro dell'aria installato, altrimenti il pistone (i pistoni) e/o il cilindro (i cilindri) potrebbero usurarsi eccessivamente. [HCA10481]
5. Installare il coperchio cassa filtro installando le viti.

Messa a punto del carburatore

HAU21300

Il carburatore è una parte importante del motore e necessita di una messa a punto molto precisa. Pertanto consigliamo di affidare tutte le regolazioni del carburatore ad un concessionario Yamaha in possesso delle nozioni e delle esperienze professionali necessarie.

Controllo del gioco della manopola acceleratore

HAU21384

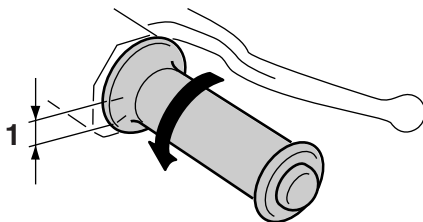

ZALM0051

1. Gioco della manopola acceleratore

Il gioco della manopola acceleratore dovrebbe essere di 1.5–3.0 mm (0.06–0.12 in) all'estremità interna della manopola acceleratore. Controllare periodicamente il gioco della manopola acceleratore e, se necessario, farlo regolare da un concessionario Yamaha.

Pneumatici

HAU21876

I pneumatici sono l'unico punto di contatto tra il veicolo e la strada. La sicurezza in tutte le condizioni di guida dipende da un'area di contatto con la strada relativamente piccola. Pertanto, è fondamentale mantenere sempre i pneumatici in buone condizioni e sostituirli agli intervalli adeguati con pneumatici secondo specifica.

Pressione pneumatici

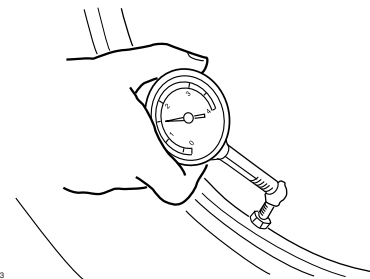

ZALM0053

Controllare sempre e, se necessario, regolare la pressione pneumatici prima di mettersi in marcia.

HWA10503



AVVERTENZA

L'utilizzo di questo veicolo con una pressione pneumatici scorretta può provocare infortuni gravi o il decesso a seguito della perdita del controllo.

MANUTENZIONE E REGOLAZIONI PERIODICHE

- Controllare e regolare la pressione pneumatici a freddo (ossia quando la temperatura dei pneumatici è uguale alla temperatura ambiente).
- Si deve regolare la pressione pneumatici in funzione della velocità di marcia e del peso totale del pilota, del passeggero, del carico e degli accessori omologati per questo modello.

Pressione pneumatici (misurata a pneumatici freddi):

0–90 kg (0–198 lb):

Anteriore:

150 kPa (1.50 kgf/cm², 22 psi)

Posteriore:

150 kPa (1.50 kgf/cm², 22 psi)

90–185 kg (198–408 lb):

Anteriore:

150 kPa (1.50 kgf/cm², 22 psi)

Posteriore:

150 kPa (1.50 kgf/cm², 22 psi)

Carico massimo*:

185 kg (408 lb)

* Peso totale del conducente, del passeggero, del carico e degli accessori

AVVERTENZA

Non sovraccaricare mai il veicolo. L'utilizzo di un veicolo sovraccarico può provocare incidenti.

Controllo dei pneumatici

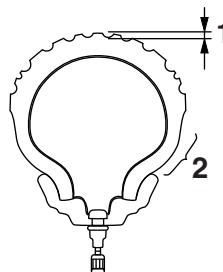

ZALUM0054

1. Profondità battistrada
2. Fianco del pneumatico

Controllare sempre i pneumatici prima di ogni utilizzo. Se la profondità battistrada centrale è scesa al limite secondo specifica, se ci sono chiodi o frammenti di vetro nel pneumatico, o se il fianco è fessurato, fare sostituire immediatamente il pneumatico da un concessionario Yamaha.

Profondità battistrada minima (anteriore e posteriore):

1.6 mm (0.06 in)

HWA10511

NOTA

I limiti di profondità battistrada possono differire da nazione a nazione. Rispettare sempre le disposizioni di legge della nazione d'impiego.

Informazioni sui pneumatici

Questo modello è equipaggiato con pneumatici senza camera d'aria.

I pneumatici invecchiano, anche se non sono stati utilizzati o se sono stati utilizzati solo occasionalmente. La presenza di crepe sul battistrada e sulla gomma dei fianchi, talvolta accompagnata dalla deformazione della carcassa, sono un segno evidente dell'invecchiamento. I pneumatici vecchi e invecchiati devono essere controllati da gommisti specializzati per appurare l'idoneità a proseguirne l'uso.

Dopo prove approfondite, la Yamaha Motor Co., Ltd. ha approvato per questo modello soltanto i pneumatici elencati di seguito.

Pneumatico anteriore:

Dimensioni:

CW50 120/90-10 57L
CW50L 120/70-12 51L
CW50N 120/90-10 57L

Produttore/modello:

CW50 PIRELLI / SL90
CW50L PIRELLI / EVO21
CW50N PIRELLI / SL90

Pneumatico posteriore:

Dimensioni:

CW50 150/80-10 65L
CW50L 130/70-12 56L
CW50N 150/80-10 65L

Produttore/modello:

CW50 PIRELLI / SL90
CW50L PIRELLI / EVO22
CW50N PIRELLI / SL90

HWA10471

AVVERTENZA

- **Fare sostituire i pneumatici eccessivamente consumati da un concessionario Yamaha. Oltre ad essere illegale, l'utilizzo del veicolo con pneumatici eccessivamente usurati riduce la stabilità di marcia e può provocare la perdita del controllo del mezzo.**
- **Consigliamo di affidare la sostituzione di tutte le parti in relazione alle ruote ed ai freni, compresi i**

pneumatici, ad un concessionario Yamaha, che possiede le conoscenze tecniche e l'esperienza necessarie.

- **Marciare a velocità moderate dopo il cambio di un pneumatico, per permettere alla superficie del pneumatico di "rodarsi", in modo da poter sviluppare al meglio le proprie caratteristiche.**

Ruote in lega

Per garantire il massimo delle prestazioni, una lunga durata e l'utilizzo in sicurezza del vostro veicolo, fare attenzione ai seguenti punti che riguardano le ruote prescritte secondo specifica.

- Prima di ogni utilizzo, controllare sempre che i cerchi non presentino cricche, piegature, deformazioni o danneggiamenti di altro tipo. Se si riscontrano danneggiamenti, fare sostituire la ruota da un concessionario Yamaha. Non tentare di eseguire nemmeno la minima riparazione di una ruota. In caso di deformazioni o di cricche, la ruota va sostituita.
- In caso di sostituzione del pneumatico o della ruota, occorre eseguire il bilanciamento della ruota. Lo sbilanciamento della ruota può provocare prestazioni scarse ed una cattiva manovrabilità del mezzo e può abbreviare la durata dei pneumatici.

MANUTENZIONE E REGOLAZIONI PERIODICHE

Controllo del gioco della leva freno anteriore

HAUT1221

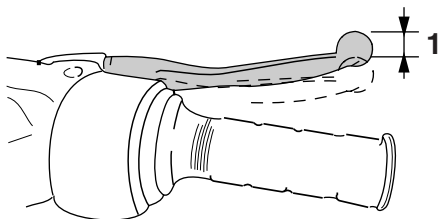

ZAJM0107

1. Gioco della leva freno anteriore

Il gioco della leva freno dovrebbe essere di 10.0–20.0 mm (0.39–0.79 in) come illustrato nella figura. Controllare periodicamente il gioco della leva freno e, se necessario, far controllare il sistema frenante da un concessionario Yamaha.

HWA10641

AVVERTENZA

Un gioco della leva freno errato indica una condizione pericolosa nell'impianto dei freni. Non utilizzare il veicolo fino a quando l'impianto dei freni non sia stato controllato o riparato da un concessionario Yamaha.

Regolazione gioco della leva freno posteriore

HAU22170

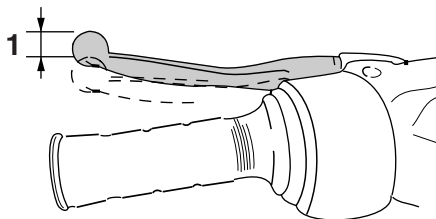

ZAJM0108

1. Gioco della leva freno posteriore

Il gioco della leva del freno dovrebbe essere di 10.0–20.0 mm (0.39–0.79 in) come illustrato nella figura. Controllare periodicamente il gioco della leva del freno e regolarlo come segue, se necessario.

Per aumentare il gioco della leva del freno, girare il dado di regolazione sulla piastra ganciosa freno in direzione (a). Per ridurre il gioco della leva del freno, girare il dado di regolazione in direzione (b).

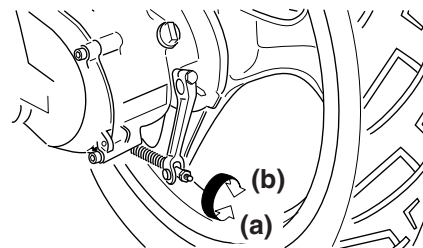

ZAJM0320

HWA10650

AVVERTENZA

Se non si riesce ad ottenere una regolazione corretta come descritto sopra, affidare questa regolazione ad un concessionario Yamaha.

Controllo delle pastiglie del freno anteriore e delle ganasce del freno posteriore

HAU22380

Si deve verificare l'usura delle pastiglie del freno anteriore e delle ganasce del freno posteriore agli intervalli specificati nella tabella della manutenzione periodica e lubrificazione.

Pastiglie freno anteriore

HAU22400

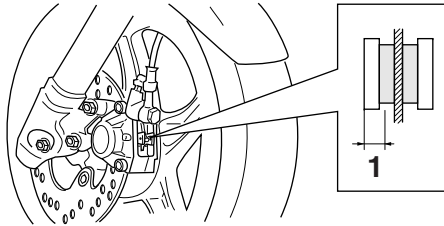

ZALM0243

1. Spessore rivestimento pastiglia freno

Verificare che ciascuna pastiglia freno anteriore non sia danneggiata e misurare lo spessore rivestimento pastiglia freno. Se una pastiglia freno è danneggiata, o se lo spessore rivestimento pastiglia freno è inferiore a 3.1 mm (0.12 in), fare sostituire in gruppo le pastiglie freni da un concessionario Yamaha.

Ganasce del freno posteriore

HAU22540

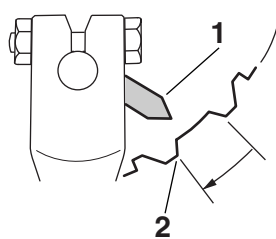

ZALM0059

1. Indicatore di usura
2. Linea del limite di usura

Il freno posteriore è provvisto di un indicatore d'usura, che consente di verificare l'usura delle ganasce senza dover disassemblare il freno. Per controllare l'usura delle ganasce, controllare la posizione dell'indicatore d'usura mentre si aziona il freno. Se una ganasce si è usurata al punto che l'indicatore d'usura ha raggiunto la tacca del limite d'usura, fare sostituire in gruppo le ganasce dei freni da un concessionario Yamaha.

Controllo del livello liquido freni

HAU32345

Prima di utilizzare il mezzo, controllare che il liquido dei freni sia al di sopra del riferimento livello min. Prima di controllare il livello del liquido dei freni, assicurarsi che la parte superiore del serbatoio sia in posizione orizzontale. Rabboccare il liquido dei freni, se necessario.

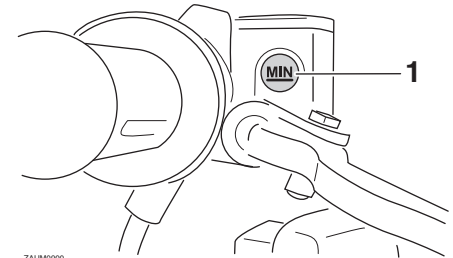

ZALM0900

1. Riferimento di livello min.

**Liquido freni prescritto secondo specifica:
DOT 4**

HWA15990

⚠ AVVERTENZA

Una manutenzione scorretta può causare la riduzione della capacità di frenata. Rispettare le seguenti precauzioni:

- Un livello insufficiente del liquido freni potrebbe provocare l'ingresso di aria nel circuito freni, causando una diminuzione delle prestazioni di frenata.
 - Pulire il tappo di riempimento prima di rimuoverlo. Utilizzare solo liquido dei freni DOT 4 proveniente da un contenitore sigillato.
 - Utilizzare solo il liquido freni prescritto secondo specifica; altrimenti le guarnizioni in gomma potrebbero deteriorarsi, causando perdite.
 - Rabboccare con lo stesso tipo di liquido freni. L'aggiunta di un liquido dei freni diverso da DOT 4 può causare una reazione chimica nociva.
 - Evitare infiltrazioni d'acqua nel serbatoio liquido freni durante il rifornimento. L'acqua causa una notevole riduzione del punto di ebollizione del liquido e può provocare il "vapor lock".
-

HCA17640

ATTENZIONE

Il liquido freni può danneggiare le superfici verniciate o le parti in plastica. Pulire sempre immediatamente l'eventuale liquido versato.

Poiché le pastiglie freni si consumano, è normale che il livello liquido freni diminuisca gradualmente. Se il livello del liquido freni è basso è possibile che le pastiglie dei freni siano usurate e/o che vi sia una perdita nel circuito freni; pertanto, assicurarsi di controllare il livello d'usura delle pastiglie dei freni e la presenza di perdite nel circuito freni. Se il livello del liquido freni cala improvvisamente, fare controllare il mezzo da un concessionario Yamaha prima di continuare a utilizzarlo.

HAUM1360

Sostituzione del liquido freni

Fare cambiare il liquido freni da un concessionario Yamaha agli intervalli specificati nella tabella della manutenzione periodica e lubrificazione. Inoltre, fare sostituire il tubo freno ogni quattro anni oppure in caso di danneggiamenti o di perdite.

Controllo e lubrificazione dei cavi

HAU50800

Prima di utilizzare il mezzo, controllare sempre il funzionamento di tutti i cavi di comando e le condizioni dei cavi, e lubrificare le estremità cavi, se necessario. Se un cavo è danneggiato o non si muove agevolmente, farlo controllare o sostituire da un concessionario Yamaha. **AVVERTENZA! Eventuali danni al corpo esterno dei cavi possono comportare l'arrugginimento dei cavi all'interno e interferire sul movimento dei cavi stessi. Se i cavi sono danneggiati, sostituirli al più presto possibile per prevenire condizioni di mancata sicurezza.** [HWA10711]

Lubrificante consigliato:

Lubrificante Yamaha per catene e cavi o olio per motori a 4 tempi

Controllo e lubrificazione della manopola e del cavo acceleratore

HAU23114

Prima di ogni utilizzo, controllare sempre il funzionamento della manopola acceleratore. Inoltre, si deve fare lubrificare il cavo da un concessionario Yamaha agli intervalli specificati nella tabella di manutenzione periodica.

Il cavo acceleratore è equipaggiato con una copertura in gomma. Accertarsi che la copertura sia installata correttamente. Anche se installata correttamente, la copertura non protegge completamente il cavo dall'eventuale penetrazione di acqua. Pertanto, prestare attenzione a non versare acqua direttamente sulla copertura o sul cavo quando si lava il veicolo. Se il cavo o la copertura si sporcano, pulirli con un panno umido.

Lubrificazione delle leve freno anteriore e posteriore

HAU43642

I perni di guida delle leve freno anteriore e posteriore vanno lubrificati agli intervalli specificati nella tabella della manutenzione periodica e lubrificazione.

Leva freno anteriore

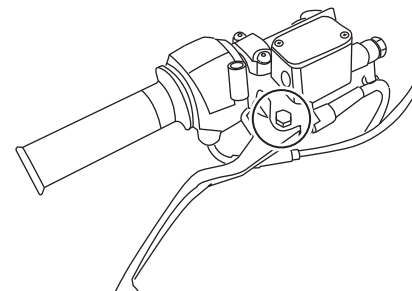

Leva freno posteriore

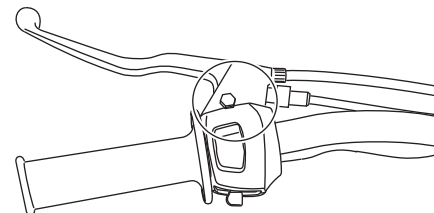

Lubrificanti consigliati:

- Leva freno anteriore:
Grasso al silicone
- Leva freno posteriore:
Grasso a base di sapone di litio

Controllo e lubrificazione del cavalletto centrale

HAU23192

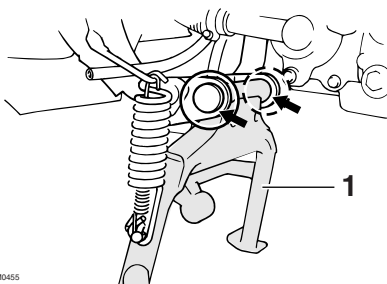

ZALIM0455

1. Cavalletto centrale

Prima di utilizzare il mezzo, controllare sempre il funzionamento del cavalletto centrale e lubrificare, se necessario, i perni di guida e le superfici di contatto metallo/metallo.

HWA11301

⚠ AVVERTENZA

Se il cavalletto centrale non si alza e non si abbassa agevolmente, farlo controllare o riparare da un concessionario Yamaha. Altrimenti il cavalletto centrale potrebbe toccare il terreno e distrarre il pilota, con conseguente eventuale perdita del controllo del mezzo.

Lubrificante consigliato:

Grasso a base di sapone di litio

HAU23272

Controllo della forcella

Si devono controllare le condizioni ed il funzionamento della forcella come segue agli intervalli specificati nella tabella della manutenzione periodica e lubrificazione.

Per controllare le condizioni

Controllare che i tubi di forza non presentino graffi, danneggiamenti o eccessive perdite di olio.

Per controllare il funzionamento

1. Posizionare il veicolo su una superficie piana e mantenerlo diritto. **AVVERTENZA! Per evitare infortuni, supportare fermamente il veicolo in modo che non ci sia pericolo che si ribalti.** [HWA10751]
2. Azionando il freno anteriore, premere con forza il manubrio diverse volte verso il basso per verificare se la forcella si comprime e si estende regolarmente.

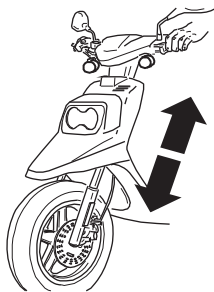

ZALIM0569

HCA10590

ATTENZIONE

Se la forcella è danneggiata o non funziona agevolmente, farla controllare o riparare da un concessionario Yamaha.

HAU45511

Controllo dello sterzo

Se usurati o allentati, i cuscinetti dello sterzo possono essere fonte di pericoli. Pertanto si deve controllare il funzionamento dello sterzo come segue agli intervalli specificati nella tabella della manutenzione periodica e lubrificazione.

1. Posizionare il veicolo sul cavalletto centrale. **AVVERTENZA! Per evitare infortuni, supportare fermamente il veicolo in modo che non ci sia pericolo che si ribalti.** [HWA10751]
2. Tenere le estremità inferiori degli steli forcella e cercare di muoverli in avanti e all'indietro. Se si sente del gioco, fare controllare o riparare lo sterzo da un concessionario Yamaha.

HAU23291

Controllo dei cuscinetti ruote

Si devono controllare i cuscinetti ruota anteriore e posteriore agli intervalli specificati nella tabella della manutenzione periodica e lubrificazione. Se c'è del gioco nel mozzo ruota, o se la ruota non gira agevolmente, fare controllare i cuscinetti ruote da un concessionario Yamaha.

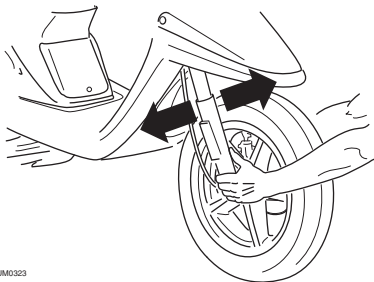

ZALIM0323

MANUTENZIONE E REGOLAZIONI PERIODICHE

Batteria

HAUM1404

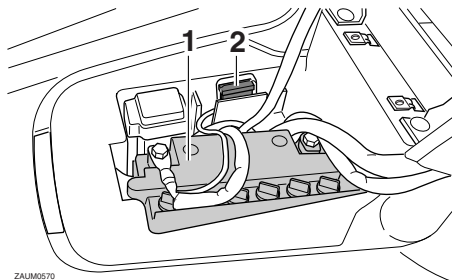

ZAUJM0570

1. Batteria
2. Fusibile

In caso di manutenzione inadeguata, la batteria si corrode e si scarica rapidamente. Il livello dell'elettrolito, i collegamenti dei cavi batteria ed il percorso del tubo sfiato vanno controllati sempre prima di utilizzare il mezzo e agli intervalli specificati nella tabella della manutenzione periodica e lubrificazione.

Per controllare il livello dell'elettrolito

1. Posizionare lo scooter su una superficie piana e mantenerlo diritto.

NOTA

Accertarsi che lo scooter sia diritto durante il controllo del livello dell'elettrolito.

2. Togliere il pannello B. (Vedere pagina 6-6.)
3. Controllare il livello dell'elettrolito nella batteria.

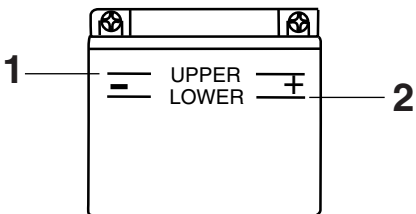

ZAUJM0106

1. Riferimento livello max.
2. Riferimento di livello min.

NOTA

L'elettrolito deve trovarsi tra i riferimenti livello min. e max.

4. Se il livello dell'elettrolito è all'altezza o al di sotto del riferimento livello min., aggiungere acqua distillata per portarlo all'altezza del riferimento livello max. **ATTENZIONE: Usare soltanto acqua distillata, in quanto l'acqua del rubinetto contiene minerali che sono dannosi per la batteria.** [HCA10611]



HWA10760

! AVVERTENZA

- Il liquido della batteria è velenoso e pericoloso, in quanto contiene acido solforico che provoca ustioni gravi. Evitare qualsiasi contatto con la pelle, gli occhi o gli abiti e proteggere sempre gli occhi quando si lavora vicino alle batterie. In caso di contatto, eseguire i seguenti provvedimenti di PRONTO SOCCORSO.
 - **CONTATTO ESTERNO:** Sciacquare con molta acqua.
 - **CONTATTO INTERNO:** Bere grandi quantità di acqua o latte e chiamare immediatamente un medico.
 - **OCCHI:** Sciacquare con acqua per 15 minuti e ricorrere immediatamente ad un medico.
- Le batterie producono gas idrogeno esplosivo. Pertanto tenere le scintille, le fiamme, le sigarette ecc. lontane dalla batteria e provvedere ad una ventilazione adeguata quando si carica la batteria in ambienti chiusi.
- **TENERE QUESTA E TUTTE LE BATTERIE FUORI DALLA PORTATA DEI BAMBINI.**

5. Controllare e, se necessario, stringere i collegamenti dei cavi batteria e modificare il percorso del tubo sfiato.

Rimessaggio della batteria

1. Se non si intende utilizzare lo scooter per oltre un mese, togliere la batteria dal mezzo, caricarla completamente e poi riporla in un ambiente fresco e asciutto. **ATTENZIONE: Quando si toglie la batteria, accertarsi che la chiave sia girata su “”, poi scollegare il cavo negativo prima di scollegare il cavo positivo.** [HCA16302]
2. Se la batteria resta inutilizzata per più di due mesi, controllare la densità relativa dell'elettrolito almeno una volta al mese e caricare completamente la batteria in caso di necessità.
3. Caricare completamente la batteria prima dell'installazione. **ATTENZIONE: Quando si installa la batteria, accertarsi che la chiave sia girata su “”, poi collegare il cavo positivo prima di collegare il cavo negativo.** [HCA16840]
4. Dopo l'installazione, verificare che i cavi batteria siano collegati correttamente ai terminali batteria e che il tubo sfiato sia posato correttamente, sia in buone condizioni e non sia otturato.

ATTENZIONE: Se il tubetto di sfiato è posizionato in modo da esporre il telaio al liquido o al gas espulso dalla batteria, il telaio potrebbe soffrire danneggiamenti strutturali e esterni. [HCA10601]

Sostituzione del fusibile

HAU23503

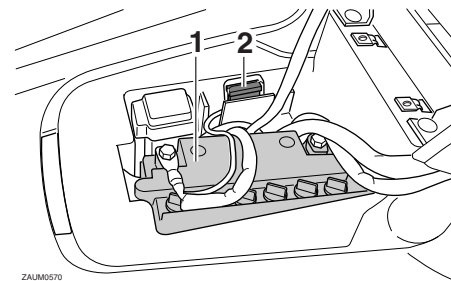

1. Batteria
2. Fusibile

Il portafusibile si trova dietro al pannello B. (Vedere pagina 6-6.)

Se il fusibile è bruciato, sostituirlo come segue.

1. Girare la chiave su “” e spegnere tutti i circuiti elettrici.
2. Togliere il fusibile bruciato ed installare un fusibile nuovo dell'ampereaggio secondo specifica. **AVVERTENZA! Non utilizzare un fusibile di amperaggio superiore a quello consigliato per evitare di provocare danni estesi all'impianto elettrico ed eventualmente un incendio.** [HWA15131]

**Fusibile secondo specifica:
7.5 A**

MANUTENZIONE E REGOLAZIONI PERIODICHE

3. Girare la chiave su "O" ed accendere i circuiti elettrici per controllare se le apparecchiature elettriche funzionano.
4. Se nuovamente il fusibile brucia subito, fare controllare l'impianto elettrico da un concessionario Yamaha.

Sostituzione di una lampada faro

HAUM2930

Se una lampada faro brucia, sostituirla come segue:

1. Posizionare lo scooter sul cavalletto centrale.
2. Togliere la carenatura A. (Vedere pagina 6-6.)
3. Sganciare il portalampada faro e poi togliere la lampada bruciata.

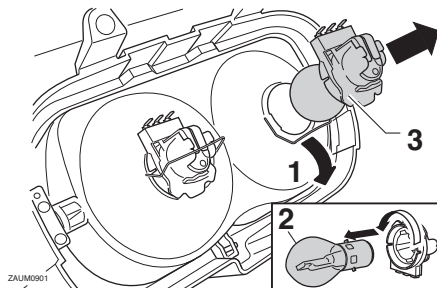

1. Sganciare.
2. Lampadina del faro
3. Portalampada del faro

4. Posizionare una lampada nuova e poi fissarla con il portalampada.
5. Installare la carenatura.
6. Se necessario, fare regolare il fascio luce da un concessionario Yamaha.

Sostituzione della lampada fanalino posteriore/stop

HAU24133

1. Togliere la lente fanalino posteriore/stop togliendo le viti.

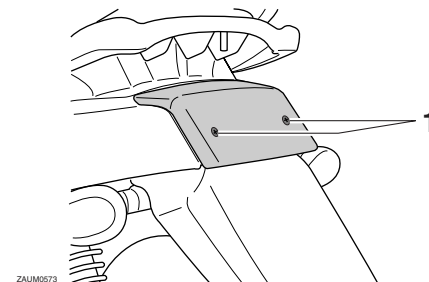

1. Vite

2. Togliere la lampada bruciata premendola e girandola in senso antiorario.

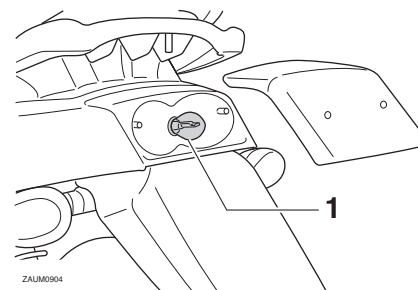

1. Lampada fanalino posteriore/stop

3. Inserire una lampada nuova nel porta-lampada con cavetto, premerla e poi girarla in senso orario fino a quando si blocca.

4. Installare la coppetta installando le viti. **ATTENZIONE: Non stringere eccessivamente le viti, altrimenti la lente potrebbe rompersi.** [HCA10681]

Sostituzione della lampada indicatore di direzione

HAU24204

1. Togliere la lente indicatore di direzione togliendo la vite.

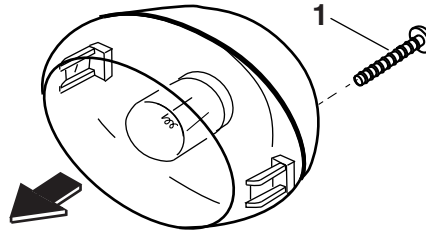

ZALM0589

1. Vite

2. Togliere la lampada bruciata premendola e girandola in senso antiorario.
3. Inserire una lampada nuova nel portalam-pada con cavetto, premerla e poi girarla in senso orario fino a quando si blocca.
4. Installare la coppetta installando la vite. **ATTENZIONE: Non stringere eccessivamente la vite, altrimenti la lente potrebbe rompersi.** [HCA11191]

HAU25861

Ricerca ed eliminazione guasti

Sebbene gli scooter Yamaha subiscano un rigoroso controllo prima della spedizione dalla fabbrica, si possono verificare dei guasti durante il funzionamento. Eventuali problemi nei sistemi di alimentazione del carburante, di compressione o di accensione, per esempio, possono provocare difficoltà all'avviamento o perdite di potenza.

La tabella di ricerca ed eliminazione guasti che segue rappresenta una guida rapida e facile per controllare questi impianti vitali. Tuttavia, se lo scooter dovesse richiedere riparazioni, consigliamo di portarlo a un concessionario Yamaha, i cui tecnici esperti sono in possesso degli attrezzi, dell'esperienza e delle nozioni necessari per l'esecuzione di una corretta manutenzione dello scooter.

Usare soltanto ricambi originali Yamaha. Le imitazioni possono essere simili ai ricambi originali Yamaha, ma spesso sono di qualità inferiore, hanno durata minore e possono provocare riparazioni costose.

HWA15141

AVVERTENZA

Quando si controlla l'impianto del carburante, non fumare, ed accertarsi che non ci siano fiamme libere o scintille nelle vicinanze, comprese le fiamme pilota di

MANUTENZIONE E REGOLAZIONI PERIODICHE

scaldacqua o fornaci. La benzina o i vapori di benzina possono accendersi o esplodere, provocando gravi infortuni o danni materiali.

Tabella di ricerca ed eliminazione guasti

1. Carburante

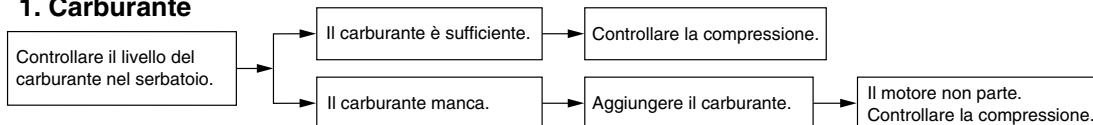

2. Compressione

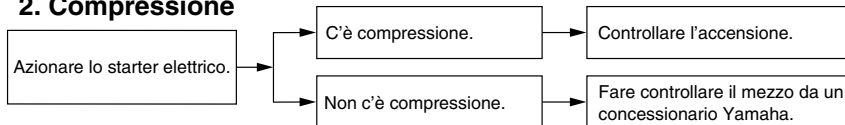

3. Accensione

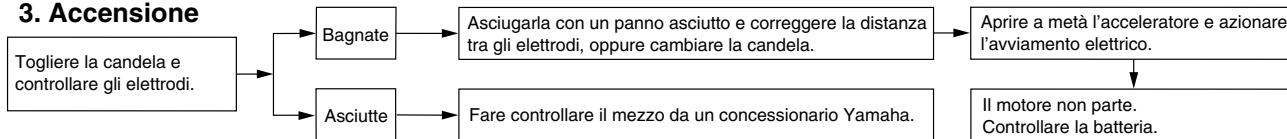

4. Batteria

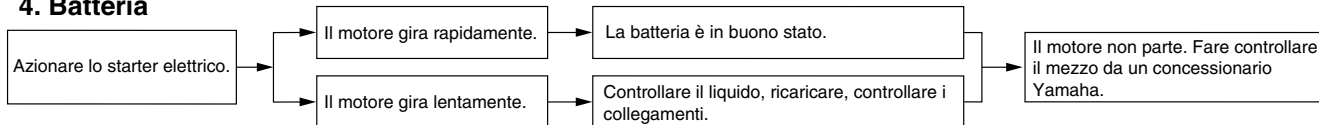

PULIZIA E RIMESSAGGIO DELLO SCOOTER

Verniciatura opaca, prestare attenzione

HAU37833

HCA15192

ATTENZIONE

Alcuni modelli sono equipaggiati con parti a verniciatura opaca. Prima della pulizia del veicolo, si raccomanda di consultare un concessionario Yamaha per consigli sui prodotti da usare. L'utilizzo di spazzole, prodotti chimici forti o detersivi aggressivi per la pulizia di queste parti può graffiare o danneggiare la superficie. Si raccomanda inoltre di non applicare cera su nessuna parte con verniciatura opaca.

Pulizia

HAU26094

Pur servendo a rivelare gli aspetti attrattivi della tecnologia, la struttura aperta dello scooter lo rende più vulnerabile. Ruggine e corrosione possono svilupparsi malgrado l'impiego di componenti di alta qualità. Un tubo di scarico arrugginito potrebbe non dare nell'occhio su un'auto, ma comprometterebbe irrimediabilmente l'estetica di uno scooter. Una pulizia frequente e appropriata, non soltanto soddisfa le condizioni di garanzia, bensì mantiene l'estetica dello scooter, ne allunga la durata e ne ottimizza le prestazioni.

Prima della pulizia

1. Coprire l'uscita gas di scarico con un sacchetto di plastica dopo che il motore si è raffreddato.
2. Accertarsi che tutti i tappi ed i coperchi, i connettori e gli elementi di connessione elettrici, cappuccio candela compreso, siano ben chiusi.
3. Eliminare lo sporco difficile da trattare, come l'olio bruciato sul carter, con uno sgrassante ed una spazzola, ma non applicare mai questi prodotti sui paraolio, sulle guarnizioni e sui perni delle ruote. Sciacquare sempre lo sporco ed il prodotto sgrassante con acqua.

Pulizia

HCA10783

ATTENZIONE

- Evitare di usare detersivi per ruote fortemente acidi, specialmente sulle ruote a raggi. Se si utilizzano prodotti del genere sullo sporco particolarmente ostinato, non lasciare il detersivo sulla superficie interessata più a lungo di quanto indicato sulle istruzioni per l'uso. Inoltre sciacquare a fondo la superficie con acqua, asciugarla immediatamente e poi applicare uno spray protettivo anticorrosione.
- Metodi di lavaggio errati possono danneggiare le parti in plastica (quali le carenature, i pannelli, i parabrezza, le lenti faro, le lenti pannello strumenti ecc.) e le marmitte. Per pulire la plastica, usare soltanto un panno o una spugna soffici e puliti. Tuttavia, se non è possibile pulire a fondo le parti in plastica con acqua, è possibile utilizzare un detersivo neutro diluito in acqua. Accertarsi di sciacquare con abbondante acqua ogni residuo di detersivo poiché è dannoso per le parti in plastica.

PULIZIA E RIMESSAGGIO DELLO SCOOTER

- **Non utilizzare prodotti chimici forti sulle parti in plastica. Accertarsi di non utilizzare panni o spugne che siano stati in contatto con prodotti di pulizia forti o abrasivi, solvente o diluente, carburante (benzina), prodotti per rimuovere o inibire la ruggine, liquido freni, antigelo o elettrolito.**
- **Non utilizzare macchine di lavaggio con getti d'acqua ad alta pressione o di vapore, perché possono provocare infiltrazioni d'acqua e deterioramenti nelle seguenti zone: tenute (dei cuscinetti ruota e del forcellone, forcella e freni), componenti elettrici (connettori, elementi di connessione, strumenti, interruttori e luci), tubi sfiato e ventilazione.**
- **Per gli scooter muniti di parabrezza: Non usare detergenti forti o spugne dure che provocherebbero opacità o graffi. Alcuni prodotti detergenti per la plastica possono lasciare graffi sul parabrezza. Provare il prodotto su una piccola parte nascosta del parabrezza per accertarsi che non lasci segni. Se il parabrezza è graffiato, usare un preparato lucidante di qualità per plastica dopo il lavaggio.**

Dopo l'utilizzo normale

Togliere lo sporco con acqua calda, un detergente neutro ed una spugna soffice e pulita, e poi sciacquare a fondo con acqua pulita. Utilizzare uno spazzolino da denti o uno scovolino per bottiglie per le zone di difficile accesso. Lo sporco difficile da trattare e gli insetti si eliminano più facilmente coprendo la superficie interessata con un panno bagnato qualche minuto prima della pulizia.

Dopo la guida nella pioggia, vicino al mare e su strade su cui è stato sparso del sale

Poiché il sale marino o quello sparso sulle strade in inverno è estremamente corrosivo in combinazione con l'acqua, ogni volta che si è utilizzato il mezzo nella pioggia, vicino al mare e su strade su cui è stato sparso del sale procedere come segue:

NOTA

Il sale sparso sulle strade in inverno può restarvi fino alla primavera.

1. Lavare lo scooter con acqua fredda e con un detergente neutro, dopo che il motore si è raffreddato.

ATTENZIONE: Non usare acqua calda, in quanto aumenta l'azione corrosiva del sale. [HCA10791]

2. Applicare uno spray anticorrosione su tutte le superfici di metallo, comprese quelle cromate e nichelate, per prevenire la corrosione.

Dopo la pulizia

1. Asciugare lo scooter con una pelle di camoscio o un panno di tessuto assorbente.
2. Lucidare con un prodotto specifico le superfici cromate, di alluminio o di acciaio inox, compreso l'impianto di scarico. (Con la lucidatura si possono eliminare persino le scoloriture provocate dal calore sugli impianti di scarico di acciaio inox.)
3. Per prevenire la corrosione, consigliamo di applicare uno spray protettivo su tutte le superfici metalliche, comprese quelle cromate e nichelate.
4. Utilizzare olio spray come detergente universale per eliminare qualsiasi traccia di sporco residuo.
5. Ritoccare i danneggiamenti di lieve entità della vernice provocati dai sassi, ecc.
6. Applicare della cera su tutte le superfici verniciate.
7. Lasciare asciugare completamente lo scooter prima di rimessarlo o di coprirlo.

PULIZIA E RIMESSAGGIO DELLO SCOOTER

AVVERTENZA

HWA10942

Corpi estranei sui freni o sui pneumatici possono far perdere il controllo.

- Accertarsi che non ci sia olio o cera sui freni o sui pneumatici. Se necessario, pulire i dischi freni e i le guarnizioni dei freni con un detergente per dischi freni o con acetone e lavare i pneumatici con acqua calda ed un detergente neutro.
- Prima di utilizzare lo scooter, provare la sua capacità di frenata ed il comportamento in curva.

ATTENZIONE

HCA10800

- Applicare con parsimonia olio spray e cera e accertarsi di togliere con un panno il prodotto in eccesso.
- Non applicare mai olio o cera sulle parti in gomma e in plastica, bensì trattarle con prodotti di pulizia specifici.
- Evitare di usare prodotti lucidanti abrasivi, in quanto asportano la vernice.

NOTA

- Consultare un concessionario Yamaha per consigli sui prodotti da usare.
- Lavaggio, pioggia o umidità possono causare l'appannamento della lente faro. Accendendo il faro per breve tempo si aiuterà l'eliminazione della condensa dalla lente.

Rimessaggio

HAU26303

A breve termine

Per il rimessaggio, usare sempre un locale fresco e asciutto e, se necessario, proteggere lo scooter dalla polvere con una copertura che lasci traspirare l'aria. Accertarsi che il motore e l'impianto di scarico si siano raffreddati prima di coprire lo scooter.

HCA10820

ATTENZIONE

- Se si rimessa lo scooter in un ambiente scarsamente ventilato, o lo si copre con una tela cerata quando è ancora bagnato, si permette all'acqua ed all'umidità di penetrare e di provocare la formazione di ruggine.
- Per prevenire la corrosione, evitare scantinati umidi, ricoveri d'animali (a causa della presenza d'ammoniaca) e gli ambienti in cui sono immagazzinati prodotti chimici forti.

A lungo termine

Prima di rimessare lo scooter per diversi mesi:

1. Seguire tutte le istruzioni nella sezione "Pulizia" del presente capitolo.

PULIZIA E RIMESSAGGIO DELLO SCOOTER

2. Scaricare la vaschetta carburatore allentando il bullone drenaggio; in questo modo si previene la formazione di depositi di carburante. Versare il carburante scaricato nel serbatoio carburante.
3. Riempire il serbatoio carburante ed aggiungere uno stabilizzatore del carburante (se disponibile) per prevenire l'arrugginimento del serbatoio carburante ed il deterioramento del carburante.
4. Eseguire le fasi riportate di seguito per proteggere il cilindro, i segmenti, ecc. dalla corrosione.
 - a. Togliere il cappuccio candela e la candela.
 - b. Versare un cucchiaino da tè di olio motore nel foro della candela.
 - c. Installare il cappuccio candela sulla candela e poi mettere la candela sulla testa cilindro in modo che gli elettrodi siano a massa. (Questo limiterà la formazione di scintille durante la prossima fase.)
 - d. Mettere in rotazione diverse volte il motore con lo starter. (In questo modo la parete del cilindro si ricoprirà di olio.) **AVVERTENZA! Per prevenire danneggiamenti o infortuni provocati dalle scintille,**

accertarsi di aver messo a massa gli elettrodi della candela mentre si fa girare il motore.

[HWA10951]

- e. Togliere il cappuccio candela e poi installare la candela ed il cappuccio candela.
5. Lubrificare tutti i cavi di comando ed i perni di guida di tutte le leve e dei pedali, come pure del cavalletto laterale/cavalletto centrale.
6. Controllare e, se necessario, ripristinare la pressione pneumatici e poi sollevare lo scooter in modo che entrambe le ruote non tocchino terra. In alternativa, far girare le ruote di poco ogni mese in modo da prevenire il danneggiamento locale dei pneumatici.
7. Coprire l'uscita gas di scarico con un sacchetto di plastica per prevenire la penetrazione di umidità.
8. Togliere la batteria e caricarla completamente. Riporla in un locale fresco ed asciutto e caricarla una volta al mese. Non riporre la batteria in un ambiente troppo freddo o caldo [meno di 0 °C (30 °F) oppure più di 30 °C (90 °F)]. Per maggiori informazioni sul rimesaggio della batteria, vedere pagina 6-19.

NOTA

Eseguire tutte le riparazioni eventualmente necessarie prima di rimessare lo scooter.

CARATTERISTICHE TECNICHE

Dimensioni:

- Lunghezza totale:
1685 mm (66.3 in)
- Larghezza totale:
CW50 675 mm (26.6 in)
CW50L 675 mm (26.6 in)
CW50N 718 mm (28.3 in)
- Altezza totale:
CW50 1058 mm (41.7 in)
CW50L 1058 mm (41.7 in)
CW50N 1070 mm (42.1 in)
- Altezza alla sella:
768 mm (30.2 in)
- Passo:
1172 mm (46.1 in)
- Distanza da terra:
124 mm (4.88 in)
- Raggio minimo di sterzata:
1773 mm (69.8 in)

Peso:

- Peso in ordine di marcia:
82 kg (181 lb)

Motore:

- Tipo di motore:
2 tempi, raffreddato ad aria
- Disposizione dei cilindri:
Monocilindro
- Cilindrata:
49 cm³
- Alesaggio × corsa:
40.0 × 39.2 mm (1.57 × 1.54 in)
- Rapporto di compressione:
7.22 : 1

Sistema di avviamento:

Avviamento elettrico ed a pedale

Sistema di lubrificazione:

Lubrificazione separata (Yamaha Autolube)

Olio motore:

Tipo:
YAMALUBE 2S oppure olio per motori a 2 tempi (gradazione JASO FC) oppure (ISO EG-C, EG-D)

Quantità di olio motore:

Quantità:
1.10 L (1.16 US qt, 0.97 Imp.qt)

Olio della trasmissione finale:

Tipo:
Olio motore SAE 10W-30 tipo SE

Quantità:
0.11 L (0.12 US qt, 0.10 Imp.qt)

Filtro dell'aria:

Elemento del filtro dell'aria:
Ad elemento umido

Carburante:

Carburante consigliato:
Soltanto benzina super senza piombo

Capacità del serbatoio carburante:
5.3 L (1.40 US gal, 1.17 Imp.gal)

Quantità di riserva carburante:
CW50 1.2 L (0.32 US gal, 0.26 Imp.gal)
CW50L 1.2 L (0.32 US gal, 0.26 Imp.gal)
CW50N 1.5 L (0.40 US gal, 0.33 Imp.gal)

Carburatore:

Tipo × quantità:
PYA-12 x 1

Candela/-e:

Produttore/modello:
NGK/BR8HS

Distanza elettrodi:
0.6–0.7 mm (0.024–0.028 in)

Frizione:

Tipo di frizione:
A secco, centrifuga automatica

Trasmissione:

Rapporto di riduzione primaria:
1

Trasmissione finale:
Ad ingranaggi

Rapporto di riduzione secondaria:
12.923 (52/13x42/13)

Tipo di trasmissione:
A cinghia trapezoidale, automatica

Parte ciclistica:

Tipo di telaio:
Scocca inferiore

Angolo di incidenza:
27.00 grado

Avancorsa:
90 mm (3.5 in)

Pneumatico anteriore:

Tipo:
Senza camera d'aria

Misura:
CW50 120/90-10 57L
CW50L 120/70-12 51L
CW50N 120/90-10 57L

Produttore/modello:

CW50 PIRELLI / SL90
CW50L PIRELLI / EVO21
CW50N PIRELLI / SL90

Pneumatico posteriore:

Tipo:

Senza camera d'aria

Misura:

CW50 150/80-10 65L
CW50L 130/70-12 56L
CW50N 150/80-10 65L

Produttore/modello:

CW50 PIRELLI / SL90
CW50L PIRELLI / EVO22
CW50N PIRELLI / SL90

Carico:

Carico massimo:

185 kg (408 lb)

(Peso totale del pilota, del passeggero, del carico e degli accessori)

Pressione pneumatici (misurata a pneumatici freddi):

Condizione di carico:

0-90 kg (0-198 lb)

Anteriore:

150 kPa (1.50 kgf/cm², 22 psi)

Posteriore:

150 kPa (1.50 kgf/cm², 22 psi)

Condizione di carico:

90-185 kg (198-408 lb)

Anteriore:

150 kPa (1.50 kgf/cm², 22 psi)

Posteriore:

150 kPa (1.50 kgf/cm², 22 psi)

Ruota anteriore:

Tipo di ruota:

Ruota in lega

Dimensioni cerchio:

CW50 10xMT3.00

CW50L 12xMT3.50

CW50N 10xMT3.00

Ruota posteriore:

Tipo di ruota:

Ruota in lega

Dimensioni cerchio:

CW50 10xMT4.00

CW50L 12xMT3.50

CW50N 10xMT4.00

Freno anteriore:

Tipo:

A disco singolo

Comando:

Con la mano destra

Liquido consigliato:

DOT 4

Freno posteriore:

Tipo:

A tamburo

Comando:

Con la mano sinistra

Sospensione anteriore:

Tipo:

Forcella telescopica

Tipo a molla/ammortizzatore:

Molla a spirale / ammortizzatore idraulico

Escursione ruota:

70.0 mm (2.76 in)

Sospensione posteriore:

Tipo:

Gruppo motore-trasmissione oscillante

Tipo a molla/ammortizzatore:

Molla a spirale / ammortizzatore idraulico

Escursione ruota:

CW50 70.0 mm (2.76 in)

CW50L 67.0 mm (2.64 in)

CW50N 70.0 mm (2.76 in)

Impianto elettrico:

Sistema d'accensione:

CDI a C.C.

Sistema di carica:

Volano magnete in C.A.

Batteria:

Modello:

CB4-LB(GS), YB4L-B(YUASA)

Tensione, capacità:

12 V, 4.0 Ah

Faro:

Tipo a lampadina:

Ad incandescenza

Tensione, potenza lampadina × quantità:

Faro:

12 V, 25.0 W/25.0 W × 2

Lampada biluce fanalino/stop:

12 V, 5.0 W/21.0 W × 1

Indicatore di direzione anteriore:

12 V, 10.0 W × 2

Indicatore di direzione posteriore:

12 V, 10.0 W × 2

Luce pannello strumenti:

CW50 12 V, 1.2 W × 3

CW50L 12 V, 1.2 W × 3

CARATTERISTICHE TECNICHE

Luce pannello strumenti:

CW50N EL (elettroluminescente)

Spia abbagliante:

CW50 12 V, 2.0 W × 1

CW50L 12 V, 2.0 W × 1

Spia abbagliante:

CW50N LED

Spia del livello dell'olio:

CW50 12 V, 2.0 W × 1

CW50L 12 V, 2.0 W × 1

Spia del livello dell'olio:

CW50N LED

Spia degli indicatori di direzione:

CW50 12 V, 2.0 W × 2

CW50L 12 V, 2.0 W × 2

Spia degli indicatori di direzione:

CW50N LED x1

Spia del livello del carburante:

CW50N LED

Fusibili:

Fusibile principale:

7.5 A

HAU48612

Numeri d'identificazione

Riportare il numero identificazione veicolo e le informazioni dell'etichetta modello qui sotto negli appositi spazi per assistenza nell'ordinazione di ricambi dai concessionari Yamaha, o come riferimento in caso di furto del veicolo.

NUMERO IDENTIFICAZIONE VEICOLO:

INFORMAZIONI DELL'ETICHETTA MODELLO:

HAU26410

Numero identificazione veicolo

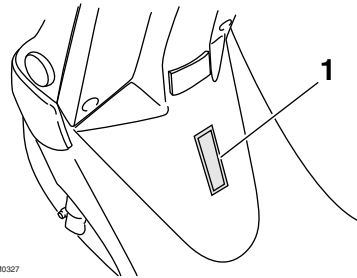

ZAUIM0327

1. Numero identificazione veicolo

Il numero di identificazione del veicolo è stampigliato sul telaio.

NOTA

Il numero di identificazione del veicolo serve ad identificare il vostro veicolo e può venire utilizzato per immatricolarlo presso le autorità competenti della zona interessata.

HAU26490

Etichetta modello

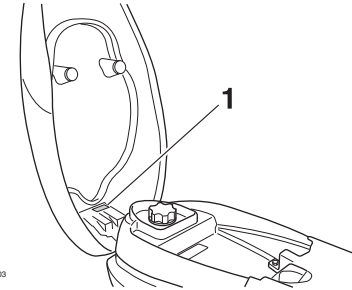

ZAUIM0903

1. Etichetta modello

L'etichetta del modello è applicata sul fondo della sella. (Vedere pagina 3-9.) Registrare le informazioni di questa etichetta nell'apposito spazio. Queste informazioni sono necessarie per ordinare i ricambi presso i concessionari Yamaha.

INDICE ANALITICO

A

Accelerazione e decelerazione	5-2
Alloggiamento del dispositivo antifurto.....	3-10
Assieme ammortizzatore, regolazione (solo modello CW50L)	3-10
Avviamento del motore a freddo	5-1
Avvio del mezzo	5-2

B

Batteria.....	6-19
Blocchetto accensione/bloccasterzo.....	3-1

C

Candela, controllo	6-7
Caratteristiche tecniche	8-1
Carburante	3-7
Carburante, consigli per ridurne il consumo	5-3
Carburatore, messa a punto	6-10
Carenature e pannelli, rimozione e installazione.....	6-6
Cavalletto centrale, controllo e lubrificazione.....	6-17
Cavi, controllo e lubrificazione	6-16
Commutatore luce abbagliante/anabbagliante	3-5
Consigli per una guida sicura.....	1-5
Convertitore catalitico	3-8
Cuscinetti ruote, controllo	6-18

E

Elemento filtrante, pulizia.....	6-9
Etichetta modello	9-1

F

Forcella, controllo.....	6-17
Frenatura	5-2

Fusibile, sostituzione	6-20
------------------------------	------

G

Gancio della cinghia portabagagli	3-11
Gioco della leva del freno posteriore, regolazione.....	6-13
Gioco della leva freno anteriore, controllo.....	6-13
Gioco della manopola acceleratore, controllo.....	6-10
Gruppo tachimetro (CW50/CW50L)	3-3
Gruppo tachimetro (CW50N).....	3-4

I

Informazioni di sicurezza	1-1
Interruttore avviamento.....	3-5
Interruttore dell'avvisatore acustico	3-5
Interruttore indicatori di direzione	3-5
Interruttori manubrio	3-5

L

Lampada fanalino posteriore/stop, sostituzione	6-21
Lampada faro, sostituzione	6-21
Lampada indicatore di direzione, sostituzione	6-22
Leva freno, anteriore	3-5
Leva freno, posteriore.....	3-6
Leve freno, lubrificazione.....	6-16
Liquido freni, sostituzione	6-15
Livello liquido freni, controllo	6-14

M

Manopola e cavo acceleratore, controllo e lubrificazione.....	6-16
Manutenzione e lubrificazione, periodica.....	6-3

Manutenzione, sistema di controllo emissioni.....	6-2
---	-----

N

Numeri d'identificazione	9-1
Numero identificazione veicolo	9-1

O

Olio motore.....	3-8
Olio trasmissione finale	6-8

P

Parcheggio	5-4
Pastiglie e ganasce del freno, controllo	6-14
Pedale di avviamento.....	3-8
Pneumatici	6-10
Posizioni dei componenti	2-1
Pulizia.....	7-1

R

Ricerca ed eliminazione guasti	6-22
Rimessaggio	7-3
Rodaggio.....	5-3
Ruote.....	6-12

S

Segnalatore livello carburante (CW50/CW50L)	3-4
Sella	3-9
Spia indicatore di direzione (CW50N).....	3-2
Spia livello carburante (CW50N).....	3-3
Spia livello olio	3-2
Spia luce abbagliante.....	3-2
Spie d'avvertimento e di segnalazione....	3-2
Spie indicatori di direzione (CW50/CW50L)	3-2
Staffa di bloccaggio.....	3-9
Sterzo, controllo	6-18

T

Tabella di ricerca ed eliminazione

guasti..... 6-24

Tappi serbatoio carburante e

serbatoio olio per motori a 2 tempi..... 3-6

V

Verniciatura opaca, prestare

attenzione..... 7-1



MBK Industrie

Z.I. de Rouvroy 02100 Saint Quentin

Société Anonyme au capital de 45 000 000 €

R.C St-Quentin B 329 035 422

PRINTED IN FRANCE
2012.11 (H)