



⚠ Leggere attentamente questo manuale prima di utilizzare questo veicolo.

USO E MANUTENZIONE

TRICITY

MW125
MW125A

2CM-F8199-H2

 **Leggere attentamente questo manuale prima di utilizzare questo veicolo. Questo manuale dovrebbe accompagnare il veicolo se viene venduto.**

Benvenuti nel mondo delle moto Yamaha!

Con l'acquisto del MW125/MW125A, potrete avvalervi della vasta esperienza Yamaha e delle tecnologie più avanzate profuse nella progettazione e nella costruzione di prodotti di alto livello qualitativo che hanno valso a Yamaha la sua reputazione di assoluta affidabilità. Leggete questo manuale senza fretta e da cima a fondo. Potrete godervi tutti i vantaggi che il vostro MW125/MW125A offre. Il Libretto uso e manutenzione non fornisce solo istruzioni sul funzionamento, la verifica e la manutenzione del vostro veicolo, ma indica anche come salvaguardare sé stessi e gli altri evitando problemi e il rischio di lesioni.

Inoltre, i numerosi consigli contenuti in questo libretto aiutano a mantenere il vostro veicolo nelle migliori condizioni possibili. Se una volta letto il manuale, avete ulteriori quesiti da porre, non esitate a rivolgervi al vostro concessionario Yamaha.

Il team della Yamaha vi augura una lunga guida sicura e piacevole. Ricordate sempre di anteporre la sicurezza ad ogni altra cosa.

La Yamaha è alla continua ricerca di soluzioni avanzate da utilizzare nella progettazione e nel costante miglioramento della qualità del prodotto. In conseguenza di ciò, sebbene questo manuale contenga le informazioni più aggiornate sul prodotto, disponibili alla data della sua pubblicazione, è possibile che capiti di rilevare delle lievi difformità tra il veicolo e quanto descritto nel manuale. In caso di altre questioni in merito al presente manuale, consultare un concessionario Yamaha.





Si prega di leggere questo libretto per intero e attentamente prima di utilizzare questo veicolo.

Informazioni importanti nel libretto uso e manutenzione

HAU10134

Le informazioni particolarmente importanti sono evidenziate dai seguenti richiami:

	Questo è il simbolo di pericolo. Viene utilizzato per richiamare l'attenzione sui rischi potenziali di infortuni. Osservare tutti i messaggi di sicurezza che seguono questo simbolo per evitare infortuni o il decesso.
 AVVERTENZA	Un'AVVERTENZA indica una situazione pericolosa che, se non evitata, potrebbe provocare il decesso o infortuni gravi.
ATTENZIONE	Un richiamo di ATTENZIONE indica speciali precauzioni da prendersi per evitare di danneggiare il veicolo o altre cose.
NOTA	Una NOTA contiene informazioni importanti che facilitano o che rendono più chiare le procedure.

*Il prodotto e le specifiche sono soggetti a modifiche senza preavviso.

Informazioni importanti nel libretto uso e manutenzione

HAU37432

**MW125/MW125A
USO E MANUTENZIONE
©2016 della Thai Yamaha Motor Co., Ltd.
1a edizione, luglio 2015
Tutti i diritti sono riservati.
È vietata espressamente la ristampa o l'uso
non autorizzato
senza il permesso scritto della
Thai Yamaha Motor Co., Ltd.
Stampato in Thailandia.**

Indice

Informazioni di sicurezza	1-1	Sistema d'interruzione circuito accensione	3-17	Liquido refrigerante	6-13
Ulteriori consigli per una guida sicura.....	1-5	Connettore ausiliario (CC)	3-19	Elementi filtranti del filtro aria e del carter cinghia trapezoidale.....	6-14
Descrizione	2-1	Per la vostra sicurezza – controlli prima dell'utilizzo	4-1	Controllo del gioco della manopola acceleratore	6-16
Vista da sinistra	2-1	Utilizzo e punti importanti relativi alla guida	5-1	Gioco valvole	6-16
Vista da destra.....	2-2	Avviare il motore	5-1	Pneumatici.....	6-17
Comandi e strumentazione	2-3	Avvio del mezzo	5-2	Ruote in lega.....	6-18
Funzioni degli strumenti e dei comandi	3-1	Accelerazione e decelerazione	5-2	Controllo del gioco della leva freno anteriore	6-19
Blocchetto accensione/bloccasterzo.....	3-1	Frenatura.....	5-3	Controllo del gioco della leva freno posteriore.....	6-19
Chiusura serratura	3-2	Consigli per ridurre il consumo del carburante.....	5-3	Controllo delle pastiglie del freno anteriore e posteriore.....	6-20
Spie di segnalazione e di avvertimento	3-3	Rodaggio.....	5-3	Controllo del livello liquido freni ...	6-20
Dispositivo di autodiagnosi	3-5	Parcheggio.....	5-4	Sostituzione del liquido freni	6-22
Strumento multifunzione	3-5	Manutenzione e regolazioni periodiche	6-1	Controllo e lubrificazione dei cavi	6-22
Interruttori manubrio.....	3-9	Kit attrezzi	6-2	Controllo e lubrificazione della manopola e del cavo acceleratore	6-22
Leva freno anteriore.....	3-10	Tabella di manutenzione periodica per il sistema di controllo emissioni.....	6-3	Lubrificazione delle leve freno anteriore e posteriore	6-23
Leva freno posteriore	3-10	Tabella manutenzione generale e lubrificazione.....	6-4	Controllo e lubrificazione del cavalletto centrale e del cavalletto laterale	6-23
ABS (per i modelli ABS).....	3-11	Rimozione e installazione del pannello	6-8	Controllo della forcella.....	6-24
Tappo serbatoio carburante.....	3-12	Controllo della candela	6-8	Controllo dello sterzo	6-25
Carburante.....	3-12	Olio motore e filtrino olio.....	6-10	Controllo dei cuscinetti ruote	6-25
Convertitore catalitico	3-14	Olio trasmissione finale.....	6-12		
Sella.....	3-14				
Poggiapiedi passeggero.....	3-15				
Vano portaoggetti	3-15				
Gancio della cinghia portabagagli	3-16				
Cavalletto laterale.....	3-16				

Controllo del tirante dello sterzo	6-25
Controllo del sistema inclinazione	6-26
Batteria	6-26
Sostituzione dei fusibili.....	6-27
Sostituzione della lampada faro	6-29
Luci di posizione anteriori	6-30
Lampada biluce fanalino/stop	6-30
Lampada indicatore di direzione ...	6-31
Ricerca ed eliminazione guasti.....	6-31
Tabella di ricerca ed eliminazione guasti.....	6-32
Pulizia e rimessaggio del veicolo	7-1
Verniciatura opaca, prestare attenzione	7-1
Pulizia	7-1
Rimessaggio.....	7-4
Caratteristiche tecniche.....	8-1
Informazioni al consumatore	9-1
Numeri d'identificazione.....	9-1
Indice analitico	10-1

HAU60750

Siate un proprietario responsabile

Come proprietari del veicolo, siete responsabili del funzionamento in sicurezza e corretto del vostro veicolo.

Questo è un veicolo multiruota con meccanismo d'inclinazione.

L'utilizzo e il funzionamento in sicurezza di questo veicolo dipendono dall'uso di tecniche di guida corrette e dall'esperienza del conducente. Ogni conducente deve essere a conoscenza dei seguenti requisiti prima di utilizzare questo veicolo.

Il conducente deve:

- Ricevere informazioni complete da una fonte competente su tutti gli aspetti del funzionamento di questo veicolo.
- Rispettare le avvertenze e le istruzioni di manutenzione in questo Libretto uso e manutenzione.
- Ricevere un addestramento qualificato nelle tecniche di guida corrette ed in sicurezza.
- Richiedere assistenza tecnica professionale secondo quanto indicato in questo Libretto uso e manutenzione e/o reso necessario dalle condizioni meccaniche.

- Non utilizzare mai un veicolo senza essere stati addestrati o istruiti adeguatamente. Seguire un corso di addestramento. I principianti dovrebbero essere addestrati da un istruttore qualificato. Contattare un concessionario Yamaha per informazioni sui corsi di addestramento più vicini.

Guida in sicurezza

Eseguire i controlli prima dell'utilizzo ogni volta che si usa il veicolo per essere certi che sia in grado di funzionare in sicurezza. La mancata esecuzione di un'ispezione o manutenzione corretta del veicolo aumenta la possibilità di incidenti o di danneggiamenti del mezzo. Vedere pagina 4-1 per l'elenco dei controlli prima dell'utilizzo.

- Questo veicolo è stato progettato per trasportare il conducente ed un passeggero.
- La causa prevalente di incidenti tra automobili e questo tipo di veicoli più piccoli è che gli automobilisti non riescono a vedere e identificare scooter e motocicli nel traffico. Molti incidenti sono stati provocati da automobilisti che non avevano visto il veicolo più piccolo. Quindi rendersi ben visibili

sembra aver un ottimo effetto riducente dell'eventualità di questo tipo di incidenti.

Pertanto:

- Indossare un giubbotto con colori brillanti.
- Stare molto attenti nell'avvicinamento e nell'attraversamento degli incroci, luogo più frequente di incidenti per i veicoli più piccoli.
- Viaggiare dove gli altri utenti della strada possano vedervi. Evitare di viaggiare nella zona d'ombra di un altro veicolo.
- Mai eseguire interventi di manutenzione su un veicolo senza disporre di conoscenze adeguate. Contattare un concessionario Yamaha per ricevere informazioni sulla manutenzione di base del veicolo. Alcuni interventi di manutenzione possono essere eseguiti solo da personale qualificato.
- Molti incidenti coinvolgono piloti inesperti. In effetti, molti dei piloti coinvolti in incidenti non possiedono nemmeno una patente di guida valida.
- Accertarsi di essere qualificati, e prestare il proprio veicolo soltanto a conducenti esperti.

- Essere consci delle proprie capacità e dei propri limiti. Restando nei propri limiti, ci si aiuta ad evitare incidenti.
- Consigliamo di far pratica con il veicolo in zone dove non c'è traffico, fino a quando non si avrà preso completa confidenza con il veicolo e tutti i suoi comandi.
- Molti incidenti vengono provocati da errori di manovra dei conducenti dei veicoli. Un errore tipico è allargarsi in curva a causa dell'eccessiva velocità o dell'inclinazione insufficiente rispetto alla velocità di marcia.
 - Rispettare sempre i limiti di velocità e non viaggiare mai più veloci di quanto lo consentano le condizioni della strada e del traffico.
 - Segnalare sempre i cambi di direzione e di corsia. Accertarsi che gli altri utenti della strada vi vedano.
- La posizione del conducente e del passeggero è importante per il controllo del mezzo.
 - Durante la marcia, per mantenere il controllo del veicolo, il conducente deve tenere entrambe le mani sul manubrio ed entrambi i piedi sui poggiapiedi.
 - Il passeggero deve tenersi sempre con entrambe le mani al conducente, alla cinghia sella o alla maniglia, se presente, e tenere entrambi i piedi sui poggiapiedi passeggero. Non trasportare mai un passeggero se non è in grado di posizionare fermamente entrambi i piedi sui poggiapiedi passeggero.
 - Non guidare mai sotto l'influsso di alcool o droghe.
 - Questo veicolo è progettato esclusivamente per l'utilizzo su strada. Non è adatto per l'utilizzo fuori strada.
- Non indossare mai abiti svolazzanti, potrebbero infilarsi nelle leve di comando o nelle ruote e provocare lesioni o incidenti.
- Indossare sempre un vestiario protettivo che copra le gambe, le caviglie ed i piedi. Il motore o l'impianto di scarico si scaldano molto durante o dopo il funzionamento e possono provocare scottature.
- Anche il passeggero deve rispettare le precauzioni di cui sopra.

Evitare l'avvelenamento da monossido di carbonio

Tutti i gas di scarico dei motori contengono monossido di carbonio, un gas letale. L'inspirazione di monossido di carbonio può provocare mal di testa, capogiri, sonnolenza, nausea, confusione, ed eventualmente il decesso.

Il monossido di carbonio è un gas incolore, inodore, insapore che può essere presente anche se non si vedono i gas di scarico del motore o non se ne sente l'odore. Livelli mortali di monossido di carbonio possono accumularsi rapidamente e possono soffocare rapidamente e impedire di salvarsi. Inoltre, livelli mortali di monossido di carbonio possono persistere per ore o giorni in ambienti chiusi o scarsamente ventilati. Se

Accessori di sicurezza

La maggior parte dei decessi negli incidenti di scooter e motocicli è dovuta a lesioni alla testa. L'uso di un casco è il fattore più importante nella prevenzione o nella riduzione di lesioni alla testa.

- Utilizzare sempre un casco omologato.
- Portare una visiera o occhiali. Il vento sugli occhi non protetti potrebbe causare una riduzione della visibilità e ritardare la percezione di un pericolo.
- L'utilizzo di un giubbotto, scarpe robuste, pantaloni, guanti ecc. è molto utile a prevenire o ridurre abrasioni o lacerazioni.

Informazioni di sicurezza

1

si percepiscono sintomi di avvelenamento da monossido di carbonio, lasciare immediatamente l'ambiente, andare all'aria fresca e RICHIEDERE L'INTERVENTO DI UN MEDICO.

- Non far funzionare il motore al chiuso. Anche se si cerca di dissipare i gas di scarico del motore con ventilatori o aprendo finestre e porte, il monossido di carbonio può raggiungere rapidamente livelli pericolosi.
- Non fare funzionare il motore in ambienti con scarsa ventilazione o parzialmente chiusi, come capannoni, garage o tettoie per auto.
- Non fare funzionare il motore all'aperto dove i gas di scarico del motore possono penetrare negli edifici circostanti attraverso aperture quali finestre e porte.

Carico

L'aggiunta di accessori o di carichi al veicolo può influire negativamente sulla stabilità e l'uso, se cambia la distribuzione dei pesi dello scooter. Per evitare possibili incidenti, l'aggiunta di carichi o accessori al veicolo va effettuata con estrema cautela. Prestare la massima attenzione guidando un veicolo a cui siano stati aggiunti carichi o accessori. Di seguito, insieme alle informazioni sugli

accessori, vengono elencate alcune indicazioni generali da rispettare nel caso in cui si trasporti del carico sul veicolo:

Il peso totale del conducente, del passeggero, degli accessori e del carico non deve superare il limite massimo di carico. **L'utilizzo di un veicolo sovraccarico può provocare incidenti.**

Carico massimo:

169 kg (373 lb)

Caricando il mezzo entro questi limiti, tenere presente quanto segue:

- Tenere il peso del carico e degli accessori il più basso ed il più vicino possibile al veicolo. Fissare con cura gli oggetti più pesanti il più vicino possibile al centro del veicolo e accertarsi di distribuire uniformemente il peso sui due lati del veicolo per ridurre al minimo lo sbilanciamento o l'instabilità.
- I carichi mobili possono provocare improvvisi sbilanciamenti. Accertarsi che gli accessori ed il carico siano ben fissati al veicolo, prima di mettersi in

marcia. Controllare frequentemente i supporti degli accessori ed i dispositivi di fissaggio dei carichi.

- Regolare correttamente la sospensione in funzione del carico (solo modelli con sospensioni regolabili), e controllare le condizioni e la pressione dei pneumatici.
- Non attaccare al manubrio, alla forcella o al parafrangente anteriore oggetti grandi o pesanti. Oggetti del genere possono provocare instabilità o ridurre la risposta dello sterzo.
- **Questo veicolo non è progettato per trainare un carrello o per essere collegato ad un sidecar.**

Accessori originali Yamaha

La scelta degli accessori per il vostro veicolo è una decisione importante. Gli accessori originali Yamaha, disponibili solo presso i concessionari Yamaha, sono stati progettati, testati ed approvati da Yamaha per l'utilizzo sul vostro veicolo.

Molte aziende che non hanno nessun rapporto commerciale con Yamaha producono parti ed accessori oppure offrono altre modifiche per i veicoli Yamaha. Yamaha non è in grado di testare i prodotti realizzati da queste aziende aftermarket. Pertanto Yamaha non può approvare o consigliare

l'uso di accessori non venduti da Yamaha o di modifiche non consigliate specificatamente da Yamaha, anche se venduti ed installati da un concessionario Yamaha.

Parti, accessori e modifiche aftermarket

Mentre si possono trovare prodotti aftermarket simili nel design e nella qualità agli accessori originali Yamaha, ci sono alcuni accessori o modifiche aftermarket inadatti in quanto potrebbero comportare rischi potenziali per la vostra sicurezza personale e quella degli altri. L'installazione di prodotti aftermarket o l'introduzione di altre modifiche al veicolo che ne cambino il design o le caratteristiche di funzionamento possono esporre voi stessi ed altri al rischio di infortuni gravi o di morte. Sarete pertanto direttamente responsabili degli infortuni originatisi in relazione a cambiamenti apportati al veicolo.

Per il montaggio di accessori, tenere ben presenti le seguenti istruzioni in aggiunta a quelle descritte al capitolo "Carico".

- Non installare mai accessori o trasportare carichi che compromettano le prestazioni del veicolo. Prima di utilizzare gli accessori, controllateli accuratamente per accertarsi che essi non riducano in nessuna maniera la distanza libera da terra e la distanza

minima da terra nella marcia in curva, non limitino la corsa delle sospensioni, dello sterzo o il funzionamento dei comandi, oppure oscurino le luci o i catarifrangenti.

- Gli accessori montati sul manubrio oppure nella zona della forcella possono creare instabilità dovuta alla distribuzione non uniforme dei pesi o a modifiche dell'aerodinamica. Montando accessori sul manubrio oppure nella zona della forcella, tener conto che devono essere il più leggeri possibile ed essere comunque ridotti al minimo.
- Accessori ingombranti o grandi possono compromettere seriamente la stabilità del veicolo a causa degli effetti aerodinamici. Il vento potrebbe sollevare il veicolo, oppure il veicolo potrebbe divenire instabile sotto l'azione di venti trasversali. Questo genere di accessori può provocare instabilità anche quando si viene sorpassati o nel sorpasso di veicoli di grandi dimensioni.
- Determinati accessori possono spostare il conducente dalla propria posizione normale di guida. Una posizione impropria limita la li-

bertà di movimento del conducente e può compromettere la capacità di controllo del mezzo; pertanto, accessori del genere sono sconsigliati.

- L'aggiunta di accessori elettrici va effettuata con cautela. Se gli accessori elettrici superano la capacità dell'impianto elettrico del veicolo, si potrebbe verificare un guasto, che potrebbe causare una pericolosa perdita dell'illuminazione o della potenza del motore.

Pneumatici e cerchi aftermarket

I pneumatici ed i cerchi forniti con il veicolo sono stati progettati per essere all'altezza delle prestazioni del veicolo e per fornire la migliore combinazione di manovrabilità, potenza frenante e comfort. Pneumatici e cerchi diversi da quelli forniti, o con dimensioni e combinazioni diverse, possono essere inappropriati. Vedere pagina 6-17 per le specifiche dei pneumatici e maggiori informazioni sul cambio dei pneumatici.

Trasporto del veicolo

Prima di trasportare il veicolo su un altro veicolo, attenersi alle seguenti istruzioni.

- Rimuovere dal veicolo tutti gli oggetti non ancorati.

- Orientare le ruote anteriori in posizione di marcia in linea retta sul rimorchio o sul pianale dell'autocarro e bloccarle opportunamente per impedirne lo spostamento.
- Fissare il veicolo con apposite funi o cinghie di ancoraggio in corrispondenza di componenti solidi del veicolo stesso, quali ad esempio il telaio o il triplo morsetto superiore della forcella (e non, ad esempio, alle manopole del manubrio, agli indicatori di direzione o ad altri componenti che potrebbero rompersi). Scegliere attentamente la posizione di fissaggio delle cinghie per evitare che queste ultime sfreghino contro le parti verniciate durante il trasporto.
- La sospensione, se possibile, deve essere parzialmente compressa, in modo che il veicolo non sobbalzi eccessivamente durante il trasporto.

HAU60590

Ulteriori consigli per una guida sicura

- Ricordarsi di segnalare chiaramente l'intenzione di svoltare.
- Può risultare estremamente difficile frenare su fondi stradali bagnati. Evitare frenate brusche, in quanto il veicolo potrebbe slittare. Frenare lentamente quando ci si arresta su una superficie bagnata.
- Rallentare in prossimità di un angolo o di una curva. Accelerare dolcemente all'uscita di una curva.
- Porre attenzione nel superare le auto in sosta. Un guidatore potrebbe non vedervi ed aprire una portiera intralciando il percorso.
- Quando sono bagnati, i passaggi a livello, le rotaie dei tram, le lamiere metalliche in prossimità di cantieri di costruzioni stradali ed i coperchi dei tombini diventano estremamente sdruciolevoli. Rallentare e procedere con estrema cautela in prossimità di questi siti. Mantenere il veicolo dritto altrimenti potrebbe scivolare via da sotto chi guida.

- Le pastiglie freni o le guarnizioni potrebbero bagnarsi nel lavare il veicolo. Dopo aver lavato il veicolo, controllare il funzionamento dei freni prima di mettersi in marcia.
- Indossare sempre un casco, dei guanti, pantaloni (stretti ai polpacci ed alle caviglie in modo che non svolazzino) ed indossare una giacca dai colori brillanti.
- Non trasportare troppo bagaglio sul veicolo. Quando è sovraccarico, il veicolo è instabile. Usare un legaccio robusto per fissare il bagaglio al portapacchi (se previsto). Eventuali carichi non assicurati compromettono la stabilità del veicolo e potrebbero distrarre l'attenzione del pilota dalla strada. (Vedere pagina 1-3.)

Vista da sinistra

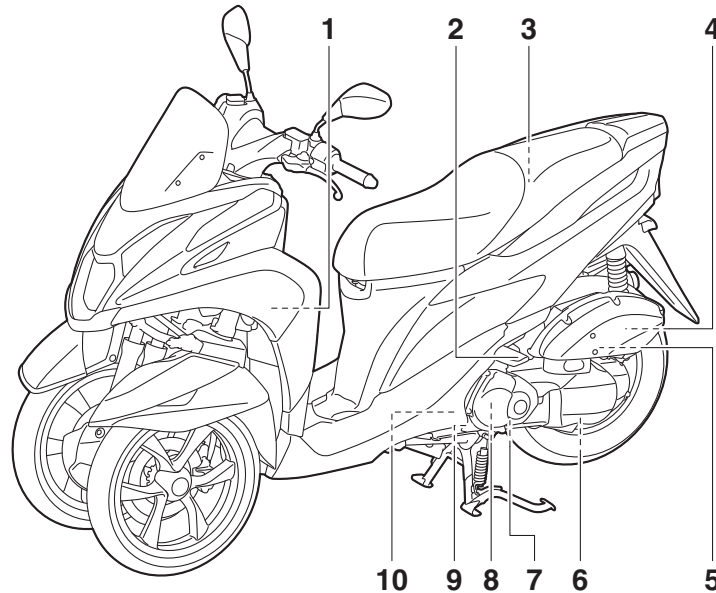

1. Gancio della cinghia portabagagli (pagina 3-16)
2. Poggiapiedi passeggero (pagina 3-15)
3. Vano portaoggetti (pagina 3-15)
4. Elemento del filtro dell'aria (pagina 6-14)
5. Tappo del bocchettone riempimento olio trasmissione finale (pagina 6-12)
6. Bullone di drenaggio olio trasmissione finale (pagina 6-12)
7. Bullone scarico olio motore A (pagina 6-10)
8. Elemento filtro aria carter cinghia trapezoidale (pagina 6-14)
9. Bullone scarico olio motore B (pagina 6-10)
10. Serbatoio liquido refrigerante (pagina 6-13)

Vista da destra

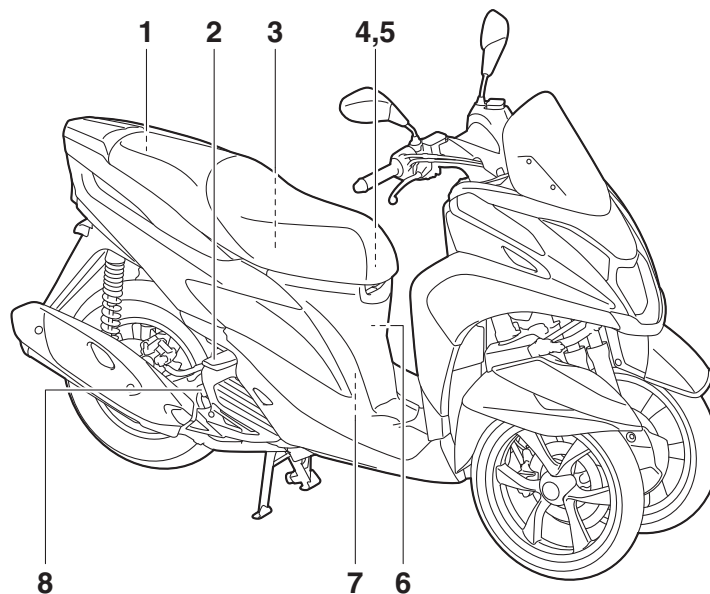
2

1. Kit di attrezzi in dotazione (pagina 6-2)
2. Poggiapiedi passeggero (pagina 3-15)
3. Tappo serbatoio carburante (pagina 3-12)
4. Fusibile principale (pagina 6-27)
5. Scatola fusibili (pagina 6-27)
6. Batteria (pagina 6-26)
7. Candela (pagina 6-8)
8. Tappo bocchettone riempimento olio motore (pagina 6-10)

Comandi e strumentazione

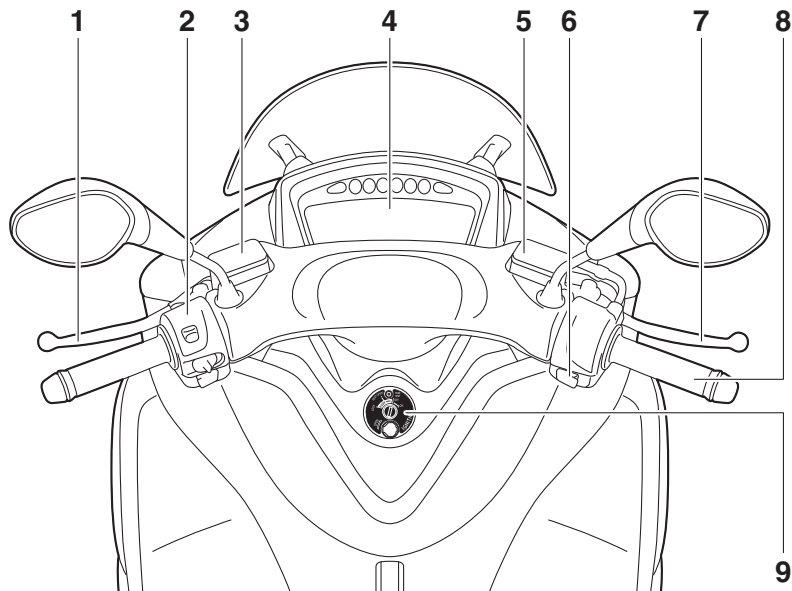

1. Leva freno posteriore (pagina 3-10)
2. Interruttori impugnatura sinistra (pagina 3-9)
3. Serbatoio del liquido freno posteriore (pagina 6-20)
4. Strumento multifunzione (pagina 3-5)
5. Serbatoio del liquido freno anteriore (pagina 6-20)
6. Interruttore avviamento (pagina 3-9)
7. Leva freno anteriore (pagina 3-10)
8. Manopola acceleratore (pagina 6-16)
9. Blocchetto accensione/bloccasterzo (pagina 3-1)

Funzioni degli strumenti e dei comandi

Blocchetto accensione/bloccasterzo

HAUN0264

MW125

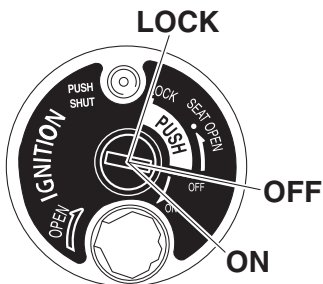

MW125A

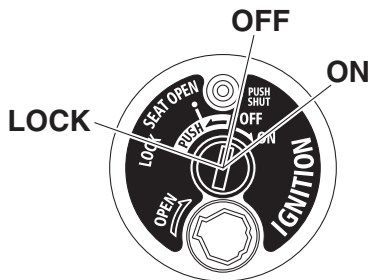

Il blocchetto accensione/bloccasterzo comanda i sistemi d'accensione e di illuminazione e viene utilizzato per bloccare lo sterzo. Appresso sono indicate le varie posizioni del blocchetto accensione.

NOTA
Il blocchetto accensione/ bloccasterzo è equipaggiato con una chiusura serratura. (Vedere pagina 3-2 per le procedure di apertura e chiusura della chiusura serratura.)

HAUT1972

ON
Tutti i circuiti elettrici vengono alimentati; l'illuminazione pannello strumenti, la luce fanalino posteriore e le luci di posizione anteriori si accendono, ed è possibile avviare il motore. La chiave di accensione non può essere sfilata.

NOTA
Il faro si accende automaticamente all'avvio del motore e resta acceso fino a quando la chiave non viene girata su "OFF" o fino a quando il cavalletto laterale viene abbassato.

HAU10662

OFF (chiuso)
Tutti gli impianti elettrici sono inattivi. È possibile sfilare la chiave.

HWA10062

! AVVERTENZA

Non girare la chiave sulla posizione "OFF" o "LOCK" mentre il veicolo è in movimento. Altrimenti i circuiti elettrici verranno disattivati, con il rischio di perdere il controllo del mezzo o di causare incidenti.

HAU10687

LOCK (bloccasterzo)
Lo sterzo è bloccato e tutti gli impianti elettrici sono inattivi. È possibile sfilare la chiave.

Per bloccare lo sterzo

MW125

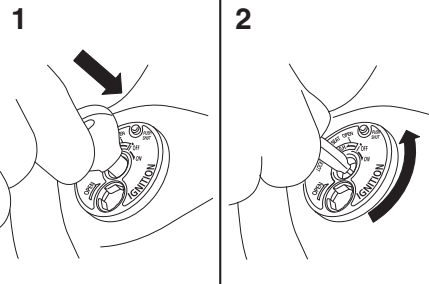

1. Premere.
2. Svoltare.

MW125A

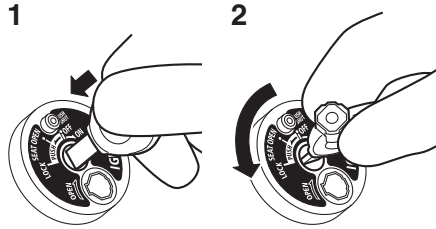

1. Premere.
2. Svoltare.

1. Girare il manubrio completamente a sinistra.
2. Con la chiave in posizione "OFF", premere la chiave e girarla su "LOCK".
3. Sfilare la chiave.

NOTA

Se lo sterzo non si blocca, provare a rigirare leggermente il manubrio verso destra.

Per sbloccare lo sterzo

MW125

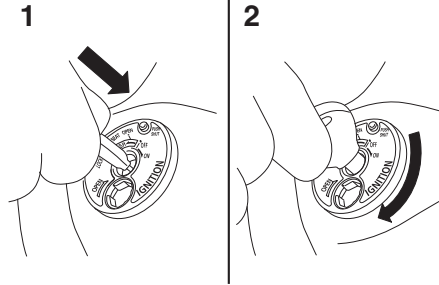

1. Premere.
2. Svoltare.

MW125A

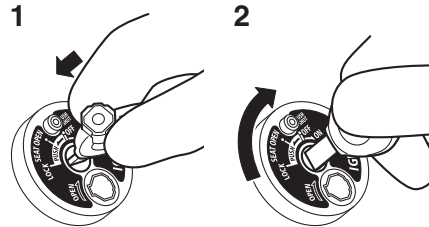

1. Premere.
2. Svoltare.

1. Inserire la chiave.
2. Con la chiave in posizione "LOCK", premere la chiave e girarla su "OFF".

Chiusura serratura

MW125

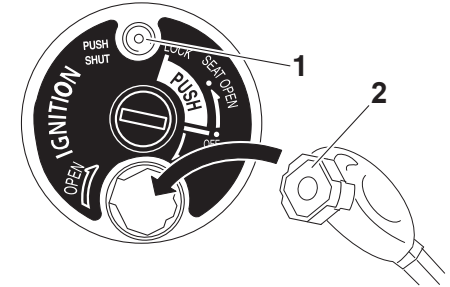

1. Tasto "PUSH SHUT"
2. Testa della chiave

MW125A

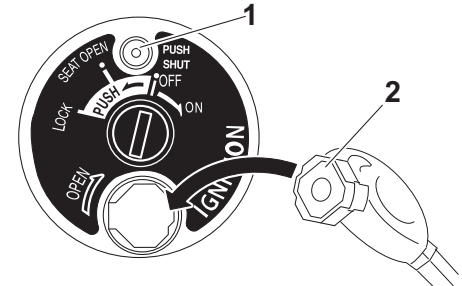

1. Tasto "PUSH SHUT"
2. Testa della chiave

Funzioni degli strumenti e dei comandi

Per aprire la chiusura serratura

Inserire la testa della chiave nell'alloggiamento della chiusura serratura come illustrato in figura, quindi girare la chiave verso destra per aprire la chiusura serratura.

3

Per chiudere la chiusura serratura

Premere il pulsante "PUSH SHUT" per chiudere la chiusura serratura.

Spie di segnalazione e di avvertimento

HAU49398

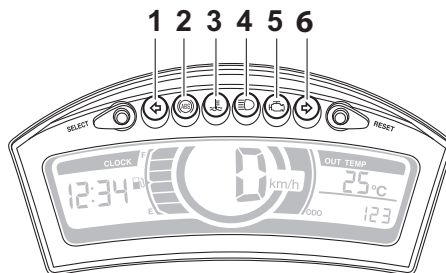

1. Spia indicatore di direzione sinistro "←"
2. Spia d'avvertimento del sistema frenante anti-bloccaggio (ABS) "⊙" (per modelli con ABS)
3. Spia temperatura liquido refrigerante "⊡"
4. Spia luce abbagliante "≡〇"
5. Spia guasto motore "⚙"
6. Spia indicatore di direzione destro "→"

Spie indicatore di direzione "←" e "→"

HAU11032

Ciascuna spia lampeggerà quando le luci indicatori di direzione corrispondenti lampeggiano.

Spia luce abbagliante "≡〇"

HAU11081

Questa spia di segnalazione si accende quando il faro è sulla posizione abbagliante.

Spia temperatura liquido refrigerante "⊡"

HAU11447

Questa spia si accende se il motore si surriscalda. Se questo accade, arrestare immediatamente il motore e lasciarlo raffreddare.

Si può controllare il circuito elettrico della spia girando la chiave su "ON". La spia dovrebbe accendersi per pochi secondi e poi spegnersi.

Se la spia non si accende all'inizio girando la chiave su "ON", o se la spia resta accesa, fare controllare il circuito elettrico da un concessionario Yamaha.

HCA10022

ATTENZIONE

Non continuare a far funzionare il motore se si sta surriscaldando.

NOTA

- Per i veicoli equipaggiati con ventola radiatore, la ventola radiatore (le ventole radiatore) si accende o si spegne

automaticamente in funzione della temperatura del liquido refrigerante nel radiatore.

- Se il motore si surriscalda, vedere pagina 6-33 per ulteriori istruzioni.

HAU11506

Spia guasto motore “”

Questa spia si accende o lampeggia se viene rilevato un problema nel circuito elettrico di monitoraggio del motore. Se questo accade, far controllare il dispositivo di auto-diagnosi da un concessionario Yamaha. (Vedere pagina 3-5 per spiegazioni sul dispositivo di autodiagnosi.)

Si può controllare il circuito elettrico della spia girando la chiave su “ON”. La spia dovrebbe accendersi per pochi secondi e poi spegnersi.

Se la spia non si accende all’inizio girando la chiave su “ON”, o se la spia resta accesa, fare controllare il circuito elettrico da un concessionario Yamaha.

HAU1960

Spia ABS “” (per i modelli con ABS)

In condizioni di funzionamento normale, la spia ABS si accende quando si gira la chiave in posizione “ON” e si spegne quando si raggiunge una velocità di almeno 10 km/h (6 mi/h).

Se la spia ABS:

- non si accende quando la chiave è girata su “ON”
- si accende o lampeggia durante la guida
- non si accende dopo che è stata raggiunta una velocità di almeno 10 km/h (6 mi/h)

L’ABS potrebbe non funzionare correttamente. In presenza di una delle suddette condizioni, fare controllare il sistema da un concessionario Yamaha al più presto possibile. (Vedere pagina 3-11 per una descrizione dell’ABS.)

HWA16041

AVVERTENZA

Se la spia ABS non si spegne al raggiungimento di una velocità di almeno 10 km/h (6 mi/h) o se la spia si accende o lampeggia durante la guida, l’impianto frenante passa alla modalità di frenatura convenzionale. Se si verifica una di queste due condizioni o se la spia non si accende del tutto, prestare ulteriore attenzione per evitare il bloccaggio delle ruote durante le frenate di emergenza. Far controllare al più presto l’impianto frenante e i circuiti elettrici da un concessionario Yamaha.

NOTA

La spia ABS può accendersi mentre si accelera il motore con il veicolo sul suo cavalletto centrale, ma questo non indica una disfunzione.

Funzioni degli strumenti e dei comandi

Dispositivo di autodiagnosi

HAU12096

Questo modello è equipaggiato con un dispositivo di autodiagnosi per vari circuiti elettrici.

Se viene rilevato un problema in uno qualsiasi dei circuiti, la spia guasto motore si accenderà o lampeggerà. In tal caso, far controllare il veicolo da un concessionario Yamaha.

3

ATTENZIONE

HCA11171

Per prevenire il danneggiamento del motore, se questo accade, consultare al più presto possibile un concessionario Yamaha.

Strumento multifunzione

HAJU1731

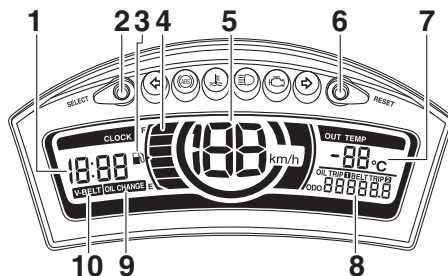

1. Orologio digitale
2. Tasto "SELECT"
3. Spia riserva carburante "⛽"
4. Indicatore livello carburante
5. Tachimetro
6. Tasto "RESET"
7. Display della temperatura aria esterna
8. Contachilometri/contachilometri parziali
9. Spia cambio olio "OIL CHANGE"
10. Coperchio carter cinghia trapezoidale "V-BELT"

HWA12423



Ricordarsi di arrestare il veicolo prima di eseguire qualsiasi modifica delle regolazioni dello strumento multifunzione. Il

cambiamento delle impostazioni durante la marcia può distrarre il pilota ed aumentare il rischio di un incidente.

Lo strumento multifunzione è equipaggiato con i seguenti strumenti:

- un tachimetro
- un indicatore livello carburante
- un orologio digitale
- un display della temperatura aria esterna
- un totalizzatore contachilometri
- due contachilometri parziali
- un contachilometri parziale riserva carburante
- un contachilometri parziale cambio olio
- un contachilometri parziale sostituzione cinghia trapezoidale
- un indicatore cambio olio
- un indicatore sostituzione cinghia trapezoidale

NOTA

- Ricordarsi di girare la chiave su "ON" prima di utilizzare i tasti "SELECT" e "RESET".
- Per il Regno Unito: premere il tasto "SELECT" per un secondo per alternare sul tachimetro e sul totalizzatore

Funzioni degli strumenti e dei comandi

contachilometri/contachilometri parziale la visualizzazione dei chilometri e delle miglia.

- Se la spia temperatura liquido refrigerante e la spia guasto motore restano accese durante la modalità di visualizzazione iniziale, far caricare la batteria da un concessionario Yamaha.

Tachimetro

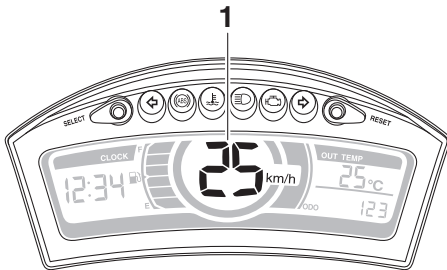



1. Tachimetro

Il tachimetro indica la velocità di marcia del veicolo.

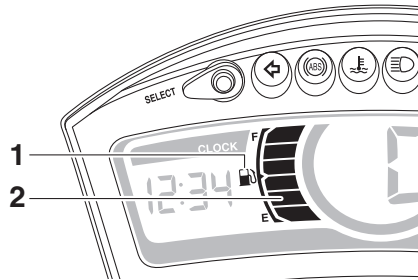
Indicatore livello carburante



1. Spia riserva carburante “”
2. Indicatore livello carburante

L'indicatore livello carburante indica la quantità di carburante nel serbatoio carburante. Man mano che il livello carburante scende, i segmenti dell'indicatore livello carburante sul display spariscono verso la lettera “E” (vuoto). Quando il segmento inferiore dell'indicatore livello carburante e la spia riserva carburante “” iniziano a lampeggiare, fare rifornimento il prima possibile. Girando la chiave su “ON”, tutti i segmenti del display dell'indicatore livello carburante appariranno per pochi secondi, dopo di che l'indicatore livello carburante visualizzerà il livello carburante effettivo.

NOTA

Questo segnalatore livello carburante è equipaggiato con un dispositivo di autodiagnostica. Se viene rilevato un problema in un circuito elettrico, tutti i segmenti del display e la spia riserva carburante inizieranno a lampeggiare. In questo caso, far controllare il circuito elettrico da un concessionario Yamaha.

Orologio digitale

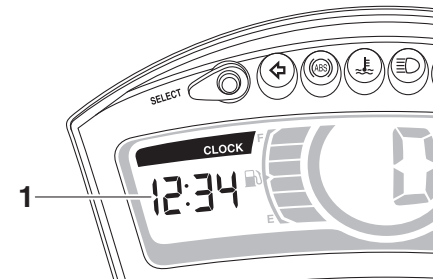

1. Orologio digitale

Per regolare l'orologio digitale:

1. Premere contemporaneamente il tasto “SELECT” e il tasto “RESET” per due secondi e le cifre delle ore inizieranno a lampeggiare.
2. Premere il tasto “RESET” per regolare le ore.

Funzioni degli strumenti e dei comandi

3

3. Premere il tasto “SELECT” e le cifre dei minuti inizieranno a lampeggiare.
4. Premere il tasto “RESET” per impostare le cifre dei minuti.
5. Premere il tasto “SELECT” e poi rilasciarlo per avviare l’orologio digitale.

Display della temperatura aria esterna “OUT TEMP”

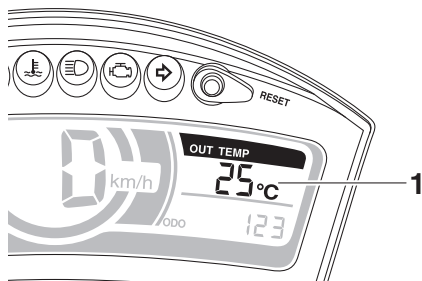

1. Display della temperatura aria esterna

Questo display mostra la temperatura aria esterna da $-10\text{ }^{\circ}\text{C}$ a $40\text{ }^{\circ}\text{C}$ con incrementi di $1\text{ }^{\circ}\text{C}$. La temperatura visualizzata può scostarsi dalla temperatura aria esterna effettiva.

NOTA

- Se la temperatura aria esterna scende al di sotto di $-10\text{ }^{\circ}\text{C}$, una temperatura inferiore a $-10\text{ }^{\circ}\text{C}$ non verrà visualizzata.

- Se la temperatura aria esterna sale oltre $40\text{ }^{\circ}\text{C}$, una temperatura superiore a $40\text{ }^{\circ}\text{C}$ non verrà visualizzata.
- La precisione della temperatura indicata potrebbe essere compromessa quando si procede a velocità limitata (inferiore a 20 km/h [13 mi/h]) o se ci si ferma a semafori, passaggi a livello, ecc.

Modalità totalizzatore contachilometri e contachilometri parziali

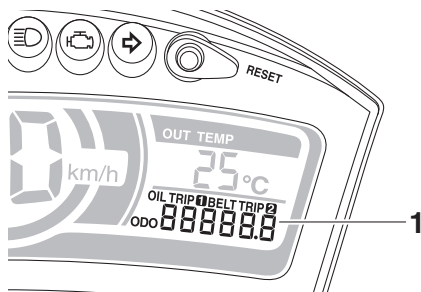

1. Contachilometri/contachilometri parziali

Il totalizzatore contachilometri indica la distanza totale percorsa da veicolo. I contachilometri parziali indicano la distanza percorsa dopo l’ultimo azzeramento. Premere il tasto “SELECT” per alternare la visualizzazione tra la modalità totalizzatore contachilometri “ODO”, le modalità conta-

chilometri parziale “TRIP 1” e “TRIP 2”, le modalità contachilometri parziale cambio olio “OIL TRIP” e la modalità contachilometri parziale sostituzione cinghia trapezoidale “BELT TRIP” nel seguente ordine:
ODO → TRIP 1 → TRIP 2 → OIL TRIP → BELT TRIP → ODO

Quando nel serbatoio carburante restano circa 1.6 L (0.42 US gal , 0.35 Imp.gal) di carburante, il segmento inferiore dell’indicatore livello carburante e la spia riserva carburante inizieranno a lampeggiare, il display passerà quindi automaticamente alla modalità contachilometri parziale riserva carburante “F” ed inizierà a contare la distanza percorsa da quel punto. In questo caso, premendo il tasto “SELECT” le visualizzazioni si alternano nel seguente ordine:
F → TRIP 1 → TRIP 2 → OIL TRIP → BELT TRIP → ODO → F

Per azzerare i contachilometri parziali 1, 2 o il contachilometri parziale riserva carburante, selezionare il contachilometri parziale da azzerare premendo il tasto “SELECT”, e poi premere il tasto “RESET” per un secondo. Se non si azzerava manualmente il contachilometri parziale riserva carburante, esso si azzererà automaticamente e il display tornerà alla modalità precedente dopo il rifornimento e una percorrenza di 5 km (3 mi).

Funzioni degli strumenti e dei comandi

Per azzerare il contachilometri parziale cambio olio o il contachilometri parziale sostituzione cinghia trapezoidale, selezionarlo premendo il tasto “SELECT”, e poi premere il tasto “RESET” per tre-quattro secondi.

NOTA

- Il totalizzatore contachilometri si bloccherà a 999999.
- I contachilometri parziali si azzereranno e continueranno il conteggio dopo aver raggiunto 9999.9.

Spia cambio olio “OIL CHANGE”

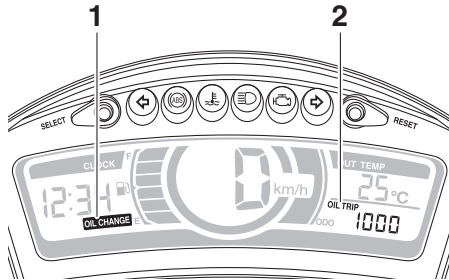

1. Spia cambio olio “OIL CHANGE”
2. Contachilometri parziale cambio olio

Questo indicatore si accende dopo i primi 1000 km (600 mi), poi a 4000 km (2500 mi) e successivamente ogni 4000 km (2500 mi) per indicare che occorre cambiare l’olio motore.

Dopo aver cambiato l’olio motore, azzerare l’indicatore cambio olio e il contachilometri parziale cambio olio. Per azzerarli entrambi, selezionare il contachilometri parziale cambio olio, e poi premere il tasto “RESET” per un secondo. Mentre “OIL CHANGE” lampeggia, premere il tasto “RESET” per tre secondi. Il contachilometri parziale cambio olio verrà azzerato e l’indicatore cambio olio si spegnerà.

Se si cambia l’olio motore prima che si sia acceso l’indicatore cambio olio (per es., prima di raggiungere l’intervallo di cambio olio periodico), occorre azzerare il contachilometri parziale cambio olio se si vuole che indichi al momento giusto il successivo cambio periodico dell’olio.

Indicatore di sostituzione cinghia trapezoidale “V-BELT”

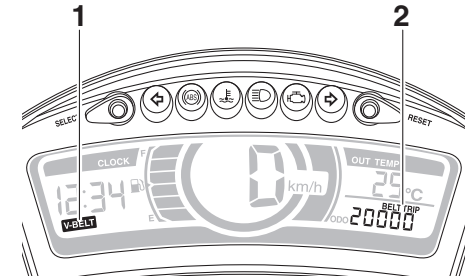

1. Coperchio carter cinghia trapezoidale “V-BELT”
2. Contachilometri parziale sostituzione cinghia trapezoidale

Questo indicatore si accende ogni 20000 km (12500 mi) per indicare che occorre sostituire la cinghia trapezoidale.

Se l’indicatore sostituzione cinghia trapezoidale si è acceso, dopo aver sostituito la cinghia trapezoidale, azzerare l’indicatore sostituzione cinghia trapezoidale e il contachilometri parziale sostituzione cinghia trapezoidale. Per azzerarli entrambi, selezionare il contachilometri parziale sostituzione cinghia trapezoidale, e poi premere il tasto “RESET” per un secondo. Mentre “V-BELT” lampeggia, premere il tasto “RESET” per tre-quattro secondi. Il contachilometri parziale sostituzione cinghia

Funzioni degli strumenti e dei comandi

trapezoidale verrà azzerato e l'indicatore sostituzione cinghia trapezoidale si spegnerà.

Se si sostituisce la cinghia trapezoidale prima che l'indicatore sostituzione cinghia trapezoidale si accenda (ossia prima di raggiungere l'intervallo di sostituzione periodica della cinghia trapezoidale), occorre azzerare il contachilometri parziale sostituzione cinghia trapezoidale affinché indichi al momento giusto la successiva sostituzione periodica della cinghia trapezoidale.

3

Interruttori manubrio

HAU1234H

Sinistra

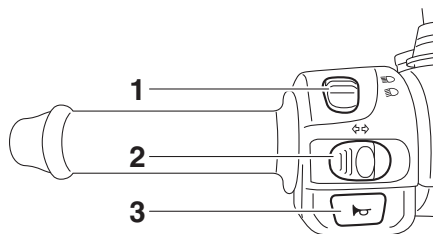

1. Commutatore luce abbagliante/anabbagliante “/”
2. Interruttore indicatori di direzione “/”
3. Interruttore dell'avvisatore acustico “”

Destra

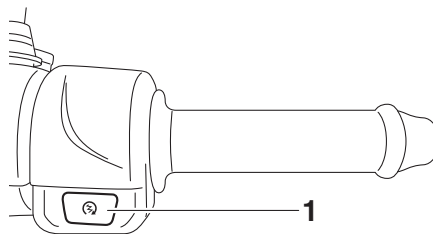

1. Interruttore avviamento “”

Commutatore luce abbagliante/anabbagliante “/”

HAU12401

Posizionare questo interruttore su “” per la luce abbagliante e su “” per la luce anabbagliante.

Interruttore indicatori di direzione “/”

HAU12461

Spostare questo interruttore verso “” per segnalare una curva a destra. Spostare questo interruttore verso “” per segnalare una curva a sinistra. Una volta rilasciato, l'interruttore ritorna in posizione centrale. Per spegnere le luci degli indicatori di direzione, premere l'interruttore dopo che è ritornato in posizione centrale.

Interruttore dell'avvisatore acustico “”

HAU12501

Premere questo interruttore per azionare l'avvisatore acustico.

Interruttore avviamento “”

HAU12722

Con il cavalletto laterale alzato, premere questo interruttore azionando il freno anteriore o posteriore per mettere in rotazione il motore con il dispositivo d'avviamento. Prima di accendere il motore, vedere pagina 5-1 per le istruzioni di avviamento.

Leva freno anteriore

HAU12902

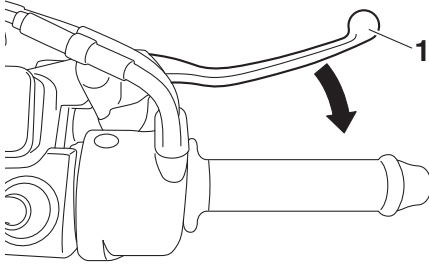

1. Leva freno anteriore

La leva freno anteriore si trova sul lato destro del manubrio. Per azionare il freno anteriore, tirare la leva verso la manopola acceleratore.

Leva freno posteriore

HAUS1963

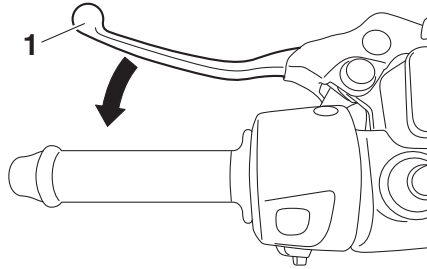

1. Leva freno posteriore

La leva freno posteriore si trova sulla manopola sinistra. Per azionare il freno posteriore, tirare la leva verso la manopola.

Questo modello è equipaggiato con un impianto di frenatura unificato.

Quando si tira la leva freno posteriore, vengono applicati il freno posteriore e parte del freno anteriore. Per ottenere tutta la potenza di frenata, applicare contemporaneamente entrambe le leve freno.

NOTA

- Date le caratteristiche meccaniche dell'impianto di frenatura unificato, è possibile avvertire un gioco supplementare nella leva freno anteriore mentre la leva freno posteriore viene tirata.

- L'impianto di frenatura unificato non entrerà in funzione se si applica soltanto la leva freno anteriore.

Funzioni degli strumenti e dei comandi

3

ABS (per i modelli ABS)

HAU70900

L'ABS (sistema frenante anti-bloccaggio) del vostro veicolo "multiruota" in grado di piegare comprende un sistema elettronico di comando doppio che agisce indipendentemente sul freno anteriore e su quello posteriore.

Utilizzare i freni con ABS normalmente, come si utilizzano i freni tradizionali. All'attivazione dell'ABS, si potrebbero avvertire delle pulsazioni sulle leve del freno. In questa situazione, continuare ad azionare i freni e lasciare che l'ABS intervenga; non "pompare" sui freni perché questa azione ridurrebbe l'efficacia della frenata.

HWA16051

AVVERTENZA

Mantenere sempre una distanza di sicurezza dal veicolo che precede, adeguata alla velocità di marcia, nonostante la disponibilità dell'ABS.

- L'ABS fornisce prestazioni ottimali sulle distanze di frenata più lunghe.
- Su determinate superfici stradali, ad esempio su terreni accidentati o in presenza di ghiaia, la distanza di frenata con l'ABS attivo può risultare maggiore rispetto alla distanza di frenata convenzionale.

L'ABS viene controllato dall'ECU che, in caso di anomalia, ripristina il tradizionale funzionamento dell'impianto frenante convenzionale.

NOTA

- L'ABS esegue un controllo di autodiagnosi ogni volta che si riavvia il veicolo dopo aver girato la chiave su "ON" e il veicolo raggiunge una velocità di almeno 10 km/h (6 mi/h). Durante questo controllo, si può sentire un rumore di "scatto" dal lato anteriore del veicolo, e se una delle leve dei freni è tirata anche di poco, si può sentire una vibrazione sulla leva, ma questi sintomi non indicano una disfunzione.
- Questo ABS ha una modalità di prova che consente al proprietario di provare la sensazione di pulsazioni sulle leve freno quando l'ABS è attivo. Tuttavia sono necessari degli attrezzi speciali, per cui consigliamo di consultare un concessionario Yamaha.

HCA20100

ATTENZIONE

Prestare attenzione a non danneggiare il sensore o il rotore del sensore ruota; la mancata osservanza di tale precauzione provoca il funzionamento improprio dell'ABS.

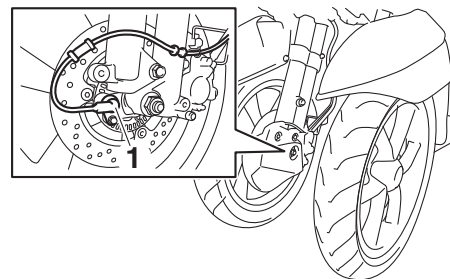

1. Sensore ruota anteriore

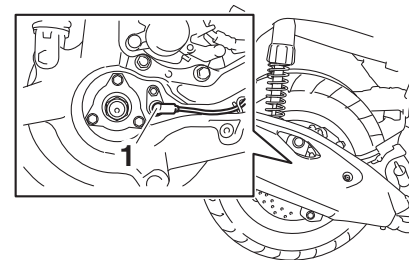

1. Sensore ruota posteriore

Tappo serbatoio carburante

HAU37473

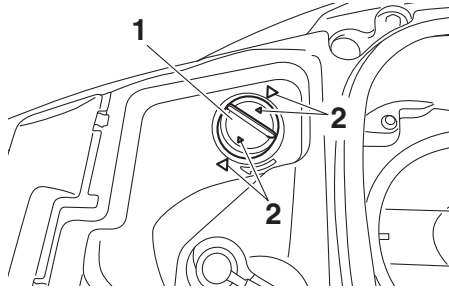

1. Tappo serbatoio carburante
2. Riferimento "Δ"

Per togliere il tappo serbatoio carburante

1. Aprire la sella. (Vedere pagina 3-14.)
2. Svitare il tappo serbatoio carburante in senso antiorario e estrarlo.

Per installare il tappo serbatoio carburante

1. Inserire il tappo serbatoio carburante nell'apertura del serbatoio e ruotarlo in senso orario finché i riferimenti "Δ" sul tappo e sul serbatoio non risultano allineati.
2. Chiudere la sella.

! AVVERTENZA

Verificare che il tappo serbatoio carburante sia chiuso correttamente dopo il rifornimento di carburante. Le perdite di carburante costituiscono un rischio d'incendio.

HWA11092

Carburante

Accertarsi che il serbatoio contenga una quantità sufficiente di benzina.

HWA13222

! AVVERTENZA

La benzina ed i vapori di benzina sono estremamente infiammabili. Per evitare incendi ed esplosioni e ridurre il rischio di infortuni durante il rifornimento, osservare queste istruzioni.

HWA10882

1. Prima di effettuare il rifornimento, spegnere il motore ed accertarsi che nessuno sia seduto sul veicolo. Non effettuare mai il rifornimento mentre si fuma, o ci si trova nelle vicinanze di scintille, fiamme libere, o altre fonti di accensione, come le fiamme pilota di scaldacqua e di asciugabiancheria.
2. Non riempire troppo il serbatoio carburante. Quando si effettua il rifornimento, accertarsi di inserire l'ugello della pompa nel foro riempimento serbatoio carburante. Smettere di riempire quando il carburante raggiunge il fondo del bocchettone riempimento. Considerando che il carburante si espande quando si riscalda, il calore del motore o del sole potrebbe fare traboccare il carburante dal serbatoio carburante.

Funzioni degli strumenti e dei comandi

3

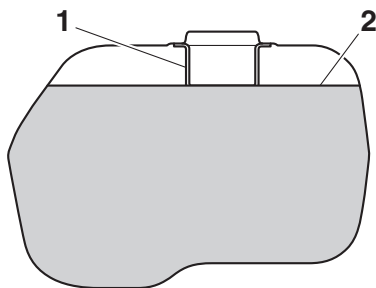

1. Tubo di rifornimento del serbatoio del carburante
2. Riferimento livello max.
3. Asciugare immediatamente con uno straccio l'eventuale carburante versato. **ATTENZIONE: Pulire subito con uno straccio pulito, asciutto e soffice l'eventuale carburante versato, in quanto può deteriorare le superfici verniciate o di plastica.** [HCA110072]
4. Accertarsi di aver chiuso saldamente il tappo serbatoio carburante.

HWA15152

AVVERTENZA

La benzina è velenosa e può provocare infortuni o il decesso. Maneggiare con cautela la benzina. Non aspirare mai la benzina con la bocca. In caso di ingestione di benzina o di inspirazione di grandi quantità di vapori di benzina, o se la benzina viene a contatto degli occhi,

contattare immediatamente un medico. Se si versa benzina sulla pelle, lavare con acqua e sapone. Se si versa benzina sugli abiti, cambiarli.

HAU53013

Carburante consigliato:

Benzina normale senza piombo (gasohol (E10) accettabile)

Capacità serbatoio carburante:

6.6 L (1.74 US gal, 1.45 Imp.gal)

HCA11401

ATTENZIONE

Usare soltanto benzina senza piombo. L'utilizzo di benzina con piombo provocherebbe danneggiamenti gravi sia alle parti interne del motore, come le valvole ed i segmenti, sia all'impianto di scarico.

Il vostro motore Yamaha è stato progettato per l'utilizzo di benzina normale senza piombo con un numero di ottano controllato di 95 o più. Se il motore batte in testa, usare benzina di una marca diversa o carburante super senza piombo. L'uso di carburante senza piombo prolunga la durata delle candele e riduce i costi di manutenzione.

Convertitore catalitico

HAU13434

Questo modello è dotato di un convertitore catalitico nell'impianto di scarico.

HWA10863

AVVERTENZA

L'impianto di scarico scotta dopo il funzionamento del mezzo. Per prevenire il rischio di incendi o scottature:

- Non parcheggiare il veicolo vicino a materiali che possono comportare rischi di incendio, come erba o altri materiali facilmente combustibili.
- Parcheggiare il veicolo in un punto in cui non ci sia pericolo che pedoni o bambini tocchino l'impianto di scarico bollente.
- Verificare che l'impianto di scarico si sia raffreddato prima di eseguire lavori di manutenzione su di esso.
- Non fare girare il motore al minimo per più di pochi minuti. Un minimo prolungato può provocare accumuli di calore.

HCA10702

ATTENZIONE

Usare soltanto benzina senza piombo. L'utilizzo di benzina con piombo provocherebbe danni irreparabili al convertitore catalitico.

Sella

HAU60621

MW125A

Per aprire la sella

1. Posizionare il veicolo sul cavalletto centrale.
2. Inserire la chiave nel blocchetto accensione e girarla in senso antiorario nella posizione di "SEAT OPEN".

MW125

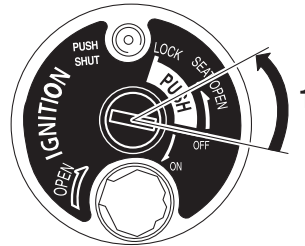

1. Aprire.

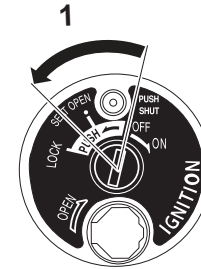

1. Aprire.

NOTA

Non premere la chiave mentre la si gira.

3. Alzare la sella.

Per chiudere la sella

1. Abbassare la sella e poi premerla verso il basso per bloccarla in posizione.
2. Sfilare la chiave.

NOTA

Verificare che la sella sia fissata correttamente prima di mettersi in marcia.

Funzioni degli strumenti e dei comandi

3

Poggiapiedi passeggero

HAUT3711

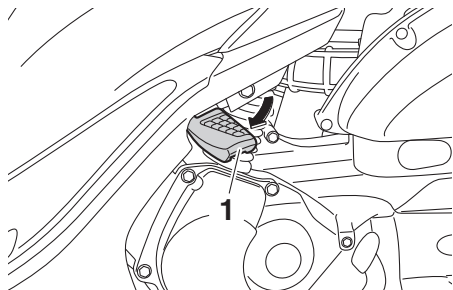

1. Poggiapiedi passeggero

Per utilizzare il poggiapiedi passeggero, estrarlo come illustrato nella figura.

Per reinserire il poggiapiedi passeggero, spingerlo all'interno nella sua posizione originaria.

Vano portaoggetti

HAU61130

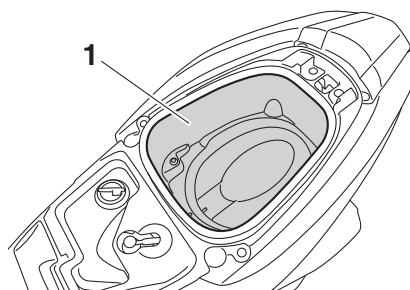

1. Vano portaoggetti

Sotto la sella c'è un vano portaoggetti. (Vedere pagina 3-14.)

HWA10962

AVVERTENZA

- Non superare il limite di carico di 5 kg (11 lb) per lo scomparto portaoggetti.
- Non superare il carico massimo di 169 kg (373 lb) per il veicolo.

HCA21150

ATTENZIONE

Fare attenzione ai seguenti punti quando si usa il vano portaoggetti:

- Dato che il vano portaoggetti accumula calore quando è esposto al sole e/o al calore del motore, non ri-

porre oggetti sensibili al calore, consumabili o infiammabili al suo interno.

- Per evitare che l'umidità si propaghi nel vano portaoggetti, mettere gli oggetti bagnati in una busta di plastica prima di riporli nel vano portaoggetti.
- Dato che il vano portaoggetti può bagnarsi durante il lavaggio del veicolo, mettere in una busta di plastica gli oggetti riposti in esso.
- Non tenere oggetti di valore o fragili nel vano portaoggetti.

Per riporre un casco nel vano portaoggetti, posizionare il casco con il lato anteriore rivolto all'indietro.

NOTA

- Alcuni caschi non si possono riporre nel vano portaoggetti a causa della loro dimensione o forma.
- Non lasciare il veicolo incustodito con la sella aperta.

Gancio della cinghia portabagagli

HAU61380

Per utilizzare il gancio della cinghia portabagagli, estrarlo come illustrato nella figura. Per reinserire il gancio della cinghia portabagagli, spingerlo all'interno nella sua posizione originaria.

HWAT1032

! AVVERTENZA

- **Non superare il limite di carico di 1.0 kg (2.2 lb) per il gancio della cinghia portabagagli.**
- **Non superare il carico massimo di 169 kg (373 lb) per il veicolo.**

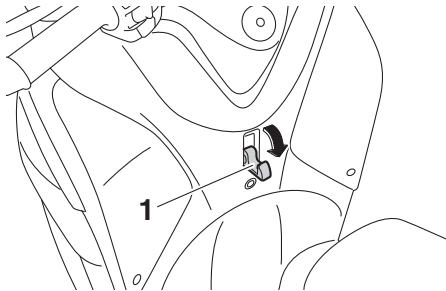

1. Gancio della cinghia portabagagli

Cavalletto laterale

HAU15306

Il cavalletto laterale si trova sul lato sinistro del telaio. Alzare o abbassare il cavalletto laterale con il piede mentre si tiene il veicolo in posizione diritta.

NOTA

L'interruttore incorporato nel cavalletto laterale fa parte del sistema d'interruzione del circuito di accensione. Tale sistema consente di interrompere l'accensione in determinate situazioni. (Vedere la sezione che segue per spiegazioni sul sistema d'interruzione circuito accensione.)

HWA10242

! AVVERTENZA

Non si deve utilizzare il veicolo con il cavalletto laterale abbassato, o se risulta impossibile alzare il cavalletto laterale correttamente (oppure se non resta alzato), altrimenti il cavalletto laterale potrebbe toccare il terreno e distrarre il pilota, con conseguente possibilità di perdere il controllo del mezzo. Il sistema d'interruzione circuito accensione Yamaha è stato progettato come supporto alla responsabilità del pilota di alzare il cavalletto laterale prima di mettere in movimento il mezzo. Pertanto si prega di controllare questo sistema

regolarmente e di farlo riparare da un concessionario Yamaha se non funziona correttamente.

Funzioni degli strumenti e dei comandi

HAUT1096

Sistema d'interruzione circuito accensione

Controllare il funzionamento dell'interruttore cavalletto laterale in conformità alla procedura che segue.

3



AVVERTENZA

- Durante questa ispezione si deve piazzare il veicolo sul cavalletto centrale.
- Se si nota una disfunzione, fare controllare il sistema da un concessionario Yamaha prima di utilizzare il mezzo.

Funzioni degli strumenti e dei comandi

HAU70640

Connettore ausiliario (CC)

Questo veicolo è equipaggiato con un connettore ausiliario (CC). Rivolgersi al proprio concessionario Yamaha prima di installare un qualsiasi accessorio.

3

Per la vostra sicurezza – controlli prima dell'utilizzo

HAU15599

Ispezionare il veicolo ogni volta che lo si usa per accertarsi che sia in condizione di funzionare in sicurezza. Osservare sempre le procedure e gli intervalli d'ispezione e manutenzione descritti nel libretto uso e manutenzione.

HWA11152

AVVERTENZA

La mancata esecuzione di un'ispezione o manutenzione corretta del veicolo aumenta la possibilità di incidenti o di danneggiamenti del mezzo. Non utilizzare il veicolo se si riscontrano problemi. Se non si riesce ad eliminare un problema con le procedure fornite in questo manuale, fare ispezionare il veicolo da un concessionario Yamaha.

4

Prima di utilizzare questo veicolo, controllare i seguenti punti:

POSIZIONE	CONTROLLI	PAGINA
Carburante	<ul style="list-style-type: none">• Controllare il livello del carburante nel serbatoio.• Fare rifornimento se necessario.• Controllare l'assenza di perdite nel circuito del carburante.	3-12
Olio motore	<ul style="list-style-type: none">• Controllare il livello dell'olio nel motore.• Se necessario, aggiungere olio del tipo consigliato fino al livello secondo specifica.• Controllare l'assenza di perdite di olio nel veicolo.	6-10
Olio della trasmissione finale	<ul style="list-style-type: none">• Controllare l'assenza di perdite di olio nel veicolo.	6-12
Liquido refrigerante	<ul style="list-style-type: none">• Controllare il livello del liquido refrigerante nel serbatoio.• Se necessario, aggiungere liquido refrigerante del tipo consigliato fino al livello secondo specifica.• Verificare che non ci siano perdite nell'impianto di raffreddamento.	6-13
Freno anteriore	<ul style="list-style-type: none">• Controllare il funzionamento.• Se si ha una sensazione di morbidezza e cedevolezza, fare spurgare l'impianto idraulico da un concessionario Yamaha.• Controllare l'usura pastiglie freni.• Sostituire se necessario.• Controllare il livello del liquido nel serbatoio.• Se necessario, aggiungere liquido freni del tipo specificato fino al livello secondo specifica.• Verificare che non ci siano perdite nell'impianto idraulico.	6-20, 6-20

Per la vostra sicurezza – controlli prima dell'utilizzo

POSIZIONE	CONTROLLI	PAGINA
Freno posteriore	<ul style="list-style-type: none"> • Controllare il funzionamento. • Se si ha una sensazione di morbidezza e cedevolezza, fare spurgare l'impianto idraulico da un concessionario Yamaha. • Controllare l'usura pastiglie freni. • Sostituire se necessario. • Controllare il livello del liquido nel serbatoio. • Se necessario, aggiungere liquido freni del tipo specificato fino al livello secondo specifica. • Verificare che non ci siano perdite nell'impianto idraulico. 	6-20, 6-20
Manopola acceleratore	<ul style="list-style-type: none"> • Accertarsi che il movimento sia agevole. • Controllare il gioco della manopola acceleratore. • Se necessario, fare regolare il gioco della manopola acceleratore e lubrificare il cavo ed il corpo della manopola da un concessionario Yamaha. 	6-16, 6-22
Cavi di comando	<ul style="list-style-type: none"> • Accertarsi che il movimento sia agevole. • Lubrificare se necessario. 	6-22
Ruote e pneumatici	<ul style="list-style-type: none"> • Controllare l'assenza di danneggiamenti. • Controllare la condizione dei pneumatici e la profondità del battistrada. • Controllare la pressione dell'aria. • Correggere se necessario. 	6-17, 6-18
Leve del freno	<ul style="list-style-type: none"> • Accertarsi che il movimento sia agevole. • Lubrificare i punti di rotazione delle leve se necessario. 	6-23
Cavalletto laterale, cavalletto centrale	<ul style="list-style-type: none"> • Accertarsi che il movimento sia agevole. • Lubrificare i punti di rotazione se necessario. 	6-23
Fissaggi della parte ciclistica	<ul style="list-style-type: none"> • Accertarsi che tutti i dadi, i bulloni e le viti siano serrati correttamente. • Serrare se necessario. 	—
Strumenti, luci, segnali e interruttori	<ul style="list-style-type: none"> • Controllare il funzionamento. • Correggere se necessario. 	—
Interruttore cavalletto laterale	<ul style="list-style-type: none"> • Controllare il funzionamento del sistema d'interruzione circuito accensione. • Se il sistema non funziona correttamente, fare controllare il veicolo da un concessionario Yamaha. 	3-16

HAU15952

HAU45311

HAUU1950

Leggere attentamente il libretto uso e manutenzione per familiarizzare con tutti i comandi. Se non si comprende un comando o una funzione, chiedere spiegazioni al concessionario Yamaha di fiducia.

HWA10272

AVVERTENZA

La mancanza di pratica con i comandi può comportare la perdita del controllo, con possibilità di incidenti o infortuni.

NOTA

Questo modello è equipaggiato con un sensore dell'angolo di inclinazione per arrestare il motore in caso di ribaltamento. Per avviare il motore dopo un ribaltamento, ricordarsi di girare il blocchetto accensione su "OFF" e poi su "ON". Se non lo si fa, si impedisce al motore di avviarsi nonostante il motore inizi a girare quando si preme l'interruttore avviamento.

Avviare il motore

HCA10251

ATTENZIONE

Vedere pagina 5-3 per le istruzioni di rodaggio del motore prima di utilizzare il mezzo per la prima volta.

Affinché il sistema d'interruzione circuito accensione dia il consenso all'avviamento, il cavalletto laterale deve essere alzato. Vedere pagina 3-17 per maggiori informazioni.

1. Girare la chiave su "ON".

Le seguenti spie d'avvertimento dovrebbero accendersi per pochi secondi e poi spegnersi.

- Spia guasto motore
- Spia temperatura liquido refrigerante

HCA15485

ATTENZIONE

Se una spia di avvertimento non si accende all'inizio girando la chiave su "ON", o se una spia di avvertimento resta accesa, vedere pagina 3-3 per il controllo del circuito della spia di avvertimento corrispondente.

Utilizzo e punti importanti relativi alla guida

Per modelli con ABS:

La spia ABS deve accendersi quando si porta il blocchetto di accensione in posizione "ON" per poi spegnersi quando si raggiunge una velocità di almeno 10 km/h (6 mi/h).

HCA17682

ATTENZIONE

Se la spia ABS non si accende e spegne come descritto sopra, vedere pagina 3-3 per il controllo del circuito della spia.

5

2. Chiudere completamente l'acceleratore.
3. Accendere il motore premendo l'interruttore avviamento e azionando il freno anteriore o posteriore.

Se il motore non si avvia, rilasciare l'interruttore avviamento, attendere alcuni secondi e poi riprovare. Ogni tentativo di accensione deve essere il più breve possibile per preservare la batteria. Non tentare di far girare il motore per più di 10 secondi per ogni tentativo.

HCA11043

ATTENZIONE

Per allungare al massimo la vita del motore, non accelerare bruscamente quando il motore è freddo!

Avvio del mezzo

HAU60640

1. Stringendo la leva freno posteriore con la mano sinistra e tenendo la maniglia con la mano destra, far scendere il veicolo dal cavalletto centrale.

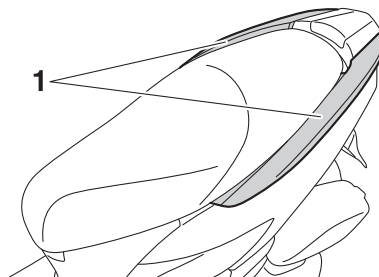

1. Maniglia

2. Sedere a cavalcioni della sella e poi regolare gli specchietti retrovisori.
3. Accendere gli indicatori di direzione.
4. Controllare il traffico in arrivo e poi girare lentamente la manopola acceleratore (a destra) per mettere in movimento il mezzo.
5. Spegnerne gli indicatori di direzione.

Accelerazione e decelerazione

HAU16782

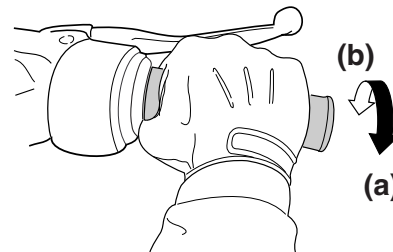

ZAJM0199

La regolazione della velocità avviene aprendo e chiudendo la manopola acceleratore. Per aumentare la velocità, girare la manopola acceleratore in direzione (a). Per ridurre la velocità, girare la manopola acceleratore in direzione (b).

Frenatura

HAU60650

HWA17790

AVVERTENZA

- **Evitare frenate brusche o improvvise (specialmente quando ci si inclina su di un lato), altrimenti il veicolo potrebbe slittare o ribaltarsi.**
- **Quando sono bagnati, i passaggi a livello, le rotaie dei tram, le lamiere metalliche in prossimità di cantieri di costruzioni stradali ed i coperchi dei tombini diventano estremamente sdruciolevoli. Pertanto, rallentare quando ci si avvicina a queste zone ed attraversarle con cautela.**
- **Ricordarsi che frenare su strade bagnate è molto più difficile.**
- **Marcciare lentamente in discesa, in quanto frenare in discesa può essere molto difficile.**

1. Chiudere completamente l'acceleratore.
2. Azionare contemporaneamente il freno anteriore e quello posteriore aumentando gradualmente la pressione.

Consigli per ridurre il consumo del carburante

HAU16821

Il consumo di carburante dipende in gran parte dallo stile di guida. I seguenti consigli possono aiutare a ridurre il consumo di carburante:

- Evitare regimi di rotazione elevati del motore durante l'accelerazione.
- Evitare regimi di rotazione elevati quando non c'è carico sul motore.
- Spegnerne il motore invece di lasciarlo al minimo per lunghi periodi di tempo (per es. negli ingorghi di traffico, ai semafori o ai passaggi a livello).

Rodaggio

HAU16831

Non c'è un periodo più importante nella vita del motore di quello tra 0 e 1000 km (600 mi). Per questo motivo, leggere attentamente quanto segue.

Dato che il motore è nuovo, non sottoporlo a sforzi eccessivi per i primi 1000 km (600 mi). Le varie parti del motore si usurano e si adattano reciprocamente creando i giochi di funzionamento corretti. Durante questo periodo si deve evitare di guidare a lungo a tutto gas o qualsiasi altra condizione che possa provocare il surriscaldamento del motore.

5

HAU61040

0–150 km (0–90 mi)

Evitare il funzionamento prolungato del motore con più di 1/3 acceleratore.

Dopo ogni ora di funzionamento, spegnere il motore e lasciarlo raffreddare per cinque-dieci minuti.

Di tanto in tanto, cambiare il regime di rotazione del motore. Non usare costantemente la stessa apertura di gas.

150–500 km (90–300 mi)

Evitare il funzionamento prolungato del motore con più di 1/2 acceleratore.

Accelerare liberamente nelle varie marce, ma mai a fondo.

Utilizzo e punti importanti relativi alla guida

500–1000 km (300–600 mi)

Evitare il funzionamento prolungato del motore con più di 3/4 acceleratore.

1000 km (600 mi) e più

Evitare di fare funzionare a lungo il motore a tutto gas. Di tanto in tanto, variare il regime di rotazione del motore. **ATTENZIONE:**

Dopo 1000 km (600 mi) di funzionamento, ricordarsi di sostituire l'olio motore e l'olio della trasmissione finale, e di pulire il filtrino olio motore. [HCA16502]

HCA10271

ATTENZIONE

In caso di disfunzioni del motore durante il periodo di rodaggio, fare controllare immediatamente il mezzo da un concessionario Yamaha.

HAU17214

Parcheggio

Quando si parcheggia, spegnere il motore e togliere la chiave dal blocchetto accensione.

HWA10312

AVVERTENZA

- Poiché il motore e l'impianto di scarico possono divenire molto caldi, parcheggiare in luoghi dove i pedoni o i bambini non possano facilmente toccarli e scottarsi.
 - Non parcheggiare su pendenze o su terreno soffice, altrimenti il veicolo potrebbe ribaltarsi, aumentando il rischio di perdite di carburante e incendi.
 - Non parcheggiare accanto all'erba o altri materiali infiammabili che potrebbero prendere fuoco.
-

HAU17246

HWA15123

HAU17303

Le ispezioni, le regolazioni e le lubrificazioni periodiche conserveranno il veicolo nelle migliori condizioni possibili di sicurezza e di efficienza. La sicurezza è un obbligo del proprietario/utilizzatore del veicolo. I punti più importanti relativi ai controlli, alle regolazioni ed alla lubrificazione del veicolo sono illustrati nelle pagine seguenti.

Gli intervalli indicati nella tabella di manutenzione periodica vanno considerati solo come una guida generale in condizioni di marcia normali. Tuttavia, potrebbe essere necessario ridurre gli intervalli di manutenzione in funzione delle condizioni climatiche, del terreno, della posizione geografica e dell'impiego individuale.

HWA10322

AVVERTENZA

La mancanza di una manutenzione corretta del veicolo o l'esecuzione errata di procedure di manutenzione può aumentare il rischio di infortuni o decessi durante l'assistenza o l'uso del veicolo. Se non si ha confidenza con la manutenzione del veicolo, farla eseguire da un concessionario Yamaha.

AVVERTENZA

Spegnere il motore quando si esegue la manutenzione, a meno che non sia specificato diversamente.

- **Il motore in funzione ha parti in movimento in cui si possono impigliare parti del corpo o abiti, e parti elettriche che possono provocare scosse o incendi.**
- **Effettuare operazioni di assistenza al veicolo con il motore in funzione può provocare infortuni agli occhi, scottature, incendi, o avvelenamenti da monossido di carbonio – con possibilità di decesso. Vedere pagina 1-2 per maggiori informazioni sul monossido di carbonio.**

HWA15461

AVVERTENZA

I dischi, le pinze, i tamburi e i rivestimenti delle pastiglie dei freni raggiungono temperature molto elevate durante l'uso. Lasciare raffreddare i componenti dei freni prima di toccarli per evitare possibili ustioni.

Il controllo delle emissioni contribuisce non solo a garantire un'aria più pulita, ma è fondamentale per assicurare un buon funzionamento del motore e il massimo delle prestazioni. Nelle seguenti tabelle di manutenzione periodica, gli interventi relativi al controllo delle emissioni vengono raggruppati separatamente. Tali interventi richiedono dati, conoscenze tecniche e attrezzature speciali. La manutenzione, la sostituzione e la riparazione dei sistemi e dei dispositivi di controllo delle emissioni possono essere eseguite da qualsiasi officina o addetto alle riparazioni purché qualificati (se applicabile). I concessionari Yamaha dispongono dell'esperienza e delle attrezzature necessarie ad eseguire tali interventi specifici.

Manutenzione e regolazioni periodiche

HAU39692

Kit attrezzi

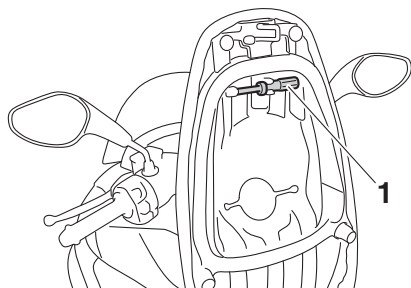

1. Kit di attrezzi in dotazione

6

Il kit attrezzi si trova sul fondo della sella. (Vedere pagina 3-14.)

Le informazioni per l'assistenza contenute in questo libretto e il kit attrezzi in dotazione hanno lo scopo di aiutarvi nell'esecuzione della manutenzione preventiva e di piccole riparazioni. È tuttavia possibile che, per eseguire correttamente determinati lavori di manutenzione, siano necessari degli attrezzi supplementari, come una chiave dinamometrica.

NOTA

Se non si è in possesso degli attrezzi o dell'esperienza necessari per un determinato lavoro, farlo eseguire dal concessionario Yamaha di fiducia.

Manutenzione e regolazioni periodiche

HAU62050

NOTA

- I controlli annuali vanno eseguiti ogni anno, a meno che in precedenza, non si sia raggiunta la scadenza di un intervallo chilometrico (o per il Regno Unito, la scadenza di un intervallo basato sulle miglia).
- Da 20000 km (12000 mi), ripetere gli intervalli di manutenzione iniziando da 4000 km (2400 mi).
- Affidare l'assistenza delle posizioni evidenziate da un asterisco ad un concessionario Yamaha, in quanto richiedono utensili speciali, dati ed abilità tecnica.

HAU62062

Tabella di manutenzione periodica per il sistema di controllo emissioni

N.	POSIZIONE	INTERVENTO DI CONTROLLO O MANUTENZIONE	LETTURA DEL TOTALIZZATORE CONTACHILOMETRI					CONTROLLO ANNUALE
			1000 km (600 mi)	4000 km (2400 mi)	8000 km (4800 mi)	12000 km (7200 mi)	16000 km (9600 mi)	
1	* Circuito del carburante	<ul style="list-style-type: none">• Verificare che i tubi flessibili della benzina non siano fessurati o danneggiati.		√	√	√	√	√
2	* Candela	<ul style="list-style-type: none">• Sostituire.			√		√	
3	* Valvole	<ul style="list-style-type: none">• Controllare il gioco valvole.• Regolare se necessario.	Ogni 12000 km (7200 mi)					
4	* Iniezione carburante	<ul style="list-style-type: none">• Controllare il regime del minimo.	√	√	√	√	√	√
5	* Impianto di scarico	<ul style="list-style-type: none">• Verificare l'assenza di perdite.• Serrare se necessario.• Sostituire la(e) guarnizione(i) se necessario.	Ogni 12000 km (7200 mi)					

Manutenzione e regolazioni periodiche

HAU62100

Tabella manutenzione generale e lubrificazione

N.	POSIZIONE	INTERVENTO DI CONTROLLO O MANUTENZIONE	LETTURA DEL TOTALIZZATORE CONTACHILOMETRI					CONTROLLO ANNUALE
			1000 km (600 mi)	4000 km (2400 mi)	8000 km (4800 mi)	12000 km (7200 mi)	16000 km (9600 mi)	
1	Elemento filtrante	• Sostituire.	Ogni 20000 km (12500 mi)					
2	Tubetto ispezione cassa filtro	• Pulire.	√	√	√	√	√	
3 *	Elemento filtrante carter cinghia trapezoidale	• Pulire. • Sostituire se necessario.		√	√	√	√	
4 *	Freno anteriore	• Controllare il funzionamento, il livello del liquido e l'assenza di perdite nel veicolo.	√	√	√	√	√	√
		• Sostituire le pastiglie dei freni.	Se consumate fino al limite					
5 *	Freno posteriore	• Controllare il funzionamento, il livello del liquido e l'assenza di perdite nel veicolo. • Controllare il gioco della leva freno e regolare se necessario.	√	√	√	√	√	√
		• Sostituire le pastiglie freni.	Se consumate fino al limite					
6 *	Tubi freni	• Controllare se vi sono fessurazioni o danneggiamenti. • Controllare che la posa e il serraggio siano corretti.		√	√	√	√	√
		• Sostituire.	Ogni 4 anni					
7 *	Liquido freni	• Cambiare.	Ogni 2 anni					
8 *	Ruote	• Controllare il disassamento e danneggiamenti.		√	√	√	√	
		• Equilibrare le ruote anteriori.	In caso di sostituzione degli pneumatici e delle ruote					

6

Manutenzione e regolazioni periodiche

N.	POSIZIONE	INTERVENTO DI CONTROLLO O MANUTENZIONE	LETTURA DEL TOTALIZZATORE CONTACHILOMETRI					CONTROLLO ANNUALE
			1000 km (600 mi)	4000 km (2400 mi)	8000 km (4800 mi)	12000 km (7200 mi)	16000 km (9600 mi)	
9	* Pneumatici	<ul style="list-style-type: none"> • Controllare la profondità del battistrada e danneggiamenti. • Sostituire se necessario. • Controllare la pressione dell'aria. • Correggere se necessario. 		√	√	√	√	√
10	* Cuscinetti ruote	<ul style="list-style-type: none"> • Controllare che i cuscinetti non siano allentati o danneggiati. 		√	√	√	√	
11	* Sistema sterzante	<ul style="list-style-type: none"> • Controllare il gioco dei cuscinetti e la durezza della sterzo. 	√	√	√	√	√	
		<ul style="list-style-type: none"> • Lubrificare con grasso a base di sapone di litio. 	Ogni 24000 km (14000 mi)					
		<ul style="list-style-type: none"> • Controllare il tirante dello sterzo e sostituire se necessario. 	√	√	√	√	√	
12	* Sistema inclinazione	<ul style="list-style-type: none"> • Controllare il gioco cuscinetti. 	√	√	√	√	√	
13	* Fissaggi della parte ciclistica	<ul style="list-style-type: none"> • Accertarsi che tutti i dadi, i bulloni e le viti siano serrati correttamente. 	Ogni 12000 km (7200 mi)					
14	Perno di rotazione leva freno anteriore	<ul style="list-style-type: none"> • Lubrificare con grasso al silicone. 		√	√	√	√	
15	Perno di rotazione leva freno posteriore	<ul style="list-style-type: none"> • Lubrificare con grasso al silicone. 		√	√	√	√	
16	* Impianto di frenatura unificato	<ul style="list-style-type: none"> • Lubrificare i perni di guida di collegamento e i componenti mobili con grasso al silicone. 		√	√	√	√	
		<ul style="list-style-type: none"> • Lubrificare l'estremità cavo con grasso a base di sapone di litio. 		√	√	√	√	

Manutenzione e regolazioni periodiche

N.	POSIZIONE	INTERVENTO DI CONTROLLO O MANUTENZIONE	LETTURA DEL TOTALIZZATORE CONTACHILOMETRI					CONTROLLO ANNUALE
			1000 km (600 mi)	4000 km (2400 mi)	8000 km (4800 mi)	12000 km (7200 mi)	16000 km (9600 mi)	
17	Cavalletto laterale, cavalletto centrale	<ul style="list-style-type: none"> Controllare il funzionamento. Lubrificare con grasso a base di sapone di litio. 		√	√	√	√	√
18 *	Interruttore del cavalletto laterale	<ul style="list-style-type: none"> Controllare il funzionamento. 	√	√	√	√	√	√
19 *	Forcella	<ul style="list-style-type: none"> Controllare il funzionamento e l'assenza di perdite di olio. 		√	√	√	√	
20 *	Gruppi degli ammortizzatori	<ul style="list-style-type: none"> Controllare il funzionamento e l'assenza di perdite di olio negli ammortizzatori. 		√	√	√	√	
21	Olio motore	<ul style="list-style-type: none"> Cambiare. Controllare il livello dell'olio e l'assenza di perdite di olio nel veicolo. 	√	√	√	√	√	
22	Filtrino olio motore	<ul style="list-style-type: none"> Pulire. 	√	√	√	√	√	
23 *	Sistema di raffreddamento	<ul style="list-style-type: none"> Controllare il livello del liquido refrigerante e l'assenza di perdite di olio nel veicolo. 	√		√		√	√
		<ul style="list-style-type: none"> Cambiare liquido refrigerante. 	Ogni 3 anni					
24	Olio trasmissione finale	<ul style="list-style-type: none"> Controllare l'assenza di perdite di olio nel veicolo. 	√	√	√	√	√	
		<ul style="list-style-type: none"> Cambiare. 	√	Ogni 12000 km (7500 mi)				
25 *	Cinghia trapezoidale	<ul style="list-style-type: none"> Sostituire. 	Ogni 20000 km (12000 mi)					
26 *	Interruttori del freno anteriore e del freno posteriore	<ul style="list-style-type: none"> Controllare il funzionamento. 	√	√	√	√	√	√

Manutenzione e regolazioni periodiche

N.	POSIZIONE	INTERVENTO DI CONTROLLO O MANUTENZIONE	LETTURA DEL TOTALIZZATORE CONTACHILOMETRI					CONTROLLO ANNUALE
			1000 km (600 mi)	4000 km (2400 mi)	8000 km (4800 mi)	12000 km (7200 mi)	16000 km (9600 mi)	
27	Parti in movimento e cavi	<ul style="list-style-type: none"> Lubrificare. 		√	√	√	√	√
28	* Manopola acceleratore	<ul style="list-style-type: none"> Controllare il funzionamento. Controllare il gioco della manopola acceleratore e se necessario regolarlo. Lubrificare il cavo e il corpo della manopola. 		√	√	√	√	√
29	* Luci, segnali e interruttori	<ul style="list-style-type: none"> Controllare il funzionamento. Regolare il fascio di luce del faro. 	√	√	√	√	√	√

HAU38263

6

NOTA

- Filtro aria motore e filtri aria cinghia trapezoidale
 - Il filtro aria motore di questo modello è dotato di una cartuccia monouso di carta con rivestimento d'olio, che non va pulita con aria compressa per evitare di danneggiarla.
 - Si deve sostituire l'elemento del filtro aria motore ed eseguire l'assistenza degli elementi dei filtri aria cinghia trapezoidale più frequentemente se si utilizza il mezzo in zone molto umide o polverose.
- Manutenzione del freno idraulico
 - Dopo il disassemblaggio delle pompe freni e delle pinze, cambiare sempre il liquido. Controllare regolarmente i livelli del liquido freni e riempire i serbatoi secondo necessità.
 - Ogni due anni sostituire i componenti interni delle pompe freni e delle pinze, e cambiare il liquido freni.
 - Sostituire i tubi freni ogni quattro anni e se sono fessurati o danneggiati.

Manutenzione e regolazioni periodiche

Rimozione e installazione del pannello

HAU18752

Il pannello illustrato va tolto per eseguire alcuni dei lavori di manutenzione descritti in questo capitolo. Fare riferimento a questa sezione tutte le volte che si deve togliere ed installare il pannello.

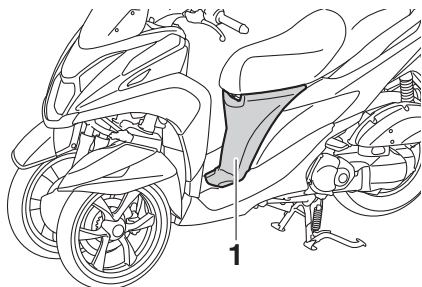

1. Pannello A

Pannello A

HAU56941

Per rimuovere il pannello

1. Aprire la sella. (Vedere pagina 3-14.)
2. Togliere le viti e poi asportare il pannello come illustrato nella figura.

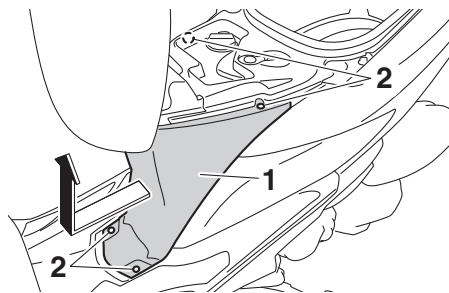

1. Pannello A
2. Vite

Per installare il pannello

1. Posizionare il pannello nella posizione originale, quindi installare le viti.

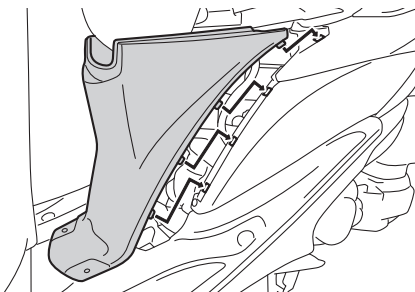

2. Chiudere la sella.

HAUT2074

Controllo della candela

La candela è un componente importante del motore ed è facile da controllare. Poiché il calore ed i depositi provocano una lenta erosione della candela, bisogna rimuoverla e controllarla in conformità alla tabella della manutenzione periodica e lubrificazione. Inoltre, lo stato della candela può rivelare le condizioni del motore.

Per togliere la candela

1. Rimuovere il pannello A. (Vedere pagina 6-8.)
2. Togliere il cappuccio candela.

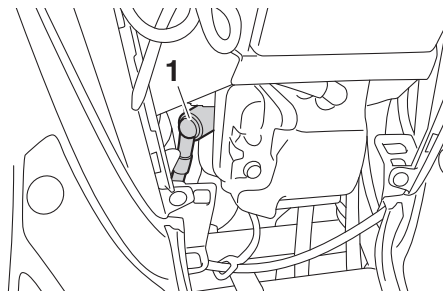

1. Cappuccio candela

3. Togliere la candela come illustrato nella figura con una chiave candela disponibile presso i concessionari Yamaha.

Manutenzione e regolazioni periodiche

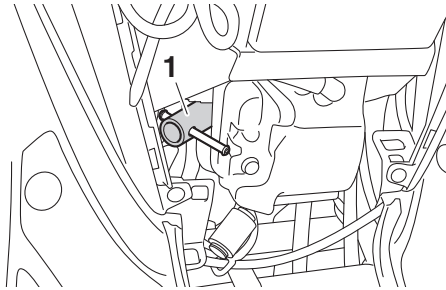

1. Chiave per candele

Per controllare la candela

1. Controllare che l'isolatore di porcellana intorno all'elettrodo centrale della candela sia di colore marroncino chiaro (il colore ideale se il veicolo viene usato normalmente).

NOTA

Se il colore della candela è nettamente diverso, il motore potrebbe funzionare in maniera anomala. Non tentare di diagnosticare problemi di questo genere. Chiedere invece ad un concessionario Yamaha di controllare il veicolo.

2. Verificare che la candela non presenti usura degli elettrodi e eccessivi depositi carboniosi o di altro genere, e sostituirla se necessario.

Candela secondo specifica:
NGK/CR7E

3. Misurare la distanza tra gli elettrodi con uno spessimetro e, se necessario, regolare la distanza secondo la specifica.

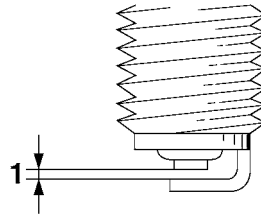

1. Distanza tra gli elettrodi

Distanza tra gli elettrodi:
0.7–0.8 mm (0.028–0.031 in)

Per installare la candela

1. Pulire la superficie della guarnizione della candela e la sua superficie di accoppiamento ed eliminare ogni traccia di sporco dalla filettatura della candela.
2. Installare la candela con la chiave candela e poi stringerla alla coppia di serraggio secondo specifica.

Coppia di serraggio:

Candela:
13 Nm (1.3 m·kgf, 9.4 ft·lbf)

NOTA

In mancanza di una chiave dinamometrica per installare la candela, per ottenere una coppia di serraggio corretta aggiungere 1/4–1/2 giro al serraggio manuale. Tuttavia provvedere al serraggio secondo specifica della candela al più presto possibile.

3. Installare il cappuccio candela.
4. Installare il pannello.

Manutenzione e regolazioni periodiche

HAU61002

Olio motore e filtrino olio

Controllare sempre il livello olio motore prima di ogni utilizzo. Oltre a questo, si deve cambiare l'olio e pulire il filtrino olio agli intervalli specificati nella tabella della manutenzione e lubrificazione periodica.

Per controllare il livello olio motore

1. Posizionare il veicolo sul cavalletto centrale. Basta una lieve inclinazione laterale per provocare errori nel controllo.
2. Accendere il motore, lasciarlo scaldare per diversi minuti, quindi spegnerlo.
3. Attendere alcuni minuti per consentire all'olio di depositarsi, togliere il tappo del serbatoio dell'olio motore, pulire l'astina livello con un panno, inserirla nel foro del serbatoio dell'olio (senza avvitare) e poi estrarla per controllare il livello dello stesso. **AVVERTENZA! La marmitta e la protezione marmitta raggiungono temperature molto elevate durante l'uso. Per evitare possibili ustioni, lasciare raffreddare la marmitta e la protezione prima di togliere il tappo riempimento olio.**

[HWA17810]

NOTA

Il livello olio motore deve trovarsi tra l'estremità dell'astina livello e i riferimenti livello max.

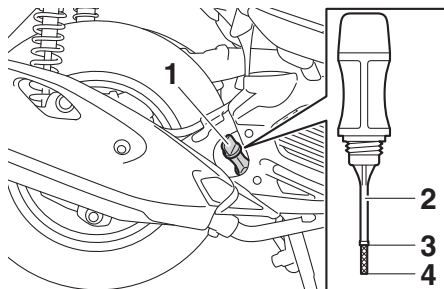

1. Tappo bocchettone riempimento olio motore
2. Astina livello olio motore
3. Riferimento livello max.
4. Punta dell'astina livello olio motore
5. Se l'olio motore non si trova tra l'estremità dell'astina livello e i riferimenti livello max., rabboccare con il tipo di olio consigliato per raggiungere il livello appropriato.
6. Inserire l'astina livello nel foro riempimento olio, quindi serrare il tappo riempimento olio.

Per cambiare l'olio motore e pulire il filtrino olio

1. Accendere il motore, lasciarlo scaldare per diversi minuti, quindi spegnerlo.
2. Posizionare una coppa dell'olio sotto il motore per raccogliere l'olio esausto.
3. Togliere il tappo bocchettone riempimento olio motore ed i bulloni drenaggio olio A e B per scaricare l'olio dal carter. **ATTENZIONE: Quando si toglie il tappo filettato di scarico olio motore B, l'O-ring, la molla di compressione ed il filtrino dell'olio motore cadono fuori. Stare attenti a non perdere queste parti.** [HCAT1022]

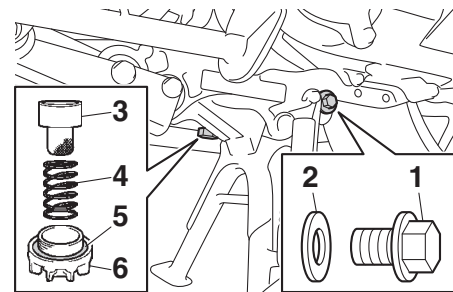

1. Bullone scarico olio motore A
2. Guarnizione
3. Filtro olio
4. Molla di compressione
5. O-ring
6. Bullone scarico olio motore B

Manutenzione e regolazioni periodiche

4. Pulire con solvente il filtrino olio motore, verificare che non sia danneggiato, e sostituirlo, se necessario.
5. Installare il filtrino olio motore, la molla di compressione, l'O-ring nuovo e il bullone drenaggio olio B.

NOTA

Verificare che l'O-ring sia assestato correttamente.

6. Installare il bullone drenaggio olio A e la relativa guarnizione nuova, quindi serrare entrambi i bulloni drenaggio alle coppie secondo specifica.

Coppia di serraggio:

Bullone drenaggio olio A:
22 Nm (2.2 m·kgf, 16 ft·lbf)
Bullone drenaggio olio B:
20 Nm (2.0 m·kgf, 14 ft·lbf)

7. Rabboccare con la quantità specificata dell'olio motore consigliato, quindi installare e serrare il tappo riempimento olio.

Olio motore consigliato:

Vedere pagina 8-1.

Quantità di olio:

0.80 L (0.85 US qt, 0.70 Imp.qt)

NOTA

Ricordarsi di pulire con uno straccio l'olio eventualmente versato sulle parti dopo che il motore e l'impianto di scarico si sono raffreddati.

HCA11621

ATTENZIONE

- **Per prevenire slittamenti della frizione (dato che l'olio motore lubrifica anche la frizione), non miscelare additivi chimici all'olio. Non utilizzare oli con specifica diesel "CD" o oli di qualità superiore a quella specificata. Inoltre non usare oli con etichetta "ENERGY CONSERVING II" (CONSERVANTE ENERGIA II) o superiore.**
 - **Accertarsi che non penetrino corpi estranei nel carter.**
8. Accendere il motore e lasciarlo girare al minimo per diversi minuti mentre verificando che non ci siano perdite di olio. In caso di perdite di olio, spegnere immediatamente il motore e cercarne le cause.
 9. Spegnere il motore, controllare il livello dell'olio e correggerlo, se necessario.
 10. Azzerare il contachilometri parziale cambio motore e l'indicatore di cambio olio "OIL CHANGE". (Vedere pagina 3-7 per le procedure di azzeramento.)

Manutenzione e regolazioni periodiche

HAU60660

Olio trasmissione finale

Prima di ogni utilizzo, controllare sempre che la scatola trasmissione finale non presenti perdite di olio. Se si riscontrano perdite, fare controllare e riparare il veicolo da un concessionario Yamaha. Oltre a questo, si deve cambiare come segue l'olio trasmissione finale agli intervalli specificati nella tabella della manutenzione periodica e lubrificazione.

1. Accendere il motore, riscaldare l'olio trasmissione finale guidando il veicolo per diversi minuti e poi spegnerlo.
2. Posizionare il veicolo sul cavalletto centrale.
3. Posizionare una coppa dell'olio sotto la scatola trasmissione finale per raccogliere l'olio esausto.
4. Togliere il tappo del bocchettone di riempimento olio trasmissione finale e il rispettivo O-ring dalla scatola trasmissione finale.

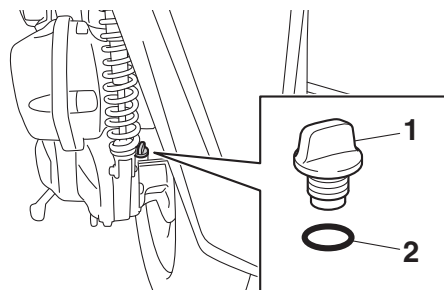

1. Tappo del bocchettone riempimento olio trasmissione finale
2. O-ring
5. Togliere il bullone di drenaggio olio trasmissione finale e la rispettiva guarnizione per scaricare l'olio dalla scatola trasmissione finale.

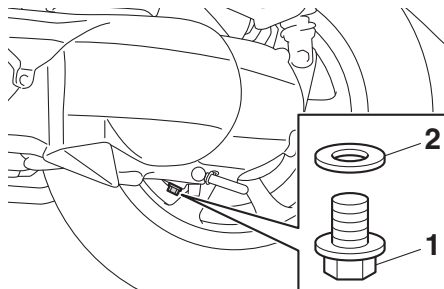

1. Bullone di drenaggio olio trasmissione finale
2. Guarnizione

6. Installare il bullone di drenaggio olio trasmissione finale e la guarnizione nuova, quindi stringere il bullone alla coppia di serraggio secondo specifica.

Coppia di serraggio:

Bullone di drenaggio olio trasmissione finale:

22 Nm (2.2 m·kgf, 16 ft·lbf)

7. Rabboccare con la quantità secondo specifica dell'olio trasmissione finale consigliato. **AVVERTENZA! Accertarsi che non penetrino corpi estranei nella scatola trasmissione finale. Accertarsi che non arrivi olio sul pneumatico o sulla ruota.** [HWA11312]

Olio trasmissione finale consigliato:

Vedere pagina 8-1.

Quantità di olio:

0.20 L (0.21 US qt, 0.18 Imp.qt)

8. Installare il tappo bocchettone di riempimento olio trasmissione finale e l'O-ring nuovo, quindi stringere il tappo riempimento olio.
9. Controllare che la scatola trasmissione finale non presenti perdite d'olio. In caso di perdite di olio, cercarne le cause.

Liquido refrigerante

HAU20071

Prima di utilizzare il mezzo, controllare sempre il livello del liquido refrigerante. Inoltre si deve cambiare il liquido refrigerante agli intervalli specificati nella tabella della manutenzione periodica e lubrificazione.

Per controllare il livello del liquido refrigerante

HAU40157

1. Posizionare il veicolo sul cavalletto centrale.

NOTA

- Si deve controllare il livello del liquido refrigerante con il motore freddo, in quanto il livello varia a seconda della temperatura del motore.
- Accertarsi che il veicolo sia diritto durante il controllo del livello del liquido refrigerante. Basta una lieve inclinazione laterale per provocare errori nel controllo.

2. Controllare il livello del liquido refrigerante nel serbatoio liquido refrigerante.

NOTA

Il livello del liquido refrigerante deve trovarsi tra i riferimenti livello min. e max.

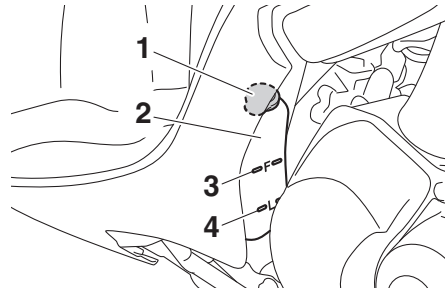

1. Tappo serbatoio liquido refrigerante
 2. Serbatoio liquido refrigerante
 3. Riferimento livello max.
 4. Riferimento di livello min.
3. Se il liquido refrigerante è all'altezza o al di sotto del riferimento livello min., togliere il tappo serbatoio liquido refrigerante. **AVVERTENZA! Togliere solo il tappo serbatoio liquido refrigerante. Non tentare mai di togliere il tappo radiatore quando il motore è caldo.** [HWA15162]
4. Aggiungere liquido refrigerante o acqua distillata per fare salire il liquido refrigerante fino al riferimento livello max., installare il tappo serbatoio liquido refrigerante. **ATTENZIONE: Se non si dispone di liquido refrigerante, utilizzare al suo posto acqua distillata o acqua del rubinetto non calcarea. Non utilizzare acqua cal-**

careo o salata, in quanto sono dannose per il motore. Se si è usata dell'acqua al posto del refrigerante, sostituirla con refrigerante al più presto possibile, altrimenti l'impianto di raffreddamento non sarebbe protetto dal gelo e dalla corrosione. Se si è aggiunta acqua al refrigerante, far controllare al più presto possibile da un concessionario Yamaha il contenuto di refrigerante, altrimenti l'efficacia del liquido refrigerante si riduce. [HCA10473]

Capacità serbatoio liquido refrigerante (fino al riferimento livello max.):

0.33 L (0.35 US qt, 0.29 Imp.qt)

HAU33032

Cambio del liquido refrigerante

Il liquido refrigerante va cambiato agli intervalli specificati nella tabella della manutenzione periodica e lubrificazione. Far eseguire il cambio del liquido refrigerante dal concessionario Yamaha. **AVVERTENZA! Non tentare mai di togliere il tappo radiatore quando il motore è caldo.** [HWA10382]

Manutenzione e regolazioni periodiche

HAU60992

Elementi filtranti del filtro aria e del carter cinghia trapezoidale

Si deve sostituire l'elemento filtrante e pulire l'elemento filtrante carter cinghia trapezoidale agli intervalli specificati nella tabella della manutenzione periodica e lubrificazione. Controllare più spesso gli elementi filtranti se si percorrono zone molto umide o polverose. Il tubetto ispezione cassa filtro e il tubetto ispezione cassa filtro carter cinghia trapezoidale devono essere controllati di frequente ed eventualmente puliti.

6

Sostituzione elemento filtrante

1. Posizionare il veicolo sul cavalletto centrale.
2. Togliere il coperchio cassa filtro togliendo le viti.

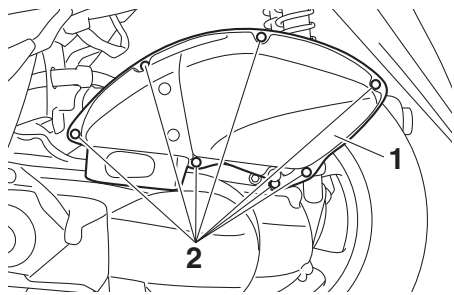

1. Coperchio della scatola del filtro dell'aria
2. Vite

3. Estrarre l'elemento filtrante.

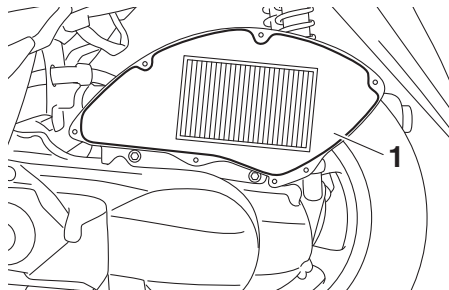

1. Elemento del filtro dell'aria

4. Inserire un nuovo elemento filtrante nella cassa filtro. **ATTENZIONE: Verificare che l'elemento del filtro dell'aria sia alloggiato correttamente nella cassa filtro. Non si deve mai far funzionare il motore senza l'elemento del filtro dell'aria installato, altrimenti il pistone (i pistoni) e/o il cilindro (i cilindri) potrebbero usurarsi eccessivamente.** [HCA10482]
5. Installare il coperchio cassa filtro installando le viti.

NOTA

Verificare che l'elemento filtrante non sia eccessivamente sporco o danneggiato e sostituirlo, se necessario.

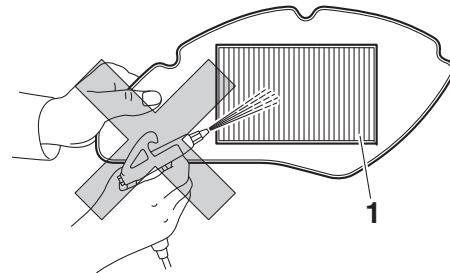

1. Elemento del filtro dell'aria

Pulizia del tubetto ispezione cassa filtro

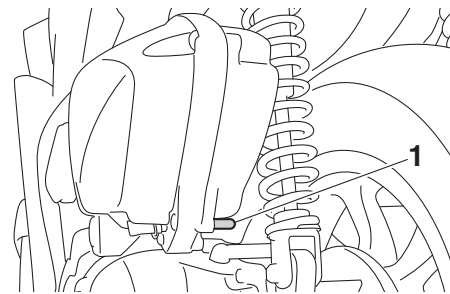

1. Tubo d'ispezione del filtro dell'aria

1. Controllare se il tubo sul retro della cassa filtro contiene depositi di sporco o d'acqua.
2. In presenza di polvere o di acqua, togliere il tubo dal morsetto, pulirlo e poi installarlo nuovamente.

Manutenzione e regolazioni periodiche

Pulizia dell'elemento filtrante carter cinghia trapezoidale

1. Posizionare il veicolo sul cavalletto centrale.
2. Togliere i bulloni, e poi tirare il coperchio elemento filtrante carter cinghia trapezoidale verso l'esterno e lontano dal carter cinghia trapezoidale.

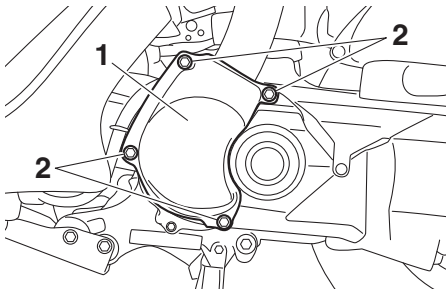

1. Coperchio elemento filtrante carter cinghia trapezoidale
2. Bullone
3. Estrarre l'elemento filtrante carter cinghia trapezoidale, e poi pulirlo con solvente. Dopo la pulizia, togliere il solvente in eccesso strizzando l'elemento. **AVVERTENZA! Utilizzare soltanto un solvente detergente specifico per le parti. Per evitare il rischio di incendi o di esplosioni, non utilizzare benzina o solventi con un punto di infiammabilità bas-**

so. [HWA10432] **ATTENZIONE:** Per evitare di danneggiare l'elemento del filtro aria, maneggiarlo con delicatezza e non torcerlo. [HCA10522]

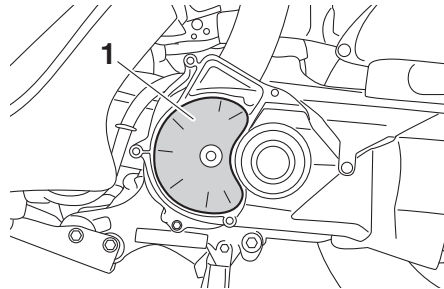

1. Elemento filtro aria carter cinghia trapezoidale

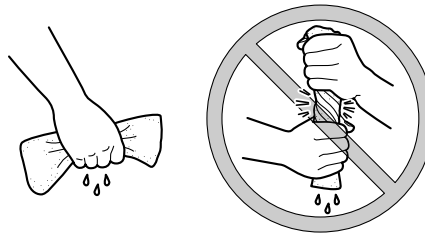

4. Applicare l'olio del tipo consigliato sull'intera superficie del materiale spugnoso e poi strizzarlo per eliminare l'olio in eccesso.

NOTA

L'elemento filtrante deve essere bagnato, ma non gocciolante.

olio consigliato:

olio Yamaha per filtri spugnosi oppure un'altra qualità di olio per filtri d'aria spugnosi

5. Inserire l'elemento nel carter cinghia trapezoidale.
6. Installare il coperchio elemento filtrante installando i bulloni.

Pulizia del tubo ispezione carter cinghia trapezoidale

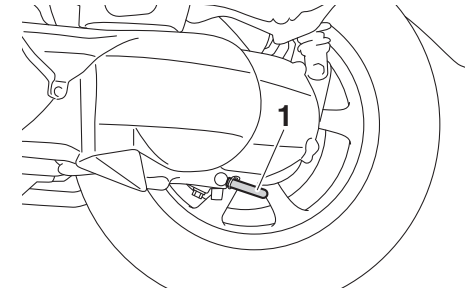

1. Tubo ispezione carter cinghia trapezoidale
1. Controllare se il tubo sul retro del carter cinghia trapezoidale contiene depositi di sporco o d'acqua.

Manutenzione e regolazioni periodiche

2. In presenza di polvere o di acqua, togliere il tubo dal morsetto, pulirlo e poi installarlo nuovamente.

Controllo del gioco della manopola acceleratore

HAU21386

Misurare il gioco della manopola acceleratore come illustrato.

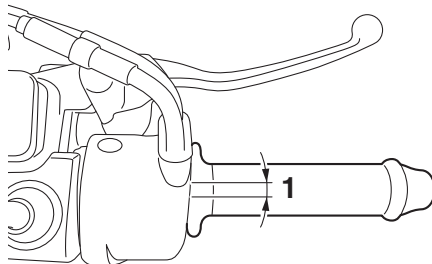

1. Gioco della manopola acceleratore

Gioco della manopola acceleratore:

3.0–7.0 mm (0.12–0.28 in)

Controllare periodicamente il gioco della manopola acceleratore e, se necessario, farlo regolare da un concessionario Yamaha.

Gioco valvole

HAU21402

Il gioco valvole cambia con l'utilizzo del mezzo, provocando un rapporto scorretto di miscelazione di aria/carburante e/o rumorosità del motore. Per impedire che ciò accada, fare regolare il gioco valvole da un concessionario Yamaha agli intervalli specificati nella tabella della manutenzione periodica e lubrificazione.

Pneumatici

HAU62200

I pneumatici sono l'unico punto di contatto tra il veicolo e la strada. La sicurezza in tutte le condizioni di guida dipende da un'area di contatto con la strada relativamente piccola. Pertanto, è fondamentale mantenere sempre i pneumatici in buone condizioni e sostituirli agli intervalli adeguati con pneumatici secondo specifica.

Pressione pneumatici

Controllare sempre e, se necessario, regolare la pressione pneumatici prima di mettersi in marcia.

HWA10504

AVVERTENZA

L'utilizzo di questo veicolo con una pressione pneumatici scorretta può provocare infortuni gravi o il decesso a seguito della perdita del controllo.

- Controllare e regolare la pressione pneumatici a freddo (ossia quando la temperatura dei pneumatici è uguale alla temperatura ambiente).
- Si deve regolare la pressione pneumatici in funzione della velocità di marcia e del peso totale del pilota, del passeggero, del carico e degli accessori omologati per questo modello.

Pressione pneumatici (misurata a pneumatici freddi):

Anteriore:

175 kPa (1.75 kgf/cm², 25 psi)

Posteriore:

225 kPa (2.25 kgf/cm², 33 psi)

Carico massimo*:

169 kg (373 lb)

* Peso totale del conducente, del passeggero, del carico e degli accessori

HWA10512

AVVERTENZA

Non sovraccaricare mai il veicolo. L'utilizzo di un veicolo sovraccarico può provocare incidenti.

Controllo dei pneumatici

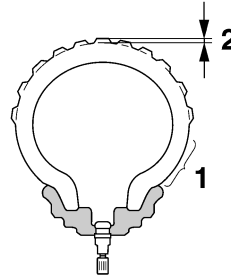

1. Fianco del pneumatico
2. Profondità battistrada

Controllare sempre i pneumatici prima di ogni utilizzo. Se la profondità battistrada centrale è scesa al limite secondo specifica, se ci sono chiodi o frammenti di vetro nel pneumatico, o se il fianco è fessurato, fare sostituire immediatamente il pneumatico da un concessionario Yamaha.

Profondità battistrada minima (anteriore e posteriore):

1.6 mm (0.06 in)

NOTA

Il limite di profondità battistrada può differire da nazione a nazione. Rispettare sempre le disposizioni di legge della nazione d'impiego.

HWA10472

AVVERTENZA

- Fare sostituire i pneumatici eccessivamente consumati da un concessionario Yamaha. Oltre ad essere illegale, l'utilizzo del veicolo con pneumatici eccessivamente usurati riduce la stabilità di marcia e può provocare la perdita del controllo del mezzo.
- Consigliamo di affidare la sostituzione di tutte le parti in relazione alle ruote ed ai freni, compresi i

Manutenzione e regolazioni periodiche

pneumatici, ad un concessionario Yamaha, che possiede le conoscenze tecniche e l'esperienza necessarie.

- **Marciare a velocità moderate dopo il cambio di un pneumatico, per permettere alla superficie del pneumatico di "rodarsi", in modo da poter sviluppare al meglio le proprie caratteristiche.**

Informazioni sui pneumatici

Questo modello è equipaggiato con pneumatici senza camera d'aria e valvole aria pneumatici.

I pneumatici invecchiano, anche se non sono stati utilizzati o se sono stati utilizzati solo occasionalmente. La presenza di crepe sul battistrada e sulla gomma dei fianchi, talvolta accompagnata dalla deformazione della carcassa, sono un segno evidente dell'invecchiamento. I pneumatici vecchi e invecchiati devono essere controllati da gommisti specializzati per appurare l'idoneità a proseguirne l'uso.

HWA10462



AVVERTENZA

Il pneumatico anteriore e quello posteriore devono essere della stessa marca e design, altrimenti le caratteristiche di manovrabilità del veicolo possono essere differenti, provocando incidenti.

Dopo prove approfondite, Yamaha ha approvato per questo modello soltanto gli pneumatici elencati di seguito.

Pneumatico anteriore:

Dimensioni:
90/80-14M/C 43P
Produttore/modello:
CHENG SHIN/M6231

Pneumatico posteriore:

Dimensioni:
110/90-12 64P
Produttore/modello:
CHENG SHIN/M6232

HAU61160

Ruote in lega

Per garantire il massimo delle prestazioni, una lunga durata e l'utilizzo in sicurezza del vostro veicolo, fare attenzione ai seguenti punti che riguardano le ruote prescritte secondo specifica.

- Prima di ogni utilizzo, controllare sempre che i cerchi non presentino cricche, piegature, deformazioni o danneggiamenti di altro tipo. Se si riscontrano danneggiamenti, fare sostituire la ruota da un concessionario Yamaha. Non tentare di eseguire nemmeno la minima riparazione di una ruota. In caso di deformazioni o di cricche, la ruota va sostituita.
- In caso di sostituzione degli pneumatici o delle ruote, occorre eseguire l'equilibratura delle ruote anteriori. Lo sbilanciamento della ruota può provocare prestazioni scarse ed una cattiva manovrabilità del mezzo e può abbreviare la durata dei pneumatici.

Controllo del gioco della leva freno anteriore

HAU49351

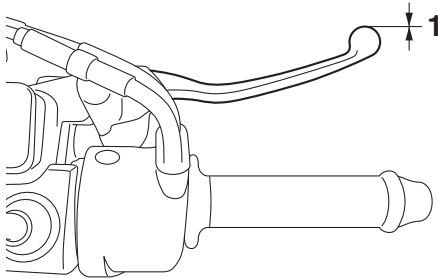

1. Assenza di gioco leva freno

Non ci deve essere gioco all'estremità della leva del freno. Se c'è del gioco, fare controllare il circuito dei freni da un concessionario Yamaha.

HWA14212

AVVERTENZA

Se, premendo la leva freno, si ha una sensazione di morbidezza e cedevolezza, questo può indicare la presenza di aria nell'impianto idraulico. In caso di presenza di aria nell'impianto idraulico, farlo spurgare da un concessionario Yamaha prima di utilizzare il veicolo. L'aria nell'impianto idraulico riduce la

potenza della frenata, con possibile perdita del controllo del mezzo e di incidenti.

Controllo del gioco della leva freno posteriore

HAU60760

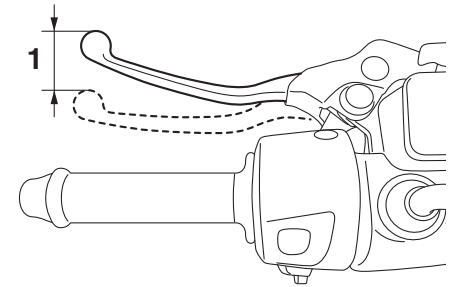

1. Gioco della leva freno posteriore

Misurare il gioco della leva freno posteriore come illustrato. Controllare periodicamente il gioco della leva freno e, se il gioco è di 20 mm (0.79 in) o superiore, far controllare e regolare il sistema frenante da un concessionario Yamaha.

HWA10642

AVVERTENZA

Un gioco della leva freno errato indica una condizione pericolosa nell'impianto dei freni. Non utilizzare il veicolo fino a quando l'impianto dei freni non sia stato controllato o riparato da un concessionario Yamaha.

Manutenzione e regolazioni periodiche

Controllo delle pastiglie del freno anteriore e posteriore

HAU22393

Si deve verificare l'usura delle pastiglie del freno anteriore e posteriore agli intervalli specificati nella tabella della manutenzione periodica e lubrificazione.

Pastiglie freno anteriore

HAU22432

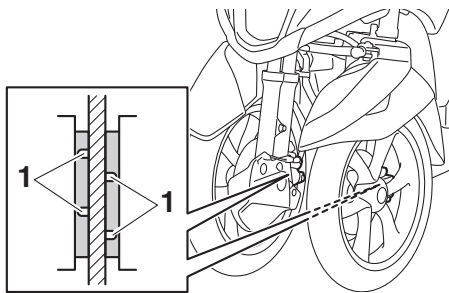

1. Scanalatura indicatore d'usura pastiglia freno

Ciascuna pastiglia freno anteriore è provvista di scanalature indicatori d'usura che consentono di verificare l'usura pastiglia freno senza dover disassemblare il freno. Per controllare l'usura pastiglie freni, controllare le scanalature indicatori d'usura. Se una pastiglia freno si è consumata al punto che le scanalature indicatori d'usura sono

quasi scomparse, fare sostituire in gruppo le pastiglie freni da un concessionario Yamaha.

Pastiglie freno posteriore

HAU36721

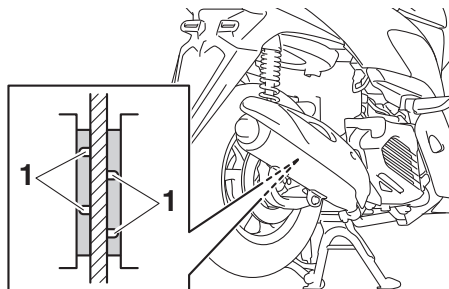

1. Scanalatura indicatore d'usura pastiglia freno

Ciascuna pastiglia freno posteriore è provvista di scanalature indicatori d'usura che consentono di verificare l'usura pastiglia freno senza dover disassemblare il freno. Per controllare l'usura pastiglie freni, controllare le scanalature indicatori d'usura. Se una pastiglia freno si è consumata al punto che le scanalature indicatori d'usura sono quasi scomparse, fare sostituire in gruppo le pastiglie freni da un concessionario Yamaha.

Controllo del livello liquido freni

HAU40262

Prima di utilizzare il mezzo, controllare che il liquido dei freni sia al di sopra del riferimento livello min. Prima di controllare il livello del liquido dei freni, assicurarsi che la parte superiore del serbatoio sia in posizione orizzontale. Rabboccare il liquido dei freni, se necessario.

Freno anteriore

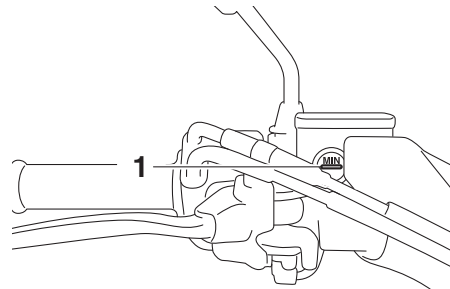

1. Riferimento di livello min.

Manutenzione e regolazioni periodiche

Freno posteriore

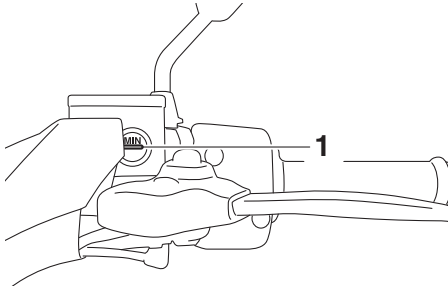

1. Riferimento di livello min.

Liquido freni prescritto secondo
specificata:
DOT 4

HWA16011

AVVERTENZA

Una manutenzione scorretta può causare la riduzione della capacità di frenata. Rispettare le seguenti precauzioni:

- Un livello insufficiente del liquido freni potrebbe provocare l'ingresso di aria nel circuito freni, causando una diminuzione delle prestazioni di frenata.
- Pulire il tappo di riempimento prima di rimuoverlo. Utilizzare solo liquido dei freni DOT 4 proveniente da un contenitore sigillato.

- Utilizzare solo il liquido freni prescritto secondo specifica; altrimenti le guarnizioni in gomma potrebbero deteriorarsi, causando perdite.
- Rabboccare con lo stesso tipo di liquido freni. L'aggiunta di un liquido dei freni diverso da DOT 4 può causare una reazione chimica nociva.
- Evitare infiltrazioni d'acqua o di polvere nel serbatoio liquido freni durante il rifornimento. L'acqua causa una notevole riduzione del punto di ebollizione del liquido e può provocare il "vapor lock", e lo sporco può intasare le valvole dell'unità idraulica ABS.

HCA17641

ATTENZIONE

Il liquido freni può danneggiare le superfici verniciate o le parti in plastica. Pulire sempre immediatamente l'eventuale liquido versato.

Poiché le pastiglie freni si consumano, è normale che il livello liquido freni diminuisca gradualmente. Se il livello del liquido freni è basso è possibile che le pastiglie dei freni siano usurate e/o che vi sia una perdita nel circuito freni; pertanto, assicurarsi di con-

trollare il livello d'usura delle pastiglie dei freni e la presenza di perdite nel circuito freni. Se il livello del liquido freni cala improvvisamente, fare controllare il mezzo da un concessionario Yamaha prima di continuare a utilizzarlo.

Manutenzione e regolazioni periodiche

Sostituzione del liquido freni

HAU22733

Fare cambiare il liquido freni da un concessionario Yamaha agli intervalli specificati nella tabella della manutenzione periodica e lubrificazione. Inoltre fare sostituire i paraolio delle pompe freni e delle pinze, come pure i tubi freni agli intervalli elencati qui di seguito, oppure se presentano danneggiamenti o perdite.

- Paraolio: Sostituire ogni due anni.
- Tubi freni: Sostituire ogni quattro anni.

Controllo e lubrificazione dei cavi

HAU23098

Prima di utilizzare il mezzo, controllare sempre il funzionamento di tutti i cavi di comando e le condizioni dei cavi, e lubrificare le estremità cavi, se necessario. Se un cavo è danneggiato o non si muove agevolmente, farlo controllare o sostituire da un concessionario Yamaha. **AVVERTENZA!** **Eventuali danni al corpo esterno dei cavi possono comportare l'arrugginimento dei cavi all'interno e interferire sul movimento dei cavi stessi. Se i cavi sono danneggiati, sostituirli al più presto possibile per prevenire condizioni di mancata sicurezza.** [HWA10712]

Lubrificante consigliato:

lubrificante per cavi Yamaha o altro
lubrificante per cavi idoneo

Controllo e lubrificazione della manopola e del cavo acceleratore

HAU49921

Prima di ogni utilizzo, controllare sempre il funzionamento della manopola acceleratore. Inoltre, si deve fare lubrificare il cavo da un concessionario Yamaha agli intervalli specificati nella tabella di manutenzione periodica.

Lubrificazione delle leve freno anteriore e posteriore

HAU23173

Leva freno anteriore

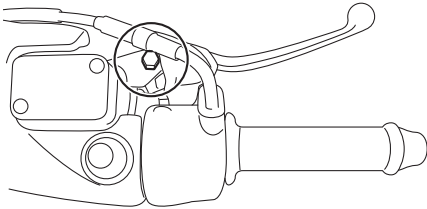

Leva freno posteriore

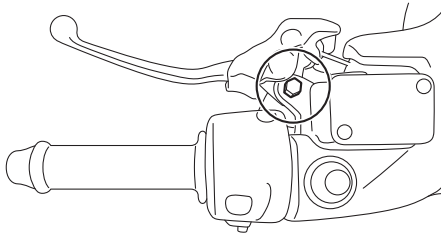

I perni di guida delle leve freno anteriore e posteriore vanno lubrificati agli intervalli specificati nella tabella della manutenzione periodica e lubrificazione.

Lubrificante consigliato:
Grasso al silicone

Controllo e lubrificazione del cavalletto centrale e del cavalletto laterale

HAU23215

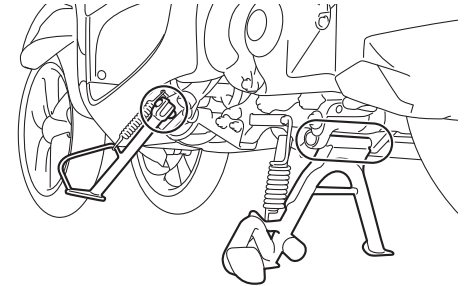

Prima di utilizzare il mezzo, controllare sempre il funzionamento del cavalletto centrale e del cavalletto laterale, e lubrificare, se necessario, i perni di guida e le superfici di contatto metallo/metallo.

HWA10742

AVVERTENZA

Se il cavalletto centrale o il cavalletto laterale non si alza e non si abbassa agevolmente, farlo controllare o riparare da un concessionario Yamaha. Altrimenti il cavalletto centrale o il cavalletto laterale potrebbe toccare il terreno e distrarre il pilota, con conseguente eventuale perdita del controllo del mezzo.

Manutenzione e regolazioni periodiche

Lubrificante consigliato:

Grasso a base di sapone di litio

HAU23273

Controllo della forcella

Si devono controllare le condizioni ed il funzionamento della forcella come segue agli intervalli specificati nella tabella della manutenzione periodica e lubrificazione.

Per controllare le condizioni

Controllare che i tubi di forza non presentino graffi, danneggiamenti o eccessive perdite di olio.

Per controllare il funzionamento

1. Posizionare il veicolo su una superficie piana e mantenerlo diritto. **AVVERTENZA! Per evitare infortuni, supportare fermamente il veicolo in modo che non ci sia pericolo che si ribalti.** [HWA10752]
2. Azionando il freno anteriore, premere con forza il manubrio diverse volte verso il basso per verificare se la forcella si comprime e si estende regolarmente.

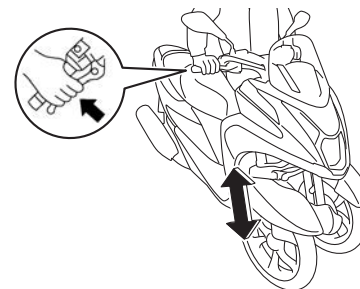

HCA10591

ATTENZIONE

Se la forcella è danneggiata o non funziona agevolmente, farla controllare o riparare da un concessionario Yamaha.

Controllo dello sterzo

HAU45512

Se usurati o allentati, i cuscinetti dello sterzo possono essere fonte di pericoli. Pertanto si deve controllare il funzionamento dello sterzo come segue agli intervalli specificati nella tabella della manutenzione periodica e lubrificazione.

1. Posizionare il veicolo sul cavalletto centrale. **AVVERTENZA! Per evitare infortuni, supportare fermamente il veicolo in modo che non ci sia pericolo che si ribalti.** [HWA10752]
2. Tenere le estremità inferiori degli steli forcella e cercare di muoverli in avanti e all'indietro. Se si sente del gioco, fare controllare o riparare lo sterzo da un concessionario Yamaha.

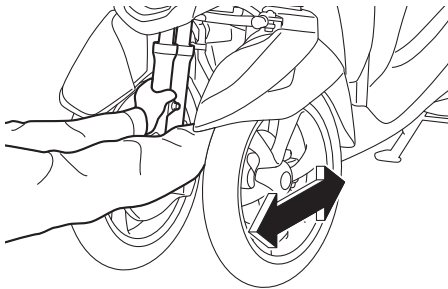

Controllo dei cuscinetti ruote

HAU23292

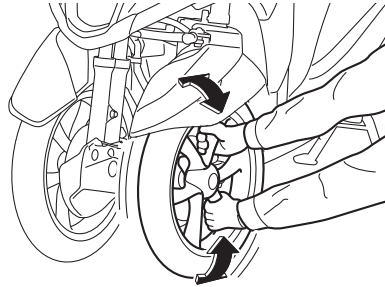

Si devono controllare i cuscinetti ruota anteriore e posteriore agli intervalli specificati nella tabella della manutenzione periodica e lubrificazione. Se c'è del gioco nel mozzo ruota, o se la ruota non gira agevolmente, fare controllare i cuscinetti ruote da un concessionario Yamaha.

Controllo del tirante dello sterzo

HAU61420

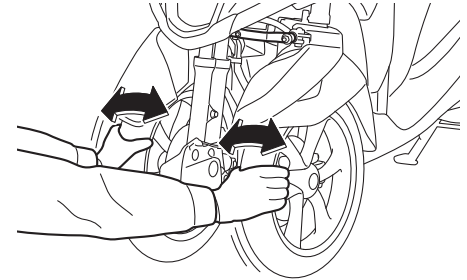

Eeguire il controllo del tirante dello sterzo agli intervalli specificati nella tabella di manutenzione e lubrificazione periodica. Se c'è gioco nel tirante dello sterzo, far controllare il tirante dello sterzo da un concessionario Yamaha.

Manutenzione e regolazioni periodiche

Controllo del sistema inclinazione

Il sistema inclinazione va controllato da un concessionario Yamaha agli intervalli specificati nella tabella di manutenzione e lubrificazione periodica.

HAU61390

Batteria

HAU60690

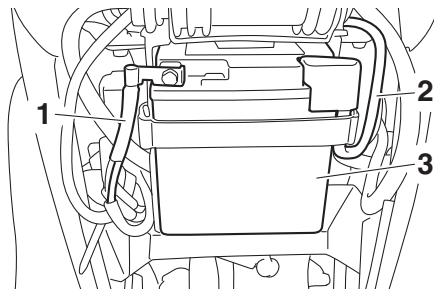

1. Cavo negativo batteria (nero)
2. Cavo positivo batteria (rosso)
3. Batteria

La batteria si trova dietro al pannello A. (Vedere pagina 6-8.)

Questo modello è equipaggiato con una batteria ricaricabile con valvola di sicurezza VRLA (Valve Regulated Lead Acid). Non occorre controllare l'elettrolito o aggiungere acqua distillata. Tuttavia, occorre controllare i collegamenti dei cavi batteria e, se necessario, stringerli.

HWA10761

AVVERTENZA

- **Il liquido della batteria è velenoso e pericoloso, in quanto contiene acido solforico che provoca ustioni gravi. Evitare qualsiasi contatto con la pelle, gli occhi o gli abiti e proteg-**

gere sempre gli occhi quando si lavora vicino alle batterie. In caso di contatto, eseguire i seguenti provvedimenti di PRONTO SOCCORSO.

- **CONTATTO ESTERNO:** Sciacquare con molta acqua.
- **CONTATTO INTERNO:** Bere grandi quantità di acqua o latte e chiamare immediatamente un medico.
- **OCCHI:** Sciacquare con acqua per 15 minuti e ricorrere immediatamente ad un medico.
- **Le batterie producono gas idrogeno esplosivo. Pertanto tenere le scintille, le fiamme, le sigarette ecc. lontane dalla batteria e provvedere ad una ventilazione adeguata quando si carica la batteria in ambienti chiusi.**
- **TENERE QUESTA E TUTTE LE BATTERIE FUORI DALLA PORTATA DEI BAMBINI.**

Per caricare la batteria

Fare caricare al più presto possibile la batteria da un concessionario Yamaha, se sembra che si sia scaricata. Tenere presente che la batteria tende a scaricarsi più rapidamente se il veicolo è equipaggiato con accessori elettrici optional.

HCA16522

ATTENZIONE

Per caricare una batteria ricaricabile con valvola di sicurezza VRLA (Valve Regulated Lead Acid), occorre un caricabatteria speciale (a tensione costante). Se si utilizza un caricabatteria convenzionale si danneggia la batteria.

Rimessaggio della batteria

1. Se non si intende utilizzare il veicolo per oltre un mese, togliere la batteria dal mezzo, caricarla completamente e poi riporla in un ambiente fresco e asciutto. **ATTENZIONE: Quando si toglie la batteria, accertarsi che la chiave sia girata su "OFF", poi scollegare il cavo negativo prima di scollegare il cavo positivo.** [HCA16303]
2. Se la batteria resta inutilizzata per più di due mesi, controllarla almeno una volta al mese e caricarla completamente se è necessario.
3. Caricare completamente la batteria prima dell'installazione. **ATTENZIONE: Quando si installa la batteria, accertarsi che la chiave sia girata su "OFF", poi collegare il cavo positivo prima di collegare il cavo negativo.** [HCA16841]

4. Dopo l'installazione, verificare che i cavi batteria siano collegati correttamente ai terminali batteria.

HCA16531

ATTENZIONE

Tenere la batteria sempre carica. Se si ripone una batteria scarica, si possono provocare danni permanenti alla stessa.

HAU60984

Sostituzione dei fusibili

Il fusibile principale e la scatola fusibili che contiene i fusibili dei circuiti individuali si trovano sotto la sella. (Vedere pagina 3-14.)

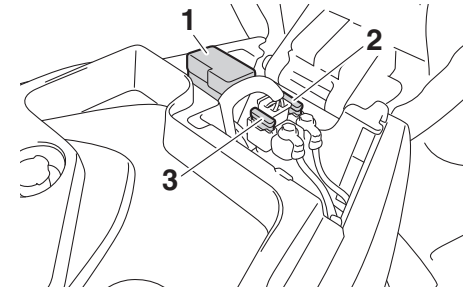

1. Scatola fusibili
2. Fusibile principale di riserva
3. Fusibile principale

Manutenzione e regolazioni periodiche

MW125

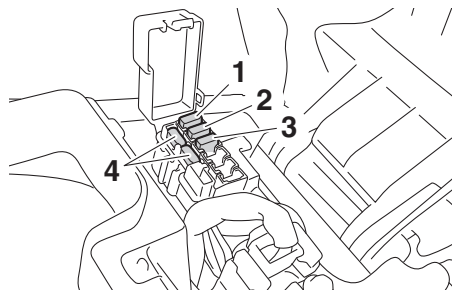

1. Fusibile di backup (per orologio digitale)
2. Fusibile sistema di segnalazione
3. Fusibile faro
4. Fusibile di riserva

MW125A

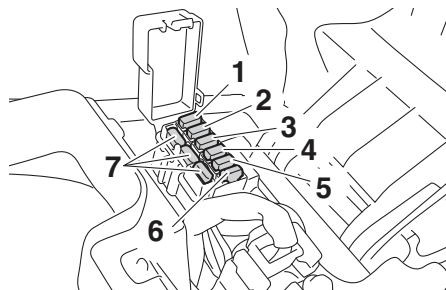

1. Fusibile di backup (per orologio digitale)
2. Fusibile sistema di segnalazione
3. Fusibile faro
4. Fusibile centralina ABS
5. Fusibile motorino ABS
6. Fusibile del solenoide ABS
7. Fusibile di riserva

Se un fusibile è bruciato, sostituirlo come segue.

1. Girare la chiave su "OFF" e spegnere il circuito elettrico in questione.
2. Aprire la sella. (Vedere pagina 3-14.)
3. Togliere il coperchio scatola fusibili come illustrato nella figura.

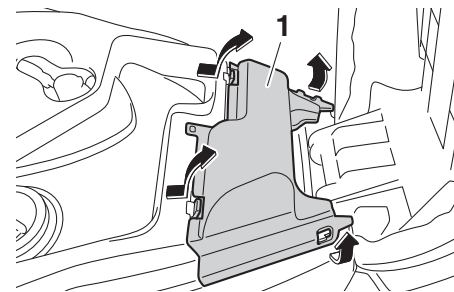

1. Coperchio della scatola fusibili

4. Togliere il fusibile bruciato ed installare un fusibile nuovo dell'ampereaggio secondo specifica. **AVVERTENZA! Non utilizzare un fusibile di amperaggio superiore a quello consigliato per evitare di provocare danni estesi all'impianto elettrico ed eventualmente un incendio.** [HWA15132]

Fusibili secondo specifica:

Fusibile principale:
20.0 A

Fusibile del faro:
15.0 A (MW125)
20.0 A (MW125A)

Fusibile dell'impianto di segnalazione:
10.0 A

Fusibile del motorino dell'ABS:
30.0 A (MW125A)

Fusibile del solenoide ABS:
20.0 A (MW125A)

Fusibile della centralina dell'ABS:
10.0 A (MW125A)

Fusibile di backup:
10.0 A

5. Girare la chiave su "ON" ed accendere il circuito elettrico in questione per controllare se l'apparecchiatura funziona.
6. Se nuovamente il fusibile brucia subito, fare controllare l'impianto elettrico da un concessionario Yamaha.
7. Installare il coperchio scatola fusibili e poi chiudere la sella.

Sostituzione della lampada faro

HAU23765

Questo modello è equipaggiato con una lampada faro alogena. Se la lampada faro brucia, sostituirla come segue.

HCA10651

ATTENZIONE

Stare attenti a non danneggiare le seguenti parti:

- **Lampadina del faro**

Non toccare la parte di vetro della lampadina del faro, per mantenerla priva di olio, altrimenti si influirebbe negativamente sulla trasparenza del vetro, sulla luminosità e sulla durata della lampadina. Eliminare completamente ogni traccia di sporco e le impronte delle dita sulla lampadina utilizzando un panno inumidito con alcool o diluente.

- **Lente del faro**

Non attaccare nessun tipo di pellicola colorata o di adesivo sul trasparente del faro.

Non utilizzare lampadine del faro di potenza superiore a quella specificata.

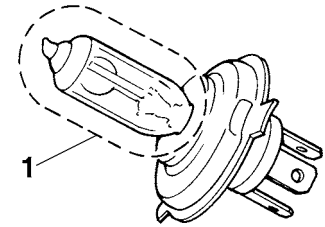

1. Non toccare la parte di vetro della lampadina.

1. Scollegare il connettore faro e poi togliere il cappuccio coprilampada.

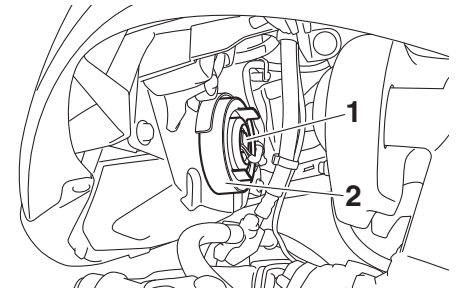

1. Accoppiatore del faro
2. Coprilampada del faro

2. Sganciare il portalampana faro e poi togliere la lampada bruciata.

Manutenzione e regolazioni periodiche

HAU54502

HAU24182

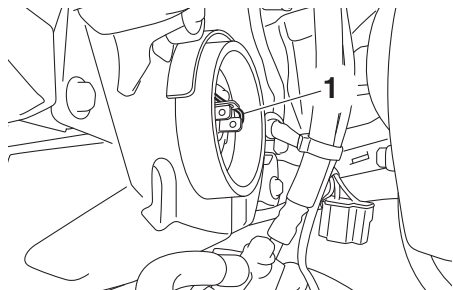

1. Portalamпада del faro

3. Posizionare una lampada faro nuova e poi fissarla con il portalamпада.
4. Installare il cappuccio coprilampada e poi collegare il connettore.
5. Se necessario, fare regolare il fascio luce da un concessionario Yamaha.

Luci di posizione anteriori

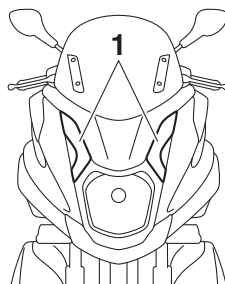

1. Luce di posizione anteriore

Questo modello è equipaggiato con luci di posizione anteriori a LED.

Se una luce di posizione anteriore non si accende, farla controllare da un concessionario Yamaha.

Lampada biluce fanalino/stop

Questo modello è equipaggiato con una lampada biluce fanalino/stop a LED.

Se la lampada biluce fanalino/stop non si accende, farla controllare da un concessionario Yamaha.

Lampada indicatore di direzione

HAU61170

Se una luce indicatori di direzione non si accende, fare controllare il circuito elettrico da un concessionario Yamaha o sostituire la lampada.

Ricerca ed eliminazione guasti

HAU60700

Sebbene i veicoli Yamaha subiscano un rigoroso controllo prima della spedizione dalla fabbrica, si possono verificare dei guasti durante il funzionamento. Eventuali problemi nei sistemi di alimentazione del carburante, di compressione o di accensione, per esempio, possono provocare difficoltà all'avviamento o perdite di potenza. Le tabelle di ricerca ed eliminazione guasti che seguono rappresentano una guida rapida e facile per controllare questi impianti vitali. Tuttavia, se il veicolo dovesse richiedere riparazioni, consigliamo di portarlo da un concessionario Yamaha, i cui tecnici esperti sono in possesso degli attrezzi, dell'esperienza e delle nozioni necessari per l'esecuzione di una corretta manutenzione del veicolo.

Usare soltanto ricambi originali Yamaha. Le imitazioni possono essere simili ai ricambi originali Yamaha, ma spesso sono di qualità inferiore, hanno durata minore e possono provocare riparazioni costose.

HWA15142

AVVERTENZA

Quando si controlla l'impianto del carburante, non fumare, ed accertarsi che non ci siano fiamme libere o scintille nelle vicinanze, comprese le fiamme pilota di

scaldacqua o fornaci. La benzina o i vapori di benzina possono accendersi o esplodere, provocando gravi infortuni o danni materiali.

Manutenzione e regolazioni periodiche

HAU61350

Tabelle di ricerca ed eliminazione guasti

Problemi all'avviamento o prestazioni scarse del motore

1. Carburante

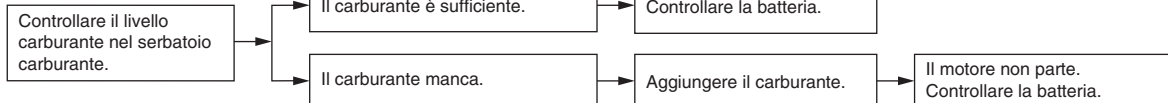

2. Batteria

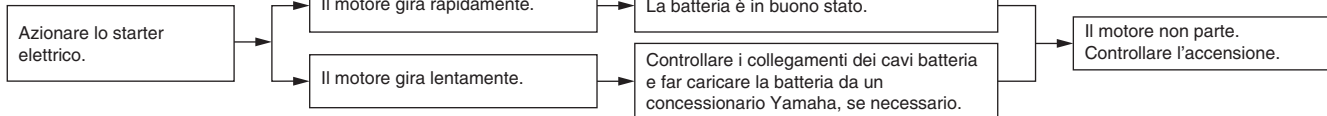

3. Accensione

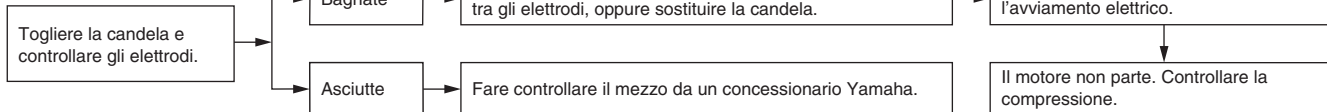

4. Compressione

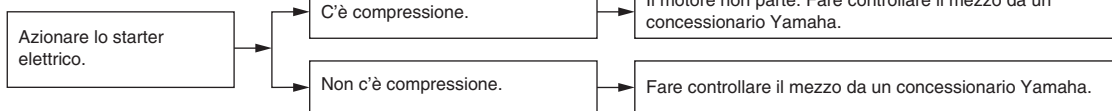

Manutenzione e regolazioni periodiche

Surriscaldamento del motore

HWAT1041

AVVERTENZA

- Non togliere il tappo radiatore quando il motore e il radiatore sono caldi. Liquido bollente e vapore possono fuoriuscire sotto pressione e provocare lesioni gravi. Ricordarsi di aspettare fino a quando il motore si è raffreddato.
- Mettere un panno spesso, come un asciugamano, sul tappo radiatore, e poi girarlo lentamente in senso antiorario fino al fermo, per permettere alla pressione residua di fuoriuscire. Quando cessa il sibilo, premere il tappo mentre lo si gira in senso antiorario, e poi toglierlo.

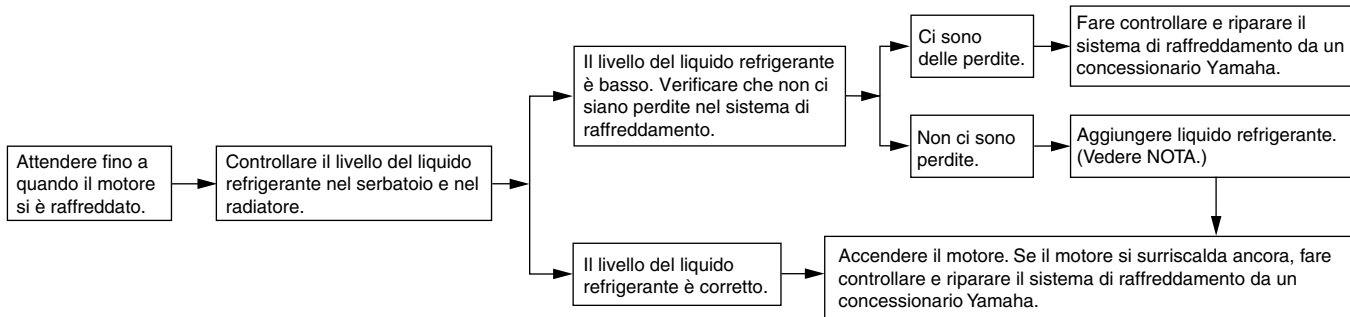

NOTA

Se non si dispone di liquido refrigerante, in sua vece si può usare provvisoriamente dell'acqua del rubinetto, a patto che la si sostituisca al più presto possibile con il liquido refrigerante consigliato.

Verniciatura opaca, prestare attenzione

HAU137834

HCA15193

ATTENZIONE

Alcuni modelli sono equipaggiati con parti a verniciatura opaca. Prima della pulizia del veicolo, si raccomanda di consultare un concessionario Yamaha per consigli sui prodotti da usare. L'utilizzo di spazzole, prodotti chimici forti o detergenti aggressivi per la pulizia di queste parti può graffiare o danneggiarne la superficie. Si raccomanda inoltre di non applicare cera su nessuna parte con verniciatura opaca.

Pulizia

HAJU1740

Pur servendo a rivelare gli aspetti attrattivi della tecnologia, la struttura aperta del veicolo lo rende più vulnerabile. Ruggine e corrosione possono svilupparsi malgrado l'impiego di componenti di alta qualità. Un tubo di scarico arrugginito potrebbe non dare nell'occhio su un'auto, ma comprometterebbe irrimediabilmente l'estetica di un veicolo. Una pulizia frequente e appropriata, non solo soddisfa le condizioni di garanzia, ma mantiene l'estetica del veicolo, ne allunga la durata e ne ottimizza le prestazioni.

Prima della pulizia

1. Coprire l'uscita gas di scarico con un sacchetto di plastica dopo che il motore si è raffreddato.
2. Accertarsi che tutti i tappi ed i coperchi, i connettori e gli elementi di connessione elettrici, cappuccio candela compreso, siano ben chiusi.
3. Eliminare lo sporco difficile da trattare, come l'olio bruciato sul carter, con uno sgrassante ed una spazzola, ma non applicare mai questi prodotti sui paraolio, sulle guarnizioni e sui perni delle ruote. Sciacquare sempre lo sporco ed il prodotto sgrassante con acqua.

Pulizia

HCA20970

ATTENZIONE

- Evitare di usare detergenti per ruote fortemente acidi, specialmente sulle ruote a raggi. Se si utilizzano prodotti del genere sullo sporco particolarmente ostinato, non lasciare il detergente sulla superficie interessata più a lungo di quanto indicato sulle istruzioni per l'uso. Inoltre sciacquare a fondo la superficie con acqua, asciugarla immediatamente e poi applicare uno spray protettivo anticorrosione.
- Metodi di lavaggio errati possono danneggiare le parti in plastica (quali le carenature, i pannelli, i parabrezza, le lenti faro, le lenti pannello strumenti ecc.) e le marmitte. Per pulire la plastica, usare soltanto un panno o una spugna soffici e puliti. Tuttavia, se non è possibile pulire a fondo le parti in plastica con acqua, è possibile utilizzare un detergente neutro diluito in acqua. Accertarsi di sciacquare con abbondante acqua ogni residuo di detergente poiché è dannoso per le parti in plastica.

- **Non utilizzare prodotti chimici forti sulle parti in plastica. Accertarsi di non utilizzare panni o spugne che siano stati in contatto con prodotti di pulizia forti o abrasivi, solvente o diluente, carburante (benzina), prodotti per rimuovere o inibire la ruggine, liquido freni, antigelo o elettrolito.**
- **Non utilizzare macchine di lavaggio con getti d'acqua ad alta pressione o di vapore, perché possono provocare infiltrazioni d'acqua e deterioramenti nelle seguenti zone: tenute (dei cuscinetti ruota e del forcellone, forcella e freni), componenti elettrici (connettori, elementi di connessione, strumenti, interruttori e luci), tubi sfiato e ventilazione.**
- **Per i veicoli muniti di parabrezza: Non usare detergenti forti o spugne dure che provocherebbero opacità o graffi. Alcuni prodotti detergenti per la plastica possono lasciare graffi sul parabrezza. Provare il prodotto su una piccola parte nascosta del parabrezza per accertarsi che non lasci segni. Se il parabrezza è graffiato, usare un preparato lucidante di qualità per plastica dopo il lavaggio.**

HCAU0061

ATTENZIONE

Prestare attenzione quando si pulisce il radiatore. Le rondelle ad alta pressione potrebbero danneggiare le alette del radiatore. Non nebulizzare obliquamente le alette del radiatore e tenere sempre l'ugello ad almeno 50 cm (20 in) di distanza dalle alette quando si nebulizza.

Dopo l'utilizzo normale

Togliere lo sporco con acqua calda, un detergente neutro ed una spugna soffice e pulita, e poi sciacquare a fondo con acqua pulita. Utilizzare uno spazzolino da denti o uno scovolino per bottiglie per le zone di difficile accesso. Lo sporco difficile da trattare e gli insetti si eliminano più facilmente coprendo la superficie interessata con un panno bagnato qualche minuto prima della pulizia.

Dopo la guida nella pioggia, vicino al mare o su strade su cui è stato sparso del sale

Poiché il sale marino o quello sparso sulle strade in inverno è estremamente corrosivo in combinazione con l'acqua, ogni volta che si è utilizzato il mezzo nella pioggia, vicino al mare o su strade su cui è stato sparso del sale procedere come segue.

NOTA

Il sale sparso sulle strade in inverno può restarvi fino alla primavera.

1. Lavare il veicolo con acqua fredda e con un detergente neutro dopo che il motore si è raffreddato.
ATTENZIONE: Non usare acqua calda, in quanto aumenta l'azione corrosiva del sale. [HCA10792]
2. Applicare uno spray anticorrosione su tutte le superfici di metallo, comprese quelle cromate e nichelate, per prevenire la corrosione.

Pulizia del parabrezza

Evitare l'utilizzo di detergenti alcalini o molto acidi, benzina, liquido freni o qualsiasi altro solvente. Pulire il parabrezza con un panno o una spugna inumiditi di detergente delicato, dopo di che sciacquarlo a fondo con acqua. Per una pulizia supplementare, utilizzare il detergente per parabrezza Yamaha Windshield Cleaner o un altro detergente per parabrezza di alta qualità. Alcuni prodotti detergenti per parti in plastica possono lasciare graffi sul parabrezza. Prima di utilizzare questo tipo di detergenti, provarli su un'area del parabrezza che non comprometta la visuale e sia poco visibile.

Pulizia e rimessaggio del veicolo

Dopo la pulizia

1. Asciugare il veicolo con una pelle di camoscio o un panno di tessuto assorbente.
2. Lucidare con un prodotto specifico le superfici cromate, di alluminio o di acciaio inox, compreso l'impianto di scarico. (Con la lucidatura si possono eliminare persino le scoloriture provocate dal calore sugli impianti di scarico di acciaio inox.)
3. Per prevenire la corrosione, consigliamo di applicare uno spray protettivo su tutte le superfici metalliche, comprese quelle cromate e nichelate.
4. Utilizzare olio spray come detergente universale per eliminare qualsiasi traccia di sporco residuo.
5. Ritoccare i danneggiamenti di lieve entità della vernice provocati dai sassi, ecc.
6. Applicare della cera su tutte le superfici verniciate.
7. Lasciare asciugare completamente il veicolo prima di rimessarlo o di coprirlo.

HWA17830



AVVERTENZA

Corpi estranei sui freni o sui pneumatici possono far perdere il controllo.

- **Accertarsi che non ci sia olio o cera sui freni o sui pneumatici. Se necessario, pulire i dischi freni e i le guarnizioni dei freni con un detergente per dischi freni o con acetone e lavare i pneumatici con acqua calda ed un detergente neutro.**
- **Prima di utilizzare il veicolo, provare la sua capacità di frenata ed il comportamento in curva.**

HCAU0022

ATTENZIONE

- **Applicare con parsimonia olio spray e cera e accertarsi di togliere con un panno il prodotto in eccesso.**
- **Non applicare olio o cera sulle parti di gomma, sulle parti di plastica o sulla lente faro, sulla luce fanalino posteriore e sulle lenti degli indicatori, bensì trattarle con prodotti di pulizia specifici.**
- **Evitare di usare prodotti lucidanti abrasivi, in quanto asportano la vernice.**

NOTA

- Consultare un concessionario Yamaha per consigli sui prodotti da usare.

- Lavaggio, pioggia o umidità possono causare l'appannamento della lente faro. Accendendo il faro per breve tempo si aiuterà l'eliminazione della condensa dalla lente.

Rimessaggio

HAU60721

A breve termine

Per il rimessaggio, usare sempre un locale fresco e asciutto e, se necessario, proteggere il veicolo dalla polvere con una copertura che lasci traspirare l'aria. Accertarsi che il motore e l'impianto di scarico si siano raffreddati prima di coprire il veicolo.

HCA21170

ATTENZIONE

- Se si rimessa il veicolo in un ambiente scarsamente ventilato, o lo si copre con una tela cerata quando è ancora bagnato, si permette all'acqua ed all'umidità di penetrare e di provocare la formazione di ruggine.
- Per prevenire la corrosione, evitare scantinati umidi, ricoveri di animali (in considerazione della presenza di ammoniaca) e gli ambienti in cui sono immagazzinati prodotti chimici forti.

A lungo termine

Prima di rimessare il veicolo per diversi mesi:

1. Seguire tutte le istruzioni nella sezione "Pulizia" del presente capitolo.

2. Riempire il serbatoio carburante ed aggiungere uno stabilizzatore del carburante (se disponibile) per prevenire l'arrugginimento del serbatoio carburante ed il deterioramento del carburante.
3. Eseguire le fasi riportate di seguito per proteggere il cilindro, i segmenti, ecc. dalla corrosione.
 - a. Togliere il cappuccio candela e la candela.
 - b. Versare un cucchiaino da tè di olio motore nel foro della candela.
 - c. Installare il cappuccio candela sulla candela e poi mettere la candela sulla testa cilindro in modo che gli elettrodi siano a massa. (Questo limiterà la formazione di scintille durante la prossima fase.)
 - d. Mettere in rotazione diverse volte il motore con lo starter. (In questo modo la parete del cilindro si ricoprirà di olio.)
 - e. Togliere il cappuccio candela e poi installare la candela ed il cappuccio candela. **AVVERTENZA! Per prevenire danneggiamenti o infortuni provocati dalle scintille, accertarsi di aver messo a mas-**

sa gli elettrodi della candela mentre si fa girare il motore.

[HWA10952]

4. Lubrificare tutti i cavi di comando ed i perni di guida di tutte le leve e dei pedali, come pure del cavalletto laterale/cavalletto centrale.
5. Controllare e, se necessario, ripristinare la pressione pneumatico e poi sollevare il veicolo in modo che entrambe le ruote non tocchino terra. In alternativa, far girare le ruote di poco ogni mese in modo da prevenire il danneggiamento locale dei pneumatici.
6. Coprire l'uscita gas di scarico con un sacchetto di plastica per prevenire la penetrazione di umidità.
7. Togliere la batteria e caricarla completamente. Riporla in un locale fresco ed asciutto e caricarla una volta al mese. Non riporre la batteria in un ambiente troppo freddo o caldo [meno di 0 °C (30 °F) oppure più di 30 °C (90 °F)]. Per maggiori informazioni sul rimessaggio della batteria, vedere pagina 6-26.

NOTA

Eseguire tutte le riparazioni eventualmente necessarie prima di rimessare il veicolo.

Caratteristiche tecniche

Dimensioni:

- Lunghezza totale:
1905 mm (75.0 in)
- Larghezza totale:
735 mm (28.9 in)
- Altezza totale:
1215 mm (47.8 in)
- Altezza alla sella:
780 mm (30.7 in)
- Passo:
1310 mm (51.6 in)
- Distanza da terra:
120 mm (4.72 in)
- Raggio minimo di sterzata:
2300 mm (90.6 in)

Peso:

- Peso in ordine di marcia:
152 kg (335 lb) (MW125)
- 156 kg (344 lb) (MW125A)

Motore:

- Tipo di motore:
4 tempi, raffreddato a liquido, monoalbero a camme in testa SOHC
- Disposizione dei cilindri:
Monocilindro
- Cilindrata:
124 cm³
- Alesaggio × corsa:
52.4 × 57.9 mm (2.06 × 2.28 in)
- Rapporto di compressione:
10.9 : 1
- Sistema di avviamento:
Avviamento elettrico

Sistema di lubrificazione:

A carter umido

Olio motore:

Marca consigliata:

YAMALUBE

Tipo:

SAE 10W-40, 20W-40 oppure 20W-50

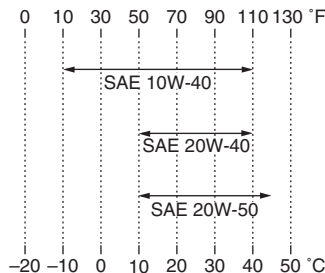

Gradazione dell'olio motore consigliato:

API service tipo SG o superiore/JASO MA o MB

Quantità di olio motore:

Cambio olio periodico:
0.80 L (0.85 US qt, 0.70 Imp.qt)

Olio della trasmissione finale:

Tipo:

YAMALUBE 10W-40 oppure olio motore SAE 10W-30 tipo SE

Quantità:

0.20 L (0.21 US qt, 0.18 Imp.qt)

Quantità di liquido refrigerante:

Serbatoio liquido refrigerante (fino al livello massimo):

0.33 L (0.35 US qt, 0.29 Imp.qt)

Radiatore (tutto il circuito compreso):

0.37 L (0.39 US qt, 0.33 Imp.qt)

Filtro dell'aria:

Elemento del filtro dell'aria:

Elemento di carta rivestito d'olio

Carburante:

Carburante consigliato:

Benzina normale senza piombo (gasohol (E10) accettabile)

Capacità del serbatoio carburante:

6.6 L (1.74 US gal, 1.45 Imp.gal)

Iniezione carburante:

Corpo farfallato:

Sigla di identificazione:

2CM1 00

Candela/-e:

Produttore/modello:

NGK/CR7E

Distanza elettrodi:

0.7–0.8 mm (0.028–0.031 in)

Frizione:

Tipo di frizione:

A secco, centrifuga automatica

Trasmissione:

Rapporto di riduzione primaria:

1.000

Rapporto di riduzione secondaria:

9.533 (44/15 x 39/12)

Tipo di trasmissione:

A cinghia trapezoidale, automatica

Parte ciclistica:

Tipo di telaio:

Scocca inferiore

Angolo di incidenza:
20.0 gradi

Avancorsa:
68 mm (2.7 in)

Carreggiata:
385 mm (15.2 in)

Pneumatico anteriore:

Tipo:
Senza camera d'aria

Misura:
90/80-14M/C 43P

Produttore/modello:
CHENG SHIN/M6231

Pneumatico posteriore:

Tipo:
Senza camera d'aria

Misura:
110/90-12 64P

Produttore/modello:
CHENG SHIN/M6232

Carico:

Carico massimo:
169 kg (373 lb)
(Peso totale del pilota, del passeggero, del carico e degli accessori)

Pressione pneumatici (misurata a pneumatici freddi):

Anteriore:
175 kPa (1.75 kgf/cm², 25 psi)

Posteriore:
225 kPa (2.25 kgf/cm², 33 psi)

Ruota anteriore:

Tipo di ruota:
Ruota in lega

Dimensioni cerchio:
14M/C x MT2.15

Ruota posteriore:

Tipo di ruota:
Ruota in lega

Dimensioni cerchio:
12 x MT2.15

Impianto di frenatura unificato:

Comando:
Attivato dal freno posteriore

Freno anteriore:

Tipo:
Freno a disco

Comando:
Con la mano destra

Liquido consigliato:
DOT 4

Freno posteriore:

Tipo:
Freno a disco

Comando:
Con la mano sinistra

Liquido consigliato:
DOT 4

Sospensione anteriore:

Tipo:
Forcella telescopica

Tipo a molla/ammortizzatore:
Molla a spirale / ammortizzatore idraulico

Escursione ruota:
89 mm (3.5 in)

Sospensione posteriore:

Tipo:
Gruppo motore-trasmissione oscillante

Tipo a molla/ammortizzatore:
Molla a spirale / ammortizzatore idraulico

Escursione ruota:
89 mm (3.5 in)

Impianto elettrico:

Tensione impianto:
12 V

Sistema d'accensione:
TCI

Sistema di carica:
Volano magnete in C.A.

Batteria:

Modello:
YTZ7V

Tensione, capacità:
12 V, 6.0 Ah

Faro:

Tipo a lampadina:
Lampada alogena

Tensione, potenza lampadina x quantità:

Faro:
12 V, 55.0 W/60.0 W x 1 (MW125)
12 V, 60.0 W/55.0 W x 1 (MW125A)

Lampada stop/fanalino:
LED

Indicatore di direzione anteriore:
12 V, 10.0 W x 2

Indicatore di direzione posteriore:
12 V, 10.0 W x 2

Luce ausiliaria:
LED

Luce pannello strumenti:
LED

Caratteristiche tecniche

Spia abbagliante:

LED

Spia degli indicatori di direzione:

LED

Spia temperatura liquido refrigerante:

LED

Spia problemi al motore:

LED

Spia dell'ABS:

LED (MW125A)

Fusibile:

Fusibile principale:

20.0 A

Fusibile del faro:

15.0 A (MW125)

20.0 A (MW125A)

Fusibile dell'impianto di segnalazione:

10.0 A

Fusibile della centralina dell'ABS:

10.0 A (MW125A)

Fusibile del motorino dell'ABS:

30.0 A (MW125A)

Fusibile del solenoide ABS:

20.0 A (MW125A)

Fusibile di backup:

10.0 A

Numeri d'identificazione

HAU53562

Riportare numero identificazione veicolo, numero di serie motore e informazioni dell'etichetta modello qui sotto negli appositi spazi. Questi numeri d'identificazione sono necessari alla registrazione del veicolo presso le autorità competenti della zona interessata e all'ordinazione di ricambi dai concessionari Yamaha.

NUMERO IDENTIFICAZIONE VEICOLO:

NUMERO DI SERIE MOTORE:

INFORMAZIONI DELL'ETICHETTA MODELLO:

Numero identificazione veicolo

HAU26411

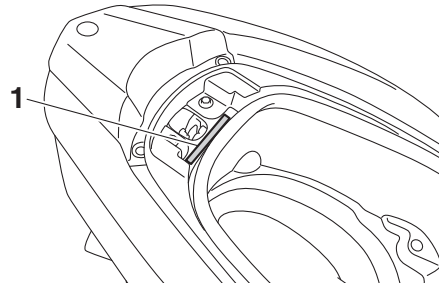

1. Numero identificazione veicolo

Il numero di identificazione del veicolo è stampigliato sul telaio.

NOTA

Il numero di identificazione del veicolo serve ad identificare il vostro veicolo e può venire utilizzato per immatricolarlo presso le autorità competenti della zona interessata.

Numero di serie motore

HAUU1221

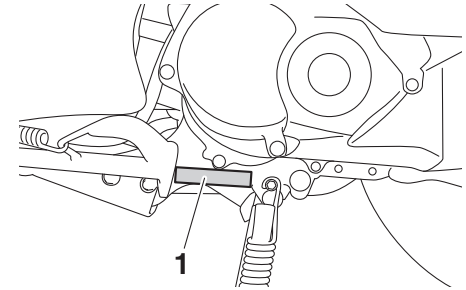

1. Numero di serie motore

Il numero di serie motore è impresso sul lato inferiore sinistro del carter.

Etichetta modello

HAUT1441

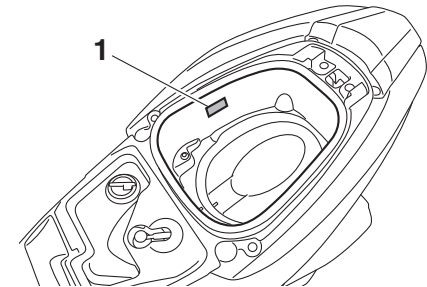

1. Etichetta modello

Informazioni al consumatore

L'etichetta del modello è applicata all'interno dello scomparto portaoggetti. (Vedere pagina 3-15.) Registrare le informazioni di questa etichetta nell'apposito spazio. Queste informazioni sono necessarie per ordinare i ricambi presso i concessionari Yamaha.

A			
ABS (per i modelli ABS).....	3-11		
Accelerazione e decelerazione.....	5-2		
Avviare il motore.....	5-1		
Avvio del mezzo.....	5-2		
B			
Batteria.....	6-26		
Bloccetto accensione/bloccasterzo.....	3-1		
C			
Candela, controllo.....	6-8		
Caratteristiche tecniche.....	8-1		
Carburante.....	3-12		
Carburante, consigli per ridurre il consumo.....	5-3		
Cavalletto centrale e cavalletto laterale, controllo e lubrificazione.....	6-23		
Cavalletto laterale.....	3-16		
Cavi, controllo e lubrificazione.....	6-22		
Chiusura serratura.....	3-2		
Commutatore luce abbagliante/ anabbagliante.....	3-9		
Connettore ausiliario (CC).....	3-19		
Consigli per una guida sicura.....	1-5		
Convertitore catalitico.....	3-14		
Cuscinetti ruote, controllo.....	6-25		
D			
Dispositivo di autodiagnosi.....	3-5		
E			
Elementi filtranti del filtro aria e del carter cinghia trapezoidale.....	6-14		
Etichetta modello.....	9-1		
F			
Forcella, controllo.....	6-24		
Frenatura.....	5-3		
		Fusibili, sostituzione.....	6-27
G		G	
		Gancio della cinghia portabagagli.....	3-16
		Gioco della leva freno anteriore, controllo.....	6-19
		Gioco della leva freno posteriore, regolazione.....	6-19
		Gioco della manopola acceleratore, controllo.....	6-16
		Gioco valvole.....	6-16
I		I	
		Informazioni di sicurezza.....	1-1
		Interruttore avviamento.....	3-9
		Interruttore dell'avvisatore acustico.....	3-9
		Interruttore indicatori di direzione.....	3-9
		Interruttori manubrio.....	3-9
K		K	
		Kit attrezzi.....	6-2
L		L	
		Lampada biluce fanalino/stop.....	6-30
		Lampada faro, sostituzione.....	6-29
		Lampada indicatore di direzione.....	6-31
		Leva freno, anteriore.....	3-10
		Leva freno, posteriore.....	3-10
		Leve freno, lubrificazione.....	6-23
		Liquido freni, sostituzione.....	6-22
		Liquido refrigerante.....	6-13
		Livello liquido freni, controllo.....	6-20
		Luci di posizione anteriori.....	6-30
M		M	
		Manopola e cavo acceleratore, controllo e lubrificazione.....	6-22
		Manutenzione e lubrificazione, periodica.....	6-4
		Manutenzione, sistema di controllo emissioni.....	6-3
		N	
		Numeri d'identificazione.....	9-1
		Numero di serie motore.....	9-1
		Numero identificazione veicolo.....	9-1
		O	
		Olio motore e filtrino olio.....	6-10
		Olio trasmissione finale.....	6-12
		P	
		Pannello, rimozione e installazione.....	6-8
		Parcheggio.....	5-4
		Pastiglie del freno anteriore e posteriore, controllo.....	6-20
		Pneumatici.....	6-17
		Poggiapiedi passeggero.....	3-15
		Posizioni dei componenti.....	2-1
		Pulizia.....	7-1
		R	
		Ricerca ed eliminazione guasti.....	6-31
		Rimessaggio.....	7-4
		Rodaggio.....	5-3
		Ruote.....	6-18
		S	
		Sella.....	3-14
		Sistema d'interruzione circuito accensione.....	3-17
		Sistema inclinazione, controllo.....	6-26
		Spia ABS (per i modelli con ABS).....	3-4
		Spia guasto motore.....	3-4
		Spia luce abbagliante.....	3-3
		Spia temperatura liquido refrigerante.....	3-3
		Spie di segnalazione e di avvertimento.....	3-3

Indice analitico

Spie indicatore di direzione	3-3
Sterzo, controllo	6-25
Strumento multifunzione.....	3-5

T

Tabella di ricerca ed eliminazione guasti.....	6-32
Tappo serbatoio carburante	3-12
Tirante dello sterzo, controllo	6-25

V

Vano portaoggetti	3-15
Verniciatura opaca, prestare attenzione	7-1

