



⚠ Leggere attentamente questo manuale prima di utilizzare questo veicolo.

USO E MANUTENZIONE

XMAX

YP125R
YP125RA

2DM-F8199-H1

⚠ Leggere attentamente questo manuale prima di utilizzare questo veicolo. Questo manuale dovrebbe accompagnare il veicolo se viene venduto.



YAMAHA MOTOR ELECTRONICS CO., LTD.
1450-6, Mori, Mori-machi, Shuchi-gun, Shizuoka-ken, 437-0292 Japan

DECLARATION of CONFORMITY

We

Company: YAMAHA MOTOR ELECTRONICS CO., LTD.
Address: 1450-6, Mori, Mori-Machi, Shuchi-gun, Shizuoka-Ken, 437-0292 Japan

Hereby declare that the product:

Kind of equipment: IMMOBILIZER
Type-designation: SSL-00

is in compliance with following norm(s) or documents:

R&TTE Directive(1999/5/EC)
EN300 330-2 v1.3.1(2006-01), EN300 330-2 v1.5.1(2010-02)
EN60950-1:2006/A11:2009
Two or Three-Wheel Motor Vehicles Directive(97/24/EC: Chapter 8, EMC)

Place of issue: Shizuoka, Japan

Date of issue: 1 Aug. 2002

Revision record

No.	Contents	Date
1	To change contact person and integrate type-designation.	9 Jun. 2005
2	Version up the norm of EN60950 to EN60950-1	27 Feb. 2006
3	To change company name	1 Mar. 2007
4	version up of the following norm: • EN300 330-2 v1.1.1 to EN300 330-2 v1.3.1 and EN300 330-2 v1.5.1 • EN60950-1:2001 to EN60950-1:2006/A11:2009	8 Jul. 2010

General manager of quality assurance div.

July 8th 2010



YAMAHA MOTOR ELECTRONICS CO., LTD.
1450-6, Mori, Mori-machi, Shuchi-gun, Shizuoka-ken, 437-0292 Giappone

DICHIARAZIONE DI CONFORMITÀ

Noi

Azienda: YAMAHA MOTOR ELECTRONICS CO., LTD.
Indirizzo: 1450-6, Mori, Mori-machi, Shuchi-gun, Shizuoka-ken, 437-0292 Giappone

Dichiariamo con la presente che il prodotto:

Tipo di equipaggiamento: IMMOBILIZZATORE
Definizione tipo: SSL-00

è conforme con le seguenti norme o documenti:

Direttiva R&TTE (1999/5/CE)
EN300 330-2 v1.3.1(2006-01), EN300 330-2 v1.5.1(2010-02)
EN60950-1:2006/A11:2009
Direttiva sui veicoli a due o tre ruote (97/24/CE: capitolo 8, EMC)

Luogo di emissione: Shizuoka, Giappone

Data di emissione: 1 agosto 2002

Cronologia revisioni

N.	Indice	Data
1	Per modificare il contatto e riunire i tipi di designazione.	9 giugno 2005
2	Versione fino alla norma da EN60950 a EN60950-1	27 febr. 2006
3	Per modificare il nome dell'azienda	1 marzo 2007
4	versione fino alla norma seguente: • da EN300 330-2 v1.1.1 a EN300 330-2 v1.3.1 e EN300 330-2 v1.5.1 • da EN60950-1:2001 a EN60950-1:2006/A11:2009	8 luglio 2010

Direttore generale divisione controllo qualità

July 8th 2010



Benvenuti nel mondo delle moto Yamaha!

Con l'acquisto del YP125R/YP125RA, potrete avvalervi della vasta esperienza Yamaha e delle tecnologie più avanzate profuse nella progettazione e nella costruzione di prodotti di alto livello qualitativo che hanno valso a Yamaha la sua reputazione di assoluta affidabilità. Leggete questo manuale senza fretta e da cima a fondo. Potrete godervi tutti i vantaggi che il vostro YP125R/YP125RA offre. Il Libretto uso e manutenzione non fornisce solo istruzioni sul funzionamento, la verifica e la manutenzione del vostro scooter, ma indica anche come salvaguardare sé stessi e gli altri evitando problemi e il rischio di lesioni.

Inoltre i numerosi consigli contenuti in questo libretto aiutano a mantenere il vostro scooter nelle migliori condizioni possibili. Se una volta letto il manuale, avete ulteriori quesiti da porre, non esitate a rivolgervi al vostro concessionario Yamaha.

Il team della Yamaha vi augura una lunga guida sicura e piacevole. Ricordate sempre di anteporre la sicurezza ad ogni altra cosa.

La Yamaha è alla continua ricerca di soluzioni avanzate da utilizzare nella progettazione e nel costante miglioramento della qualità del prodotto. In conseguenza di ciò, sebbene questo manuale contenga le informazioni più aggiornate sul prodotto, disponibili alla data della sua pubblicazione, è possibile che capiti di rilevare delle lievi difformità tra lo scooter e quanto descritto nel manuale. In caso di altre questioni in merito al presente manuale, consultare un concessionario Yamaha.



AVVERTENZA

Si prega di leggere questo libretto per intero e attentamente prima di utilizzare questo scooter.

INFORMAZIONI IMPORTANTI NEL LIBRETTO USO E MANUTENZIONE

HAU10134

Le informazioni particolarmente importanti sono evidenziate dai seguenti richiami:

	Questo è il simbolo di pericolo. Viene utilizzato per richiamare l'attenzione sui rischi potenziali di infortuni. Osservare tutti i messaggi di sicurezza che seguono questo simbolo per evitare infortuni o il decesso.
 AVVERTENZA	Un'AVVERTENZA indica una situazione pericolosa che, se non evitata, potrebbe provocare il decesso o infortuni gravi.
ATTENZIONE	Un richiamo di ATTENZIONE indica speciali precauzioni da prendersi per evitare di danneggiare il veicolo o altre cose.
NOTA	Una NOTA contiene informazioni importanti che facilitano o che rendono più chiare le procedure.

*Il prodotto e le specifiche sono soggetti a modifiche senza preavviso.

INFORMAZIONI IMPORTANTI NEL LIBRETTO USO E MANUTENZIONE

HAUM1012

**YP125R/YP125RA
USO E MANUTENZIONE
©2013 della MBK INDUSTRIE
Seconda edizione, ottobre 2013
Tutti i diritti sono riservati.
È vietata espressamente la ristampa o l'uso
non autorizzato
senza il permesso scritto della
MBK INDUSTRIE
Stampato in Francia.**

INDICE

INFORMAZIONI DI SICUREZZA	1-1	Sistema d'interruzione circuito accensione	3-21	Liquido refrigerante	6-15
Ulteriori consigli per una guida sicura.....	1-5			Filtro aria ed elementi filtranti carter cinghia trapezoidale e tubetti ispezione	6-16
DESCRIZIONE	2-1	PER LA VOSTRA SICUREZZA – CONTROLLI PRIMA DELL'UTILIZZO	4-1	Controllo del gioco della manopola acceleratore	6-18
Vista da sinistra	2-1			Gioco valvole	6-18
Vista da destra.....	2-2	UTILIZZO E PUNTI IMPORTANTI RELATIVI ALLA GUIDA	5-1	Pneumatici	6-18
Comandi e strumentazione	2-3	Avviare il motore	5-1	Ruote in lega.....	6-20
FUNZIONI DEGLI STRUMENTI E DEI COMANDI	3-1	Avvio del mezzo	5-2	Controllo gioco delle leve freno anteriore e posteriore	6-21
Sistema immobilizzatore	3-1	Accelerazione e decelerazione	5-3	Controllo delle pastiglie del freno anteriore e posteriore	6-21
Blocchetto accensione/ bloccasterzo.....	3-2	Frenatura.....	5-3	Controllo del livello liquido freni ...	6-22
Spie d'avvertimento e di segnalazione	3-3	Consigli per ridurre il consumo del carburante	5-4	Sostituzione del liquido freni	6-24
Strumento multifunzione	3-4	Rodaggio.....	5-4	Controllo e lubrificazione dei cavi	6-24
Allarme antifurto (optional)	3-12	Parcheggio.....	5-5	Controllo e lubrificazione della manopola e del cavo acceleratore	6-24
Interruttori manubrio.....	3-12	MANUTENZIONE E REGOLAZIONI PERIODICHE	6-1	Lubrificazione delle leve freno anteriore e posteriore	6-25
Leva freno anteriore.....	3-14	Kit attrezzi	6-2	Controllo e lubrificazione del cavalletto centrale e del cavalletto laterale	6-25
Leva freno posteriore	3-14	Tabella di manutenzione periodica per il sistema di controllo emissioni.....	6-3	Controllo della forcella.....	6-26
ABS (per modelli con ABS).....	3-14	Tabella manutenzione generale e lubrificazione.....	6-4	Controllo dello sterzo	6-27
Tappo serbatoio carburante.....	3-15	Rimozione ed installazione dei pannelli	6-8	Controllo dei cuscinetti ruote	6-27
Carburante.....	3-16	Controllo della candela	6-10	Batteria	6-27
Convertitori catalitici.....	3-17	Olio motore	6-12	Sostituzione dei fusibili	6-29
Sella.....	3-18	Olio trasmissione finale	6-14		
Vani portaoggetti	3-18				
Regolazione degli assiemi ammortizzatori	3-20				
Cavalletto laterale.....	3-20				

Sostituzione di una lampada	
faro	6-30
Lampada biluce fanalino/stop	6-31
Indicatore di direzione anteriore.....	6-31
Sostituzione di una lampada	
indicatore di direzione	
posteriore.....	6-31
Sostituzione della lampada luce	
targa.....	6-32
Luce di posizione anteriore	6-33
Ricerca ed eliminazione guasti.....	6-33
Tabelle di ricerca ed eliminazione	
guasti	6-34

PULIZIA E RIMESSAGGIO DELLO

SCOOTER	7-1
Verniciatura opaca, prestare	
attenzione	7-1
Pulizia	7-1
Rimessaggio.....	7-3

CARATTERISTICHE TECNICHE8-1

INFORMAZIONI PER I

CONSUMATORI	9-1
Numeri d'identificazione.....	9-1

INDICE ANALITICO10-1

HAU1026B

Siate un proprietario responsabile

Come proprietari del veicolo, siete responsabili del funzionamento in sicurezza e corretto del vostro scooter.

Gli scooter sono veicoli con due ruote in linea.

Il loro utilizzo e funzionamento in sicurezza dipendono dall'uso di tecniche di guida corrette e dall'esperienza del conducente. Ogni conducente deve essere a conoscenza dei seguenti requisiti prima di utilizzare questo scooter.

Il conducente deve:

- Ricevere informazioni complete da una fonte competente su tutti gli aspetti del funzionamento dello scooter.
- Rispettare le avvertenze e le istruzioni di manutenzione in questo Libretto uso e manutenzione.
- Ricevere un addestramento qualificato nelle tecniche di guida corrette ed in sicurezza.
- Richiedere assistenza tecnica professionale secondo quanto indicato in questo Libretto uso e manutenzione e/o reso necessario dalle condizioni meccaniche.

- Non utilizzare mai uno scooter senza essere stati addestrati o istruiti adeguatamente. Seguire un corso di addestramento. I principianti dovrebbero essere addestrati da un istruttore qualificato. Contattare un concessionario di scooter autorizzato per informazioni sui corsi di addestramento più vicini.

Guida in sicurezza

Eseguire i controlli prima dell'utilizzo ogni volta che si usa il veicolo per essere certi che sia in grado di funzionare in sicurezza. La mancata esecuzione di un'ispezione o manutenzione corretta del veicolo aumenta la possibilità di incidenti o di danneggiamenti del mezzo. Vedere pagina 4-1 per l'elenco dei controlli prima dell'utilizzo.

- Questo scooter è stato progettato per trasportare il pilota ed un passeggero.
- La causa prevalente di incidenti tra automobili e scooter è che gli automobilisti non vedono o identificano gli scooter nel traffico. Molti incidenti sono stati provocati da automobilisti che non avevano visto lo scooter. Quindi rendersi ben visibili sembra

aver un ottimo effetto riducente dell'eventualità di questo tipo di incidenti.

Pertanto:

- Indossare un giubbotto con colori brillanti.
- Stare molto attenti nell'avvicinamento e nell'attraversamento degli incroci, luogo più frequente di incidenti per gli scooter.
- Viaggiare dove gli altri utenti della strada possano vedervi. Evitare di viaggiare nella zona d'ombra di un altro veicolo.
- Mai eseguire interventi di manutenzione su uno scooter senza disporre di conoscenze adeguate. Contattare un concessionario di scooter autorizzato per ricevere informazioni sulla manutenzione base dello scooter. Alcuni interventi di manutenzione possono essere eseguiti solo da personale qualificato.
- Molti incidenti coinvolgono piloti inesperti. In effetti, molti dei piloti coinvolti in incidenti non possiedono nemmeno una patente di guida valida.
- Accertarsi di essere qualificati, e prestare il proprio scooter soltanto a piloti esperti.



- Essere consci delle proprie capacità e dei propri limiti. Restando nei propri limiti, ci si aiuta ad evitare incidenti.
- Consigliamo di far pratica con lo scooter in zone dove non c'è traffico, fino a quando non si avrà preso completa confidenza con lo scooter e tutti i suoi comandi.
- Molti incidenti vengono provocati da errori di manovra dei piloti degli scooter. Un errore tipico è allargarsi in curva a causa dell'eccessiva velocità o dell'inclinazione insufficiente rispetto alla velocità di marcia.
 - Rispettare sempre i limiti di velocità e non viaggiare mai più veloci di quanto lo consentano le condizioni della strada e del traffico.
 - Segnalare sempre i cambi di direzione e di corsia. Accertarsi che gli altri utenti della strada vi vedano.
- La posizione del conducente e del passeggero è importante per il controllo del mezzo.
 - Durante la marcia, per mantenere il controllo dello scooter il pilota deve tenere entrambe le mani sul manubrio ed entrambi i piedi sui poggiatesta.
 - Il passeggero deve tenersi sempre con entrambe le mani al conducente, alla cinghia sella o alla maniglia, se presente, e tenere entrambi i piedi sui poggiatesta passeggero. Non trasportare mai un passeggero se non è in grado di posizionare fermamente entrambi i piedi sui poggiatesta passeggero.
 - Non guidare mai sotto l'influsso di alcool o droghe.
 - Questo scooter è progettato esclusivamente per l'utilizzo su strada. Non è adatto per l'utilizzo fuori strada.
- Non indossare mai abiti svolazzanti, potrebbero infilarsi nelle leve di comando o nelle ruote e provocare lesioni o incidenti.
- Indossare sempre un vestiario protettivo che copra le gambe, le caviglie ed i piedi. Il motore o l'impianto di scarico si scaldano molto durante o dopo il funzionamento e possono provocare scottature.
- Anche il passeggero deve rispettare le precauzioni di cui sopra.

Evitare l'avvelenamento da monossido di carbonio

Tutti i gas di scarico dei motori contengono monossido di carbonio, un gas letale. L'inspirazione di monossido di carbonio può provocare mal di testa, capogiri, sonnolenza, nausea, confusione, ed eventualmente il decesso.

Il monossido di carbonio è un gas incolore, inodore, insapore che può essere presente anche se non si vedono i gas di scarico del motore o non se ne sente l'odore. Livelli mortali di monossido di carbonio possono accumularsi rapidamente e possono soffocare rapidamente e impedire di salvarsi. Inoltre, livelli mortali di monossido di carbonio possono persistere per ore o giorni in ambienti chiusi o scarsamente ventilati. Se

Accessori di sicurezza

La maggior parte dei decessi negli incidenti di scooter è dovuta a lesioni alla testa. L'uso di un casco è il fattore più importante nella prevenzione o nella riduzione di lesioni alla testa.

- Utilizzare sempre un casco omologato.
- Portare una visiera o occhiali. Il vento sugli occhi non protetti potrebbe causare una riduzione della visibilità e ritardare la percezione di un pericolo.
- L'utilizzo di un giubbotto, scarpe robuste, pantaloni, guanti ecc. è molto utile a prevenire o ridurre abrasioni o lacerazioni.

INFORMAZIONI DI SICUREZZA

1

si percepiscono sintomi di avvelenamento da monossido di carbonio, lasciare immediatamente l'ambiente, andare all'aria fresca e **RICHIEDERE L'INTERVENTO DI UN MEDICO.**

- Non far funzionare il motore al chiuso. Anche se si cerca di dissipare i gas di scarico del motore con ventilatori o aprendo finestre e porte, il monossido di carbonio può raggiungere rapidamente livelli pericolosi.
- Non fare funzionare il motore in ambienti con scarsa ventilazione o parzialmente chiusi, come capannoni, garage o tettoie per auto.
- Non fare funzionare il motore all'aperto dove i gas di scarico del motore possono penetrare negli edifici circostanti attraverso aperture quali finestre e porte.

Carico

L'aggiunta di accessori o di carichi allo scooter può influire negativamente sulla stabilità e l'uso, se cambia la distribuzione dei pesi dello scooter. Per evitare possibili incidenti, l'aggiunta di carichi o accessori allo scooter va effettuata con estrema cautela. Prestare la massima attenzione guidando uno scooter a cui siano stati aggiunti carichi o accessori. Di seguito, insieme alle infor-

mazioni sugli accessori, vengono elencate alcune indicazioni generali da rispettare nel caso in cui si trasporti del carico sullo scooter:

Il peso totale del conducente, del passeggero, degli accessori e del carico non deve superare il limite massimo di carico. **L'utilizzo di un veicolo sovraccarico può provocare incidenti.**

Carico massimo:

YP125R 185 kg (408 lb)

YP125RA 181 kg (399 lb)

Caricando il mezzo entro questi limiti, tenere presente quanto segue:

- Tenere il peso del carico e degli accessori il più basso ed il più vicino possibile allo scooter. Fissare con cura gli oggetti più pesanti il più vicino possibile al centro del veicolo e accertarsi di distribuire uniformemente il peso sui due lati dello scooter per ridurre al minimo lo sbilanciamento o l'instabilità.
- I carichi mobili possono provocare improvvisi sbilanciamenti. Accertarsi che gli accessori ed il carico siano ben fissati allo scooter, prima di avviarlo.

Controllare frequentemente i supporti degli accessori ed i dispositivi di fissaggio dei carichi.

- Regolare correttamente la sospensione in funzione del carico (solo modelli con sospensioni regolabili), e controllare le condizioni e la pressione dei pneumatici.
- Non attaccare al manubrio, alla forcella o al parafango anteriore oggetti grandi o pesanti. Oggetti del genere possono provocare instabilità o ridurre la risposta dello sterzo.
- **Questo veicolo non è progettato per trainare un carrello o per essere collegato ad un sidecar.**

Accessori originali Yamaha

La scelta degli accessori per il vostro veicolo è una decisione importante. Gli accessori originali Yamaha, disponibili solo presso i concessionari Yamaha, sono stati progettati, testati ed approvati da Yamaha per l'utilizzo sul vostro veicolo.

Molte aziende che non hanno nessun rapporto commerciale con Yamaha producono parti ed accessori oppure offrono altre modifiche per i veicoli Yamaha. Yamaha non è in grado di testare i prodotti realizzati da queste aziende aftermarket. Pertanto Yamaha non può approvare o consigliare



l'uso di accessori non venduti da Yamaha o di modifiche non consigliate specificatamente da Yamaha, anche se venduti ed installati da un concessionario Yamaha.

Parti, accessori e modifiche aftermarket

Mentre si possono trovare prodotti aftermarket simili nel design e nella qualità agli accessori originali Yamaha, ci sono alcuni accessori o modifiche aftermarket inadatti in quanto potrebbero comportare rischi potenziali per la vostra sicurezza personale e quella degli altri. L'installazione di prodotti aftermarket o l'introduzione di altre modifiche al veicolo che ne cambino il design o le caratteristiche di funzionamento possono esporre voi stessi ed altri al rischio di infortuni gravi o di morte. Sarete pertanto direttamente responsabili degli infortuni originatisi in relazione a cambiamenti apportati al veicolo.

Per il montaggio di accessori, tenere ben presenti le seguenti istruzioni in aggiunta a quelle descritte al capitolo "Carico".

- Non installare mai accessori o trasportare carichi che compromettano le prestazioni dello scooter. Prima di utilizzare gli accessori, controllateli accuratamente per accertarsi che essi non riducano in nessuna maniera la distanza libera da terra e la distanza

minima da terra nella marcia in curva, non limitino la corsa delle sospensioni, dello sterzo o il funzionamento dei comandi, oppure oscurino le luci o i catarifrangenti.

- Gli accessori montati sul manubrio oppure nella zona della forcella possono creare instabilità dovuta alla distribuzione non uniforme dei pesi o a modifiche dell'aerodinamica. Montando accessori sul manubrio oppure nella zona della forcella, tener conto che devono essere il più leggeri possibile ed essere comunque ridotti al minimo.
- Accessori ingombranti o grandi possono compromettere seriamente la stabilità dello scooter a causa degli effetti aerodinamici. Il vento potrebbe sollevare lo scooter, oppure lo scooter potrebbe divenire instabile sotto l'azione di venti trasversali. Questo genere di accessori può provocare instabilità anche quando si viene sorpassati o nel sorpasso di veicoli di grandi dimensioni.
- Determinati accessori possono spostare il conducente dalla propria posizione normale di guida. Una posizione impropria limita la li-

bertà di movimento del conducente e può compromettere la capacità di controllo del mezzo; pertanto, accessori del genere sono sconsigliati.

- L'aggiunta di accessori elettrici va effettuata con cautela. Se gli accessori elettrici superano la capacità dell'impianto elettrico dello scooter, si potrebbe verificare un guasto elettrico, che potrebbe causare una pericolosa perdita dell'illuminazione o della potenza del motore.

Pneumatici e cerchi aftermarket

I pneumatici ed i cerchi forniti con lo scooter sono stati progettati per essere all'altezza delle prestazioni del veicolo e per fornire la migliore combinazione di manovrabilità, potenza frenante e comfort. Pneumatici e cerchi diversi da quelli forniti, o con dimensioni e combinazioni diverse, possono essere inappropriati. Vedere pagina 6-18 per le specifiche dei pneumatici e maggiori informazioni sul cambio dei pneumatici.

Trasporto dello scooter

Prima di trasportare lo scooter su un altro veicolo, attenersi alle seguenti istruzioni.

- Rimuovere dallo scooter tutti gli oggetti non ancorati.

- Orientare la ruota anteriore in posizione di marcia in linea retta sul rimorchio o sul pianale dell'autocarro e bloccarla opportunamente per impedirne lo spostamento.
- Fissare lo scooter con apposite funi o cinghie di ancoraggio in corrispondenza di componenti solidi dello scooter stesso, quali ad esempio il telaio o il triplo morsetto superiore della forcella anteriore (e non ad esempio alle manopole del manubrio, agli indicatori di direzione o ad altri componenti che potrebbero rompersi). Scegliere attentamente la posizione di fissaggio delle cinghie per evitare che queste ultime sfreghino contro le parti verniciate durante il trasporto.
- La sospensione, se possibile, deve essere parzialmente compressa, il modo che lo scooter non sobbalzi eccessivamente durante il trasporto.

HAU57600

Ulteriori consigli per una guida sicura

- Ricordarsi di segnalare chiaramente l'intenzione di svoltare.
- Può risultare estremamente difficile frenare su fondi stradali bagnati. Evitare frenate brusche, in quanto lo scooter potrebbe slittare. Frenare lentamente quando ci si arresta su una superficie bagnata.
- Rallentare in prossimità di un angolo o di una curva. Accelerare dolcemente all'uscita di una curva.
- Porre attenzione nel superare le auto in sosta. Un guidatore potrebbe non vedervi ed aprire una portiera intralciando il percorso.
- Quando sono bagnati, i passaggi a livello, le rotaie dei tram, le lamiere metalliche in prossimità di cantieri di costruzioni stradali ed i coperchi dei tombini diventano estremamente sdruciolevoli. Rallentare e procedere con estrema cautela in prossimità di questi siti. Mantenere lo scooter dritto altrimenti potrebbe scivolare via da sotto chi guida.

- Le pastiglie freni o le guarnizioni potrebbero bagnarsi nel lavare lo scooter. Dopo aver lavato lo scooter, controllare il funzionamento dei freni prima di mettersi in marcia.
- Indossare sempre un casco, dei guanti, pantaloni (stretti ai polpacci ed alle caviglie in modo che non svolazzino) ed indossare una giacca dai colori brillanti.
- Non trasportare troppo bagaglio sullo scooter. Quando è sovraccarico, lo scooter è instabile. Usare un legaccio robusto per fissare il bagaglio al portapacchi (se previsto). Eventuali carichi non assicurati compromettono la stabilità dello scooter e potrebbero distrarre l'attenzione del pilota dalla strada. (Vedere pagina 1-3.)

Vista da sinistra

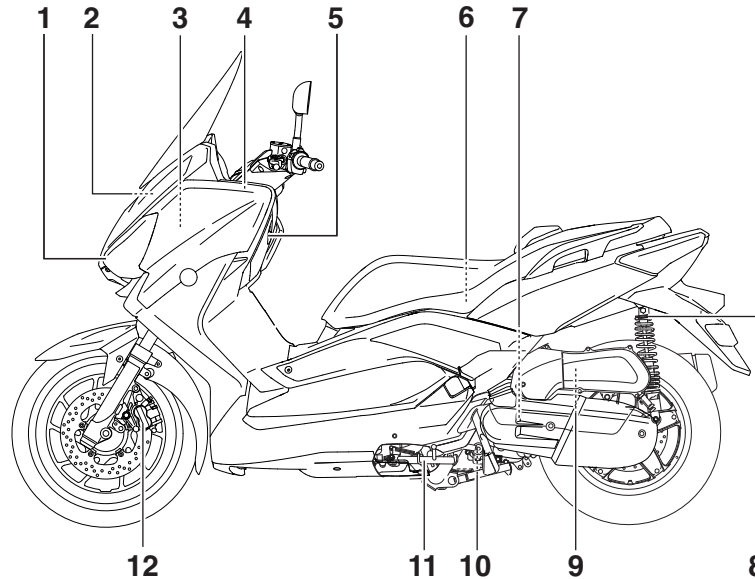

1. Faro (pagina 6-30)
2. Batteria (pagina 6-27)
3. Fusibile principale (pagina 6-29)
4. Tappo serbatoio liquido refrigerante (pagina 6-15)
5. Oblò d'ispezione del livello del liquido refrigerante (pagina 6-15)
6. Vano portaoggetti posteriore (pagina 3-18)
7. Elemento filtro aria carter cinghia trapezoidale (pagina 6-16)
8. Ghiera di regolazione precarica molla ammortizzatore (pagina 3-20)
9. Elemento filtro aria (sinistro) (pagina 6-16)
10. Elemento del filtro dell'olio motore (pagina 6-12)
11. Cavalletto laterale (pagina 3-20)
12. Pastiglie freno anteriore (pagina 6-21)

Vista da destra

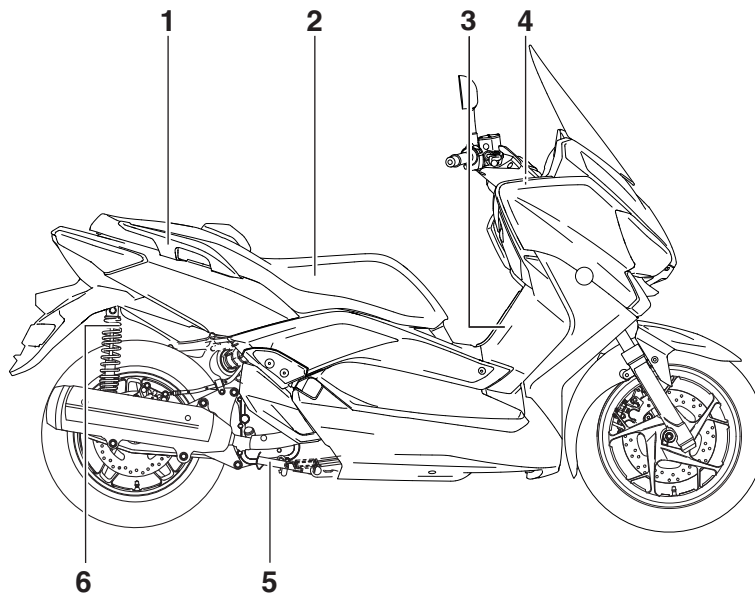
2

1. Maniglia (pagina 5-2)
2. Sella (pagina 3-18)
3. Tappo serbatoio carburante (pagina 3-15)
4. Fusibili (pagina 6-29)
5. Cavalletto centrale (pagina 6-25)
6. Ghiera di regolazione precarica molla ammortizzatore (pagina 3-20)

Comandi e strumentazione

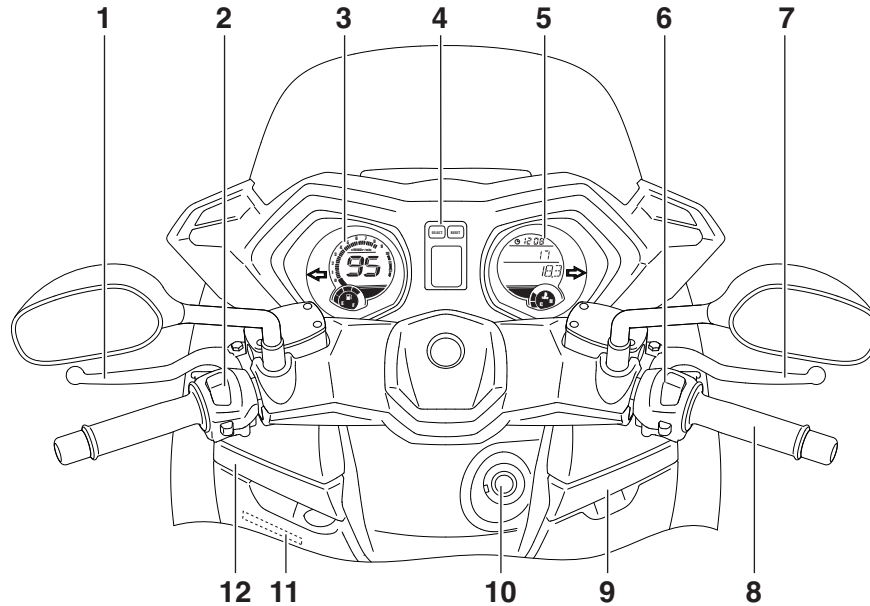

1. Leva freno posteriore (pagina 3-14)
2. Interruttori sul lato sinistro del manubrio (pagina 3-12)
3. Tachimetro
4. Spia di segnalazione e indicatore (pagina 3-3)
5. Display multifunzione (pagina 3-4)
6. Interruttori sul lato destro del manubrio (pagina 3-12)
7. Leva freno anteriore (pagina 3-14)
8. Manopola acceleratore (pagina 6-18)
9. Vano portaoggetti anteriore B (pagina 3-18)
10. Bloccetto accensione/bloccasterzo (pagina 3-2)
11. Oblò d'ispezione del livello del liquido refrigerante (pagina 6-15)
12. Vano portaoggetti anteriore A (pagina 3-18)

FUNZIONI DEGLI STRUMENTI E DEI COMANDI

Sistema immobilizzatore

HAU10978

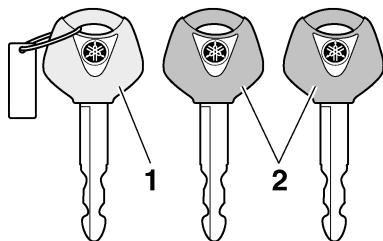

3

1. Chiave di ricodifica (calotta rossa)
2. Chiavi standard (calotta nera)

Questo veicolo è equipaggiato con un sistema immobilizzatore che impedisce ai ladri la ricodifica delle chiavi standard. Il sistema si compone delle seguenti parti.

- una chiave di ricodifica (con calotta rossa)
- due chiavi standard (con calotta nera) su cui si possono riscrivere i codici nuovi
- un transponder (installato nella chiave di ricodifica)
- la centralina dell'immobilizzatore
- un'ECU
- una spia immobilizer (Vedere pagina 3-4.)

La chiave con la calotta rossa viene utilizzata per registrare i codici in ciascuna chiave standard. Poiché la ricodifica è un'operazione difficile, portare il veicolo con tutte e tre le chiavi da un concessionario Yamaha per farla eseguire. Non usare la chiave con la calotta rossa per guidare. Essa va usata soltanto per scrivere i codici nelle chiavi standard. Per la guida, usare sempre una chiave standard.

HCA11822

ATTENZIONE

- **NON PERDERE LA CHIAVE DI RICODIFICA! IN CASO DI SMARRIMENTO, CONTATTARE IMMEDIATAMENTE IL CONCESSIONARIO DI FIDUCIA! Se si smarrisce la chiave di ricodifica, è impossibile registrare dei codici nuovi nelle chiavi standard. Si può continuare ad utilizzare le chiavi standard per accendere il veicolo, ma se occorre impostare nuovi codici (ossia, se si fa una chiave standard nuova o se si perdono tutte le chiavi), si deve sostituire in blocco il sistema immobilizzatore. Pertanto consigliamo vivamente di utilizzare una delle due chiavi standard e di conservare la chiave di ricodifica in un posto sicuro.**

- Non immergere in acqua nessuna delle chiavi.
- Non esporre nessuna delle chiavi a temperature eccessivamente alte.
- Non mettere nessuna delle chiavi vicino a magneti (compresi, ma non soltanto, i prodotti come gli altoparlanti, ecc.).
- Non posizionare oggetti che trasmettono segnali elettrici vicino a nessuna chiave.
- Non appoggiare oggetti pesanti su una delle chiavi.
- Non molare o modificare la forma di nessuna delle chiavi.
- Non disassemblare la parte di plastica di nessuna delle chiavi.
- Non mettere due chiavi di un sistema immobilizzatore sullo stesso anello portachiavi.
- Mantenere sia le chiavi standard sia le chiavi di altri sistemi immobilizzatori lontane dalla chiave di ricodifica di questo veicolo.
- Mantenere le chiavi di altri sistemi immobilizzatori lontane dal bloccetto accensione, in quanto possono provocare interferenze nei segnali.

Blocchetto accensione/bloccasterzo

HAU10473

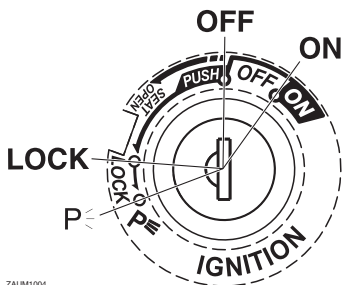

ZALM1004

Il bloccasterzo accensione/bloccasterzo comanda i sistemi d'accensione e di illuminazione e viene utilizzato per bloccare lo sterzo. Appresso sono descritte le varie posizioni.

NOTA

Ricordarsi di utilizzare la chiave standard (calotta nera) per l'uso normale del veicolo. Per ridurre al minimo il rischio di perdere la chiave di ricodifica (calotta rossa), conservarla in un posto sicuro ed usarla soltanto per riscrivere i codici.

ON (aperto)

Tutti i circuiti elettrici vengono alimentati; la luce pannello strumenti, la luce fanalino posteriore, la luce targa e le luci ausiliarie si accendono ed è possibile avviare il motore. La chiave di accensione non può essere sfilata.

NOTA

I fari si accendono automaticamente all'avvio del motore e restano accesi fino a quando la chiave non viene girata su "OFF", o fino a quando il cavalletto laterale viene abbassato.

HAU34122

HAU10662

HWA10062

OFF (chiuso)

Tutti gli impianti elettrici sono inattivi. È possibile sfilare la chiave.

AVVERTENZA

Non girare la chiave sulla posizione "OFF" o "LOCK" mentre il veicolo è in movimento. Altrimenti i circuiti elettrici verranno disattivati, con il rischio di perdere il controllo del mezzo o di causare incidenti.

LOCK (bloccasterzo)

Lo sterzo è bloccato e tutti gli impianti elettrici sono inattivi. È possibile sfilare la chiave.

Per bloccare lo sterzo

1. Girare il manubrio completamente a sinistra.
2. In posizione di "OFF", premere la chiave e, tenendola premuta, girarla su "LOCK".
3. Sfilare la chiave.

Per sbloccare lo sterzo

Inserire la chiave e, tenendola premuta, girarla su "OFF".

P< (Parcheggio)

È possibile accendere le luci d'emergenza e le luci indicatori di direzione, ma tutti gli altri impianti elettrici sono inattivi. È possibile sfilare la chiave.

Lo sterzo deve essere bloccato prima di poter girare la chiave su "P<".

ATTENZIONE

Non utilizzare a lungo la posizione di parcheggio, per evitare di scaricare la batteria.

HAU10685

HAUM2971

HCA11021

FUNZIONI DEGLI STRUMENTI E DEI COMANDI

Spie d'avvertimento e di segnalazione

HAU49395

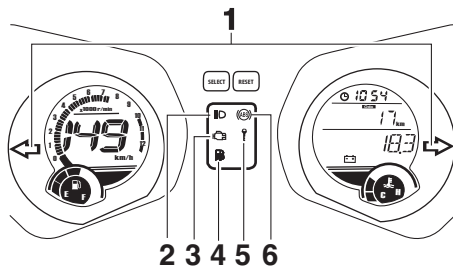

ZALM1098

1. Spie indicatori di direzione “←” e “→”
2. Spia luce abbagliante “≡○”
3. Spia guasto motore “”
4. Spia livello carburante “”
5. Spia immobilizer “”
6. Spia d'avvertimento del sistema frenante anti-bloccaggio (ABS) “” (per modelli con ABS)

Spie indicatori di direzione “←” e “→”

HAU11031

La spia di segnalazione corrispondente lampeggia ogni qualvolta l'interruttore degli indicatori di direzione viene spostato a sinistra o destra.

Spia luce abbagliante “≡○”

HAU11081

Questa spia di segnalazione si accende quando il faro è sulla posizione abbagliante.

Spia livello carburante “”

HAU11354

Questa spia si accende quando il livello carburante scende all'incirca al di sotto di 2.5 L (0.66 US gal, 0.55 Imp.gal). Quando ciò si verifica, effettuare il rifornimento il più presto possibile.

Si può controllare il circuito elettrico della spia girando la chiave su “ON”. La spia dovrebbe accendersi per pochi secondi e poi spegnersi.

Se la spia non si accende all'inizio girando la chiave su “ON”, o se la spia resta accesa, fare controllare il circuito elettrico da un concessionario Yamaha.

Spia guasto motore “”

HAU43024

Questa spia si accende se uno dei circuiti elettrici di monitoraggio del motore non sta funzionando correttamente. Se questo accade, far controllare il dispositivo di auto-diagnosi da un concessionario Yamaha.

Si può controllare il circuito elettrico della spia girando la chiave su “ON”. La spia dovrebbe accendersi per pochi secondi e poi spegnersi.

Se la spia non si accende all'inizio girando la chiave su “ON”, o se la spia resta accesa, fare controllare il circuito elettrico da un concessionario Yamaha.

NOTA

Questa spia si accende quando si gira la chiave su “ON” e si preme l'interruttore avviamento, ma questo non indica una disfunzione.

Spia ABS “” (per i modelli con ABS)

HAUM3381

In condizioni di funzionamento normale, la spia ABS si accende quando si gira la chiave in posizione “ON” e si spegne quando si raggiunge una velocità di almeno 10 km/h (6 mi/h).

Se la spia ABS:

- non si accende quando la chiave è girata su “ON”
- si accende o lampeggia durante la guida
- non si accende dopo che è stata raggiunta una velocità di almeno 10 km/h (6 mi/h)

L'ABS potrebbe non funzionare correttamente. In presenza di una delle suddette condizioni, fare controllare il sistema da un concessionario Yamaha al più presto possibile. (Vedere pagina 3-14 per una descrizione dell'ABS.)

FUNZIONI DEGLI STRUMENTI E DEI COMANDI

AVVERTENZA

HWA16041

Se la spia ABS non si spegne al raggiungimento di una velocità di almeno 10 km/h (6 mi/h) o se la spia si accende o lampeggia durante la guida, l'impianto frenante passa alla modalità di frenatura convenzionale. Se si verifica una di queste due condizioni o se la spia non si accende del tutto, prestare ulteriore attenzione per evitare il bloccaggio delle ruote durante le frenate di emergenza. Far controllare al più presto l'impianto frenante e i circuiti elettrici da un concessionario Yamaha.

NOTA

La spia ABS può accendersi mentre si accelera il motore con lo scooter sul suo cavalletto centrale, ma questo non indica una disfunzione.

HAU26878

Spia immobilizer "f"

Si può controllare il circuito elettrico della spia di segnalazione girando la chiave su "ON". La spia di segnalazione dovrebbe accendersi per pochi secondi e poi spegnersi.

Se la spia di segnalazione non si accende all'inizio girando la chiave su "ON", o se la spia di segnalazione resta accesa, fare controllare il circuito elettrico da un concessionario Yamaha.

Con la chiave girata su "OFF" e dopo che sono trascorsi 30 secondi, la spia di segnalazione inizierà a lampeggiare indicando l'attivazione del sistema immobilizzatore. Trascorse 24 ore, la spia di segnalazione cesserà di lampeggiare, ma il sistema immobilizzatore continuerà a restare attivo. Inoltre il dispositivo di autodiagnosi rileva problemi nei circuiti del sistema immobilizzatore. (Vedere pagina 3-11 per spiegazioni sul dispositivo di autodiagnosi.)

Strumento multifunzione

HAUM3313

HWA12423

AVVERTENZA

Ricordarsi di arrestare il veicolo prima di eseguire qualsiasi modifica delle regolazioni dello strumento multifunzione. Il cambiamento delle impostazioni durante la marcia può distrarre il pilota ed aumentare il rischio di un incidente.

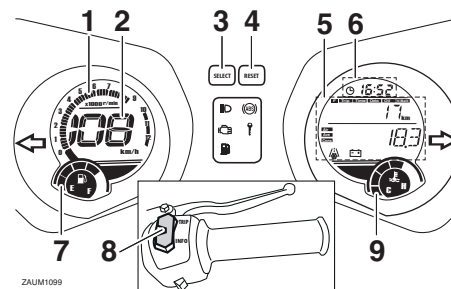

ZAUM1099

1. Contagiri
2. Tachimetro
3. Tasto "SELECT"
4. Tasto "RESET"
5. Display multifunzione
6. Orologio digitale
7. Indicatore livello carburante
8. Tasto "TRIP/INFO"
9. Display della temperatura liquido refrigerante

FUNZIONI DEGLI STRUMENTI E DEI COMANDI

Lo strumento multifunzione è equipaggiato con i seguenti strumenti:

- un tachimetro
- un contagiri
- un indicatore livello carburante
- un orologio digitale
- un display con totalizzatore contachilometri e contachilometri parziale
- un display multifunzione
- un termometro liquido refrigerante

NOTA

- Ricordarsi di girare la chiave su “ON” prima di utilizzare i tasti “Select”, “Reset”, “TRIP” e “INFO”.
- Quando si gira la chiave su “ON”, tutti i segmenti del display dello strumento multifunzione appariranno per un istante, per provare il circuito elettrico. Il tachimetro e il totalizzatore contachilometri eseguiranno quindi un controllo del display e sul display multifunzione inizierà a scorrere un messaggio di benvenuto.
- Per il Regno Unito, è possibile visualizzare i dati relativi a velocità di viaggio, distanza percorsa e consumo di carburante in unità basate su chilometri o miglia. Per alternare miglia e chilometri, tenere premuto il tasto

“SELECT”, girare il blocchetto accensione su “ON”, quindi tenere premuto il tasto “SELECT” per altri 8 secondi.

- Per gli altri Paesi, i dati relativi a velocità di viaggio, distanza percorsa e consumo di carburante sono visualizzati in unità basate su chilometri.

Tachimetro

Il tachimetro indica la velocità di marcia.

Contagiri

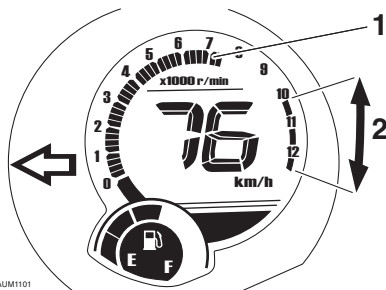

1. Contagiri
2. Zona ad alti giri al minuto

Il contagiri elettrico consente al pilota di sorvegliare il regime di rotazione del motore e di mantenerlo entro la gamma di potenza ideale.

HCAM1150

ATTENZIONE

Non far funzionare il motore nella zona del contagiri ad alti giri al minuto.

Zona ad alti giri al minuto: 10000 giri/min. e oltre

Indicatore livello carburante

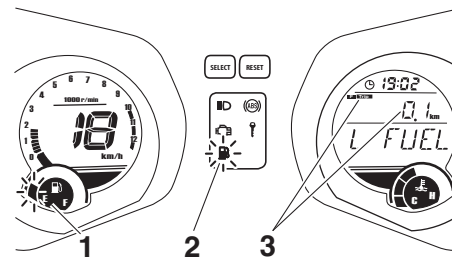

1. Indicatore livello carburante
2. Spia riserva carburante “”
3. Contachilometri riserva

Con la chiave su “ON”, l’indicatore di livello carburante indica la quantità di carburante nel serbatoio carburante. Man mano che il livello carburante scende, i segmenti dell’indicatore livello carburante sul display spariscono verso la lettera “E” (vuoto). Quando il livello carburante raggiunge il

segmento inferiore vicino a “E”, il segmento inferiore lampeggerà. Effettuare il rifornimento appena possibile.

Orologio digitale

Per regolare l’orologio digitale:

1. Premere il tasto “SELECT” per 3 secondi e le cifre delle ore inizieranno a lampeggiare.
2. Usare il tasto “SELECT” per regolare le ore.
3. Premere il tasto “SELECT” per 3 secondi e le cifre dei minuti inizieranno a lampeggiare.
4. Utilizzare il tasto “SELECT” per regolare i minuti.
5. Premere il tasto “SELECT” per 3 secondi per completare la regolazione dell’orologio digitale.

Display con totalizzatore contachilometri e contachilometri parziale

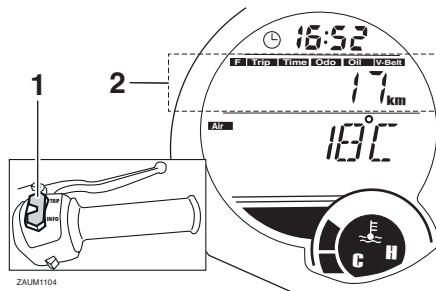

1. Tasto “TRIP/INFO”
2. Display delle funzioni

Il display con totalizzatore contachilometri e contachilometri parziale è equipaggiato con i seguenti strumenti:

- un contachilometri parziale (che indica la distanza percorsa dall’ultimo azzeramento)
- un contachilometri parziale temporizzato (che indica il tempo di viaggio dopo l’ultimo azzeramento)
- un contachilometri parziale riserva carburante (che indica la distanza percorsa dall’accensione della spia livello carburante)
- un contachilometri parziale cambio olio (che indica la distanza percorsa dopo l’ultimo cambio olio motore)

- un contachilometri parziale sostituzione cinghia trapezoidale (che indica la distanza percorsa dall’ultimo cambio della cinghia trapezoidale)

Quando si preme il tasto “TRIP”, sul display si alternano la modalità di totalizzatore contachilometri e le diverse modalità di contachilometri parziale, nel seguente ordine:

Odo (totalizzatore contachilometri) → Trip (contachilometri parziale) → Trip Time (contachilometri parziale con il tempo di viaggio) → Oil (contachilometri parziale cambio olio) → V-Belt (contachilometri parziale sostituzione cinghia trapezoidale) → Odo (totalizzatore contachilometri)

Quando nel serbatoio carburante restano circa 2.5 L (0.66 US gal, 0.55 Imp.gal) di carburante, il display passerà automaticamente alla modalità contachilometri parziale riserva carburante “F Trip”, ed inizierà a conteggiare la distanza percorsa a partire da quel punto. In questo caso, premendo il tasto d’impostazione “TRIP” si commuta il display tra le varie modalità contachilometri parziale e totalizzatore contachilometri nel seguente ordine:

Odo → Trip → Trip Time → F Trip (contachilometri parziale riserva carburante) → Oil Trip → V-Belt Trip → Odo

FUNZIONI DEGLI STRUMENTI E DEI COMANDI

3

Oil Trip e V-Belt Trip visualizzano il chilometraggio totale a partire dal primo viaggio o dall'ultimo azzeramento.

Per azzerare un contachilometri parziale, selezionarlo premendo il tasto "TRIP" fino a quando viene visualizzato "Trip, Trip Time, F Trip". Mentre è visualizzato "Trip, Trip Time, F Trip", premere il tasto "TRIP" per 3 secondi. Se non si azzerava manualmente il contachilometri parziale riserva carburante, esso si azzererà automaticamente e il display tornerà alla modalità precedente dopo il rifornimento e una percorrenza di 5 km (3 mi).

NOTA

Non è possibile far tornare il display a "F Trip" dopo averlo azzerato.

Indicatore cambio olio "Oil"

Questo indicatore lampeggia dopo i primi 1000 km (600 mi), successivamente ogni 5000 km (3000 mi), quindi ogni 6000 km (3500 mi) per indicare la necessità di cambiare l'olio motore.

Dopo aver cambiato l'olio motore, resettare l'indicatore cambio olio.

Per azzerare l'indicatore cambio olio

1. Girare la chiave su "ON".

2. Premere il tasto "TRIP" fino a visualizzare "Oil" (contachilometri parziale cambio olio) sul display con totalizzatore contachilometri e contachilometri parziale. Mentre è visualizzato "Oil", premere il pulsante "RESET" per almeno 3 secondi. Il valore del contachilometri parziale cambio olio lampeggia.

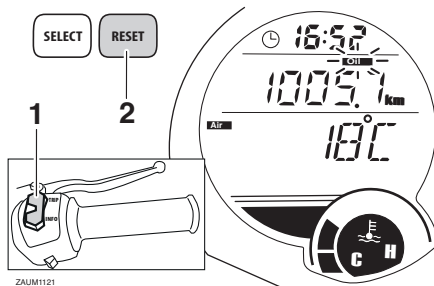

1. Tasto "TRIP/INFO"
2. Tasto "RESET"
3. Tenere premuto il tasto "RESET" per 15 - 20 secondi.

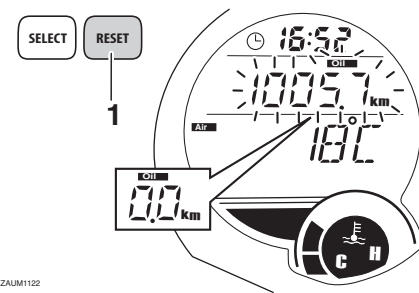

ZAJUM1122

1. Tasto "RESET"

4. Rilasciare il tasto "RESET"; il valore Oil Trip viene azzerato.

NOTA

Se si cambia l'olio motore prima che si sia acceso l'indicatore cambio olio (per es., prima di raggiungere l'intervallo di cambio olio periodico), dopo il cambio dell'olio bisogna resettare l'indicatore, se si vuole che indichi al momento giusto il prossimo cambio periodico dell'olio. Per azzerare la spia cambio olio prima del raggiungimento dell'intervallo di cambio periodico, seguire la procedura sopra descritta.

Si può controllare il circuito elettrico dell'indicatore mediante la seguente procedura.

1. Girare la chiave su "ON".

- Controllare che l'indicatore cambio olio si accenda per pochi secondi e poi si spenga.
- Se l'indicatore cambio olio non si accende, fare controllare il circuito elettrico da un concessionario Yamaha.

Indicatore di sostituzione cinghia trapezoidale "V-Belt"

Questo indicatore lampeggia ogni 18000 km (10500 mi) quando occorre sostituire la cinghia trapezoidale.

Dopo aver sostituito la cinghia trapezoidale, azzerare l'indicatore sostituzione cinghia trapezoidale.

Per azzerare l'indicatore di sostituzione cinghia trapezoidale

- Girare la chiave su "ON".
- Premere il tasto "TRIP" fino a visualizzare "V-belt" (contachilometri parziale sostituzione cinghia trapezoidale) sul display con totalizzatore contachilometri e contachilometri parziale. Mentre è visualizzato "V-belt", premere il tasto "RESET" per 3 secondi. Il valore del contachilometri parziale relativo alla sostituzione della cinghia trapezoidale lampeggia.

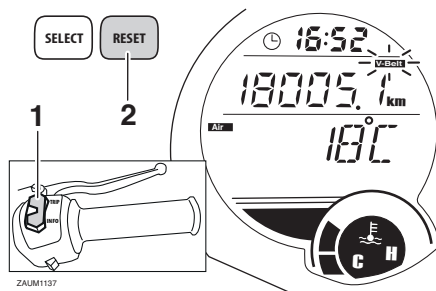

ZALUM1137

- Tasto "TRIP/INFO"
- Tasto "RESET"
- Tenere premuto il tasto "RESET" per 15 - 20 secondi.

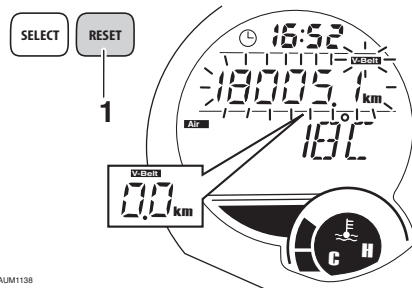

ZALUM1138

- Tasto "RESET"
- Rilasciare il tasto "RESET"; il valore del contachilometri parziale relativo alla sostituzione della cinghia trapezoidale viene azzerato.

NOTA

In caso di sostituzione della cinghia trapezoidale prima dell'accensione della spia, azzerare l'indicatore sostituzione cinghia in modo che si accenda al termine del successivo intervallo corretto.

Si può controllare il circuito elettrico dell'indicatore mediante la seguente procedura.

- Girare la chiave su "ON".
- Controllare che l'indicatore di cambio cinghia trapezoidale si accenda per pochi secondi e poi si spenga.
- Se l'indicatore di cambio cinghia trapezoidale non si accende, fare controllare il circuito elettrico da un concessionario Yamaha.

FUNZIONI DEGLI STRUMENTI E DEI COMANDI

Display multifunzione

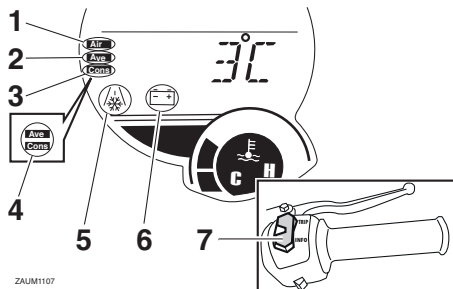

ZAUM1107

1. Temperatura ambiente
2. Velocità media
3. Consumo istantaneo carburante
4. Consumo medio carburante
5. Spia di avvertimento strada ghiacciata “”
6. Tensione batteria
7. Tasto “TRIP/INFO”

Il display multifunzione è equipaggiato con i seguenti strumenti:

- un display della temperatura ambiente
- un display del livello di tensione batteria
- un display del consumo carburante (funzioni di consumo medio e istantaneo)
- un display della velocità media (che indica la velocità media dopo l'ultimo azzeramento)
- una funzione con messaggi di avvertimento

- un dispositivo di autodiagnosi

Premere il tasto “INFO” per alternare sul display la visualizzazione del display temperatura ambiente “Air”, la tensione batteria, la modalità consumo medio carburante “Ave/Cons__ km/L” o “Ave/Cons __ L/100 km”, la modalità consumo istantaneo carburante “Cons__ km/L” o “Cons__ L/100 km”, e la velocità media “Ave” nel seguente ordine:

Air → → Ave/Cons__ km/L o L/100 km → Cons__ km/L o L/100 km → Ave → Air

Solo per il Regno Unito:

Premere il pulsante “INFO” per alternare sul display la visualizzazione del display temperatura ambiente “Air”, la tensione batteria, la modalità consumo medio carburante “Ave/Cons__ MPG”, la modalità consumo istantaneo carburante “Cons__ MPG” e la velocità media “Ave” nel seguente ordine:

Air → → Ave/Cons__ MPG → Cons__ MPG → Ave → Air

Display della temperatura ambiente

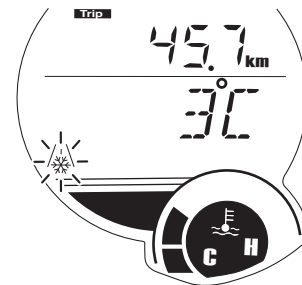

ZAUM1108

Questo display mostra la temperatura ambiente da -10 °C a 50 °C con incrementi di 1 °C .

La spia di avvertimento strada ghiacciata “” lampeggia quando la temperatura è inferiore a 4 °C .

La temperatura visualizzata può scostarsi dalla temperatura ambiente. Premendo il tasto “INFO” si passa dalla visualizzazione della temperatura ambiente alle modalità tensione batteria, consumo medio carburante, consumo istantaneo carburante e velocità media.

FUNZIONI DEGLI STRUMENTI E DEI COMANDI

Display del livello di tensione batteria

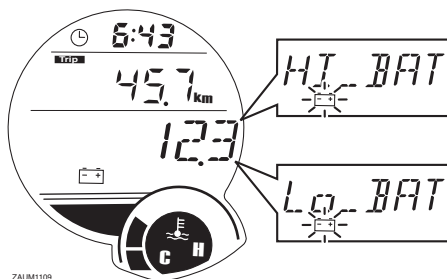

ZAUM1109

Questo display mostra la tensione batteria da 10.1 Volt a 17.9 Volt con incrementi di 0.1 V.

La tensione visualizzata può scostarsi dalla tensione batteria. Premendo il tasto "INFO" si passa dalla visualizzazione della temperatura ambiente alle modalità tensione batteria, consumo medio carburante, consumo istantaneo carburante e velocità media.

NOTA

Se la spia di avvertimento batteria "⚡" lampeggia e il messaggio di avvertimento indica "H BATT" o "L BATT", rivolgersi a un rivenditore Yamaha per il controllo della batteria.

Modalità consumo medio carburante

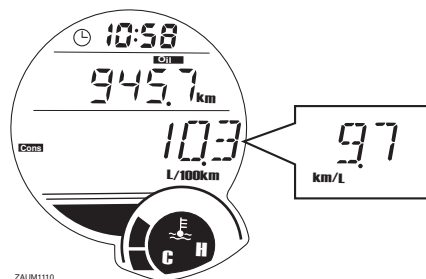

ZAUM1110

Il display del consumo medio carburante si può impostare su "Ave/Cons_ _ km/L" o su "Ave/Cons_ _ L/100 km" (eccetto per il Regno Unito).

Solo per il Regno Unito:

Il consumo medio carburante viene visualizzato con "Ave/Cons_ _ MPG".

Questo display visualizza il consumo medio di carburante a partire dall'ultimo azzeramento.

- Quando il display è impostato su "Ave/Cons_ _ km/L", viene visualizzata la distanza media percorribile con 1.0 L di carburante.
- Quando il display è impostato su "Ave/Cons_ _ L/100 km", viene visualizzata la quantità media di carburante necessaria per percorrere 100 km.

- Solo per il Regno Unito: Quando il display è impostato su "Ave/Cons_ _ MPG", viene visualizzata la distanza media percorribile con 1.0 Imp.gal di carburante.

Per azzerare il display del consumo medio carburante, selezionarlo premendo il tasto "INFO", e poi premere il tasto "INFO" senza rilasciarlo per 3 secondi.

NOTA

Dopo l'azzeramento di un display del consumo medio carburante, viene visualizzato " _ _ " per quel display fino a quando il veicolo ha percorso 1 km (0.6 mi).

Modalità consumo istantaneo carburante

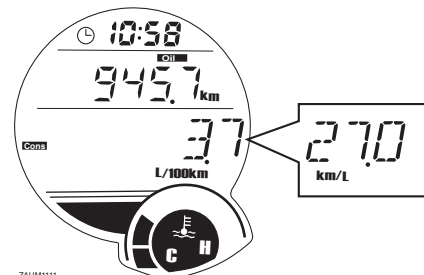

ZAUM1111

Il display del consumo istantaneo carburante si può impostare su "km/L" o "L/100 km" (eccetto per il Regno Unito).

FUNZIONI DEGLI STRUMENTI E DEI COMANDI

3

Solo per il Regno Unito:

Il consumo istantaneo carburante viene visualizzato con “MPG”.

- Quando il display è impostato su “km/L”, visualizza la distanza percorribile con 1.0 L di carburante nelle condizioni di marcia attuali.
- Quando il display è impostato su “L/100 km”, visualizza la quantità di carburante necessaria per percorrere 100 km nelle condizioni di marcia attuali.
- Solo per il Regno Unito: viene mostrata la distanza percorribile con 1.0 Imp.gal di carburante nelle condizioni di marcia attuali.

Per alternare la visualizzazione dei display del consumo istantaneo carburante, premere il tasto “INFO” per meno di un secondo quando viene visualizzato uno dei display (eccetto per il Regno Unito).

NOTA

Se si marcia a velocità inferiori a 10 km/h (6.0 mi/h), sul display appare “_ _ _”.

Display velocità media



ZAJUM112

La velocità media viene visualizzata con “kmh” (eccetto per il Regno Unito). La velocità media corrisponde alla distanza totale divisa per il tempo totale (con la chiave in posizione “ON”) a partire dall’ultimo azzeramento.

Solo per il Regno Unito:

La velocità media viene visualizzata con “MPH”.

Questo display visualizza la velocità media a partire dall’ultimo azzeramento.

Per azzerare il display della velocità media, selezionarlo premendo il tasto “INFO”, e poi premere il tasto “INFO” senza rilasciarlo per 3 secondi.

Funzione con messaggi di avvertimento

Messaggio di avvertimento corrispondente al problema riscontrato.

Quando si verificano due o più problemi, il messaggio di avvertimento cambia come segue:

L FUEL → H TEMP → L BATT o H BATT → ICE → OIL → SERV → V-BELT SERV → L FUEL

Dispositivo di autodiagnosi

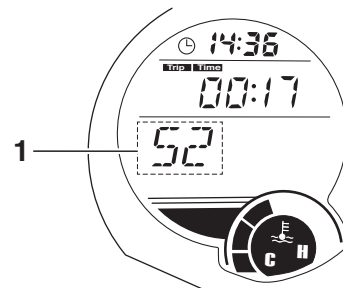

ZAJUM114

1. Display codice di errore

Questo modello è equipaggiato con un dispositivo di autodiagnosi per vari circuiti elettrici.

Se viene rilevato un problema in uno qualsiasi di questi circuiti, la spia guasto motore si accende ed il display indica un codice di errore.

Se il display indica codici di errore, annotare il numero del codice e poi fare controllare il veicolo da un concessionario Yamaha.

Termometro liquido refrigerante

Con la chiave sulla posizione di "ON", il termometro liquido refrigerante indica la temperatura del liquido refrigerante. La temperatura del liquido refrigerante varia a seconda delle variazioni climatiche e del carico del motore. Se il segmento superiore e l'indicatore temperatura liquido refrigerante lampeggiano, arrestare il veicolo e lasciare raffreddare il motore.

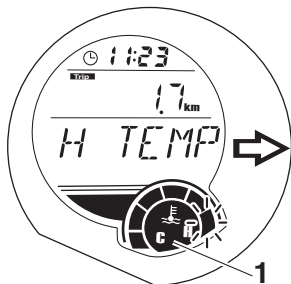

ZALUM1115

1. Termometro liquido refrigerante

HCA10022

ATTENZIONE

Non continuare a far funzionare il motore se si sta surriscaldando.

HAU12332

Allarme antifurto (optional)

A richiesta, si può fare installare su questo modello un allarme antifurto da un concessionario Yamaha. Contattare un concessionario Yamaha per maggiori informazioni.

HAU1234F

Interruttori manubrio

Sinistra

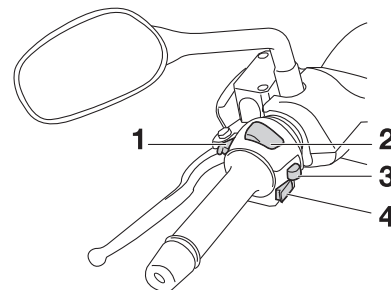

1. Interruttore di segnalazione luce abbagliante "☰/☷"
2. Commutatore luce abbagliante/anabbagliante "☷/☷"
3. Interruttore indicatori di direzione "←/→"
4. Interruttore dell'avvisatore acustico "📢"

FUNZIONI DEGLI STRUMENTI E DEI COMANDI

Destra

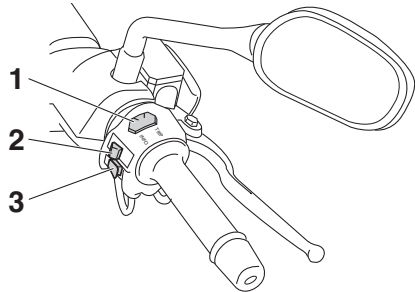

3

1. Tasto "TRIP/INFO"
2. Interruttore luci d'emergenza "▲"
3. Interruttore avviamento "⊗"

Interruttore di segnalazione luce abbagliante "≡○"

Premere questo interruttore per far lampeggiare il faro.

HAU12351

Commutatore luce abbagliante/anabbagliante "≡○/≡○"

Posizionare questo interruttore su "≡○" per la luce abbagliante e su "≡○" per la luce anabbagliante.

HAU12401

Interruttore indicatori di direzione "◁/▷"

Spostare questo interruttore verso "▷" per segnalare una curva a destra. Spostare questo interruttore verso "◁" per segnalare una curva a sinistra. Una volta rilasciato, l'interruttore ritorna in posizione centrale. Per spegnere le luci degli indicatori di direzione, premere l'interruttore dopo che è ritornato in posizione centrale.

HAU12461

Interruttore dell'avvisatore acustico "📢"

Premere questo interruttore per azionare l'avvisatore acustico.

HAU12501

Interruttore avviamento "⊗"

Con il cavalletto laterale alzato, premere questo interruttore azionando il freno anteriore o posteriore per mettere in rotazione il motore con il dispositivo d'avviamento. Prima di accendere il motore, vedere pagina 5-1 per le istruzioni di avviamento.

HAU12722

La spia guasto motore si accende quando si gira la chiave su "ON" e si preme l'interruttore avviamento, ma questo non indica una disfunzione.

HAU41701

Interruttore luci d'emergenza "▲"

HAU12734

Con la chiave di accensione su "ON" o "P<", usare questo interruttore per accendere le luci d'emergenza (lampeggio simultaneo di tutte le luci indicatori di direzione).

Le luci d'emergenza vengono utilizzate in caso d'emergenza o per avvisare gli altri utenti della strada dell'arresto del vostro veicolo in zone di traffico pericoloso.

HCA10062

ATTENZIONE

Non utilizzare a lungo le luci d'emergenza a motore spento, per evitare di scaricare la batteria.

Leva freno anteriore

HAU12902

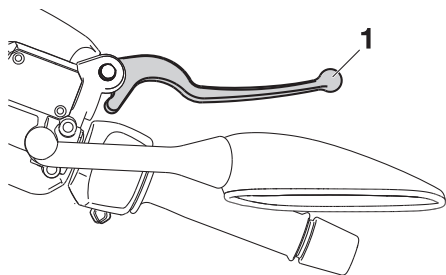

1. Leva freno anteriore

La leva freno anteriore si trova sul lato destro del manubrio. Per azionare il freno anteriore, tirare la leva verso la manopola acceleratore.

Leva freno posteriore

HAU12952

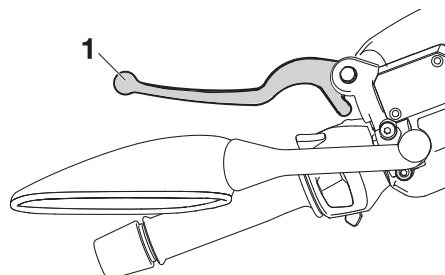

1. Leva freno posteriore

La leva freno posteriore si trova sul lato sinistro del manubrio. Per azionare il freno posteriore, tirare la leva verso la manopola.

ABS (per modelli con ABS)

HAU54001

L'ABS Yamaha (sistema frenante antibloccaggio) comprende un sistema elettronico di comando doppio che agisce indipendentemente sul freno anteriore e su quello posteriore.

Utilizzare i freni con ABS normalmente, come si utilizzano i freni tradizionali. All'attivazione dell'ABS, si potrebbero avvertire delle pulsazioni sulle leve del freno. In questa situazione, continuare ad azionare i freni e lasciare che l'ABS intervenga; non "pompare" sui freni perché questa azione ridurrebbe l'efficacia della frenata.

HWA16051

AVVERTENZA

Mantenere sempre una distanza di sicurezza dal veicolo che precede, adeguata alla velocità di marcia, nonostante la disponibilità dell'ABS.

- **L'ABS fornisce prestazioni ottimali sulle distanze di frenata più lunghe.**
- **Su determinate superfici stradali, ad esempio su terreni accidentati o in presenza di ghiaia, la distanza di frenata con l'ABS attivo può risultare maggiore rispetto alla distanza di frenata convenzionale.**

FUNZIONI DEGLI STRUMENTI E DEI COMANDI

L'ABS viene controllato dall'ECU che, in caso di anomalia, ripristina il tradizionale funzionamento dell'impianto frenante convenzionale.

3

NOTA

- L'ABS esegue un controllo di autodiagnosi ogni volta che si riavvia il veicolo dopo aver girato la chiave su "ON" e il veicolo raggiunge una velocità di almeno 10 km/h (6 mi/h). Durante questo controllo, si può sentire un rumore di "scatto" dal lato anteriore del veicolo, e se una delle leve dei freni è tirata anche di poco, si può sentire una vibrazione sulla leva, ma questi sintomi non indicano una disfunzione.
- Questa ABS ha una modalità di prova che consente al proprietario di provare la sensazione di pulsazioni sulle leve freno quando l'ABS è attiva. Tuttavia sono necessari degli attrezzi speciali, per cui consigliamo di consultare un concessionario Yamaha per eseguire questa prova.

HCA16121

ATTENZIONE

Tenete qualsiasi tipo di magneti (compresi gli utensili di recupero magnetici, i cacciaviti magnetici, ecc.) lontani dai mozzetti della ruota anteriore e posteriore,

altrimenti i rotori magnetici installati nei mozzetti ruote potrebbero danneggiarsi, provocando il funzionamento improprio del sistema ABS.

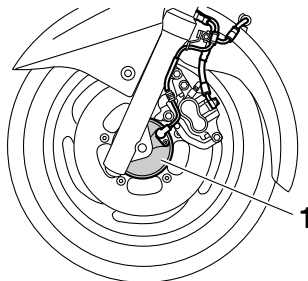

1. Mozzetto ruota anteriore

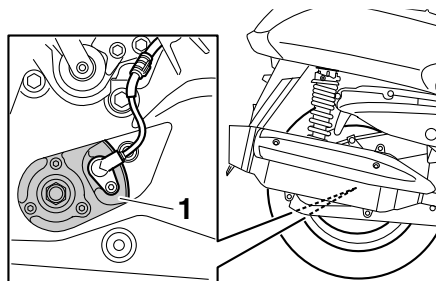

1. Mozzetto ruota posteriore

HAUM2991

Tappo serbatoio carburante

Per aprire il tappo serbatoio carburante

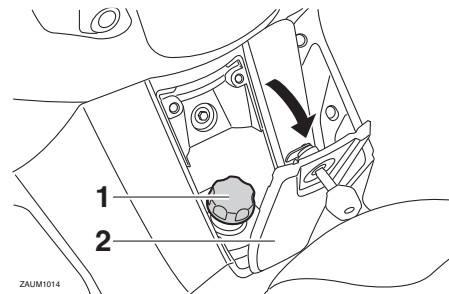

ZAJM1014

1. Tappo serbatoio carburante
2. Coperchietto tappo serbatoio carburante

1. Inserire la chiave nella serratura e girarla in senso antiorario. La serratura si apre e si può togliere il coperchietto.
2. Per rimuovere il tappo serbatoio carburante, girarlo in senso antiorario ed estrarlo.

Per chiudere il tappo serbatoio carburante

1. Posizionare il tappo serbatoio carburante sull'apertura del serbatoio e girare il tappo in senso orario.

AVVERTENZA

HWA11092

Verificare che il tappo serbatoio carburante sia chiuso correttamente dopo il rifornimento di carburante. Le perdite di carburante costituiscono un rischio d'incendio.

2. Chiudere il coperchio, girare la chiave in senso orario nella sua posizione originaria e poi sfilarla.

Carburante

HAU13222

Accertarsi che il serbatoio contenga una quantità sufficiente di benzina.

AVVERTENZA

HWA10882

La benzina ed i vapori di benzina sono estremamente infiammabili. Per evitare incendi ed esplosioni e ridurre il rischio di infortuni durante il rifornimento, osservare queste istruzioni.

1. Prima di effettuare il rifornimento, spegnere il motore ed accertarsi che nessuno sia seduto sul veicolo. Non effettuare mai il rifornimento mentre si fuma, o ci si trova nelle vicinanze di scintille, fiamme libere, o altre fonti di accensione, come le fiamme pilota di scaldacqua e di asciugabiancheria.
2. Non riempire troppo il serbatoio carburante. Quando si effettua il rifornimento, accertarsi di inserire l'ugello della pompa nel foro riempimento serbatoio carburante. Smettere di riempire quando il carburante raggiunge il fondo del bocchettone riempimento. Considerando che il carburante si espande quando si riscalda, il calore del motore o del sole potrebbe fare traboccare il carburante dal serbatoio carburante.

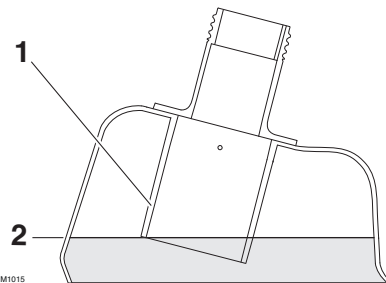

ZAUM1015

1. Tubo di rifornimento del serbatoio del carburante
2. Riferimento livello max.
3. Asciugare immediatamente con uno straccio l'eventuale carburante versato. **ATTENZIONE: Pulire subito con uno straccio pulito, asciutto e soffice l'eventuale carburante versato, in quanto può deteriorare le superfici verniciate o di plastica.** [HCA10072]
4. Accertarsi di aver chiuso saldamente il tappo serbatoio carburante.

AVVERTENZA

HWA15152

La benzina è velenosa e può provocare infortuni o il decesso. Maneggiare con cautela la benzina. Non aspirare mai la benzina con la bocca. In caso di ingestione di benzina o di inspirazione di grandi quantità di vapori di benzina, o se la benzina viene a contatto degli occhi,

FUNZIONI DEGLI STRUMENTI E DEI COMANDI

contattare immediatamente un medico. Se si versa benzina sulla pelle, lavare con acqua e sapone. Se si versa benzina sugli abiti, cambiarli.

HAU54601

Carburante consigliato:

Benzina super senza piombo (gasohol (E10) accettabile)

Capacità serbatoio carburante:

13.2 L (3.49 US gal, 2.90 Imp.gal)

Quantità di carburante di riserva (quando si accende la spia livello carburante):

2.5 L (0.66 US gal, 0.55 Imp.gal)

HCA11401

ATTENZIONE

Usare soltanto benzina senza piombo. L'utilizzo di benzina con piombo provocherebbe danneggiamenti gravi sia alle parti interne del motore, come le valvole ed i segmenti, sia all'impianto di scarico.

Il vostro motore Yamaha è stato progettato per l'utilizzo di benzina super senza piombo con un numero di ottano controllato di 95 o più. Se si verifica il battito in testa, utilizzare

benzina di marca diversa. L'uso di carburante senza piombo prolunga la durata delle candele e riduce i costi di manutenzione.

Gasohol

Ci sono due tipi di gasohol: il gasohol contenente etanolo e quello contenente metanolo. Si può utilizzare il gasohol contenente etanolo se il contenuto di etanolo non supera il 10% (E10). La Yamaha sconsiglia il gasohol contenente metanolo in quanto può provocare danneggiamenti all'impianto di alimentazione, oppure problemi alle prestazioni del veicolo.

HAU13446

Convertitori catalitici

Questo veicolo è dotato di convertitori catalitici nell'impianto di scarico.

HWA10863

AVVERTENZA

L'impianto di scarico scotta dopo il funzionamento del mezzo. Per prevenire il rischio di incendi o scottature:

- **Non parcheggiare il veicolo vicino a materiali che possono comportare rischi di incendio, come erba o altri materiali facilmente combustibili.**
- **Parcheggiare il veicolo in un punto in cui non ci sia pericolo che pedoni o bambini tocchino l'impianto di scarico bollente.**
- **Verificare che l'impianto di scarico si sia raffreddato prima di eseguire lavori di manutenzione su di esso.**
- **Non fare girare il motore al minimo per più di pochi minuti. Un minimo prolungato può provocare accumuli di calore.**

HCA10702

ATTENZIONE

Usare soltanto benzina senza piombo. L'utilizzo di benzina con piombo provocherebbe danni irreparabili al convertitore catalitico.

Sella

HAU13933

Per aprire la sella

1. Posizionare lo scooter sul cavalletto centrale.
2. Inserire la chiave nel blocchetto accensione e girarla in senso antiorario nella posizione di "OPEN".

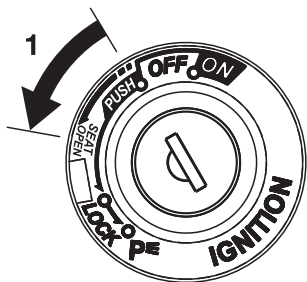

1. Aprire.

NOTA

Non premere la chiave mentre la si gira.

3. Alzare la sella.

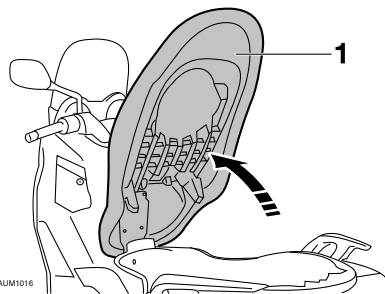

ZAU1016

1. Posizione sella aperta

Per chiudere la sella

1. Abbassare la sella e poi premerla verso il basso per bloccarla in posizione.
2. Togliere la chiave dal blocchetto accensione se si lascia incustodito lo scooter.

NOTA

Verificare che la sella sia fissata correttamente prima di utilizzare il mezzo.

Vani portaoggetti

HAUM3002

Scomparto portaoggetti anteriore A

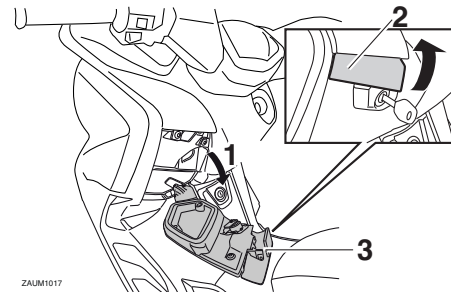

ZAU1017

1. Aprire.
2. Leva di apertura scomparto portaoggetti
3. Coperchio

Per aprire il vano portaoggetti quando è chiuso a chiave, inserire la chiave nella serratura, girarla in senso orario e poi tirare la leva.

Per aprire il vano portaoggetti quando non è chiuso a chiave, basta tirare la leva.

Per chiudere a chiave il vano portaoggetti, spingere il coperchio nella posizione originaria, inserire la chiave nella serratura, girarla in senso antiorario e poi sfilarla.

Scomparto portaoggetti anteriore B

Per aprire il vano portaoggetti, tirare la leva.

FUNZIONI DEGLI STRUMENTI E DEI COMANDI

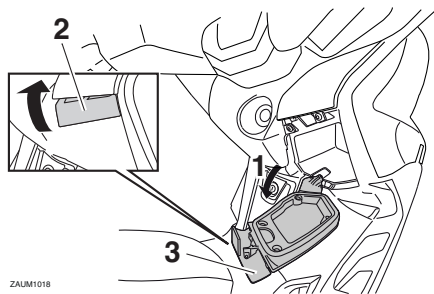

1. Aprire.
2. Leva di apertura scomparto portaoggetti
3. Coperchio

Per chiudere il vano portaoggetti, spingere il coperchio nella posizione originaria.
AVVERTENZA! Non riporre oggetti pesanti in questo scomparto. [HWA11162]

Vano portaoggetti posteriore

Si possono riporre due caschi nel vano portaoggetti sotto la sella. (Vedere pagina 3-18.)

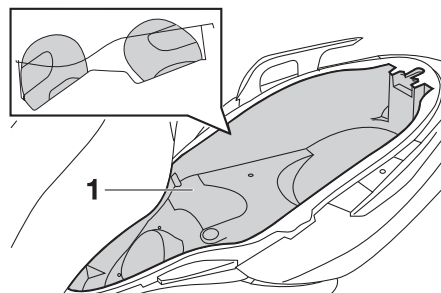

1. Vano portaoggetti posteriore

ATTENZIONE

Fare attenzione ai seguenti punti quando si usa il vano portaoggetti:

- Dato che il vano portaoggetti accumula calore quando è esposto al sole e/o al calore del motore, non riporre oggetti sensibili al calore, consumabili o infiammabili al suo interno.
- Per evitare che l'umidità si propaghi nel vano portaoggetti, mettere gli oggetti bagnati in una busta di plastica prima di riporli nel vano portaoggetti.
- Dato che il vano portaoggetti può bagnarsi durante il lavaggio dello scooter, mettere in una busta di plastica gli oggetti riposti in esso.

- Non tenere oggetti di valore o fragili nel vano portaoggetti.

HWA16121

AVVERTENZA

Non superare i seguenti limiti di carico:

- Scomparto portaoggetti anteriore A: 1 kg (2.2 lb)
- Scomparto portaoggetti anteriore B: 1 kg (2.2 lb)
- Scomparto portaoggetti posteriore: 5 kg (11 lb)
- Carico massimo per il veicolo: YP125R 185 kg (408 lb)
YP125RA 181 kg (399 lb)

Regolazione degli assiemi ammortizzatori

HAU14893

HWA10211

AVVERTENZA

Regolare sempre entrambi gli ammortizzatori sugli stessi valori, altrimenti il mezzo potrebbe risultare scarsamente maneggevole e poco stabile.

Ciascun assieme ammortizzatore è equipaggiato con una ghiera di regolazione precarica molla.

HCA10102

ATTENZIONE

Per evitare di danneggiare il meccanismo, non tentare di girare oltre l'impostazione massima o minima.

Eeguire la regolazione precarica molla come segue:

Per aumentare la precarica molla e quindi rendere la sospensione più rigida, girare la ghiera di regolazione su ciascun assieme ammortizzatore in direzione (a). Per ridurre la precarica molla e quindi rendere la sospensione più morbida, girare la ghiera di regolazione su ciascun assieme ammortizzatore in direzione (b).

- Allineare la regolazione corretta sulla ghiera di regolazione con l'indicatore di posizione sull'ammortizzatore.
- Per eseguire questa regolazione, usare attrezzo per la regolazione della precarica molla contenuto nel kit attrezzi.

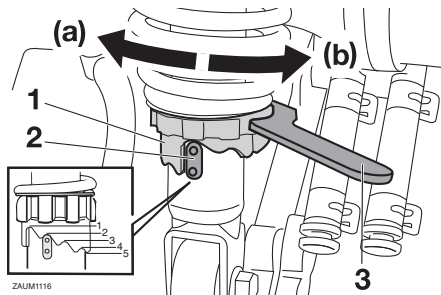

1. Indicatore di posizione
2. Ghiera di regolazione precarica molla
3. Attrezzo per la regolazione della precarica molla

Regolazione precarica molla:

Minimo (morbida):

1

Standard:

2

Massimo (rigida):

5

Cavalletto laterale

HAU15306

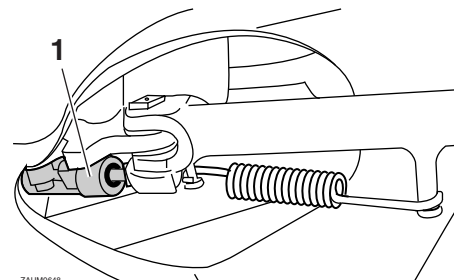

1. Interruttore cavalletto laterale

Il cavalletto laterale si trova sul lato sinistro del telaio. Alzare o abbassare il cavalletto laterale con il piede mentre si tiene il veicolo in posizione diritta.

NOTA

L'interruttore incorporato nel cavalletto laterale fa parte del sistema d'interruzione del circuito di accensione. Tale sistema consente di interrompere l'accensione in determinate situazioni. (Vedere la sezione che segue per spiegazioni sul sistema d'interruzione circuito accensione.)

AVVERTENZA

HWA10242

Non si deve utilizzare il veicolo con il cavalletto laterale abbassato, o se risulta impossibile alzare il cavalletto laterale correttamente (oppure se non resta alzato), altrimenti il cavalletto laterale potrebbe toccare il terreno e distrarre il pilota, con conseguente possibilità di perdere il controllo del mezzo. Il sistema d'interruzione circuito accensione Yamaha è stato progettato come supporto alla responsabilità del pilota di alzare il cavalletto laterale prima di mettere in movimento il mezzo. Pertanto si prega di controllare questo sistema regolarmente e di farlo riparare da un concessionario Yamaha se non funziona correttamente.

HAU45053

Sistema d'interruzione circuito accensione

Il sistema d'interruzione circuito accensione (comprendente l'interruttore cavalletto laterale e gli interruttori luci stop) ha le seguenti funzioni:

- Impedire l'avviamento con il cavalletto laterale alzato, ma nessun freno attivo.
- Impedire l'avviamento con uno dei freni attivo, ma il cavalletto laterale ancora abbassato.
- Spegnerne il motore quando si abbassa il cavalletto laterale.

Controllare periodicamente il funzionamento del sistema d'interruzione circuito accensione in conformità alla seguente procedura:

FUNZIONI DEGLI STRUMENTI E DEI COMANDI

A motore spento:

1. Abbassare il cavalletto laterale.
2. Accertarsi che l'interruttore arresto motore sia acceso.
3. Girare la chiave in posizione di accensione.
4. Mantenere attivato il freno anteriore o posteriore.
5. Premere l'interruttore avviamento.

Il motore si avvia?

NO

Si

Sempre a motore spento:

6. Alzare il cavalletto laterale.
7. Mantenere attivato il freno anteriore o posteriore.
8. Premere l'interruttore avviamento.

Il motore si avvia?

Si

NO

Con il motore ancora acceso:

9. Abbassare il cavalletto laterale.

Il motore si arresta?

Si

NO

Il sistema è OK. **Si può utilizzare lo scooter.**

AVVERTENZA

- Durante questa ispezione si deve piazzare il veicolo sul cavalletto centrale.
- Se si nota una disfunzione, fare controllare il sistema da un concessionario Yamaha prima di utilizzare il mezzo.

È possibile che l'interruttore cavalletto laterale non funzioni correttamente.

Non utilizzare lo scooter fino a quando non verrà controllato da un concessionario Yamaha.

È possibile che l'interruttore freno non funzioni correttamente.

Non utilizzare lo scooter fino a quando non verrà controllato da un concessionario Yamaha.

È possibile che l'interruttore cavalletto laterale non funzioni correttamente.

Non utilizzare lo scooter fino a quando non verrà controllato da un concessionario Yamaha.

PER LA VOSTRA SICUREZZA – CONTROLLI PRIMA DELL'UTILIZZO

HAU15598

Ispezionare il veicolo ogni volta che lo si usa per accertarsi che sia in condizione di funzionare in sicurezza. Osservare sempre le procedure e gli intervalli d'ispezione e manutenzione descritti nel libretto uso e manutenzione.

HWA11152

AVVERTENZA

La mancata esecuzione di un'ispezione o manutenzione corretta del veicolo aumenta la possibilità di incidenti o di danneggiamenti del mezzo. Non utilizzare il veicolo se si riscontrano problemi. Se non si riesce ad eliminare un problema con le procedure fornite in questo manuale, fare ispezionare il veicolo da un concessionario Yamaha.

4

Prima di utilizzare questo veicolo, controllare i seguenti punti:

POSIZIONE	CONTROLLI	PAGINA
Carburante	<ul style="list-style-type: none">• Controllare il livello del carburante nel serbatoio.• Fare rifornimento se necessario.• Controllare l'assenza di perdite nel circuito del carburante.	3-16
Olio motore	<ul style="list-style-type: none">• Controllare il livello dell'olio nel motore.• Se necessario, aggiungere olio del tipo consigliato fino al livello secondo specifica.• Controllare l'assenza di perdite di olio nel veicolo.	6-12
Olio della trasmissione finale	<ul style="list-style-type: none">• Controllare l'assenza di perdite di olio nel veicolo.	6-14
Liquido refrigerante	<ul style="list-style-type: none">• Controllare il livello del liquido refrigerante nel serbatoio.• Se necessario, aggiungere liquido refrigerante del tipo consigliato fino al livello secondo specifica.• Verificare che non ci siano perdite nell'impianto di raffreddamento.	6-15
Freno anteriore	<ul style="list-style-type: none">• Controllare il funzionamento.• Se si ha una sensazione di morbidezza e cedevolezza, fare spurgare l'impianto idraulico da un concessionario Yamaha.• Controllare l'usura pastiglie freni.• Sostituire se necessario.• Controllare il livello del liquido nel serbatoio.• Se necessario, aggiungere liquido freni del tipo specificato fino al livello secondo specifica.• Verificare che non ci siano perdite nell'impianto idraulico.	6-21, 6-21, 6-22

PER LA VOSTRA SICUREZZA – CONTROLLI PRIMA DELL'UTILIZZO

POSIZIONE	CONTROLLI	PAGINA
Freno posteriore	<ul style="list-style-type: none"> • Controllare il funzionamento. • Se si ha una sensazione di morbidezza e cedevolezza, fare spurgare l'impianto idraulico da un concessionario Yamaha. • Controllare l'usura pastiglie freni. • Sostituire se necessario. • Controllare il livello del liquido nel serbatoio. • Se necessario, aggiungere liquido freni del tipo specificato fino al livello secondo specifica. • Verificare che non ci siano perdite nell'impianto idraulico. 	6-21, 6-21, 6-22
Manopola acceleratore	<ul style="list-style-type: none"> • Accertarsi che il movimento sia agevole. • Controllare il gioco della manopola acceleratore. • Se necessario, fare regolare il gioco della manopola acceleratore e lubrificare il cavo ed il corpo della manopola da un concessionario Yamaha. 	6-18, 6-24
Ruote e pneumatici	<ul style="list-style-type: none"> • Controllare l'assenza di danneggiamenti. • Controllare la condizione dei pneumatici e la profondità del battistrada. • Controllare la pressione dell'aria. • Correggere se necessario. 	6-18, 6-20
Leve del freno	<ul style="list-style-type: none"> • Accertarsi che il movimento sia agevole. • Lubrificare i punti di rotazione delle leve se necessario. 	6-25
Cavalletto laterale, cavalletto centrale	<ul style="list-style-type: none"> • Accertarsi che il movimento sia agevole. • Lubrificare i punti di rotazione se necessario. 	6-25
Fissaggi della parte ciclistica	<ul style="list-style-type: none"> • Accertarsi che tutti i dadi, i bulloni e le viti siano serrati correttamente. • Serrare se necessario. 	—
Strumenti, luci, segnali e interruttori	<ul style="list-style-type: none"> • Controllare il funzionamento. • Correggere se necessario. 	—
Interruttore cavalletto laterale	<ul style="list-style-type: none"> • Controllare il funzionamento del sistema d'interruzione circuito accensione. • Se il sistema non funziona correttamente, fare controllare il veicolo da un concessionario Yamaha. 	3-20

UTILIZZO E PUNTI IMPORTANTI RELATIVI ALLA GUIDA

HAU15952

Leggere attentamente il libretto uso e manutenzione per familiarizzare con tutti i comandi. Se non si comprende un comando o una funzione, chiedere spiegazioni al concessionario Yamaha di fiducia.

HWA10272

AVVERTENZA

La mancanza di pratica con i comandi può comportare la perdita del controllo, con possibilità di incidenti o infortuni.

5

NOTA

Questo modello è equipaggiato con un sensore dell'angolo di inclinazione per arrestare il motore in caso di ribaltamento. In questo caso, il display multifunzione indica il codice di errore 30, ma questo non è un malfunzionamento. Girare la chiave su "OFF" e poi su "ON" per cancellare il codice di errore. Se non lo si fa, si impedisce al motore di avviarsi nonostante il motore inizi a girare quando si preme l'interruttore avviamento.

HAU48021

Avviare il motore

HAUM3350

HCA10251

ATTENZIONE

Vedere pagina 5-4 per le istruzioni di roddaggio del motore prima di utilizzare il mezzo per la prima volta.

Affinché il sistema d'interruzione circuito accensione dia il consenso all'avviamento, il cavalletto laterale deve essere alzato.

Vedere pagina 3-21 per maggiori informazioni.

1. Girare la chiave su "ON".

La spia, la spia di segnalazione e gli indicatori elencati di seguito dovrebbero accendersi per pochi secondi e poi spegnersi.

- Spia guasto motore
- Spia immobilizer
- Indicatore di sostituzione cinghia trapezoidale
- Indicatore cambio olio
- Spia livello carburante

HCA11834

ATTENZIONE

Se una spia di avvertimento o di segnalazione non si accende all'inizio girando la chiave su "ON", o se una spia di avvertimento o di segnalazione resta accesa,

UTILIZZO E PUNTI IMPORTANTI RELATIVI ALLA GUIDA

vedere pagina 3-3 per il controllo del circuito della spia di avvertimento o di segnalazione corrispondente.

Per modelli con ABS:

La spia ABS deve accendersi quando si porta il blocchetto di accensione in posizione "ON" per poi spegnersi quando si raggiunge una velocità di almeno 10 km/h (6 mi/h).

HCA17682

ATTENZIONE

Se la spia ABS non si accende e spegne come descritto sopra, vedere pagina 3-3 per il controllo del circuito della spia.

2. Chiudere completamente l'acceleratore.
3. Accendere il motore premendo l'interruttore avviamento e azionando il freno anteriore o posteriore.

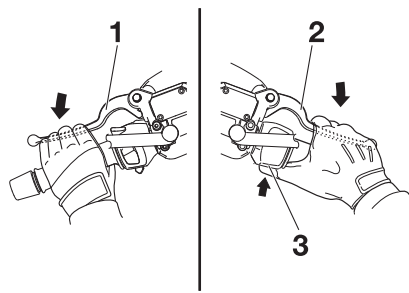

1. Leva freno posteriore
2. Leva freno anteriore
3. Interruttore avviamento

Se il motore non si avvia, rilasciare l'interruttore avviamento, attendere alcuni secondi, quindi riprovare. Ogni tentativo di accensione deve essere il più breve possibile per preservare la batteria. Non tentare di far girare il motore per più di 10 secondi per ogni tentativo.

HCA11043

ATTENZIONE

Per allungare al massimo la vita del motore, non accelerare bruscamente quando il motore è freddo!

HAU45093

Avvio del mezzo

1. Stringendo la leva freno posteriore con la sinistra e tenendo la maniglia con la destra, far scendere lo scooter dal cavalletto centrale.

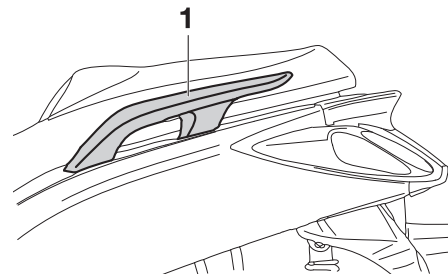

1. Maniglia
2. Sedere a cavalcioni della sella e poi regolare gli specchietti retrovisori.
3. Accendere gli indicatori di direzione.
4. Controllare il traffico in arrivo e poi girare lentamente la manopola acceleratore (a destra) per mettere in movimento il mezzo.
5. Spegnerne gli indicatori di direzione.

UTILIZZO E PUNTI IMPORTANTI RELATIVI ALLA GUIDA

Accelerazione e decelerazione

HAU16782

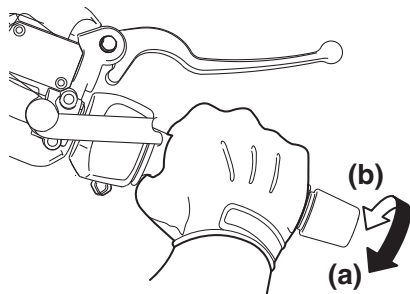

5

La regolazione della velocità avviene aprendo e chiudendo la manopola acceleratore. Per aumentare la velocità, girare la manopola acceleratore in direzione (a). Per ridurre la velocità, girare la manopola acceleratore in direzione (b).

Frenatura

HAU16794

HWA10301

⚠ AVVERTENZA

- Evitare frenate brusche o improvvise (specialmente quando ci si inclina su di un lato), altrimenti lo scooter potrebbe slittare o ribaltarsi.
- Quando sono bagnati, i passaggi a livello, le rotaie dei tram, le lamiere metalliche in prossimità di cantieri di costruzioni stradali ed i coperchi dei tombini diventano estremamente sdruciolevoli. Pertanto, rallentare quando ci si avvicina a queste zone ed attraversarle con cautela.
- Ricordarsi che frenare su strade bagnate è molto più difficile.
- Guidare lentamente in discesa, in quanto frenare in discesa può essere molto difficile.

1. Chiudere completamente l'acceleratore.
2. Azionare contemporaneamente il freno anteriore e quello posteriore aumentando gradualmente la pressione.

Anteriore

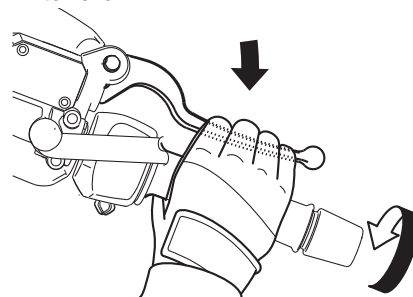

Posteriore

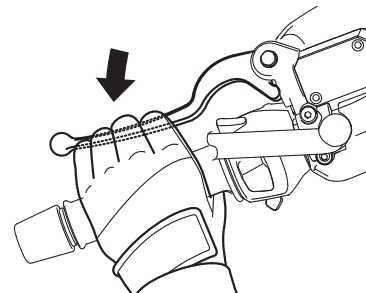

Consigli per ridurre il consumo del carburante

HAU16821

Il consumo di carburante dipende in gran parte dallo stile di guida. I seguenti consigli possono aiutare a ridurre il consumo di carburante:

- Evitare regimi di rotazione elevati del motore durante l'accelerazione.
- Evitare regimi di rotazione elevati quando non c'è carico sul motore.
- Spegnerne il motore invece di lasciarlo al minimo per lunghi periodi di tempo (per es. negli ingorghi di traffico, ai semafori o ai passaggi a livello).

Rodaggio

HAU16831

Non c'è un periodo più importante nella vita del motore di quello tra 0 e 1000 km (600 mi). Per questo motivo, leggere attentamente quanto segue.

Dato che il motore è nuovo, non sottoporlo a sforzi eccessivi per i primi 1000 km (600 mi). Le varie parti del motore si usurano e si adattano reciprocamente creando i giochi di funzionamento corretti. Durante questo periodo si deve evitare di guidare a lungo a tutto gas o qualsiasi altra condizione che possa provocare il surriscaldamento del motore.

HAUS1841

0–500 km (0–300 mi)

Evitare il funzionamento prolungato superiore a 5000 giri/min.

500–1000 km (300–600 mi)

Evitare il funzionamento prolungato superiore a 7500 giri/min. **ATTENZIONE: Dopo 1000 km (600 mi) di funzionamento, ricordarsi di sostituire l'olio motore, l'olio della trasmissione finale e l'elemento filtro olio.** [HCA12932]

1000 km (600 mi) e più

Ora si può utilizzare normalmente il veicolo.

ATTENZIONE

HCA10311

- **Mantenere il regime di rotazione del motore al di fuori della zona rossa del contagiri.**
- **In caso di disfunzioni del motore durante il periodo di rodaggio, fare controllare immediatamente il mezzo da un concessionario Yamaha.**

UTILIZZO E PUNTI IMPORTANTI RELATIVI ALLA GUIDA

HAU17214

Parcheggio

Quando si parcheggia, spegnere il motore e togliere la chiave dal blocchetto accensione.

HWA10312

AVVERTENZA

- Poiché il motore e l'impianto di scarico possono divenire molto caldi, parcheggiare in luoghi dove i pedoni o i bambini non possano facilmente toccarli e scottarsi.
- Non parcheggiare su pendenze o su terreno soffice, altrimenti il veicolo potrebbe ribaltarsi, aumentando il rischio di perdite di carburante e incendi.
- Non parcheggiare accanto all'erba o altri materiali infiammabili che potrebbero prendere fuoco.

HAUS1824

Le ispezioni, le regolazioni e le lubrificazioni periodiche conserveranno il veicolo nelle migliori condizioni possibili di sicurezza e di efficienza. La sicurezza è un obbligo del proprietario/utilizzatore del veicolo. I punti più importanti relativi ai controlli, alle regolazioni ed alla lubrificazione del veicolo sono illustrati nelle pagine seguenti.

Gli intervalli indicati nella tabella di manutenzione periodica vanno considerati solo come una guida generale in condizioni di marcia normali. Tuttavia, potrebbe essere necessario ridurre gli intervalli di manutenzione in funzione delle condizioni climatiche, del terreno, della posizione geografica e dell'impiego individuale.

HWA10322

AVVERTENZA

La mancanza di una manutenzione corretta del veicolo o l'esecuzione errata di procedure di manutenzione può aumentare il rischio di infortuni o decessi durante l'assistenza o l'uso del veicolo. Se non si ha confidenza con la manutenzione del veicolo, farla eseguire da un concessionario Yamaha.

HWA15123

AVVERTENZA

Spegnere il motore quando si esegue la manutenzione, a meno che non sia specificato diversamente.

- **Il motore in funzione ha parti in movimento in cui si possono impigliare parti del corpo o abiti, e parti elettriche che possono provocare scosse o incendi.**
- **Effettuare operazioni di assistenza al veicolo con il motore in funzione può provocare infortuni agli occhi, scottature, incendi, o avvelenamenti da monossido di carbonio – con possibilità di decesso. Vedere pagina 1-2 per maggiori informazioni sul monossido di carbonio.**

HWA10331

AVVERTENZA

Questo scooter è progettato esclusivamente per l'utilizzo su fondi stradali pavimentati. Se lo scooter viene impiegato su percorsi molto polverosi, fangosi o bagnati, si deve pulire o sostituire più spesso l'elemento del filtro dell'aria, altrimenti potrebbe verificarsi una rapida

usura del motore. Consultare un concessionario Yamaha per gli intervalli di manutenzione corretti.

HWA15461

AVVERTENZA

I dischi, le pinze, i tamburi e i rivestimenti delle pastiglie dei freni raggiungono temperature molto elevate durante l'uso. Lasciare raffreddare i componenti dei freni prima di toccarli per evitare possibili ustioni.

MANUTENZIONE E REGOLAZIONI PERIODICHE

HAU17303

HAU17382

Il controllo delle emissioni contribuisce non solo a garantire un'aria più pulita, ma è fondamentale per assicurare un buon funzionamento del motore e il massimo delle prestazioni. Nelle seguenti tabelle di manutenzione periodica, gli interventi relativi al controllo delle emissioni vengono raggruppati separatamente. Tali interventi richiedono dati, conoscenze tecniche e attrezzature speciali. La manutenzione, la sostituzione e la riparazione dei sistemi e dei dispositivi di controllo delle emissioni possono essere eseguite da qualsiasi officina o addetto alle riparazioni purché qualificati (se applicabile). I concessionari Yamaha dispongono dell'esperienza e delle attrezzature necessarie ad eseguire tali interventi specifici.

Kit attrezzi

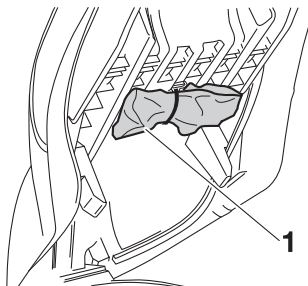

1. Kit di attrezzi in dotazione

Il kit attrezzi si trova sotto la sella. (Vedere pagina 3-18.)

Le informazioni per l'assistenza contenute in questo libretto e il kit attrezzi in dotazione hanno lo scopo di aiutarvi nell'esecuzione della manutenzione preventiva e di piccole riparazioni. È tuttavia possibile che, per eseguire correttamente determinati lavori di manutenzione, siano necessari degli attrezzi supplementari, come una chiave dinamometrica.

NOTA

Se non si è in possesso degli attrezzi o dell'esperienza necessari per un determinato lavoro, farlo eseguire dal concessionario Yamaha di fiducia.

MANUTENZIONE E REGOLAZIONI PERIODICHE

HAU46872

NOTA

- I controlli annuali vanno eseguiti ogni anno, a meno che in precedenza, non si sia raggiunta la scadenza di un intervallo chilometrico (o per il Regno Unito, la scadenza di un intervallo basato sulle miglia).
- Da 30000 km (17500 mi), ripetere gli intervalli di manutenzione iniziando da 6000 km (3500 mi).
- Affidare l'assistenza delle posizioni evidenziate da un asterisco ad un concessionario Yamaha, in quanto richiedono utensili speciali, dati ed abilità tecnica.

Tabella di manutenzione periodica per il sistema di controllo emissioni

HAU46921

N.	POSIZIONE	INTERVENTO DI CONTROLLO O MANUTENZIONE	LETTURA DEL TOTALIZZATORE CONTACHILOMETRI					CONTROLLO ANNUALE
			1000 km (600 mi)	6000 km (3500 mi)	12000 km (7000 mi)	18000 km (10500 mi)	24000 km (14000 mi)	
1	* Circuito del carburante	• Verificare che i tubi flessibili della benzina non siano fessurati o danneggiati.		√	√	√	√	√
2	Candela	• Controllare lo stato. • Pulire e ripristinare la distanza elettrodi.		√		√		
		• Sostituire.			√	√		
3	* Valvole	• Controllare il gioco valvole. • Regolare.		√	√	√	√	
4	* Iniezione carburante	• Controllare il regime del minimo.	√	√	√	√	√	√
5	* Marmitta e tubo di scarico	• Controllare che il morsetto a vite (i morsetti a vite) non sia(no) allentato(i).	√	√	√	√	√	

6

MANUTENZIONE E REGOLAZIONI PERIODICHE

HAU1771A

Tabella manutenzione generale e lubrificazione

N.	POSIZIONE	INTERVENTO DI CONTROLLO O MANUTENZIONE	LETTURA DEL TOTALIZZATORE CONTACHILOMETRI					CONTROLLO ANNUALE
			1000 km (600 mi)	6000 km (3500 mi)	12000 km (7000 mi)	18000 km (10500 mi)	24000 km (14000 mi)	
1	* Elemento filtrante	• Sostituire.			√		√	
2	Tubetto ispezione cassa filtro	• Pulire.	√	√	√	√	√	
3	Elemento filtrante carter cinghia trapezoidale	• Pulire.		√	√	√	√	√
4	* Freno anteriore	• Controllare il funzionamento, il livello del liquido e l'assenza di perdite nel veicolo.	√	√	√	√	√	√
		• Sostituire le pastiglie dei freni.	Se consumate fino al limite					
5	* Freno posteriore	• Controllare il funzionamento, il livello del liquido e l'assenza di perdite nel veicolo.	√	√	√	√	√	√
		• Sostituire le pastiglie dei freni.	Se consumate fino al limite					
6	* Tubi freni	• Controllare se vi sono fessurazioni o danneggiamenti. • Controllare che la posa e il serraggio siano corretti.		√	√	√	√	√
		• Sostituire.	Ogni 4 anni					
7	* Liquido freni	• Sostituire.	Ogni 2 anni					
8	* Ruote	• Controllare il disassamento e danneggiamenti.		√	√	√	√	

MANUTENZIONE E REGOLAZIONI PERIODICHE

N.	POSIZIONE	INTERVENTO DI CONTROLLO O MANUTENZIONE	LETTURA DEL TOTALIZZATORE CONTACHILOMETRI					CONTROLLO ANNUALE
			1000 km (600 mi)	6000 km (3500 mi)	12000 km (7000 mi)	18000 km (10500 mi)	24000 km (14000 mi)	
9	* Pneumatici	<ul style="list-style-type: none"> • Controllare la profondità del battistrada e danneggiamenti. • Sostituire se necessario. • Controllare la pressione dell'aria. • Correggere se necessario. 		√	√	√	√	√
10	* Cuscinetti delle ruote	<ul style="list-style-type: none"> • Controllare che il cuscinetto non sia allentato o danneggiato. 		√	√	√	√	
11	* Cuscinetti dello sterzo	<ul style="list-style-type: none"> • Controllare il gioco dei cuscinetti e la durezza della sterzo. 	√	√	√	√	√	
		<ul style="list-style-type: none"> • Lubrificare con grasso a base di sapone di litio. 	Ogni 24000 km (14000 mi)					
12	* Fissaggi della parte ciclistica	<ul style="list-style-type: none"> • Accertarsi che tutti i dadi, i bulloni e le viti siano serrati correttamente. 		√	√	√	√	√
13	Perno di rotazione della leva freno anteriore	<ul style="list-style-type: none"> • Lubrificare con grasso al silicone. 		√	√	√	√	√
14	Perno di rotazione leva freno posteriore	<ul style="list-style-type: none"> • Lubrificare con grasso al silicone. 		√	√	√	√	√
15	Cavalletto laterale, cavalletto centrale	<ul style="list-style-type: none"> • Controllare il funzionamento. • Lubrificare con grasso a base di sapone di litio. 		√	√	√	√	√
16	* Interruttore del cavalletto laterale	<ul style="list-style-type: none"> • Controllare il funzionamento. 	√	√	√	√	√	√
17	* Forcella	<ul style="list-style-type: none"> • Controllare il funzionamento e l'assenza di perdite di olio. 		√	√	√	√	

MANUTENZIONE E REGOLAZIONI PERIODICHE

N.	POSIZIONE	INTERVENTO DI CONTROLLO O MANUTENZIONE	LETTURA DEL TOTALIZZATORE CONTACHILOMETRI					CONTROLLO ANNUALE	
			1000 km (600 mi)	6000 km (3500 mi)	12000 km (7000 mi)	18000 km (10500 mi)	24000 km (14000 mi)		
18 *	Gruppi degli ammortizzatori	• Controllare il funzionamento e l'assenza di perdite di olio negli ammortizzatori.		√	√	√	√		
19	Olio motore	• Cambiare. (Vedere pagine 3-7 e 6-12.)	√	La spia cambio olio lampeggia (5000 km (3000 mi) dopo i primi 1000 km [600 mi] e successivamente ogni 6000 km (3500 mi))					
		• Controllare il livello dell'olio e l'assenza di perdite di olio nel veicolo.	Ogni 3000 km (1800 mi)					√	
20	Elemento del filtro dell'olio motore	• Sostituire.	√		√		√		
21 *	Sistema di raffreddamento	• Controllare il livello del liquido refrigerante e l'assenza di perdite di olio nel veicolo.		√	√	√	√	√	
		• Cambiare liquido refrigerante.	Ogni 3 anni						
22	Olio della trasmissione finale	• Controllare l'assenza di perdite di olio nel veicolo.	√	√		√			
		• Cambiare.	√		√		√		
23 *	Cinghia trapezoidale	• Sostituire.	Quando l'indicatore di sostituzione cinghia trapezoidale lampeggia [ogni 18000 km (10500 mi)]						
24 *	Interruttori del freno anteriore e del freno posteriore	• Controllare il funzionamento.	√	√	√	√	√	√	
25	Parti in movimento e cavi	• Lubrificare.		√	√	√	√	√	

MANUTENZIONE E REGOLAZIONI PERIODICHE

N.	POSIZIONE	INTERVENTO DI CONTROLLO O MANUTENZIONE	LETTURA DEL TOTALIZZATORE CONTACHILOMETRI					CONTROLLO ANNUALE
			1000 km (600 mi)	6000 km (3500 mi)	12000 km (7000 mi)	18000 km (10500 mi)	24000 km (14000 mi)	
26	* Manopola acceleratore	<ul style="list-style-type: none"> Controllare il funzionamento. Controllare il gioco della manopola acceleratore e se necessario regolarlo. Lubrificare il cavo e il corpo della manopola. 		√	√	√	√	√
27	* Luci, segnali e interruttori	<ul style="list-style-type: none"> Controllare il funzionamento. Regolare il fascio di luce del faro. 	√	√	√	√	√	√

HAU38263

NOTA

- Filtro aria motore e filtri aria cinghia trapezoidale
 - Il filtro aria motore di questo modello è dotato di una cartuccia monouso di carta con rivestimento d'olio, che non va pulita con aria compressa per evitare di danneggiarla.
 - Si deve sostituire l'elemento del filtro aria motore ed eseguire l'assistenza degli elementi dei filtri aria cinghia trapezoidale più frequentemente se si utilizza il mezzo in zone molto umide o polverose.
- Manutenzione del freno idraulico
 - Dopo il disassemblaggio delle pompe freni e delle pinze, cambiare sempre il liquido. Controllare regolarmente i livelli del liquido freni e riempire i serbatoi secondo necessità.
 - Ogni due anni sostituire i componenti interni delle pompe freni e delle pinze, e cambiare il liquido freni.
 - Sostituire i tubi freni ogni quattro anni e se sono fessurati o danneggiati.

MANUTENZIONE E REGOLAZIONI PERIODICHE

Rimozione ed installazione dei pannelli

HAU18772

I pannelli illustrati vanno tolti per eseguire alcuni dei lavori di manutenzione descritti in questo capitolo. Fare riferimento a questa sezione tutte le volte che si deve togliere ed installare un pannello.

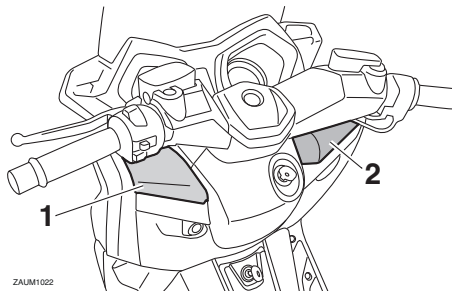

ZALUM1022

1. Pannello A
2. Pannello B

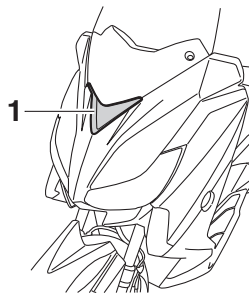

ZALUM1021

1. Pannello C

Pannello A

Per rimuovere il pannello

1. Aprire lo scomparto portaoggetti anteriore A. (Vedere pagina 3-18.)
2. Togliere la vite e poi rimuovere il pannello.

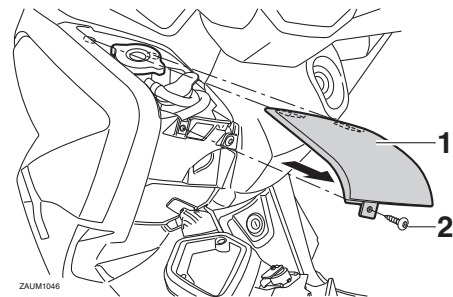

ZALUM1046

1. Pannello A
2. Vite

Per installare il pannello

Posizionare il pannello nella sua posizione originaria e poi installare la vite.

Pannello B

Per rimuovere il pannello

1. Aprire lo scomparto portaoggetti anteriore B. (Vedere pagina 3-18.)
2. Togliere la vite e poi rimuovere il pannello.

MANUTENZIONE E REGOLAZIONI PERIODICHE

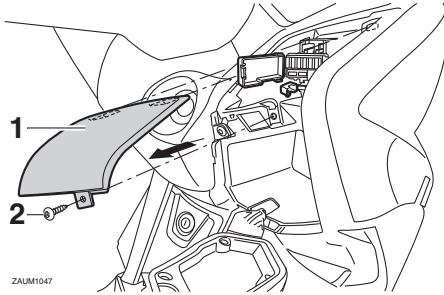

ZALUM1047

1. Pannello B
2. Vite

Per installare il pannello

Posizionare il pannello nella sua posizione originaria e poi installare la vite.

Pannello C

Per rimuovere il pannello

1. Rimuovere il fissaggio rapido ed estrarre la carenatura inferiore come illustrato nella figura.

NOTA

Per togliere il fissaggio rapido, premere il perno centrale con un cacciavite e poi estrarre il fissaggio.

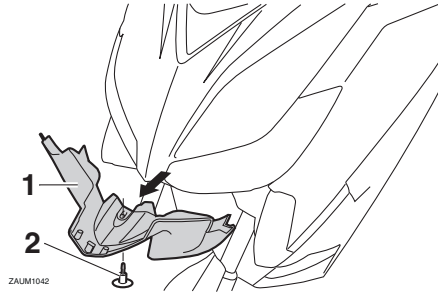

ZALUM1042

1. Carenatura
 2. Fissaggio rapido (dopo la rimozione)
2. Togliere le viti dalla carenatura, e poi estrarla.

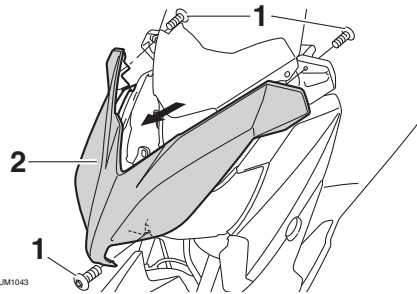

ZALUM1043

1. Vite
 2. Carenatura
3. Togliere i bulloni supporto batteria, e poi estrarla.
4. Togliere il gruppo supporto batteria e pannello estraendolo.

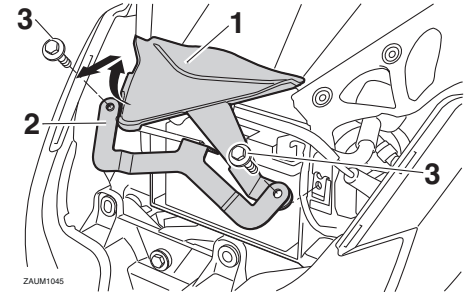

ZALUM1045

1. Pannello C
2. Staffa
3. Bullone

Per installare il pannello

1. Posizionare il gruppo supporto batteria e pannello nella sua posizione originaria e poi installare i bulloni.
2. Posizionare la carenatura nella posizione originale, quindi installare le viti.
3. Posizionare la carenatura inferiore nella sua posizione originaria, e installare il fissaggio rapido.

NOTA

Per installare il fissaggio rapido, spingere fuori il perno centrale in modo che sporga dalla testa del fissaggio, inserire il fissaggio

MANUTENZIONE E REGOLAZIONI PERIODICHE

nella carenatura inferiore e poi premere il perno sporgente fino a quando non è a filo con la testa del fissaggio.

Controllo della candela

HAUM3360

La candela è un componente importante del motore ed è facile da controllare. Poiché il calore ed i depositi provocano una lenta erosione della candela, bisogna rimuoverla e controllarla in conformità alla tabella della manutenzione periodica e lubrificazione. Inoltre, lo stato della candela può rivelare le condizioni del motore.

Per togliere la candela

1. Posizionare il veicolo sul cavalletto centrale
2. Aprire la sella. (Vedere pagina 3-18.)
3. Togliere il vano portaoggetti posteriore togliendo i bulloni.

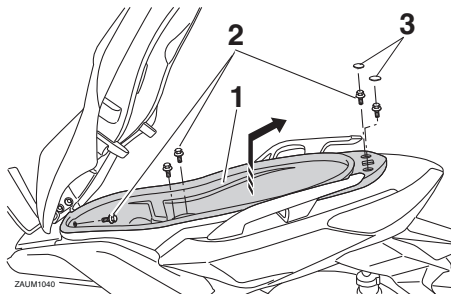

- ZAUM1040
1. Vano portaoggetti
 2. Bullone
 3. Tappo di gomma

4. Togliere il cappuccio candela.

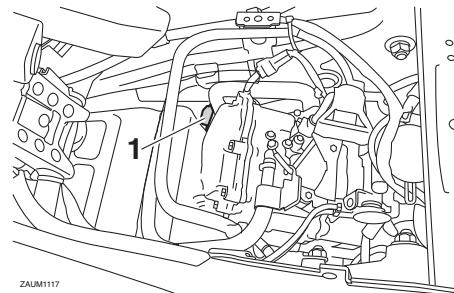

ZAUM1117

1. Cappuccio candela

5. Togliere la candela come illustrato nella figura, utilizzando la chiave candela contenuta nel kit attrezzi.

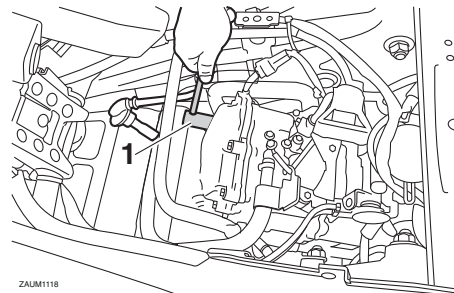

ZAUM1118

1. Chiave per candele

MANUTENZIONE E REGOLAZIONI PERIODICHE

Per controllare la candela

1. Controllare che l'isolatore di porcellana intorno all'elettrodo centrale della candela sia di colore marroncino chiaro (il colore ideale se il veicolo viene usato normalmente).

NOTA

Se il colore della candela è nettamente diverso, il motore potrebbe funzionare in maniera anomala. Non tentare di diagnosticare problemi di questo genere. Chiedere invece ad un concessionario Yamaha di controllare il veicolo.

2. Verificare che la candela non presenti usura degli elettrodi e eccessivi depositi carboniosi o di altro genere, e sostituirla se necessario.

Candela secondo specifica:
NGK/CPR9EA-9

3. Misurare la distanza tra gli elettrodi con uno spessore e, se necessario, regolare la distanza secondo la specifica.

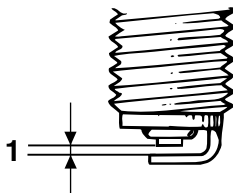

1. Distanza tra gli elettrodi

Distanza tra gli elettrodi:
0.8–0.9 mm (0.031–0.035 in)

Per installare la candela

1. Pulire la superficie della guarnizione della candela e la sua superficie di accoppiamento ed eliminare ogni traccia di sporco dalla filettatura della candela.
2. Installare la candela con la chiave candela e poi stringerla alla coppia di serraggio secondo specifica.

Coppia di serraggio:
Candela:
12.5 Nm (1.25 m·kgf, 9.04 ft·lbf)

NOTA

In mancanza di una chiave dinamometrica per installare la candela, per ottenere una coppia di serraggio corretta aggiungere 1/4–1/2 giro al serraggio manuale. Tuttavia provvedere al serraggio secondo specifica della candela al più presto possibile.

3. Installare il cappuccio candela.
4. Posizionare il vano portaoggetti posteriore nella sua posizione originaria e poi installare i bulloni.
5. Chiudere la sella.

MANUTENZIONE E REGOLAZIONI PERIODICHE

Olio motore

HAUM3331

Controllare sempre il livello olio motore prima di ogni utilizzo. Oltre a questo, si deve cambiare l'olio agli intervalli specificati nella tabella della manutenzione periodica e lubrificazione e quando si accende la spia di segnalazione assistenza.

Per controllare il livello olio motore

1. Posizionare lo scooter sul cavalletto centrale. Basta una lieve inclinazione laterale per provocare errori nel controllo.
2. Accendere il motore, lasciarlo scaldare per diversi minuti, quindi spegnerlo.
3. Attendere alcuni minuti per dare tempo all'olio di depositarsi, rimuovere il tappo riempimento olio, pulire l'astina livello con un panno, inserirla nel foro riempimento olio (senza avvitare), quindi estrarla per controllare il livello dell'olio.

NOTA

Il livello olio motore deve trovarsi tra i riferimenti di livello minimo e massimo.

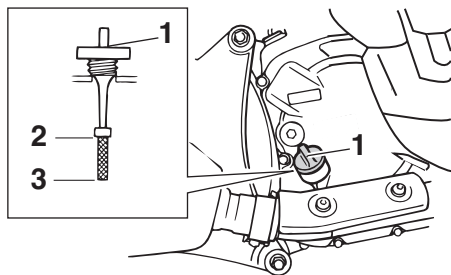

ZALUM0685

1. Tappo bocchettone riempimento olio motore
 2. Riferimento livello max.
 3. Riferimento di livello min.
4. Se l'olio motore è al di sotto al riferimento di livello minimo, rabboccare con il tipo di olio consigliato per raggiungere il livello appropriato.
 5. Inserire l'astina livello nel foro riempimento olio, quindi serrare il tappo riempimento olio.

Per cambiare l'olio motore (con o senza sostituzione dell'elemento filtro olio)

1. Accendere il motore, lasciarlo scaldare per diversi minuti, quindi spegnerlo.
2. Posizionare una coppa dell'olio sotto il motore per raccogliere l'olio esausto.

3. Rimuovere il tappo bocchettone riempimento olio motore e il bullone drenaggio olio per scaricare l'olio dal carter.

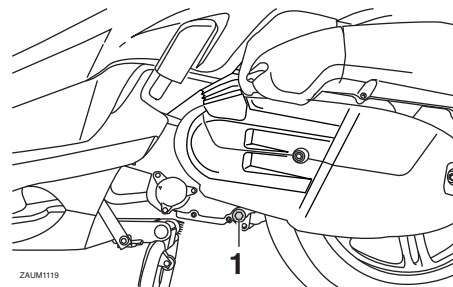

ZALUM1119

1. Bullone drenaggio olio
4. Verificare che la rondella del bullone di drenaggio non sia danneggiata e sostituirla se necessario.

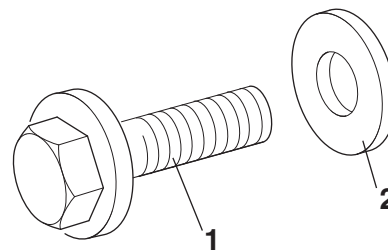

ZALUM0129

1. Bullone drenaggio olio
2. Rondella

MANUTENZIONE E REGOLAZIONI PERIODICHE

NOTA

Saltare i passi 5-9 se non si sostituisce l'elemento filtro olio.

5. Rimuovere il coperchio elemento filtro olio togliendo i bulloni.

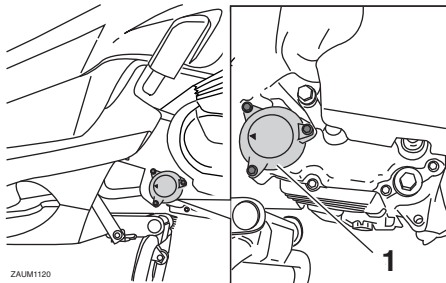

1. Coperchio elemento filtro olio

6. Rimuovere l'elemento filtro olio e l'O-ring.

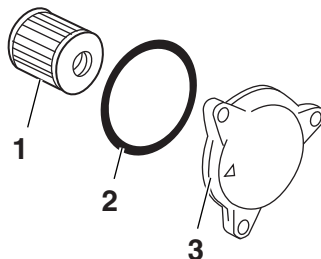

ZAUM0712

1. Elemento filtro olio
2. O-ring
3. Coperchio elemento filtro olio
7. Verificare che l'O-ring non sia danneggiato e sostituirlo, se necessario.
8. Installare un nuovo elemento filtro olio e l'O-ring.
9. Installare il coperchio elemento filtro olio installando i bulloni, quindi serrarli alla coppia specificata.

Coppia di serraggio:

Bullone coperchio filtro olio:
10 Nm (1.0 m·kgf, 7.2 ft·lbf)

NOTA

Verificare che l'O-ring sia assestato correttamente.

10. Installare la rondella e il bullone drenaggio olio, quindi serrare il bullone di drenaggio alla coppia specificata.

Coppia di serraggio:

Bullone di drenaggio olio motore:
20 Nm (2.0 m·kgf, 14 ft·lbf)

NOTA

Verificare che la rondella sia assestata correttamente.

11. Rabboccare con la quantità specificata dell'olio motore consigliato, quindi installare e serrare il tappo riempimento olio.

olio motore consigliato:

Vedere pagina 8-1.

Quantità di cambio olio:

Senza sostituzione dell'elemento filtro olio:

1.40 L (1.48 US qt, 1.23 Imp.qt)

Con sostituzione dell'elemento filtro olio:

1.50 L (1.59 US qt, 1.32 Imp.qt)

MANUTENZIONE E REGOLAZIONI PERIODICHE

NOTA

Ricordarsi di pulire con uno straccio l'olio eventualmente versato sulle parti dopo che il motore e l'impianto di scarico si sono raffreddati.

HCA11671

ATTENZIONE

- **Non utilizzare oli con specifica diesel "CD" o oli di qualità superiore a quella specificata. Inoltre non usare oli con etichetta "ENERGY CONSERVING II" (CONSERVANTE ENERGIA II) o superiore.**

- **Accertarsi che non penetrino corpi estranei nel carter.**

12. Accendere il motore e lasciarlo girare al minimo per diversi minuti mentre verificando che non ci siano perdite di olio. In caso di perdite di olio, spegnere immediatamente il motore e cercarne le cause.
13. Spegnere il motore, controllare il livello dell'olio e correggerlo, se necessario.
14. Azzerare l'indicatore cambio olio. (Vedere pagina 3-7.)

Olio trasmissione finale

HAU20067

Prima di ogni utilizzo, controllare sempre che la scatola trasmissione finale non presenti perdite di olio. Se si riscontrano perdite, fare controllare e riparare lo scooter da un concessionario Yamaha. Oltre a questo, si deve cambiare come segue l'olio trasmissione finale agli intervalli specificati nella tabella della manutenzione periodica e lubrificazione.

1. Accendere il motore, riscaldare l'olio trasmissione finale guidando lo scooter per diversi minuti e poi spegnerlo.
2. Posizionare lo scooter sul cavalletto centrale.
3. Posizionare una coppa dell'olio sotto la scatola trasmissione finale per raccogliere l'olio esausto.
4. Togliere il tappo del bocchettone di riempimento olio trasmissione finale e il rispettivo O-ring dalla scatola trasmissione finale.

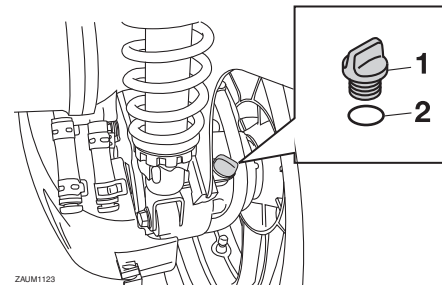

ZAJM1123

1. Tappo del bocchettone riempimento olio trasmissione finale
2. O-ring

5. Togliere il bullone di drenaggio olio trasmissione finale e la rispettiva guarnizione per scaricare l'olio dalla scatola trasmissione finale.

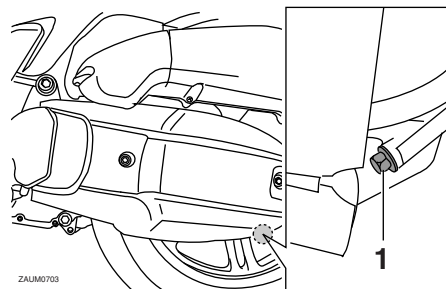

ZAJM0703

1. Bullone di drenaggio olio trasmissione finale

6. Installare il bullone di drenaggio olio trasmissione finale e la guarnizione nuova, quindi stringere il bullone alla coppia di serraggio secondo specifica.

Coppia di serraggio:

Bullone di drenaggio olio trasmissione finale:

20 Nm (2.0 m·kgf, 14 ft·lbf)

7. Rabboccare con la quantità secondo specifica dell'olio trasmissione finale consigliato. **AVVERTENZA! Accertarsi che non penetrino corpi estranei nella scatola trasmissione finale. Accertarsi che non arrivi olio sul pneumatico o sulla ruota.** [HWA11312]

Olio trasmissione finale consigliato:

Vedere pagina 8-1.

Quantità di olio:

0.21 L (0.22 US qt, 0.18 Imp.qt)

8. Installare il tappo bocchettone di riempimento olio trasmissione finale e l'O-ring nuovo, quindi stringere il tappo riempimento olio.
9. Controllare che la scatola trasmissione finale non presenti perdite d'olio. In caso di perdite di olio, cercarne le cause.

Liquido refrigerante

HAU20071

Prima di utilizzare il mezzo, controllare sempre il livello del liquido refrigerante. Inoltre si deve cambiare il liquido refrigerante agli intervalli specificati nella tabella della manutenzione periodica e lubrificazione.

Per controllare il livello del liquido refrigerante

HAUM3043

1. Posizionare il veicolo su una superficie piana e mantenerlo diritto.
2. Aprire lo scomparto portaoggetti anteriore A. (Vedere pagina 3-18.)

NOTA

- Si deve controllare il livello del liquido refrigerante con il motore freddo, in quanto il livello varia a seconda della temperatura del motore.
 - Accertarsi che il veicolo sia diritto durante il controllo del livello del liquido refrigerante. Basta una lieve inclinazione laterale per provocare errori nel controllo.
-
3. Controllare il livello del liquido refrigerante attraverso l'oblò.

NOTA

Il livello del liquido refrigerante deve trovarsi tra i riferimenti livello min. e max.

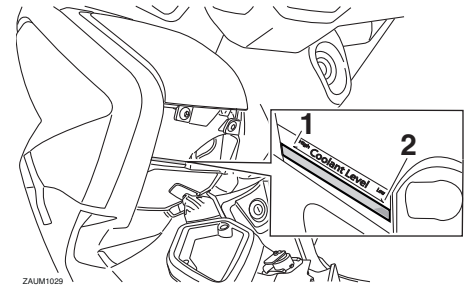

1. Riferimento livello max.
 2. Riferimento di livello min.
4. Se il livello del liquido refrigerante è all'altezza o al di sotto del riferimento livello min., togliere il pannello A. (Vedere pagina 6-8.)
 5. Aprire il tappo del serbatoio, e poi aggiungere liquido refrigerante fino al simbolo livello massimo. **AVVERTENZA! Togliere solo il tappo serbatoio liquido refrigerante. Non tentare mai di togliere il tappo radiatore quando il motore è caldo.** [HWA15162] **ATTENZIONE: Se non si dispone di liquido refrigerante, utilizzare al suo posto acqua distillata o**

MANUTENZIONE E REGOLAZIONI PERIODICHE

acqua del rubinetto non calcarea. Non utilizzare acqua calcarea o salata, in quanto sono dannose per il motore. Se si è usata dell'acqua al posto del refrigerante, sostituirla con refrigerante al più presto possibile, altrimenti l'impianto di raffreddamento non sarebbe protetto dal gelo e dalla corrosione. Se si è aggiunta acqua al refrigerante, far controllare al più presto possibile da un concessionario Yamaha il contenuto di refrigerante, altrimenti l'efficacia del liquido refrigerante si riduce. [HCA10473]

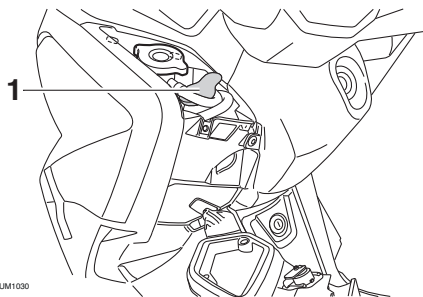

1. Tappo serbatoio liquido refrigerante

Capacità serbatoio liquido refrigerante:

0.32 L (0.34 US qt, 0.28 Imp.qt)

6. Chiudere il tappo del serbatoio e poi installare il pannello.
7. Chiudere lo scomparto portaoggetti anteriore.

Cambio del liquido refrigerante

HAU33032

Il liquido refrigerante va cambiato agli intervalli specificati nella tabella della manutenzione periodica e lubrificazione. Far eseguire il cambio del liquido refrigerante dal concessionario Yamaha. **AVVERTENZA! Non tentare mai di togliere il tappo radiatore quando il motore è caldo.** [HWA10382]

HAUM3370

Filtro aria ed elementi filtranti carter cinghia trapezoidale e tubetti ispezione

Si deve sostituire l'elemento filtrante e pulire l'elemento filtrante carter cinghia trapezoidale agli intervalli specificati nella tabella della manutenzione periodica e lubrificazione. Controllare più spesso gli elementi filtranti se si percorrono zone molto umide o polverose.

Sostituzione elemento filtrante

1. Posizionare lo scooter sul cavalletto centrale.
2. Togliere il coperchio cassa filtro togliendo le viti.

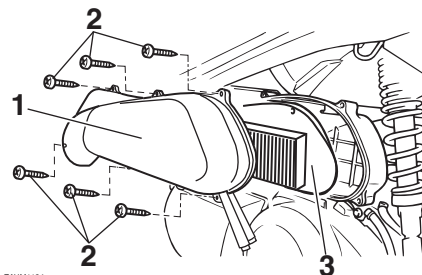

ZAJM1124

1. Coperchio della scatola del filtro dell'aria
2. Vite
3. Elemento del filtro dell'aria

MANUTENZIONE E REGOLAZIONI PERIODICHE

3. Estrarre l'elemento filtrante.
4. Inserire un nuovo elemento filtrante nella cassa filtro.
5. Installare il coperchio cassa filtro installando le viti.

Per pulire i tubetti ispezione cassa filtro

1. Controllare se i tubi sul fondo della cassa filtro contengono depositi di sporco o d'acqua.

Sinistra

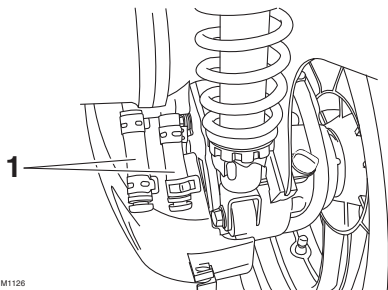

ZAJUM1126

1. Tubo d'ispezione del filtro dell'aria
2. In presenza di polvere o di acqua, togliere il tubo, pulirlo e poi installarlo nuovamente.

Pulizia dell'elemento filtrante carter cinghia trapezoidale

1. Togliere i coperchi cassa filtro carter cinghia trapezoidale togliendo le viti.

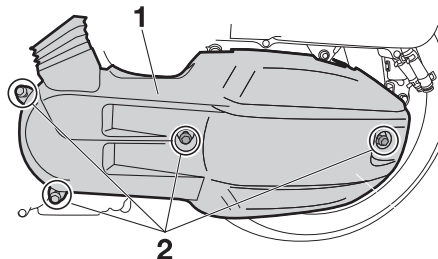

ZAJUM1125

1. Coperchio cassa filtro carter cinghia trapezoidale
2. Vite
2. Togliere l'elemento filtrante e poi eliminare lo sporco con aria compressa, come illustrato nella figura.

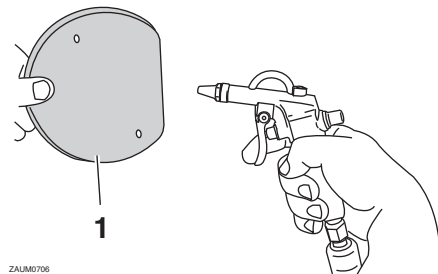

ZAJUM0706

1. Elemento filtro aria carter cinghia trapezoidale

3. Verificare che l'elemento filtrante non sia danneggiato e sostituirlo, se necessario.
 4. Installare l'elemento filtrante con il lato colorato rivolto verso l'esterno.
 5. Installare i coperchi cassa filtro carter cinghia trapezoidale installando le viti.
- ATTENZIONE:** Accertarsi che ciascun elemento dei filtri sia alloggiato correttamente nella propria cassa. Non si deve mai far funzionare il motore senza gli elementi del filtro installati, altrimenti il pistone (i pistoni) e/o il cilindro (i cilindri) potrebbero usurarsi eccessivamente.

[HCA10532]

Controllo del gioco della manopola acceleratore

HAU21385

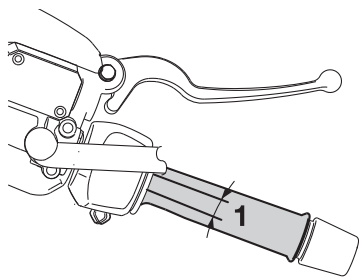

6 1. Gioco della manopola acceleratore

Il gioco della manopola acceleratore dovrebbe essere di 3.0–5.0 mm (0.12–0.20 in) all'estremità interna della manopola acceleratore. Controllare periodicamente il gioco della manopola acceleratore e, se necessario, farlo regolare da un concessionario Yamaha.

Gioco valvole

HAU21402

Il gioco valvole cambia con l'utilizzo del mezzo, provocando un rapporto scorretto di miscelazione di aria/carburante e/o rumorosità del motore. Per impedire che ciò accada, fare regolare il gioco valvole da un concessionario Yamaha agli intervalli specificati nella tabella della manutenzione periodica e lubrificazione.

Pneumatici

HAU21877

I pneumatici sono l'unico punto di contatto tra il veicolo e la strada. La sicurezza in tutte le condizioni di guida dipende da un'area di contatto con la strada relativamente piccola. Pertanto, è fondamentale mantenere sempre i pneumatici in buone condizioni e sostituirli agli intervalli adeguati con pneumatici secondo specifica.

Pressione pneumatici

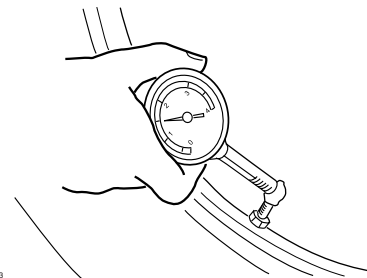

ZALM0053

Controllare sempre e, se necessario, regolare la pressione pneumatici prima di mettersi in marcia.

HWA10504



L'utilizzo di questo veicolo con una pressione pneumatici scorretta può provocare infortuni gravi o il decesso a seguito della perdita del controllo.

MANUTENZIONE E REGOLAZIONI PERIODICHE

- Controllare e regolare la pressione pneumatici a freddo (ossia quando la temperatura dei pneumatici è uguale alla temperatura ambiente).
- Si deve regolare la pressione pneumatici in funzione della velocità di marcia e del peso totale del pilota, del passeggero, del carico e degli accessori omologati per questo modello.

Pressione pneumatici (misurata a pneumatici freddi):

0-90 kg (0-198 lb):

Anteriore:

190 kPa (1.90 kgf/cm², 28 psi)

Posteriore:

220 kPa (2.20 kgf/cm², 32 psi)

YP125R 90-185 kg (198-408 lb)

YP125RA 90-181 kg (198-399 lb):

Anteriore:

210 kPa (2.10 kgf/cm², 30 psi)

Posteriore:

250 kPa (2.50 kgf/cm², 36 psi)

Carico massimo*:

YP125R 185 kg (408 lb)

YP125RA 181 kg (399 lb)

* Peso totale del conducente, del passeggero, del carico e degli accessori

⚠ AVVERTENZA

Non sovraccaricare mai il veicolo. L'utilizzo di un veicolo sovraccarico può provocare incidenti.

HWA10512

Controllo dei pneumatici

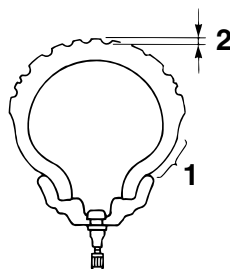

1. Fianco del pneumatico
2. Profondità battistrada

Controllare sempre i pneumatici prima di ogni utilizzo. Se la profondità battistrada centrale è scesa al limite secondo specifica, se ci sono chiodi o frammenti di vetro nel pneumatico, o se il fianco è fessurato, fare sostituire immediatamente il pneumatico da un concessionario Yamaha.

Profondità battistrada minima (anteriore e posteriore):

1.6 mm (0.06 in)

NOTA

I limiti di profondità battistrada possono differire da nazione a nazione. Rispettare sempre le disposizioni di legge della nazione d'impiego.

Informazioni sui pneumatici

Questo modello è equipaggiato con pneumatici senza camera d'aria.

I pneumatici invecchiano, anche se non sono stati utilizzati o se sono stati utilizzati solo occasionalmente. La presenza di crepe sul battistrada e sulla gomma dei fianchi, talvolta accompagnata dalla deformazione della carcassa, sono un segno evidente dell'invecchiamento. I pneumatici vecchi e invecchiati devono essere controllati da gommisti specializzati per appurare l'idoneità a proseguirne l'uso.

Dopo prove approfondite, la Yamaha Motor Co., Ltd. ha approvato per questo modello soltanto i pneumatici elencati di seguito.

MANUTENZIONE E REGOLAZIONI PERIODICHE

HAU21963

Pneumatico anteriore:

Dimensioni:

120/70-15 M/C 56P(METZELER)-
56S(MICHELIN)

Produttore/modello:

METZELER / FEELFREE
MICHELIN / CITYGRIP

Pneumatico posteriore:

Dimensioni:

140/70-14 M/C 68P(METZELER)-
68S(MICHELIN)

Produttore/modello:

METZELER / FEELFREE
MICHELIN / CITYGRIP

HWA10472

⚠ AVVERTENZA

- **Fare sostituire i pneumatici eccessivamente consumati da un concessionario Yamaha. Oltre ad essere illegale, l'utilizzo del veicolo con pneumatici eccessivamente usurati riduce la stabilità di marcia e può provocare la perdita del controllo del mezzo.**
- **Consigliamo di affidare la sostituzione di tutte le parti in relazione alle ruote ed ai freni, compresi i pneumatici, ad un concessionario Yamaha, che possiede le conoscenze tecniche e l'esperienza necessarie.**

- **Marciare a velocità moderate dopo il cambio di un pneumatico, per permettere alla superficie del pneumatico di "rodarsi", in modo da poter sviluppare al meglio le proprie caratteristiche.**

Ruote in lega

Per garantire il massimo delle prestazioni, una lunga durata e l'utilizzo in sicurezza del vostro veicolo, fare attenzione ai seguenti punti che riguardano le ruote prescritte secondo specifica.

- **Prima di ogni utilizzo, controllare sempre che i cerchi non presentino cricche, piegature, deformazioni o danneggiamenti di altro tipo. Se si riscontrano danneggiamenti, fare sostituire la ruota da un concessionario Yamaha. Non tentare di eseguire nemmeno la minima riparazione di una ruota. In caso di deformazioni o di cricche, la ruota va sostituita.**
- **In caso di sostituzione del pneumatico o della ruota, occorre eseguire il bilanciamento della ruota. Lo sbilanciamento della ruota può provocare prestazioni scarse ed una cattiva manovrabilità del mezzo e può abbreviare la durata dei pneumatici.**

Controllo gioco delle leve freno anteriore e posteriore

HAU50861

Anteriore

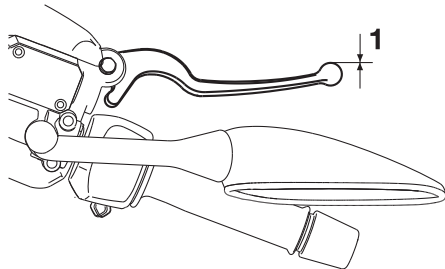

ZALM1049

1. Assenza di gioco leva freno

Posteriore

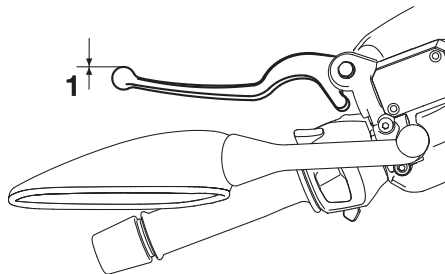

ZALM1050

1. Assenza di gioco leva freno

Non ci deve essere gioco alle estremità delle leve freno. Se c'è del gioco, fare controllare il circuito dei freni da un concessionario Yamaha.

HWA14212

AVVERTENZA

Se, premendo la leva freno, si ha una sensazione di morbidezza e cedevolezza, questo può indicare la presenza di aria nell'impianto idraulico. In caso di presenza di aria nell'impianto idraulico, farlo spurgare da un concessionario Yamaha prima di utilizzare il veicolo. L'aria nell'impianto idraulico riduce la potenza della frenata, con possibile perdita del controllo del mezzo e di incidenti.

Controllo delle pastiglie del freno anteriore e posteriore

HAU22393

Si deve verificare l'usura delle pastiglie del freno anteriore e posteriore agli intervalli specificati nella tabella della manutenzione periodica e lubrificazione.

Pastiglie freno anteriore

HAU22432

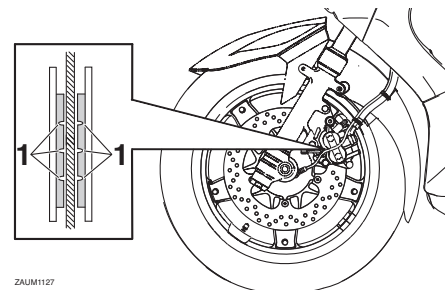

ZALM1127

1. Scanalatura indicatore d'usura

Ciascuna pastiglia freno anteriore è provvista di scanalature indicatori d'usura che consentono di verificare l'usura pastiglia freno senza dover disassemblare il freno. Per controllare l'usura pastiglie freni, controllare le scanalature indicatori d'usura. Se una pastiglia freno si è consumata al punto che le scanalature indicatori d'usura sono

MANUTENZIONE E REGOLAZIONI PERIODICHE

quasi scomparse, fare sostituire in gruppo le pastiglie freni da un concessionario Yamaha.

HAUS1992

Pastiglie freno posteriore

Il freno posteriore è munito di un tappo di controllo che, se tolto, consente di controllare l'usura pastiglie freni senza dover disassemblare il freno.

YP125R

Se lo spessore rivestimento pastiglia freno è inferiore a 3.5 mm (0.14 in), fare sostituire in gruppo le pastiglie freni da un concessionario Yamaha.

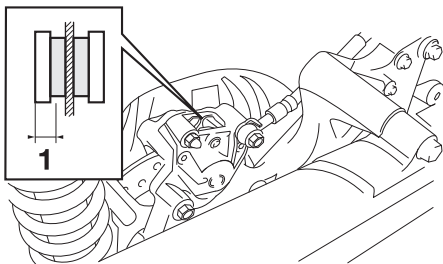

ZAUM1133

1. Spessore rivestimento pastiglia freno

YP125RA

Per controllare l'usura pastiglia freno, controllare la posizione dell'indicatore d'usura mentre si aziona il freno. Se una pastiglia freno si è consumata al punto che l'indicatore d'usura quasi tocca il disco freno, fare sostituire in gruppo le pastiglie freni da un concessionario Yamaha.

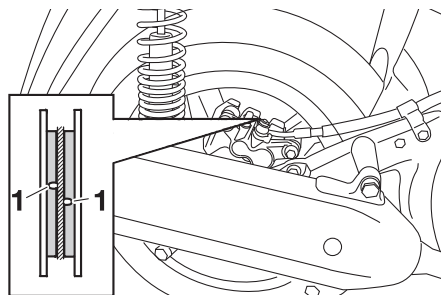

1. Scanalatura indicatore d'usura pastiglia freno

HAU40262

Controllo del livello liquido freni

Prima di utilizzare il mezzo, controllare che il liquido dei freni sia al di sopra del riferimento livello min. Prima di controllare il livello del liquido dei freni, assicurarsi che la parte superiore del serbatoio sia in posizione orizzontale. Rabboccare il liquido dei freni, se necessario.

Freno anteriore

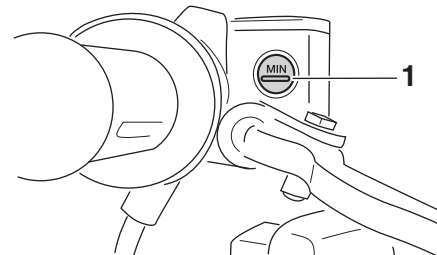

ZAUM1057

1. Riferimento di livello min.

Freno posteriore

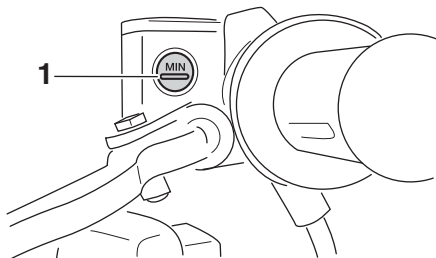

ZAUM1032

1. Riferimento di livello min.

**Liquido freni prescritto secondo specifica:
DOT 4**

HWA16011

AVVERTENZA

Una manutenzione scorretta può causare la riduzione della capacità di frenata. Rispettare le seguenti precauzioni:

- Un livello insufficiente del liquido freni potrebbe provocare l'ingresso di aria nel circuito freni, causando una diminuzione delle prestazioni di frenata.
- Pulire il tappo di riempimento prima di rimuoverlo. Utilizzare solo liquido dei freni DOT 4 proveniente da un contenitore sigillato.

- Utilizzare solo il liquido freni prescritto secondo specifica; altrimenti le guarnizioni in gomma potrebbero deteriorarsi, causando perdite.
- Rabboccare con lo stesso tipo di liquido freni. L'aggiunta di un liquido dei freni diverso da DOT 4 può causare una reazione chimica nociva.
- Evitare infiltrazioni d'acqua o di polvere nel serbatoio liquido freni durante il rifornimento. L'acqua causa una notevole riduzione del punto di ebollizione del liquido e può provocare il "vapor lock", e lo sporco può intasare le valvole dell'unità idraulica ABS.

HCA17641

ATTENZIONE

Il liquido freni può danneggiare le superfici verniciate o le parti in plastica. Pulire sempre immediatamente l'eventuale liquido versato.

Poiché le pastiglie freni si consumano, è normale che il livello liquido freni diminuisca gradualmente. Se il livello del liquido freni è basso è possibile che le pastiglie dei freni siano usurate e/o che vi sia una perdita nel circuito freni; pertanto, assicurarsi di con-

trollare il livello d'usura delle pastiglie dei freni e la presenza di perdite nel circuito freni. Se il livello del liquido freni cala improvvisamente, fare controllare il mezzo da un concessionario Yamaha prima di continuare a utilizzarlo.

Sostituzione del liquido freni

HAU22733

Fare cambiare il liquido freni da un concessionario Yamaha agli intervalli specificati nella tabella della manutenzione periodica e lubrificazione. Inoltre fare sostituire i paraolio delle pompe freni e delle pinze, come pure i tubi freni agli intervalli elencati qui di seguito, oppure se presentano danneggiamenti o perdite.

- Paraolio: Sostituire ogni due anni.
- Tubi freni: Sostituire ogni quattro anni.

Controllo e lubrificazione dei cavi

HAU23098

Prima di utilizzare il mezzo, controllare sempre il funzionamento di tutti i cavi di comando e le condizioni dei cavi, e lubrificare le estremità cavi, se necessario. Se un cavo è danneggiato o non si muove agevolmente, farlo controllare o sostituire da un concessionario Yamaha. **AVVERTENZA!** **Eventuali danni al corpo esterno dei cavi possono comportare l'arrugginimento dei cavi all'interno e interferire sul movimento dei cavi stessi. Se i cavi sono danneggiati, sostituirli al più presto possibile per prevenire condizioni di mancata sicurezza.** [HWA10712]

Lubrificante consigliato:

lubrificante per cavi Yamaha o altro
lubrificante per cavi idoneo

Controllo e lubrificazione della manopola e del cavo acceleratore

HAU23115

Prima di ogni utilizzo, controllare sempre il funzionamento della manopola acceleratore. Inoltre, si deve fare lubrificare il cavo da un concessionario Yamaha agli intervalli specificati nella tabella di manutenzione periodica.

Il cavo acceleratore è equipaggiato con una copertura in gomma. Accertarsi che la copertura sia installata correttamente. Anche se installata correttamente, la copertura non protegge completamente il cavo dall'eventuale penetrazione di acqua. Pertanto, prestare attenzione a non versare acqua direttamente sulla copertura o sul cavo quando si lava il veicolo. Se il cavo o la copertura si sporcano, pulirli con un panno umido.

MANUTENZIONE E REGOLAZIONI PERIODICHE

Lubrificazione delle leve freno anteriore e posteriore

HAU23173

Leva freno anteriore

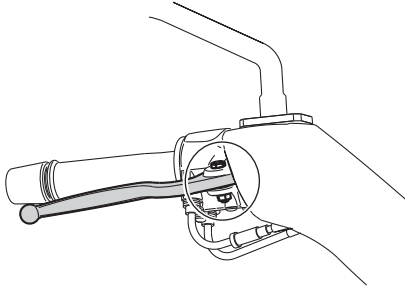

Leva freno posteriore

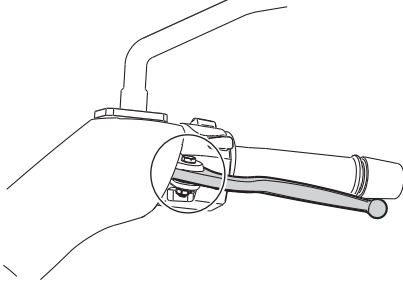

I perni di guida delle leve freno anteriore e posteriore vanno lubrificati agli intervalli specificati nella tabella della manutenzione periodica e lubrificazione.

Lubrificante consigliato:
Grasso al silicone

Controllo e lubrificazione del cavalletto centrale e del cavalletto laterale

HAU23215

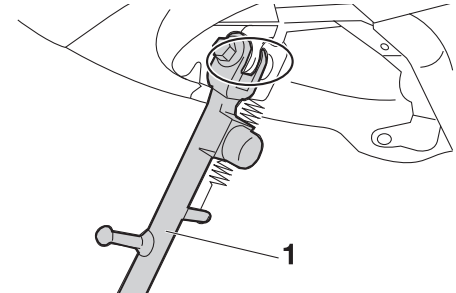

1. Cavalletto laterale

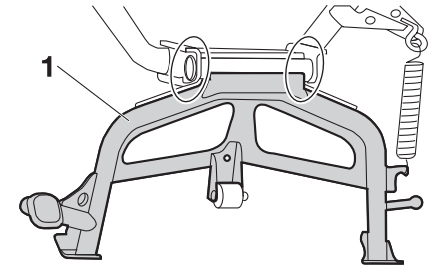

1. Cavalletto centrale

MANUTENZIONE E REGOLAZIONI PERIODICHE

Prima di utilizzare il mezzo, controllare sempre il funzionamento del cavalletto centrale e del cavalletto laterale, e lubrificare, se necessario, i perni di guida e le superfici di contatto metallo/metallo.

HWA10742

⚠ AVVERTENZA

Se il cavalletto centrale o il cavalletto laterale non si alza e non si abbassa agevolmente, farlo controllare o riparare da un concessionario Yamaha. Altrimenti il cavalletto centrale o il cavalletto laterale potrebbe toccare il terreno e distrarre il pilota, con conseguente eventuale perdita del controllo del mezzo.

Lubrificante consigliato:

Grasso a base di sapone di litio

Controllo della forcella

HAU23273

Si devono controllare le condizioni ed il funzionamento della forcella come segue agli intervalli specificati nella tabella della manutenzione periodica e lubrificazione.

Per controllare le condizioni

Controllare che i tubi di forza non presentino graffi, danneggiamenti o eccessive perdite di olio.

Per controllare il funzionamento

1. Posizionare il veicolo su una superficie piana e mantenerlo diritto. **AVVERTENZA! Per evitare infortuni, supportare fermamente il veicolo in modo che non ci sia pericolo che si ribalti.** [HWA10752]
2. Azionando il freno anteriore, premere con forza il manubrio diverse volte verso il basso per verificare se la forcella si comprime e si estende regolarmente.

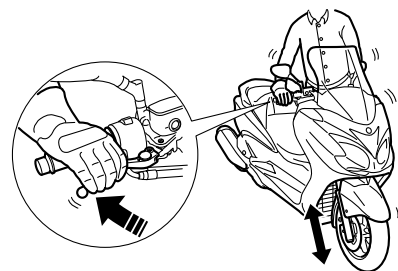

HCA10591

ATTENZIONE

Se la forcella è danneggiata o non funziona agevolmente, farla controllare o riparare da un concessionario Yamaha.

Controllo dello sterzo

HAU45512

Se usurati o allentati, i cuscinetti dello sterzo possono essere fonte di pericoli. Pertanto si deve controllare il funzionamento dello sterzo come segue agli intervalli specificati nella tabella della manutenzione periodica e lubrificazione.

1. Posizionare il veicolo sul cavalletto centrale. **AVVERTENZA! Per evitare infortuni, supportare fermamente il veicolo in modo che non ci sia pericolo che si ribalti.** [HWA10752]
2. Tenere le estremità inferiori degli steli forcella e cercare di muoverli in avanti e all'indietro. Se si sente del gioco, fare controllare o riparare lo sterzo da un concessionario Yamaha.

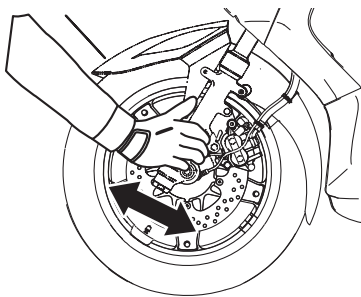

ZAUM1128

Controllo dei cuscinetti ruote

HAU23292



Si devono controllare i cuscinetti ruota anteriore e posteriore agli intervalli specificati nella tabella della manutenzione periodica e lubrificazione. Se c'è del gioco nel mozzo ruota, o se la ruota non gira agevolmente, fare controllare i cuscinetti ruote da un concessionario Yamaha.

Batteria

HAU46344

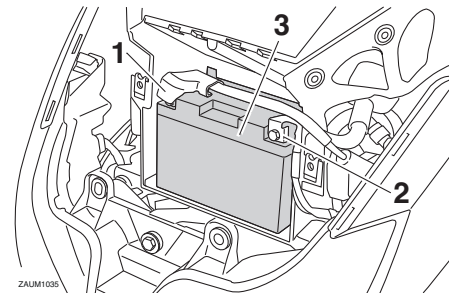

ZAUM1035

1. Cavo positivo batteria (rosso)
2. Cavo negativo batteria (nero)
3. Batteria

La batteria si trova dietro al pannello C. (Vedere pagina 6-8.)

Questo modello è equipaggiato con una batteria ricaricabile con valvola di sicurezza VRLA (Valve Regulated Lead Acid). Non occorre controllare l'elettrolito o aggiungere acqua distillata. Tuttavia, occorre controllare i collegamenti dei cavi batteria e, se necessario, fissarli saldamente.

HWA10761

AVVERTENZA

- Il liquido della batteria è velenoso e pericoloso, in quanto contiene acido solforico che provoca ustioni gravi. Evitare qualsiasi contatto con la pelle, gli occhi o gli abiti e proteg-

MANUTENZIONE E REGOLAZIONI PERIODICHE

6

gere sempre gli occhi quando si lavora vicino alle batterie. In caso di contatto, eseguire i seguenti provvedimenti di PRONTO SOCCORSO.

- **CONTATTO ESTERNO:** Sciacquare con molta acqua.
- **CONTATTO INTERNO:** Bere grandi quantità di acqua o latte e chiamare immediatamente un medico.
- **OCCHI:** Sciacquare con acqua per 15 minuti e ricorrere immediatamente ad un medico.
- **Le batterie producono gas idrogeno esplosivo. Pertanto tenere le scintille, le fiamme, le sigarette ecc. lontane dalla batteria e provvedere ad una ventilazione adeguata quando si carica la batteria in ambienti chiusi.**
- **TENERE QUESTA E TUTTE LE BATTERIE FUORI DALLA PORTATA DEI BAMBINI.**

Per caricare la batteria

Fare caricare al più presto possibile la batteria da un concessionario Yamaha, se sembra che si sia scaricata. Tenere presente che la batteria tende a scaricarsi più rapidamente se il veicolo è equipaggiato con accessori elettrici optional.

HCA16522

ATTENZIONE

Per caricare una batteria ricaricabile con valvola di sicurezza VRLA (Valve Regulated Lead Acid), occorre un caricabatteria speciale (a tensione costante). Se si utilizza un caricabatteria convenzionale si danneggia la batteria.

Rimessaggio della batteria

1. Se non si intende utilizzare il modello per oltre un mese, togliere la batteria, caricarla completamente e poi riporla in un ambiente fresco e asciutto.
ATTENZIONE: Quando si toglie la batteria, accertarsi che la chiave sia girata su "OFF", poi scollegare il cavo negativo prima di scollegare il cavo positivo. [HCA16303]
2. Se la batteria resta inutilizzata per più di due mesi, controllarla almeno una volta al mese e caricarla completamente se è necessario.
3. Caricare completamente la batteria prima dell'installazione.
ATTENZIONE: Quando si installa la batteria, accertarsi che la chiave sia girata su "OFF", poi collegare il cavo positivo prima di collegare il cavo negativo. [HCA16841]

HCA16531

ATTENZIONE

Tenere la batteria sempre carica. Se si ripone una batteria scarica, si possono provocare danni permanenti alla stessa.

MANUTENZIONE E REGOLAZIONI PERIODICHE

Sostituzione dei fusibili

HAUM3092

La scatola fusibili che contiene i fusibili dei circuiti individuali si trova dietro al pannello B. (Vedere pagina 6-8.)

NOTA

Il fusibile principale, che si trova in una posizione diversa e difficile da raggiungere, deve essere sostituito da un concessionario Yamaha.

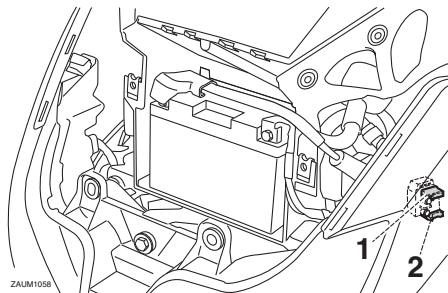

1. Fusibile principale
2. Fusibile principale di riserva

Se un fusibile dei circuiti individuali si brucia, sostituirlo come segue.

1. Girare la chiave su "OFF" e spegnere il circuito elettrico in questione.
2. Togliere il fusibile bruciato ed installare un fusibile nuovo dell'ampere secondo specifica. **AVVERTENZA!**

Non utilizzare un fusibile di amperaggio superiore a quello consigliato per evitare di provocare danni estesi all'impianto elettrico ed eventualmente un incendio. [HWA15132]

NOTA

Le pinze per fusibili sono incluse nel kit attrezzi. Servirsi delle pinze per rimuovere e installare i fusibili.

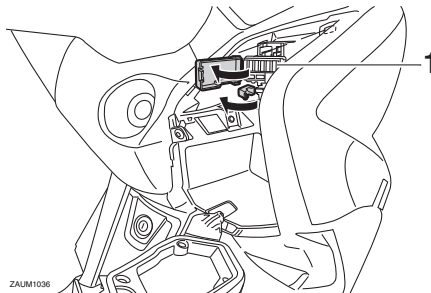

1. Scatola fusibili

YP125R

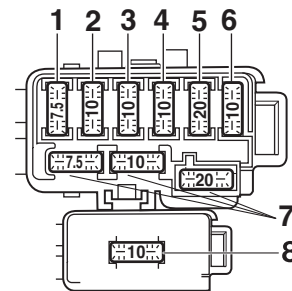

ZALUM1037

1. Fusibile ventola radiatore
2. Fusibile ECU
3. Fusibile di backup
4. Fusibile sistema di segnalazione
5. Fusibile faro
6. Fusibile accensione
7. Fusibile di riserva
8. Fusibile luci d'emergenza

MANUTENZIONE E REGOLAZIONI PERIODICHE

YP125RA

HAU34242

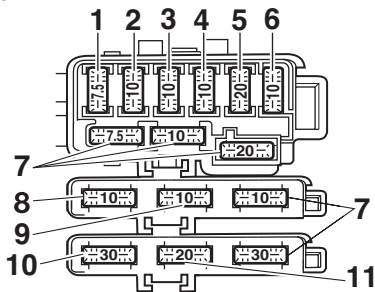

1. Fusibile ventola radiatore
2. Fusibile ECU
3. Fusibile di backup
4. Fusibile sistema di segnalazione
5. Fusibile faro
6. Fusibile accensione
7. Fusibile di riserva
8. Fusibile luci d'emergenza
9. Fusibile centralina ABS
10. Fusibile motorino ABS
11. Fusibile del solenoide ABS

Fusibili secondo specifica:

- Fusibile principale:
30.0 A
- Fusibile dell'accensione:
10.0 A
- Fusibile dell'impianto di segnalazione:
10.0 A
- Fusibile del faro:
20.0 A
- Fusibile degli indicatori di direzione e delle luci d'emergenza:
10.0 A
- Fusibile della ventola del radiatore:
7.5 A
- Fusibile della centralina dell'ABS:
YP125RA 10.0 A
- Fusibile del motorino dell'ABS:
YP125RA 30.0 A
- Fusibile del solenoide ABS:
YP125RA 20.0 A
- Fusibile di backup:
10.0 A

Sostituzione di una lampada faro

Questo modello è equipaggiato con lampada faro alogene. Se una lampada faro brucia, farla sostituire da un concessionario Yamaha e, se necessario, fare regolare il fascio luce.

3. Girare la chiave su "ON" ed accendere il circuito elettrico in questione per controllare se l'apparecchiatura funziona.
4. Se nuovamente il fusibile brucia subito, fare controllare l'impianto elettrico da un concessionario Yamaha.

Lampada biluce fanalino/stop

HAU24182

Questo modello è equipaggiato con una lampada biluce fanalino/stop a LED. Se la lampada biluce fanalino/stop non si accende, farla controllare da un concessionario Yamaha.

Indicatore di direzione anteriore

HAU39881

Se un indicatore di direzione anteriore non si accende, fare controllare il circuito elettrico da un concessionario Yamaha o sostituire la lampada.

Sostituzione di una lampada indicatore di direzione posteriore

HAUM3062

1. Posizionare lo scooter sul cavalletto centrale.
2. Aprire la sella. (Vedere pagina 3-18.)
3. Togliere il vano portaoggetti posteriore togliendo i bulloni.
4. Togliere il portalamпада con cavetto (insieme alla lampada indicatore di direzione) girandolo in senso antiorario.

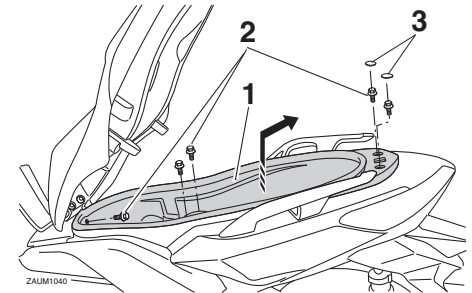

- ZALUM1040
1. Vano portaoggetti
 2. Bullone
 3. Tappo di gomma

5. Rimuovere la lampada bruciata premendola e girandola in senso antiorario.

MANUTENZIONE E REGOLAZIONI PERIODICHE

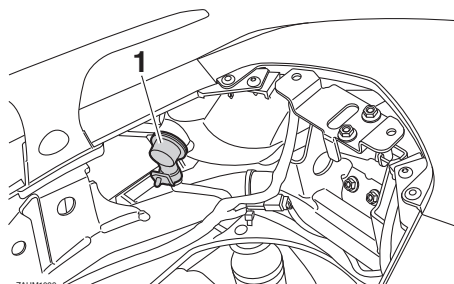

ZALUM1038

1. Cavetto portalamпада indicatore di direzione

6

6. Inserire una lampada nuova nel portalamпада, premerla, quindi girarla in senso orario fino a quando si blocca.

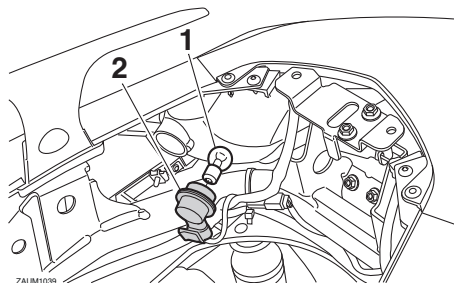

ZALUM1039

1. Lampadina indicatore di direzione

2. Cavetto portalamпада indicatore di direzione

7. Installare il portalamпада (insieme alla lampada) girandolo in senso orario.

8. Posizionare il vano portaoggetti posteriore nella sua posizione originaria e poi installare i bulloni.

9. Chiudere la sella.

HAUM2203

Sostituzione della lampada luce targa

1. Togliere il portalamпада con cavetto (insieme alla lampada) estraendolo.

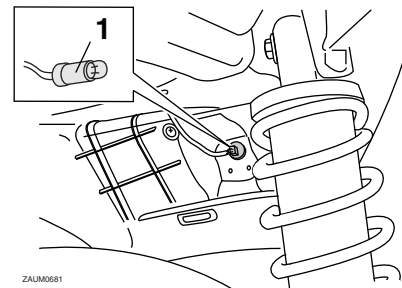

ZALUM0681

1. Connessione portalamпада luce targa

2. Togliere la lampada bruciata estraendola.

3. Inserire una lampada nuova nel portalamпада con cavetto.

4. Installare il portalamпада con cavetto (insieme alla lampada) premendolo.

Luce di posizione anteriore

HAU54501

Questo modello è equipaggiato con luci di posizione anteriori a LED.

Se una luce di posizione anteriore non si accende, farla controllare da un concessionario Yamaha.

Ricerca ed eliminazione guasti

HAU25882

Sebbene gli scooter Yamaha subiscano un rigoroso controllo prima della spedizione dalla fabbrica, si possono verificare dei guasti durante il funzionamento. Eventuali problemi nei sistemi di alimentazione del carburante, di compressione o di accensione, per esempio, possono provocare difficoltà all'avviamento o perdite di potenza.

Le tabelle di ricerca ed eliminazione guasti che seguono rappresentano una guida rapida e facile per controllare questi impianti vitali. Tuttavia, se lo scooter dovesse richiedere riparazioni, consigliamo di portarlo da un concessionario Yamaha, i cui tecnici esperti sono in possesso degli attrezzi, dell'esperienza e delle nozioni necessari per l'esecuzione di una corretta manutenzione dello scooter.

Usare soltanto ricambi originali Yamaha. Le imitazioni possono essere simili ai ricambi originali Yamaha, ma spesso sono di qualità inferiore, hanno durata minore e possono provocare riparazioni costose.

HWA15142

AVVERTENZA

Quando si controlla l'impianto del carburante, non fumare, ed accertarsi che non ci siano fiamme libere o scintille nelle vicinanze, comprese le fiamme pilota di

scaldacqua o fornaci. La benzina o i vapori di benzina possono accendersi o esplodere, provocando gravi infortuni o danni materiali.

MANUTENZIONE E REGOLAZIONI PERIODICHE

HAU42706

Tabelle di ricerca ed eliminazione guasti

Problemi all'avviamento o prestazioni scarse del motore

1. Carburante



2. Batteria

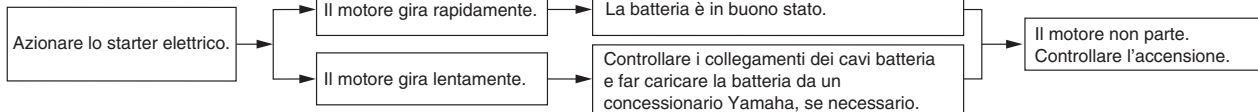

3. Accensione

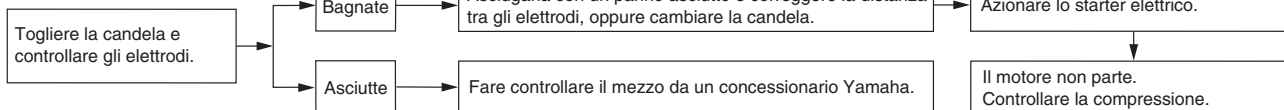

4. Compressione

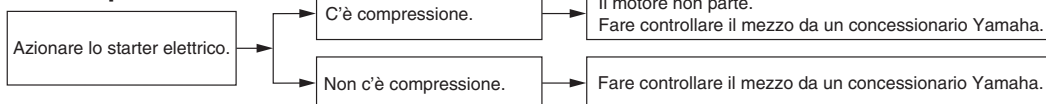

MANUTENZIONE E REGOLAZIONI PERIODICHE

Surriscaldamento del motore

HWAT1041

AVVERTENZA

- Non togliere il tappo radiatore quando il motore e il radiatore sono caldi. Liquido bollente e vapore possono fuoriuscire sotto pressione e provocare lesioni gravi. Ricordarsi di aspettare fino a quando il motore si è raffreddato.
- Mettere un panno spesso, come un asciugamano, sul tappo radiatore, e poi girarlo lentamente in senso antiorario fino al fermo, per permettere alla pressione residua di fuoriuscire. Quando cessa il sibilo, premere il tappo mentre lo si gira in senso antiorario, e poi toglierlo.

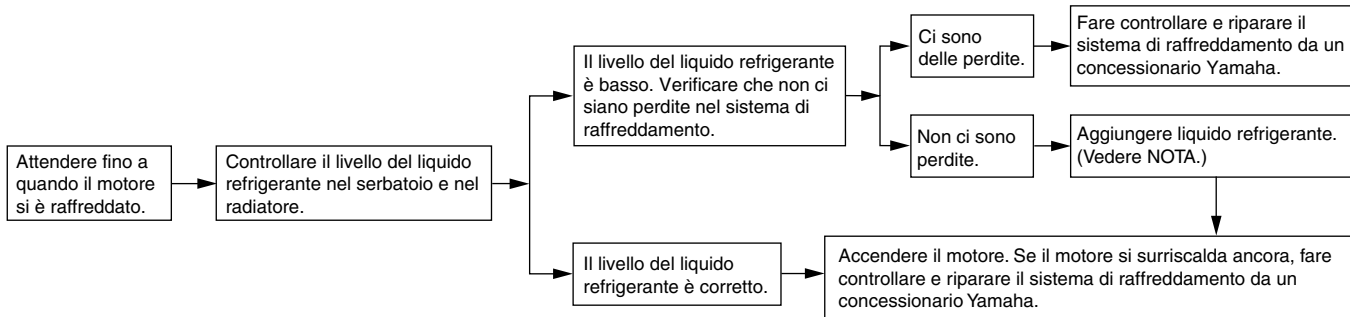

NOTA

Se non si dispone di liquido refrigerante, in sua vece si può usare provvisoriamente dell'acqua del rubinetto, a patto che la si sostituisca al più presto possibile con il liquido refrigerante consigliato.

Verniciatura opaca, prestare attenzione

HAU37834

HCA15193

ATTENZIONE

Alcuni modelli sono equipaggiati con parti a verniciatura opaca. Prima della pulizia del veicolo, si raccomanda di consultare un concessionario Yamaha per consigli sui prodotti da usare. L'utilizzo di spazzole, prodotti chimici forti o detersivi aggressivi per la pulizia di queste parti può graffiare o danneggiarne la superficie. Si raccomanda inoltre di non applicare cera su nessuna parte con verniciatura opaca.

Pulizia

HAU26096

Pur servendo a rivelare gli aspetti attrattivi della tecnologia, la struttura aperta dello scooter lo rende più vulnerabile. Ruggine e corrosione possono svilupparsi malgrado l'impiego di componenti di alta qualità. Un tubo di scarico arrugginito potrebbe non dare nell'occhio su un'auto, ma comprometterebbe irrimediabilmente l'estetica di uno scooter. Una pulizia frequente e appropriata, non soltanto soddisfa le condizioni di garanzia, bensì mantiene l'estetica dello scooter, ne allunga la durata e ne ottimizza le prestazioni.

Prima della pulizia

1. Coprire l'uscita gas di scarico con un sacchetto di plastica dopo che il motore si è raffreddato.
2. Accertarsi che tutti i tappi ed i coperchi, i connettori e gli elementi di connessione elettrici, cappuccio candela compreso, siano ben chiusi.
3. Eliminare lo sporco difficile da trattare, come l'olio bruciato sul carter, con uno sgrassante ed una spazzola, ma non applicare mai questi prodotti sui paraolio, sulle guarnizioni e sui perni delle ruote. Sciacquare sempre lo sporco ed il prodotto sgrassante con acqua.

Pulizia

HCA10784

ATTENZIONE

- Evitare di usare detersivi per ruote fortemente acidi, specialmente sulle ruote a raggi. Se si utilizzano prodotti del genere sullo sporco particolarmente ostinato, non lasciare il detersivo sulla superficie interessata più a lungo di quanto indicato sulle istruzioni per l'uso. Inoltre sciacquare a fondo la superficie con acqua, asciugarla immediatamente e poi applicare uno spray protettivo anticorrosione.
- Metodi di lavaggio errati possono danneggiare le parti in plastica (quali le carenature, i pannelli, i parabrezza, le lenti faro, le lenti pannello strumenti ecc.) e le marmitte. Per pulire la plastica, usare soltanto un panno o una spugna soffici e puliti. Tuttavia, se non è possibile pulire a fondo le parti in plastica con acqua, è possibile utilizzare un detersivo neutro diluito in acqua. Accertarsi di sciacquare con abbondante acqua ogni residuo di detersivo poiché è dannoso per le parti in plastica.

PULIZIA E RIMESSAGGIO DELLO SCOOTER

- **Non utilizzare prodotti chimici forti sulle parti in plastica. Accertarsi di non utilizzare panni o spugne che siano stati in contatto con prodotti di pulizia forti o abrasivi, solvente o diluente, carburante (benzina), prodotti per rimuovere o inibire la ruggine, liquido freni, antigelo o elettrolito.**
- **Non utilizzare macchine di lavaggio con getti d'acqua ad alta pressione o di vapore, perché possono provocare infiltrazioni d'acqua e deterioramenti nelle seguenti zone: tenute (dei cuscinetti ruota e del forcellone, forcella e freni), componenti elettrici (connettori, elementi di connessione, strumenti, interruttori e luci), tubi sfiato e ventilazione.**
- **Per gli scooter muniti di parabrezza: Non usare detergenti forti o spugne dure che provocherebbero opacità o graffi. Alcuni prodotti detergenti per la plastica possono lasciare graffi sul parabrezza. Provare il prodotto su una piccola parte nascosta del parabrezza per accertarsi che non lasci segni. Se il parabrezza è graffiato, usare un preparato lucidante di qualità per plastica dopo il lavaggio.**

Dopo l'utilizzo normale

Togliere lo sporco con acqua calda, un detergente neutro ed una spugna soffice e pulita, e poi sciacquare a fondo con acqua pulita. Utilizzare uno spazzolino da denti o uno scovolino per bottiglie per le zone di difficile accesso. Lo sporco difficile da trattare e gli insetti si eliminano più facilmente coprendo la superficie interessata con un panno bagnato qualche minuto prima della pulizia.

Dopo la guida nella pioggia, vicino al mare e su strade su cui è stato sparso del sale

Poiché il sale marino o quello sparso sulle strade in inverno è estremamente corrosivo in combinazione con l'acqua, ogni volta che si è utilizzato il mezzo nella pioggia, vicino al mare e su strade su cui è stato sparso del sale procedere come segue:

NOTA

Il sale sparso sulle strade in inverno può restarvi fino alla primavera.

1. Lavare lo scooter con acqua fredda e con un detergente neutro, dopo che il motore si è raffreddato.

ATTENZIONE: Non usare acqua calda, in quanto aumenta l'azione corrosiva del sale. [HCA10792]

2. Applicare uno spray anticorrosione su tutte le superfici di metallo, comprese quelle cromate e nichelate, per prevenire la corrosione.

Pulizia del parabrezza

Evitare l'utilizzo di detergenti alcalini o molto acidi, benzina, liquido freni o qualsiasi altro solvente. Pulire il parabrezza con un panno o una spugna inumiditi di detergente delicato, dopo di che sciacquarlo a fondo con acqua. Per una pulizia supplementare, utilizzare il detergente per parabrezza Yamaha Windshield Cleaner o un altro detergente per parabrezza di alta qualità. Alcuni prodotti detergenti per parti in plastica possono lasciare graffi sul parabrezza. Prima di utilizzare questo tipo di detergenti, provarli su un'area del parabrezza che non comprometta la visuale e sia poco visibile.

Dopo la pulizia

1. Asciugare lo scooter con una pelle di camoscio o un panno di tessuto assorbitante.
2. Lucidare con un prodotto specifico le superfici cromate, di alluminio o di acciaio inox, compreso l'impianto di scarico. (Con la lucidatura si possono

PULIZIA E RIMESSAGGIO DELLO SCOOTER

HAU36564

eliminare persino le scoloriture provocate dal calore sugli impianti di scarico di acciaio inox.)

3. Per prevenire la corrosione, consigliamo di applicare uno spray protettivo su tutte le superfici metalliche, comprese quelle cromate e nichelate.
4. Utilizzare olio spray come detergente universale per eliminare qualsiasi traccia di sporco residuo.
5. Ritoccare i danneggiamenti di lieve entità della vernice provocati dai sassi, ecc.
6. Applicare della cera su tutte le superfici verniciate.
7. Lasciare asciugare completamente lo scooter prima di rimessarlo o di coprirlo.

HWA10943

AVVERTENZA

Corpi estranei sui freni o sui pneumatici possono far perdere il controllo.

- **Accertarsi che non ci sia olio o cera sui freni o sui pneumatici. Se necessario, pulire i dischi freni e i le guarnizioni dei freni con un detergente per dischi freni o con acetone e lavare i pneumatici con acqua calda ed un detergente neutro.**

- **Prima di utilizzare lo scooter, provare la sua capacità di frenata ed il comportamento in curva.**

HCA10801

ATTENZIONE

- **Applicare con parsimonia olio spray e cera e accertarsi di togliere con un panno il prodotto in eccesso.**
- **Non applicare mai olio o cera sulle parti in gomma e in plastica, bensì trattarle con prodotti di pulizia specifici.**
- **Evitare di usare prodotti lucidanti abrasivi, in quanto asportano la vernice.**

NOTA

- Consultare un concessionario Yamaha per consigli sui prodotti da usare.
- Lavaggio, pioggia o umidità possono causare l'appannamento della lente faro. Accendendo il faro per breve tempo si aiuterà l'eliminazione della condensa dalla lente.

Rimezzaggio

A breve termine

Per il rimezzaggio, usare sempre un locale fresco e asciutto e, se necessario, proteggere lo scooter dalla polvere con una copertura che lasci traspirare l'aria. Accertarsi che il motore e l'impianto di scarico si siano raffreddati prima di coprire lo scooter.

HCA10821

ATTENZIONE

- **Se si rimessa lo scooter in un ambiente scarsamente ventilato, o lo si copre con una tela cerata quando è ancora bagnato, si permette all'acqua ed all'umidità di penetrare e di provocare la formazione di ruggine.**
- **Per prevenire la corrosione, evitare scantinati umidi, ricoveri d'animali (a causa della presenza d'ammoniaca) e gli ambienti in cui sono immagazzinati prodotti chimici forti.**

A lungo termine

Prima di rimezzare lo scooter per diversi mesi:

1. Seguire tutte le istruzioni nella sezione "Pulizia" del presente capitolo.

PULIZIA E RIMESSAGGIO DELLO SCOOTER

2. Riempire il serbatoio carburante ed aggiungere uno stabilizzatore del carburante (se disponibile) per prevenire l'arrugginimento del serbatoio carburante ed il deterioramento del carburante.
3. Eseguire le fasi riportate di seguito per proteggere il cilindro, i segmenti, ecc. dalla corrosione.
 - a. Togliere il cappuccio candela e la candela.
 - b. Versare un cucchiaino da tè di olio motore nel foro della candela.
 - c. Installare il cappuccio candela sulla candela e poi mettere la candela sulla testa cilindro in modo che gli elettrodi siano a massa. (Questo limiterà la formazione di scintille durante la prossima fase.)
 - d. Mettere in rotazione diverse volte il motore con lo starter. (In questo modo la parete del cilindro si ricoprirà di olio.)
 - e. Togliere il cappuccio candela e poi installare la candela ed il cappuccio candela. **AVVERTENZA! Per prevenire danneggiamenti o infortuni provocati dalle scintille, accertarsi di aver messo a mas-**

sa gli elettrodi della candela mentre si fa girare il motore.

[HWA10952]

4. Lubrificare tutti i cavi di comando ed i perni di guida di tutte le leve e dei pedali, come pure del cavalletto laterale/cavalletto centrale.
5. Controllare e, se necessario, ripristinare la pressione pneumatici e poi sollevare lo scooter in modo che entrambe le ruote non tocchino terra. In alternativa, far girare le ruote di poco ogni mese in modo da prevenire il danneggiamento locale dei pneumatici.
6. Coprire l'uscita gas di scarico con un sacchetto di plastica per prevenire la penetrazione di umidità.
7. Togliere la batteria e caricarla completamente. Riporla in un locale fresco ed asciutto e caricarla una volta al mese. Non riporre la batteria in un ambiente troppo freddo o caldo [meno di 0 °C (30 °F) oppure più di 30 °C (90 °F)]. Per maggiori informazioni sul rimessaggio della batteria, vedere pagina 6-27.

NOTA

Eseguire tutte le riparazioni eventualmente necessarie prima di rimessare lo scooter.

CARATTERISTICHE TECNICHE

Dimensioni:

Lunghezza totale:
2160 mm (85.0 in)
Larghezza totale:
790 mm (31.1 in)
Altezza totale:
1385 mm (54.5 in)
Altezza alla sella:
785 mm (30.9 in)
Passo:
1525 mm (60.0 in)
Distanza da terra:
125 mm (4.92 in)
Raggio minimo di sterzata:
2500 mm (98.4 in)

Peso:

Peso in ordine di marcia:
YP125R 169 kg (373 lb)
YP125RA 173 kg (381 lb)

Motore:

Tipo di motore:
4 tempi, raffreddato a liquido, monoalbero
a camme in testa SOHC
Disposizione dei cilindri:
Monocilindro
Cilindrata:
124 cm³
Alesaggio x corsa:
52.0 x 58.6 mm (2.05 x 2.31 in)
Rapporto di compressione:
11.20 : 1
Sistema di avviamento:
Avviamento elettrico

Sistema di lubrificazione:

A carter umido

Olio motore:

Marca consigliata:
YAMALUBE

Tipo:

SAE 10W-30, 10W-40, 15W-40, 20W-40
oppure 20W-50

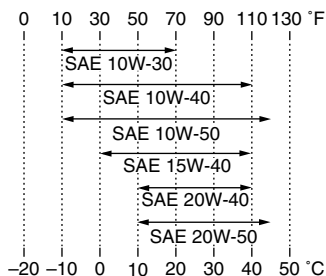

Gradazione dell'olio motore consigliato:

API service tipo SG o superiore/JASO MA

Quantità di olio motore:

Senza sostituzione dell'elemento del filtro dell'olio:

1.40 L (1.48 US qt, 1.23 Imp.qt)

Con sostituzione dell'elemento del filtro dell'olio:

1.50 L (1.59 US qt, 1.32 Imp.qt)

Olio della trasmissione finale:

Tipo:

YAMALUBE 10W-40 oppure olio motore SAE 10W-30 tipo SE

Quantità:

0.21 L (0.22 US qt, 0.18 Imp.qt)

Impianto di raffreddamento:

Capacità serbatoio liquido refrigerante (fino al livello massimo):

0.32 L (0.34 US qt, 0.28 Imp.qt)

Capacità del radiatore (tutto il circuito compreso):

1.10 L (1.16 US qt, 0.97 Imp.qt)

Filtro dell'aria:

Elemento del filtro dell'aria:

Elemento di carta rivestito d'olio

Carburante:

Carburante consigliato:

Benzina super senza piombo (gasohol (E10) accettabile)

Capacità del serbatoio carburante:

13.2 L (3.49 US gal, 2.90 Imp.gal)

Quantità di riserva carburante:

2.5 L (0.66 US gal, 0.55 Imp.gal)

Iniezione carburante:

Corpo farfallato:

Sigla di identificazione:

1B91 00

Candela/-e:

Produttore/modello:

NGK/CPR9EA-9

Distanza elettrodi:

0.8-0.9 mm (0.031-0.035 in)

Frizione:

Tipo di frizione:

A secco, centrifuga automatica

Trasmissione:

Rapporto di riduzione primaria:

(1.000)

Trasmissione finale:
Ad ingranaggi
Rapporto di riduzione secondaria:
41/14 x 44/13 (9.912)
Tipo di trasmissione:
A cinghia trapezoidale, automatica
Comando:
Centrifuga, automatica

Parte ciclistica:

Tipo di telaio:
Scocca inferiore
Angolo di incidenza:
28.00 grado
Avancorsa:
100 mm (3.9 in)

Pneumatico anteriore:

Tipo:
Senza camera d'aria
Misura:
120/70-15 M/C 56P(METZELER)-
56S(MICHELIN)
Produttore/modello:
METZELER / FEELFREE
Produttore/modello:
MICHELIN / CITYGRIP

Pneumatico posteriore:

Tipo:
Senza camera d'aria
Misura:
140/70-14 M/C 68P(METZELER)-
68S(MICHELIN)
Produttore/modello:
METZELER / FEELFREE

Produttore/modello:
MICHELIN / CITYGRIP

Carico:

Carico massimo:
YP125R 185 kg (408 lb)
YP125RA 181 kg (399 lb)
(Peso totale del pilota, del passeggero, del
carico e degli accessori)

Pressione pneumatici (misurata a pneumatici freddi):

Condizione di carico:
0-90 kg (0-198 lb)
Anteriore:
190 kPa (1.90 kgf/cm², 28 psi)
Posteriore:
220 kPa (2.20 kgf/cm², 32 psi)
Condizione di carico:
YP125R 90-185 kg (198-408 lb)
YP125RA 90-181 kg (198-399 lb)
Anteriore:
210 kPa (2.10 kgf/cm², 30 psi)
Posteriore:
250 kPa (2.50 kgf/cm², 36 psi)

Ruota anteriore:

Tipo di ruota:
Ruota in lega
Dimensioni cerchio:
15 x MT3.5

Ruota posteriore:

Tipo di ruota:
Ruota in lega
Dimensioni cerchio:
14 x MT3.75

Freno anteriore:

Tipo:
A disco singolo
Comando:
Con la mano destra
Liquido consigliato:
DOT 4

Freno posteriore:

Tipo:
A disco singolo
Comando:
Con la mano sinistra
Liquido consigliato:
DOT 4

Sospensione anteriore:

Tipo:
Forcella telescopica
Tipo a molla/ammortizzatore:
Molla a spirale / ammortizzatore idraulico
Escursione ruota:
110 mm (4.3 in)

Sospensione posteriore:

Tipo:
Gruppo motore-trasmissione oscillante
Tipo a molla/ammortizzatore:
Molla a spirale / ammortizzatore idraulico
Escursione ruota:
84 mm (3.3 in)

Impianto elettrico:

Sistema d'accensione:
TCI
Sistema di carica:
Volano magnete in C.A.

CARATTERISTICHE TECNICHE

Batteria:

Modello:
GT9B-4
Tensione, capacità:
12 V, 8.0 Ah

Faro:

Tipo a lampadina:
Lampada alogena

Tensione, potenza lampadina × quantità:

Faro:
12 V, 55.0 W × 2
Lampada biluce fanalino/stop:
LED
Indicatore di direzione anteriore:
12 V, 10.0 W × 2
Indicatore di direzione posteriore:
12 V, 10.0 W × 2
Luce ausiliaria:
12 V, 5.0 W × 2
Luce targa:
12 V, 5.0 W × 1
Luce pannello strumenti:
LED
Spia abbagliante:
LED
Spia degli indicatori di direzione:
LED
Spia del livello del carburante:
LED
Spia problemi al motore:
LED
Spia dell'ABS:
YP125RA LED

Spia del sistema immobilizzatore:

LED

Fusibili:

Fusibile principale:
30.0 A
Fusibile del faro:
20.0 A
Fusibile dell'impianto di segnalazione:
10.0 A
Fusibile dell'accensione:
10.0 A
Fusibile della ventola del radiatore:
7.5 A
Fusibile degli indicatori di direzione e delle luci
d'emergenza:
10.0 A
Fusibile ECU:
10.0 A
Fusibile della centralina dell'ABS:
YP125RA 10.0 A
Fusibile del motorino dell'ABS:
YP125RA 30.0 A
Fusibile del solenoide ABS:
YP125RA 20.0 A
Fusibile di backup:
10.0 A

Numeri d'identificazione

HAU40793

Riportare il numero identificazione veicolo e le informazioni dell'etichetta modello qui sotto negli appositi spazi per assistenza nell'ordinazione di ricambi dai concessionari Yamaha, o come riferimento in caso di furto del veicolo.

NUMERO IDENTIFICAZIONE VEICOLO:

INFORMAZIONI DELL'ETICHETTA MODELLO:

Numero identificazione veicolo

HAU26411

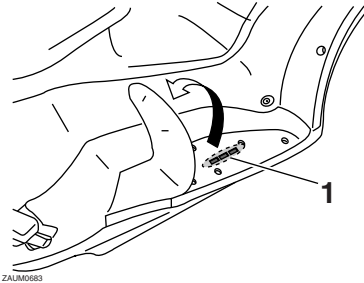

1. Numero identificazione veicolo

Il numero di identificazione del veicolo è stampigliato sul telaio.

NOTA

Il numero di identificazione del veicolo serve ad identificare il vostro veicolo e può venire utilizzato per immatricolarlo presso le autorità competenti della zona interessata.

Etichetta modello

HAU26461

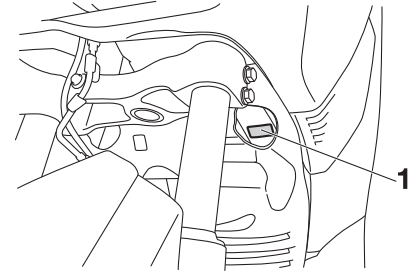

1. Etichetta modello

L'etichetta del modello è applicata nella posizione indicata nella figura. Registrare le informazioni di questa etichetta nell'apposito spazio. Queste informazioni sono necessarie per ordinare i ricambi presso i concessionari Yamaha.

INDICE ANALITICO

A

ABS (per modelli con ABS)	3-14
Accelerazione e decelerazione	5-3
Allarme antifurto (optional).....	3-12
Assiemi ammortizzatori, regolazione	3-20
Avviare il motore	5-1
Avvio del mezzo	5-2

B

Batteria	6-27
Bloccetto accensione/bloccasterzo	3-2

C

Candela, controllo.....	6-10
Caratteristiche tecniche.....	8-1
Carburante	3-16
Carburante, consigli per ridurre il consumo.....	5-4
Cavalletto centrale e cavalletto laterale, controllo e lubrificazione.....	6-25
Cavalletto laterale	3-20
Cavi, controllo e lubrificazione.....	6-24
Commutatore luce abbagliante/ anabbagliante	3-13
Consigli per una guida sicura	1-5
Convertitori catalitici	3-17
Cuscinetti ruote, controllo	6-27

E

Etichetta modello	9-1
-------------------------	-----

F

Filtro aria ed elementi filtranti carter cinghia trapezoidale	6-16
Forcella, controllo	6-26
Frenatura.....	5-3
Fusibili, sostituzione	6-29

G

Gioco della manopola acceleratore, controllo	6-18
Gioco delle leve freno anteriore e posteriore, controllo.....	6-21
Gioco valvole.....	6-18

I

Indicatore di direzione anteriore.....	6-31
Informazioni di sicurezza.....	1-1
Interruttore avviamento	3-13
Interruttore dell'avvisatore acustico	3-13
Interruttore di segnalazione luce abbagliante	3-13
Interruttore indicatori di direzione	3-13
Interruttore luci d'emergenza	3-13
Interruttori manubrio.....	3-12

K

Kit attrezzi.....	6-2
-------------------	-----

L

Lampada biluce fanalino/stop	6-31
Lampada faro, sostituzione	6-30
Lampada indicatore di direzione (posteriore), sostituzione	6-31
Lampada luce targa, sostituzione	6-32
Leva freno, anteriore	3-14
Leva freno, posteriore	3-14
Leve freno, lubrificazione	6-25
Liquido freni, sostituzione	6-24
Liquido refrigerante	6-15
Livello liquido freni, controllo.....	6-22
Luce di posizione anteriore	6-33

M

Manopola e cavo acceleratore, controllo e lubrificazione	6-24
---	------

Manutenzione e lubrificazione, periodica.....	6-4
Manutenzione, sistema di controllo emissioni.....	6-3

N

Numeri d'identificazione	9-1
Numero identificazione veicolo	9-1

O

Olio motore	6-12
Olio trasmissione finale.....	6-14

P

Pannelli, rimozione ed installazione	6-8
Parcheggio	5-5
Pastiglie del freno anteriore e posteriore, controllo.....	6-21
Pneumatici	6-18
Posizioni dei componenti.....	2-1
Pulizia.....	7-1

R

Ricerca ed eliminazione guasti	6-33
Rimessaggio	7-3
Rodaggio.....	5-4
Ruote.....	6-20

S

Sella	3-18
Sistema d'interruzione circuito accensione	3-21
Sistema immobilizzatore	3-1
Spia ABS (per i modelli con ABS)	3-3
Spia guasto motore	3-3
Spia immobilizer	3-4
Spia livello carburante.....	3-3
Spia luce abbagliante	3-3
Spie d'avvertimento e di segnalazione	3-3

Spie indicatori di direzione	3-3
Sterzo, controllo	6-27
Strumento multifunzione	3-4

T

Tabella di ricerca ed eliminazione guasti.....	6-34
Tappo serbatoio carburante.....	3-15

V

Vani portaoggetti	3-18
Verniciatura opaca, prestare attenzione.....	7-1



MBK Industrie

Z.I. de Rouvroy 02100 Saint Quentin

Société Anonyme au capital de 45 000 000 €

R.C St-Quentin B 329 035 422

PRINTED IN FRANCE
2013.10 (H)