



⚠ Leia atentamente este manual antes de utilizar este veículo.

MANUAL DO UTILIZADOR

NMAX

GPD125-A

2DS-F819D-P0

 **Leia atentamente este manual antes de utilizar este veículo. Se o veículo for vendido, este manual deve acompanhá-lo.**

Bem-vindo ao mundo do motociclismo da Yamaha!

Como proprietário da GPD125-A, está a beneficiar da vasta experiência da Yamaha e da mais recente tecnologia relativa ao design e fabrico de produtos de alta qualidade, as quais concederam à Yamaha uma reputação de fiabilidade.

Por favor leia atentamente este manual para que possa desfrutar de todas as vantagens da sua GPD125-A. O Manual do utilizador não só lhe dá instruções relativas ao funcionamento, inspecção e manutenção da sua scooter, como também lhe indica como se proteger a si próprio e aos outros de problemas e ferimentos.

Além disso, as diversas sugestões apresentadas neste manual, ajudá-lo-ão a manter a sua scooter nas melhores condições possíveis. Caso tenha quaisquer outras questões, não hesite em contactar o seu concessionário Yamaha.

A equipa da Yamaha deseja-lhe muitas viagens seguras e agradáveis. Por isso, nunca se esqueça de que a segurança é o factor mais importante!

A Yamaha procura continuamente desenvolver o design e a qualidade do produto. Consequentemente, embora este manual contenha as informações mais atuais disponíveis sobre o produto na altura da impressão, poderão existir ligeiras discrepâncias entre a sua scooter e este manual. Se tiver qualquer questão sobre este manual, consulte um concessionário Yamaha.





Por favor leia este manual cuidadosamente e na totalidade antes de utilizar esta scooter.

Informações importantes do manual

PAU10134

As informações particularmente importantes são distinguidas neste manual pelas notas seguintes:

	Este é o símbolo de alerta de segurança. É usado para alertá-lo para potenciais perigos de ferimentos. Respeite todas as mensagens de segurança assinaladas com este símbolo para evitar possíveis ferimentos ou morte.
 AVISO	Um AVISO indica uma situação perigosa que, se não for evitada, pode resultar em morte ou ferimentos graves.
PRECAUÇÃO	Uma PRECAUÇÃO indica precauções especiais que devem ser adoptadas para evitar danos no veículo ou outros danos materiais.
NOTA	Uma NOTA fornece informações importantes para esclarecer ou simplificar os procedimentos.

*O produto e as especificações estão sujeitos a alterações sem aviso prévio.

PAUN1180

GPD125-A
MANUAL DO UTILIZADOR
©2015 PT Yamaha Indonesia Motor Manu-
facturing
1.ª edição, abril 2015
Reservados todos os direitos.
Qualquer reimpressão ou utilização não au-
torizada
sem o consentimento escrito da
PT Yamaha Indonesia Motor Manufacturing
está expressamente proibida.
Impresso na Holanda.

Índice

Informações relativas à

segurança	1-1
Outras recomendações para uma condução segura	1-5

Descrição	2-1
Vista esquerda	2-1
Vista direita	2-2
Controlos e instrumentos	2-3

Funções dos controlos e

instrumentos	3-1
Interruptor principal/bloqueio da direção	3-1
Obturador da fechadura	3-2
Indicadores luminosos e luzes de advertência	3-2
Contador multifuncional	3-4
Interruptores do guiador	3-10
Alavanca do travão dianteiro	3-10
Alavanca do travão traseiro	3-11
ABS	3-11
Tampa do depósito de combustível	3-12
Combustível	3-13
Tubo de descarga do depósito de combustível	3-14
Conversor catalítico	3-15
Assento	3-15
Compartimentos de armazenagem	3-16

Descanso lateral	3-17
Sistema de corte do circuito de ignição	3-18

Para sua segurança – verificações

prévias à utilização	4-1
-----------------------------------	-----

Utilização e questões importantes

relativas à condução	5-1
Colocação do motor em funcionamento	5-1
Arranque	5-2
Aceleração e desaceleração	5-2
Travagem	5-3
Sugestões para a redução do consumo de combustível	5-3
Rodagem do motor	5-3
Estacionamento	5-4

Manutenção periódica e ajustes

Jogo de ferramentas do proprietário	6-1
Tabela de manutenção periódica para o sistema de controlo das emissões	6-3
Tabela de lubrificação e manutenção geral	6-4
Remoção e instalação dos painéis	6-8
Verificação da vela de ignição	6-9
Óleo do motor e coador de óleo	6-11

Óleo da transmissão final	6-13
Refrigerante	6-14
Filtro de ar e elementos do filtro de ar da caixa da correia em V	6-18
Verificação da folga do punho do acelerador	6-20
Folga das válvulas	6-20
Pneus	6-21
Rodas de liga	6-23
Verificação da folga da alavanca dos travões dianteiro e traseiro	6-23
Verificação das pastilhas dos travões da frente e de trás	6-24
Verificação do nível de líquido dos travões	6-24
Mudança do líquido dos travões	6-26
Verificação da correia em V	6-26
Verificação e lubrificação dos cabos	6-26
Verificação e lubrificação do punho e do cabo do acelerador	6-27
Lubrificação das alavancas do travão da frente e de trás	6-27
Verificação e lubrificação do descanso central e do descanso lateral	6-28
Verificação da forquilha dianteira	6-28

Verificação da direcção.....	6-29	Especificações	8-1
Verificação dos rolamentos de roda	6-29	Informações para o consumidor	9-1
Bateria	6-30	Números de identificação.....	9-1
Substituição dos fusíveis	6-31	Índice remissivo	10-1
Farol dianteiro	6-32		
Substituição de uma lâmpada de mínimos	6-33		
Luz do travão	6-34		
Substituição da lâmpada do farolim traseiro	6-34		
Substituição de uma lâmpada do sinal de mudança de direcção dianteiro	6-36		
Substituição de uma lâmpada do sinal de mudança de direcção traseiro	6-37		
Detecção e resolução de problemas	6-38		
Tabelas de detecção e resolução de problemas	6-39		
Cuidados e arrumação da scooter	7-1		
Cor mate cuidado.....	7-1		
Cuidados	7-1		
Armazenagem	7-4		

Informações relativas à segurança

1

PAU1026B

Seja um Proprietário Responsável

Como proprietário do veículo, é responsável pela segurança e funcionamento correcto da sua scooter.

As scooters são veículos de um eixo.

A sua utilização e manuseamento seguros dependem da adopção de técnicas de condução adequadas, bem como da perícia do condutor. Todos os condutores deverão ter conhecimento dos seguintes requisitos antes de conduzir esta scooter.

O condutor deverá:

- obter instruções completas de uma entidade competente sobre todos os aspectos da utilização da scooter;
- observar os avisos e os requisitos de manutenção apresentados neste Manual do utilizador;
- obter formação qualificada sobre as técnicas de condução corretas e seguras;
- obter serviços técnicos profissionais, conforme indicado neste Manual do utilizador e/ou sempre que se torne necessário devido a problemas mecânicos.
- Nunca conduza uma scooter sem formação ou instrução adequada. Faça um curso de formação. Os principian-

tes devem fazer formação com um instrutor certificado. Contacte um concessionário de scooters autorizado para obter informações sobre os cursos de formação mais próximos de si.

Condução segura

Efectue as verificações prévias sempre que utilizar o veículo para garantir que se encontra em perfeitas condições de funcionamento. Se o veículo não for inspeccionado ou mantido em condições, há mais possibilidades de ocorrer um acidente ou danos no equipamento. Consulte a página 4-1 para obter uma lista de verificações prévias à utilização.

- Esta scooter está concebida para transportar o condutor e um passageiro.
- O facto dos automobilistas não detectarem nem reconhecerem as scooters no trânsito é a principal causa dos acidentes entre automóveis e scooters. Muitos acidentes são causados por automobilistas que não vêem a scooter. É importante assegurar-se que seja visto para reduzir as hipóteses de ocorrência deste tipo de acidente.

Por isso:

- Use um casaco de cor viva.

- Redobre a atenção ao aproximar-se e ao passar por cruzamentos, uma vez que estes são os locais mais prováveis para a ocorrência de acidentes com scooters.
- Conduza onde os outros condutores o possam ver. Evite conduzir no ângulo morto de outro condutor.
- Nunca realize operações de manutenção numa scooter sem os conhecimentos adequados. Contacte um concessionário de scooters autorizado para se informar sobre as operações básicas de manutenção da scooter. Algumas operações de manutenção só podem ser efectuadas por pessoal certificado.
- Muitos acidentes envolvem condutores inexperientes. De facto, muitos condutores que estiveram envolvidos em acidentes nem sequer tinham carta de condução actual.
 - É importante que esteja qualificado para conduzir uma scooter e que só a empreste a outros condutores qualificados.
 - Conheça as suas capacidades e as suas limitações. Não tentar exceder as suas limitações é um factor que pode ajudá-lo a evitar um acidente.



- Recomendamos que pratique a condução da sua scooter em locais onde não haja trânsito, até que esteja bem familiarizado com a mesma e com todos os seus mecanismos de controlo.
- Muitos acidentes são causados por um erro cometido pelo condutor da scooter. Um erro tipicamente cometido pelo condutor é fazer uma curva fora-de-mão devido a velocidade excessiva ou a um ângulo de inclinação insuficiente em relação à velocidade.
- Obedeça sempre ao limite de velocidade e nunca ande mais depressa do que o permitido pelas condições da estrada e do trânsito.
- Sinalize sempre qualquer mudança de direcção ou ultrapassagem. Assegure-se de que os outros condutores o conseguem ver.
- A postura do condutor e do passageiro é importante para um controlo adequado.
- Durante a condução, o condutor deverá manter as mãos no guiador e os pés nos apoios de pés, a fim de manter o controlo da scooter.
- O passageiro deve segurar-se sempre no condutor, na correia do assento ou na barra de manobra

(se o veículo os possuir), com ambas as mãos, e deve manter os pés nos apoios de pés para o passageiro. Nunca transporte um passageiro, excepto se ele ou ela puderem colocar, com firmeza, ambos os pés nos apoios de pés do passageiro.

- Nunca conduza sob a influência de álcool ou outras drogas.
- Esta scooter está concebida para utilização apenas em estrada. Não de se destina a utilização todo-o-terreno.

Artigos de protecção

A maioria das fatalidades ocorridas em acidentes com scooters resultam de ferimentos na cabeça. O uso de um capacete de segurança é o factor mais importante para a prevenção ou redução de ferimentos na cabeça.

- Use sempre um capacete aprovado.
- Use uma viseira ou óculos protectores. O vento direccionado para os olhos desprotegidos pode contribuir para uma deficiência da visão que pode atrasar a visualização de uma situação de perigo.

- O uso de um casaco, calçado, calças e luvas resistentes, etc., é um meio eficaz na prevenção ou redução de escoriações ou lacerações.
- Nunca use roupas largas, caso contrário estas poderão prender-se nas alavancas de controlo ou nas rodas, causando ferimentos ou até um acidente.
- Use sempre vestuário de protecção que cubra as pernas, os tornozelos e os pés. O motor ou o sistema de escape ficam muito quentes durante ou após a utilização e podem provocar queimaduras.
- As precauções acima referidas aplicam-se também ao passageiro.

Evitar a intoxicação por monóxido de carbono

Qualquer sistema de escape do motor produz monóxido de carbono, um gás mortífero. A inalação de monóxido de carbono pode provocar dores de cabeça, tonturas, sonolência, náuseas, incapacidade de raciocínio e, eventualmente, a morte.

O monóxido de carbono é um gás incolor, inodoro e insípido que pode estar presente mesmo que não consiga ver nem cheirar qualquer gás do escape do motor. Um nível mortífero de monóxido de carbono

Informações relativas à segurança

1

pode acumular-se rapidamente e a pessoa pode perder os sentidos e não conseguir salvar-se. Além disso, em locais fechados ou com má ventilação, um nível mortífero de monóxido de carbono pode manter-se durante horas ou dias. Se tiver algum sintoma de intoxicação por monóxido de carbono, abandone imediatamente o local, apanhe ar fresco e PROCURE CUIDADOS MÉDICOS.

- Não coloque o motor em funcionamento em locais fechados. Mesmo que tente ventilar os gases de escape do motor com ventiladores ou abrindo portas e janelas, o monóxido de carbono pode atingir rapidamente níveis perigosos.
- Não coloque o motor em funcionamento em locais com má ventilação ou parcialmente fechados, como celeiros, garagens ou alpendres.
- Não coloque o motor em funcionamento no exterior em zonas onde os gases de escape do motor possam introduzir-se num edifício através de portas ou janelas.

Carga

O acréscimo de acessórios ou carga à sua scooter pode afectar adversamente a estabilidade e o manuseamento se a distribui-

ção de peso na sua scooter for alterada. Para evitar a possibilidade de um acidente, tenha bastante cuidado ao adicionar carga ou acessórios à sua scooter. Redobre a atenção quando conduzir uma scooter que tenha mais carga ou acessórios. Aqui, juntamente com as informações sobre acessórios apresentadas em seguida, encontram-se algumas recomendações gerais a seguir se colocar carga na sua scooter:

O peso total do operador, passageiro, acessórios e carga não devem exceder o limite máximo de carga. **A utilização de um veículo sobrecarregado pode provocar um acidente.**

Carga máxima:
168 kg (370 lb)

Quando carregar dentro deste limite de peso, mantenha em mente o seguinte:

- A carga e os acessórios devem ser reduzidos ao mínimo indispensável, devendo os mesmos ser colocados tão chegados à scooter quanto possível. Acondicione bem os artigos mais pesados o mais perto possível do centro do veículo e distribua o peso o mais uniformemente possível por ambos os lados da scooter para minimizar o desequilíbrio ou a instabilidade.

- A deslocação dos pesos pode criar um desequilíbrio súbito. Antes de conduzir, certifique-se de que os acessórios e a carga estão bem presos à scooter. Verifique com frequência os suportes dos acessórios e os prendedores da carga.
- Ajuste a suspensão em função da carga (apenas modelos com suspensão regulável) e verifique o estado e a pressão dos pneus.
- Nunca prenda artigos grandes ou pesados ao guiador, à forquilha dianteira ou ao guarda-lamas dianteiro. Esses artigos podem criar um manuseamento instável ou uma resposta lenta da direcção.
- **Este veículo não foi concebido para puxar um reboque nem para ser conjugado com um sidecar.**

Acessórios Yamaha genuínos

A escolha de acessórios para o seu veículo é uma decisão importante. Os acessórios Yamaha genuínos, disponíveis apenas em concessionários Yamaha, foram concebidos, testados e aprovados pela Yamaha para utilização no seu veículo. Muitas empresas sem ligação à Yamaha fabricam peças e acessórios ou oferecem outros tipos de modificações para veículos



Yamaha. A Yamaha não está numa posição que permita testar os produtos que estas empresas do mercado de reposição fabricam. Por este motivo, a Yamaha não pode aprovar nem recomendar a utilização de acessórios não comercializados pela Yamaha, nem modificações não recomendadas especificamente pela Yamaha, mesmo que a venda e a instalação seja efectuada por um concessionário Yamaha.

Peças, acessórios e modificações do mercado de reposição

Embora possa encontrar produtos do mercado de reposição idênticos a acessórios Yamaha genuínos ao nível de design e qualidade, deve reconhecer que alguns acessórios ou modificações do mercado de reposição não são adequados devido aos potenciais perigos para a sua segurança e a de terceiros. A instalação de produtos do mercado de reposição ou a implementação de modificações no veículo que alterem qualquer uma das suas características de design e de funcionamento podem expô-lo a si e a terceiros a um maior risco de ferimentos graves ou morte. O proprietário do veículo é responsável por ferimentos relacionados com alterações do mesmo.

Quando montar acessórios, tenha em mente as seguintes linhas de orientação, bem como as apresentadas na secção “Carga”.

- Nunca instale acessórios nem transporte carga que possam prejudicar o desempenho da sua scooter. Inspeccione cuidadosamente o acessório antes de o utilizar, para se certificar de que este não vai, de modo algum, afectar a visibilidade para a estrada ou a visibilidade nas curvas, limitar o percurso da suspensão, o percurso da direcção ou o funcionamento dos controlos, nem ocultar luzes ou reflectores.
- Os acessórios instalados na área do guidador ou da forquilha dianteira podem criar instabilidade devido à distribuição de peso inapropriada ou alterações aerodinâmicas. Se forem colocados acessórios na área do guidador ou da forquilha dianteira, estes devem ser reduzidos ao número indispensável e devem ser tão leves quanto possível.
- Os acessórios volumosos ou grandes podem afectar seriamente a estabilidade da scooter devido aos efeitos aerodinâmicos. O vento pode fazer a scooter levantar da es-

trada, ou esta pode ficar instável em zonas com ventos cruzados. Estes acessórios também podem causar instabilidade ao ultrapassar ou ao ser ultrapassado por veículos de grandes dimensões.

- Alguns acessórios podem deslocar o condutor da sua posição normal de condução. Esta posição inapropriada limita a liberdade de movimentos do condutor e pode limitar a capacidade de controlo, pelo que tais acessórios não são recomendados.
- Tenha cuidado ao acrescentar acessórios eléctricos. Se os acessórios eléctricos excederem a capacidade do sistema eléctrico da scooter, pode ocorrer uma falha eléctrica, a qual pode causar uma perda das luzes, o que é perigoso, ou de potência do motor.

Pneus e jantes do mercado de reposição

Os pneus e as jantes fornecidos com a sua scooter foram concebidos para corresponder às capacidades de desempenho e para garantir a melhor combinação possível de condução, travagem e conforto. Outros pneus, jantes, dimensões e combinações

Informações relativas à segurança

1

podem não ser apropriados. Consulte a página 6-21 para obter mais informações sobre as especificações dos pneus e a substituição dos mesmos.

Transporte da Scooter

Certifique-se de que segue as instruções que se seguem antes de transportar a scooter noutro veículo.

- Retire todos os itens soltos da scooter.
- Aponte a roda dianteira para a frente no reboque ou na caixa do camião e prenda-a num carril para impedir o movimento.
- Prenda a scooter com cabos de retenção ou prendedores adequados que estejam presos a partes sólidas da scooter, tal como o chassis ou o triplo grampo da forquilha dianteira superior (e não, por exemplo, a guias montados em borracha ou sinais de mudança de direcção, ou peças que possam partir). Escolha cuidadosamente o local para os prendedores, de modo que estes não friccionem contra superfícies pintadas durante o transporte.

- A suspensão deve ser ligeiramente comprimida pelos cabos de retenção, se possível, para que a scooter não ressalte excessivamente durante o transporte.

PAU57600

Outras recomendações para uma condução segura

- Tenha o cuidado de sinalizar claramente qualquer mudança de direcção.
- A travagem pode ser extremamente difícil num piso molhado. Evite travagens bruscas, uma vez que a scooter poderá derrapar. Acione lentamente os travões ao parar numa superfície molhada.
- Reduza a velocidade ao aproximar-se de uma curva ou viragem. Depois de ter concluído a curva, acelere lentamente.
- Tenha cuidado ao passar por carros estacionados. Um condutor poderá não o ver e abrir a porta à sua passagem.
- As passagens de nível, os carris de eléctricos, as chapas metálicas em obras na estrada e as tampas de saneamento tornam-se extremamente escorregadias quando estão molhadas. Abrande e passe com cuidado. Mantenha a scooter na vertical, caso contrário poderá perder a estabilidade em cima dela.



- Os revestimentos ou as pastilhas dos travões podem molhar-se durante a lavagem da scooter. Depois de lavar a scooter, verifique os travões antes de conduzir o veículo.
- Use sempre um capacete, luvas, calças (afuniladas à volta da barriga da perna e do tornozelo para que não esvoacem) e um casaco de cor viva.
- Não transporte demasiada bagagem na scooter. Uma scooter com excesso de carga é instável. Utilize uma correia forte para fixar a bagagem no porta-bagagem (caso este veículo esteja equipado com um porta-bagagem). Uma carga solta afectará a estabilidade da scooter e poderá desviar a sua atenção da estrada. (Consulte a página 1-3.)

Vista esquerda

2

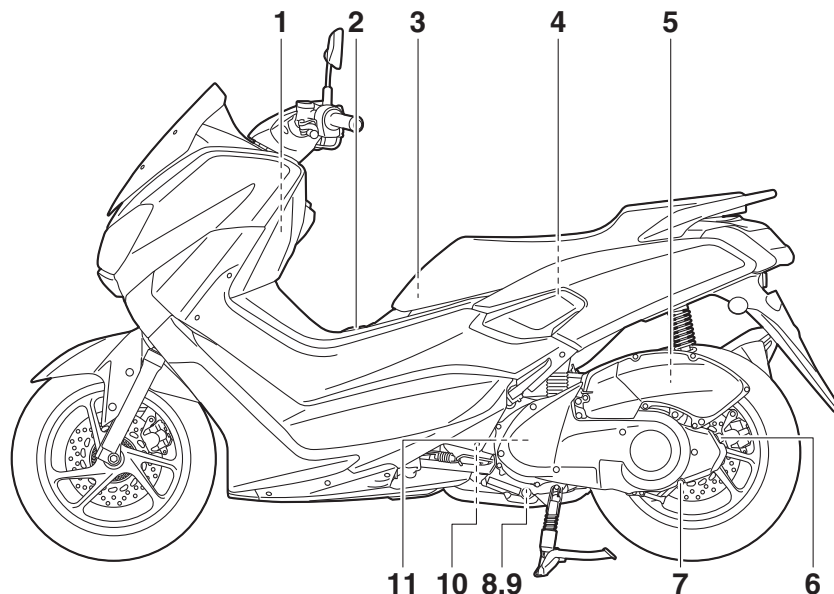

1. Compartimento de armazenamento dianteiro (página 3-16)

2. Tampa do depósito de combustível (página 3-12)

3. Jogo de ferramentas do proprietário (página 6-1)

4. Compartimento de armazenamento traseiro (página 3-16)

5. Elemento do filtro de ar (página 6-18)

6. Tampa de enchimento do óleo da transmissão final (página 6-13)

7. Cavilha de drenagem do óleo da transmissão final (página 6-13)

8. Cavilha de drenagem do óleo do motor A (página 6-11)

9. Cavilha de drenagem do óleo do motor B (página 6-11)

10. Cavilha de drenagem de refrigerante (página 6-16)

11. Elemento do filtro de ar da caixa da correia em V (página 6-18)

Vista direita

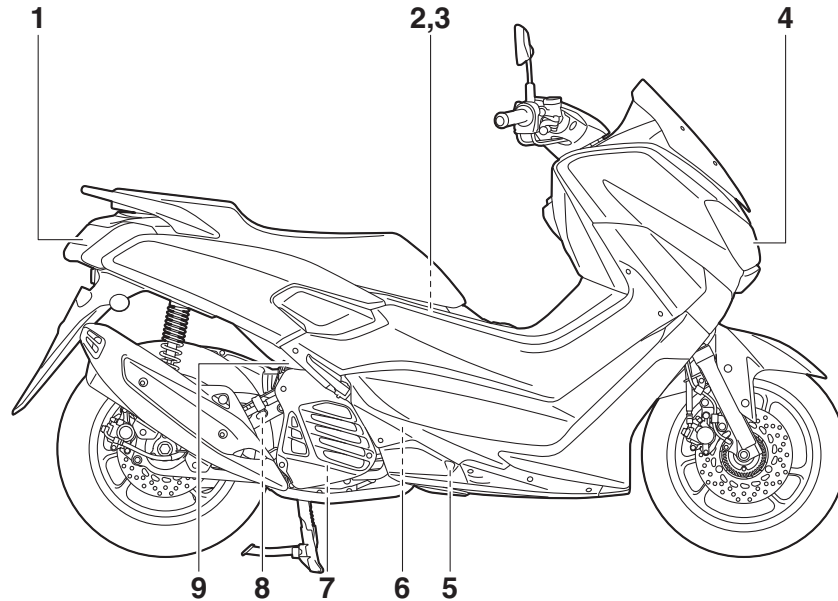

1. Luz do travão/farol traseiro (página 6-34)

2. Bateria (página 6-30)

3. Caixa de fusíveis (página 6-31)

4. Farol dianteiro (página 6-32)

5. Reservatório de refrigerante (página 6-14)

6. Vela de ignição (página 6-9)

7. Parafuso de drenagem de refrigerante (página 6-16)

8. Tampa de enchimento de óleo do motor (página 6-11)

9. Tampa do radiador (página 6-14)

Controlos e instrumentos

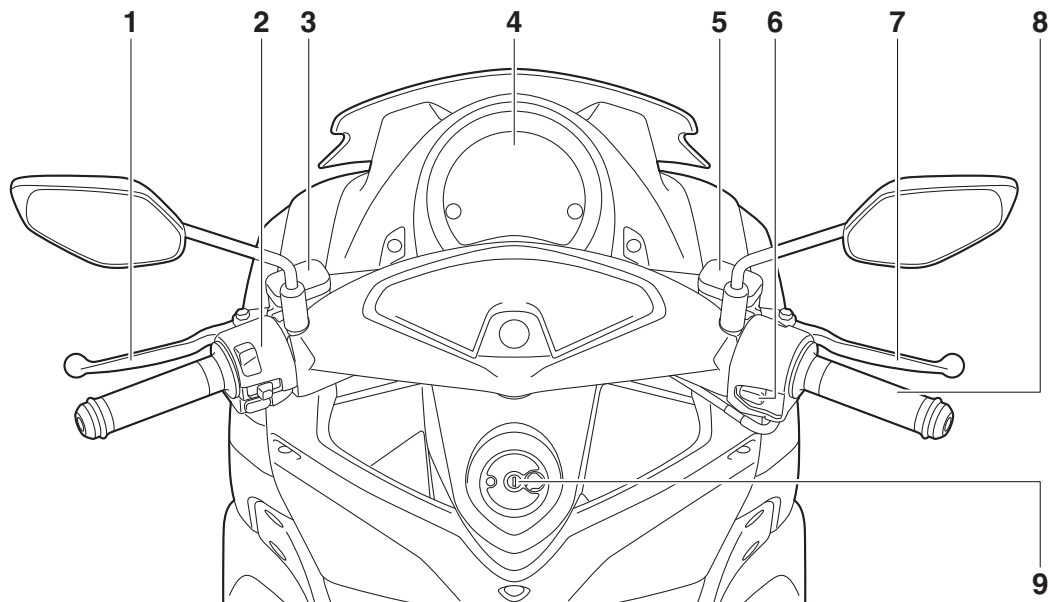

1. Alavanca do travão traseiro (página 3-11)
2. Interruptores do guiador esquerdo (página 3-10)
3. Reservatório de líquido do travão traseiro (página 6-24)
4. Módulo do contador multifuncional (página 3-4)
5. Reservatório de líquido do travão dianteiro (página 6-24)
6. Interruptor de arranque (página 3-10)
7. Alavanca do travão dianteiro (página 3-10)
8. Punho do acelerador (página 6-20)
9. Interruptor principal/bloqueio da direcção (página 3-1)

Interruptor principal/bloqueio da direcção

PAUN0263

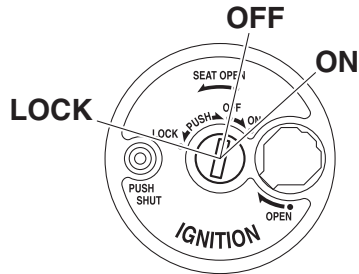

O interruptor principal/bloqueio da direcção controla os sistemas de ignição e iluminação, e é utilizado para bloquear a direcção. As várias posições do interruptor principal são descritas a seguir.

NOTA

O interruptor da ignição/bloqueio da direcção está equipado com um obturador da fechadura. (Consulte a página 3-2 para obter instruções relativas aos procedimentos de abertura e fecho do obturador da fechadura.)

LIGADO (ON)

PAU06000

Todos os circuitos eléctricos são alimentados, a iluminação dos contadores, do farol traseiro e dos mínimos acendem-se, e o motor pode ser colocado em funcionamento. A chave não pode ser retirada.

NOTA

O farol dianteiro acende-se automaticamente quando o motor é colocado em funcionamento e permanece aceso até a chave ser rodada para "OFF", mesmo que o motor pare.

DESLIGADO (OFF)

PAU10662

Todos os sistemas eléctricos estão desligados. A chave pode ser retirada.

⚠ AVISO

Nunca rode a chave para a posição "OFF" ou "LOCK" com o veículo em movimento. Se o fizer, os sistemas eléctricos serão desligados, o que pode resultar na perda de controlo ou num acidente.

BLOQUEIO (LOCK)

PAU10686

A direcção está bloqueada e todos os sistemas eléctricos estão desligados. A chave pode ser retirada.

Para bloquear a direcção

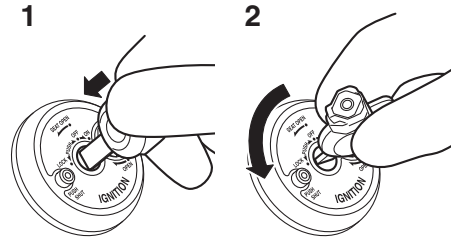

1. Premir.
2. Mudança de direcção.

1. Vire o guiador completamente para a esquerda.
2. Com a chave na posição "OFF", empurre-a para dentro e rode-a para "LOCK".
3. Retire a chave.

NOTA

Se a direcção não bloquear, tente virar o guiador ligeiramente para a direita.

Funções dos controlos e instrumentos

Para desbloquear a direcção

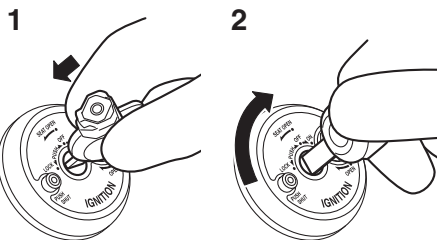

1. Premir.
2. Mudança de direcção.

1. Insira a chave.
2. Com a chave na posição “LOCK”, empurre-a para dentro e rode-a para “OFF”.

Obturador da fechadura

PAU0352

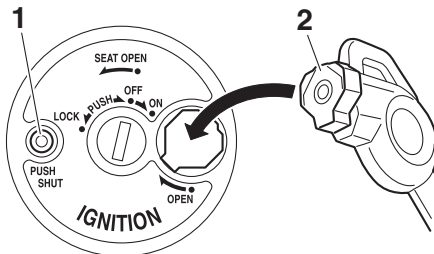

1. Botão “PUSH SHUT”
2. Cabeça da chave

Para abrir o obturador da fechadura

Introduza a cabeça da chave no receptáculo do obturador da fechadura conforme ilustrado e, depois, rode a chave para a direita para abrir o obturador da fechadura.

Para fechar o obturador da fechadura

Prima a tecla “PUSH SHUT” para fechar o obturador da fechadura.

Indicadores luminosos e luzes de advertência

PAU49398

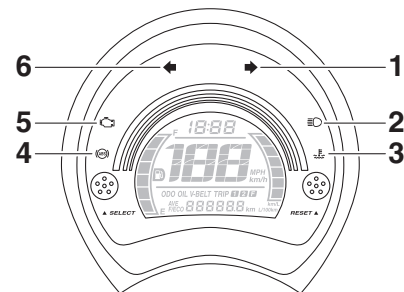

1. Indicador luminoso de mudança de direcção direita “↗”
2. Indicador luminoso de máximos “≡”
3. Luz de advertência da temperatura do refrigerante “⊕”
4. Luz de advertência do sistema de travão antibloqueio (ABS) “(ABS)”
5. Luz de advertência de problema no motor “⚙️”
6. Indicador luminoso de mudança de direcção esquerda “↖”

Indicadores luminosos de mudança de direcção “↖” e “↗”

Cada indicador luminoso ficará intermitente quando os sinais de mudança de direcção correspondentes estiverem a piscar.

PAU11032

Indicador luminoso de máximos “”

Este indicador acende-se quando são utilizados os máximos do farol dianteiro.

Luz de advertência da temperatura do refrigerante “”

Esta luz de advertência acende-se se o motor sobreaquecer. Se isto ocorrer, deverá desligar imediatamente o motor e deixá-lo arrefecer.

O circuito eléctrico da luz de advertência pode ser verificado rodando a chave para “ON”. A luz de advertência deverá acender-se durante alguns segundos e depois apagar-se.

Se a luz de advertência não se acender logo quando a chave é rodada para “ON” ou se permanecer acesa, solicite a um concessionário Yamaha que verifique o circuito eléctrico.

PRECAUÇÃO

Interrompa o funcionamento do motor se este estiver a sobreaquecer.

NOTA

Se o motor sobreaquecer, consulte a página 6-40 para obter mais instruções.

Luz de advertência de problema no motor “”

Esta luz de advertência acende-se quando é detectado um problema no circuito eléctrico de supervisão do motor. Se isto acontecer, solicite a um concessionário Yamaha que verifique o sistema de auto-diagnóstico. (Consulte a página 3-9 para obter explicações sobre o dispositivo de auto-diagnóstico.)

O circuito eléctrico da luz de advertência pode ser verificado rodando a chave para “ON”. A luz de advertência deverá acender-se durante alguns segundos e depois apagar-se.

Se a luz de advertência não se acender logo quando a chave é rodada para “ON” ou se permanecer acesa, solicite a um concessionário Yamaha que verifique o circuito eléctrico.

Luz de advertência do ABS “”

Em funcionamento normal, a luz de advertência do ABS acende-se quando a chave é rodada para “ON” e desliga-se após ser atingida uma velocidade de 10 km/h (6 mi/h) ou superior.

Se a luz de advertência do ABS:

- não se acender quando a chave é rodada para “ON”

- se acender ou ficar intermitente durante a condução
- não se apagar após ser atingida uma velocidade de 10 km/h (6 mi/h) ou superior

O sistema ABS pode não funcionar corretamente. Se acontecer alguma das situações acima, solicite a um concessionário Yamaha que verifique o sistema logo que possível. (Consulte uma explicação do sistema ABS na página 3-11.)



AVISO

Se a luz de advertência do ABS não se desligar depois de ser atingida uma velocidade de 10 km/h (6 mi/h) ou superior, ou se a luz de advertência se acender ou ficar intermitente durante a condução, o sistema de travagem passa para travagem convencional. Se ocorrer alguma das situações acima, ou se a luz de advertência nem sequer se acender, seja extremamente cuidadoso para evitar a possibilidade de bloqueio das rodas durante uma travagem de emergência. Solicite a um concessionário Yamaha que verifique o sistema de travagem e os circuitos eléctricos logo que possível.

Funções dos controlos e instrumentos

NOTA

A luz de advertência do ABS pode acender-se quando se acelera o motor com o veículo em cima do descanso central, mas isto não significa que existe uma avaria.

3

Contador multifuncional

PAUN0981

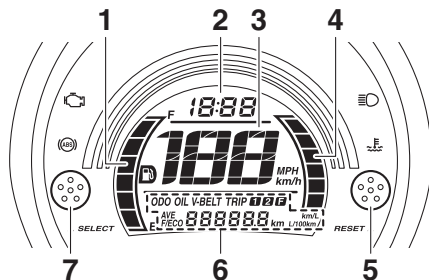

1. Indicador de combustível
2. Relógio
3. Velocímetro
4. Contador do consumo instantâneo de combustível
5. Tecla “RESET”
6. Visor multifuncional
7. Tecla “SELECT”



AVISO

PWA12423

Pare o veículo antes de fazer ajustes ao módulo do contador multifuncional. A alteração dos ajustes durante a condução pode distrair o condutor e aumentar o risco de acidente.

O módulo do contador multifuncional está equipado com o seguinte:

- um velocímetro

- um relógio
- um indicador de combustível
- um contador do consumo instantâneo de combustível
- um visor multifuncional

NOTA

- Certifique-se de que roda a chave para “ON” antes de utilizar as teclas “SELECT” e “RESET”.
- Para o RU: Para alternar o velocímetro entre km/h e MPH, prima a tecla “SELECT” durante um segundo quando o contador multifuncional estiver no modo de conta-quilómetros, contador de percurso 1 ou contador de percurso 2.

Velocímetro

O velocímetro mostra a velocidade de deslocação do veículo.

Funções dos controlos e instrumentos

Clock (Relógio)

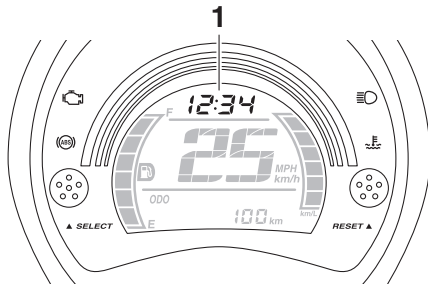

1. Relógio

O relógio usa um sistema de 12 horas.

Para acertar o relógio

1. Rode a chave para “ON”.
2. Prima simultaneamente as teclas “SELECT” e “RESET” durante pelo menos dois segundos.
3. Quando os dígitos da hora ficarem intermitentes, prima a tecla “RESET” para acertar a hora.
4. Prima a tecla “SELECT” e os dígitos dos minutos ficarão intermitentes.
5. Prima a tecla “RESET” para acertar os minutos.
6. Prima a tecla “SELECT” e depois solte-a para colocar o relógio em funcionamento.

Indicador de combustível

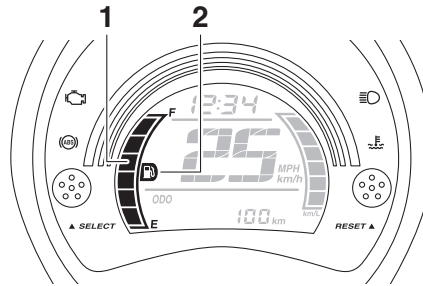

1. Indicador de combustível
2. Indicador de advertência do nível de combustível “E”

O contador de combustível indica a quantidade de combustível que se encontra no respectivo depósito. Os segmentos do visor correspondentes ao contador de combustível desaparecem na direcção de “E” (vazio) à medida que o nível de combustível diminui. Quando o último segmento e o indicador de advertência do nível de combustível “E” ficarem intermitentes, reabasteça logo que possível.

NOTA

Este indicador de combustível está equipado com um sistema de autodiagnóstico. Se for detetado algum problema no circuito eléctrico, o ciclo seguinte é repetido até que a avaria seja corrigida: segmentos do

nível de combustível e indicador de advertência do nível de combustível “E” piscam oito vezes e, depois, apagam-se durante aproximadamente 3 segundos. Se isto acontecer, solicite a um concessionário Yamaha que verifique o circuito eléctrico.

Contador do consumo instantâneo de combustível

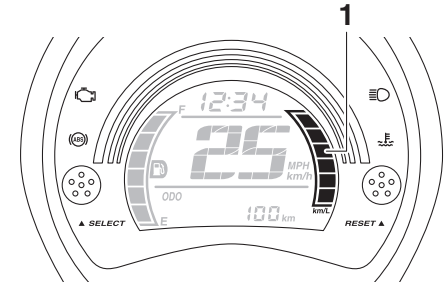

1. Contador do consumo instantâneo de combustível

Este contador indica o consumo instantâneo de combustível.

Dependendo da configuração do visor seleccionada para o modo de consumo instantâneo de combustível “F/ECO”, os segmentos apresentados aumentam ou diminuem.

Funções dos controlos e instrumentos

3

- km/L e MPG (para o RU): O número de segmentos apresentados aumenta conforme a eficiência com que está a ser conduzido o veículo.
- L/100 km: O número de segmentos apresentados diminui conforme a eficiência com que está a ser conduzido o veículo.

Visor multifuncional

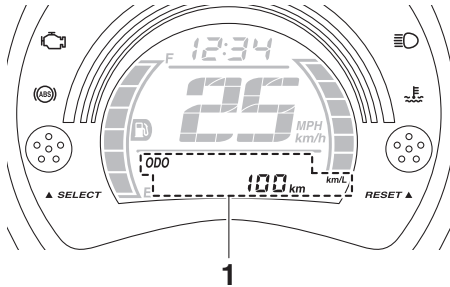

1. Visor multifuncional

O visor multifuncional está equipado com o seguinte:

- um conta-quilómetros
- dois contadores de percurso (que exibem a distância percorrida desde que foram colocados a zero pela última vez)
- um contador de percurso de reserva de combustível (que indica a distância percorrida desde que o último segmento do contador de combustível ficou intermitente)
- um visor do consumo instantâneo de combustível
- um visor do consumo médio de combustível
- um contador de percurso de mudança de óleo
- um contador de percurso para a substituição da correia em V
- um indicador de mudança de óleo
- um indicador de substituição da correia em V
- um visor do código de erro

Excepto para o RU:

Prima a tecla “SELECT” para alternar o visor entre o modo de conta-quilómetros “ODO”, os modos de contador de percurso “TRIP 1” e “TRIP 2”, o modo de contador de percurso para a mudança de óleo “OIL TRIP”, o modo de contador de percurso para a substituição da correia em V “V-BELT TRIP”, o modo de consumo de combustível instantâneo “F/ECO” (km/L ou L/100 km) e o modo de média de consumo de combustível “AVE F/ECO” (km/L ou L/100 km) pela ordem seguinte:

ODO → TRIP 1 → TRIP 2 → OIL TRIP → V-BELT TRIP → F/ECO → AVE F/ECO → ODO

Para o RU:

Prima a tecla “SELECT” para alternar o visor entre o modo de conta-quilómetros “ODO”, os modos de contador de percurso “TRIP 1” e “TRIP 2”, o modo de contador de percurso para a mudança de óleo “OIL TRIP”, o modo de contador de percurso para a substituição da correia em V “V-BELT TRIP”, o modo de consumo de combustível instantâneo “F/ECO” (MPG ou L/100 km) e o modo de média de consumo de combustível “AVE F/ECO” (MPG ou L/100 km) pela ordem seguinte:

ODO → TRIP 1 → TRIP 2 → OIL TRIP → V-BELT TRIP → F/ECO → AVE F/ECO → ODO

Se o indicador de advertência do nível de combustível “” e o último segmento do contador de combustível ficarem intermitentes, o visor muda automaticamente para o modo de contador de percurso da reserva de combustível “TRIP F” e começa a contar a distância percorrida a partir desse ponto. Nesse caso, prima a tecla “SE-

Funções dos controlos e instrumentos

LECT” para mudar o visor entre os diversos modos de contador de percurso, conta-quilómetros, contador de percurso para a mudança de óleo, contador de percurso para a substituição da correia em V, consumo de combustível instantâneo e de média de consumo de combustível, pela ordem seguinte:

TRIP F → TRIP 1 → TRIP 2 → OIL TRIP → V-BELT TRIP → F/ECO → AVE F/ECO → ODO → TRIP F

Para reiniciar um contador de percurso, seleccione-o premindo a tecla “SELECT”, e prima depois a tecla “RESET” durante pelo menos um segundo.

NOTA

- Se não reiniciar o contador de percurso da reserva de combustível manualmente, este reinicia-se automaticamente e o visor volta para o modo anterior após reabastecer e percorrer 5 km (3 mi).
- Se não reiniciar os contadores de percurso 1 e 2, estes serão reiniciados em 0 e continuarão a contar depois de terem atingido 9999.9.
- O conta-quilómetros pára em 999999 e não pode ser reiniciado.

Modo do consumo de combustível instantâneo

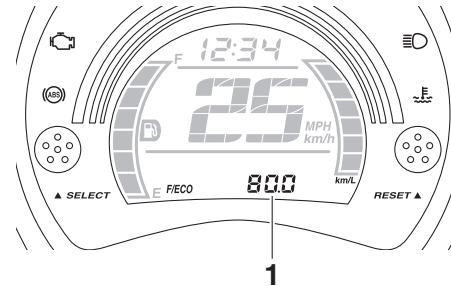

1. Visualização do consumo instantâneo de combustível

O visor do consumo de combustível instantâneo pode ser regulado para “km/L” ou “L/100 km” e para “MPG” ou “L/100 km” (para o RU).

- “km/L”: É mostrada a distância que pode ser percorrida com 1.0 L de combustível nas condições de condução atuais.
- “L/100 km”: É mostrada a quantidade de combustível necessário para percorrer 100 km nas condições de condução atuais.
- “MPG”: É mostrada a distância que pode ser percorrida com 1.0 Imp.gal de combustível nas condições de condução actuais.

Para alternar entre as definições do visor do consumo de combustível instantâneo, prima a tecla “SELECT” durante um segundo.

NOTA

- Se estiver a viajar a velocidades inferiores a 10 km/h (6 mi/h), é mostrado “— — —”.
- Quando MPG é seleccionado, o indicador das unidades não é apresentado.

Modo da média de consumo de combustível



1. Visualização do consumo médio de combustível

Este visor mostra a média de consumo de combustível depois de ser reiniciado.

Funções dos controlos e instrumentos

3

O visor do consumo médio de combustível pode ser regulado para “km/L” ou “L/100 km” e para “MPG” ou “L/100 km” (para o RU).

- “km/L”: É mostrada a distância média que pode ser percorrida com 1.0 L de combustível.
- “L/100 km”: É mostrada a quantidade média de combustível necessário para percorrer 100 km.
- “MPG”: É mostrada a distância média que pode ser percorrida com 1.0 Imp.gal de combustível nas condições de condução actuais.

Para alternar entre as definições do visor da média do consumo de combustível, prima a tecla “SELECT” durante um segundo. Para reiniciar a média de consumo de combustível, prima a tecla “RESET” durante, pelo menos, um segundo.

NOTA

- Depois de reiniciar a média de consumo de combustível, é mostrado “_ _ . _” até o veículo ter percorrido 0,1 km (0.06 mi).
- Quando MPG é seleccionado, o indicador das unidades não é apresentado.

Modo de contador de percurso para a mudança de óleo



1. Indicador de mudança de óleo “OIL”
2. Contador de percurso para a mudança de óleo

O contador de percurso para a mudança de óleo mostra a distância percorrida desde a última vez que foi reiniciado (i.e., desde a última mudança de óleo).

O indicador de mudança de óleo “OIL” fica intermitente ao serem atingidos os primeiros 1000 km (600 mi) e, depois, aos 6000 km (3500 mi) e, depois disso, a cada 6000 km (3500 mi) para indicar que é necessário mudar o óleo do motor.

Depois de mudar o óleo do motor, reinicie o contador de percurso para a mudança de óleo e o indicador de mudança de óleo. Para reiniciar os dois, seleccione o contador de percurso para a mudança de óleo e, depois, prima a tecla “RESET” durante um

segundo. Depois, enquanto o indicador “OIL” e o contador de percurso para a mudança de óleo estiverem intermitentes, prima a tecla “RESET” durante três segundos. O indicador de mudança de óleo é reiniciado.

Se o óleo do motor for mudado antes do indicador de mudança de óleo se acender (ou seja, antes de ser atingido o intervalo periódico de mudança de óleo), o contador de percurso para a mudança de óleo tem de ser reiniciado para que a seguinte mudança de óleo seja indicada na altura correcta.

Modo de contador de percurso para a substituição da correia em V



1. Indicador de substituição da correia em V (V-BELT)
2. Contador de percurso para a substituição da correia em V

O contador de percurso para a substituição da correia em V mostra a distância percorrida desde a última vez que foi reiniciado (i.e., desde a última substituição da correia em V).

Posteriormente, o indicador de substituição da correia em V “V-BELT” fica intermitente a cada 18000 km (10500 mi) para indicar que a correia em V deve ser substituída.

Depois de substituir a correia em V, reinicie o contador de percurso para a substituição da correia em V e o indicador de substituição da correia em V. Para reiniciar os dois, seleccione o contador de percurso para a substituição da correia em V e, depois, prima a tecla “RESET” durante um segundo. Depois, enquanto “V-BELT” e o contador de percurso para a substituição da correia em V estiverem intermitentes, prima a tecla “RESET” durante três segundos. O indicador de substituição da correia em V é reiniciado.

Se a correia em V for substituída antes do indicador de substituição da correia em V se acender (isto é, antes de ser atingido o intervalo periódico de substituição da correia em V), o contador de percurso para a substituição da correia em V tem de ser rei-

niado, para que a substituição seguinte da correia em V seja indicada na altura correcta.

Modo de autodiagnóstico

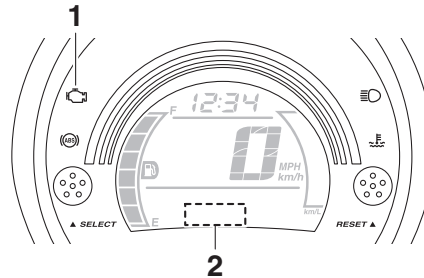

1. Luz de advertência de problema no motor “”
2. Exibição de código de erro

Este modelo está equipado com um dispositivo de autodiagnóstico para vários circuitos eléctricos.

Se for detectado algum problema num desses circuitos, a luz de advertência de problema no motor acender-se-á e o visor indicará um código de erro.

Se o visor exibir qualquer código de erro, anote o número do código e, de seguida, solicite a um concessionário Yamaha que verifique o veículo.

PRECAUÇÃO

Quando o visor exibe um código de erro, o veículo deverá ser verificado logo que possível de modo a evitar danos no motor.

Funções dos controlos e instrumentos

Interruptores do guiador

PAU1234H

Esquerda

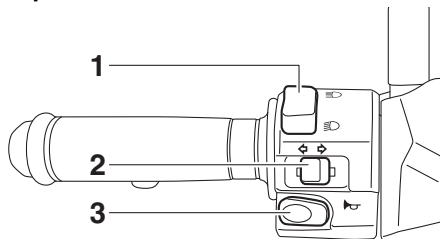

1. Interruptor de farol alto/baixo “”
2. Interruptor do sinal de mudança de direcção “”
3. Interruptor da buzina “”

Direita

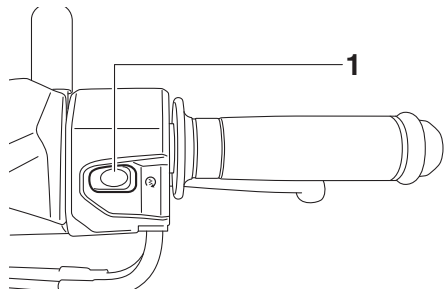

1. Interruptor de arranque “”

Interruptor de farol alto/baixo “”

PAU12401

Regule este interruptor para “” para acender os máximos e para “” para acender os médios.

Interruptor do sinal de mudança de direcção “”

PAU12461

Para sinalizar uma mudança de direcção para a direita, empurre este interruptor para “”. Para sinalizar uma mudança de direcção para a esquerda, empurre este interruptor para “”. Assim que libertado, o interruptor volta para a posição central. Para desligar o sinal de mudança de direcção, prima o interruptor depois deste ter voltado para a posição central.

Interruptor da buzina “”

PAU12501

Prima este interruptor para buzinar.

Interruptor de arranque “”

PAU12722

Com o descanso lateral para cima, prima este interruptor enquanto acciona o travão dianteiro ou traseiro para colocar o motor em funcionamento com o motor de arranque. Consulte a página 5-1 para obter instruções relativas ao arranque, antes de colocar o motor em funcionamento.

Alavanca do travão dianteiro

PAU12902

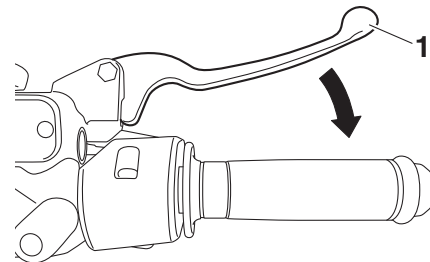

1. Alavanca do travão dianteiro

A alavanca do travão dianteiro situa-se no lado direito do guiador. Para accionar o travão dianteiro, puxe esta alavanca em direcção ao punho do acelerador.

Alavanca do travão traseiro

PAU12952

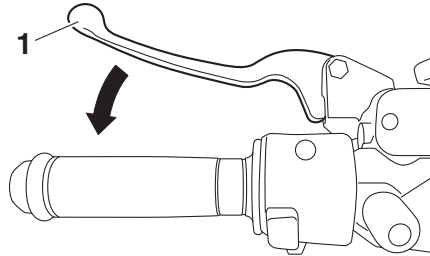

1. Alavanca do travão traseiro

A alavanca do travão traseiro situa-se no lado esquerdo do guiador. Para accionar o travão traseiro, puxe esta alavanca em direcção ao punho do guiador.

ABS

PAU66680

O ABS (Sistema de Travão Antibloqueio) da Yamaha possui um sistema de controlo electrónico duplo, o qual age nos travões dianteiro e traseiro independentemente. Utilize os travões com ABS tal como utilizaria os travões convencionais. Se o ABS estiver activado, pode ser sentido uma vibração nas alavancas dos travões. Nesta situação, continue a aplicar os travões e deixe o ABS desempenhar a sua função; não “bombeie” os travões para não reduzir a eficácia de travagem.

PWA16051

⚠ AVISO

Mesmo com ABS, mantenha sempre uma distância suficiente em relação ao veículo da frente, em conformidade com a velocidade de condução.

- **O sistema ABS funciona melhor em grandes distâncias de travagem.**
- **Em certas superfícies, como em estradas irregulares ou de cascalho, a distância de travagem poderá ser maior com o ABS do que sem este.**

O ABS é controlado por uma ECU, que altera o sistema para travagem convencional caso ocorra uma avaria.

NOTA

- O ABS efectua um teste de autodiagnóstico sempre que o veículo arranca depois de a chave ter sido rodada para “ON” e após ser atingida uma velocidade igual ou superior a 10 km/h (6 mi/h). Durante este teste, pode ouvir-se um ruído tipo “estalido” na frente do veículo, e se for aplicada uma das alavancas dos travões, ainda que ligeiramente, pode sentir-se uma vibração na alavanca, mas nada disto indica uma avaria.
- Este ABS possui um modo de teste que permite ao proprietário experimentar a sensação pulsante causada nas alavancas dos travões quando o ABS está a funcionar. No entanto, são necessárias ferramentas especiais, pelo que deve consultar o seu concessionário Yamaha.

PCA20100

PRECAUÇÃO

Tenha cuidado para não danificar o sensor da roda ou o rotor do sensor da roda; caso contrário pode resultar num incorrecto desempenho do sistema de ABS.

Funções dos controlos e instrumentos

3

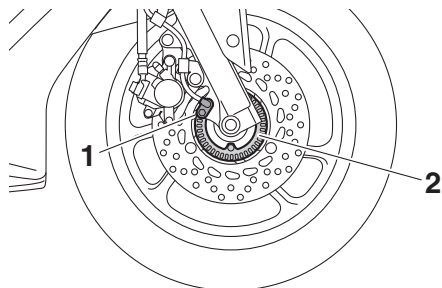

1. Sensor da roda da frente
2. Rotor do sensor da roda da frente

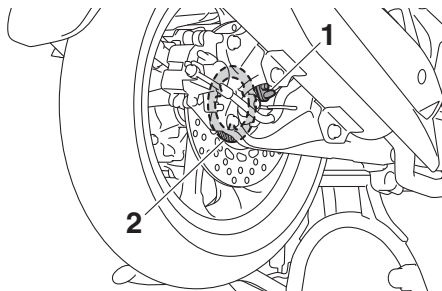

1. Sensor da roda de trás
2. Rotor do sensor da roda de trás

PAU66690

Tampa do depósito de combustível

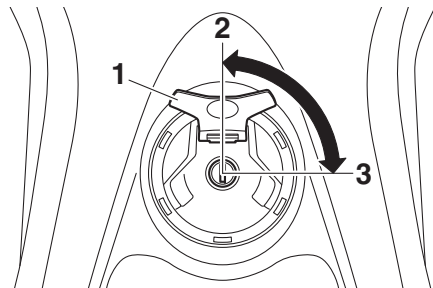

1. Cobertura da fechadura da tampa do depósito de combustível
2. Fecho.
3. Desbloquear.

Remoção da tampa do depósito de combustível

Abra a cobertura da fechadura da tampa do depósito de combustível, introduza a chave na fechadura e rode-a 1/4 de volta no sentido dos ponteiros do relógio. A fechadura abrir-se-á e a tampa do depósito de combustível pode ser removida.

Instalação da tampa do depósito de combustível

1. Introduza a tampa do depósito de combustível na abertura existente no depósito com a chave inserida na fechadura e com a marca "△" virada para a frente.

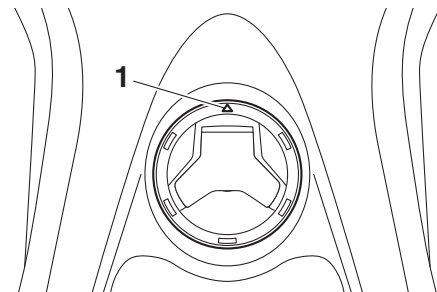

1. Marca "△"
2. Rode a chave no sentido contrário aos ponteiros do relógio para a posição original, retire-a e feche a cobertura da fechadura.

NOTA

A tampa do depósito de combustível não poderá ser colocada a não ser que a chave esteja na respetiva fechadura. Para além disso, a chave não pode ser removida se a tampa não estiver devidamente colocada e fechada.

AVISO

PWA10132

Certifique-se de que a tampa do depósito de combustível está devidamente instalada antes de conduzir o veículo. As fugas de combustível constituem um perigo de incêndio.

Combustível

PAU13213

Verifique se há gasolina suficiente no depósito.

PWA10882

AVISO

A gasolina e os vapores de gasolina são extremamente inflamáveis. Para evitar incêndios e explosões, bem como reduzir o risco de ferimentos durante o reabastecimento, siga estas instruções.

1. Antes de reabastecer, desligue o motor e não permita que ninguém se sente no veículo. O reabastecimento nunca deve ser efectuado se estiver a fumar, perto de faíscas, de chamas desprotegidas ou de outras fontes de ignição, como as luzes piloto de esquentadores e de máquinas de secar roupa.
2. Não encha demasiado o depósito de combustível. Pare de abastecer quando o combustível chegar à parte inferior do tubo de enchimento. Visto que o combustível expande quando aquece, este pode sair do depósito de combustível devido ao calor do motor ou do sol.

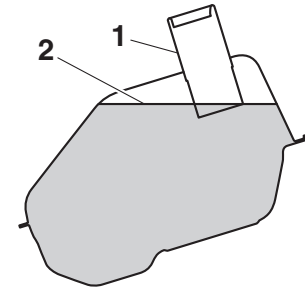

1. Tubo de enchimento de depósito de combustível
2. Nível de combustível máximo
3. Limpe imediatamente qualquer combustível derramado. **PRECAUÇÃO: Limpe imediatamente qualquer combustível derramado com um pano macio, seco e limpo, uma vez que o combustível poderá deteriorar as superfícies pintadas ou plásticas.** [PCA10072]
4. Certifique-se de que fecha bem a tampa do depósito de combustível.

PWA15152

AVISO

A gasolina é tóxica e pode causar ferimentos ou morte. Tenha cuidado ao lidar com gasolina. Nunca puxe a gasolina com a boca. Se engolir gasolina, inalar muito vapor de gasolina ou se esta entrar em contacto com os olhos,

Funções dos controlos e instrumentos

consulte imediatamente um médico. Se saltar gasolina para a sua pele, lave com sabão e água. Se saltar gasolina para o seu vestuário, mude de roupa.

PAU53013

Combustível recomendado:

Gasolina sem chumbo normal (Mistura de gasolina com álcool (E10) aceitável)

Capacidade do depósito de combustível:

6.6 L (1.74 US gal, 1.45 Imp.gal)

PCA11401

PRECAUÇÃO

Utilize apenas gasolina sem chumbo. A utilização de gasolina com chumbo provocará danos graves nas peças internas do motor como, por exemplo, nas válvulas, anéis do pistão, sistema de escape, etc.

O motor Yamaha foi concebido para usar gasolina sem chumbo regular com um índice de octano obtido pelo método “Research” de 95 ou mais. Se ouvir um som de batimento (ou sibilante), utilize gasolina de uma marca diferente ou com um índice de octano superior. A utilização de combustí-

vel sem chumbo prolongará a vida útil da vela de ignição e reduzirá os custos de manutenção.

Mistura de gasolina com álcool

Existem dois tipos de mistura de gasolina com álcool: um contém etanol e outro contém metanol. A mistura de gasolina com etanol pode ser utilizada se o conteúdo deste não exceder os 10% (E10). A mistura de gasolina com metanol não é recomendada pela Yamaha, pois pode danificar o sistema de combustível ou causar problemas ao nível das prestações do veículo.

PAU58300 Tubo de descarga do depósito de combustível

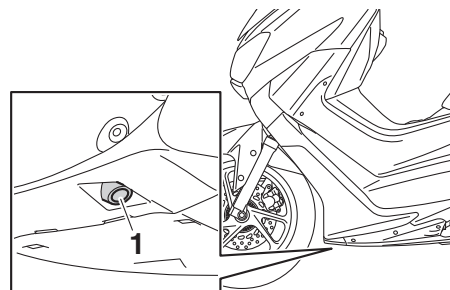

1. Tubo de descarga do depósito de combustível

Antes de utilizar a scooter:

- Verifique a ligação e o direccionamento do tubo de descarga do depósito de combustível.
- Verifique se existem fendas ou danos no tubo de descarga do depósito de combustível e substitua-o se necessário.
- Certifique-se de que o tubo de descarga do depósito de combustível não está bloqueado e limpe-o, se necessário.

Conversor catalítico

PAU13434

Este modelo está equipado com um conversor catalítico no sistema de escape.

PWA10863



AVISO

O sistema de escape fica quente depois da utilização. Para evitar risco de incêndio ou queimaduras:

- não estacione o veículo junto de materiais que possam constituir um risco de incêndio, tais como erva ou outros materiais que ardam facilmente;
- estacione o veículo num local onde não haja probabilidade de peões ou crianças tocarem no sistema de escape quente;
- certifique-se de que o sistema de escape arrefeceu antes de efectuar qualquer trabalho de manutenção;
- não deixe o motor em ralenti por mais de alguns minutos. O ralenti prolongado pode causar sobreaquecimento.

PRECAUÇÃO

PCA10702

Utilize apenas gasolina sem chumbo. A utilização de gasolina com chumbo causará danos irreparáveis no conversor catalítico.

Assento

PAU60620

Para abrir o assento

1. Coloque o veículo no descanso central.
2. Introduza a chave no interruptor principal e, depois, rode-a no sentido contrário ao dos ponteiros do relógio para a posição "SEAT OPEN".

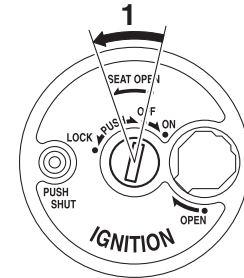

1. Aberto.

NOTA

Não empurre para dentro enquanto rodar a chave.

3. Incline o assento para cima.

Para fechar o assento

1. Incline o assento para baixo e pressione o mesmo para o encaixar.

Funções dos controlos e instrumentos

2. Retire a chave.

NOTA

Certifique-se de que o assento está devidamente fixo antes de conduzir o veículo.

3

Compartimentos de armazenagem

PAU57081

Compartimento de armazenagem dianteiro

O compartimento de armazenagem dianteiro encontra-se na parte dianteira do veículo. Use este compartimento para objectos pequenos.

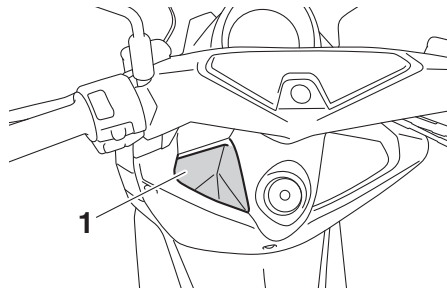

1. Compartimento de armazenagem dianteiro

PWA17250

AVISO

- Não exceda o limite de carga de 1.5 kg (3.3 lb) para o compartimento de armazenagem dianteiro.
- Não coloque nada no compartimento de armazenagem dianteiro que possa interferir com a condução do veículo.

Compartimento de armazenagem traseiro

O compartimento de armazenagem traseiro encontra-se por baixo do assento. Use este compartimento para objectos grandes. (Consulte a página 3-15.)

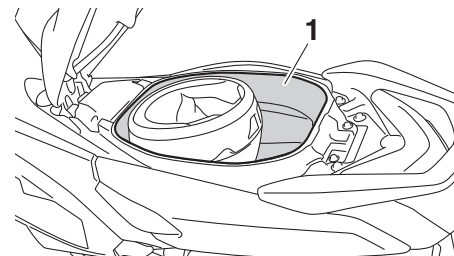

1. Compartimento de armazenagem traseiro

PWAT1052

AVISO

- Não exceda o limite de carga de 5 kg (11 lb) para o compartimento de armazenagem traseiro.
- Não exceda a carga máxima de 168 kg (370 lb) no veículo.

PCA21150

PRECAUÇÃO

Quando utilizar o compartimento de armazenagem, tenha em mente os seguintes pontos:

- Uma vez que o compartimento de armazenagem acumula calor quando exposto ao sol e/ou ao calor do motor, não guarde nada susceptível ao calor, consumíveis ou artigos inflamáveis no interior.
- Para evitar que a humidade se espalhe no compartimento de armazenagem, coloque os itens molhados em sacos de plástico antes de os colocar no compartimento.
- Uma vez que o compartimento de armazenagem pode ficar molhado quando estiver a lavar o veículo, guarde os itens que se encontram no compartimento de armazenagem em sacos de plástico.
- Não guarde nada valioso ou quebrável no compartimento de armazenagem.

NOTA

Não abandone o veículo com o assento aberto.

PAU15306

Descanso lateral

O descanso lateral situa-se no lado esquerdo do chassis. Suba ou desça o descanso lateral com o pé enquanto segura o veículo direito.

NOTA

O interruptor incorporado do descanso lateral faz parte do sistema de corte do circuito de ignição, que corta a ignição em determinadas situações. (Consulte a secção seguinte para obter uma explicação sobre o sistema de corte do circuito de ignição.)

PWA10242



O veículo não deve ser conduzido com o descanso lateral para baixo, nem se o descanso lateral não puder ser devidamente recolhido para cima (ou não fique em cima), caso contrário o descanso lateral pode entrar em contacto com o solo e distrair o condutor, resultando numa possível perda de controlo. O sistema de corte do circuito de ignição da Yamaha foi concebido para lembrar ao utilizador que lhe cabe levantar o descanso lateral antes de arrancar. Por conseguinte, verifique este sistema re-

gularmente e se não funcionar bem, solicite a sua reparação a um concessionário Yamaha.

Funções dos controlos e instrumentos

PAUT1096

Sistema de corte do circuito de ignição

Verifique o funcionamento do interruptor do descanso lateral de acordo com o procedimento que se segue.

3

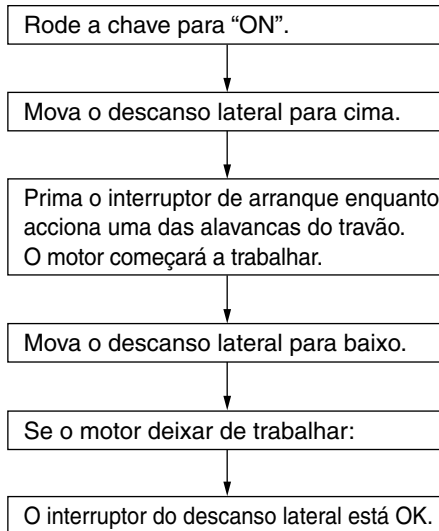

AVISO

- Durante esta inspeção, o veículo deve ser colocado no descanso central.
- Caso se verifique uma avaria, solicite a um concessionário Yamaha que verifique o sistema antes de conduzir o veículo.

Para sua segurança – verificações prévias à utilização

PAU15599

Inspeccione o seu veículo sempre que o utilizar para garantir que se encontra em perfeitas condições de funcionamento. Cumpra sempre os procedimentos e intervalos de inspecção e manutenção descritos no Manual do Utilizador.

PWA11152

AVISO

Se o veículo não for inspeccionado ou mantido em condições, há mais possibilidades de ocorrer um acidente ou danos no equipamento. Não utilize o veículo se detectar algum problema. Se não for possível corrigir um problema através dos procedimentos deste manual, solicite a um concessionário Yamaha que inspeccione o veículo.

4

Antes de utilizar este veículo, verifique os pontos que se seguem:

ITEM	VERIFICAÇÕES	PÁGINA
Combustível	<ul style="list-style-type: none">• Verifique o nível de combustível no respetivo depósito.• Se necessário, reabasteça.• Verifique se o tubo de combustível apresenta fuga.• Verifique se existem obstruções, fendas ou danos no tubo de descarga do depósito de combustível e verifique a ligação do tubo.	3-13, 3-14
Óleo do motor	<ul style="list-style-type: none">• Verifique o nível de óleo no motor.• Se necessário, adicione óleo recomendado até ao nível especificado.• Verifique se o veículo apresenta fugas de óleo.	6-11
Óleo da transmissão final	<ul style="list-style-type: none">• Verifique se o veículo apresenta fugas de óleo.	6-13
Refrigerante	<ul style="list-style-type: none">• Verifique o nível de refrigerante no reservatório.• Se necessário, adicione refrigerante recomendado até ao nível especificado.• Verifique se o sistema de refrigeração tem fugas.	6-14
Travão dianteiro	<ul style="list-style-type: none">• Verifique o funcionamento.• Se o travão estiver mole ou esponjoso, solicite a um concessionário Yamaha que sangre o sistema hidráulico.• Verifique se as pastilhas do travão apresentam desgaste.• Se necessário, substitua-os.• Verifique o nível de líquido no reservatório.• Se necessário, adicione o líquido dos travões especificado até ao nível especificado.• Verifique se o sistema hidráulico apresenta fugas.	6-23, 6-24, 6-24

Para sua segurança – verificações prévias à utilização

ITEM	VERIFICAÇÕES	PÁGINA
Travão traseiro	<ul style="list-style-type: none">• Verifique o funcionamento.• Se o travão estiver mole ou esponjoso, solicite a um concessionário Yamaha que sangre o sistema hidráulico.• Verifique se as pastilhas do travão apresentam desgaste.• Se necessário, substitua-os.• Verifique o nível de líquido no reservatório.• Se necessário, adicione o líquido dos travões especificado até ao nível especificado.• Verifique se o sistema hidráulico apresenta fugas.	6-23, 6-24, 6-24
Punho do acelerador	<ul style="list-style-type: none">• Certifique-se de que o funcionamento é suave.• Verifique a folga do punho do acelerador.• Se necessário, solicite a um concessionário Yamaha que ajuste a folga do punho do acelerador e lubrifique o cabo e o compartimento do punho.	6-20, 6-27
Cabos de controlo	<ul style="list-style-type: none">• Certifique-se de que o funcionamento é suave.• Se necessário, lubrifique-a.	6-26
Rodas e pneus	<ul style="list-style-type: none">• Verifique se apresentam danos.• Verifique o estado dos pneus e a profundidade da face de rolamento.• Verifique a pressão do ar.• Se necessário, corrija.	6-21, 6-23
Alavancas do travão	<ul style="list-style-type: none">• Certifique-se de que o funcionamento é suave.• Se necessário, lubrifique os pontos de articulação da alavanca.	6-27
Descanso central, descanso lateral	<ul style="list-style-type: none">• Certifique-se de que o funcionamento é suave.• Se necessário, lubrifique os pivôs.	6-28
Fixadores do chassis	<ul style="list-style-type: none">• Certifique-se de que todas as porcas, cavilhas e parafusos estão devidamente alinhados.• Se necessário, aperte-os.	—
Instrumentos, luzes, sinais e interruptores	<ul style="list-style-type: none">• Verifique o funcionamento.• Se necessário, corrija.	—
Interruptor do descanso lateral	<ul style="list-style-type: none">• Verifique o funcionamento do sistema de corte do circuito de ignição.• Se o sistema não estiver a funcionar correctamente, solicite a um concessionário Yamaha que verifique o veículo.	3-17

Utilização e questões importantes relativas à condução

PAU15952

Leia atentamente o Manual do Utilizador para se familiarizar com todos os controlos. Se não compreender algum controlo ou função, pergunte ao seu concessionário Yamaha.

PWA10272



AVISO

Se não se familiarizar com os controlos, poderá perder o controlo do veículo, o que pode causar um acidente ou ferimentos.

5

Colocação do motor em funcionamento

PAU66720

PCA10251

PRECAUÇÃO

Consulte a página 5-3 para obter instruções relativas à rotação do motor antes de utilizar o veículo pela primeira vez.

Para que o sistema de corte do circuito de ignição permita o arranque, o descanso lateral tem de estar para cima.

Consulte a página 3-18 para obter mais informações.

1. Rode a chave para "ON".

As seguintes luzes de advertência deverão acender-se durante alguns segundos e depois apagar-se.

- Luz de advertência de problema no motor
- Luz de advertência da temperatura do refrigerante

PCA15485

PRECAUÇÃO

Se não se acender nenhuma luz de advertência inicialmente, quando a chave é rodada para "ON", ou se uma luz de advertência permanecer acesa, consulte a

página 3-2 para obter informações sobre a verificação do circuito da luz de advertência correspondente.

A luz de advertência do ABS deve acender-se quando o interruptor principal é rodado para "ON" e desligar-se depois de ser atingida uma velocidade de 10 km/h (6 mi/h) ou superior.

PCA17682

PRECAUÇÃO

Se a luz de advertência do ABS não se acender e depois se apagar conforme explicado acima, consulte a página 3-2 para obter informações sobre a verificação do circuito da luz de advertência.

2. Desacelere por completo.
3. Coloque o motor em funcionamento, premindo o interruptor de arranque enquanto acciona o travão dianteiro ou traseiro.

Se o motor não arrancar, solte o interruptor de arranque, aguarde alguns segundos e tente novamente. Cada tentativa de arranque deve ser o mais pequena possível para preservar a bateria. Não tente fazer o motor arrancar durante mais de 10 segundos por tentativa.

Utilização e questões importantes relativas à condução

PRECAUÇÃO

PCA11043

Para uma maior duração do motor, nunca acelere profundamente com o motor frio!

Arranque

PAU45093

1. Enquanto comprime a alavanca do travão traseiro com a mão esquerda e segura a barra de manobra com a mão direita, retire a scooter do descanso central.

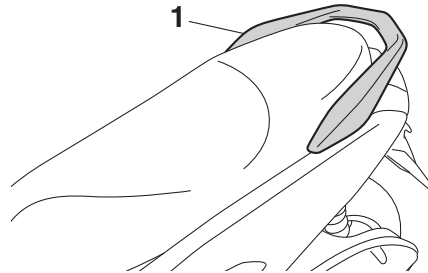

1. Barra de manobra

2. Sente-se na scooter e regule os espelhos retrovisores.
3. Ligue os sinais de mudança de direcção.
4. Verifique se vem algum veículo e rode ligeiramente o punho do acelerador (à direita) para acelerar.
5. Desligue os sinais de mudança de direcção.

Aceleração e desaceleração

PAU16782

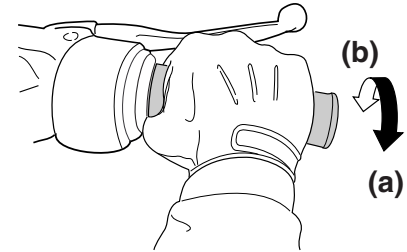

ZAJM0199

A velocidade pode ser ajustada acelerando e desacelerando. Para aumentar a velocidade, rode o punho do acelerador na direcção (a). Para reduzir a velocidade, rode o punho do acelerador na direcção (b).

Utilização e questões importantes relativas à condução

Travagem

PAU16794

PWA10301



AVISO

- Evite travar de forma brusca ou repentina (especialmente ao inclinar-se para um lado), caso contrário a scooter pode derrapar ou revirar.
- As passagens de nível, os carris de eléctricos, as chapas metálicas em obras na estrada e as tampas de saneamento tornam-se extremamente escorregadias quando estão molhadas. Por isso, abrande ao aproximar-se dessas áreas e passe com cuidado.
- Mantenha sempre em mente que a travagem numa estrada molhada é muito mais difícil.
- Ao descer uma encosta, conduza devagar pois a travagem numa encosta pode ser muito difícil.

1. Desacelere por completo.
2. Accione os travões dianteiro e traseiro em simultâneo enquanto aumenta gradualmente a pressão.

Sugestões para a redução do consumo de combustível

PAU16821

O consumo de combustível depende muito do seu tipo de condução. Considere as seguintes sugestões para reduzir o consumo de combustível:

- Evite velocidades do motor elevadas durante a aceleração.
- Evite velocidades elevadas sem carga no motor.
- Em vez de deixar o motor ao ralenti durante um longo período de tempo (ex., em engarrafamentos, em semáforos ou em passagens de nível), desligue-o.

Rodagem do motor

PAU16842

Nunca existe um período tão importante na vida útil do motor do seu veículo como o período entre os 0 e os 1600 km (1000 mi). Por esse motivo, deverá ler cuidadosamente o seguinte material.

Uma vez que o motor é completamente novo, não o sobrecarregue demasiado nos primeiros 1600 km (1000 mi). As diferentes peças do motor desgastam-se e obtêm um polimento por si próprias até que atinjam as folgas de funcionamento adequadas. Durante este período, deve-se evitar o funcionamento prolongado em aceleração máxima ou qualquer condição que possa resultar no sobreaquecimento do motor.

PAUM2012

0–1000 km (0–600 mi)

Evite o funcionamento prolongado acima de 1/3 de aceleração. **PRECAUÇÃO: Após ter percorrido 1000 km (600 mi), não se esqueça de substituir o óleo do motor e o óleo da transmissão final.** [PCA11662]

1000–1600 km (600–1000 mi)

Evite o funcionamento prolongado acima de 1/2 de aceleração.

1600 km (1000 mi) e mais

O veículo pode agora ser utilizado normalmente.

Utilização e questões importantes relativas à condução

PRECAUÇÃO

PCA10271

Caso surja algum problema no motor durante o período de rodagem do motor, solicite imediatamente a um concessionário Yamaha que verifique o veículo.

PAU17214

Estacionamento

Para estacionar, desligue o motor e retire a chave do interruptor principal.

PWA10312

AVISO

- Dado que o motor e o sistema de escape podem ficar muito quentes, estacione num local onde não haja probabilidade de peões ou crianças lhes tocarem e queimarem-se.
 - Não estacione num declive ou num piso macio, pois o veículo pode tombar, aumentando o risco de fuga de combustível e de incêndio.
 - Não estacione perto de erva ou de outros materiais inflamáveis que possam incendiar-se.
-

Manutenção periódica e ajustes

PAU17246

PWA15123

PAU39692

A inspecção, ajuste e lubrificação periódicos manterão o seu veículo no estado mais seguro e eficiente possível. A segurança é uma obrigação do proprietário/conductor do veículo. Os pontos mais importantes de inspecção, ajuste e lubrificação do veículo são explicados nas páginas a seguir.

Os intervalos especificados na tabela de manutenção periódica deverão ser apenas considerados como um guia geral em condições normais de condução. No entanto, dependendo das condições climáticas, do terreno, da localização geográfica e da utilização individual, os intervalos de manutenção poderão ter de ser reduzidos.

PWA10322

AVISO

Se o veículo não for mantido em condições ou se a manutenção for efectuada incorrectamente, o risco de ferimentos ou morte pode ser maior durante os procedimentos de assistência ou a utilização do veículo. Se não estiver familiarizado com a assistência ao veículo, solicite este serviço a um concessionário Yamaha.

AVISO

Salvo especificação em contrário, desligue o motor durante os procedimentos de manutenção.

- **Um motor em funcionamento tem peças em movimento que podem prender-se a partes do corpo ou ao vestuário e componentes eléctricos que podem provocar choques ou incêndios.**
- **Se o motor estiver em funcionamento durante os procedimentos de assistência pode provocar ferimentos oculares, queimaduras, incêndio ou intoxicação por monóxido de carbono – podendo provocar a morte. Consulte a página 1-2 para obter mais informações sobre o monóxido de carbono.**

AVISO

Os discos, pinças, cilindros e revestimentos dos travões podem ficar muito quentes durante a utilização. Para evitar eventuais queimaduras, deixe os componentes dos travões arrefecer antes de lhes tocar.

PWA15461

Jogo de ferramentas do proprietário

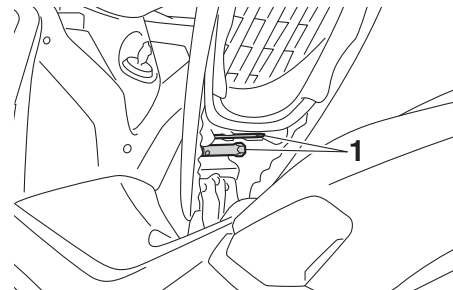

1. Jogo de ferramentas do proprietário

O jogo de ferramentas do proprietário encontra-se por baixo do assento. (Consulte a página 3-15.)

As informações relativas à assistência incluídas neste manual e as ferramentas fornecidas no jogo de ferramentas do proprietário destinam-se a ajudá-lo na realização da manutenção preventiva e de pequenas reparações. No entanto, poderão ser necessárias ferramentas adicionais, tal como uma chave de binário, para realizar correctamente determinados trabalhos de manutenção.

NOTA

Caso não possua as ferramentas nem a experiência necessárias para um determinado trabalho, solicite a um concessionário Yamaha que o faça por si.

Manutenção periódica e ajustes

PAU46872

NOTA

- As verificações anuais deverão ser efectuadas todos os anos, excepto se for efectuada uma manutenção com base nos quilómetros percorridos, ou no caso do Reino Unido, se for efectuada uma manutenção com base nas milhas percorridas.
- A partir dos 30000 km (17500 mi), repita os intervalos de manutenção, começando a partir dos 6000 km (3500 mi).
- Os itens marcados com um asterisco devem ser efectuados por um concessionário Yamaha na medida em que são necessárias ferramentas especiais, dados e capacidades técnicas.

Tabela de manutenção periódica para o sistema de controlo das emissões

PAU46921

N.º	ITEM	TRABALHO DE VERIFICAÇÃO OU MANUTENÇÃO	LEITURA DO CONTA-QUILÓMETROS					VERIFICAÇÃO ANUAL
			1000 km (600 mi)	6000 km (3500 mi)	12000 km (7000 mi)	18000 km (10500 mi)	24000 km (14000 mi)	
1	* Tubo de combustível	• Verifique se os tubos de combustível apresentam fendas ou danos.		√	√	√	√	√
2	Vela de ignição	• Verifique o estado. • Limpe e corrija a distância.		√		√		
		• Substitua.			√	√		
3	* Válvulas	• Verifique a folga das válvulas. • Ajuste.		√	√	√	√	
4	* Injecção de combustível	• Verificação da velocidade de ralenti do motor.		√	√	√	√	√

Manutenção periódica e ajustes

PAU1771A

Tabela de lubrificação e manutenção geral

N.º	ITEM	TRABALHO DE VERIFICAÇÃO OU MANUTENÇÃO	LEITURA DO CONTA-QUILÓMETROS					VERIFICAÇÃO ANUAL
			1000 km (600 mi)	6000 km (3500 mi)	12000 km (7000 mi)	18000 km (10500 mi)	24000 km (14000 mi)	
1	Elemento do filtro de ar	• Substitua.				√		
2	Tubo de inspeção do filtro de ar	• Limpe.	√	√	√	√	√	
3	* Elemento do filtro de ar da caixa da correia em V	• Limpe. • Se necessário, substitua-os.		√	√	√	√	
4	* Travão dianteiro	• Verifique o funcionamento, o nível de líquido e se existem fugas de líquidos no veículo.	√	√	√	√	√	√
		• Substitua as pastilhas do travão.	Sempre que estiverem gastas até ao limite					
5	* Travão traseiro	• Verifique o funcionamento, o nível de líquido e se existem fugas de líquidos no veículo.	√	√	√	√	√	√
		• Substitua as pastilhas do travão.	Sempre que estiverem gastas até ao limite					
6	* Tubos dos travões	• Verifique se apresentam fendas ou danos. • Verifique se o direccionamento e a articulação estão correctos.		√	√	√	√	√
		• Substitua.	Cada 4 anos					
7	* Líquido dos travões	• Mude.	Cada 2 anos					
8	* Rodas	• Verifique se apresentam desgaste ou danos.		√	√	√	√	

Manutenção periódica e ajustes

N.º	ITEM	TRABALHO DE VERIFICAÇÃO OU MANUTENÇÃO	LEITURA DO CONTA-QUILÓMETROS					VERIFICAÇÃO ANUAL
			1000 km (600 mi)	6000 km (3500 mi)	12000 km (7000 mi)	18000 km (10500 mi)	24000 km (14000 mi)	
9	* Pneus	<ul style="list-style-type: none"> • Verifique a profundidade da face de rolamento e se existem danos. • Se necessário, substitua-os. • Verifique a pressão do ar. • Se necessário, corrija. 		√	√	√	√	√
10	* Rolamentos de roda	<ul style="list-style-type: none"> • Verifique se os rolamentos estão soltos ou se apresentam danos. 		√	√	√	√	
11	* Rolamentos da direcção	<ul style="list-style-type: none"> • Verifique a folga dos rolamentos e se a direcção está dura. 	√	√	√	√	√	
		<ul style="list-style-type: none"> • Lubrifique com massa de lubrificação de sabão de lítio. 	A cada 24000 km (14000 mi)					
12	* Fixadores do chassis	<ul style="list-style-type: none"> • Certifique-se de que todas as porcas, cavilhas e parafusos estão devidamente alinhados. 		√	√	√	√	√
13	Eixo de pivô da alavanca do travão dianteiro	<ul style="list-style-type: none"> • Lubrifique com graxa de silicone. 		√	√	√	√	√
14	Eixo de pivô da alavanca do travão traseiro	<ul style="list-style-type: none"> • Lubrifique com graxa de silicone. 		√	√	√	√	√
15	Descanso lateral, descanso central	<ul style="list-style-type: none"> • Verifique o funcionamento. • Lubrifique com massa de lubrificação de sabão de lítio. 		√	√	√	√	√
16	* Interruptor do descanso lateral	<ul style="list-style-type: none"> • Verifique o funcionamento. 	√	√	√	√	√	√
17	* Forquilha dianteira	<ul style="list-style-type: none"> • Verifique o funcionamento e se apresenta fuga de óleo. 		√	√	√	√	

Manutenção periódica e ajustes

N.º	ITEM	TRABALHO DE VERIFICAÇÃO OU MANUTENÇÃO	LEITURA DO CONTA-QUILÔMETROS					VERIFICAÇÃO ANUAL
			1000 km (600 mi)	6000 km (3500 mi)	12000 km (7000 mi)	18000 km (10500 mi)	24000 km (14000 mi)	
18	* Amortecedores de choques	• Verifique o funcionamento e se os amortecedores têm fuga de óleo.		√	√	√	√	
19	Óleo do motor	• Mude. (Consulte a página 6-11.)	√	Quando o indicador luminoso de mudança de óleo ficar intermitente (5000 km [3000 mi] após os primeiros 1000 km [600 mi] e a cada 6000 km [3500 mi] depois disso)				
		• Verifique o nível do óleo e se o veículo apresenta fugas de óleo.	A cada 6000 km (3500 mi)					√
20	* Coador do óleo do motor	• Limpe.	√					
21	* Sistema de refrigeração	• Verifique o nível de refrigerante e se o veículo apresenta fuga de refrigerante.		√	√	√	√	√
		• Substitua o refrigerante.	Cada 3 anos					
22	Óleo da transmissão final	• Verifique se o veículo apresenta fugas de óleo.	√	√		√		
		• Mude.	√		√		√	
23	* Correia em V	• Substitua.	Quando o indicador de substituição da correia em V piscar [a cada 18000 km (10500 mi)]					
24	* Interruptores dos travões dianteiro e traseiro	• Verifique o funcionamento.	√	√	√	√	√	√
25	Peças de movimento e cabos	• Lubrifique.		√	√	√	√	√

Manutenção periódica e ajustes

N.º	ITEM	TRABALHO DE VERIFICAÇÃO OU MANUTENÇÃO	LEITURA DO CONTA-QUILÓMETROS					VERIFICAÇÃO ANUAL
			1000 km (600 mi)	6000 km (3500 mi)	12000 km (7000 mi)	18000 km (10500 mi)	24000 km (14000 mi)	
26	* Punho do acelerador	<ul style="list-style-type: none"> • Verifique o funcionamento. • Verifique a folga do punho do acelerador e ajuste se necessário. • Lubrifique o cabo e o compartimento do punho. 		√	√	√	√	√
27	* Luzes, sinais e interruptores	<ul style="list-style-type: none"> • Verifique o funcionamento. • Ajuste o feixe do farol dianteiro. 	√	√	√	√	√	√

PAUN0990

6

NOTA

- Filtro de ar do motor e filtro de ar da correia em V
 - O filtro de ar do motor deste modelo está equipado com um elemento de papel descartável revestido a óleo, que não pode ser limpo com ar comprimido para evitar danos.
 - O elemento do filtro de ar do motor tem de ser substituído e o elemento do filtro de ar da correia em V tem de ser verificado com maior frequência durante a condução em zonas invulgarmente húmidas ou poeirentas.
- Assistência do travão hidráulico
 - Depois de desmontar os cilindros mestres e as pinças dos travões, mude sempre o líquido. Verifique regularmente os níveis do líquido dos travões e encha os reservatórios conforme necessário.
 - Substitua os componentes internos dos cilindros mestres e pinças do travão, e mude o líquido dos travões de dois em dois anos.
 - Substitua os tubos dos travões de quatro em quatro anos e caso apresentem fendas ou estejam danificados.

Remoção e instalação dos painéis

PAU18773

Os painéis ilustrados têm de ser retirados para se efetuarem alguns dos trabalhos de manutenção descritos neste capítulo. Consulte esta secção sempre que precisar de retirar e instalar um painel.

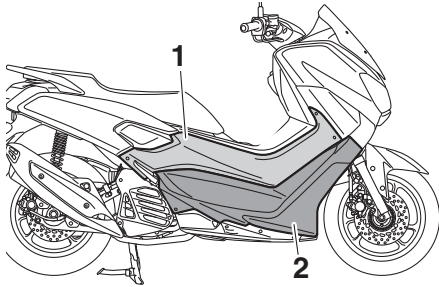

1. Painel A
2. Painel B

PAU67270

Painel A

Remoção do painel

1. Retire as cavilhas.

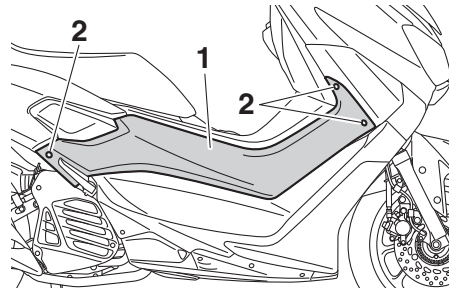

1. Painel A
2. Cavilha

2. Estique o apoio de pé do passageiro do lado direito e puxe o painel para fora.

Instalação do painel

1. Coloque o painel na posição original e, depois, instale as cavilhas.

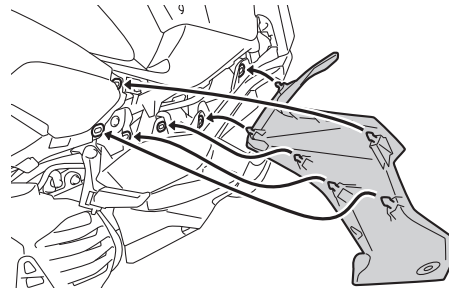

2. Recolha o apoio de pé do passageiro do lado direito, colocando-o na posição original.

Painel B

Remoção do painel

1. Retire o painel A.
2. Retire os fixadores rápidos e a cavilha.

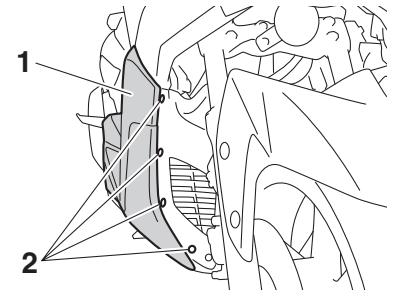

1. Painel B
2. Fixador rápido

Manutenção periódica e ajustes

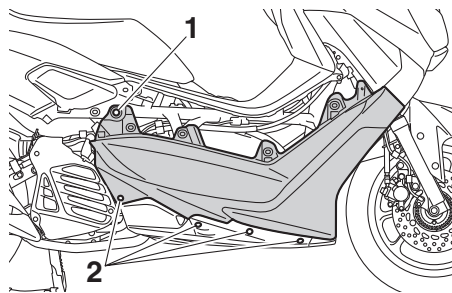

1. Cavilha
2. Fixador rápido

3. Retire os tapetes de borracha do lado direito, puxando-os para cima.

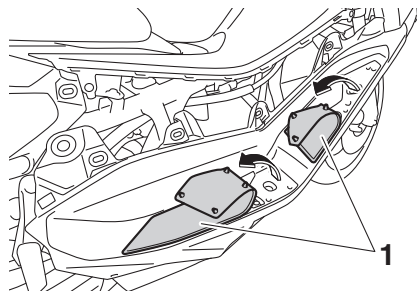

1. Tapete de borracha

4. Retire as cavilhas e, depois, puxe o painel para fora.

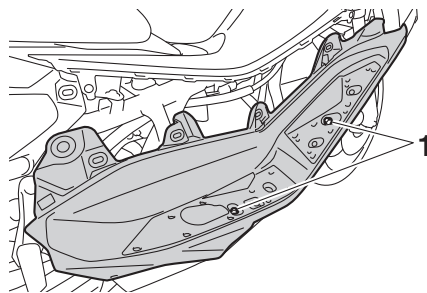

1. Cavilha

Instalação do painel

1. Coloque o painel na posição original e, depois, instale as cavilhas.
2. Volte a colocar os tapetes de borracha do lado direito na posição original e pressione-os para baixo para os fixar.
3. Instale a cavilha e os fixadores rápidos.
4. Instale o painel A.

PAU67161

Verificação da vela de ignição

A vela de ignição é um componente importante do motor, que é fácil de verificar. Uma vez que o calor e os resíduos provocarão a erosão lenta da vela de ignição, a vela de ignição deverá ser removida e verificada de acordo com a tabela de lubrificação e manutenção periódica. Para além disso, o estado da vela de ignição pode revelar o estado do motor.

Remoção da vela de ignição

1. Coloque o veículo no descanso central.
2. Retire os painéis A e B. (Consulte a página 6-8.)
3. Retire a tampa da vela de ignição.

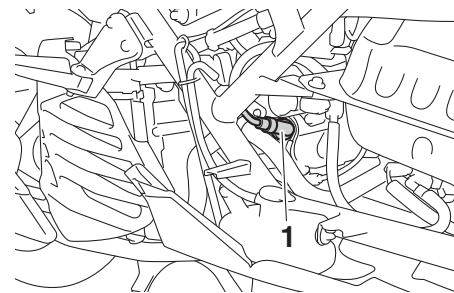

1. Tampa da vela de ignição

4. Retire a vela de ignição conforme ilustrado, com a chave de velas incluída no jogo de ferramentas do proprietário.



1. Chave de velas

Verificação da vela de ignição

1. Verifique se o isolador de porcelana à volta do eléctrodo central da vela de ignição tem uma cor acastanhada média a leve (a cor ideal quando o veículo é conduzido normalmente).

NOTA

Se a vela apresentar uma cor claramente diferente, o motor poderá estar a funcionar de modo inapropriado. Não tente diagnosticar por si mesmo este tipo de problemas. Em vez disso, solicite a um concessionário Yamaha que verifique o veículo.

2. Verifique a vela de ignição quanto à erosão dos eléctrodos e excesso de carbono ou outros resíduos, e substitua-a se necessário.

Vela de ignição especificada:
NGK/CPR8EA-9

3. Meça a distância do eléctrodo da vela de ignição com um indicador de espessura do fio e, se necessário, ajuste-a em conformidade com as especificações.

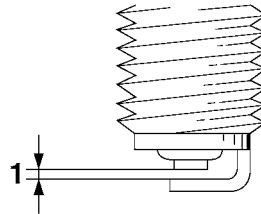

1. Distância do eléctrodo da vela de ignição

Distância do eléctrodo da vela de ignição:
0.8–0.9 mm (0.031–0.035 in)

Instalação da vela de ignição

1. Limpe a superfície da anilha da vela de ignição e a superfície correspondente, e depois limpe quaisquer impurezas existentes nas roscas da vela.
2. Instale a vela de ignição com a chave de velas e aperte-a em conformidade com o binário especificado.

Binário de aperto:

Vela de ignição:
13 Nm (1.3 m·kgf, 9.4 ft·lbf)

NOTA

Se não houver uma chave de binário disponível quando instalar uma vela de ignição, uma boa estimativa do momento de aperto correcto é 1/4–1/2 volta além do aperto manual. No entanto, a vela de ignição deverá ser apertada com o momento de aperto especificado logo que possível.

3. Instale a tampa da vela de ignição.

NOTA

Instale a tampa da vela de ignição de forma que fique posicionada conforme ilustrado e que o fio da vela de ignição não toque em nenhuma das peças circundantes.

Manutenção periódica e ajustes

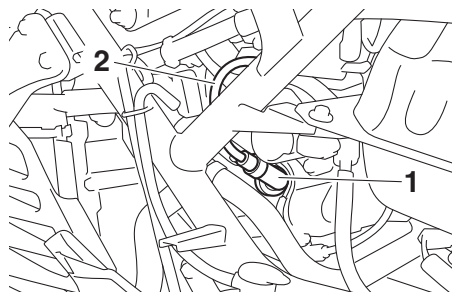

1. Tampa da vela de ignição
2. Fio da vela de ignição
4. Instale os painéis.

6

Óleo do motor e coador de óleo PAU66991

O nível de óleo do motor deve ser verificado antes de cada viagem. Para além disso, o óleo deve ser substituído e o coador de óleo limpo nos intervalos especificados na tabela de lubrificação e manutenção periódica.

Verificação do nível de óleo do motor

1. Coloque o veículo no descanso central. Uma ligeira inclinação lateral poderá resultar numa falsa leitura.
2. Coloque o motor em funcionamento, deixe-o aquecer durante alguns minutos e depois desligue-o.
3. Aguarde alguns minutos até o óleo assentar, retire a tampa de enchimento de óleo, limpe a vareta medidora do nível de óleo do motor, introduza-a novamente no orifício de enchimento de óleo (sem a atarraxar) e, depois, retire-a novamente para verificar o nível do óleo. **AVISO! O silencioso e o respectivo protector ficam muito quentes durante a utilização. Para evitar possíveis queimaduras, deixe o silencioso e o protector arrefecerem antes de retirar a tampa de enchimento de óleo.** [PWA17810]

NOTA

O óleo do motor deve estar entre a ponta da vareta medidora de nível e a marca de nível máximo.

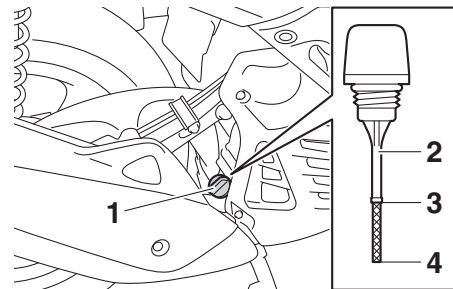

1. Tampa de enchimento de óleo do motor
 2. Vareta medidora do nível de óleo
 3. Marca do nível máximo
 4. Ponta da vareta medidora do nível do óleo do motor
4. Caso o óleo do motor não se encontre entre a ponta da vareta medidora de nível e a marca de nível máximo, adicione óleo suficiente do tipo recomendado para corrigir o nível.
 5. Introduza a vareta medidora de nível no orifício de enchimento de óleo e depois aperte a tampa de enchimento do óleo.

Mudança do óleo do motor e limpeza do coador de óleo

1. Coloque o motor em funcionamento, deixe-o aquecer durante alguns minutos e depois desligue-o.
2. Coloque um tabuleiro de recolha do óleo por baixo do motor para recolher o óleo usado.
3. Retire a tampa de enchimento de óleo e as cavilhas de drenagem de óleo do motor A e B para drenar o óleo do cárter. **PRECAUÇÃO: Quando retirar a cavilha de drenagem de óleo do motor B, o anel de vedação em O, a mola de compressão e o coador de óleo cairão. Tenha cuidado para não perder estas peças.** [PCAT1022]

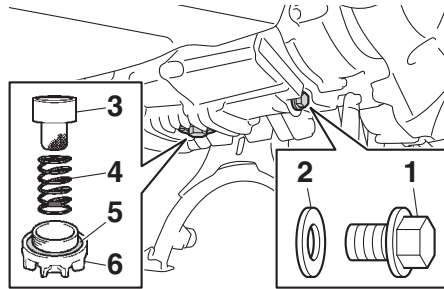

1. Cavilha de drenagem do óleo do motor A
2. Anilha
3. Coador de óleo
4. Mola de compressão
5. Anel de vedação em O
6. Cavilha de drenagem do óleo do motor B

4. Limpe o coador de óleo do motor com solvente, verifique se apresenta danos e, se necessário, substitua-o.
5. Instale o coador de óleo do motor, a mola de compressão, o novo anel de vedação em O e a cavilha de drenagem de óleo do motor B.

NOTA

Certifique-se de que o anel de vedação em O está bem encaixado.

6. Instale a cavilha de drenagem de óleo do motor A e a nova anilha e, em seguida, aperte as duas cavilhas de acordo com o correspondente binário especificado.

Binário de aperto:

Cavilha A de drenagem do óleo do motor:

20 Nm (2.0 m·kgf, 14 ft·lbf)

Cavilha B de drenagem do óleo do motor:

32 Nm (3.2 m·kgf, 23 ft·lbf)

7. Reabasteça com a quantidade especificada de óleo do motor recomendado e, depois, instale e aperte a tampa de enchimento de óleo.

Óleo do motor recomendado:

Consulte a página 8-1.

Quantidade de óleo:

0.90 L (0.95 US qt, 0.79 Imp.qt)

NOTA

Depois do motor e do sistema de escape terem arrefecido, certifique-se de que limpa o óleo eventualmente derramado sobre quaisquer componentes.

Manutenção periódica e ajustes

PCA11621

PAU20067

PRECAUÇÃO

- Para evitar o patinar da embraiagem (uma vez que o óleo do motor também lubrifica a embraiagem), não misture quaisquer aditivos químicos. Não utilize óleos com a especificação para diesel de “CD” nem óleos de qualidade superior à especificada. Para além disso, não utilize óleos denominados “ENERGY CONSERVING II” ou superiores.
 - Certifique-se de que não entra nenhum material estranho no cárter.
8. Coloque o motor em funcionamento e deixe-o ao ralenti durante alguns minutos enquanto verifica se existem fugas de óleo. Caso haja uma fuga de óleo, desligue imediatamente o motor e procure a causa.
 9. Desligue o motor, verifique o nível do óleo e, se necessário, corrija-o.
 10. Reinicie o contador de percurso e o indicador de mudança de óleo “OIL”. (Consulte a página 3-6 para obter instruções quanto aos procedimentos de reinício.)

Óleo da transmissão final

Antes de cada viagem, deve verificar se a caixa da transmissão final apresenta fugas de óleo. Se for encontrada alguma fuga, solicite a um concessionário Yamaha que verifique e repare a scooter. Além disso, o óleo da transmissão final deve ser mudado como se segue, nos intervalos especificados na tabela de lubrificação e manutenção periódica.

1. Coloque o motor em funcionamento, deixe o óleo da transmissão final aquecer, conduzindo a scooter durante alguns minutos, e depois desligue o motor.
2. Coloque a scooter no descanso central.
3. Coloque um tabuleiro de recolha do óleo por baixo da caixa de transmissão final, para recolher o óleo usado.
4. Retire a tampa de enchimento de óleo da transmissão final e o respetivo anel de vedação em O da caixa de transmissão final.

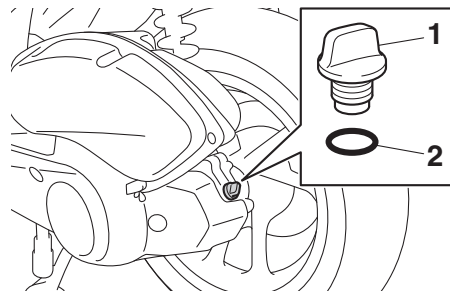

1. Tampa de enchimento do óleo da transmissão final
2. Anel de vedação em O

5. Retire a cavilha de drenagem do óleo da transmissão final e a respetiva anilha, para drenar o óleo da caixa de transmissão final.

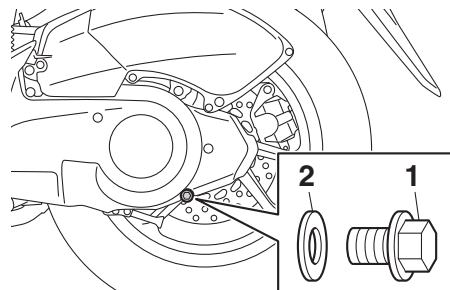

1. Cavilha de drenagem do óleo da transmissão final
2. Anilha

6. Instale a cavilha de drenagem de óleo da transmissão final e a respetiva nova anilha e, depois, aperte a cavilha em conformidade com o binário especificado.

Binário de aperto:

Cavilha de drenagem do óleo da transmissão final:
20 Nm (2.0 m·kgf, 14 ft·lbf)

7. Reabasteça com a quantidade especificada do óleo de transmissão final recomendado. **AVISO! Certifique-se de que não entra nenhum material estranho na caixa de transmissão final. Certifique-se de não cair óleo no pneu ou na roda.** [PWA11312]

Óleo da transmissão final recomendado:

Consulte a página 8-1.

Quantidade de óleo:

0.15 L (0.16 US qt, 0.13 Imp.qt)

8. Instale a tampa de enchimento de óleo da transmissão final e o respetivo anel de vedação em O e, depois, aperte a tampa de enchimento de óleo.

9. Verifique se existem fugas de óleo na caixa de transmissão final. Se existirem, procure a causa.

PAU20071

Refrigerante

O nível do refrigerante deve ser verificado antes de cada viagem. Para além disso, o refrigerante deve ser substituído nos intervalos especificados na tabela de lubrificação e manutenção periódica.

PAUN1090

Verificação do nível de líquido refrigerante

1. Coloque o veículo no descanso central.

NOTA

- O nível de refrigerante deve ser verificado com o motor frio uma vez que este varia consoante a temperatura do motor.
- Durante a verificação do nível de refrigerante, certifique-se de que o veículo está totalmente na vertical. Uma ligeira inclinação lateral poderá resultar numa falsa leitura.

2. Verifique o nível de líquido refrigerante através da janela de verificação.

NOTA

O refrigerante deverá situar-se entre as marcas de nível máximo e mínimo.

Manutenção periódica e ajustes

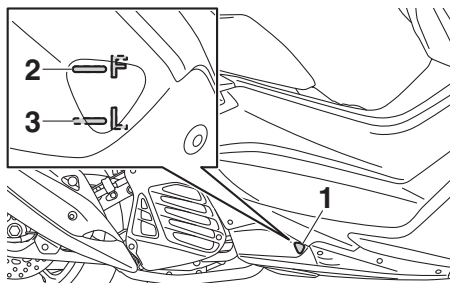

1. Janela de verificação do nível de refrigerante
2. Marca do nível máximo
3. Marca do nível mínimo

6

3. Se o líquido refrigerante se encontrar na marca de nível mínimo ou abaixo desta, remova o tapete de borracha do lado direito puxando-o para cima.

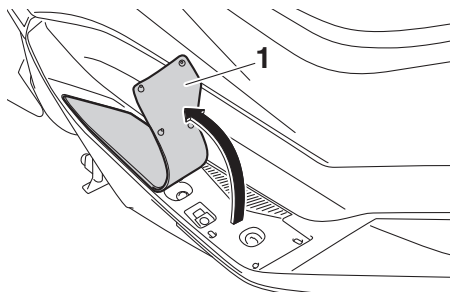

1. Tapete de borracha
4. Retire a cobertura do reservatório de refrigerante.

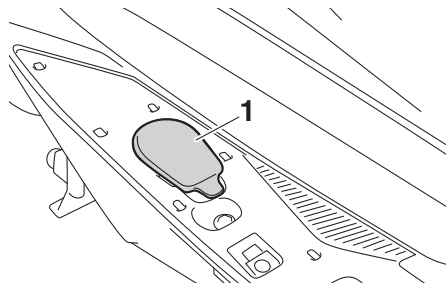

1. Cobertura do reservatório de refrigerante

5. Retire a tampa do reservatório de refrigerante, adicione líquido refrigerante até à marca de nível máximo e, depois, instale a tampa do reservatório. **AVISO! Retire apenas a tampa do reservatório de refrigerante. Nunca tente retirar a tampa do radiador enquanto o motor estiver quente.** [PWA15162] **PRECAUÇÃO:** Caso não tenha líquido refrigerante, utilize água destilada ou água macia. Não utilize água dura nem água salgada pois danificam o motor. Caso tenha utilizado água em vez de líquido refrigerante, substitua-a por líquido refrigerante logo que possível, caso contrário o sistema de refrigeração não ficará protegido contra congelação e corrosão. Se tiver sido acrescentada água ao lí-

quido refrigerante, solicite a um concessionário Yamaha que verifique o teor de anticongelante do líquido refrigerante logo que possível, caso contrário a eficácia do líquido refrigerante será reduzida. [PCA10473]

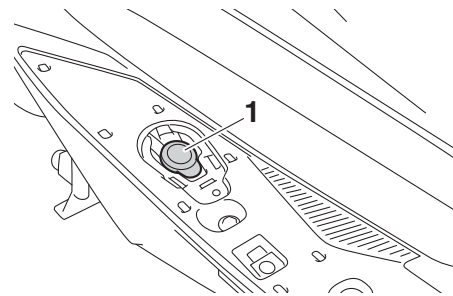

1. Tampa do reservatório de refrigerante

Capacidade do reservatório de refrigerante (até à marca de nível máximo):

0.25 L (0.26 US qt, 0.22 Imp.qt)

6. Instale a cobertura do reservatório de refrigerante.
7. Volte a colocar o tapete de borracha do lado direito na posição original e pressione-o para baixo para o fixar.

PAU67280

Substituição do líquido refrigerante

1. Coloque o veículo numa superfície nivelada e, se necessário, deixe o motor arrefecer.
2. Retire os painéis A e B. (Consulte a página 6-8.)
3. Retire a cobertura do radiador, retirando as respetivas cavilhas.

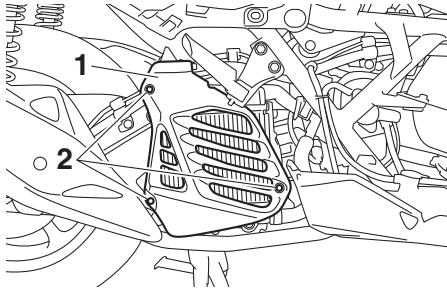

1. Cobertura do radiador
2. Cavilha

4. Coloque um recipiente sob o motor para recolher o líquido refrigerante usado.
5. Retire a tampa do radiador. **AVISO! Nunca tente retirar a tampa do radiador enquanto o motor estiver quente.** [PWA10382]

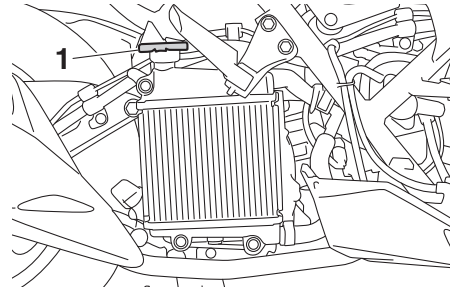

1. Tampa do radiador

6. Retire o parafuso de drenagem de refrigerante e o anel de vedação em O para drenar o sistema de refrigeração.

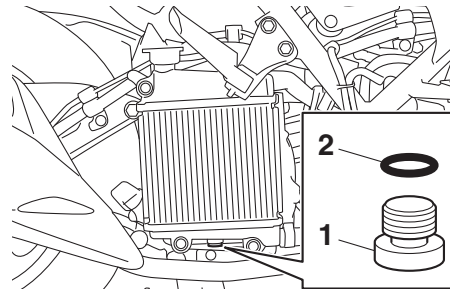

1. Parafuso de drenagem de refrigerante
2. Anel de vedação em O

7. Retire a cavilha de drenagem de refrigerante e a anilha para drenar o sistema de refrigeração.

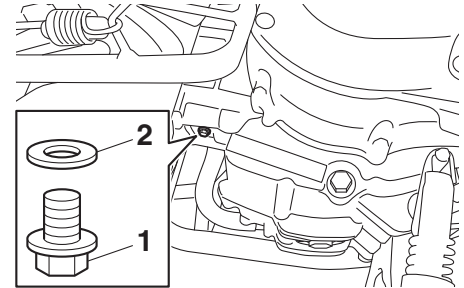

1. Cavilha de drenagem de refrigerante
2. Anilha

8. Retire o reservatório de refrigerante, retirando a respetiva cavilha.

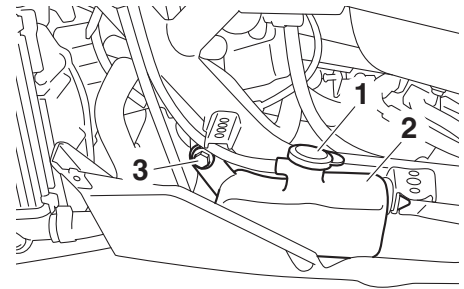

1. Tampa do reservatório de refrigerante
2. Reservatório de refrigerante
3. Cavilha

9. Retire a tampa do reservatório de refrigerante e, depois, vire-o ao contrário para o esvaziar.

Manutenção periódica e ajustes

10. Depois do refrigerante estar totalmente drenado, lave minuciosamente o sistema de refrigeração com água limpa da torneira.
11. Instale o reservatório de refrigerante, colocando a respetiva cavilha.
12. Instale a cavilha de drenagem de refrigerante e a nova anilha e, depois, aperte a cavilha em conformidade com o binário especificado.

Binário de aperto:

Cavilha de drenagem de refrigerante:

10 Nm (1.0 m·kgf, 7.2 ft·lbf)

13. Instale o parafuso de drenagem de refrigerante e o novo anel de vedação em O.
14. Verta o líquido refrigerante recomendado no reservatório até à marca do nível máximo e, depois, volte a colocar a tampa do reservatório de refrigerante.
15. Verta o líquido refrigerante recomendado no radiador até este ficar cheio.

Proporção de mistura de anticongelante/água:

1:1

Anticongelante recomendado:

Anticongelante de etilenoglicol de alta qualidade com anticorrosivos para motores em alumínio

Quantidade de líquido refrigerante:

Radiador (incluindo todas as vias):

0.46 L (0.49 US qt, 0.40 Imp.qt)

Reservatório de refrigerante (até à marca do nível máximo):

0.25 L (0.26 US qt, 0.22 Imp.qt)

16. Instale a tampa do radiador, coloque o motor em funcionamento, deixe-o ao ralenti durante alguns minutos e desligue-o.
17. Retire a tampa do radiador para verificar o nível de líquido refrigerante no radiador. Se necessário, acrescente líquido refrigerante suficiente até que atinja o topo do radiador e, finalmente, coloque a tampa do radiador.
18. Coloque o motor em funcionamento e verifique se existem fugas de líquido refrigerante no veículo. Caso detete fugas de líquido refrigerante, solicite a um concessionário Yamaha que verifique o sistema de refrigeração.
19. Instale a cobertura do radiador, colocando as respetivas cavilhas.
20. Instale os painéis.

PAU67171

Filtro de ar e elementos do filtro de ar da caixa da correia em V

O elemento do filtro de ar deve ser substituído e o elemento do filtro de ar da caixa da correia em V deve ser limpo nos intervalos especificados na tabela de lubrificação e manutenção periódica. Faça a manutenção dos elementos do filtro de ar mais frequentemente se a condução for feita em áreas invulgarmente húmidas ou poeirentas. O tubo de inspeção do filtro de ar e o tubo de inspeção do filtro de ar da caixa da correia em V devem ser frequentemente verificados e, se necessário, limpos.

Substituição do elemento do filtro de ar

1. Coloque o veículo no descanso central.
2. Retire a tampa da caixa do filtro de ar, retirando os respectivos parafusos.

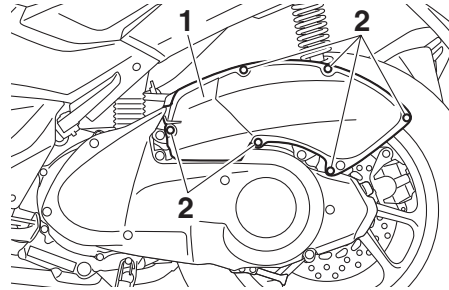

1. Tampa da caixa do filtro de ar
2. Parafuso
3. Puxe o elemento do filtro de ar para fora.

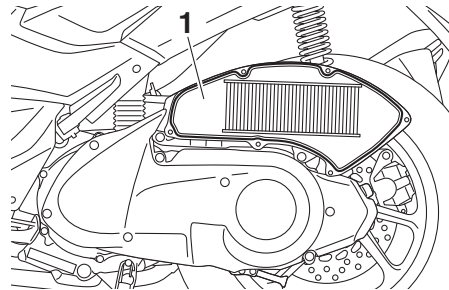

1. Elemento do filtro de ar
4. Introduza um elemento do filtro de ar na respetiva caixa. **PRECAUÇÃO: Certifique-se de que o elemento do filtro de ar está devidamente fixo na caixa do filtro de ar. O motor nunca**

deve ser colocado em funcionamento sem o elemento do filtro de ar instalado, caso contrário o(s) pistão(ões) e/ou cilindro(s) poderão desgastar-se excessivamente.

[PCA10482]

5. Instale a tampa da caixa do filtro de ar, colocando os respetivos parafusos.

Limpeza do tubo de inspeção do filtro de ar

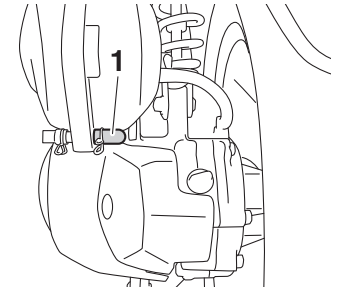

1. Tubo de inspeção do filtro de ar
1. Verifique se o tubo na parte posterior da caixa do filtro de ar apresenta sujidade ou água acumuladas.
2. Caso observe a existência de sujidade ou água, retire o tubo da presilha, limpe-o e volte a instalá-lo.

Manutenção periódica e ajustes

Limpeza do elemento do filtro de ar da caixa da correia em V

1. Coloque o veículo no descanso central.
2. Retire os parafusos e, depois, puxe o revestimento do elemento do filtro de ar da caixa da correia em V para fora, afastando-o da caixa da correia em V.

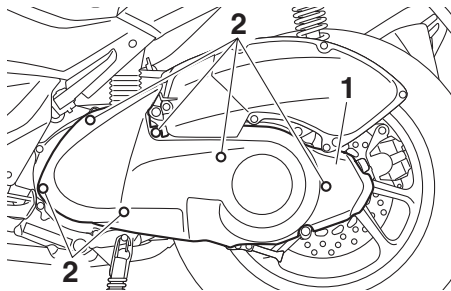

1. Revestimento do elemento do filtro de ar da caixa da correia em V
2. Parafuso
3. Puxe o elemento do filtro de ar da caixa da correia em V para fora e limpe-o com solvente. Depois de o limpar, retire o solvente restante espremendo o elemento. **AVISO! Utilize apenas um solvente próprio para a limpeza de peças. Para evitar o risco de incêndio ou explosão, não utilize gasolina nem solventes com um ponto de inflamação baixo.** [PWA10432]

PRECAUÇÃO: Para evitar danificar o elemento do filtro de ar, manuseie-o com muito cuidado; não o torça nem esprema. [PCA10522]

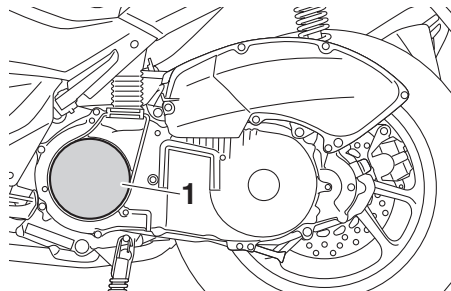

1. Elemento do filtro de ar da caixa da correia em V

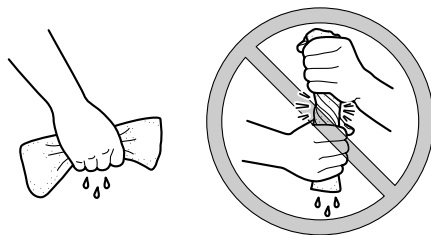

4. Aplique óleo do tipo recomendado sobre toda a superfície do material esponjoso e, depois, esprema-o para eliminar o excesso de óleo.

NOTA

O elemento do filtro de ar deve ficar molhado mas não a pingar.

Óleo recomendado:

Óleo de filtro de ar de espuma Yamaha ou óleo de filtro de ar de espuma de outra qualidade

5. Introduza o elemento na caixa da correia em V.
6. Instale o revestimento do elemento do filtro de ar, colocando os respectivos parafusos.

Limpeza do tubo de inspeção da caixa da correia em V

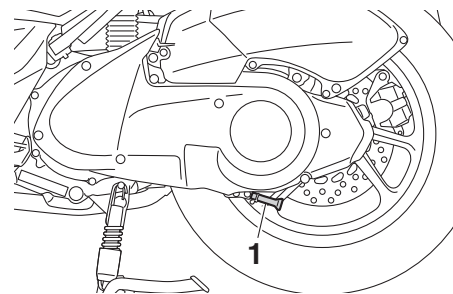

1. Tubo de inspeção da caixa da correia em V

1. Verifique se o tubo na parte posterior da caixa da correia em V apresenta sujidade ou água acumuladas.
2. Caso observe a existência de sujidade ou água, retire o tubo da presilha, limpe-o e volte a instalá-lo.

Verificação da folga do punho do acelerador

PAU21385

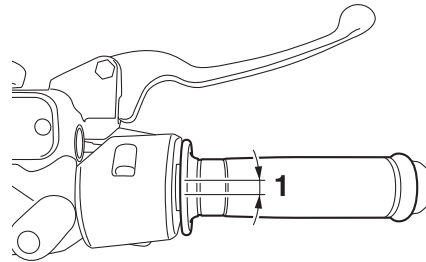

1. Folga do punho do acelerador

A folga do punho do acelerador deverá medir 3.0–5.0 mm (0.12–0.20 in) na borda interior do punho do acelerador. Verifique periodicamente a folga do punho do acelerador e, se necessário, solicite a um concessionário Yamaha que a ajuste.

Folga das válvulas

PAU21402

A folga das válvulas muda com a utilização, resultando numa mistura inadequada de ar/combustível e/ou ruído no motor. Para evitar que isto ocorra, a folga das válvulas deverá ser regulada por um concessionário Yamaha nos intervalos especificados na tabela de lubrificação e manutenção periódica.

Manutenção periódica e ajustes

PAUN0701

Pneus

Os pneus são o único contacto entre o veículo e a estrada. A segurança em todas as condições de condução depende de uma área relativamente pequena de contacto com a estrada. Por conseguinte, é essencial manter os pneus sempre em bom estado e substituí-los na altura apropriada pelos pneus especificados.

Pressão de ar dos pneus

A pressão de ar dos pneus deverá ser verificada e, se necessário, ajustada antes de cada viagem.

PWA10504



AVISO

A utilização deste veículo com a pressão dos pneus incorrecta pode causar ferimentos graves ou morte devido à perda de controlo.

- A pressão de ar dos pneus deve ser verificada e ajustada com os pneus frios (isto é, quando a temperatura dos pneus é igual à temperatura ambiente).
- A pressão de ar dos pneus tem de ser ajustada de acordo com a velocidade de condução e o peso total

do condutor, passageiro, carga e acessórios aprovados para este modelo.

Pressão de ar dos pneus (medida com os pneus frios):

Frente (1 pessoa):

150 kPa (1.50 kgf/cm², 22 psi)

Trás (1 pessoa):

250 kPa (2.50 kgf/cm², 36 psi)

Frente (2 pessoas):

150 kPa (1.50 kgf/cm², 22 psi)

Trás (2 pessoas):

250 kPa (2.50 kgf/cm², 36 psi)

Carga máxima*:

168 kg (370 lb)

* Peso total com condutor, passageiro, carga e acessórios

PWA10512



AVISO

Nunca sobrecarregue o seu veículo. A utilização de um veículo sobrecarregado pode provocar um acidente.

Inspeção dos pneus

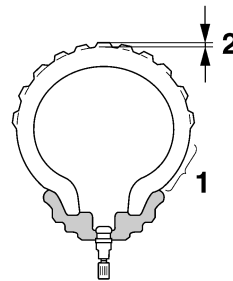

1. Flanco do pneu
2. Profundidade do piso do pneu

Os pneus devem ser verificados antes de cada viagem. Se a profundidade da face de rolamento central atingir o limite especificado, se o pneu tiver um prego ou fragmentos de vidro, ou se o flanco estiver rachado, solicite a um concessionário Yamaha que substitua o pneu imediatamente.

Profundidade mínima do piso do pneu (frente e trás):

1.6 mm (0.06 in)

NOTA

Os limites de profundidade do piso dos pneus poderão diferir de país para país. Cumpra sempre os regulamentos locais.

PWA10472

AVISO

- **Solicite a um concessionário Yamaha que substitua os pneus excessivamente gastos. Para além de ser ilegal, utilizar o veículo com pneus excessivamente gastos diminui a estabilidade de condução e pode levar a perda de controlo.**
- **A tarefa de substituição de todas as peças relacionadas com as rodas e os travões, incluindo os pneus, deve ser executada por um concessionário Yamaha, que possui os conhecimentos e experiência profissionais necessários para o fazer.**
- **Após a substituição de um pneu, conduza a velocidades moderadas, uma vez que a superfície do pneu deverá primeiro ser “rodada” para que desenvolva as respectivas características óptimas.**

Informações relativas aos pneus

Este modelo está equipado com pneus sem câmara de ar e válvulas de ar em borracha.

Os pneus desgastam-se, mesmo que não sejam usados ou tenham sido usados apenas ocasionalmente. Uma prova de desgaste são as fendas no piso do pneu e na borracha do flanco, por vezes acompanhadas de deformação da carcaça. Os pneus velhos e desgastados devem ser verificados por especialistas em pneus para garantir que estão em condições para continuarem a ser usados.

PWA10462

AVISO

Os pneus da frente e de trás devem ser da mesma marca e modelo; caso contrário, as características de condução do veículo podem ser diferentes, o que poderia causar um acidente.

Depois de testes extensivos, apenas os pneus abaixo listados foram aprovados para este modelo pela Yamaha.

Pneu da frente:

Tamanho:

110/70-13M/C 48P

Fabricante/modelo:

DUNLOP/SCOOTSMART

Pneu de trás:

Tamanho:

130/70-13M/C 63P

Fabricante/modelo:

DUNLOP/SCOOTSMART

Manutenção periódica e ajustes

6

Rodas de liga

Para maximizar o desempenho, durabilidade e funcionamento seguro do seu veículo, tenha atenção aos seguintes pontos relativos às rodas especificadas.

- Antes de cada viagem, deverá verificar se os aros das rodas apresentam fendas, dobras, deformações ou danos. Caso encontre qualquer tipo de danos, solicite a um concessionário Yamaha que substitua a roda. Não tente fazer qualquer tipo de reparação na roda, por pequena que seja. Uma roda que esteja deformada ou rachada deverá ser substituída.
- A roda deve ser equilibrada sempre que o pneu ou a roda sejam trocados ou substituídos. Uma roda desequilibrada pode resultar num fraco desempenho, características de manuseamento adversas e uma vida reduzida do pneu.

PAU21963

Verificação da folga da alavanca dos travões dianteiro e traseiro

PAU50861

Frente

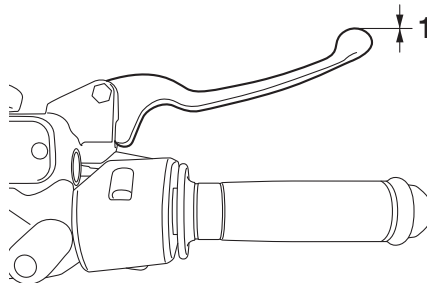

1. Sem folga da alavanca do travão

Trás

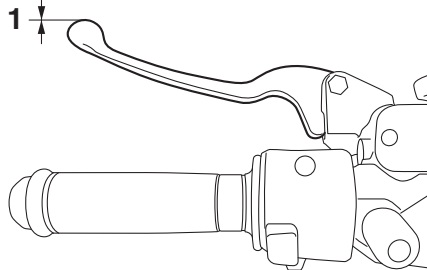

1. Sem folga da alavanca do travão

Não deve haver folga nas extremidades das alavancas dos travões. Caso haja folga, solicite a um concessionário Yamaha que inspecione o sistema de travagem.

PWA14212

AVISO

Uma sensação suave ou esponjosa na alavanca do travão pode indicar a presença de ar no sistema hidráulico. Se houver ar no sistema hidráulico, solicite a um concessionário Yamaha que sangre o sistema antes de utilizar o veículo. O ar no sistema hidráulico diminuirá o desempenho dos travões, o que poderá resultar na perda de controlo e num acidente.

Verificação das pastilhas dos travões da frente e de trás

PAU22393

Deverá verificar se existe desgaste nas pastilhas dos travões da frente e de trás nos intervalos especificados na tabela de lubrificação e manutenção periódica.

Pastilhas do travão da frente

PAU22432

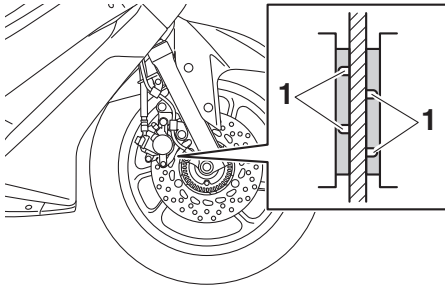

1. Ranhura indicadora de desgaste da pastilha do travão

Cada uma das pastilhas do travão da frente está equipada com ranhuras indicadoras de desgaste, que lhe permitem verificar o desgaste da pastilha do travão sem ter de desmontar o travão. Para verificar o desgaste da pastilha do travão, verifique as ranhuras indicadoras do desgaste. Caso uma pastilha do travão se tenha gasto até ao ponto em que as ranhuras indicadoras de

desgaste tenham quase desaparecido, solicite a um concessionário Yamaha que substitua as pastilhas do travão como um conjunto.

Pastilhas do travão de trás

PAU22461

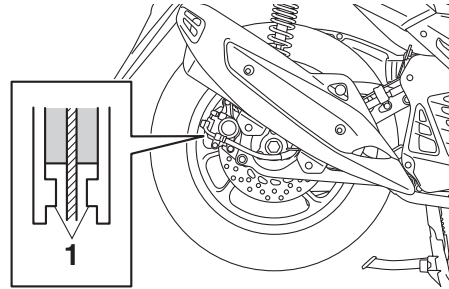

1. Indicador de desgaste da pastilha do travão

Cada uma das pastilhas do travão de trás está equipada com um indicador de desgaste, que lhe permite verificar o respectivo desgaste sem ter de desmontar o travão. Para verificar o desgaste da pastilha do travão, verifique a posição do indicador de desgaste enquanto acciona o travão. Caso uma pastilha do travão se tenha gasto até ao ponto em que o indicador de desgaste atinja o disco do travão, solicite a um concessionário Yamaha que substitua as pastilhas do travão como um conjunto.

Verificação do nível de líquido dos travões

PAU22582

Antes de conduzir, verifique se o líquido dos travões se encontra acima da marca de nível mínimo. Ao verificar o nível do líquido, certifique-se de que o topo do reservatório se encontra na horizontal. Reabasteça o líquido dos travões, se necessário.

Travão dianteiro

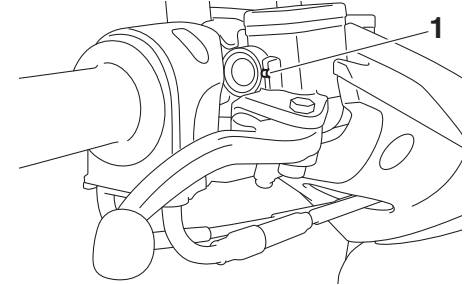

1. Marca do nível mínimo

Manutenção periódica e ajustes

Travão traseiro

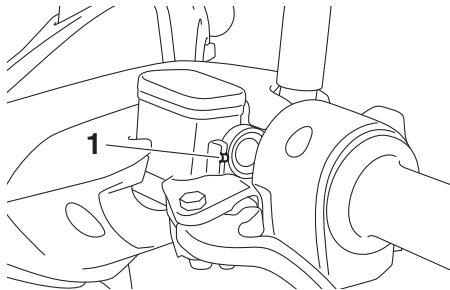

1. Marca do nível mínimo

Líquido dos travões especificado:
DOT 4

PWA15991

AVISO

Uma manutenção inadequada pode resultar em perda de capacidade de travagem. Cumpra as seguintes precauções:

- Se o líquido dos travões for insuficiente, poderá ocorrer entrada de ar no sistema de travagem, reduzindo o desempenho da travagem.
- Limpe a tampa de enchimento antes de remover. Utilize apenas líquido dos travões DOT 4 de um recipiente selado.

- Utilize apenas o líquido dos travões especificado, caso contrário os vedantes de borracha podem deteriorar-se, causando fugas.
- Reabasteça com o mesmo tipo de líquido dos travões. A adição de líquido dos travões diferente de DOT 4 pode resultar numa reacção química nociva.
- Durante o reabastecimento, tenha cuidado para que não entre água no reservatório de líquido dos travões. A água fará o ponto de ebulição do fluido descer significativamente e poderá resultar na formação de uma bolsa de vapor.

PCA17641

PRECAUÇÃO

O líquido dos travões poderá danificar superfícies pintadas ou peças plásticas. Limpe sempre de imediato o líquido derramado.

À medida que as pastilhas do travão se desgastam, é normal que o nível de líquido dos travões desça gradualmente. Um nível reduzido de líquido dos travões pode indicar que as pastilhas dos travões estão gastas e/ou fuga no sistema de travagem. Por conseguinte, verifique se as pastilhas dos

travões estão gastas e se o sistema de travagem apresenta fugas. Se o nível de líquido dos travões descer repentinamente, solicite a um concessionário Yamaha que verifique qual a causa antes de conduzir.

PAU22733

Mudança do líquido dos travões

Solicite a um concessionário Yamaha que substitua o líquido dos travões nos intervalos especificados na tabela de lubrificação e manutenção periódica. Para além disso, mande substituir os vedantes de óleo dos cilindros mestre e das pinças, assim como os tubos dos travões, nos intervalos especificados a seguir ou sempre que apresentem danos ou fugas.

- Vedantes de óleo: Substitua de dois em dois anos.
- Tubos dos travões: Substitua de quatro em quatro anos.

PAUU0311

Verificação da correia em V

A correia em V deve ser verificada e substituída por um concessionário Yamaha nos intervalos especificados na tabela de lubrificação e manutenção periódica.

PAU23098

Verificação e lubrificação dos cabos

Antes de cada viagem, deverá verificar o funcionamento e o estado de todos os cabos de controlo e, se necessário, deverá lubrificar os cabos e as respectivas extremidades. Se um cabo estiver danificado ou não se deslocar suavemente, solicite a um concessionário Yamaha que o verifique ou substitua. **AVISO! Eventuais danos no receptáculo exterior dos cabos podem resultar no aparecimento de ferrugem no interior e provocar interferência com o movimento dos cabos. Substitua os cabos danificados assim que possível, para evitar situações de insegurança.** [PWA10712]

Lubrificante recomendado:

Lubrificante para cabos Yamaha ou outro lubrificante para cabos adequado

Manutenção periódica e ajustes

Verificação e lubrificação do punho e do cabo do acelerador

PAU49921

O funcionamento do punho do acelerador deverá ser verificado antes de cada viagem. Além disso, o cabo deverá ser lubrificado por um concessionário Yamaha nos intervalos especificados na tabela de manutenção periódica.

Lubrificação das alavancas do travão da frente e de trás

PAU23173

Lubrificante recomendado:
Massa de lubrificação de silicone

Alavanca do travão dianteiro

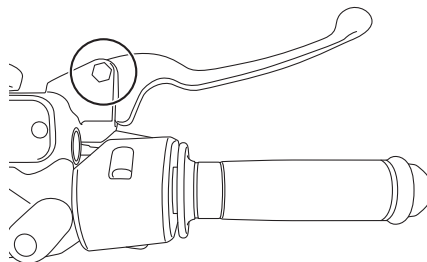

Alavanca do travão traseiro

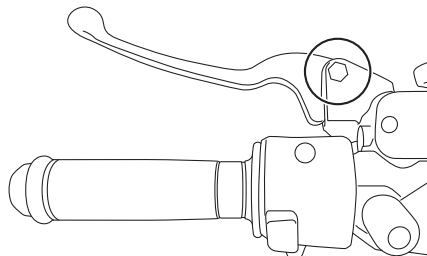

Os pontos de articulação das alavancas dos travões dianteiro e traseiro devem ser lubrificados nos intervalos especificados na tabela de lubrificação e manutenção periódica.

Verificação e lubrificação do descanso central e do descanso lateral

PAU23215

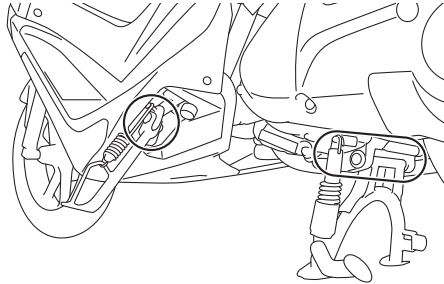

Antes de cada viagem, deverá verificar o funcionamento dos descansos central e lateral e, se necessário, deverá lubrificar os pivôs e as superfícies de contacto de metal com metal.

PWA10742



Caso o descanso central ou o descanso lateral não se desloquem suavemente para cima e para baixo, solicite a um concessionário Yamaha que os verifique ou repare. Caso contrário, o descanso central ou lateral podem bater no chão e distrair o condutor, resultando numa possível perda de controlo.

Lubrificante recomendado:

Massa de lubrificação de sabão de lítio

Verificação da forquilha dianteira

PAU23273

O estado e funcionamento da forquilha dianteira deverão ser verificados como se segue, nos intervalos especificados na tabela de lubrificação e manutenção periódica.

Verificação do estado

Verifique se os tubos internos estão arranhados, danificados ou perdem óleo em excesso.

Verificação do funcionamento

1. Coloque o veículo numa superfície nivelada e segure-o numa posição vertical. **AVISO! Para evitar ferimentos, apoie bem o veículo para que não haja o perigo de este tombar.**

[PWA10752]

2. Com o travão dianteiro accionado, empurre várias vezes o guiador com força para baixo para verificar se a forquilha dianteira se comprime e recua suavemente.

Manutenção periódica e ajustes

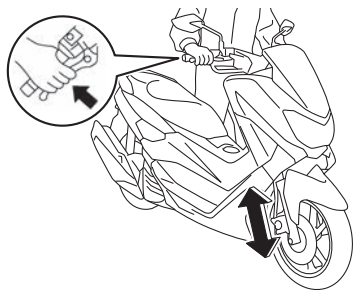

PCA10591

PRECAUÇÃO

Se encontrar quaisquer danos na forquilha dianteira ou se esta não funcionar devidamente, solicite a um concessionário Yamaha que a verifique ou repare.

6

Verificação da direcção

PAU45512

Os rolamentos da direcção gastos ou soltos podem provocar situações de perigo. Portanto, o funcionamento da direcção deverá ser verificado do modo que se segue e nos intervalos de tempo especificados na tabela de lubrificação e manutenção periódica.

1. Coloque o veículo no descanso central. **AVISO! Para evitar ferimentos, apoie bem o veículo para que não haja o perigo de este tombar.**

[PWA10752]

2. Segure as extremidades inferiores das pernas da forquilha dianteira e tente deslocá-las para a frente e para trás. Se sentir alguma folga, solicite a um concessionário Yamaha que verifique e repare a direcção.

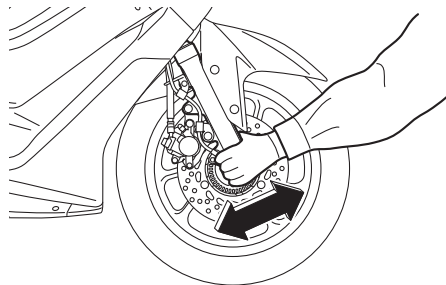

Verificação dos rolamentos de roda

PAU23292



Os rolamentos de roda dianteiros e traseiros têm de ser verificados nos intervalos de tempo especificados na tabela de lubrificação e manutenção periódica. Se houver uma folga no cubo da roda ou se a roda não virar suavemente, solicite a um concessionário Yamaha que verifique os rolamentos de roda.

Bateria

PAU50291

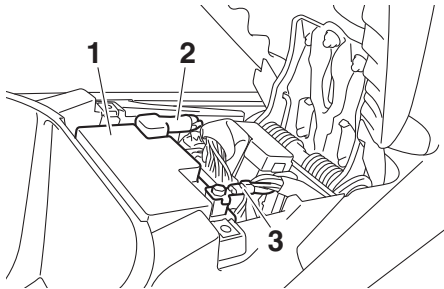

1. Bateria
2. Fio de bateria positivo (vermelho)
3. Fio de bateria negativo (preto)

A bateria encontra-se por baixo do assento. (Consulte a página 3-15.) Este modelo está equipado com uma bateria VRLA (chumbo-ácido com regulação por válvula). Não é necessário verificar o electrólito nem acrescentar água destilada. No entanto, as ligações dos fios da bateria devem ser verificadas e, se necessário, apertadas.

PWA10761



AVISO

- O electrólito é venenoso e perigoso pois contém ácido sulfúrico, o qual provoca queimaduras graves. Evite o contacto com a pele, os olhos ou o vestuário e proteja sempre os

olhos quando trabalhar perto de baterias. Em caso de contacto, efectue os seguintes **PRIMEIROS SOCORROS**.

- **EXTERNOS:** Lave com água abundante.
- **INTERNOS:** Beba grandes quantidades de água ou leite e chame imediatamente um médico.
- **OLHOS:** Lave com água durante 15 minutos e procure imediatamente cuidados médicos.
- **As baterias produzem hidrogénio explosivo. Por conseguinte, mantenha a bateria afastada de faíscas, chamas, cigarros, etc. e assegure ventilação suficiente quando a estiver a carregar num espaço fechado.**
- **MANTENHA TODAS AS BATERIAS FORA DO ALCANCE DAS CRIANÇAS.**

Carregamento da bateria

Solicite a um concessionário Yamaha que carregue a bateria o mais rapidamente possível se lhe parecer descarregada. Não se esqueça de que a bateria tende a descarregar mais rapidamente se o veículo estiver equipado com acessórios eléctricos opcionais.

PRECAUÇÃO

Para carregar uma bateria VRLA (chumbo-ácido com regulação por válvula), é necessário um carregador de baterias especial (tensão constante). A utilização de um carregador de baterias convencional danificará a bateria.

Acondicionamento da bateria

1. Caso não pretenda conduzir o veículo durante mais de um mês, retire a bateria, carregue-a totalmente e coloque-a num local fresco e seco. **PRECAUÇÃO:** Para remover a bateria, deve verificar se a chave está rodada para "OFF", e, em seguida, desligue o fio negativo antes de desligar o fio positivo. [PCA16303]
2. Caso a bateria fique guardada durante mais de dois meses, verifique-a pelo menos uma vez por mês e, se necessário, carregue-a totalmente.
3. Carregue totalmente a bateria antes de a instalar. **PRECAUÇÃO:** Para instalar a bateria, deve verificar se a chave está rodada para "OFF", e, em seguida, ligue o fio positivo antes de ligar o fio negativo. [PCA16841]

Manutenção periódica e ajustes

4. Após a instalação, certifique-se de que os fios para bateria estão devidamente ligados aos terminais de bateria.

PCA16531

PRECAUÇÃO

Mantenha sempre a bateria carregada. Guardar uma bateria descarregada poderá provocar danos permanentes na mesma.

Substituição dos fusíveis

PAU66790

As caixas de fusíveis, que contêm os fusíveis para os circuitos individuais, encontram-se por baixo do assento. (Consulte a página 3-15.)

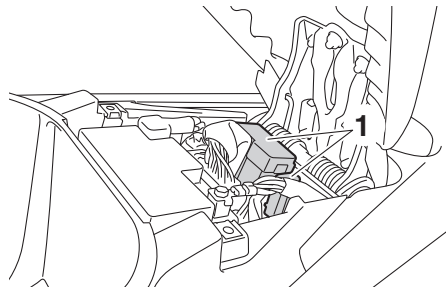

1. Caixa de fusíveis

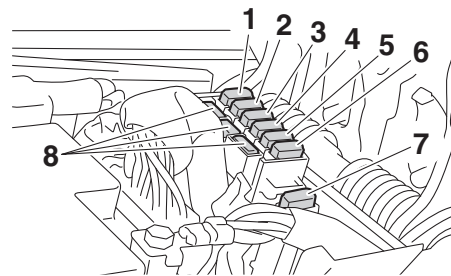

1. Fusível principal 1
2. Fusível de solenóide ABS
3. Fusível principal 2
4. Fusível do farolim traseiro
5. Fusível do sistema de sinalização
6. Fusível da unidade de controlo ABS
7. Fusível do motor do ABS
8. Fusível de substituição

Se um fusível estiver queimado, substitua-o do modo seguinte.

1. Rode a chave para “OFF” e desligue o circuito eléctrico em questão.
2. Abra o assento. (Consulte a página 3-15.)
3. Retire a cobertura da bateria, retirando os respectivos parafusos.

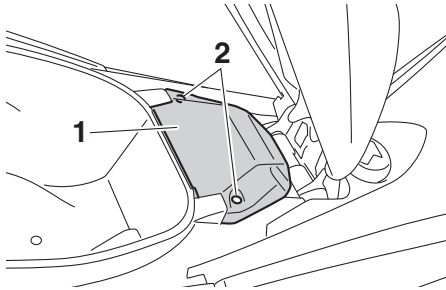

1. Cobertura da bateria
2. Parafuso

4. Retire o fusível queimado e instale um novo fusível com a amperagem especificada. **AVISO! Não utilize um fusível com uma amperagem superior à recomendada, para evitar causar grandes danos no sistema eléctrico e possivelmente um incêndio.**

[PWA15132]

Fusíveis especificados:

- Fusível principal 1:
15.0 A
- Fusível principal 2:
7.5 A
- Fusível do farolim traseiro:
7.5 A
- Fusível do sistema de sinalização:
7.5 A
- Fusível motor ABS:
30.0 A
- Fusível de solenóide ABS:
15.0 A
- Fusível da unidade de controlo ABS:
7.5 A

5. Rode a chave para “ON” e ligue o circuito eléctrico em questão para verificar se o dispositivo funciona.
6. Caso o fusível se volte imediatamente a queimar, solicite a um concessionário Yamaha que verifique o sistema eléctrico.
7. Instale a cobertura da bateria, colocando os respetivos parafusos.
8. Feche o assento.

Farol dianteiro

Este modelo está equipado com um farol dianteiro tipo LED. Se um farol dianteiro não se acender, solicite a um concessionário Yamaha que verifique o circuito eléctrico do mesmo.

PCA16581

PRECAUÇÃO

Não cole nenhum tipo de película colorida nem autocolantes na lente do farol dianteiro.

Manutenção periódica e ajustes

PAU67290

Substituição de uma lâmpada de mínimos

Este modelo está equipado com dois mínimos. Se uma das lâmpadas dos mínimos se fundir, substitua-a do modo seguinte:

1. Retire o pára-vento, retirando os respectivos parafusos.

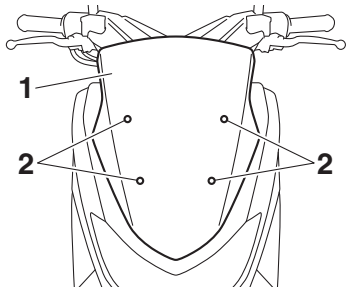

1. Pára-vento
2. Parafuso

2. Retire a cobertura do farol dianteiro, retirando as respectivas cavilhas.

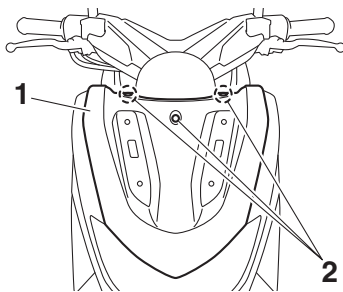

1. Cobertura do farol dianteiro
2. Cavilha

3. Retire o receptáculo da lâmpada dos mínimos (em conjunto com a lâmpada), rodando o receptáculo no sentido contrário ao dos ponteiros do relógio.

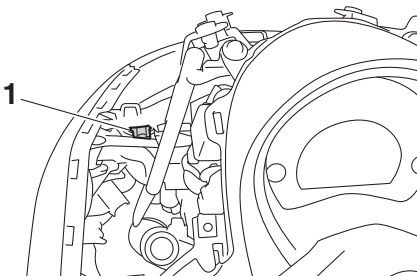

1. Receptáculo da lâmpada dos mínimos

4. Puxe a lâmpada fundida para removê-la.

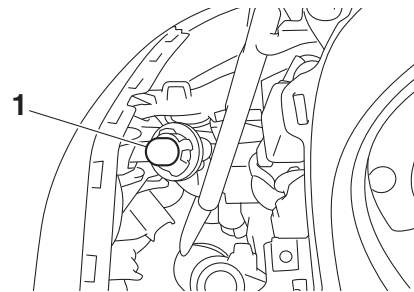

1. Lâmpada dos mínimos

5. Introduza uma nova lâmpada no receptáculo.
6. Instale o receptáculo (em conjunto com a lâmpada), rodando-o no sentido dos ponteiros do relógio.
7. Instale a cobertura do farol dianteiro, instalando as respectivas cavilhas.

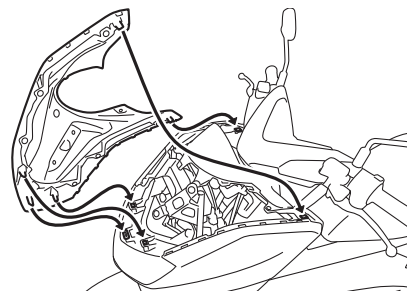

8. Instale o pára-vento, colocando os respectivos parafusos.

Luz do travão

PAU67300

Este modelo está equipado com uma luz do travão do tipo LED.
Se a luz do travão não se acender, solicite a um concessionário Yamaha que a verifique.

Substituição da lâmpada do farolim traseiro

PAU67310

1. Abra o assento. (Consulte a página 3-15.)
2. Retire a barra de manobra, retirando as cavilhas.

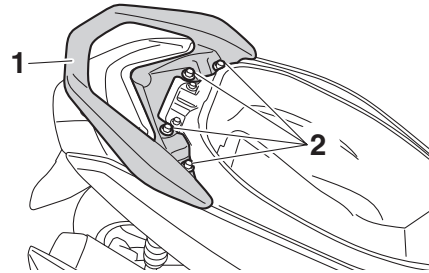

1. Barra de manobra
2. Cavilha

3. Retire a cobertura do farolim traseiro, retirando os respetivos parafusos.

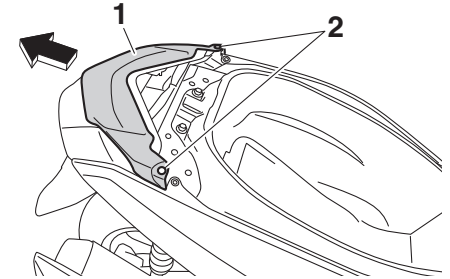

1. Cobertura do farolim traseiro
2. Parafuso

4. Retire os fixadores rápidos e os parafusos.

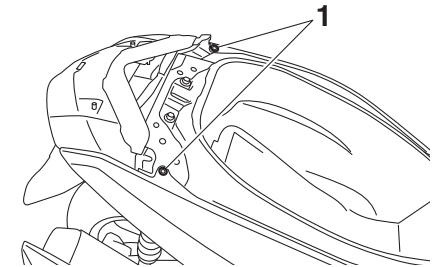

1. Fixador rápido

Manutenção periódica e ajustes

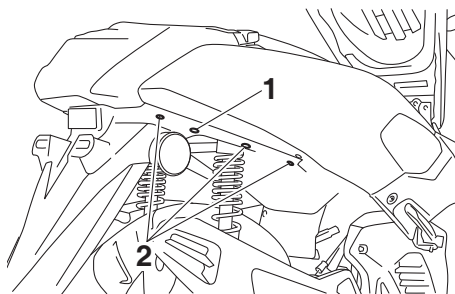

1. Parafuso
2. Fixador rápido

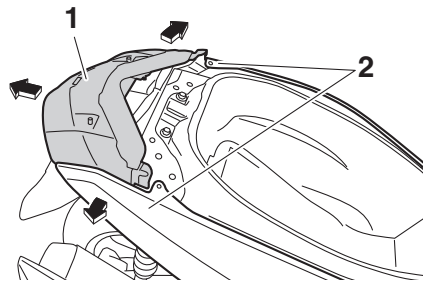

1. Unidade do farolim traseiro
2. Cobertura lateral

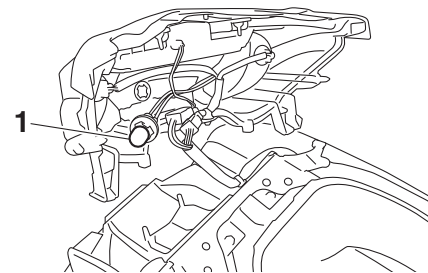

1. Lâmpada do farolim traseiro

8. Introduza uma nova lâmpada no receptáculo.
9. Instale o receptáculo (em conjunto com a lâmpada), rodando-o no sentido contrário ao dos ponteiros do relógio.
10. Volte a colocar a unidade do farolim traseiro na posição original e instale os parafusos e os fixadores rápidos.
11. Instale a cobertura do farolim traseiro, colocando os respectivos parafusos.

6

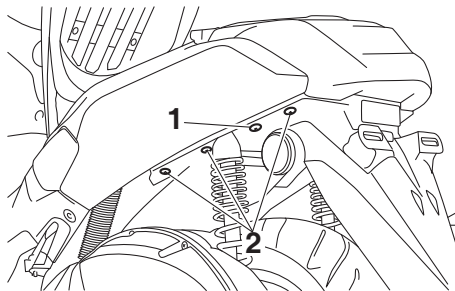

1. Parafuso
2. Fixador rápido

5. Puxe as coberturas do lado direito e esquerdo ligeiramente para fora e puxe a unidade do farolim traseiro para trás.

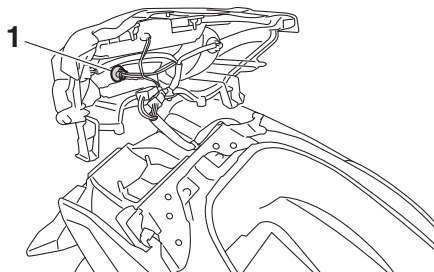

1. Receptáculo da lâmpada do farolim traseiro
7. Puxe a lâmpada fundida para removê-la.

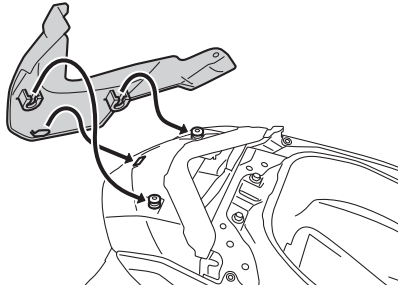

12. Instale a barra de manobra, colocando as respetivas cavilhas e apertando-as com o binário especificado.

Binário de aperto:

Cavilha da barra de manobra:
17 Nm (1.7 m·kgf, 12 ft·lbf)

13. Feche o assento.

Substituição de uma lâmpada do sinal de mudança de direcção dianteiro

PAU43054

1. Coloque o veículo no descanso central.
2. Retire o receptáculo da lâmpada do sinal de mudança de direcção (em conjunto com a lâmpada), rodando-o no sentido contrário ao dos ponteiros do relógio.

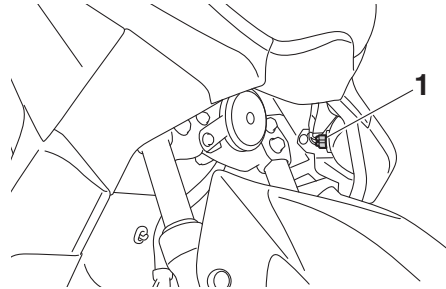

1. Receptáculo da lâmpada do sinal de mudança de direcção
3. Puxe a lâmpada fundida para removê-la.

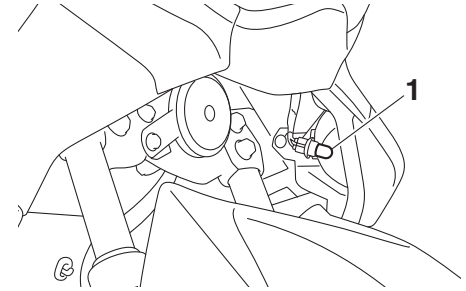

1. Lâmpada do sinal de mudança de direcção
4. Introduza uma nova lâmpada no receptáculo.
5. Instale o receptáculo (em conjunto com a lâmpada), rodando-o no sentido dos ponteiros do relógio.

Manutenção periódica e ajustes

PAU67320

Substituição de uma lâmpada do sinal de mudança de direcção traseiro

1. Abra o assento. (Consulte a página 3-15.)
2. Retire a barra de manobra, retirando as cavilhas.

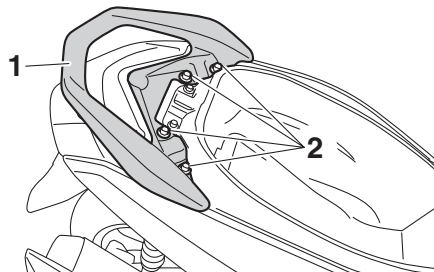

1. Barra de manobra
2. Cavilha

3. Retire a cobertura do farol traseiro, retirando os respetivos parafusos.

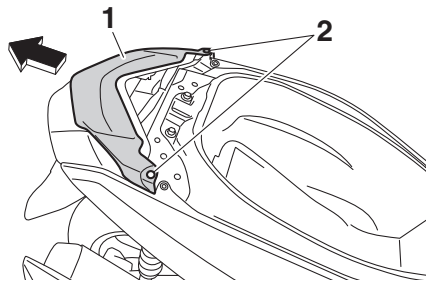

1. Cobertura do farol traseiro
2. Parafuso

4. Retire o receptáculo da lâmpada do sinal de mudança de direcção (em conjunto com a lâmpada), rodando-o no sentido contrário ao dos ponteiros do relógio.

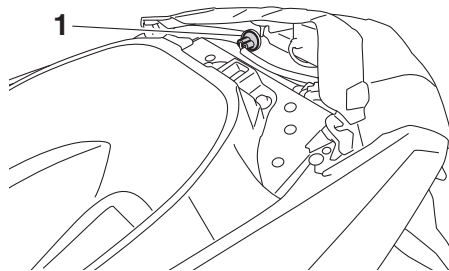

1. Receptáculo da lâmpada do sinal de mudança de direcção

5. Puxe a lâmpada fundida para removê-la.

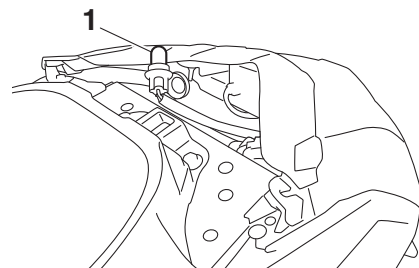

1. Lâmpada do sinal de mudança de direcção
6. Introduza uma nova lâmpada no receptáculo.
7. Instale o receptáculo (em conjunto com a lâmpada), rodando-o no sentido dos ponteiros do relógio.
8. Instale a cobertura do farol traseiro, colocando os respetivos parafusos.

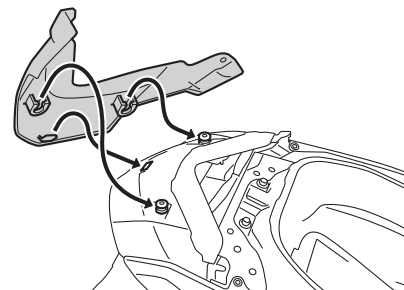

9. Instale a barra de manobra, colocando as respectivas cavilhas e apertando-as com o binário especificado.

Binário de aperto:

Cavilha da barra de manobra:
17 Nm (1.7 m·kgf, 12 ft·lbf)

10. Feche o assento.

PAU25882 Detecção e resolução de problemas

Embora as scooters Yamaha sejam submetidas a uma inspeção minuciosa antes do envio da fábrica, poderão ocorrer alguns problemas durante a sua utilização. Qualquer problema nos sistemas de combustível, compressão ou ignição, por exemplo, poderá provocar um fraco arranque e perda de potência.

As seguintes tabelas de detecção e resolução de problemas apresentam procedimentos fáceis e rápidos, para verificar você mesmo estes sistemas vitais. No entanto, caso a sua scooter precise de qualquer reparação, leve-a a um concessionário Yamaha, cujos técnicos habilitados possuem as ferramentas, experiência e conhecimentos necessários para assistir devidamente a scooter.

Utilize apenas peças sobresselentes genuínas da Yamaha. As peças não originais poderão parecer-se com as da Yamaha, mas são frequentemente inferiores, possuem um tempo de duração mais curto e podem levar a despesas de reparação elevadas.

PWA15142



Não fume durante a verificação do sistema de combustível e verifique se não há chamas desprotegidas nem faíscas na área, incluindo luzes piloto de esquentadores ou caldeiras. A gasolina ou os vapores de gasolina podem incendiar-se ou explodir e causar ferimentos graves ou danos materiais.

Manutenção periódica e ajustes

PAU42706

Tabelas de detecção e resolução de problemas

Problemas no arranque ou fraco desempenho do motor

1. Combustível

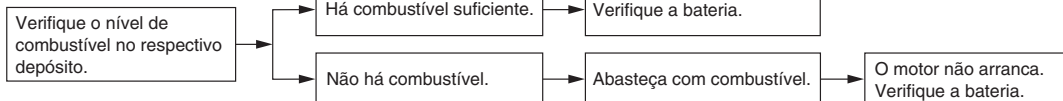

2. Bateria

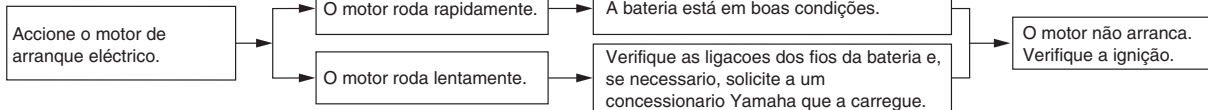

3. Ignição

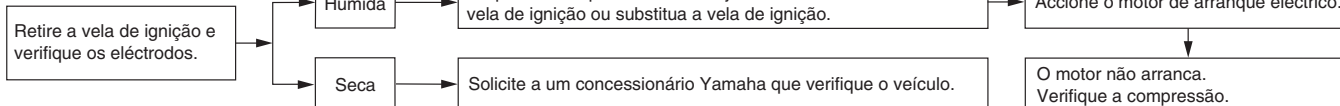

4. Compressão

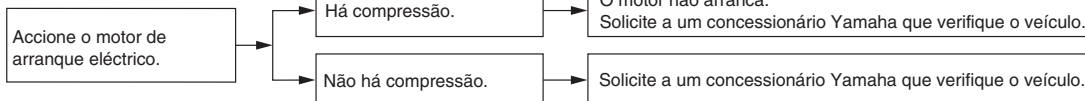

Sobreaquecimento do motor

PWAT1041

AVISO

- Não retire a tampa do radiador enquanto o motor e o radiador estiverem quentes. O fluido e o vapor muito quentes podem ser expelidos sob pressão, podendo provocar graves ferimentos. Não se esqueça de aguardar até que o motor tenha arrefecido.
- Coloque um pedaço de pano espesso, tal como uma toalha, sobre a tampa do radiador, e depois rode lentamente a tampa no sentido contrário ao dos ponteiros do relógio até esta parar para permitir o escape de qualquer pressão residual. Quando o ruído sibilante parar, prima a tampa enquanto a roda no sentido contrário ao dos ponteiros do relógio e, de seguida, retire a tampa.

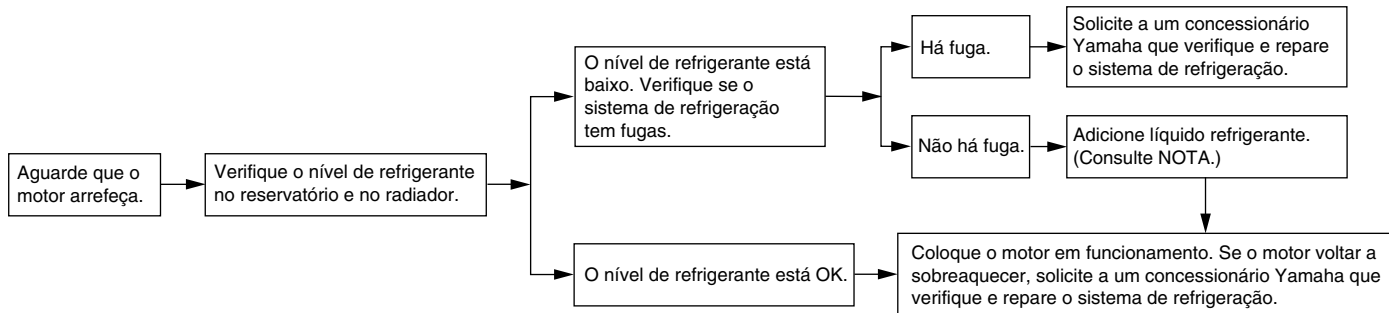

NOTA

Caso não tenha líquido refrigerante, pode utilizar temporariamente água da torneira, desde que seja substituída pelo líquido refrigerante recomendado logo que possível.

Cuidados e arrumação da scooter

Cor mate cuidado

PAU37834

PAUN1000

PCA15193

PRECAUÇÃO

Alguns modelos estão equipados com peças com acabamento em cor mate. Consulte um concessionário Yamaha para obter conselhos sobre quais os produtos a utilizar antes de limpar o veículo. Se utilizar uma escova, produtos químicos agressivos ou compostos de limpeza para limpar estas peças vai riscar ou danificar a superfície das mesmas. Também não deve aplicar cera em nenhuma peça com acabamento em cor mate.

Cuidados

Embora a concepção aberta de uma scooter revele o encanto da tecnologia, torna-a também mais vulnerável. Poderá desenvolver-se ferrugem e corrosão mesmo que sejam utilizados componentes de alta qualidade. Embora um tubo de escape enferrujado possa passar despercebido num carro, este influencia negativamente o aspecto geral de uma scooter. Um cuidado frequente e adequado não só vai ao encontro dos termos da garantia, como também influencia na manutenção de um bom aspecto da sua scooter, aumentando o tempo de vida e otimizando o desempenho.

Antes da limpeza

1. Tape a saída do silencioso com um saco de plástico depois do motor ter arrefecido.
2. Certifique-se de que todas as tampas e coberturas, assim como todos os acopladores e conectores eléctricos, incluindo a tampa da vela de ignição, estão bem fixos.
3. Retire a sujidade extremamente entranhada, como por exemplo óleo queimado no cárter, com um desengordurante e uma escova, mas nunca aplique este tipo de produto

nos vedantes, anilhas e eixos da roda. Enxágue sempre a sujidade e o desengordurante com água.

Limpeza

PCA10784

PRECAUÇÃO

- Evite utilizar agentes de limpeza das rodas demasiado ácidos, especialmente em rodas de raio. Se este tipo de produtos for utilizado em sujidade de difícil remoção, não deixe o agente de limpeza sobre a área afectada durante mais tempo do que o recomendado. Além disso, enxágue minuciosamente a área com água, seque-a imediatamente e aplique um spray anti-corrosão.
- Uma limpeza inadequada pode danificar as peças plásticas (como as carenagens, painéis, pára-ventos, lentes do farol dianteiro, lentes dos indicadores, etc.) e os silenciosos. Utilize um pano ou esponja macia e limpa com água para limpar os plásticos. Contudo, se as partes plásticas não puderem ser bem limpas com água, pode utilizar um detergente suave diluído na água. Enxágue bem todos os resíduos de

detergente usando bastante água, uma vez que o mesmo é prejudicial para os plásticos.

- Não utilize nenhum produto químico forte nas peças em plástico. Evite utilizar panos ou esponjas que tenham estado em contacto com produtos de limpeza fortes ou abrasivos, solvente ou diluente, combustível (gasolina), produtos anti-ferrugem ou de remoção da ferrugem, líquido dos travões, anti-congelante ou electrólito.
- Não utilize sistemas de lavagem a alta pressão ou dispositivos de limpeza a jacto de vapor, uma vez que podem causar infiltração de água e deterioração nas seguintes zonas: vedantes (dos rolamentos da roda e do braço oscilante, forquilha e travões), componentes eléctricos (acopladores, conectores, instrumentos, interruptores e luzes), tubos de respiração e respiradouros.
- Para as scooters equipadas com pára-vento: Não utilize produtos de limpeza fortes ou esponjas duras, uma vez que podem causar perda de cor ou riscos. Alguns compostos de limpeza para plásticos podem deixar riscos no pára-vento. Teste o

produto numa pequena parte oculta do pára-vento, para se assegurar de que não deixa ficar marcas. Se o pára-vento ficar riscado, utilize um composto de polimento de qualidade para plástico após a lavagem.

Após a utilização normal

Retire a sujidade com água morna, um detergente suave e uma esponja macia limpa e, finalmente, enxagúe totalmente com água limpa. Utilize uma escova de dentes ou uma escova para limpar garrafas nas áreas de difícil acesso. A sujidade de difícil remoção e os insectos serão facilmente removidos se a área for coberta por um pano húmido durante alguns minutos antes de fazer a limpeza.

Após a condução do veículo à chuva, perto do mar ou em estradas nas quais foi espalhado sal

Uma vez que o sal do mar ou o sal espalhado nas estradas durante o Inverno é extremamente corrosivo quando misturado com água, realize os passos a seguir explicados após cada viagem à chuva, perto do mar ou em estradas nas quais foi espalhado sal.

NOTA

O sal espalhado nas estradas durante o Inverno, poderá permanecer no piso até à Primavera.

1. Limpe a scooter com água fria e um detergente suave, depois de o motor ter arrefecido. **PRECAUÇÃO: Não utilize água morna pois esta aumenta a acção corrosiva do sal.**
[PCA10792]
2. Aplique um spray anti-corrosão em todas as superfícies metálicas, incluindo as cromadas e niqueladas, para evitar a corrosão.

Limpeza do pára-vento

Evite utilizar qualquer produto de limpeza alcalino ou de ácido forte, gasolina, líquido dos travões ou qualquer outro solvente. Limpe o pára-vento com um pano ou esponja humedecidos com um detergente neutro e, depois da limpeza, retire-o bem com água. Para limpezas adicionais, utilize o Produto de Limpeza de Pára-ventos Yamaha ou outros produtos de limpeza de qualidade. Alguns compostos de limpeza para plásticos podem deixar riscos nas superfícies do pára-vento. Antes de os utilizar, faça um teste polindo uma área que não afecte a sua visibilidade.

Cuidados e arrumação da scooter

Após a limpeza

1. Seque a scooter com uma camurça ou um pano absorvente.
2. Utilize um produto de polir crómio para dar brilho a peças de crómio, alumínio e aço inoxidável, incluindo o sistema de escape. (Mesmo a descoloração dos sistemas de escape em aço inoxidável induzida termicamente pode ser removida através de polimento.)
3. Para evitar a corrosão, é recomendada a aplicação de um spray anti-corrosão em todas as superfícies metálicas, incluindo as cromadas e niqueladas.
4. Utilize um óleo em spray como produto de limpeza universal para remover qualquer sujidade remanescente.
5. Retoque pequenos danos na pintura provocados por pedras, etc.
6. Encere todas as superfícies pintadas.
7. Deixe a scooter secar completamente antes de a guardar ou tapar.

PWA10943



AVISO

A presença de contaminantes nos travões ou nos pneus pode provocar a perda de controlo.

- **Certifique-se de que não existe óleo ou cera nos travões ou nos pneus. Caso necessário, limpe os discos do travão e os revestimentos do travão com um agente de limpeza de discos do travão normal ou acetona, e lave os pneus com água morna e um detergente suave.**
- **Antes de conduzir a scooter, teste o desempenho dos travões e o comportamento nas curvas.**

PCAU0022

PRECAUÇÃO

- **Aplique óleo em spray ou cera com moderação e certifique-se de que limpa qualquer excesso.**
- **Nunca aplique óleo ou cera a quaisquer peças em borracha, peças em plástico nem nas lentes do farol dianteiro, do farolim traseiro e dos contadores, trate-as com um produto de limpeza adequado.**
- **Evite utilizar compostos de polimento abrasivos, pois estes desgastam a pintura.**

NOTA

- **Consulte um concessionário Yamaha para obter conselhos sobre quais os produtos a utilizar.**

- **As lavagens, o tempo de chuva ou os climas húmidos podem causar o embaçamento da lente do farol dianteiro. Ligar o farol dianteiro durante um pequeno período de tempo ajudará a remover a humidade da lente.**

Armazenagem

PAU36564

Curto prazo

Guarde sempre a sua scooter num local fresco e seco e, se necessário, utilize uma cobertura porosa para a proteger do pó. Antes de cobrir a scooter, verifique se o motor e o sistema de escape estão frios.

PCA10821

PRECAUÇÃO

- **Guardar a scooter num compartimento com fraca ventilação ou tapá-la com um oleado, enquanto esta se encontra ainda molhada, permitirá a infiltração de água e humidade, o que provocará o aparecimento de ferrugem.**
- **Para prevenir a corrosão, evite caves húmidas, estâbulos (devido à presença de amónia) e áreas onde estejam armazenados químicos fortes.**

Longo prazo

Antes de guardar a sua scooter durante vários meses:

1. Siga todas as instruções da secção “Cuidados” deste capítulo.

2. Encha o depósito de combustível e adicione estabilizador de combustível (se disponível) para evitar que o depósito enferruje e que o combustível se deteriore.
3. Execute os passos que se seguem para proteger o cilindro, os anéis do pistão, etc. da corrosão.
 - a. Retire a tampa da vela de ignição e a vela.
 - b. Verta uma colher de chá de óleo do motor na cavidade da vela de ignição.
 - c. Coloque a tampa da vela de ignição na respectiva vela e coloque a vela na cabeça de cilindros de modo a que os eléctrodos fiquem ligados à terra. (Isto limitará a produção de faíscas durante o passo seguinte.)
 - d. Coloque várias vezes o motor em funcionamento, utilizando o motor de arranque. (Esta acção revestirá a parede do cilindro com óleo.)
 - e. Retire a tampa da vela de ignição e, de seguida, instale a vela de ignição e a respectiva tampa.

AVISO! Para evitar danos ou ferimentos provocados por faíscas, certifique-se de que liga os

eléctrodos da vela de ignição à terra enquanto liga o motor.

[PWA10952]

4. Lubrifique todos os cabos de controlo e pontos articulados de todas as alavancas e pedais, assim como do descanso lateral/descanso central.
5. Verifique e, se necessário, corrija a pressão de ar do pneu, e finalmente levante a scooter de modo a que ambas as rodas fiquem fora do chão. Como alternativa, rode um pouco as rodas todos os meses para evitar que os pneus se degradem num determinado ponto.
6. Tape a saída do silencioso com um saco de plástico para evitar a entrada de humidade.
7. Retire a bateria e carregue-a totalmente. Guarde-a num local fresco e seco e carregue-a uma vez por mês. Não guarde a bateria num local excessivamente frio ou quente [menos de 0 °C (30 °F) ou mais de 30 °C (90 °F)]. Para obter mais informações relativamente ao acondicionamento da bateria, consulte a página 6-30.

NOTA

Antes de guardar a scooter, deverá fazer todas as reparações necessárias.

Especificações

Dimensões:

- Comprimento total:
1955 mm (77.0 in)
- Largura total:
740 mm (29.1 in)
- Altura total:
1115 mm (43.9 in)
- Altura do assento:
765 mm (30.1 in)
- Distância entre os eixos:
1350 mm (53.1 in)
- Distância mínima do chão:
135 mm (5.31 in)
- Raio de viragem mínimo:
2000 mm (78.7 in)

Peso:

- Massa em vazio:
127 kg (280 lb)

Motor:

- Tipo:
Arrefecido por circulação de líquido a quatro tempos, um veio de excêntrico em cada cabeça (SOHC)
- Disposição do cilindro:
1 cilindro
- Cilindrada:
125 cm³
- Diâmetro × curso:
52.0 × 58.7 mm (2.05 × 2.31 in)
- Relação de compressão:
11.2 : 1
- Sistema de arranque:
Arrancador eléctrico

Sistema de lubrificação:

Cárter húmido

Óleo de motor:

- Marca recomendada:
YAMALUBE
- Tipo:
SAE 10W-40 ou 20W-40

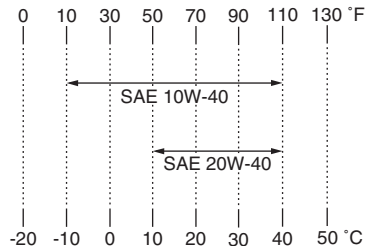

Grau recomendado do óleo de motor:

Tipo SG de Serviço API ou superior, norma JASO MA ou MB

Quantidade de óleo de motor:

- Sem substituição do cartucho do filtro de óleo:
0.90 L (0.95 US qt, 0.79 Imp.qt)

Óleo da transmissão final:

- Tipo:
Óleo para motores YAMALUBE 10W-40 ou SAE 10W-30 tipo SE
- Quantidade:
0.15 L (0.16 US qt, 0.13 Imp.qt)

Quantidade de líquido refrigerante:

- Reservatório de refrigerante (até à marca de nível máximo):
0.25 L (0.26 US qt, 0.22 Imp.qt)
- Radiador (incluindo todas as vias):
0.46 L (0.49 US qt, 0.40 Imp.qt)

Filtro de ar:

- Elemento do filtro de ar:
Elemento de papel revestido a óleo

Combustível:

- Combustível recomendado:
Gasolina sem chumbo normal (Mistura de gasolina com álcool (E10) aceitável)
- Capacidade do depósito de combustível:
6.6 L (1.74 US gal, 1.45 Imp.gal)

Injecção de combustível:

- Corpo do acelerador:
Marca da identificação:
2DS1 00

Vela(s) de ignição:

- Fabricante/modelo:
NGK/CPR8EA-9
- Distância do eléctrodo da vela de ignição:
0.8–0.9 mm (0.031–0.035 in)

Embraiagem:

- Tipo de embraiagem:
A seco, centrífuga automática

Transmissão:

- Relação primária de redução:
1.000
- Transmissão final:
Engrenagem
- Relação secundária de redução:
10.208 (56/16 x 35/12)

Tipo de transmissão:
Automática com correia em V

Quadro:

Tipo de quadro:
Quadro "underbone"
Ângulo de avanço:
26.00 graus

Cauda:
92 mm (3.6 in)

Pneu dianteiro:

Tipo:
Sem câmara de ar
Dimensão:
110/70-13M/C 48P
Fabricante/modelo:
DUNLOP/SCOOTSMART

Pneu traseiro:

Tipo:
Sem câmara de ar
Dimensão:
130/70-13M/C 63P
Fabricante/modelo:
DUNLOP/SCOOTSMART

Carga:

Carga máxima:
168 kg (370 lb)
(Peso total com condutor, passageiro,
carga e acessórios)

Pressão de ar do pneu (medida com pneus frios):

Frente (1 pessoa):
150 kPa (1.50 kgf/cm², 22 psi)
Trás (1 pessoa):
250 kPa (2.50 kgf/cm², 36 psi)

Frente (2 pessoas):
150 kPa (1.50 kgf/cm², 22 psi)

Trás (2 pessoas):
250 kPa (2.50 kgf/cm², 36 psi)

Roda dianteira:

Tipo de roda:
Roda de liga
Dimensão do aro:
13M/C x MT3.00

Roda traseira:

Tipo de roda:
Roda de liga
Dimensão do aro:
13M/C x MT3.50

Travão dianteiro:

Tipo:
Travão de disco
Operação:
Accionamento com a mão direita
Líquido recomendado:
DOT 4

Travão traseiro:

Tipo:
Travão de disco
Operação:
Accionamento com a mão esquerda
Líquido recomendado:
DOT 4

Suspensão dianteira:

Tipo:
Forquilha telescópica
Tipo de mola/amortecedor:
Amortecedor a óleo/mola helicoidal

Curso da roda:
100 mm (3.9 in)

Suspensão traseira:

Tipo:
Oscilação da unidade
Tipo de mola/amortecedor:
Amortecedor a óleo/mola helicoidal
Curso da roda:
90 mm (3.5 in)

Sistema eléctrico:

Tensão do sistema:
12 V
Sistema de ignição:
Ignição por bobina transistorizada
Sistema de carregamento:
Magneto de C.A.

Bateria:

Modelo:
YTZ7V
Voltagem, capacidade:
12 V, 6.0 Ah

Voltagem, consumo em watts × quantidade das lâmpadas:

Farol dianteiro:
LED
Luz do travão/farolim traseiro:
12 V, LED/10.0 W x 1
Sinal de mudança de direcção dianteiro:
12 V, 10.0 W × 2
Sinal de mudança de direcção traseiro:
12 V, 10.0 W × 2
Mínimos:
12 V, 5.0 W × 2

Especificações

Iluminação do contador:

LED

Indicador luminoso de máximos:

LED

Indicador luminoso de mudança de direção:

LED

Luz de advertência da temperatura do

refrigerante:

LED

Luz de advertência de problema no motor:

LED

Luz de advertência do ABS:

LED

Fusível:

Fusível principal 1:

15.0 A

Fusível principal 2:

7.5 A

Fusível do farolim traseiro:

7.5 A

Fusível do sistema de sinalização:

7.5 A

Fusível da unidade de controlo ABS:

7.5 A

Fusível motor ABS:

30.0 A

Fusível de solenóide ABS:

15.0 A

Números de identificação

PAU53562

Registe o número de identificação do veículo, o número de série do motor e a informação da etiqueta do modelo nos espaços fornecidos a seguir. Estes números de identificação são necessários quando registar o veículo nas autoridades da sua área e sempre que encomende peças sobresselentes a um concessionário Yamaha.

NÚMERO DE IDENTIFICAÇÃO DO VEÍCULO:

NÚMERO DE SÉRIE DO MOTOR:

INFORMAÇÃO DA ETIQUETA DO MODELO:

Número de identificação do veículo

PAU26411

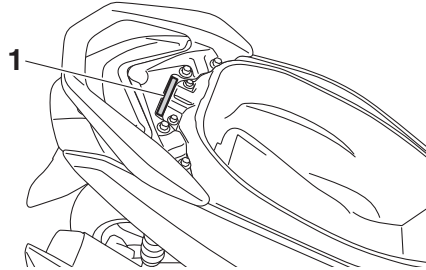

1. Número de identificação do veículo

O número de identificação do veículo está gravado no chassi.

NOTA

O número de identificação do veículo é utilizado para identificar o seu veículo e pode ser utilizado para registá-lo na direcção geral de viação da sua área.

Número de série do motor

PAU26442

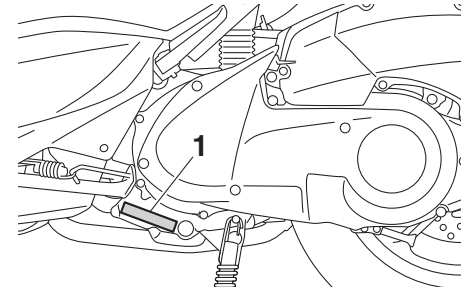

1. Número de série do motor

O número de série do motor está gravado no cárter.

Etiqueta do modelo

PAU26501

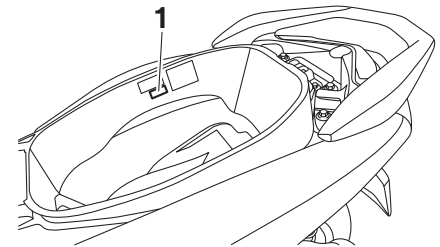

1. Etiqueta do modelo

Informações para o consumidor

A etiqueta do modelo está afixada no interior do compartimento de armazenagem traseiro. (Consulte a página 3-16.) Registre a informação constante nesta etiqueta no espaço providenciado para esse efeito neste manual. Esta informação será necessária para encomendar peças sobresselentes a um concessionário Yamaha.

- A**
ABS..... 3-11
Aceleração e desaceleração 5-2
Alavanca do travão, dianteiro 3-10
Alavanca do travão, traseiro..... 3-11
Alavancas dos travões, lubrificação..... 6-27
Armazenagem 7-4
Arranque..... 5-2
Assento..... 3-15
- B**
Bateria 6-30
- C**
Cabos, verificação e lubrificação 6-26
Colocação do motor em funcionamento 5-1
Combustível..... 3-13
Compartimentos de armazenagem..... 3-16
Consumo de combustível, sugestões para a redução 5-3
Contador multifuncional 3-4
Conversor catalítico..... 3-15
Cor mate, cuidado..... 7-1
Correia em V, verificação 6-26
Cuidados 7-1
- D**
Descanso central e descanso lateral, verificação e lubrificação 6-28
Descanso lateral 3-17
Deteção e resolução de problemas ... 6-38
Direcção, verificação 6-29
- E**
Especificações 8-1
Estacionamento..... 5-4
Etiqueta do modelo 9-1
- F**
Farol dianteiro 6-32
Filtro de ar e elementos do filtro de ar da caixa da correia em V 6-18
Folga da alavanca dos travões dianteiro e traseiro, verificação..... 6-23
Folga das válvulas..... 6-20
Folga do punho do acelerador, verificação..... 6-20
Forquilha dianteira, verificação 6-28
Fusíveis, substituição..... 6-31
- I**
Indicadores luminosos de mudança de direcção 3-2
Indicadores luminosos e luzes de advertência 3-2
Indicador luminoso de máximos 3-3
Informações relativas à segurança 1-1
Interruptor da buzina..... 3-10
Interruptor de arranque..... 3-10
Interruptor de farol alto/baixo 3-10
Interruptor do sinal de mudança de direcção 3-10
Interruptores do guiador 3-10
Interruptor principal/bloqueio da direcção 3-1
- J**
Jogo de ferramentas 6-1
- L**
Lâmpada de mínimos, substituição 6-33
Lâmpada do farolim traseiro, substituição 6-34
Lâmpada do sinal de mudança de direcção (dianteiro), substituição..... 6-36
- Lâmpada do sinal de mudança de direcção (traseiro), substituição 6-37
Líquido dos travões, mudança 6-26
Localizações das peças 2-1
Luz de advertência da temperatura do refrigerante 3-3
Luz de advertência de problema no motor 3-3
Luz de advertência do ABS 3-3
Luz do travão..... 6-34
- M**
Manutenção e lubrificação, periódica 6-4
Manutenção, sistema de controlo das emissões 6-3
- N**
Nível de líquido dos travões, verificação 6-24
Número de identificação do veículo 9-1
Número de série do motor..... 9-1
Números de identificação..... 9-1
- O**
Obturador da fechadura 3-2
Óleo da transmissão final 6-13
Óleo do motor e coador de óleo 6-11
- P**
Painéis, remoção e instalação 6-8
Pastilhas dos travões da frente e de trás, verificação 6-24
Pneus..... 6-21
Punho e cabo do acelerador, verificação e lubrificação..... 6-27
- R**
Recomendações para uma condução segura..... 1-5

Índice remissivo

Refrigerante	6-14
Rodagem do motor.....	5-3
Rodas.....	6-23
Rolamentos de roda, verificação.....	6-29

S

Sistema de corte do circuito de ignição	3-18
---	------

T

Tabelas de detecção e resolução de problemas.....	6-39
Tampa do depósito de combustível	3-12
Travagem	5-3
Tubo de descarga do depósito de combustível	3-14

V

Vela de ignição, verificação	6-9
------------------------------------	-----

