



⚠ Lees deze handleiding aandachtig door voordat u deze machine gaat gebruiken.

HANDLEIDING



WR250R

32D-F8199-DD

 **Lees deze handleiding aandachtig door voordat u deze machine gaat gebruiken. Deze handleiding dient bij de machine te blijven als deze wordt verkocht.**

Welkom in de wereld van Yamaha!

Als eigenaar van de WR250R profiteert u van de enorme ervaring en technische kennis van Yamaha op het gebied van het ontwerpen en fabriceren van hoogwaardige producten, waarmee Yamaha zijn reputatie van betrouwbaarheid heeft verworven.

Neem rustig de tijd om deze handleiding aandachtig door te lezen, zodat u plezier zult hebben van alle functies van uw WR250R. De Handleiding geeft instructies voor de bediening, inspectie en het onderhoud van de machine en beschrijft hoe u uzelf en anderen kunt beschermen tegen persoonlijk letsel of schade.

Verder helpen allerlei tips in deze handleiding om uw machine in optimale conditie te houden. Als er ten slotte toch nog vragen zijn, aarzel dan niet en neem contact op met de Yamaha dealer.

Het Yamaha team wenst u veilig en plezierig rijden toe. En vergeet niet, veiligheid voor alles!

Yamaha werkt voortdurend aan verbeteringen ten aanzien van productontwerp en kwaliteit. Om deze reden kan soms sprake zijn van kleine tegenstrijdigheden tussen uw machine en de beschrijving ervan in deze handleiding, ook al bevat de handleiding de meest recente productinformatie ten tijde van publicatie. Als u vragen hebt over deze handleiding, neem dan contact op met uw Yamaha dealer.





Lees deze handleiding aandachtig helemaal door voordat u deze machine gaat gebruiken.

BELANGRIJKE INFORMATIE IN DE HANDLEIDING

DAU10134

Bijzonder belangrijke informatie is in deze handleiding gemarkeerd met de volgende aanduidingen:

| | |
|--|---|
|  | Dit is het Safety Alert-symbool. Het wordt gebruikt om u te waarschuwen voor risico's op persoonlijk letsel. Volg alle veiligheidsaanwijzingen bij dit symbool op om mogelijk letsel of overlijden te voorkomen. |
|  WAARSCHUWING | Een WAARSCHUWING duidt een gevaarlijke situatie aan die, indien niet vermeden, kan resulteren in ernstig letsel of overlijden. |
| LET OP | De aanduiding LET OP staat bij speciale voorzorgen die moeten worden genomen om schade aan de machine of andere eigendommen te voorkomen. |
| OPMERKING | De aanduiding OPMERKING staat bij belangrijke informatie die procedures kan vergemakkelijken of verhelderen. |

*Product en specificaties kunnen zonder voorafgaande aankondiging worden gewijzigd.

BELANGRIJKE INFORMATIE IN DE HANDLEIDING

DAU36391

**WR250R
HANDLEIDING
©2014 door Yamaha Motor Co., Ltd.
1e uitgave, Juni 2014
Alle rechten voorbehouden.
Elke vorm van herdruk
of onbevoegd gebruik
zonder schriftelijke toestemming van
Yamaha Motor Co., Ltd.
is uitdrukkelijk verboden.
Gedrukt in Nederland.**

INHOUDSOPGAVE

| | | | | | |
|---|------|--|------|--|------|
| VEILIGHEIDSINFORMATIE | 1-1 | VOOR UW VEILIGHEID – CONTROLES VOOR HET RIJDEN ... | 4-1 | Spaakwielen | 6-22 |
| BESCHRIJVING | 2-1 | GEbruik EN BELANGRIJKE RIJ-INFORMATIE | 5-1 | Vrije slag van koppelingshendel afstellen | 6-22 |
| Aanzicht linkerzijde | 2-1 | Starten van de motor..... | 5-1 | Vrije slag van remhendel afstellen | 6-23 |
| Aanzicht rechterzijde | 2-2 | Schakelen | 5-2 | Schakelpedaal controleren | 6-24 |
| Bedieningen en instrumenten | 2-3 | Tips voor een zuinig brandstofverbruik | 5-3 | Remlichtschakelaars..... | 6-24 |
| WERKING VAN DE BEDIENINGSELEMENTEN EN INSTRUMENTEN | 3-1 | Inrijperiode | 5-3 | Controleren van voor- en achterremblokken..... | 6-25 |
| Contactslot/stuurslot | 3-1 | Parkeren..... | 5-4 | Controleren van remvloeistofniveau | 6-25 |
| Controlelampjes en waarschuwinglampjes | 3-2 | PERIODIEK ONDERHOUD EN AFSTELLINGEN | 6-1 | Remvloeistof verversen | 6-26 |
| Multifunctioneel display | 3-3 | Boordgereedschapsset | 6-2 | Spanning aandrijfketting | 6-27 |
| Stuurschakelaars..... | 3-8 | Periodiek onderhoudsschema voor het uitstootcontrolesysteem | 6-3 | Aandrijfketting reinigen en smeren | 6-28 |
| Koppelingshendel | 3-9 | Algemeen smeer- en onderhoudsschema | 6-4 | Kabels controleren en smeren..... | 6-28 |
| Schakelpedaal | 3-9 | Panelen verwijderen en aanbrengen..... | 6-8 | Controleren en smeren van gasgreep en gaskabel | 6-29 |
| Remhendel | 3-10 | Bougie controleren | 6-11 | Rem- en koppelingshendels controleren en smeren | 6-29 |
| Rempedaal | 3-10 | Motorolie en oliefilterelement | 6-12 | Rempedaal controleren en smeren | 6-30 |
| Tankdop..... | 3-10 | Koelvloeistof..... | 6-14 | Zijstandaard controleren en smeren | 6-30 |
| Brandstof | 3-11 | Reinigen van het luchtfilterelement en de aftapslang | 6-17 | Achterbrugscharnierpunten smeren | 6-30 |
| Uitlaatkatalysator | 3-12 | Stationair toerental afstellen..... | 6-19 | Voorvork controleren | 6-31 |
| Zadel..... | 3-13 | De vrije slag van de gasgreep controleren..... | 6-19 | Stuursysteem controleren..... | 6-31 |
| Helmbevestiging | 3-14 | Klepspeling..... | 6-20 | Controleren van wiellagers | 6-32 |
| Voorvork afstellen..... | 3-14 | Banden | 6-20 | Accu..... | 6-32 |
| Voorvork ontluichten..... | 3-15 | | | Zekeringen vervangen | 6-33 |
| Schokdemperunit afstellen | 3-16 | | | | |
| EXUP-systeem | 3-18 | | | | |
| Zijstandaard..... | 3-18 | | | | |
| Startpersysteem..... | 3-18 | | | | |

| | |
|------------------------------------|------|
| Koplampgloeilamp vervangen | 6-34 |
| Parkeerlichtgloeilamp | |
| vervangen | 6-35 |
| Achterlicht/remlichtunit | 6-35 |
| Gloeilamp in richtingaanwijzer | |
| vervangen | 6-36 |
| Gloeilamp in kentekenverlichting | |
| vervangen | 6-36 |
| Ondersteunen van de motorfiets ... | 6-37 |
| Voorwiel..... | 6-37 |
| Achterwiel..... | 6-38 |
| Problemen oplossen..... | 6-40 |
| Storingzoekschema's | 6-41 |

VERZORGING EN STALLING VAN

| | |
|----------------------------|-----|
| DE MOTORFIETS | 7-1 |
| Matkleur, let op..... | 7-1 |
| Verzorging..... | 7-1 |
| Stalling..... | 7-3 |

| | |
|----------------------------|-----|
| SPECIFICATIES | 8-1 |
|----------------------------|-----|

| | |
|-----------------------------------|-----|
| GEBRUIKERSINFORMATIE | 9-1 |
| Identificatienummers | 9-1 |

| | |
|--------------------|------|
| INDEX | 10-1 |
|--------------------|------|

DAU1031C

Wees een verantwoordelijke eigenaar

Als eigenaar van de machine bent u verantwoordelijk voor de veilige en juiste bediening ervan.

Motorfietsen zijn tweewielige voertuigen.

Voor een veilig gebruik zijn de toepassing van de juiste rijtechnieken en de ervaring van de bestuurder van belang. Elke bestuurder moet bekend zijn met de volgende vereisten alvorens met deze motorfiets te gaan rijden.

Hij of zij moet:

- Door een competente informatiebron grondig zijn ingelicht over alle aspecten van het motorrijden.
- Zich houden aan de waarschuwingen en onderhoudseisen zoals vermeld in deze Gebruikershandleiding.
- Grondig getraind zijn in veilige en correcte rijtechnieken.
- Gebruikmaken van professionele technische service, zoals aangegeven in deze Gebruikershandleiding en/of wanneer de mechanische condities dit vereisen.
- Ga nooit rijden met een motorfiets zonder passende rijopleiding of instructies. Neem rijlessen. Beginners

moeten les krijgen van een gediplomeerd instructeur. Neem contact op met een bevoegde motorfietsdealer voor informatie over rijlessen bij u in de buurt.

Veilig rijden

Voer vóór elke rit de controles voor het rijden uit om u ervan te verzekeren dat de machine in veilige staat verkeert. Onvoldoende inspectie of onderhoud van de machine vergroot het risico op ongeval of schade. Zie pagina 4-1 voor een lijst met controles voor het rijden.

- Deze motorfiets is gebouwd voor het vervoer van de bestuurder plus een passagier.
- Het niet opmerken en herkennen van motorfietsen door andere weggebruikers vormt de belangrijkste oorzaak van auto-/motorongevallen. Vaak worden ongevallen veroorzaakt doordat een autobestuurder de motor niet heeft gezien. Zorg dat u opvalt, dat blijkt het meest effectief om het risico op een dergelijk type ongeval te verminderen.

Dus:

- Draag een jack in felle kleuren.
- Wees extra voorzichtig bij het naderen en passeren van kruisingen,

daar doen ongelukken met motorfietsen zich namelijk het meest voor.

- Ga daar rijden waar andere weggebruikers u kunnen zien. Ga niet rijden in de dode zichthoek van een andere weggebruiker.
- Pleeg nooit onderhoud aan een motorfiets zonder voldoende kennis. Neem contact op met een bevoegde motorfietsdealer voor informatie over het basisonderhoud van een motorfiets. Bepaalde onderhoudswerkzaamheden kunnen alleen worden uitgevoerd door gediplomeerd personeel.
- Bij veel ongevallen zijn onervaren bestuurders betrokken. Veelal zijn bestuurders die bij een ongeval betrokken waren zelfs niet in het bezit van een geldig motorrijbewijs.
 - Zorg dat u bekwaam bent om te rijden en leen uw motorfiets alleen uit aan ervaren motorrijders.
 - Weet wat u wel en niet aankunt. Door rekening te houden met uw beperkingen helpt u ongelukken voorkomen.
 - We raden aan om het motorrijden te oefenen op plekken waar geen verkeer is, totdat u grondig bekend



bent met de motor en zijn bediening.

- Ongelukken worden vaak veroorzaakt door een fout van de motorbestuurder. Veel bestuurders houden bij het ingaan van een bocht een te hoge rij-snelheid aan of gaan onvoldoende schuinliggen voor de rij-snelheid, waardoor ze wijd uit de bocht komen.
- Neem altijd de maximumsnelheid in acht en rijd nooit sneller dan de wegcondities en het verkeer toestaan.
- Geef altijd richting aan voordat u afslaat of van rijstrook wisselt. Zorg dat andere weggebruikers u kunnen zien.
- De zithouding van de bestuurder en de passagier is belangrijk voor een goede besturing.
- De bestuurder moet tijdens het rijden beide handen aan het stuur houden en beide voeten op de bestuurdersvoetsteunen, om zo de macht over het stuur te behouden.
- De passagier hoort steeds de bestuurder, de zadelband of de handgreep, indien aanwezig, met beide handen vast te houden en beide voeten op de passagiersvoetsteunen te houden. Neem nooit een

passagier mee die niet in staat is om beide voeten stevig op de passagiersvoetsteunen te zetten.

- Rijd nooit onder invloed van alcohol of andere drugs.

Beschermende uitrusting

Motorongelukken met dodelijke afloop betreffen meestal hoofdletsel. Het dragen van een helm is de belangrijkste factor bij het voorkomen of reduceren van hoofdletsel.

- Draag altijd een goedgekeurde helm.
- Draag ook een vizier of een veiligheidsbril. Zonder oogbescherming kan uw zicht door de rijwind verslechteren, waardoor u gevaren mogelijk te laat opmerkt.
- Door een jack, stevige schoenen, een lange broek, handschoenen e.d. te dragen verkleint u de kans op schaafwonden of ontvellingen.
- Draag nooit loszittende kleding, deze kan blijven haken aan bedieningshandgrepen of door de wielen worden gegrepen en zo een ongeval of letsel veroorzaken.
- Draag altijd beschermende kleding die uw benen, enkels en voeten bedekt. De motor en het uitlaatsysteem kunnen tijdens en na het rijden zeer heet zijn en brandwonden veroorzaken.

- De hierboven vermelde voorzorgsmaatregelen gelden ook voor passagiers.

Voorkom koolmonoxidevergiftiging

De uitlaatgassen van verbrandingsmotoren bevatten koolmonoxide, een dodelijk gas. Inademing van koolmonoxide kan hoofdpijn, duizeligheid, sufheid, misselijkheid, verwarring en uiteindelijk de dood veroorzaken.

Koolmonoxide is een kleurloos, reukloos, smaakloos gas dat ook aanwezig kan zijn als u geen uitlaatgassen ziet of ruikt. Het koolmonoxideniveau kan zeer snel oplopen, waardoor u het bewustzijn kunt verliezen en uzelf niet meer kunt redden. In afgesloten of slecht geventileerde ruimtes kunnen dodelijke hoeveelheden koolmonoxide dagenlang blijven hangen. Als u symptomen van koolmonoxidevergiftiging ervaart, verlaat de ruimte dan onmiddellijk, ga naar de open lucht en ROEP MEDISCHE HULP IN.

- Laat de motor niet binnen draaien. Zelfs als u ventileert met ventilatoren of open ramen en deuren kan de hoeveelheid koolmonoxide snel oplopen tot gevaarlijke niveaus.
- Laat de motor niet draaien in slecht geventileerde of deels afgesloten ruimtes

VEILIGHEIDSINFORMATIE

1

zoals schuren of garages.

- Laat de motor niet buiten draaien op plaatsen waar de uitlaatgassen in een gebouw kunnen worden getrokken via openingen zoals ramen en deuren.

Beladen

Het monteren van accessoires of het vervoer van bagage kan een negatief effect hebben op de rijstabiliteit en het weggedrag als hierdoor de gewichtsverdeling van de motor verandert. Wees uiterst voorzichtig bij het monteren van accessoires of het beladen van uw motor, om zo mogelijke ongevallen te vermijden. Pas extra op wanneer u op een motor rijdt die beladen is of waaraan accessoires zijn gemonteerd. Hieronder volgen naast de informatie over accessoires enkele richtlijnen voor het beladen van uw motorfiets:

Het totale gewicht van de bestuurder, passagier, accessoires en bagage mag de maximale gewichtslimiet niet overschrijden.

Rijden met een te zwaar belaste machine kan leiden tot een ongeval.

Maximale belasting:
185 kg (408 lb)

Let op het volgende wanneer u tot deze gewichtslimiet belaaft:

- Het zwaartepunt van bagage en ac-

cessoires moet zo laag mogelijk liggen en zo dicht mogelijk bij de motor. Bevestig zware goederen zo dicht mogelijk bij het midden van de machine en verdeel het gewicht zo gelijkmatig mogelijk over beide zijden om onbalans of instabiliteit te minimaliseren.

- Als gewicht gaat schuiven kan zich een plotselinge onbalans voordoen. Controleer voordat u gaat rijden of accessoires en bagage stevig aan de motor zijn bevestigd. Controleer de bevestigingspunten voor accessoires en bagage regelmatig.
 - Pas de vering aan de te vervoeren bagage aan (alleen voor modellen met instelbare vering) en controleer de toestand en spanning van uw banden.
 - Bevestig nooit omvangrijke of zware goederen aan het stuur, de voorvork of het voorwielpatbord. Dergelijke voorwerpen, inclusief bagage als slaapzakken, plunjezakken of tenten, kunnen een instabiel weggedrag of een te trage reactie op het stuur veroorzaken.
- **Deze machine is niet ontworpen voor het trekken van een aanhanger of bevestiging van een zijspan.**

Originele Yamaha accessoires

De keuze van accessoires voor uw machine vormt een belangrijke beslissing. Originele Yamaha accessoires, die alleen verkrijgbaar zijn bij de Yamaha dealer, zijn door Yamaha ontwikkeld, getest en goedgekeurd voor gebruik op uw machine.

Veel bedrijven die niet zijn gelieerd aan Yamaha produceren onderdelen en accessoires of bieden aanpassingssets voor Yamaha voertuigen. Yamaha kan niet alle producten testen die deze bedrijven produceren. Om die reden kan Yamaha accessoires die niet door Yamaha zijn verkocht of wijzigingen die niet door zijn Yamaha zijn aangeraden niet goedkeuren of aanbevelen, zelfs niet als deze zijn verkocht en geïnstalleerd door een Yamaha dealer.

In de handel verkrijgbare onderdelen, accessoires en aanpassingssets

Hoewel er producten verkrijgbaar zijn die qua ontwerp en kwaliteit sterk lijken op originele Yamaha accessoires, dient u te beseffen dat sommige in de handel verkrijgbare accessoires of aanpassingssets niet geschikt zijn vanwege mogelijke veiligheidsrisico's voor uzelf of anderen. Het monteren van in de handel verkrijgbare producten of het verrichten van aanpassingen die de ontwerp- of bedieningskenmerken

van uw machine wijzigen kan het risico op ernstig letsel of overlijden van uzelf of anderen vergroten. U bent verantwoordelijk voor letsel dat voortvloeit uit wijzigingen aan de machine.

Volg bij de montage van accessoires de onderstaande richtlijnen en die vermeld onder het kopje “Beladen”.

- Monteer nooit accessoires en vervoer nooit bagage als deze een nadelige invloed hebben op de prestaties van uw motor. Inspecteer het accessoire zorgvuldig alvorens het te gebruiken om te waarborgen dat het de grondspeling of de hellinghoek op geen enkele manier vermindert, de veerweg, de stuuruitslag of de bediening niet beperkt en geen lampen of reflectors afdekt.
- Accessoires die aan of nabij het stuur of de voorvork zijn gemonteerd zullen mogelijk instabiliteit veroorzaken door een foutieve gewichtsverdeling of door aerodynamische effecten. Accessoires aan het stuur of nabij de voorvork moeten zo licht mogelijk zijn en tot een minimum worden beperkt.
- Omvangrijke accessoires kunnen door hun aerodynamisch effect van invloed zijn op de rijstabiliteit van de motor. De motor kan door rijwind

worden opgetild of bij zijwind instabiel worden. Zulke accessoires kunnen ook instabiliteit veroorzaken terwijl u grote voertuigen inhaalt of door deze wordt ingehaald.

- Sommige accessoires dwingen de bestuurder om een andere dan de normale zitpositie in te nemen. Zo'n verkeerde zitpositie beperkt de bewegingsvrijheid van de bestuurder en kan een comfortabele bediening hinderen, zodat we dergelijke accessoires sterk afraden.
- Wees voorzichtig bij het aanbrengen van elektrische accessoires. Als elektrische accessoires de capaciteit van het elektrisch systeem van de motorfiets te boven gaan, kan zich een gevaarlijke elektrische storing voordoen waardoor de verlichting of de motor uitvalt.

In de handel verkrijgbare banden en velgen

De banden en velgen die bij uw motorfiets werden geleverd, zijn ontworpen om de mogelijkheden van de motorfiets te ondersteunen en bieden de beste combinatie van rijprestaties, remvermogen en comfort. Andere banden, velgen, maten of combinaties zijn mogelijk niet geschikt. Zie pagina 6-20

voor bandenspecificaties en meer informatie over het vervangen van uw banden.

De motorfiets vervoeren

Volg de onderstaande instructies als u de motorfiets in een ander voertuig wilt vervoeren.

- Verwijder alle loszittende voorwerpen van de motorfiets.
- Controleer of de brandstofkraan (indien aanwezig) in de “OFF”-stand staat en er geen brandstoflekkage is.
- Zorg dat het voorwiel recht naar voren wijst op de aanhanger of de laadvloer en zet het wiel vast in een goot om beweging te voorkomen.
- Schakel een versnelling in (bij modellen met een handgeschakelde versnellingsbak).
- Zet de motorfiets vast met spanbanden of andere geschikte banden aan stevige delen van de motorfiets, zoals het frame of de bovenste voorvorkklem (en niet aan, bijvoorbeeld, het stuur, de richtingaanwijzers of onderdelen die kunnen afbreken). Kies de plaats voor de spanbanden zorgvuldig om te voorkomen dat deze tijdens het transport schuurplekken op de lak veroorzaken.
- Zorg indien mogelijk dat de vering iets



VEILIGHEIDSINFORMATIE

1

door de spanbanden wordt ingedrukt, zodat de motorfiets tijdens het transport niet overmatig kan stuiten.

Aanzicht linkerzijde

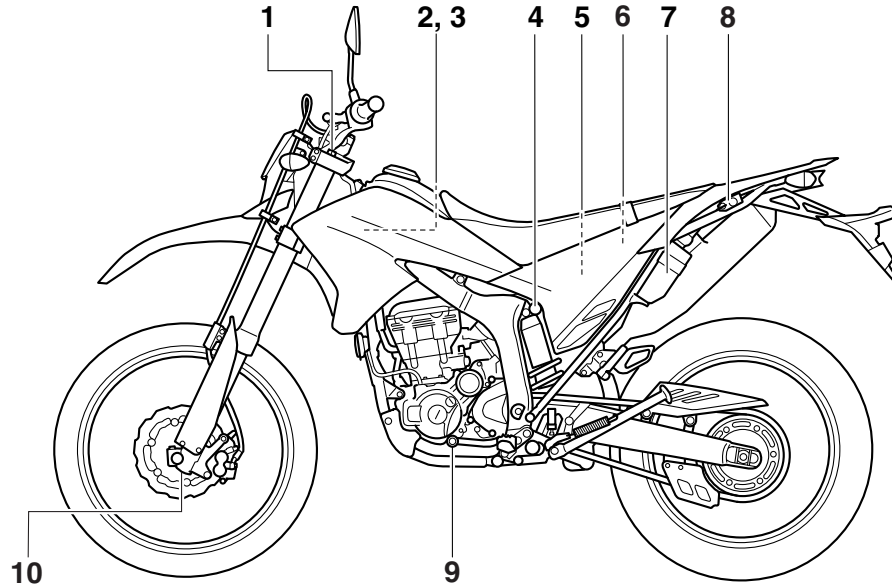

1. Stelschroef voor uitveerdemping voorvork (pagina 3-14)
2. Zekeringenkastje (pagina 6-33)
3. Koelvloeistofreservoir (pagina 6-14)
4. Stelschroef voor inveerdemping schokdemperunit (pagina 3-16)
5. Accu (pagina 6-32)
6. Hoofdzekering (pagina 6-33)
7. Boordgereedschapsset (pagina 6-2)
8. Helmbevestiging (pagina 3-14)

9. Schakelpedaal (pagina 3-9)
10. Stelschroef voor inveerdemping voorvork (pagina 3-14)

Aanzicht rechterzijde

2

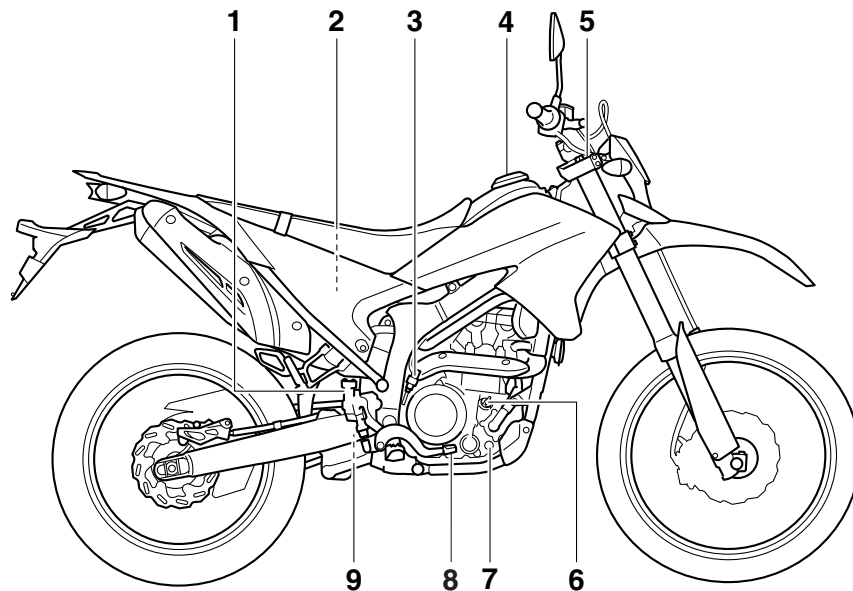

1. Vloeistofreservoir achterrem (pagina 6-25)

2. Luchtfilterelement (pagina 6-17)

3. Remlichtschakelaar (pagina 6-24)

4. Tankdop (pagina 3-10)

5. Ontluchtingsschroef (pagina 3-15)

6. Olievuldop (pagina 6-12)

7. Kijkglas olieniveau (pagina 6-12)

8. Rempedaal (pagina 3-10)

9. Stelknop voor uitveerdemping schokdemperunit (pagina 3-16)

Bedieningen en instrumenten

2

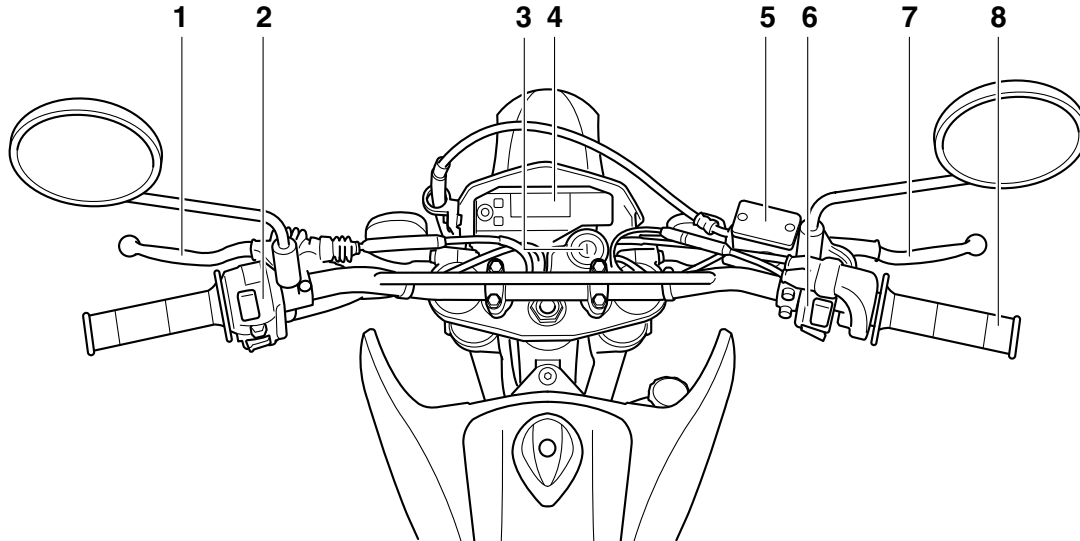

1. Koppelingshendel (pagina 3-9)
2. Schakelaargroep linkerstuurzijde (pagina 3-8)
3. Contactslot/stuurslot (pagina 3-1)
4. Multifunctioneel display (pagina 3-3)
5. Vloeistofreservoir voorrem (pagina 6-25)
6. Schakelaargroep rechterstuurzijde (pagina 3-8)
7. Remhendel (pagina 3-10)
8. Gasgreep (pagina 6-19)

WERKING VAN DE BEDIENINGSELEMENTEN EN INSTRUMENTEN

Contactslot/stuurslot

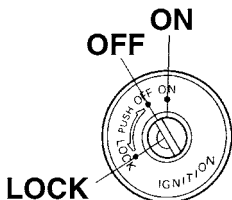

3

Via het contactslot/stuurslot worden het ontstekingsstelsel en de verlichtingsstelsel bediend en wordt het stuur vergrendeld. De diverse standen worden hierna beschreven.

ON

Alle elektrische circuits worden voorzien van stroom; de instrumentenverlichting, het achterlicht, de kentekenverlichting en het parkeerlicht gaan branden en de motor kan worden gestart. De sleutel kan niet worden uitgenomen.

OPMERKING

De koplamp gaat automatisch branden als de motor wordt gestart en blijft aan totdat de sleutel naar "OFF" wordt gedraaid, zelfs als

DAU10462

de motor afslaat.

OFF

Alle elektrische systemen zijn uitgeschakeld. De sleutel kan worden uitgenomen.

DAU10662

DWA10062

WAARSCHUWING

Draai nooit de sleutel naar "OFF" of "LOCK" terwijl de machine rijdt. Hierdoor worden de elektrische systemen uitgeschakeld, wat mogelijk kan leiden tot verlies van de controle of een ongeval.

DAU10685

LOCK

Het stuur is vergrendeld en alle elektrische systemen zijn uitgeschakeld. De sleutel kan worden uitgenomen.

Om het stuur te vergrendelen

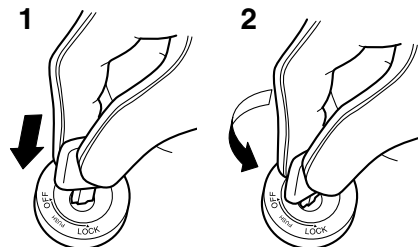

1. Drukken.
2. Draaien.

1. Draai het stuur helemaal naar links.
2. Druk de sleutel in de "OFF"-stand in en draai deze dan naar "LOCK". Houd de sleutel hierbij ingedrukt.
3. Neem de sleutel uit.

WERKING VAN DE BEDIENINGSELEMENTEN EN INSTRUMENTEN

Om het stuur te ontgrendelen

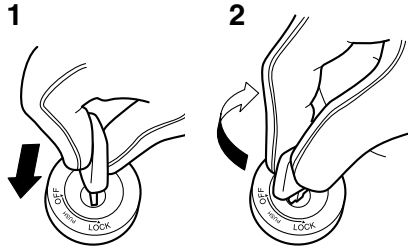

1. Drukken.
2. Draaien.

Druk de sleutel in en draai deze dan naar "OFF". Houd de sleutel hierbij ingedrukt.

Controlelampjes en waarschuwingslampjes

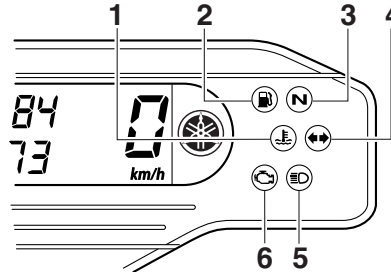

1. Waarschuwinglampje koelvloeistoftemperatuur "☹️"
2. Waarschuwinglampje brandstofniveau "🛢️"
3. Vrijstandcontrolelampje "N"
4. Controlelampje richtingaanwijzers "↔️"
5. Controlelampje grootlicht "≡☉"
6. Waarschuwinglampje motorstoring "🛢️"

Controlelampje richtingaanwijzers

"↔️"

Dit controlelampje knippert terwijl de schakelaar voor richtingaanwijzers naar de linker- of rechterstand is gedrukt.

DAU49396

Vrijstandcontrolelampje "N"

Dit controlelampje brandt terwijl de versnellingsbak in de vrijstand staat.

DAU11061

DAU11081

Controlelampje grootlicht "≡☉"

Dit controlelampje brandt terwijl de koplamp is ingeschakeld voor grootlicht.

DAU11354

Waarschuwinglampje brandstofniveau "🛢️"

Dit waarschuwinglampje gaat branden wanneer het brandstofniveau daalt tot beneden ca. 2.1 L (0.55 US gal, 0.46 Imp.gal). Vul in dat geval zo snel mogelijk brandstof bij.

Het elektrisch circuit voor het waarschuwinglampje controleert u door de sleutel naar "ON" te draaien. Het waarschuwinglampje moet enkele seconden oplichten en dan uitgaan.

Licht het waarschuwinglampje niet meteen op wanneer u de sleutel naar "ON" draait of blijft het lampje branden, laat het elektrisch circuit dan door een Yamaha dealer controleren.

DAU11021

WERKING VAN DE BEDIENINGSELEMENTEN EN INSTRUMENTEN

DAU11447

Waarschuwinglampje koelvloeistof-temperatuur “”

Dit waarschuwinglampje gaat branden als de motor oververhit raakt. Zet in zo'n geval de motor onmiddellijk af en geef deze de tijd om af te koelen.

Het elektrisch circuit voor het waarschuwinglampje controleert u door de sleutel naar “ON” te draaien. Het waarschuwinglampje moet enkele seconden oplichten en dan uitgaan.

Licht het waarschuwinglampje niet meteen op wanneer u de sleutel naar “ON” draait of blijft het lampje branden, laat het elektrisch circuit dan door een Yamaha dealer controleren.

DCA10022

LET OP

Laat de motor niet draaien terwijl deze oververhit is.

OPMERKING

- Bij machines met een of meer radiator-koelvinnen schakelt de radiator-koelvin automatisch in of uit op basis van de koelvloeistof-temperatuur in de radiator.
- Als de motor oververhit raakt, staan op pagina 6-42 nadere instructies vermeld.

DAU11535

Waarschuwinglampje motorstoring “”

Dit waarschuwinglampje gaat branden of knipperen wanneer er een probleem wordt aangegeven in het elektrisch circuit dat de motor controleert. Vraag in dat geval een Yamaha dealer het zelfdiagnosesysteem te controleren. (Zie pagina 3-7 voor uitleg over de werking van het zelfdiagnosesysteem.) Het elektrisch circuit voor het waarschuwinglampje controleert u door de sleutel naar “ON” te draaien. Het waarschuwinglampje moet enkele seconden oplichten en dan uitgaan.

Licht het waarschuwinglampje niet meteen op wanneer u de sleutel naar “ON” draait of blijft het lampje branden, laat het elektrisch circuit dan door een Yamaha dealer controleren.

DAU45279

DWA12313

Multifunctioneel display

WAARSCHUWING

Zet de machine stil voordat u wijzigingen aanbrengt in de instellingen van het multifunctionele display. Het aanbrengen van wijzigingen tijdens het rijden kan u afleiden en vergroot het risico op een ongeval.

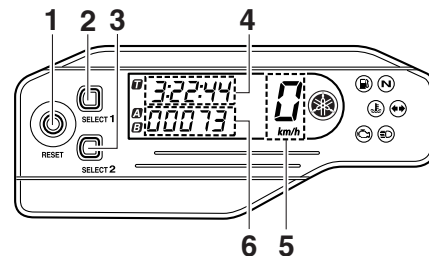

1. “RESET”-toets
2. “SELECT 1”-toets
3. “SELECT 2”-toets
4. Klok/stopwatch
5. Snelheidsmeter
6. Kilometerteller/ritteller/ritteller brandstofreserve

WERKING VAN DE BEDIENINGSELEMENTEN EN INSTRUMENTEN

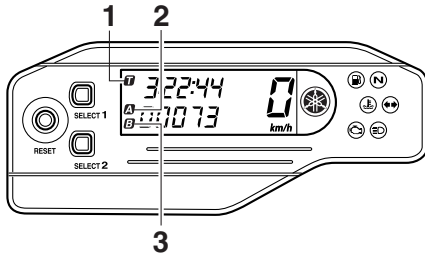

1. Lampje stopwatch “**T**”
2. Lampje ritteller A “**A**”/ritteller voor afstandscompensatie “**B**”
3. Lampje ritteller B “**B**”

OPMERKING

- Het multifunctioneel display kan in de basismodus of in de meetmodus gezet worden.
- Ritteller A wordt automatisch teruggesteld op nul bij het wisselen van de basismodus naar de meetmodus of omgekeerd.

Basismodus:

- een snelheidsmeter
- een kilometerteller
- twee rittellers (die de afgelegde afstand aangeven sinds de tellers het laatst werden teruggesteld op nul)

- een ritteller voor brandstofreserve (die de afgelegde afstand aangeeft sinds het waarschuwingslampje brandstofreserve aanging)
- een klok
- een voorziening voor zelfdiagnose

Meetmodus:

- een snelheidsmeter
- een ritteller voor afstandscompensatie (die de afgelegde afstand aangeeft sinds het terugstellen op nul, en die gekalibreerd kan worden om nauwkeuriger rittellerwaarden te verkrijgen)
- een stopwatch (die de tijd aangeeft die verstreken is sinds de stopwatch gestart werd)
- een voorziening voor zelfdiagnose

OPMERKING

- Vergeet niet de sleutel naar “ON” te draaien voordat u de “SELECT 1”, “SELECT 2” en “RESET”-toetsen gebruikt.
- Als de sleutel naar “ON” wordt gedraaid, verschijnen alle segmenten op het multifunctionele display en verdwijnen dan weer om het elektrisch circuit te testen.
- Alleen Verenigd Koninkrijk: Om te wisselen tussen de kilometer- en mijlweergave van de snelheidsmeter en

de kilometerteller/rittellers zet u het contactslot op “ON” en drukt u de toets “SELECT 2” in totdat de weergave verandert.

Basismodus

Kilometerteller- en rittellermodus

Door het indrukken van de toets “SELECT 2” wisselt de weergave tussen de kilometertellermodus en de rittellermodi A en B in onderstaande volgorde:
kilometerteller → ritteller A → ritteller B → kilometerteller

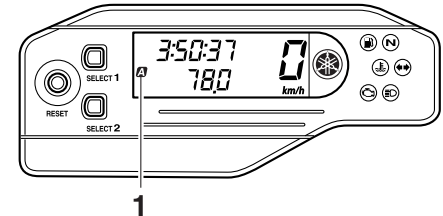

1. Lampje ritteller A “**A**”

WERKING VAN DE BEDIENINGSELEMENTEN EN INSTRUMENTEN

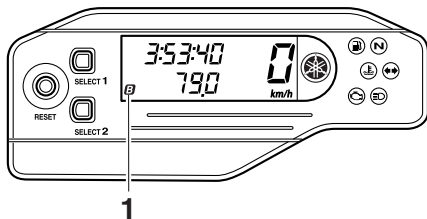

1. Lampje ritteller B “B”

OPMERKING

Als u ritteller A selecteert, gaat controlelampje “A” branden, en als u ritteller B selecteert, gaat controlelampje “B” branden.

Als het waarschuwingslampje brandstofniveau gaat branden (zie pagina 3-2), wisselt de weergave automatisch naar de brandstofreserve-ritsteller “F” en wordt de afgelegde afstand vanaf dat punt aangegeven. In dit geval wordt door het indrukken van de toets “SELECT 2” in de onderstaande volgorde gewisseld tussen de diverse weergaven van rittellers en kilometerteller: brandstofreserve-ritsteller “F” → kilometer-teller → ritteller A → ritteller B → brandstof-reserve-ritsteller “F”

OPMERKING

Het waarschuwingslampje brandstofreserve is mogelijk niet nauwkeurig tijdens off-roadritten, omdat het gemeten brandstofniveau varieert met de bewegingen en hellingshoeken van het voertuig.

Als het waarschuwingslampje brandstofreserve gaat branden terwijl u in de meetmodus rijdt, wissel dan naar basismodus en druk op de toets “SELECT 2” om de brandstofreserve-ritsteller te laten weergeven.

OPMERKING

Om van de meetmodus naar de basismodus te wisselen dienen de stopwatch en de ritteller voor afstandscompensatie stopgezet te worden.

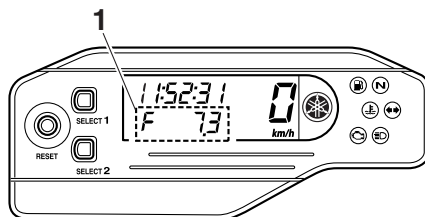

1. Ritteller brandstofreserve “F”

Om een ritteller op nul terug te stellen, se-

lecteert u deze door op de toets “SELECT 2” te drukken en dan de toets “RESET” minstens 1 seconde lang ingedrukt te houden. Wanneer u de brandstofreserve-ritsteller niet zelf met de hand op nul terugstelt, wordt deze automatisch teruggesteld zodra na het tanken 5 km (3 mi) is gereden en verschijnt de vorige weergavemodus weer.

Klok

De klok wordt weergegeven als de sleutel naar “ON” wordt gedraaid.

Om de klok op tijd te zetten

1. Houd de toets “SELECT 1” minstens twee seconden ingedrukt.
2. Druk zodra de urenaanduiding begint te knipperen op één van de selectietoetsen om de uren in te stellen.
3. Druk op de “RESET”-toets en de minutenaanduiding zal gaan knipperen.
4. Druk op één van de selectietoetsen om de minuten in te stellen.
5. Als u op de toets “RESET” drukt, gaat de secondenaanduiding knipperen.
6. Druk op één van de selectietoetsen om de seconden op nul te stellen.
7. Houd de toets “RESET” minstens twee seconden ingedrukt, en laat hem daarna los om de klok te starten.

WERKING VAN DE BEDIENINGSELEMENTEN EN INSTRUMENTEN

OPMERKING

- Bij het op tijd zetten van de klok verhoogt u de cijfers door op toets “SELECT 1” te drukken en verlaagt u de cijfers door op toets “SELECT 2” te drukken. Door deze toetsen ingedrukt te houden verhoogt of verlaagt u de cijfers doorlopend, totdat u de toets loslaat.
- Als u niet binnen 30 seconden op de “RESET”-toets drukt, wordt de klok niet op tijd gezet en keert hij terug naar de vorige tijd.

Wisselen van de basismodus naar de meetmodus

Selecteer de kilometerteller en houd de toetsen “SELECT 1” en “SELECT 2” minstens twee seconden lang gelijktijdig ingedrukt om te wisselen naar de meetmodus.

Wisselen van de meetmodus naar de basismodus

OPMERKING

De stopwatch moet stopgezet worden voor het wisselen naar de basismodus.

1. Controleer of de stopwatch niet loopt. Als de stopwatch loopt, zet hem dan stop door de toetsen “SELECT 1” en

- “SELECT 2” gelijktijdig in te drukken.
2. Houd de toetsen “SELECT 1” en “SELECT 2” minstens twee seconden lang gelijktijdig ingedrukt om te wisselen naar de basismodus.

Meetmodus (voor de stopwatch)

Wanneer de meetmodus geselecteerd is, wordt de stopwatch weergegeven en kan deze handmatig of automatisch gestart worden.

Handmatig starten

Handmatig starten is de standaardinstelling van de stopwatch. Lampje “**T**” van de stopwatch en lampje “**A**” van de ritteller voor afstandscompensatie gaan knipperen.

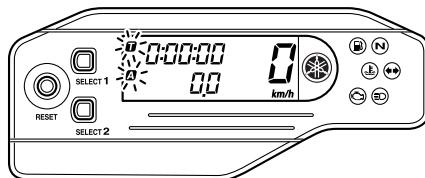

1. Druk op de “RESET”-toets om de stopwatch te starten.
2. Druk gelijktijdig op de toetsen “SELECT 1” en “SELECT 2” om de stop-

watch stop te zetten.

3. Om de stopwatch te laten doorlopen, drukt u opnieuw gelijktijdig op de toetsen “SELECT 1” en “SELECT 2”. Stel de stopwatch terug op nul door de toets “RESET” minstens twee seconden lang ingedrukt te houden.

OPMERKING

De stopwatch loopt door als u het voertuig stopt. Herhaal de stappen 2 en 3 om de stopwatch stop te zetten of te laten doorlopen.

Automatisch starten

1. Houd de toets “SELECT 1” minstens twee seconden lang ingedrukt om automatisch starten in te stellen.

OPMERKING

Wanneer de stopwatch op automatisch starten ingesteld is, dan gaan lampje “**T**” van de stopwatch en lampje “**A**” van de ritteller voor afstandscompensatie knipperen en bewegen de cijfers op het display van links naar rechts.

WERKING VAN DE BEDIENINGSELEMENTEN EN INSTRUMENTEN

3

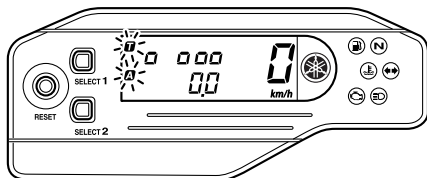

2. Zodra het voertuig in beweging komt, begint de stopwatch te lopen.
3. Druk gelijktijdig op de toetsen “SELECT 1” en “SELECT 2” om de stopwatch stop te zetten.
4. Om de stopwatch te laten doorlopen, drukt u opnieuw gelijktijdig op de toetsen “SELECT 1” en “SELECT 2”.

OPMERKING

De stopwatch loopt door als u het voertuig stopt. Herhaal de stappen 3 en 4 om de stopwatch stop te zetten of te laten doorlopen.

Meetmodus (om de ritteller voor afstandscompensatie te kalibreren)

De ritteller voor afstandscompensatie is bedoeld om nauwkeuriger rittellerwaarden te verkrijgen tijdens enduroritten. Door de tel-

ler te kalibreren volgens de afstanden die op de enduroroutekaart gespecificeerd zijn, kunt u zich als berijder beter vertrouwd maken met de route. Daarnaast kan kalibratie van de teller nodig zijn wanneer u banden, velgen, kettingwielen etc. gebruikt van andere maten dan de originele. Voor meer informatie over het gebruik van deze ritteller kunt u terecht bij uw plaatselijke Yamaha-dealer.

Kalibreer de ritteller voor afstandscompensatie als volgt.

Om de weergegeven waarde te verhogen, drukt u op de toets “SELECT 1”. Om de weergegeven waarde te verlagen, drukt u op de toets “SELECT 2”. Door deze toetsen ingedrukt te houden, verhoogt of verlaagt u de waarde doorlopend, totdat u de toets loslaat.

OPMERKING

Kalibratie van de ritteller voor afstandscompensatie is ook mogelijk wanneer de stopwatch loopt.

De ritteller voor afstandscompensatie of de ritteller voor afstandscompensatie samen met de stopwatch terugstellen op nul

OPMERKING

U kunt alleen de ritteller voor afstandscompensatie of de ritteller voor afstandscompensatie samen met de stopwatch terugstellen op nul.

Ritteller voor afstandscompensatie terugstellen op nul

1. Controleer of de stopwatch loopt.
2. Stel de ritteller voor afstandscompensatie terug op nul door de toets “RESET” minstens twee seconden lang ingedrukt te houden.

De ritteller voor afstandscompensatie samen met de stopwatch terugstellen op nul

1. Zet de stopwatch stop.
2. Stel de ritteller voor afstandscompensatie en de stopwatch terug op nul door de toets “RESET” minstens twee seconden lang ingedrukt te houden.

Zelfdiagnosesysteem

Dit model is uitgerust met een zelfdiagnosesysteem voor diverse elektrische circuits. Als in een van deze circuits een storing

WERKING VAN DE BEDIENINGSELEMENTEN EN INSTRUMENTEN

wordt gedetecteerd, gaat het waarschuwingslampje motorstoring branden en geeft het display een foutcode weer.

Als het display foutcodes weergeeft, noteer deze dan en vraag een Yamaha dealer om het voertuig te controleren.

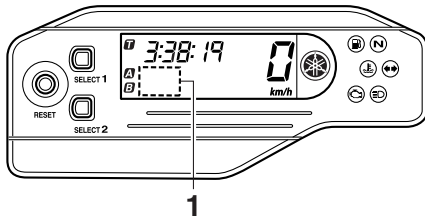

1. Weergave foutcode

DCA11591

LET OP

Wanneer het display een foutcode aan geeft, moet de machine zo spoedig mogelijk worden gecontroleerd om motorschade te voorkomen.

Stuurschakelaars

Links

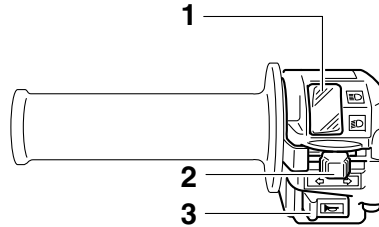

1. Dimlichtschakelaar “/”
2. Richtingaanwijzerschakelaar “/”
3. Claxonschakelaar “”

Rechts

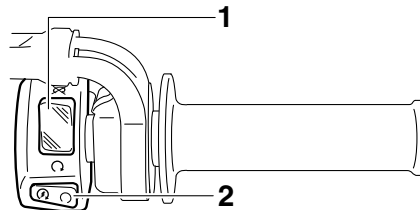

1. Noodstoppschakelaar “/”
2. Startknop “”

DAU1234H

Dimlichtschakelaar “/”

Zet deze schakelaar op “” voor grootlicht en op “” voor dimlicht.

DAU12401

DAU12461

Richtingaanwijzerschakelaar “/”

Druk deze schakelaar naar “” om afslaan naar rechts aan te geven. Druk deze schakelaar naar “” om afslaan naar links aan te geven. Na loslaten keert de schakelaar terug naar de middenstand. Om de richtingaanwijzers uit te schakelen wordt de schakelaar ingedrukt nadat hij is teruggekeerd in de middenstand.

3

DAU12501

Claxonschakelaar “”

Druk deze schakelaar in om een claxonsignaal te geven.

DAU12661

Noodstoppschakelaar “/”

Zet deze schakelaar voor u de motor start op “”. Zet deze schakelaar op “” om de motor direct uit te schakelen in een noodgeval, zoals wanneer de machine omslaat of als de gaskabel blijft hangen.

DAU12713

Startknop “”

Druk deze knop in om via de startmotor de

WERKING VAN DE BEDIENINGSELEMENTEN EN INSTRUMENTEN

motor rond te draaien. Zie pagina 5-1 voor startinstructies voordat u de motor start.

DAU41701

3 Het waarschuwingslampje voor motorstoring gaat branden als de sleutel naar "ON" wordt gedraaid en de startknop wordt ingedrukt. Dit wijst echter niet op een storing.

Koppelingshendel

DAU12821

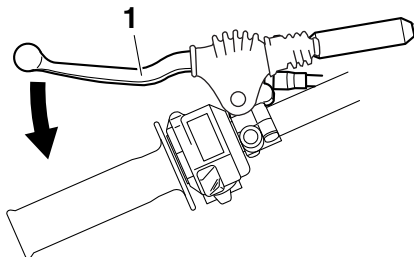

1. Koppelingshendel

De koppelingshendel bevindt zich aan de linkerstuurgreep. Trek de hendel naar het stuur toe om de koppeling te ontkoppelen. Laat de hendel los om de koppeling te laten aangrijpen. Voor een soepele werking van de koppeling moet de hendel snel ingetrokken worden en langzaam worden losgelaten.

De koppelingshendel is voorzien van een sperschakelaar die deel uitmaakt van het startpersysteem. (Zie pagina 3-18.)

Schakelpedaal

DAU12872

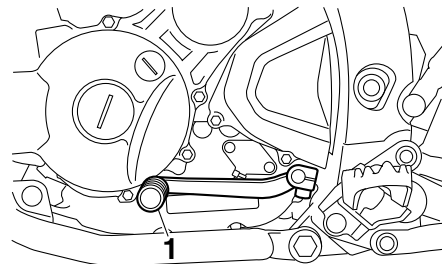

1. Schakelpedaal

Het schakelpedaal bevindt zich aan de linkerkant van de motor en wordt in combinatie met de koppelingshendel gebruikt bij het schakelen van de versnellingen van de 6-traps constant-mesh versnellingsbak op deze motorfiets.

WERKING VAN DE BEDIENINGSELEMENTEN EN INSTRUMENTEN

DAU12892

Remhendel

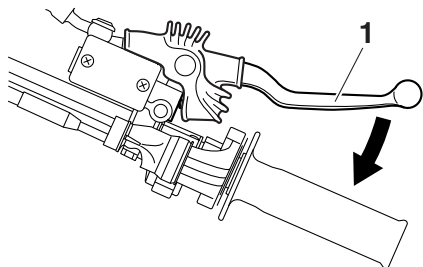

1. Remhendel

De remhendel bevindt aan de rechterzijde van het stuur. Trek de hendel naar gasgreep toe om de voorrem te bekrachtigen.

DAU12944

Rempedaal

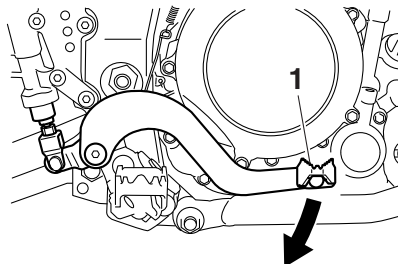

1. Rempedaal

Het rempedaal bevindt zich aan de rechterzijde van de motorfiets. Trap op het rempedaal om de achterrem te bekrachtigen.

DAU44364

Tankdop

Om de tankdop te verwijderen

1. Steek de sleutel in het slot en draai hem linksom zoals afgebeeld.

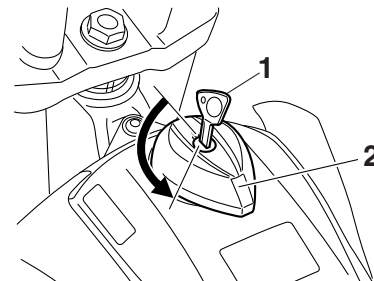

1. Sleutel
2. Tankdop

2. Draai de tankdop naar links en trek hem los.

Om de tankdop aan te brengen

1. Breng de tankdop aan in de vulopening van de brandstoftank met de sleutel in het slot en draai dan de dop rechtsom.
2. Draai de sleutel rechtsom en neem deze dan uit.

3

WERKING VAN DE BEDIENINGSELEMENTEN EN INSTRUMENTEN

3

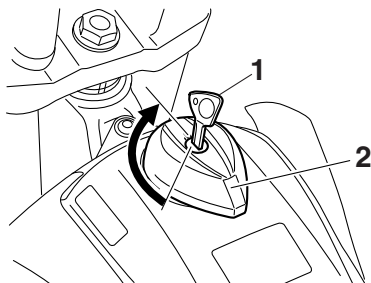

1. Sleutel
2. Tankdop

OPMERKING

De tankdop kan alleen worden aangebracht met de sleutel in het slot. Bovendien kan de sleutel niet worden uitgenomen als de tankdop niet correct aangebracht en vergrendeld is.

DWA10122

⚠ WAARSCHUWING

Controleer of de tankdop correct is afgesloten en vergrendeld alvorens te gaan rijden. Door brandstoflekkage ontstaat brandgevaar.

Brandstof

DAU13222

Controleer of er voldoende brandstof in de brandstoftank aanwezig is.

DWA10882

⚠ WAARSCHUWING

Benzine en benzinedampen zijn zeer brandbaar. Volg de onderstaande instructies om brand en ontploffing te voorkomen en het letselrisico tijdens het tanken te verlagen.

1. Zet alvorens te tanken de motor af en zorg dat er niemand op de machine zit. Rook nooit tijdens het tanken en tank nooit in de nabijheid van vonken, open vuur of andere ontstekingsbronnen zoals de waakvlammen van geisers en kledingdrogers.
2. Maak de brandstoftank niet te vol. Steek bij het tanken het vulpistool goed in de vulopening van de brandstoftank. Stop met vullen zodra de brandstof de onderkant van de vulhals heeft bereikt. Omdat brandstof uitzet als deze warm wordt, kan de warmte van de motor of de zon ervoor zorgen dat brandstof uit de brandstoftank stroomt.

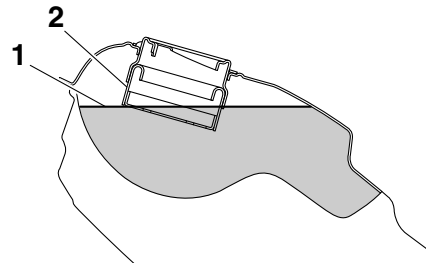

1. Maximaal brandstofniveau
2. Vulpijp brandstoftank
3. Veeg uitgestroomde brandstof onmiddellijk af. **LET OP: Veeg gemorste brandstof onmiddellijk af met een schone, droge, zachte doek, aangezien de brandstof de gelakte oppervlakken en kunststof delen kan aantasten.** [DCA10072]
4. Draai de tankdop stevig vast.

DWA15152

⚠ WAARSCHUWING

Benzine is giftig en kan letsel of overlijden veroorzaken. Spring zorgvuldig om met benzine. Probeer nooit om benzine via de mond over te hevelen. Roep onmiddellijk medische hulp in nadat u benzine heeft ingeslikt, veel benzinedamp heeft ingeademd of benzine in uw ogen heeft gekregen. Als benzine op uw huid

WERKING VAN DE BEDIENINGSELEMENTEN EN INSTRUMENTEN

terechtkomt, was deze dan af met water en zeep. Als u benzine op uw kleding morst, trek dan andere kleding aan.

DAU54601

Voorgeschreven brandstof:

Loodvrije superbenezine (Gasohol (E10) acceptabel)

Inhoud brandstoftank:

8.0 L (2.11 US gal, 1.76 Imp.gal)

Hoeveelheid reservebrandstof (als het waarschuwinglampje brandstofniveau gaat branden):

2.1 L (0.55 US gal, 0.46 Imp.gal)

DCA11401

LET OP

Gebruik uitsluitend loodvrije benzine. Loodhoudende benzine veroorzaakt ernstige schade aan inwendige motoronderdelen als kleppen en zuigerveren en ook aan het uitlaatsysteem.

Uw Yamaha motorblok is gebouwd op het gebruik van loodvrije superbenezine met een octaangetal van RON 95 of hoger. Als de motor gaat detoneren (pingelen), gebruik dan benzine van een ander merk. Door loodvrije benzine te gebruiken gaan bougies langer mee en blijven de onderhouds-

kosten beperkt.

Gasohol

Er bestaan twee typen gasohol: gasohol met ethanol en gasohol met methanol. Gasohol met ethanol kan worden gebruikt, mits het ethanolgehalte niet hoger is dan 10% (E10). Gasohol met methanol wordt niet aangeraden door Yamaha aangezien deze schade kan toebrengen aan het brandstofsysteem of problemen kan opleveren met de voertuigprestaties.

Uitlaatkatalysator

Dit model is uitgerust met een uitlaatkatalysator.

DAU13434

DWA10863

⚠ WAARSCHUWING

Het uitlaatsysteem is heet nadat de motor heeft gedraaid. Let op het volgende om brandgevaar of brandwonden te voorkomen:

- Parkeer de machine nooit nabij brandgevaarlijke stoffen, zoals op gras of op ander materiaal dat gemakkelijk vlam vat.
- Parkeer de machine op een plek waar voetgangers of kinderen niet gemakkelijk met het hete uitlaatsysteem in aanraking kunnen komen.
- Controleer of het uitlaatsysteem is afgekoeld alvorens onderhoudswerkzaamheden uit te voeren.
- Laat de motor niet langer dan enkele minuten stationair draaien. Lang stationair draaien kan leiden tot oververhitting.

DCA10702

LET OP

Gebruik uitsluitend loodvrije benzine. Bij gebruik van loodhoudende benzine zal onherstelbare schade worden toege-

WERKING VAN DE BEDIENINGSELEMENTEN EN INSTRUMENTEN

bracht aan de uitlaatkatalysator.

DAU46263

Zadel

Verwijderen van het zadel

Verwijder de bouten, schuif het zadel naar achteren en trek het omhoog.

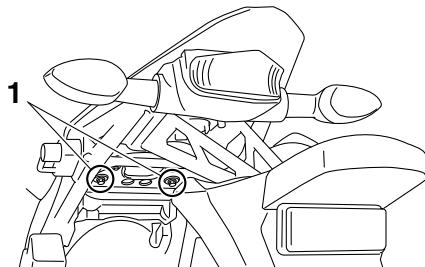

1. Bout

Aanbrengen van het zadel

1. Plaats de opening in het zadel op het uitsteeksel op de brandstoftank en steek het uitsteeksel op het zadel in de zadelbevestiging, zoals getoond.

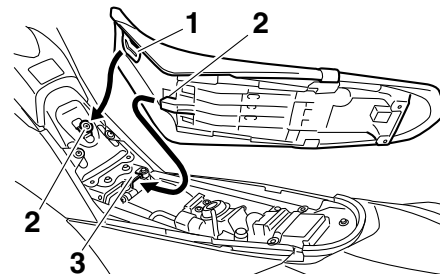

1. Sleuf
2. Uitsteeksel
3. Zadelbevestiging

2. Plaats het zadel in de oorspronkelijke positie en draai dan de bouten vast.

OPMERKING

Controleer of het zadel stevig is vergrendeld alvorens te gaan rijden.

WERKING VAN DE BEDIENINGSELEMENTEN EN INSTRUMENTEN

Helmbevestiging

DAU14283

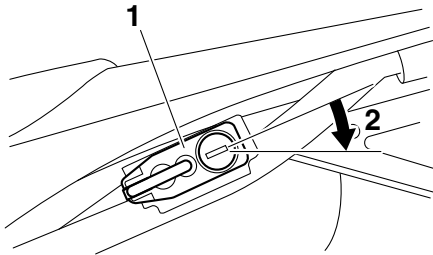

1. Helmbevestiging
2. Openen.

Steek om de helmbevestiging te openen de sleutel in het slot en draai deze dan zoals afgebeeld.

Vergrendel de helmbevestiging door deze in de oorspronkelijke positie te plaatsen en dan de sleutel uit te nemen.
WAARSCHUWING! Ga nooit rijden met een helm vastgemaakt aan de helmbevestiging, aangezien de helm objecten kan raken met mogelijk verlies van de controle over de machine en een ongeval tot gevolg.^[DWA10162]

Voorvork afstellen

DAU45203

DWA10181

WAARSCHUWING

Geef beide vorkpoten steeds dezelfde afstelling, anders kan slecht weggedrag en verminderde rijstabiliteit het gevolg zijn.

Deze voorvork is voorzien van stelschroeven voor uitgaande demping en stelschroeven voor ingaande demping.

DCA10102

LET OP

Probeer nooit voorbij de maximum- of minimuminstellingen te draaien om schade aan het mechanisme te voorkomen.

Uitgaande demping

Draai om de uitgaande demping te verhogen en zo de vering stugger te maken de stelschroef op beide vorkpoten in de richting (a). Draai om de uitgaande demping te verlagen en zo de vering zachter te maken de stelschroef op beide vorkpoten in de richting (b).

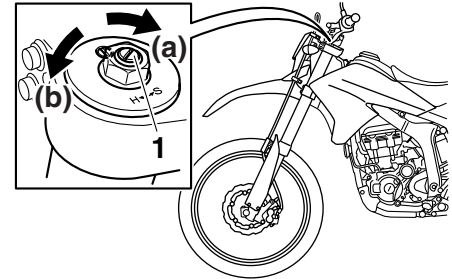

1. Stelschroef voor uitveerdemping

Afstelling uitgaande demping:

Minimum (zacht):

17 klik(ken) in de richting (b)*

Standaard:

10 klik(ken) in de richting (b)*

Maximum (hard):

1 klik(ken) in de richting (b)*

* Met de stelschroef volledig gedraaid in de richting (a)

Ingaande demping

1. Verwijder de rubber dop door hem uit de voorvorkpoot te trekken.

WERKING VAN DE BEDIENINGSELEMENTEN EN INSTRUMENTEN

3

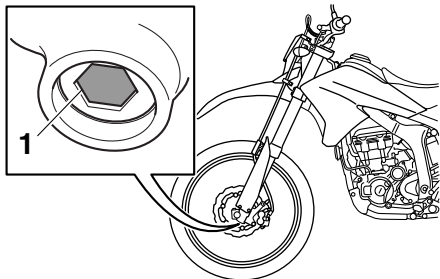

1. Rubber dop

2. Draai om de ingaande demping te verhogen en zo de vering stugger te maken de stelschroef op beide vorkpoten in de richting (a). Draai om de ingaande demping te verlagen en zo de vering zachter te maken de stelschroef op beide vorkpoten in de richting (b).

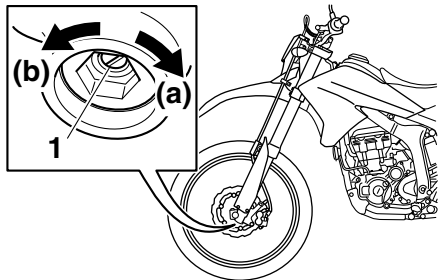

1. Stelschroef voor inveerdemping

Afstelling ingaande demping:

Minimum (zacht):

19 klik(ken) in de richting (b)*

Standaard:

10 klik(ken) in de richting (b)*

Maximum (hard):

1 klik(ken) in de richting (b)*

* Met de stelschroef volledig gedraaid in de richting (a)

3. Breng de rubber dop aan.

OPMERKING

Door geringe productie-afwijkingen zal het totaal aantal klikken van een instelmechanisme voor veerdemping niet altijd exact met bovenstaande specificaties overeenkomen; het werkelijke aantal klikken vormt echter wel altijd het complete afstelbereik. Voor een precieze afstelling is het aan te raden het aantal klikken van elk veerdempingsinstelmechanisme te controleren en de specificaties dienovereenkomstig aan te passen.

Voorvork ontluchten

DAU14794

DWA10201

WAARSCHUWING

Ontlucht altijd beide vorkpoten, want anders kan dat slecht weggedrag en verminderde rijstabiliteit tot gevolg hebben.

Als u de machine in zeer zware omstandigheden gebruikt, zullen de temperatuur en druk van de lucht in de voorvork stijgen. Daardoor zal de veervoorspanning stijgen en de voorwielloophanging verharden. Ontlucht de voorvork in dat geval als volgt.

1. Licht het voorwiel van de grond volgens de werkwijze op pagina 6-37.

OPMERKING

Tijdens het ontluchten van de voorvork mag er geen gewicht op de voorzijde van de machine rusten.

2. Verwijder de ontluuchtingsschroeven en laat alle lucht uit beide vorkpoten ontsnappen.

WERKING VAN DE BEDIENINGSELEMENTEN EN INSTRUMENTEN

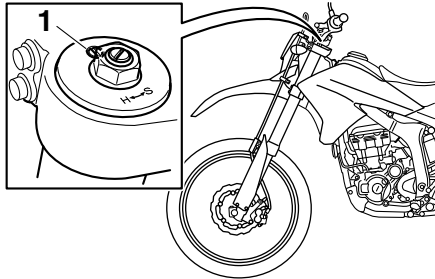

DAU45264

Schokdemperunit afstellen

Deze schokdemperunit is uitgerust met een stelring voor veervoorspanning, een stelknop voor uitgaande demping en een stel-schroef voor ingaande demping.

DCA10102

LET OP

Probeer nooit voorbij de maximum- of minimuminstellingen te draaien om schade aan het mechanisme te voorkomen.

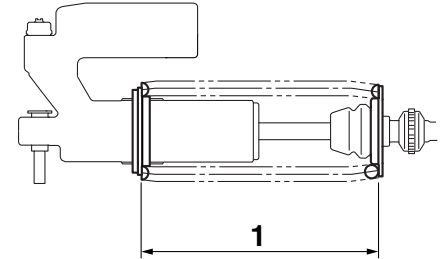

1. Afstand A

Veervoorspanning:

Minimum (zacht):

Afstand A = 216.0 mm (8.50 in)

Standaard:

Afstand A = 211.5 mm (8.33 in)

Maximum (hard):

Afstand A = 206.0 mm (8.11 in)

Uitgaande demping

Draai om de uitgaande demping te verhogen en zo de vering stugger te maken de stelknop in de richting (a). Draai om de uitgaande demping te verlagen en zo de vering zachter te maken de stelknop in de richting (b).

1. Ontluchtingsschroef
3. Bevestig de ontluchtingsschroeven weer.
4. Laat het voorwiel tot op de grond zakken en klap daarna de zijstandaard omlaag.

Veervoorspanning

De veervoorspanning moet worden ingesteld door een Yamaha-dealer, omdat hier toe speciaal gereedschap en technisch vakmanschap vereist zijn. De voorgeschreven instellingen kunt u in de lijst hieronder vinden.

De afstelling voor veervoorspanning wordt gecontroleerd door de afstand A te meten, zoals getoond in de afbeelding. Hoe korter de afstand A, hoe hoger de veervoorspanning; hoe langer de afstand A, hoe lager de veervoorspanning.

WERKING VAN DE BEDIENINGSELEMENTEN EN INSTRUMENTEN

3

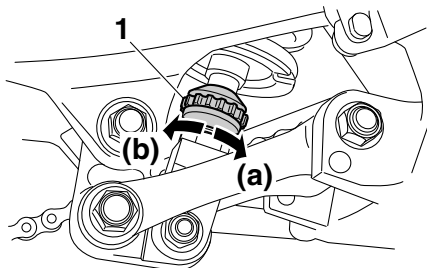

1. Stelknop voor uitveerdemping

Afstelling uitgaande demping:

Minimum (zacht):

25 klik(ken) in de richting (b)*

Standaard:

12 klik(ken) in de richting (b)*

Maximum (hard):

3 klik(ken) in de richting (b)*

* Met de stelknop volledig gedraaid in de richting (a)

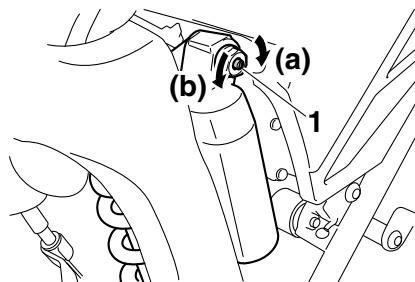

1. Stelschroef voor inveerdemping

Afstelling ingaande demping:

Minimum (zacht):

12 klik(ken) in de richting (b)*

Standaard:

10 klik(ken) in de richting (b)*

Maximum (hard):

1 klik(ken) in de richting (b)*

* Met de stelschroef volledig gedraaid in de richting (a)

Ingaande demping

Draai om de ingaande demping te verhogen en zo de vering stugger te maken de stelschroef in de richting (a). Draai om de ingaande demping te verlagen en zo de vering zachter te maken de stelschroef in de richting (b).

OPMERKING

Om een nauwkeurige afstelling te bereiken, is het raadzaam om het aantal klikken of slagen te tellen waarmee elk afstelmechanisme van de demping wordt verdraaid. Het kan voorkomen dat dit afstelbereik vanwege kleine productieverschillen niet exact overeenkomt met de opgegeven specificaties.

ties.

DWA10222

⚠ WAARSCHUWING

Deze schokdemperunit is gevuld met stikstofgas onder hoge druk. Lees de onderstaande informatie zorgvuldig door alvorens werkzaamheden uit te voeren aan de schokdemperunit.

- Probeer de gascilinder niet te openen en blijf er verder vanaf.
- Stel de schokdemperunit niet bloot aan open vuur of een andere hittebron. Hierdoor kan de gasdruk zo hoog oplopen dat de unit explodeert.
- Voorkom vervorming of beschadiging van de cilinder. Schade aan de cilinder zal resulteren in slechte dempingsprestaties.
- Werp een beschadigde of versleten schokdemperunit niet zelf weg. Breng de schokdemperunit voor elk onderhoud naar een Yamaha-dealer.

DAU41942

EXUP-systeem

Dit model is uitgerust met het Yamaha EXUP-systeem (regelsysteem voor uitlaatdruk). Dit systeem verhoogt het motorvermogen door een klep die de binnendiameter van de uitlaatpijp reguleert. De stand van de EXUP-klep wordt door een computergestuurde servomotor constant aangepast overeenkomstig het motortoeental.

DCA15611

LET OP

Het EXUP-systeem werd afgesteld en uitgebreid getest op de Yamaha fabriek. Als deze afstellingen worden gewijzigd zonder dat voldoende technische kennis aanwezig is, kan de werking van de motor achteruitgaan of wordt de motor beschadigd.

DAU15306

Zijstandaard

De zijstandaard bevindt zich aan de linkerzijde van het frame. Trek of druk de zijstandaard met uw voet omhoog of omlaag terwijl u de machine rechtop houdt.

OPMERKING

De ingebouwde sperschakelaar voor de zijstandaard maakt deel uit van het startspersysteem, dat in bepaalde situaties de werking van het ontstekingsstelsel blokkeert. (Zie de volgende paragraaf voor een uitleg over het startspersysteem.)

DWA10242

WAARSCHUWING

Met de machine mag nooit worden gereden terwijl de zijstandaard omlaag staat of niet behoorlijk kan worden opgetrokken (of niet omhoog blijft), anders kan de zijstandaard de grond raken en zo de bestuurder afleiden, waardoor de machine mogelijk onbestuurbaar wordt. Het Yamaha startspersysteem is ontworpen om de bestuurder te helpen bij zijn verantwoordelijkheid de zijstandaard op te trekken alvorens weg te rijden. Controleer dit systeem daarom regelmatig en laat het repareren door een Yamaha dealer als de werking niet naar behoren is.

DAU44893

Startspersysteem

Het startspersysteem (waarvan de zijstandaardschakelaar, de koppelingshendelschakelaar en de vrijstandschakelaar deel uitmaken) heeft de volgende functies.

- Het verhindert starten wanneer de versnellingsbak in een versnelling is geschakeld en de zijstandaard is opgeklapt, terwijl de koppelingshendel niet is ingetrokken.
- Het verhindert starten wanneer de versnellingsbak in een versnelling is geschakeld en de koppelingshendel is ingetrokken, terwijl de zijstandaard nog omlaag staat.
- Het schakelt een draaiende motor uit wanneer de versnellingsbak in een versnelling staat en de zijstandaard omlaag wordt bewogen.

Controleer de werking van het startspersysteem regelmatig volgens de onderstaande procedure.

WERKING VAN DE BEDIENINGSELEMENTEN EN INSTRUMENTEN

3

Met de motor uit:

1. Beweeg de zijstandaard omlaag.
2. De motorstopknop moet in de stand “○” staan.
3. Draai de sleutel naar aan.
4. Schakel de versnellingsbak in de vrijstand.
5. Druk op de startknop.

Start de motor?

JA

NEE

Met de motor nog aan:

6. Beweeg de zijstandaard omhoog.
7. Knijp de koppelingshendel in en houd deze vast.
8. Schakel de versnellingsbak in een versnellingsstand.
9. Beweeg de zijstandaard omlaag.

Slaat de motor af?

JA

NEE

Als de motor is afgeslagen:

10. Beweeg de zijstandaard omhoog.
11. Knijp de koppelingshendel in en houd deze vast.
12. Druk op de startknop.

Start de motor?

JA

NEE

Het systeem is in orde. **De motorfiets mag worden gebruikt.**

⚠ WAARSCHUWING

Als zich een storing voordoet, vraag dan alvorens te gaan rijden een Yamaha dealer het systeem te controleren.

De vrijstandschakelaar werkt mogelijk niet goed.
Rijd niet met de motorfiets voordat deze is nagekeken door een Yamaha dealer.

De zijstandaardschakelaar werkt mogelijk niet goed.
Rijd niet met de motorfiets voordat deze is nagekeken door een Yamaha dealer.

De koppelingsschakelaar werkt mogelijk niet goed.
Rijd niet met de motorfiets voordat deze is nagekeken door een Yamaha dealer.

VOOR UW VEILIGHEID – CONTROLES VOOR HET RIJDEN

DAU15598

Inspecteer uw machine voor elk gebruik om te waarborgen dat deze in een veilige werkende staat is. Volg altijd de schema's en procedures voor inspectie en onderhoud in de gebruikershandleiding.

DWA11152

WAARSCHUWING

Onvoldoende inspectie of onderhoud van de machine vergroot het risico op ongeval of schade. Rijd niet met de machine als u een probleem hebt gevonden. Als een probleem niet kan worden opgelost via de procedures in deze handleiding, laat de machine dan nazien door een Yamaha dealer.

Controleer voor het gebruik van deze machine de volgende punten:

| ITEM | CONTROLES | PAGINA |
|----------------------|--|------------|
| Brandstof | <ul style="list-style-type: none">• Controleer het brandstofniveau in de brandstoftank.• Vul indien nodig brandstof bij.• Controleer de brandstofleiding op lekkage. | 3-11 |
| Motorolie | <ul style="list-style-type: none">• Controleer het olieniveau in de motor.• Vul indien nodig het aanbevolen type olie bij tot aan het voorgeschreven niveau.• Controleer de machine op olie lekkage. | 6-12 |
| Koelvloeistof | <ul style="list-style-type: none">• Controleer het koelvloeistofniveau in het reservoir.• Vul indien nodig de aanbevolen koelvloeistof bij tot aan het voorgeschreven niveau.• Controleer het koelsysteem op lekkage. | 6-14 |
| Voorrem | <ul style="list-style-type: none">• Controleer de werking.• Als de koppeling zacht of sponzig aanvoelt, vraag dan een Yamaha dealer het hydraulisch systeem te ontluichten.• Controleer de vrije slag van de koppelingshendel.• Stel indien nodig bij.• Controleer de remblokken op slijtage.• Vervang indien nodig.• Controleer het vloeistofniveau in het reservoir.• Vul indien nodig het voorgeschreven type remvloeistof bij tot aan het voorgeschreven niveau.• Controleer het hydraulisch systeem op lekkage. | 6-23, 6-25 |

VOOR UW VEILIGHEID – CONTROLES VOOR HET RIJDEN

| ITEM | CONTROLES | PAGINA |
|----------------------------------|---|------------|
| Achterrem | <ul style="list-style-type: none">• Controleer de werking.• Als de koppeling zacht of sponzig aanvoelt, vraag dan een Yamaha dealer het hydraulisch systeem te ontfluchten.• Controleer de remblokken op slijtage.• Vervang indien nodig.• Controleer het vloeistofniveau in het reservoir.• Vul indien nodig het voorgeschreven type remvloeistof bij tot aan het voorgeschreven niveau.• Controleer het hydraulisch systeem op lekkage. | 6-25 |
| Koppeling | <ul style="list-style-type: none">• Controleer de werking.• Smeer indien nodig de kabel.• Controleer de vrije slag van de koppelingshendel.• Stel indien nodig bij. | 6-22 |
| Gasgreep | <ul style="list-style-type: none">• Controleer of de werking soepel is.• Controleer de vrije slag van de gasgreep.• Vraag indien nodig de Yamaha dealer om de vrije slag van de gasgreep af te stellen en de kabel en het kabelhuis te smeren. | 6-19, 6-29 |
| Bedieningskabels | <ul style="list-style-type: none">• Controleer of de werking soepel is.• Smeer indien nodig. | 6-28 |
| Aandrijfketting | <ul style="list-style-type: none">• Controleer of de ketting correct is aangespannen.• Stel indien nodig bij.• Controleer de conditie van de ketting.• Smeer indien nodig. | 6-27, 6-28 |
| Wielen en banden | <ul style="list-style-type: none">• Controleer op schade.• Controleer de conditie van de band en de profieldiepte.• Controleer de bandspanning.• Corrigeer indien nodig. | 6-20, 6-22 |
| Schakelpedaal | <ul style="list-style-type: none">• Controleer of de werking soepel is.• Corrigeer indien nodig. | 6-24 |
| Rempedaal | <ul style="list-style-type: none">• Controleer of de werking soepel is.• Smeer indien nodig het pedaalscharnierpunt. | 6-30 |
| Rem- en koppelingshendels | <ul style="list-style-type: none">• Controleer of de werking soepel is.• Smeer indien nodig de hendelscharnierpunten. | 6-29 |

VOOR UW VEILIGHEID – CONTROLES VOOR HET RIJDEN

| ITEM | CONTROLES | PAGINA |
|--|--|--------|
| Zijstandaard | <ul style="list-style-type: none">• Controleer of de werking soepel is.• Smeer indien nodig het scharnierpunt. | 6-30 |
| Framebevestigingen | <ul style="list-style-type: none">• Controleer of alle moeren, bouten en schroeven stevig zijn vastgezet.• Zet indien nodig vast. | — |
| Instrumenten, verlichting, signaleringssysteem en schakelaars | <ul style="list-style-type: none">• Controleer de werking.• Corrigeer indien nodig. | — |
| Zijstandaardschakelaar | <ul style="list-style-type: none">• Controleer de werking van het startspersysteem.• Als het systeem niet correct werkt, vraag dan een Yamaha dealer de machine te controleren. | 3-18 |

Lees de gebruikershandleiding zorgvuldig door om u vertrouwd te maken met alle bedieningselementen. Als u de werking van een functie of bedieningselement niet begrijpt, vraag dan uw Yamaha dealer om uitleg.

DWA10272

WAARSCHUWING

Een onvoldoende vertrouwdheid met de bedieningselementen kan leiden tot verlies van de controle, met mogelijk een ongeval of letsel tot gevolg.

OPMERKING

Dit model is uitgerust met:

- een hellingshoeksensor, waarbij de motor afslaat bij kanteling. Het display geeft in dat geval foutcode 30 weer, maar dit betreft geen storing. Draai de sleutel naar "OFF" en vervolgens naar "ON" om de foutcode te wissen. Als u dat niet doet zal de motor niet starten, ondanks dat de motor wordt aangezwengeld als u op de startknop drukt.
- een automatische motorstop. De motor stopt automatisch als deze 20 minuten stationair draait. Het display geeft in dat geval foutcode 70 weer, maar dit betreft geen storing. Druk op de startschakelaar om de foutcode te wissen en de motor opnieuw te starten.

Starten van de motor

Door het startspersysteem is starten alleen mogelijk als aan een van de volgende voorwaarden is voldaan:

- De versnellingsbak staat in de vrijstand.
- De versnellingsbak staat in een versnelling geschakeld terwijl de koppelinghendel is ingetrokken en de zijstandaard is opgeklapt.

Zie pagina 3-18 voor meer informatie.

1. Draai de contactsleutel naar "ON" en controleer of de noodstop-schakelaar op "○" is gezet.

De volgende waarschuwing-lampjes moeten enkele seconden oplichten en dan uitgaan.

- Waarschuwing-lampje brandstof-niveau
- Waarschuwing-lampje koelvloeistof-temperatuur
- Waarschuwing-lampje motorstoring

DCA15485

LET OP

Als een waarschuwing-lampje niet gaat branden wanneer de sleutel naar "ON" wordt gedraaid, of wanneer een waarschuwing-lampje niet dooft, zie dan pagina 3-2 voor een controle van het circuit

van het betreffende waarschuwingslampje.

- Schakel de versnellingsbak in de vrijstand. Het vrijstandcontrolelampje moet gaan branden. Als dit niet gebeurt, vraag dan een Yamaha dealer het elektrische circuit na te kijken.
- Start de motor door de startknop in te drukken.

Als de motor niet wil starten, laat dan de startknop los, wacht een paar seconden en probeer het dan opnieuw. Iedere startpoging moet zo kort mogelijk duren om de accu te sparen. Laat de startmotor nooit langer dan 10 seconden achtereen draaien.

DCA11043

LET OP

Trek nooit snel op terwijl de motor nog koud is, dit verkort de levensduur van de motor!

Schakelen

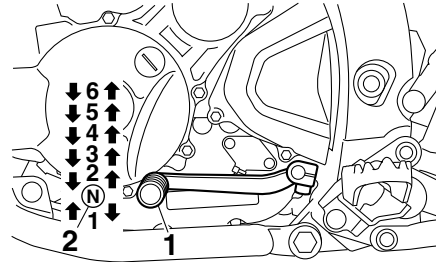

- Schakelpedaal
- Vrijstand

Door de versnellingen te schakelen kunt u het beschikbare motorvermogen doseren bij het weggrijden, optrekken, tegen een helling oprijden etc.

De schakelstanden worden getoond in de afbeelding.

OPMERKING

Om de versnellingsbak in de vrijstand te schakelen wordt het schakelpedaal enkele malen ingetrapt totdat het einde van de slag bereikt is, waarna het pedaal iets wordt opgetrokken.

LET OP

- Rijd niet lange tijd met afgezette motor, ook niet met de versnellingsbak in de vrijstand, en sleep de motorfiets niet over lange afstanden. De versnellingsbak wordt alleen afdoende gesmeerd terwijl de motor draait. Door onvoldoende smering kan de versnellingsbak worden beschadigd.
- Gebruik altijd de koppeling om de versnellingsbak te schakelen om zo schade aan de motor, de versnellingsbak en de aandrijving te voorkomen; door hun constructie zijn deze niet bestand tegen de schokken die optreden bij belast schakelen.

GEBRUIK EN BELANGRIJKE RIJ-INFORMATIE

5

Tips voor een zuinig brandstofverbruik

Het brandstofverbruik is vooral afhankelijk van uw rijstijl. Hierna volgen enkele tips om het brandstofverbruik te verlagen:

- Schakel snel en soepel door en vermijd hoge toerentallen terwijl u accelereert.
- Geef geen gas tijdens het terugschakelen en voorkom dat de motor onbelast met een hoog toerental draait.
- Laat de motor niet langdurig stationair draaien maar zet hem af (bijvoorbeeld in files, bij stoplichten of bij spoorwegovergangen).

DAU16811

Inrijperiode

De belangrijkste periode in de levensduur van het motorblok is de tijd tussen 0 en 1600 km (1000 mi). Lees daarom de volgende informatie aandachtig door.

Omdat het motorblok gloednieuw is, mag dit de eerste 1600 km (1000 mi) niet te zwaar worden belast. De verschillende onderdelen van de motor slijten op elkaar in totdat de juiste bedrijfsspelings zijn bereikt. Rijd tijdens deze periode nooit langdurig volgas en vermijd ook andere manoeuvres die tot oververhitting van de motor kunnen leiden.

DAU16842

DAU17024

0–1000 km (0–600 mi)

Houd de gasgreep niet langdurig voorbij 1/3 opgedraaid. **LET OP: Na 1000 km (600 mi) moet de motorolie worden ververs en moet de oliefilterpatroon of het oliefilterelement worden vervangen.**^[DCA11283]

1000–1600 km (600–1000 mi)

Houd de gasgreep niet langdurig voorbij 1/2 opgedraaid.

1600 km (1000 mi) en verder

De machine kan nu normaal worden ge-

bruikt.

DCA10271

LET OP

Als tijdens de inrijperiode motorschade optreedt, vraag dan direct een Yamaha dealer de machine te controleren.

DAU17214

Parkeren

Zet om te parkeren de motor af en neem dan de sleutel uit het contactslot.

DWA10312



WAARSCHUWING

- De motor en het uitlaatsysteem kunnen zeer heet worden, parkeer dus op een plek waar voetgangers of kinderen niet gemakkelijk met deze onderdelen in aanraking kunnen komen en brandwonden kunnen oplopen.
- Parkeer nooit op een helling of een zachte ondergrond, hierdoor kan de machine kantelen met mogelijk brandstoflekkage en brand tot gevolg.
- Parkeer niet nabij gras of andere brandbare materialen die vlam zouden kunnen vatten.

PERIODIEK ONDERHOUD EN AFSTELLINGEN

DAU17245

Door periodiek inspecties, afstellingen en smeerbeurten uit te laten voeren, zorgt u ervoor dat uw machine in zo veilig en efficiënt mogelijke conditie blijft. De eigenaar/bestuurder van de machine is verplicht de optimale veiligheid te waarborgen. Op de volgende pagina's wordt de belangrijkste informatie met betrekking tot inspecties, afstellingen en smeerbeurten gegeven.

De intervalperioden vermeld in de periodieke onderhoudsschema's moeten worden beschouwd als een algemene richtlijn onder normale rijcondities. Het is echter mogelijk dat de intervalperioden voor onderhoud moeten worden verkort afhankelijk van het weer, het terrein, de geografische locatie en individueel gebruik.

DWA10322

WAARSCHUWING

Het niet of onjuist uitvoeren van onderhoud aan de machine vergroot het risico op letsel of overlijden tijdens het uitvoeren van onderhoud of het rijden met de machine. Als u niet bekend bent met voertuigonderhoud, laat het onderhoud dan uitvoeren door uw Yamaha dealer.

DWA15123

WAARSCHUWING

Zet voor het uitvoeren van onderhoud de

motor af tenzij anders aangegeven.

- **Een draaiende motor heeft bewegende delen die lichaamsdelen of kleding kunnen grijpen en elektrische onderdelen die schokken of brand kunnen veroorzaken.**
- **Het laten draaien van de motor tijdens het uitvoeren van onderhoud kan leiden tot oogletsel, brandwonden, brand of koolmonoxidevergiftiging, mogelijk met de dood tot gevolg. Zie pagina 1-2 voor meer informatie over koolmonoxide.**

DWA15461

WAARSCHUWING

Remschijven, -klauwen, -trommels en -voeringen kunnen tijdens het gebruik zeer heet worden. Laat onderdelen van het remsysteem afkoelen alvorens deze aan te raken.

DAU17303

Emissiecontroles zorgen niet alleen voor een betere luchtkwaliteit, maar zijn ook zeer belangrijk voor een juiste werking van de motor en om maximale prestaties te behalen. In de volgende periodieke onderhoudsschema's is het emissiecontrole-onderhoud apart gegroepeerd. Dit onderhoud vereist gespecialiseerde gegevens, kennis en gereedschap. Onderhoud, vervanging, of reparatie van emissiecontroleapparatuur en -systemen kan door elke gecertificeerde reparateur worden uitgevoerd (indien van toepassing). Yamaha dealers beschikken over de training en het gereedschap om dit onderhoud uit te voeren.

DAU35012

Boordgereedschapsset

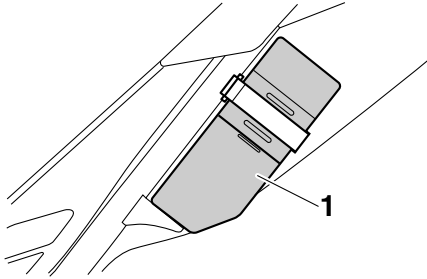

1. Gereedschapskist

De boordgereedschapsset bevindt zich in het gereedschapskastje.

De onderhoudsinformatie in deze handleiding en het gereedschap in de boordgereedschapsset zijn bedoeld om u te ondersteunen bij het uitvoeren van preventief onderhoud en kleinere reparaties. Voor de correcte uitvoering van bepaalde onderhoudswerkzaamheden kan echter het gebruik van extra gereedschap zoals een momentsleutel vereist zijn.

OPMERKING

Laat een Yamaha dealer onderhoud verrichten als u niet beschikt over het gereedschap of de ervaring die voor bepaalde werkzaamheden vereist zijn.

PERIODIEK ONDERHOUD EN AFSTELLINGEN

DAU46862

OPMERKING

- De jaarlijkse controles horen eenmaal per jaar te worden uitgevoerd, behalve wanneer in plaats daarvan een onderhoudsbeurt op kilometerbasis of, voor Groot-Brittannië, op mijlbasis wordt verricht.
- Herhaal de onderhoudsintervallen vanaf 50000 km (30000 mi), beginnend vanaf 10000 km (6000 mi).
- Werkzaamheden gemarkeerd met een asterisk horen te worden uitgevoerd door een Yamaha dealer, omdat hiertoe speciaal gereedschap, technische gegevens en vakmanschap vereist zijn.

DAU46911

Periodiek onderhoudsschema voor het uitstootcontrolesysteem

| NR. | ITEM | CONTROLE OF ONDERHOUDSBEURT | KILOMETERSTAND | | | | | JAARLIJKSE CONTROLE |
|-----|--------------------------------|--|--------------------------|--------------------|---------------------|---------------------|---------------------|---------------------|
| | | | 1000 km (600 mi) | 10000 km (6000 mi) | 20000 km (12000 mi) | 30000 km (18000 mi) | 40000 km (24000 mi) | |
| 1 | * Brandstofleiding | • Controleer de brandstofslangen op scheurtjes of beschadigingen. | | √ | √ | √ | √ | √ |
| 2 | * Bougie | • Controleer de conditie. • Reinigen en elektrodenafstand afstellen. | | √ | | √ | | |
| | | • Vervangen. | | | √ | | √ | |
| 3 | * Ventielen | • Controleer de klepspelings. • Afstellen. | Elke 40000 km (24000 mi) | | | | | |
| 4 | * Brandstofinjectie | • Stel het stationair toerental af. | √ | √ | √ | √ | √ | √ |
| 5 | * Uitlaatdemper en uitlaatpijp | • Controleer of de schroefklem(men) goed vastzit(ten). | √ | √ | √ | √ | √ | |
| 6 | * Luchtinlaatsysteem | • Controleer de luchtafsluitklep, de membraanklep en de slang op beschadiging. • Vervang beschadigde onderdelen indien nodig. | | √ | √ | √ | √ | √ |

PERIODIEK ONDERHOUD EN AFSTELLINGEN

DAU1770K

Algemeen smeer- en onderhoudsschema

| NR. | ITEM | CONTROLE OF ONDERHOUDSBEURT | KILOMETERSTAND | | | | | JAARLIJKSE CONTROLE |
|-----|-------------------|---|--------------------------------------|--------------------|---------------------|---------------------|---------------------|---------------------|
| | | | 1000 km (600 mi) | 10000 km (6000 mi) | 20000 km (12000 mi) | 30000 km (18000 mi) | 40000 km (24000 mi) | |
| 1 | Luchtfiltrelement | • Reinigen. | | √ | | √ | | |
| | | • Vervangen. | | | √ | | √ | |
| 2 | Koppeling | • Controleer de werking. • Afstellen. | √ | √ | √ | √ | √ | |
| 3 | * Voorrem | • Controleer de werking en het vloeistofniveau en controleer de machine op vloeistoflekkage. • Stel de vrije slag van de remhendel af. | √ | √ | √ | √ | √ | √ |
| | | • Vervang de remblokken. | Wanneer de slijtagelimiet is bereikt | | | | | |
| 4 | * Achterrem | • Controleer de werking en het vloeistofniveau en controleer de machine op vloeistoflekkage. | √ | √ | √ | √ | √ | √ |
| | | • Vervang de remblokken. | Wanneer de slijtagelimiet is bereikt | | | | | |
| 5 | * Remslangen | • Controleer op scheurtjes en beschadigingen. • Zorg voor een correcte plaatsing van slang(en) en klem(men). | | √ | √ | √ | √ | √ |
| | | • Vervangen. | Elke 4 jaar | | | | | |
| 6 | * Remvloeistof | • Vervangen. | Elke 2 jaar | | | | | |
| 7 | * Wielen | • Controleer de speling en de spaakspanning en controleer op beschadigingen. • Trek indien nodig de spaken aan. | √ | √ | √ | √ | √ | |
| 8 | * Banden | • Controleer op slijtage en beschadigingen. • Vervang indien nodig. • Controleer de bandspanning. • Corrigeer indien nodig. | | √ | √ | √ | √ | √ |

PERIODIEK ONDERHOUD EN AFSTELLINGEN

| NR. | ITEM | CONTROLE OF ONDERHOUDSBEURT | KILOMETERSTAND | | | | | JAARLIJKSE CONTROLE |
|-----|----------------------------------|---|--------------------------|--------------------|---------------------|---------------------|---------------------|---------------------|
| | | | 1000 km (600 mi) | 10000 km (6000 mi) | 20000 km (12000 mi) | 30000 km (18000 mi) | 40000 km (24000 mi) | |
| 9 | * Wiellagers | <ul style="list-style-type: none"> Controleer de lagers op speling of beschadigingen. | | √ | √ | √ | √ | |
| 10 | * Achterbrug | <ul style="list-style-type: none"> Controleer op een correcte werking en overmatige speling. Smeren met lithiumvet. | | √ | √ | √ | √ | |
| 11 | Aandrijfketting | <ul style="list-style-type: none"> Controleer de spanning, uitlijning en conditie van de aandrijfketting. Stel de ketting af en smeer deze grondig met een speciale smering voor o-ringkettingen. | Elke 50000 km (30000 mi) | | | | | |
| 12 | * Balhoofdlagers | <ul style="list-style-type: none"> Controleer de lagers op speling en oppervlakterutheid. Smeren met lithiumvet. | √ | √ | √ | √ | √ | |
| 13 | * Framebevestigingen | <ul style="list-style-type: none"> Controleer of alle moeren, bouten en schroeven stevig zijn vastgezet. | | √ | √ | √ | √ | √ |
| 14 | Scharnieras van remhendel | <ul style="list-style-type: none"> Smeren met siliconenvet. | | √ | √ | √ | √ | √ |
| 15 | Scharnieras van rempedaal | <ul style="list-style-type: none"> Smeren met lithiumvet. | | √ | √ | √ | √ | √ |
| 16 | Scharnieras van koppelingshendel | <ul style="list-style-type: none"> Smeren met lithiumvet. | | √ | √ | √ | √ | √ |
| 17 | Zijstandaard | <ul style="list-style-type: none"> Controleer de werking. Smeren met lithiumvet. | | √ | √ | √ | √ | √ |
| 18 | * Zijstandaardschakelaar | <ul style="list-style-type: none"> Controleer de werking. | √ | √ | √ | √ | √ | √ |
| 19 | * Voorvork | <ul style="list-style-type: none"> Controleer op een correcte werking en olie lekkage. | | √ | √ | √ | √ | |
| 20 | * Schokdemperunit | <ul style="list-style-type: none"> Controleer op een correcte werking en olie lekkage. | | √ | √ | √ | √ | |

PERIODIEK ONDERHOUD EN AFSTELLINGEN

| NR. | ITEM | CONTROLE OF ONDERHOUDSBEURT | KILOMETERSTAND | | | | | JAARLIJKSE CONTROLE |
|-----|------|---|------------------|------------------------|---------------------|---------------------|---------------------|---------------------|
| | | | 1000 km (600 mi) | 10000 km (6000 mi) | 20000 km (12000 mi) | 30000 km (18000 mi) | 40000 km (24000 mi) | |
| 21 | * | Relaisarm achterwielophanging en scharnierpunten verbindingarm | | √ | √ | √ | √ | |
| 22 | | Motorolie | √ | Elke 5000 km (3000 mi) | | | | √ |
| 23 | | Oliefilterelement | √ | √ | √ | √ | √ | |
| 24 | * | Koelsysteem | | √ | √ | √ | √ | √ |
| | | | Elke 3 jaar | | | | | |
| 25 | * | Voor- en achterrem-schakelaar | √ | √ | √ | √ | √ | √ |
| 26 | | Bewegende delen en kabels | | √ | √ | √ | √ | √ |
| 27 | * | Gasgreep | | √ | √ | √ | √ | √ |
| 28 | * | Lampen, richtingaanwijzers en schakelaars | √ | √ | √ | √ | √ | √ |

PERIODIEK ONDERHOUD EN AFSTELLINGEN

DAU18671

OPMERKING

- Het luchtfilter dient vaker te worden gecontroleerd wanneer u in een extreem vochtige of stoffige omgeving rijdt.
 - Hydraulisch remsysteem
 - Controleer regelmatig het remvloeistofniveau en vul indien nodig bij.
 - Elke twee jaar moeten de inwendige onderdelen van de hoofdremcilinders en de remklauwen worden vervangen en de remvloeistof worden ververs.
 - De remslangen dienen elke vier jaar te worden vervangen, of wanneer deze zijn gescheurd of beschadigd.
-

Panelen verwijderen en aanbrengen

Bij het uitvoeren van sommige onderhoudswerkzaamheden die in dit hoofdstuk worden beschreven, moeten de afgebeelde panelen worden verwijderd. Neem deze paragraaf telkens door om een paneel te verwijderen of aan te brengen.

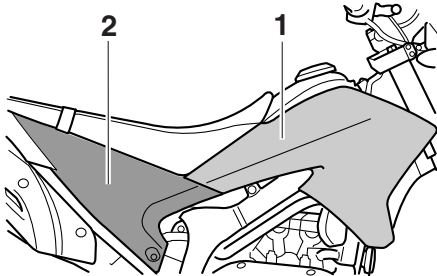

1. Paneel A
2. Paneel B

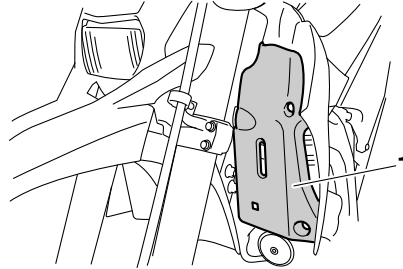

1. Paneel C

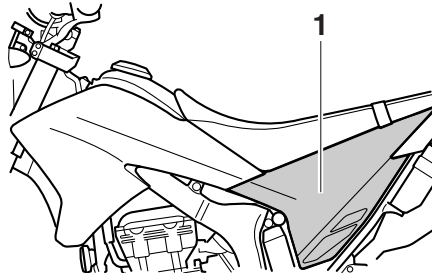

1. Paneel D

Paneel A

Om het paneel te verwijderen

1. Verwijder het zadel. (Zie pagina 3-13.)
2. Verwijder de bouten en de busjes.

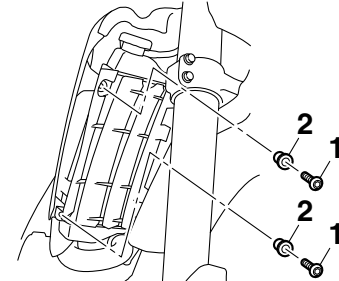

1. Bout
2. Flensbus

PERIODIEK ONDERHOUD EN AFSTELLINGEN

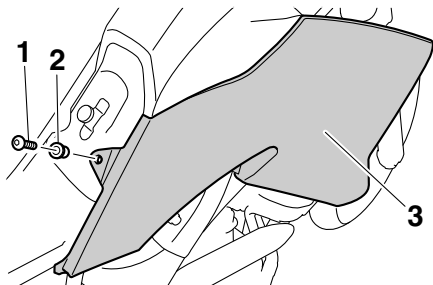

1. Bout
2. Flensbus
3. Paneel A

3. Trek het voorste paneelgedeelte naar buiten en verwijder dan het paneel door het weg te trekken.

Om het paneel aan te brengen

1. Plaats het paneel in de oorspronkelijke positie en breng dan de busjes en bouten aan.

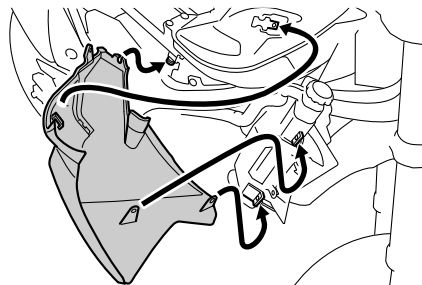

2. Breng het zadel aan.

Paneel B

Om het paneel te verwijderen

1. Verwijder het zadel. (Zie pagina 3-13.)
2. Verwijder de bout en verwijder dan het paneel zoals afgebeeld.

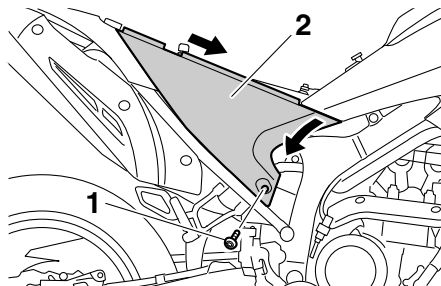

1. Bout
2. Paneel B

Om het paneel aan te brengen

1. Plaats het paneel in de oorspronkelijke positie en breng dan de bout aan.

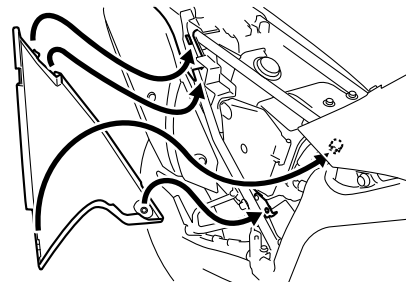

2. Breng het zadel aan.

Paneel C

Om het paneel te verwijderen

1. Verwijder de bouten.

PERIODIEK ONDERHOUD EN AFSTELLINGEN

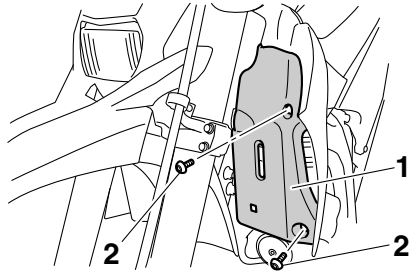

1. Paneel C
2. Bout

2. Til de onderzijde van het paneel iets op en schuif het paneel dan naar voren.

Om het paneel aan te brengen

Plaats het paneel in de oorspronkelijke positie en breng dan de bouten aan.

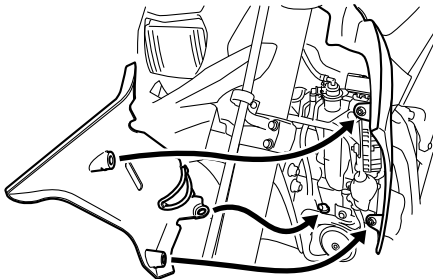

Paneel D

Om het paneel te verwijderen

1. Verwijder het zadel. (Zie pagina 3-13.)
2. Verwijder de bout en de onderlegging en verwijder dan het paneel zoals afgebeeld.

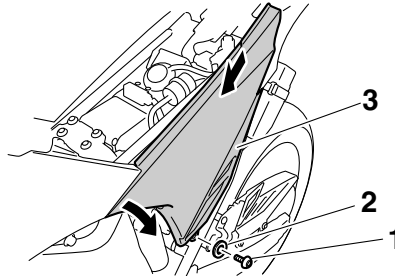

1. Bout
2. Ring
3. Paneel D

Om het paneel aan te brengen

1. Plaats het paneel in de oorspronkelijke positie en breng dan de onderlegging en de bout aan.

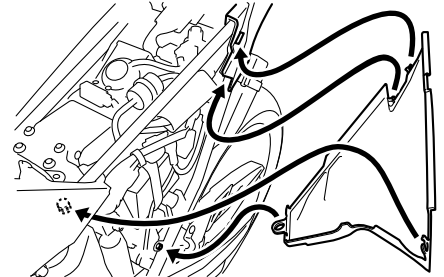

2. Breng het zadel aan.

PERIODIEK ONDERHOUD EN AFSTELLINGEN

DAU48341

Bougie controleren

De bougie is een belangrijk motoronderdeel dat periodiek moet worden gecontroleerd, bij voorkeur door een Yamaha dealer. Omdat bougies door verhitting en neerslag altijd langzaam slijten, moet de bougie worden verwijderd en gecontroleerd op de tijden genoemd in het periodieke smeer- en onderhoudsschema. Bovendien kan aan het uiterlijk van de bougie de conditie van de motor worden afgelezen.

De porseleinen isolator rond de centrale elektrode moet licht tot gemiddeld bruin verkleurd zijn (de ideale kleur als normaal met de machine wordt gereden). Wanneer de bougie een heel andere kleur vertoont, werkt de motor mogelijk niet naar behoren. Probeer dergelijke problemen niet zelf vast te stellen. Laat in plaats daarvan uw machine nakijken door een Yamaha dealer.

Vervang de bougie als de elektroden blijken te zijn afgesleten en als overmatige kool-aanslag of andere neerslag gevonden wordt.

Voorgeschreven bougie:
NGK/CR9EK

Voordat een bougie wordt aangebracht moet de elektrodenafstand met een draadvoelmaat worden gemeten; breng indien

nodig de elektrodenafstand op specificatie.

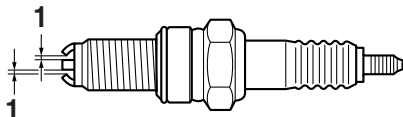

1. Elektrodenafstand

Elektrodenafstand:
0.6–0.7 mm (0.024–0.028 in)

Reinig het oppervlak van de bougiepakking en het pasvlak en verwijder eventueel vuil uit de schroefdraad van de bougie.

Aanhaalmoment:
Bougie:
13 Nm (1.3 m·kgf, 9.4 ft·lbf)

OPMERKING

Als geen momentsleutel beschikbaar is, wordt de bougie correct vastgezet door handvast te zetten en dan nog 1/4–1/2 slag verder te draaien. De bougie moet echter zo snel mogelijk naar het juiste aanhaalmoment worden aangedraaid.

ment worden aangedraaid.

DCA10841

LET OP

Gebruik geen gereedschap om de bougiekop te verwijderen of aan te brengen, om de bobinekabel niet te beschadigen. De bougiekop is mogelijk lastig te verwijderen omdat de rubber afdichting aan het uiteinde stevig vastzit. Haal de bougiekop los door hem heen en weer te draaien en tegelijkertijd los te trekken; breng de bougiekop aan door heen en weer te draaien en tegelijkertijd aan te drukken.

PERIODIEK ONDERHOUD EN AFSTELLINGEN

DAU45144

Motorolie en oliefilterelement

Vóór iedere rit moet het motorolieniveau worden gecontroleerd. Verder moet de olie worden verversen en het oliefilterelement worden vervangen volgens de intervalperiodes vermeld in het periodieke smeer- en onderhoudsschema.

Om het motorolieniveau te controleren

1. Zet de machine op een vlakke ondergrond en houd deze rechtop. Wanneer de machine iets schuin staat, kan het niveau al foutief worden afgelezen.
2. Start de motor, laat deze een paar minuten warmdraaien en zet hem dan af.
3. Wacht een paar minuten tot de olie tot rust is gekomen en controleer dan het olieniveau via het kijkglas rechts onder in het carter.

OPMERKING

Het motorolieniveau moet tussen de merkstrepen voor minimum- en maximumniveau staan.

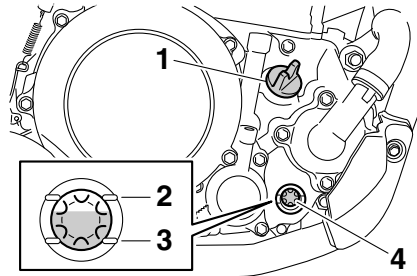

1. Olievuldop
 2. Merkstreep maximumniveau
 3. Merkstreep minimumniveau
 4. Kijkglas olieniveau
4. Als de motorolie beneden de merkstreep voor minimumniveau staat, vul dan voldoende olie van de aanbevolen soort bij tot het correcte niveau.

Om de motorolie te verversen (met of zonder vervanging van het oliefilterelement)

1. Zet de machine op een vlakke ondergrond.
2. Start de motor, laat deze een paar minuten warmdraaien en zet hem dan af.
3. Zet een olieopvangbak onder de motor om de gebruikte olie op te vangen.
4. Verwijder de olieafdop en de olieaftapplug met de pakking om de olie uit

het carter te laten stromen.

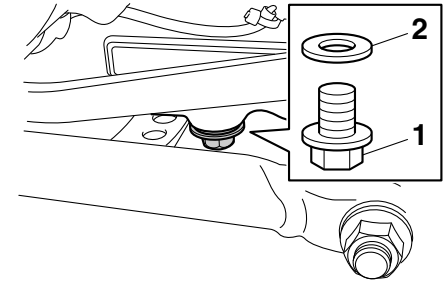

1. Olieaftapplug
2. Pakking

OPMERKING

Sla de stappen 5–8 over als het oliefilterelement niet wordt vervangen.

5. Verwijder het oliefilterdeksel door de bouten te verwijderen.

PERIODIEK ONDERHOUD EN AFSTELLINGEN

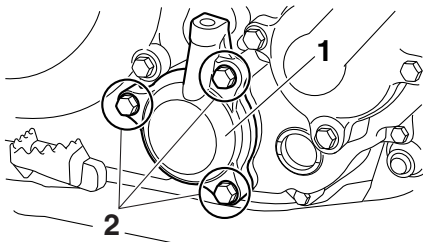

1. Oliefilterdeksel
2. Bevestigingsbout oliefilterdeksel

6. Verwijder het oliefilterelement en de o-ringen.

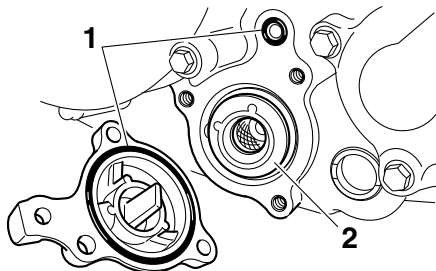

1. O-ring
2. Oliefilterelement

7. Breng een nieuw oliefilterelement en nieuwe o-ringen aan.

OPMERKING

Zorg dat de o-ringen correct aanliggen.

8. Monteer het oliefilterdeksel door de bouten aan te brengen en zet deze dan vast met het voorgeschreven aanhaalmoment.

Aanhaalmoment:

Bevestigingsbout oliefilterdeksel:
10 Nm (1.0 m·kgf, 7.2 ft·lbf)

9. Monteer de olieaftapplug met een nieuwe pakking en zet de plug vast met het voorgeschreven aanhaalmoment.

Aanhaalmoment:

Olieaftapplug:
20 Nm (2.0 m·kgf, 14 ft·lbf)

10. Vul bij met de voorgeschreven hoeveelheid van de aanbevolen motorolie, breng dan de olievuldop aan en zet deze vast.

Aanbevolen olie:

Zie pagina 8-1.

Oliehoeveelheid:

Zonder vervanging van het oliefilterelement:

1.30 L (1.37 US qt, 1.14 Imp.qt)

Met vervanging van het oliefilterelement:

1.40 L (1.48 US qt, 1.23 Imp.qt)

OPMERKING

Veeg enige gemorste olie af nadat de motor en het uitlaatsysteem zijn afgekoeld.

DCA11621

LET OP

- Om het slippen van de koppeling te voorkomen (de motorolie smeert immers ook de koppeling) mogen geen chemische additieven worden toegevoegd. Gebruik geen oliën met een "CD" dieselspecificatie of oliën met een hogere kwaliteit dan gespecificeerd. Gebruik ook geen oliën met een "ENERGY CONSERVING II" of hogere aanduiding.
- Zorg dat er geen verontreinigingen in het carter terecht komen.

11. Start de motor, laat deze een paar minuten stationair draaien en controleer daarbij op olielekage. Als er sprake is

van olie lekkage, zet de motor dan direct af en zoek de oorzaak.

12. Zet de motor af en wacht een paar minuten tot de olie tot rust is gekomen. Controleer dan het olieniveau en corrigeer indien nodig.

DCA11232

LET OP

Controleer na het verversen van de olie de oliedruk zoals hieronder beschreven.

- Draai de ontluchtingsbout los.
- Start de motor en houd deze stationair draaiend totdat er olie uitloopt. Als er na één minuut geen olie uitloopt, zet de motor dan direct uit om te voorkomen dat de motor vastloopt. Als dit zich voordoet, vraag dan een Yamaha-dealer het voertuig te repareren.
- Na het controleren van de oliedruk zet u de ontluchtingsbout vast met het voorgeschreven aanhaalmoment.

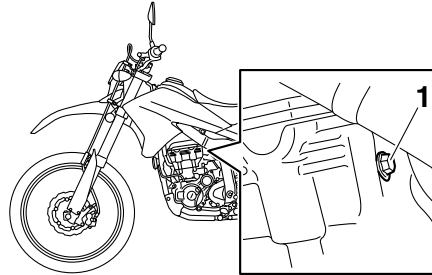

1. Ontluchtingsplug

Aanhaalmoment:

Ontluchtingsplug:
10 Nm (1.0 m·kgf, 7.2 ft·lbf)

DAU20071

Koelvloeistof

Voor iedere rit moet het koelvloeistofniveau worden gecontroleerd. Ook moet de koelvloeistof worden verversed volgens de intervalperioden vermeld in het periodieke smeer- en onderhoudsschema.

DAU20257

Controleren van het koelvloeistofniveau

1. Zet de machine op een vlakke ondergrond en houd deze rechtop.

OPMERKING

- Het koelvloeistofniveau moet worden gecontroleerd terwijl de motor koud is, temperatuurverschillen zijn namelijk van invloed op het niveau.
- Zorg dat de machine rechtop staat bij het controleren van het koelvloeistofniveau. Wanneer de machine iets schuin staat, kan het niveau al foutief worden afgelezen.

2. Controleer het koelvloeistofniveau in het reservoir.

OPMERKING

Het koelvloeistofniveau moet tussen de merkstrepen voor minimum- en maximumniveau staan.

PERIODIEK ONDERHOUD EN AFSTELLINGEN

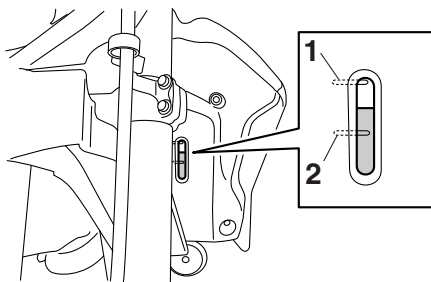

1. Merkstreep maximumniveau
2. Merkstreep minimumniveau

6

3. Als de koelvloeistof bij of beneden de merkstreep voor minimumniveau staat, verwijder dan het paneel C (Zie pagina 6-8.), verwijder de koelvloeistofreservoirdop, vul koelvloeistof bij tot de merkstreep voor maximumniveau en breng de reservoirdop en het paneel weer aan. **WAARSCHUWING! Verwijder alleen de dop van het koelvloeistofreservoir. Probeer nooit om de radiatorvuldop te verwijderen als de motor koud is.**^[DWA15162] **LET OP:** Als er geen koelvloeistof aanwezig is, gebruik dan in plaats daarvan gedistilleerd water of onthard leidingwater. Gebruik geen hard water of zout water, dit is schadelijk voor de motor. Als er in

plaats van koelvloeistof water is gebruikt, vervang dit dan zo snel mogelijk door koelvloeistof, anders is het systeem niet beschermd tegen vorst en corrosie. Als er water aan de koelvloeistof is toegevoegd, laat dan een Yamaha dealer zo snel mogelijk het antivriesgehalte van de koelvloeistof controleren om te voorkomen dat de effectiviteit van de koelvloeistof afneemt.^[DCA10473]

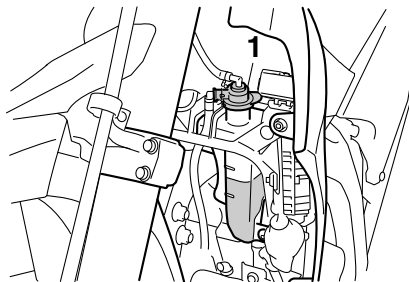

1. Dop koelvloeistofreservoir

Inhoud koelvloeistofreservoir (tot aan de merkstreep voor maximumniveau):

0.25 L (0.26 US qt, 0.22 Imp.qt)

DAU45157

Om de koelvloeistof te verversen

1. Zet de machine op een vlakke onder-

grond en laat het motorblok indien nodig afkoelen.

2. Verwijder de panelen A en C. (Zie pagina 6-8.)
3. Schuif een opvangbak onder de motor om de gebruikte koelvloeistof op te vangen.
4. Verwijder de borgbout voor de radiatorvuldop en de vuldop zelf. **WAARSCHUWING! Probeer nooit om de radiatorvuldop te verwijderen als de motor warm is.**^[DWA10382]

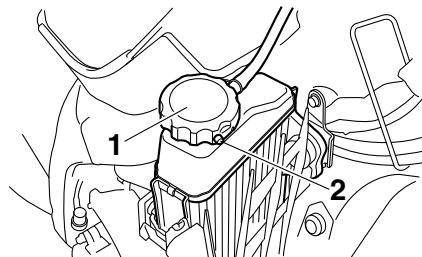

1. Radiatorvuldop
 2. Borgbout radiatorvuldop
5. Verwijder het koelvloeistofreservoir door de bouten los te halen.

PERIODIEK ONDERHOUD EN AFSTELLINGEN

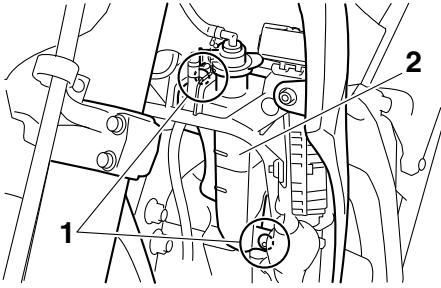

1. Bout
2. Koelvloeistofreservoir

6. Verwijder de dop van het koelvloeistofreservoir.

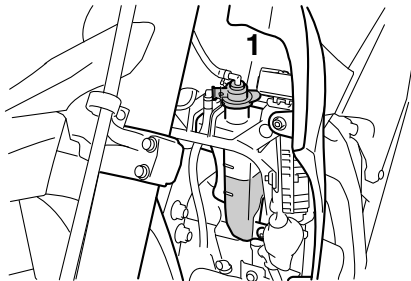

1. Dop koelvloeistofreservoir
7. Tap de koelvloeistof uit het reservoir af door het reservoir om te keren.
8. Monteer het koelvloeistofreservoir door dit in de oorspronkelijke stand te

plaatsen en dan de bouten aan te brengen.

9. Verwijder de aftapplug voor koelvloeistof en de pakking om het koelsysteem af te tappen.

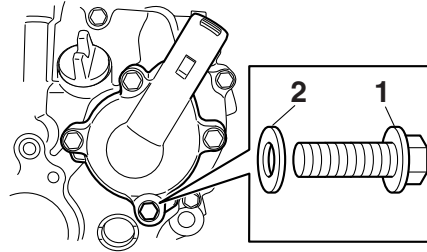

1. Aftapplug koelvloeistof
2. Pakking

10. Spoel het koelsysteem nadat alle koelvloeistof is uitgestroomd grondig door met schoon leidingwater.
11. Monteer de aftapplug voor koelvloeistof met een nieuwe pakking en zet de plug dan vast met het voorgeschreven aanhaalmoment.

Aanhaalmoment:

Aftapplug koelvloeistof:
10 Nm (1.0 m·kgf, 7.2 ft·lbf)

12. Giet de voorgeschreven hoeveelheid

van de gespecificeerde koelvloeistof in de koelvloeistofradiator en in het reservoir.

Mengverhouding antivries/water:

1:1

Aanbevolen antivries:

Hoogwaardige ethyleenglycol antivries met corrosieremmers voor aluminium motoren

Hoeveelheid koelvloeistof:

Radiator (inclusief alle leidingen):

0.90 L (0.95 US qt, 0.79 Imp.qt)

Koelvloeistofreservoir (tot aan de merkstreep voor maximumniveau):

0.25 L (0.26 US qt, 0.22 Imp.qt)

13. Breng de dop van het koelvloeistofreservoir aan.
14. Breng de radiatorvuldop weer aan.
15. Start de motor, laat hem een paar minuten stationair draaien en zet hem dan uit.
16. Verwijder de radiatorvuldop om het koelvloeistofniveau in de radiator te controleren. Vul indien nodig koelvloeistof bij totdat het niveau bovenin de koelvloeistofradiator staat en breng dan de radiatorvuldop en zijn borgbout aan.
17. Controleer het koelvloeistofniveau in het reservoir. Verwijder indien nodig de dop van het koelvloeistofreservoir,

PERIODIEK ONDERHOUD EN AFSTELLINGEN

vul koelvloeistof bij tot aan de merkstreep voor maximumniveau en breng dan de dop weer aan.

18. Start de motor en controleer dan of ergens aan de machine lekkage te zien is. Vraag in dat geval een Yamaha dealer het koelsysteem te controleren.
19. Monteer de panelen.

DAU44324

Reinigen van het luchtfilterelement en de aftapslang

Het luchtfilterelement moet worden gereinigd of vervangen volgens de intervalperioden vermeld in het periodieke smeer- en onderhoudsschema. Reinig (of vervang) het luchtfilterelement vaker als u in zeer stoffige of vochtige gebieden rijdt. Verder moet de aftapslang van het luchtfilter regelmatig worden gecontroleerd en gereinigd.

Reinigen van het luchtfilterelement

1. Verwijder paneel B. (Zie pagina 6-8.)
2. Open het luchtfilterdeksel door de schroef te verwijderen en het deksel naar buiten te trekken zoals afgebeeld.

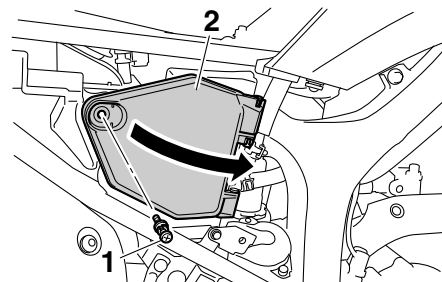

1. Schroef
2. Luchtfilterdeksel

3. Maak de houderklem los en trek dan het luchtfilterelement eruit.

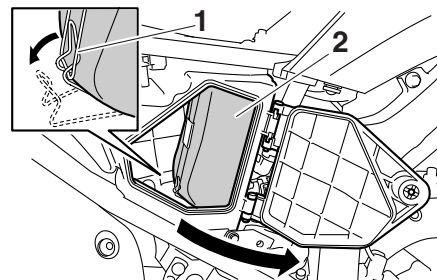

1. Houderklem
2. Luchtfilterelement
4. Haal de filterspons uit de framehouder van het luchtfilterelement, reinig hem in oplosmiddel en wring dan het ach-

PERIODIEK ONDERHOUD EN AFSTELLINGEN

tergebleven oplosmiddel uit.
WAARSCHUWING! Gebruik alleen een speciaal reinigingsmiddel voor onderdelen. Gebruik geen benzine of oplosmiddelen met een laag ontvlammingspunt om het risico op brand of explosie te vermijden.^[DWA10432] **LET OP:** Spring voorzichtig om met het schuimmateriaal en verdraai of wring het niet om beschadiging te voorkomen.^[DCA10512]

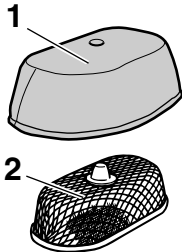

1. Filterspons
2. Framehouder luchtfilterelement

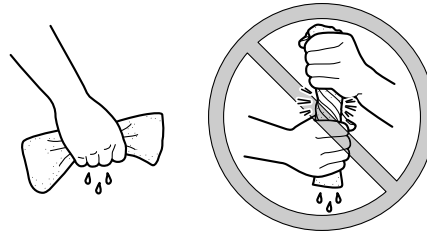

5. Breng olie van de aanbevolen soort aan op het hele oppervlak van de filterspons en wring dan de overtollige olie uit.

OPMERKING

De filterspons moet nat zijn maar mag niet druipen.

Aanbevolen olie:

Yamaha olie voor schuimrubberen luchtfilterelementen of een vergelijkbaar product

6. Trek de filterspons over de framehouder van het luchtfilterelement.
7. Steek het luchtfilterelement in het luchtfilterhuis. **LET OP: Zorg ervoor dat het filterelement goed aanligt in het luchtfilterhuis. Laat de motor nooit draaien met het luchtfiltere-**

ment uitgenomen, hierdoor kunnen de zuiger(s) en/of cilinder(s) overmatig versleten raken.^[DCA10482]

8. Plaats de houderklem terug in de oorspronkelijke positie.
9. Sluit het luchtfilterdeksel en breng daarna de schroef aan.
10. Monteer het paneel.

Reinigen van de luchtfilteraftapslang

1. Controleer of zich in de aftapslang aan de onderzijde van het luchtfilterhuis water of vuil heeft verzameld.

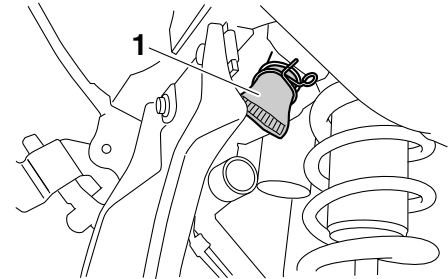

1. Aftapslang luchtfilter
2. Haal de slang los als er vuil of water in zit, reinig hem grondig en breng opnieuw aan.

PERIODIEK ONDERHOUD EN AFSTELLINGEN

DAU45323

Stationair toerental afstellen

Het stationair toerental moet worden nagekeken en indien nodig worden afgesteld.

OPMERKING

Voor het uitvoeren van deze afstelling is een digitale toerenteller vereist.

1. Plaats de digitale toerenteller op de bobine, die in de bougiekap zit.
2. Controleer het stationair toerental en stel dit indien nodig volgens de specificatie af door de stationairstelschroef te draaien. Draai de schroef in de richting (a) om het stationair toerental te verhogen. Draai de schroef in de richting (b) om het stationair toerental te verlagen.

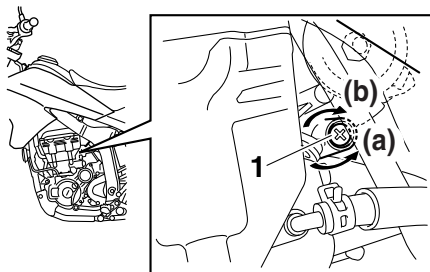

1. Stationair stelschroef

Stationair toerental:
1450–1650 tpm

OPMERKING

Als het voorgeschreven stationair toerental niet haalbaar is volgens de hierboven beschreven werkwijze, vraag dan een Yamaha dealer de afstelling uit te voeren.

DAU21385

De vrije slag van de gasgreep controleren

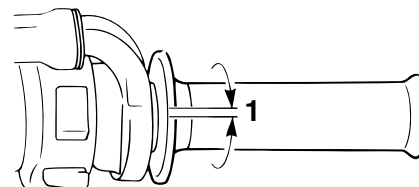

1. Vrije slag van gasgreep

De vrije slag van de gasgreep dient bij de binnenrand van de gasgreep 3.0–5.0 mm (0.12–0.20 in) te bedragen. Controleer de vrije slag van de gasgreep regelmatig en laat de vrije slag indien nodig afstellen door een Yamaha dealer.

DAU21402

Klebspeling

De klebspeling kan tijdens gebruik gaan afwijken, waardoor de lucht/brandstof-verhouding kan veranderen en/of het motorgeluid toeneemt. Om dit te voorkomen moet de klebspeling door een Yamaha dealer worden afgesteld volgens de inter-valperioden vermeld in het periodieke smeer- en onderhoudsschema.

DAU61772

Banden

Banden zijn het enige contact tussen de machine en het wegdek. Veiligheid onder alle rijomstandigheden hangt af van een relatief klein contactoppervlak met het wegdek. Het is daarom essentieel om de banden te allen tijde in een goede conditie te houden en deze op tijd te vervangen door de voorgeschreven banden.

Bandenspanning

De bandenspanning moet voor elke rit worden gecontroleerd en indien nodig worden bijgesteld.

DWA10504

WAARSCHUWING

Rijden met deze machine met een onjuiste bandenspanning kan leiden tot verlies van de controle met mogelijk ernstig letsel of overlijden tot gevolg.

- De bandspanning moet worden gecontroleerd en afgesteld terwijl de banden koud zijn (wanneer de temperatuur van de banden gelijk is aan de omgevingstemperatuur).
- De bandspanning moet worden aangepast aan de rijnsnelheid en het totale gewicht van rijder, passagier, bagage en accessoires dat voor dit

model is vastgesteld.

Bandenspanning (gemeten op koude banden):

Belading tot 90 kg (198 lb):

Voor:

125 kPa (1.25 kgf/cm², 18 psi)

Achter:

175 kPa (1.75 kgf/cm², 25 psi)

90 kg (198 lb) tot maximumbelading:

Voor:

150 kPa (1.50 kgf/cm², 22 psi)

Achter:

200 kPa (2.00 kgf/cm², 29 psi)

Maximale belasting*:

185 kg (408 lb)

* Totaal gewicht van bestuurder, passagier, bagage en accessoires

DWA10512

WAARSCHUWING

Belaad uw machine nooit te zwaar. Rijden met een te zwaar belaste machine kan leiden tot een ongeval.

PERIODIEK ONDERHOUD EN AFSTELLINGEN

Inspectie van banden

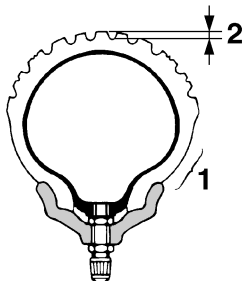

1. Wang van band
2. Bandprofiel diepte

Voor elke rit moeten de banden worden gecontroleerd. Als de bandprofiel diepte op het midden van de band de vermelde limiet heeft bereikt, de band spijkers of stukjes glas bevat of wanneer de wang van de band scheurtjes vertoont, moet de band onmiddellijk door een Yamaha dealer worden vervangen.

Minimale bandprofiel diepte (voor en achter):

1.6 mm (0.06 in)

OPMERKING

De slijtagelimiet voor bandprofiel diepte is voor diverse landen verschillend. Neem al-

tijd de lokale voorschriften in acht.

DWA10572

⚠ WAARSCHUWING

- **Laat sterk versleten banden door een Yamaha dealer vervangen. Rijden op een motor met versleten banden is niet alleen verboden, maar dit heeft ook een averechts effect op de rijstabiliteit, waardoor u de macht over het stuur zou kunnen verliezen.**
- **De vervanging van onderdelen van wielen en remmen, inclusief banden, dient te worden overgelaten aan een Yamaha dealer, die over de nodige vakkundige kennis en ervaring beschikt.**
- **Het is sterk af te raden een lekke binnenband te plakken. Als het niet anders kan, moet de band zeer zorgvuldig worden geplakt en dan zo snel mogelijk worden vervangen door een nieuwe band van goede kwaliteit.**
- **Rijd niet te snel direct na het verwisselen van een band. Het bandoppervlak dient eerst te zijn ingereden voordat het zijn optimale eigenschappen verkrijgt.**

Bandeninformatie

Dit model is uitgerust met binnenbanden. Banden verouderen, zelfs als ze niet of slechts sporadisch zijn gebruikt. Scheuren in het rubber van het loopvlak en de wang van de band, soms in combinatie met vervorming van het karkas, zijn een teken van veroudering. Oude banden moeten worden gecontroleerd door bandenspecialisten om na te gaan of ze geschikt zijn voor verder gebruik.

DWA10462

⚠ WAARSCHUWING

Monteer altijd voor- en achterbanden van hetzelfde merk en type. Verschillende banden kunnen het weggedrag van de machine veranderen, wat kan leiden tot een ongeval.

Na uitgebreide tests zijn alleen de hieronder vermelde banden door Yamaha goedgekeurd voor dit model.

Voorband:

Maat:

80/100-21M/C 51P

Fabrikant/model:

BRIDGESTONE/TW-301 F

Achterband:

Maat:

120/80-18M/C 62P

Fabrikant/model:

BRIDGESTONE/TW-302 F

Spaakwielen

DAU21944

DWA10611

WAARSCHUWING

De wielen van dit model zijn niet ontworpen voor gebruik met tubeless banden. Gebruik geen tubeless banden voor dit model.

Let ten aanzien van de voorgeschreven wielen op het volgende voor een optimale prestatie, levensduur en veilige werking van uw motorfiets.

- Voor elke rit moeten de velgranden worden gecontroleerd op scheurtjes, verbuiging, kromheid of andere schade en de spaken op losheid of beschadiging. Laat in geval van schade het wiel door een Yamaha dealer vervangen. Probeer het wiel nooit zelf te repareren, hoe klein de reparatie ook is. Vervang een wiel dat vervormd is of haarscheurtjes vertoont.
- Na het vervangen van een wiel of band moet het wiel worden uitgebalanceerd. Een niet uitgebalanceerd wiel zal mogelijk slecht functioneren of kan een slechte wegligging en een verkorte levensduur van de banden tot gevolg hebben.

Vrije slag van koppelingshendel afstellen

DAU48374

De vrije slag van de koppelingshendel dient 10.0–15.0 mm (0.39–0.59 in) te bedragen, zoals weergegeven. Controleer de vrije slag van de koppelingshendel regelmatig en stel indien nodig als volgt af.

1. Schuif de rubber afdekking terug naar de koppelingshendel.
2. Draai de borgmoer los.
3. Draai de stelbout van de koppelingsspelting richting (a) voor meer vrije slag van de koppelingshendel. Draai de stelbout richting (b) voor minder vrije slag van de koppelingshendel.

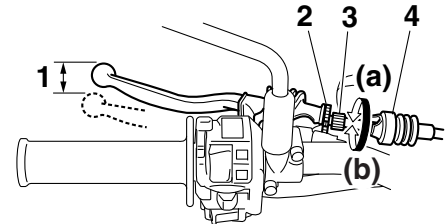

1. Vrije slag van koppelingshendel
2. Borgmoer (koppelingshendel)
3. Stelbout voor vrije slag koppelingshendel
4. Rubberafdekking

PERIODIEK ONDERHOUD EN AFSTELLINGEN

OPMERKING

Als de voorgeschreven vrije slag van de koppelingshendel wordt gehaald, zoals hierboven beschreven, kunt u de stappen 4–7 overslaan.

1. Draai de stelbout richting (a) om de koppelingsskabel losser te stellen.
2. Schuif de rubber afdekking verder terug over de koppelingsskabel en draai de borgmoer los.
3. Draai de stelmoer van de koppelingsspelning richting (a) voor meer vrije slag van de koppelingshendel. Draai de stelmoer richting (b) voor minder vrije slag van de koppelingshendel.

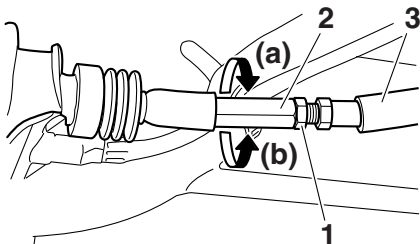

1. Borgmoer (koppelingsskabel)
2. Stelmoer voor vrije slag van de koppelingshendel
3. Rubberafdekking

7. Draai de borgmoer op de koppelingsskabel vast en schuif de rubber afdekking weer naar de oorspronkelijke positie.
8. Draai de borgmoer op de koppelingshendel vast en schuif de rubber afdekking weer naar de oorspronkelijke positie.

Vrije slag van remhendel afstellen

DAU48443

De vrije slag van de remhendel dient 5.0–8.0 mm (0.20–0.31 in) te bedragen, zoals weergegeven. Controleer de vrije slag van de remhendel regelmatig en stel deze indien nodig als volgt af.

1. Schuif de rubber afdekking terug naar de remhendel.
2. Draai de borgmoer los.
3. Draai de stelschroef voor de vrije slag van de remhendel richting (a) voor meer vrije slag van de remhendel. Draai de stelschroef richting (b) voor minder vrije slag van de remhendel.

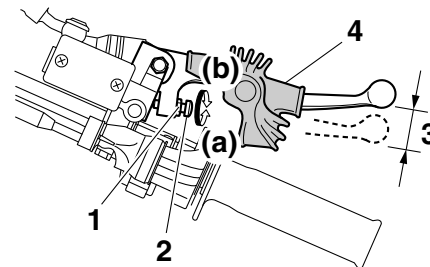

1. Borgmoer
2. Stelschroef vrije slag remhendel
3. Vrije slag remhendel
4. Rubberafdekking

4. Draai de borgmoer vast en schuif de rubber afdekking weer naar de oorspronkelijke positie.

DWA10631

WAARSCHUWING

- Na het afstellen van de vrije slag van de remhendel moet de vrije slag worden gecontroleerd, om zeker te zijn dat de rem naar behoren werkt.
- Een zacht of sponzig gevoel in de remhendel kan betekenen dat er lucht in het hydraulisch systeem aanwezig is. Als er lucht in het hydraulisch systeem zit, moet het systeem door een Yamaha dealer worden ontluicht voordat de motorfiets wordt gebruikt. Lucht in het hydraulisch systeem heeft een negatief effect op de remwerking, waardoor u de macht over het stuur zou kunnen verliezen met een ongeluk als gevolg.

DAU44821

Schakelpedaal controleren

De werking van het schakelpedaal hoort voorafgaand aan elke rit te worden gecontroleerd. Als de bediening niet soepel gaat, vraag dan een Yamaha dealer de machine te controleren.

DAU22274

Remlichtschakelaars

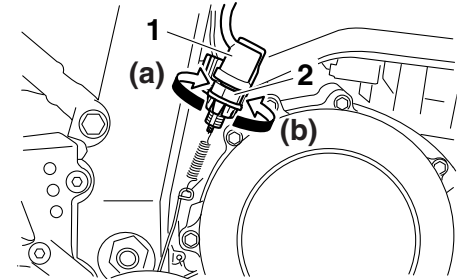

1. Remlichtschakelaar
2. Stelmoer remlichtschakelaar

Het remlicht, dat wordt geactiveerd door het rempedaal en de remhendel, moet oplichten **nét** voordat de remmen aangrijpen. Stel de remlichtschakelaar achter indien nodig als volgt af. De remlichtschakelaar voor dient te worden afgesteld door een Yamaha dealer.

Verdraai de stelmoer van de achterste remlichtschakelaar en houd daarbij de remlichtschakelaar vast. Draai de stelmoer in de richting (a) om het remlicht eerder te laten branden. Draai de stelmoer in de richting (b) om het remlicht later te laten branden.

Controleren van voor- en achterremblokken

De remblokken in de voor- en achterrem moeten worden gecontroleerd op slijtage volgens de intervalperioden voorgeschreven in het periodieke smeer- en onderhoudsschema.

Remblokken voorrem

DAU22432

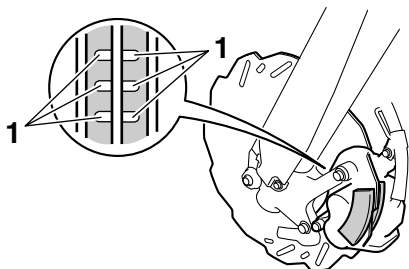

1. Slijtage-indicatorgroef remblok

Elk voorremblok is voorzien van slijtage-indicatorgroeven, zodat het remblok kan worden gecontroleerd zonder de rem te hoeven demonteren. Let op de slijtage-indicatorgroeven om de remblokslijtage te controleren. Wanneer een remblok zover is afgesleten dat de slijtage-indicatorgroeven vrijwel zijn verdwenen, vraag dan een

DAU22393

Yamaha dealer de remblokken als set te vervangen.

Remblokken achterrem

DAU48071

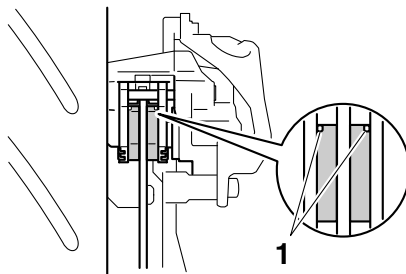

1. Slijtage-indicatorgroef remblok

Elk achterremblok heeft een eigen slijtage-indicatorgroef, zodat het remblok kan worden gecontroleerd zonder de rem te demonteren. Let op de slijtage-indicatorgroef om de remblokslijtage te controleren. Wanneer een remblok zover is afgesleten dat de slijtage-indicatorgroef bijna zichtbaar is, vraag dan een Yamaha-dealer de remblokken als set te vervangen.

DAU22582

Controleren van remvloeistofniveau

Controleer alvorens te gaan rijden of de remvloeistof boven de merkstreep voor minimumniveau staat. Meet het remvloeistofniveau en let erop dat de bovenzijde van het reservoir horizontaal staat. Vul indien nodig remvloeistof bij.

Voorrem

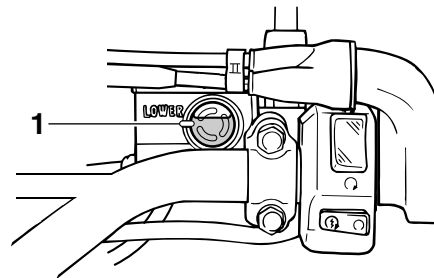

1. Merkstreep minimumniveau

Achterrem

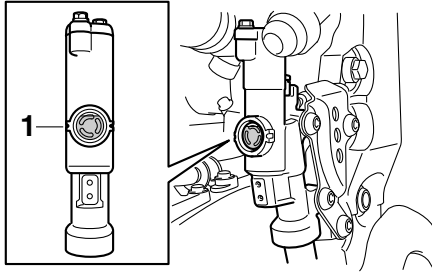

1. Merkstreep minimumniveau

Aanbevolen remvloeistof:
DOT 4

DWA15991

WAARSCHUWING

Onjuist uitgevoerd onderhoud kan resulteren in verlies van remvermogen. Neem de volgende voorzorgsmaatregelen in acht:

- Bij een te laag remvloeistofniveau kan lucht binnendringen in het remsysteem, waardoor de remprestaties afnemen.
- Reinig de reservoirdop alvorens deze te verwijderen. Gebruik uitsluitend DOT 4 remvloeistof uit een onaanbroken verpakking.
- Gebruik uitsluitend de aanbevolen

remvloeistof, anders kunnen de rubberafdichtingen beschadigd raken met lekkage tot gevolg.

- Vul bij met hetzelfde type remvloeistof. Toevoeging van een ander type remvloeistof dan DOT 4 kan resulteren in een schadelijke chemische reactie.
- Pas op en zorg dat tijdens bijvullen geen water het remvloeistofreservoir kan binnendringen. Water zal het kookpunt van de remvloeistof aanzienlijk verlagen zodat dampvorming kan optreden.

DCA17641

LET OP

Remvloeistof kan gelakte of kunststof onderdelen beschadigen. Veeg gemorst remvloeistof steeds direct af.

Naarmate de remblokken afslijten, zal het remvloeistofniveau geleidelijk verder dalen. Een laag remvloeistofniveau kan duiden op versleten remblokken en/of lekkage in het remsysteem. Controleer daarom de remblokken op slijtage en het remsysteem op lekkage. Vraag als het remvloeistofniveau plotseling sterk is gedaald een Yamaha dealer om een inspectie alvorens verder te rijden.

Remvloeistof verversen

Vraag een Yamaha dealer de remvloeistof te verversen volgens de intervalperioden voorgeschreven in het periodieke smeeren onderhoudsschema. Laat bovendien de oliekeerringen van de hoofdremcilinders, de remklauwen en de remslangen vervangen volgens de intervalperioden of wanneer ze lek of beschadigd zijn.

- Vloeistofafdichtingen: Vervang elke twee jaar.
- Remslangen: Vervang elke vier jaar.

PERIODIEK ONDERHOUD EN AFSTELLINGEN

Spanning aandrijfketting

De spanning van de aandrijfketting moet voorafgaand aan elke rit worden gecontroleerd en indien nodig worden bijgesteld.

DAU22762

Aandrijfketting controleren op spanning

1. Zet de motorfiets op de zijstandaard.

DAU47223

OPMERKING

Bij het controleren en instellen van de spanning van de aandrijfketting mag er geen gewicht op de motorfiets rusten.

2. Schakel de versnellingsbak in de vrijstand.
3. Druk de aandrijfketting in het midden tussen de kettingspanner en de bevestigingsbout van de kettingsteun in met een kracht van 50 N (5.0 kgf, 11 lbf).
4. Meet de kettingspelning tussen de swingarm en de bovenkant van de kettingschakel het dichtst bij de swingarm zoals weergegeven.

Spanning aandrijfketting:
8.0–13.0 mm (0.31–0.51 in)

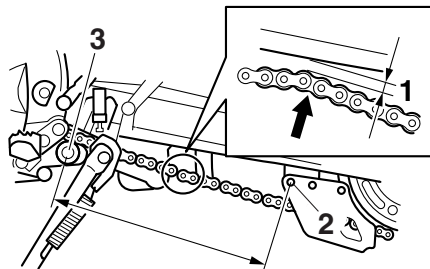

1. Spanning aandrijfketting
2. Bevestigingsbout kettingsteun
3. Kettingspanner
5. Stel de spanning van de ketting als volgt bij als deze niet correct is.

DAU34318

Om de spanning van de aandrijfketting af te stellen

Raadpleeg een Yamaha dealer voordat u de spanning van de aandrijfketting afstelt.

1. Draai de wielasmoer los en draai dan de borgmoeren los aan beide zijden van de achterbrug.
2. Draai om de aandrijfketting strakker te stellen de stelbout aan beide uiteinden van de achterbrug in de richting (a). Stel de ketting losser door de stelbout aan beide uiteinden van de achterbrug in de richting (b) te draaien en dan het

achterwiel naar voren te drukken. **LET OP:** Een onjuiste kettingspanning leidt tot overbelasting van de motor en andere essentiële onderdelen van de machine en kan resulteren in overslaan of breken van de ketting. Houd om dit te voorkomen de kettingspanning binnen de gespecificeerde waarden. [DCA10572]

OPMERKING

Gebruik voor een goede wieluitlijning de uitlijnmerktekens aan beide zijden van de achterbrug om zeker te zijn dat beide kettingspanners dezelfde positie hebben.

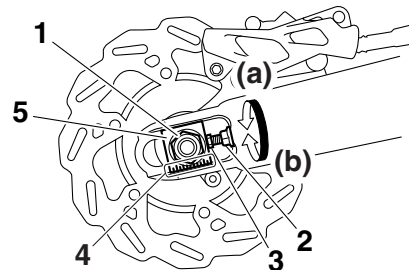

1. Wielasmoer
2. Borgmoer
3. Stelbout spanning aandrijfketting
4. Uitlijnmerktekens
5. Kettingspanner

3. Trek de asmoer en daarna de borgmoeren aan met de voorgeschreven aanhaalmomenten.

Aanhaalmomenten:

Wielasmoer:

125 Nm (12.5 m-kgf, 90 ft-lbf)

Borgmoer:

16 Nm (1.6 m-kgf, 12 ft-lbf)

4. Zorg ervoor dat de kettingspanners in dezelfde stand staan, dat de spanning van de aandrijfketting correct is en dat de aandrijfketting soepel beweegt.

DAU23026

Aandrijfketting reinigen en smeren

De aandrijfketting moet worden gereinigd en gesmeerd volgens de intervalperiodes zoals voorgeschreven in het periodieke smeer- en onderhoudsschema, anders zal de ketting snel slijten, met name in vochtige of stoffige gebieden. Onderhoud de ketting als volgt.

DCA10584

LET OP

De aandrijfketting moet worden gesmeerd nadat de motorfiets is gewassen of ermee in de regen of in vochtige gebieden is gereden.

1. Reinig de aandrijfketting met petroleum en een zacht borsteltje. **LET OP: Reinig de aandrijfketting niet met stoomreinigers, hogedrukreinigers of ongeschikte oplosmiddelen om schade aan de O-ringen te voorkomen.**^[DCA11122]
2. Wrijf de aandrijfketting droog.
3. Smeer de aandrijfketting grondig met speciale smering voor o-ringkettingen. **LET OP: Breng geen motorolie of andere smeermiddelen aan op de aandrijfketting, deze kunnen stoffen bevatten die de O-ringen kunnen beschadigen.**^[DCA11112]

DAU23098

Kabels controleren en smeren

De werking van alle bedieningskabels en de conditie van alle kabels moet voorafgaand aan elke rit worden gecontroleerd en de kabel en kabeleinden moeten indien nodig worden gesmeerd. Vraag een Yamaha dealer een kabel te controleren of te vervangen wanneer deze is beschadigd of niet soepel beweegt. **WAARSCHUWING! Schade aan de buitenbehuizing van kabels kan leiden tot interne roestvorming en storing veroorzaken met de beweging van kabels. Vervang beschadigde kabels zo snel mogelijk om onveilige omstandigheden te voorkomen.**^[DWA10712]

Aanbevolen smeermiddel:

Yamaha-kabelsmeermiddel of een ander geschikt kabelsmeermiddel

PERIODIEK ONDERHOUD EN AFSTELLINGEN

DAU23115

Controleren en smeren van gasgreep en gaskabel

De werking van de gasgreep hoort voorafgaand aan elke rit te worden gecontroleerd. Daarnaast moet de kabel door een Yamaha dealer worden gesmeerd volgens de intervalperioden vermeld in het periodieke onderhoudsschema.

De gaskabel is voorzien van een rubber afdekking. Zorg ervoor dat de afdekking stevig is aangebracht. Zelfs als de afdekking correct is aangebracht, is de kabel niet volledig beschermd tegen binnendringend water. Let er daarom op dat er geen water direct op de afdekking of kabel komt bij het wassen van de machine. Als de kabel of de afdekking vies wordt, wrijf deze dan schoon met een vochtige doek.

DAU23144

Rem- en koppelingshendels controleren en smeren

De werking van de rem- en de koppelingshendel moet voorafgaand aan elke rit worden gecontroleerd en de hendelscharnierpunten moeten indien nodig worden gesmeerd.

Remhendel

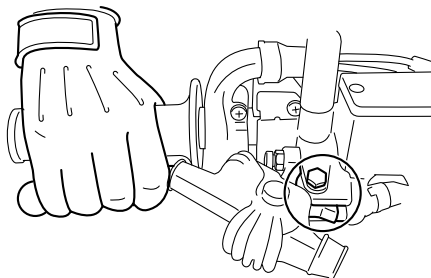

Koppelingshendel

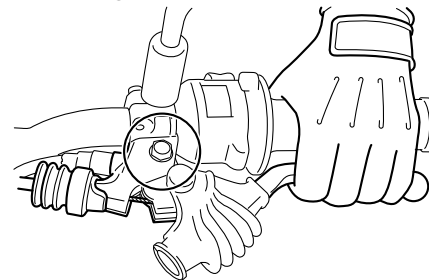

Aanbevolen smeermiddelen:

- Remhendel:
 - Siliconenvet
- Koppelingshendel:
 - Lithiumvet

DAU23185

Rempedaal controleren en smeren

De werking van het rempedaal moet voorafgaand aan elke rit worden gecontroleerd en het pedaalscharnierpunt moet indien nodig worden gesmeerd.

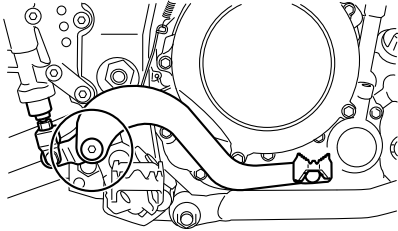

Aanbevolen smeermiddel:
Lithiumvet

DAU23203

Zijstandaard controleren en smeren

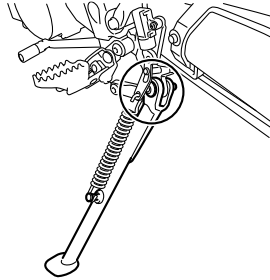

De werking van de zijstandaard moet voorafgaand aan elke rit worden gecontroleerd en het scharnierpunt en de metaal-op-metaal contactvlakken moeten indien nodig worden gesmeerd.

DWA10732

⚠ WAARSCHUWING

Als de zijstandaard niet soepel omhoog en omlaag beweegt, vraag dan een Yamaha dealer deze te controleren of te repareren. Een slecht functionerende zijstandaard kan het wegdek raken en u afleiden, waardoor u de controle over de machine kunt verliezen.

Aanbevolen smeermiddel:
Lithiumvet

DAUM1653

Achterbrugscharnierpunten smeren

De achterbrugscharnierpunten moeten worden gesmeerd door een Yamaha dealer volgens de intervalperioden vermeld in het periodieke smeer- en onderhoudsschema.

Aanbevolen smeermiddel:
Lithiumvet

DAU23273

Voorvork controleren

De conditie en de werking van de voorvork moeten als volgt worden gecontroleerd volgens de intervalperioden vermeld in het periodieke smeer- en onderhoudsschema.

Om de conditie te controleren

Controleer de binnenste vorkbuizen op krassen, beschadigingen en overmatige olie lekkage.

Om de werking te controleren

1. Zet de machine op een vlakke ondergrond en houd deze rechtop. **WAARSCHUWING! Ondersteun de machine zorgvuldig om omvallen en mogelijk letsel te voorkomen.**^[DWA10752]
2. Bekrachtig de voorrem en druk het stuur een paar keer stevig naar beneden om te controleren of de voorvork soepel in- en uitveert.

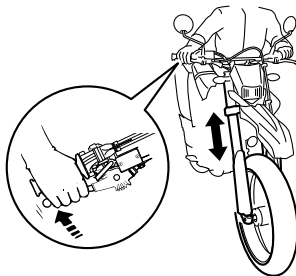

DCA10591

LET OP

Als schade wordt gevonden of de voorvork niet soepel beweegt, vraag dan een Yamaha dealer te repareren of te controleren.

DAU23284

Stuursysteem controleren

Losse of versleten balhoofdplagers kunnen gevaarlijk zijn. De werking van het stuursysteem moet als volgt worden gecontroleerd volgens de intervalperioden vermeld in het periodieke smeer- en onderhoudsschema.

1. Plaats een standaard onder de motor zodat het voorwiel los is van de grond. (Zie pagina 6-37 voor meer informatie.) **WAARSCHUWING! Ondersteun de machine zorgvuldig om omvallen en mogelijk letsel te voorkomen.**^[DWA10752]
2. Houd de voorvorkpoten aan het onderste uiteinde beet en probeer ze naar voren en achteren te bewegen. Als speling wordt gevoeld, vraag dan een Yamaha dealer het stuursysteem te inspecteren of repareren.

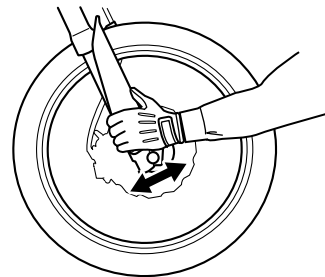

Controleren van wiellagers

DAU23292

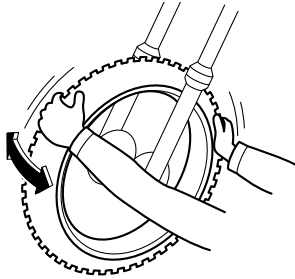

De voor- en achterwiellagers moeten worden gecontroleerd volgens de intervalperioden voorgeschreven in het periodieke smeer- en onderhoudsschema. Als de wielnaaf speling vertoont of het wiel niet soepel draait, vraag dan een Yamaha dealer de wiellagers te controleren.

Accu

DAU46344

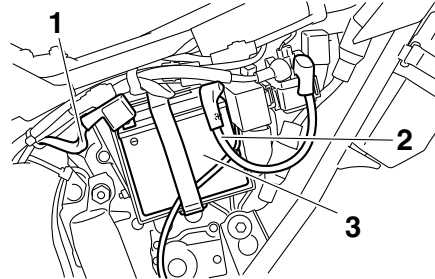

1. Negatieve accukabel (zwart)
2. Positieve accukabel (rood)
3. Accu

De accu bevindt zich achter paneel D. (Zie pagina 6-8.)

Dit model is voorzien van een VRLA (Valve Regulated Lead Acid)-accu. De elektrolyt hoeft niet te worden gecontroleerd en er hoeft geen gedistilleerd water te worden bijgevoerd. Het is echter wel nodig om de accukabelverbindingen te controleren en, indien nodig, stevig vast te zetten.

DWA10761

WAARSCHUWING

- **Elektrolyt is giftig en gevaarlijk omdat het zwavelzuur bevat, een stof die ernstige brandwonden veroorzaakt. Vermijd contact met de huid,**

ogen of kleding en bescherm uw ogen altijd bij werkzaamheden nabij accu's. Voer als volgt **EERSTE HULP** uit als er lichamelijk contact is geweest met elektrolyt.

- **UITWENDIG:** Spoel overvloedig met water.
- **INWENDIG:** Drink grote hoeveelheden water of melk en roep direct de hulp in van een arts.
- **OGEN:** Spoel gedurende 15 minuten met water en roep direct medische hulp in.
- **Accu's produceren het explosieve waterstofgas. Houd daarom vonden, open vuur, sigaretten e.d. uit de buurt van de accu en zorg voor voldoende ventilatie bij acculaden in een afgesloten ruimte.**
- **HOUD DEZE EN ALLE ACCU'S BIJTEN BEREIK VAN KINDEREN.**

Om de accu op te laden

Vraag zo snel mogelijk een Yamaha dealer de accu te laden als deze ontladen lijkt te zijn. Vergeet niet dat de accu sneller ontladen raakt als de machine is uitgerust met optionele elektrische accessoires.

DCA16522

LET OP

Voor het opladen van een VRLA (Valve

PERIODIEK ONDERHOUD EN AFSTELLINGEN

Regulated Lead Acid)-accu is een speciale acculader (met constante spanning) vereist. Bij gebruik van een conventionele acculader raakt de accu beschadigd.

Om de accu op te bergen

1. Verwijder de accu als het model langer dan een maand niet wordt gebruikt, laad hem volledig bij en zet dan weg op een koele en droge plek. **LET OP: Draai voordat u de accu verwijdert de sleutel naar "OFF" en haal dan eerst de negatieve kabel en daarna de positieve kabel los.**^[DCA16303]
2. Als de accu langer dan twee maanden wordt weggeborgen, moet deze minstens eenmaal per maand worden gecontroleerd; laad de accu dan indien nodig steeds volledig bij.
3. Laad de accu volledig bij alvorens te installeren. **LET OP: Draai voordat u de accu plaatst de sleutel naar "OFF" en sluit vervolgens eerst de positieve kabel en daarna de negatieve kabel aan.**^[DCA16841]

DCA16531

LET OP

Houd de accu steeds opgeladen. Stallen van een ontladen accu kan leiden tot permanente accuschade.

Zekeringen vervangen

De hoofdzekering bevindt zich achter paneel D. (Zie pagina 6-8.)

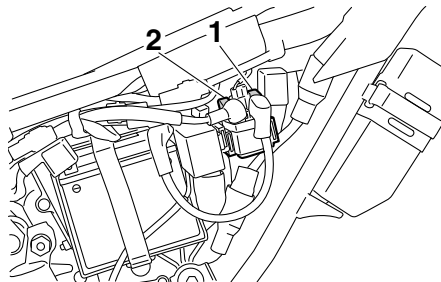

1. Hoofdzekering
2. Reservehoofdzekering

Het zekeringenkastje met de zekeringen voor afzonderlijke circuits bevindt zich achter paneel C. (Zie pagina 6-8.)

DAU23543

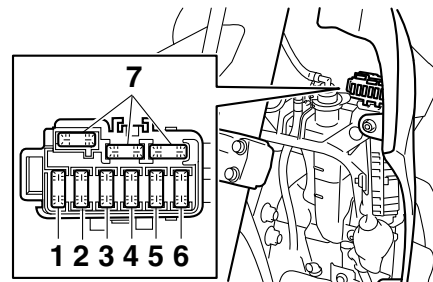

1. Zekering brandstofinjectionssysteem
2. Zekering radiatorkoelvinmotor
3. Backup-zekering
4. Zekering ontstekingssysteem
5. Zekering signaleringssysteem
6. Koplampzekering
7. Reservezekering

Vervang een zekering als volgt als deze is doorgebrand.

1. Draai de contactsleutel naar "OFF" en schakel het betreffende elektrische circuit uit.
2. Verwijder de doorgebrande zekering en breng een nieuwe zekering met de voorgescreven ampèrewaarde aan. **WAARSCHUWING!** Gebruik geen zekeringen met een hogere ampèrage dan aanbevolen om ernstige schade aan het elektrische systeem en mogelijk brand te voorko-

men. [DWA15132]

Voorgeschreven zekeringen:

Hoofdzekering:

30.0 A

Zekering ontstekingsysteem:

7.5 A

Zekering signaleringssysteem:

10.0 A

Koplampzekering:

15.0 A

Zekering radiatorkoelvin:

7.5 A

Backup-zekering:

7.5 A

Zekering brandstofinjectiesysteem:

7.5 A

3. Draai de contactsleutel naar "ON" en schakel het betreffende elektrische circuit in om te zien of de apparatuur werkt.
4. Als een zekering direct opnieuw doorbrandt, vraag dan een Yamaha-dealer het elektrisch systeem te controleren.

Koplampgloeilamp vervangen

DAU45217

De koplamp op dit model heeft een halogeen gloeilamp. Vervang de koplampgloeilamp als volgt als deze is doorgebrand.

DCA10661

LET OP

Raak het glas van de koplampgloeilamp niet aan zodat dit vetvrij blijft, anders kan de doorzichtigheid van het glas, de lichtintensiteit en de levensduur nadelig worden beïnvloed. Wrijf eventuele verontreinigingen en vingerafdrukken op het gloeilampglas weg met een doekje gedrenkt in alcohol of thinner.

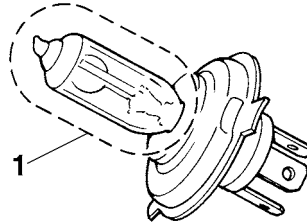

1. Raak het glas van de gloeilamp niet aan.

1. Verwijder het koplamppaneel samen met de koplampunit door de bouten te verwijderen en het geheel omhoog te

trekken zoals afgebeeld.

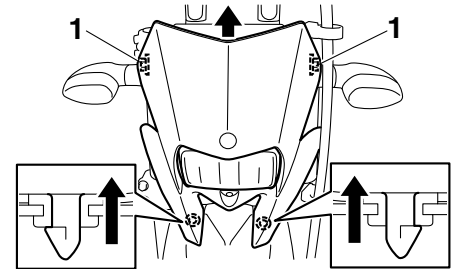

1. Bout

2. Maak de koplampstekker los en verwijder de koplampkap.

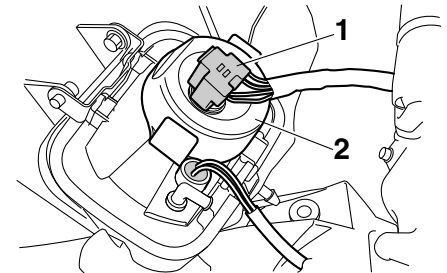

1. Koplampstekker
2. Gloeilampkap

3. Haak de gloeilamphouder los en verwijder de defecte gloeilamp.

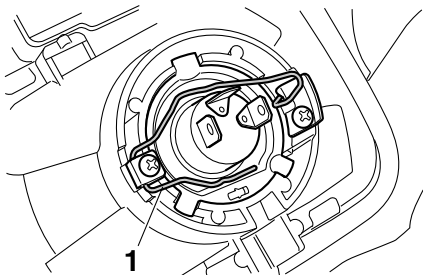

1. Gloeilamphouder

4. Breng een nieuwe koplampgloeilamp aan en zet deze dan vast met de gloeilamphouder.
5. Breng de gloeilampkap aan en sluit dan de stekker aan.
6. Monteer het koplamppaneel (samen met de koplampunit) door het geheel in de oorspronkelijke positie te plaatsen en dan de bouten aan te brengen.
7. Vraag indien nodig een Yamaha dealer de koplamplichtbundel af te stellen.

Parkeerlichtgloeilamp vervangen

Vervang een parkeerlichtgloeilamp als volgt als deze is doorgebrand.

1. Verwijder de koplampunit. (Zie pagina 6-34.)
2. Verwijder de parkeerlichtfitting (samen met de gloeilamp) door deze uit te trekken.

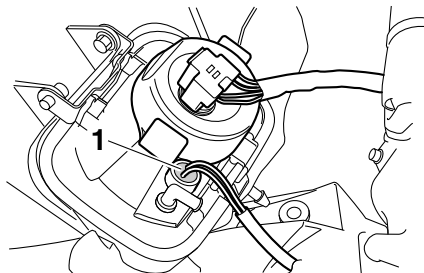

1. Fitting parkeerlichtgloeilamp

3. Verwijder de defecte gloeilamp door deze uit te trekken.
4. Steek een nieuwe gloeilamp in de fitting.
5. Breng de lampfitting aan (samen met de gloeilamp) door deze vast te drukken.
6. Breng de koplampunit aan.

Achterlicht/remlichtunit

Dit model is uitgerust met een LED-type remlicht/achterlicht.

Als het remlicht/achterlicht niet gaat branden, vraag dan een Yamaha dealer het elektrisch circuit te testen.

DAU24205

Gloeilamp in richtingaanwijzer vervangen

1. Verwijder de lamplens van de richtingaanwijzer door de schroeven te verwijderen.

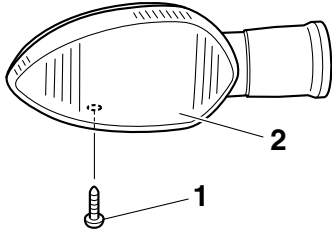

1. Schroef
2. Lamplens richtingaanwijzer

2. Verwijder de defecte gloeilamp door deze in te drukken en linksom te draaien.

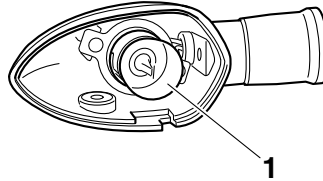

1. Gloeilamp richtingaanwijzer
3. Plaats een nieuwe gloeilamp in de fitting, druk deze in en draai rechtsom tot hij stuit.
4. Monteer de lamplens door de schroef aan te brengen. **LET OP: Draai de schroef niet te vast, hierdoor kan de lens breken.**[DCA11192]

DAU24314

Gloeilamp in kentekenverlichting vervangen

1. Verwijder de lampeenheid voor kentekenverlichting door de schroeven los te draaien.

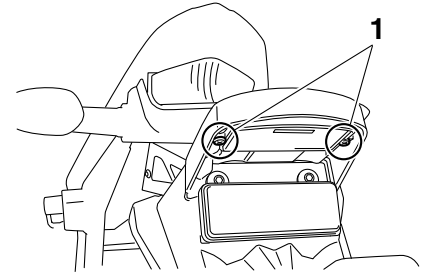

1. Schroef
2. Verwijder de gloeilampfitting van de kentekenverlichting (samen met de gloeilamp) door deze uit te trekken.

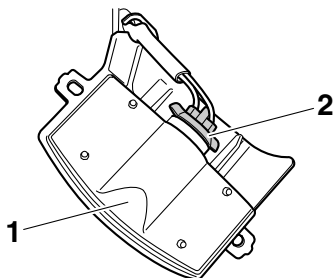

1. Kentekenverlichtingsunit
 2. Gloeilampfitting kentekenverlichting
- 6**
3. Verwijder de defecte gloeilamp door deze uit te trekken.
 4. Steek een nieuwe gloeilamp in de fitting.
 5. Breng de lampfitting aan (samen met de gloeilamp) door deze vast te drukken.
 6. Monteer de lampeenheid voor kentekenverlichting door de schroeven aan te brengen.

DAU24351

Ondersteunen van de motorfiets

Dit model is niet voorzien van een middenbok, neem daarom de volgende voorzorgsmaatregelen in acht bij het verwijderen van het voor- en achterwiel of bij het uitvoeren van ander onderhoud waarbij de motorfiets rechtop moet staan. Controleer of de motorfiets stabiel en horizontaal staat alvorens onderhoud te verrichten. Onder het motorblok kan een stevige houten kist gezet worden voor extra stabiliteit.

Onderhoud aan het voorwiel

1. Stabiliseer de achterzijde van de motorfiets met een motorstandaard of, als geen andere standaard voorhanden is, door een krik te plaatsen onder het frame aan de voorzijde van het achterwiel.
2. Breng het voorwiel los van de grond met gebruik van een motorfietsstandaard.

Verwijderen van het achterwiel

Breng het achterwiel los van de grond met een motorfietsstandaard of, als deze niet voorhanden is, door een krik te plaatsen onder beide zijden van het frame aan de voorzijde van het achterwiel, of onder beide uiteinden van de achterbrug.

DAU24361

Voorwiel

DAU56321

Om het voorwiel te verwijderen

DWA10822

WAARSCHUWING

Zorg dat de machine veilig wordt ondersteund, zodat deze niet kan omvallen.

1. Verwijder de rubber dop en draai dan de voorwielasklembouten en de wielasmoer los.

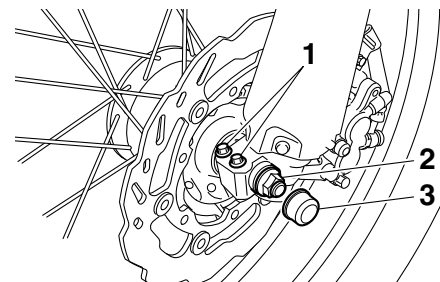

1. Klembout voorwielas
2. Wielasmoer
3. Rubber dop

PERIODIEK ONDERHOUD EN AFSTELLINGEN

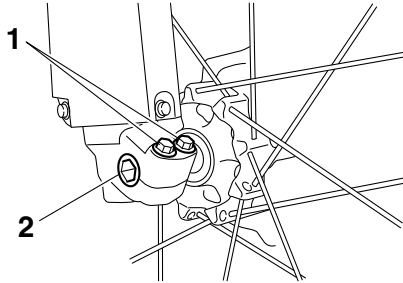

1. Klembout voorwielas
2. Wielas
2. Licht het voorwiel van de grond volgens de werkwijze in de vorige paragraaf "Ondersteunen van de motorfiets".
3. Verwijder de wielasmoer.
4. Trek de wielas uit.
5. Verwijder de afstandsringen en het wiel. **LET OP: Bekrachtig de rem niet terwijl het wiel en de remschijf zijn verwijderd, anders worden de remblokken tegen elkaar geperst.**[DCA11073]

Aanbrengen van het voorwiel

1. Monteer de afstandsringen aan beide zijden van de wielnaaf. **LET OP: Let op dat u de afstandsringen aan de juiste zijde monteert.**[DCA17701]

2. Breng het wiel omhoog tussen de vorkpoten.

OPMERKING

Kijk of er voldoende afstand tussen de remblokken is voordat de remklauw over de remschijf wordt gemonteerd.

3. Steek de wielas in vanaf de rechterzijde.
4. Breng de wielasmoer aan.
5. Laat het voorwiel tot op de grond zakken en klap daarna de zijstandaard omlaag.
6. Draai de wielasmoer vast met het voorgeschreven aanhaalmoment.

Aanhaalmoment:

Wielasmoer:
63 Nm (6.3 m-kgf, 46 ft-lbf)

7. Zet de klembouten van de voorwielas vast met het voorgeschreven aanhaalmoment en breng dan de rubber dop aan.

Aanhaalmoment:

Klembout voorwielas:
23 Nm (2.3 m-kgf, 17 ft-lbf)

8. Duw het stuur enkele malen stevig op en neer om te controleren of de voorvork correct werkt.

Achterwiel

DAU52081

DAU56691

Verwijderen van het achterwiel

DWA10822

WAARSCHUWING

Zorg dat de machine veilig wordt ondersteund, zodat deze niet kan omvallen.

1. Draai de wielasmoer los.

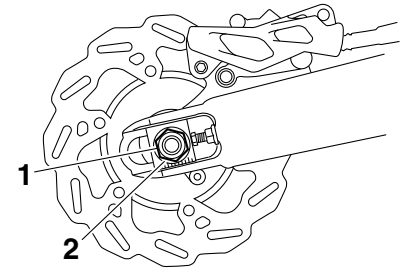

1. Wielasmoer
2. Ring
2. Licht het achterwiel van de grond volgens de werkwijze op pagina 6-37.
3. Verwijder de wielasmoer en onderlegring.
4. Draai de borgmoer los aan beide zijden.

PERIODIEK ONDERHOUD EN AFSTELLINGEN

den van de achterbrug.

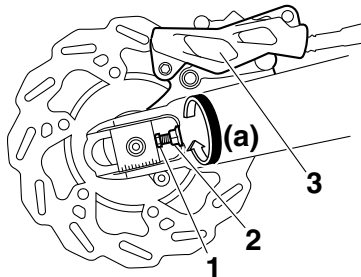

1. Stelbout spanning aandrijfketting
 2. Borgmoer
 3. Remklauw
5. Draai de stelbouten voor de aandrijfketting volledig in de richting (a).
 6. Druk het wiel naar voren en haal dan de aandrijfketting van het achtertandwiel.

OPMERKING

De aandrijfketting hoeft niet te worden gedemonteerd om het achterwiel te verwijderen en aan te brengen.

7. Ondersteun de remklauw en trek dan de wielas uit.

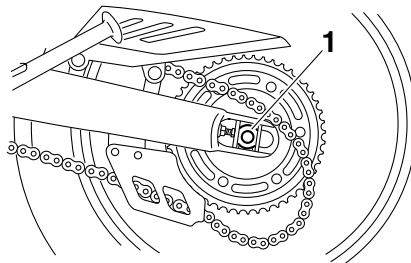

1. Wielas

8. Verwijder de aandrijfkettingspanners, de afstandsringen en het wiel. **LET OP: Bekrachtig de rem niet terwijl het wiel en de remschijf zijn verwijderd, anders worden de remblokken tegen elkaar geperst.**^[DCA11073]

Om het achterwiel aan te brengen

1. Monteer de afstandsringen aan beide zijden van de wielnaaf. **LET OP: Let op dat u de afstandsringen aan de juiste zijde monteert.**^[DCA17701]
2. Monteer het wiel, de aandrijfkettingspanners en de remklauwsteun door de wielas vanaf de linkerzijde in te steken.

OPMERKING

- Controleer of de aanslag op de remklauwsteun in de sleuf in de achterbrug valt.
- Kijk of er voldoende afstand tussen de remblokken is voordat u het wiel aanbrengt.

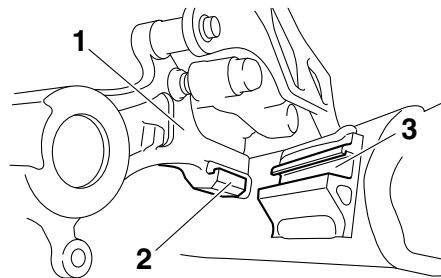

1. Remklauwsteun
2. Borging
3. Sleuf

3. Breng de aandrijfketting aan op het achtertandwiel.
4. Monteer de onderlegging en de wielasmoer.
5. Laat het achterwiel tot op de grond zakken en klap daarna de zijstandaard omlaag.
6. Stel de spanning van de aandrijfketting af. (Zie pagina 6-27.)

7. Trek de wielasmoer en daarna de borgmoeren aan met de voorgeschreven aanhaalmomenten.

Aanhaalmomenten:

Wielasmoer:

125 Nm (12.5 m-kgf, 90 ft-lbf)

Borgmoer:

16 Nm (1.6 m-kgf, 12 ft-lbf)

DAU25872

Problemen oplossen

Yamaha motorfietsen ondergaan een grondige inspectie voordat ze vanaf de fabriek op transport gaan, maar tijdens gebruik kunnen toch storingen optreden. Problemen in de brandstof-, compressie- of ontstekingsystemen kunnen bijvoorbeeld de oorzaak zijn van slecht starten of een afname in motorvermogen.

In de volgende storingzoekschema's is een snelle en gemakkelijke werkwijze weergegeven om deze vitale systemen zelf te kunnen controleren. Ga met uw motorfiets echter wel naar een Yamaha dealer als reparaties nodig zijn, hier zijn vakkundige monteurs aanwezig die beschikken over het benodigde gereedschap en de ervaring en vakkennis om het nodige onderhoud aan de motorfiets correct te verrichten.

Gebruik uitsluitend originele Yamaha vervangingsonderdelen. Niet-originele onderdelen lijken misschien op Yamaha onderdelen maar zijn toch vaak van mindere kwaliteit en hebben een kortere levensduur, zodat dan later mogelijk toch dure reparaties nodig zijn.

DWA15142



WAARSCHUWING

Rook niet tijdens het controleren van het brandstofsysteem en let erop dat er

geen open vuur of vonken in de omgeving zijn, inclusief waakvlammen van geisers of ovens. Benzine en benzinedampen kunnen vlam vatten of exploderen, met ernstig letsel of schade aan eigendommen tot gevolg.

Storingzoekschema's

Startproblemen of slechte werking van de motor

1. Brandstof

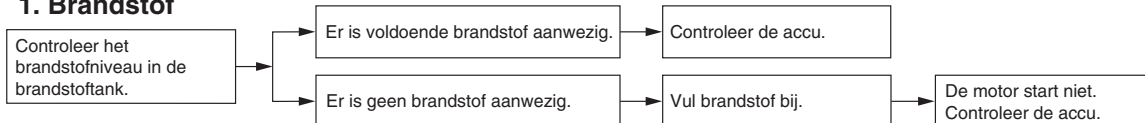

2. Accu

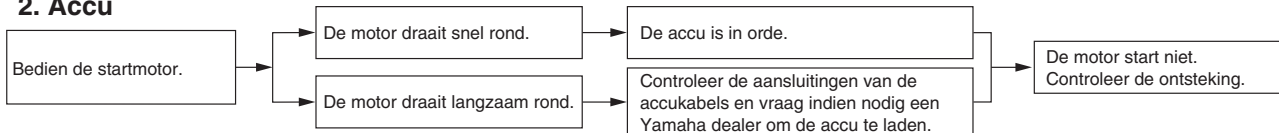

3. Ontsteking

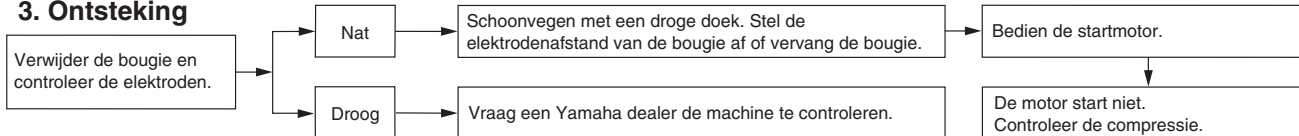

4. Compressie

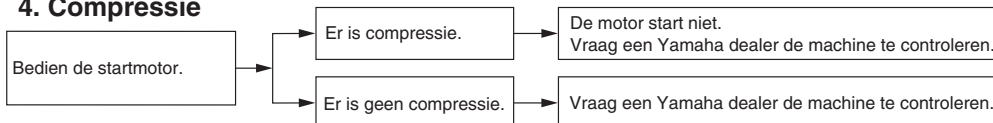

PERIODIEK ONDERHOUD EN AFSTELLINGEN

Oververhitte motor

DWA10401

WAARSCHUWING

- Verwijder de koelvloeistofradiatorvuldop niet terwijl de motor en de koelvloeistofradiator nog heet zijn. Hete vloeistof en stoom kan naar buiten spuiten en zo ernstige brandwonden veroorzaken. Wacht tot de motor is afgekoeld.
- Breng na verwijderen van de borgbout voor de radiatorvuldop een dikke doek, bijvoorbeeld een handdoek, aan over de radiatorvuldop en draai deze dan langzaam linksom tegen de aanslag zodat de nog aanwezige druk kan ontsnappen. Druk de dop omlaag zodra het siggeluid stopt en draai deze linksom en verwijder de dop.

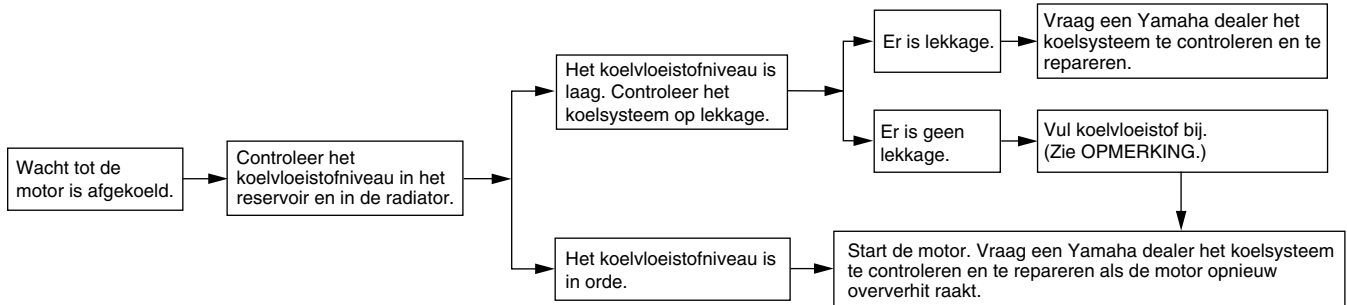

OPMERKING

Als geen koelvloeistof beschikbaar is, kan tijdelijk leidingwater worden gebruikt, maar dit moet wel zo snel mogelijk door de voorgeschreven koelvloeistof worden vervangen.

VERZORGING EN STALLING VAN DE MOTORFIETS

Matkleur, let op

DAU37834

DCA15193

LET OP

Sommige modellen zijn uitgerust met matkleurige onderdelen. Raadpleeg een Yamaha dealer voor advies over wat voor producten gebruikt moeten worden om het voertuig te reinigen. Het gebruik van een borsteltje, chemische producten of reinigingsmiddelen tijdens het reinigen van deze onderdelen kan het oppervlak bekrassen of beschadigen. Ook was moet niet worden aangebracht op een van de matkleurige onderdelen.

Verzorging

DAU26005

De open constructie van een motorfiets maakt de fraaie techniek beter zichtbaar, maar de machine is hierdoor ook kwetsbaarder. Er kan roestvorming en corrosie optreden, ook al zijn hoogwaardige componenten gebruikt. Een roestige uitlaatpijp valt bij een auto niet zo op, maar doet bij een motorfiets afbreuk aan het algehele uiterlijk. Regelmatige en correcte verzorging is niet alleen vereist volgens de garantiebepalingen, maar zorgt ook dat de motorfiets er langer mooi uit blijft zien, verlengt de levensduur en verbetert de prestaties.

Alvorens te reinigen

1. Dek de uitlaatdemperopening af met een plastic zak nadat de motor is afgekoeld.
2. Controleer of alle doppen en afdekpluggen en alle elektrische stekkers en aansluitingen, inclusief de bougiesdoppen, stevig zijn bevestigd.
3. Verwijder hardnekkige vervuiling, zoals verbrande olie op het carter, met een ontvetter en een borstel, maar gebruik dergelijke producten nooit op afdichtingen, pakkingen, tandwielen, de aandrijfketting en de wielassen. Spoel vuil en ontvetter altijd af met water.

Reinigen

DCA10773

LET OP

- Vermijd het gebruik van sterke en bijtende wielreinigingsmiddelen, vooral bij spaakwielen. Als dergelijke producten toch worden gebruikt om hardnekkig vuil los te maken, laat het reinigingsmiddel dan niet langer inwerken dan is vermeld in de gebruiksinstructies. Spoel vervolgens grondig na met water, laat direct drogen en breng daarna een corrosiewerende spray aan.
- Bij verkeerd reinigen kunnen kunststof delen (zoals stroomlijnpanelen, framepanelen, kuipruiten, koplampenlenzen, lenzen van de instrumentenverlichting enz.) en de uitlaatdempers beschadigd raken. Gebruik alleen een zachte, schone doek of een spons met water om kunststof delen te reinigen. Als de kunststof delen met water niet afdoende kunnen worden gereinigd, kan een mild reinigingsmiddel met water worden gebruikt. Spoel reinigingsmiddelresten zorgvuldig af met grote hoeveelheden water, aanzien ze de kunststof delen kunnen beschadigen.

VERZORGING EN STALLING VAN DE MOTORFIETS

- Gebruik geen bijtende chemische reinigingsmiddelen op kunststof delen. Vermijd het gebruik van doeken of sponzen die in contact zijn geweest met bijtende of schurende reinigingsmiddelen, oplosmiddelen of thinner, brandstof (benzine), roestverwijderingsmiddelen of corrosieremmers, remvloeistof, anti-vries of elektrolyt.
- Gebruik geen hogedrukreinigers of stoomreinigers, omdat dan op de volgende plaatsen water kan doordringen en zo schade kan ontstaan: afdichtingen (van wiel- en achterbruglaggers, voorvork en remmen), elektrische componenten (kabelstekkers, messtekkers, instrumenten, schakelaars en verlichting), beluchtings- en ontluchtingslangen.
- Bij motorfietsen met een kuipruit: Gebruik geen bijtende reinigingsmiddelen of harde sponzen, deze veroorzaken dofheid en laten krasjes achter. Sommige reinigingsmiddelen voor kunststof laten eveneens krasjes achter op de kuipruit. Test het product op een klein, niet-zichtbaar gedeelte van de kuipruit om zeker te zijn dat geen sporen

achterblijven op de kuipruit. Als de kuipruit krasjes vertoont, breng dan na wassen een hoogwaardige polish voor gebruik op kunststof aan.

Na normaal gebruik

Verwijder vuil met warm water, een mild reinigingsmiddel en een zachte, schone spons en spoel dan grondig met schoon water. Gebruik een tandenborstel of flessenborstel voor moeilijk bereikbare plekken. Hardnekkig vastzittend vuil en insectenresten laten gemakkelijker los als de bewuste plek alvorens te reinigen een paar minuten met een vochtige doek wordt bedekt.

Na rijden in regen, aan de kust of op bepekelde wegen

Zeelucht en wegenzout waarmee wegen in de winter worden bestrooid hebben in combinatie met water een zeer corrosieve werking; handel daarom als volgt na een rit in een regenbui, nabij de kust of op bepekelde wegen.

OPMERKING

In de winter gestrooid wegenzout kan nog tot in de lente aanwezig blijven.

1. Reinig de motorfiets met koud water en een mild reinigingsmiddel nadat de

motor is afgekoeld. **LET OP: Gebruik geen warm water, dit versnelt de corrosieve werking van het zout.**^[DCA10792]

2. Breng met een spuitbus een corrosiewerend middel aan op alle metalen delen, ook op verchromde en vernikkelde componenten, om zo corrosie te voorkomen.

Na reiniging

1. Droog de motorfiets met een zeemleren lap of een vochtabsorberende doek.
2. Laat de aandrijfketting direct drogen en smeer hem om roestvorming te voorkomen.
3. Gebruik een chroompolish om verchromde, aluminium en roestvrijstalen delen te doen glanzen, ook het uitlaatsysteem. (Zelfs thermische verkleuringen op roestvrijstalen uitlaatsystemen kunnen door oppoetsen worden verwijderd.)
4. Het is aan te bevelen om met een spuitbus een corrosiewerend middel aan te brengen op alle metalen delen, ook op verchromde en vernikkelde componenten, om zo corrosie te voorkomen.
5. Gebruik oliespray als universeel

VERZORGING EN STALLING VAN DE MOTORFIETS

schoonmaakmiddel om nog achtergebleven vuil te verwijderen.

6. Werk kleine lakbeschadigingen door steenslag e.d. bij.
7. Zet alle gelakte oppervlakken in de was.
8. Laat de motorfiets volledig drogen alvorens deze te stallen of af te dekken.

DWA11132

WAARSCHUWING

Verontreiniging van de remmen of banden kan leiden tot verlies van de controle over de machine.

- Controleer of er geen olie of was op de remmen of banden zit.
- Reinig de remschijven en remvoeringen indien nodig met een normale remschijfreiniger of aceton en spoel de banden schoon met lauw water en een mild reinigingsmiddel. Test de remwerking en het weggedrag van de machine in bochten voordat u met hoge snelheden gaat rijden.

DCA10801

LET OP

- Breng een geringe hoeveelheid oliespray en was aan en verwijder overtollige hoeveelheden.
- Breng oliespray of was nooit aan op

rubber of kunststof delen, behandel deze met een daartoe bestemd verzorgingsmiddel.

- Vermijd het gebruik van schurende poetsmiddelen, deze tasten de lak aan.

OPMERKING

- Vraag een Yamaha dealer om advies over de te gebruiken producten.
- Door wassen, regenachtig weer of een vochtig klimaat kan de koplampens beslagen raken. Inschakelen van de koplamp gedurende een korte periode zal helpen bij de verwijdering van het vocht.

DAU43203

Stalling

Korte termijn

Stal uw motorfiets steeds op een koele en droge plek en bescherm indien nodig tegen stof met een luchtdoorlatende stallinghoes. Zorg ervoor dat de motor en het uitlaatsysteem zijn afgekoeld alvorens de motorfiets af te dekken.

DCA10811

LET OP

- Als de motorfiets wordt gestald in een slecht geventileerde ruimte of in vochtige toestand wordt afgedekt met een hoes of een dekzeil, zal water en vocht kunnen binnendringen en roestvorming veroorzaken.
- Voorkom corrosie door de machine niet te stallen in een vochtige kelder, een stal (i.v.m. de aanwezigheid van ammoniakdamp) en in een opslagruimte voor sterke chemicaliën.

Lange termijn

Alvorens uw motorfiets gedurende meerdere maanden aaneen te stallen:

1. Volg alle instructies op in de paragraaf "Verzorging" in dit hoofdstuk.
2. Vul de brandstoftank en voeg een sta-

VERZORGING EN STALLING VAN DE MOTORFIETS

- bilisatoradditief (indien verkrijgbaar) toe om roestvorming in de tank en achteruitgang van de brandstof te voorkomen.
3. Voer de volgende stappen uit om de cilinder, de zuigerveren etc. te beschermen tegen corrosie.
 - a. Verwijder de bougiesdop en de bougie.
 - b. Giet een theelepel motorolie in het bougiegat.
 - c. Breng de bougiesdop aan op de bougie en leg dan de bougie zodanig op de cilinderkop dat de elektroden aan massa liggen. (Dit voorkomt vonken tijdens de volgende stap.)
 - d. Laet de motor een paar keer rondraaien op de startmotor. (De cilinderwand wordt zo geolied.)
 - e. Haal de bougiesdop los van de bougie en breng dan de bougie en de bougiesdop weer aan.

WAARSCHUWING! Verbind de bougie-elektrodes met de massa bij het ronddraaien van de motor om schade of letsel door vonk Vorming te voorkomen.^[DWA10952]
 4. Smeer alle bedieningskabels en scharnierpunten van alle hendels en pedalen en van de zijstandaard/middenbok.
 5. Controleer de bandenspanning, corrigeer deze indien nodig en breng dan de motorfiets omhoog, zodat beide wielen los van de grond zijn. Een andere mogelijkheid is de wielen elke maand iets te draaien, zodat de banden niet op één gedeelte sterker achteruitgaan.
 6. Dek de uitlaatdemper af met een plastic zak om te voorkomen dat vocht kan binnendringen.
 7. Verwijder de accu en laad deze volledig bij. Berg de accu op een koele en droge plek op en laad deze eens per maand bij. Berg de accu niet op een overmatig koude of warme plek op [onder 0 °C (30 °F) of boven 30 °C (90 °F)]. Zie pagina 6-32 voor meer informatie over het opbergen van de accu.

OPMERKING

Voer eventueel benodigde reparaties uit voordat u uw motorfiets stalt.

SPECIFICATIES

Afmetingen:

- Totale lengte:
2180 mm (85.8 in)
- Totale breedte:
810 mm (31.9 in)
- Totale hoogte:
1230 mm (48.4 in)
- Zadelhoogte:
930 mm (36.6 in)
- Wielbasis:
1420 mm (55.9 in)
- Grondspeling:
300 mm (11.81 in)
- Kleinste draaicirkel:
2300 mm (90.6 in)

Gewicht:

- Rijklaar gewicht:
134 kg (295 lb)

Motor:

- Type motor:
Vloeistofgekoeld, 4-takt, DOHC
- Cilinderopstelling:
1-cilinder
- Slagvolume:
250 cm³
- Boring × slag:
77.0 × 53.6 mm (3.03 × 2.11 in)
- Compressieverhouding:
11.8 : 1
- Startsysteem:
Elektrische startmotor
- Smeersysteem:
Wet sump

Motorolie:

- Aanbevolen merk:
YAMALUBE
- Type:
SAE 10W-30, 10W-40, 10W-50, 15W-40,
20W-40 of 20W-50

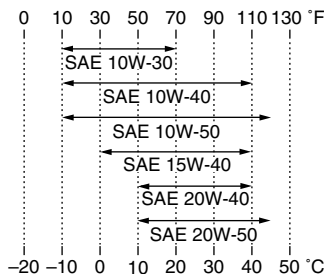

- Aanbevolen kwaliteit motorolie:
Type API service SG of hoger, JASO MA norm
- Hoeveelheid motorolie:
Zonder vervanging van oliefilterelement:
1.30 L (1.37 US qt, 1.14 Imp.qt)
Met vervanging van oliefilterelement:
1.40 L (1.48 US qt, 1.23 Imp.qt)

Hoeveelheid koelvloeistof:

- Koelvloeistofreservoir (tot aan de merkstreep voor maximumniveau):
0.25 L (0.26 US qt, 0.22 Imp.qt)
- Radiator (inclusief alle leidingen):
0.90 L (0.95 US qt, 0.79 Imp.qt)

Luchtfilter:

- Luchtfilterelement:
Nat element

Brandstof:

- Aanbevolen brandstof:
Loodvrije superbenzine (Gasohol (E10) acceptabel)
- Inhoud brandstoftank:
8.0 L (2.11 US gal, 1.76 Imp.gal)
- Hoeveelheid reservebrandstof:
2.1 L (0.55 US gal, 0.46 Imp.gal)

Brandstofinjectie:

- Gasklep huis:
Het teken van identificatie:
3D71 10

Bougie(s):

- Fabrikant/model:
NGK/CR9EK
- Elektrodenafstand:
0.6–0.7 mm (0.024–0.028 in)

Koppeling:

- Type koppeling:
Nat, meervoudige plaat

Versnellingsbak:

- Primaire reductieverhouding:
3.120 (78/25)
- Eindoverbrenging:
Ketting
- Secundaire reductieverhouding:
3.308 (43/13)
- Type versnellingsbak:
Constant mesh, 6 versnellingen
- Bediening:
Bediening met linkervoet

Overbrengingsverhoudingen:

- 1e: 2.643 (37/14)
- 2e: 1.813 (29/16)
- 3e: 1.318 (29/22)
- 4e: 1.040 (26/25)
- 5e: 0.889 (24/27)
- 6e: 0.786 (22/28)

Chassis:

- Type frame: Semi-dubbel wiegframe
- Spoorhoek: 26.67 graad
- Naspoor: 111 mm (4.4 in)

Voorband:

- Type: Met binnenband
- Maat: 80/100-21M/C 51P
- Fabrikant/model: BRIDGESTONE/TW-301 F

Achterband:

- Type: Met binnenband
- Maat: 120/80-18M/C 62P
- Fabrikant/model: BRIDGESTONE/TW-302 F

Belading:

- Maximale belasting: 185 kg (408 lb)
- * (Totaal gewicht van bestuurder, passagier, bagage en accessoires)

Bandenspanning (gemeten aan koude banden):

- Gewichtsverdeling: 0–90 kg (0–198 lb)
- Voor: 125 kPa (1.25 kgf/cm², 18 psi)
- Achter: 175 kPa (1.75 kgf/cm², 25 psi)
- Gewichtsverdeling: 90–185 kg (198–408 lb)
- Voor: 150 kPa (1.50 kgf/cm², 22 psi)
- Achter: 200 kPa (2.00 kgf/cm², 29 psi)

Voorwiel:

- Type wiel: Spaakwiel
- Velgmaat: 21x1.60

Achterwiel:

- Type wiel: Spaakwiel
- Velgmaat: 18x2.15

Voorrem:

- Type: Enkele schijfrem
- Bediening: Bediening met rechterhand

Aanbevolen remvloeistof:

DOT 4

Achterrem:

- Type: Enkele schijfrem
- Bediening: Bediening met rechervoet
- Aanbevolen remvloeistof: DOT 4

Voorwielophanging:

- Type: Telescoopvork
- Veer/schokdempertype: Schroefveer/oliedemper
- Veerweg: 270 mm (10.6 in)

Achterwielophanging:

- Type: Achterbrug (link-ophanging)
- Veer/schokdempertype: Schroefveer/gas-oliedemper
- Veerweg: 270 mm (10.6 in)

Elektrische installatie:

- Ontstekingsstelsel: Transistorontsteking
- Laadsysteem: Wisselstroomdynamo met permanente magneten

Accu:

- Model: YTZ7S
- Voltage, capaciteit: 12 V, 6.0 Ah

SPECIFICATIES

Koplamp:

Type gloeilamp:
Halogeenlamp

Gloeilampen voltage, wattage × aantal:

Koplamp:

12 V, 60.0 W/55.0 W

Achterlicht/remlicht unit:

LED

Voorste richtingaanwijzer:

12 V, 10.0 W × 2

Achterste richtingaanwijzer:

12 V, 10.0 W × 2

Parkeerlicht:

12 V, 5.0 W × 1

Kentekenverlichting:

12 V, 5.0 W × 1

Instrumentenverlichting:

EL (ElektroLuminescent)

Controlelampje vrijstand:

LED

Controlelampje grootlicht:

LED

Controlelampje richtingaanwijzers:

LED

Controlelampje brandstofniveau:

LED

Waarschuwingslampje koelvloeistoftemperatuur:

LED

Waarschuwingslampje motorstoring:

LED

Zekeringen:

Hoofdzekering:

30.0 A

Koplampzekering:

15.0 A

Zekering signaleringssysteem:

10.0 A

Zekering ontstekingsstelsel:

7.5 A

Zekering radiatorkoelvin:

7.5 A

Zekering brandstofinjectiesysteem:

7.5 A

Backup-zekering:

7.5 A

DAU53562

Identificatienummers

Noteer het voertuigidentificatienummer, het serienummer van het motorblok en de gegevens op de modelinformatiesticker in onderstaande ruimtes. Deze identificatienummers zijn nodig voor de kentekenregistratie van het voertuig in uw land en voor het bestellen van reserveonderdelen bij een Yamaha dealer.

VOERTUIGIDENTIFICATIENUMMER:

SERIENUMMER MOTOR:

MODELINFORMATIESTICKER:

Voertuigidentificatienummer

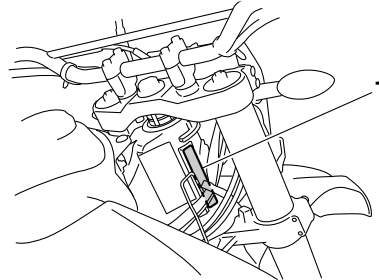

1. Voertuigidentificatienummer

Het voertuigidentificatienummer is ingeslagen op de balhoofdbuis. Noteer dit nummer in het daartoe bestemde vakje.

OPMERKING

Het voertuigidentificatienummer is bedoeld voor identificatie van uw motorfiets en kan worden gebruikt om uw motor in uw land aan te melden voor kentekenregistratie.

DAU26401

Serienummer motorblok

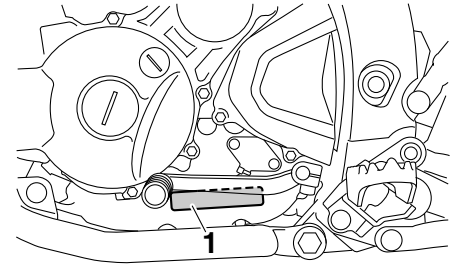

1. Serienummer motorblok

Het motorblokserienummer is ingeslagen in het carter.

DAU26441

DAU26461

Modelinformatiesticker

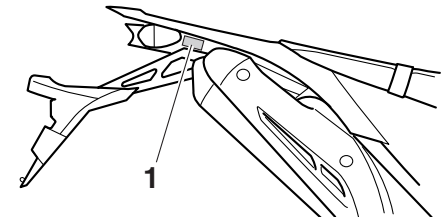

1. Modelinformatiesticker

GEBRUIKERSINFORMATIE

De modelinformatiesticker is bevestigd op de getoonde locatie. Noteer de informatie op deze sticker in het daartoe bestemde vakje. Deze informatie is nodig om reserve-onderdelen te bestellen bij een Yamaha dealer.

| | | | | |
|----------|---|----------|---|---|
| A | Aandrijfketting, reinigen en smeren 6-28 | K | Kabels, controleren en smeren 6-28 | Remvloeistofniveau, controleren 6-25 |
| | Accu..... 6-32 | | Klepspeling..... 6-20 | Remvloeistof, verversen 6-26 |
| | Achterbrugscharnierpunten, smeren 6-30 | | Koelvloeistof..... 6-14 | Richtingaanwijzerschakelaar 3-8 |
| | Achterlicht/remlichtunit 6-35 | | Koplampgloeilamp, vervangen 6-34 | S |
| B | | | Koppelingshendel..... 3-9 | Schakelen 5-2 |
| | Banden 6-20 | | Koppelingshendel, vrije slag afstellen 6-22 | Schakelpedaal 3-9 |
| | Bougie, controleren 6-11 | L | | Schakelpedaal, controleren 6-24 |
| | Brandstof 3-11 | | Luchtfilterelement en aftapslang, | Schokdemperunit, afstellen 3-16 |
| | Brandstofverbruik, tips voor een zuinig 5-3 | | reinen 6-17 | Serienummer motorblok 9-1 |
| C | | M | | Smering en onderhoud, periodiek..... 6-4 |
| | Claxonschakelaar 3-8 | | Matkleur, let op..... 7-1 | Spanning aandrijfketting 6-27 |
| | Contactslot/stuurslot 3-1 | | Modelinformatiesticker 9-1 | Specificaties 8-1 |
| | Controlelampje grootlicht..... 3-2 | | Motorolie en oliefilterelement 6-12 | Stalling 7-3 |
| | Controlelampje richtingaanwijzers 3-2 | | Multifunctioneel display 3-3 | Starten van de motor 5-1 |
| | Controlelampjes en waarsc | N | | Startknop 3-8 |
| | huwingslampjes..... 3-2 | | Noodstopshakelaar 3-8 | Startspersysteem 3-18 |
| D | | O | | Stationair toerental..... 6-19 |
| | Dimlichtschakelaar 3-8 | | Onderhoud, uitstootcontrolesysteem 6-3 | Storingzoekschema's..... 6-41 |
| E | | | Ondersteunen van de motorfiets 6-37 | Stuurschakelaars 3-8 |
| | EXUP-systeem 3-18 | P | | Stuursysteem, controleren 6-31 |
| G | | | Panelen, verwijderen en aanbrengen 6-8 | T |
| | Gasgreep en gaskabel, controleren en | | Parkeerlichtgloeilamp, vervangen 6-35 | Tankdop 3-10 |
| | smeren 6-29 | | Parkeren..... 5-4 | U |
| | Gereedschapset 6-2 | | Plaats van de onderdelen 2-1 | Uitlaatkatalysator 3-12 |
| | Gloeilamp kentekenverlichting, | | Problemen oplossen 6-40 | V |
| | vervangen..... 6-36 | R | | Veiligheidsinformatie..... 1-1 |
| | Gloeilamp richtingaanwijzer, | | Rem- en koppelingshendels, | Verzorging 7-1 |
| | vervangen..... 6-36 | | controleren en smeren 6-29 | Voertuigidentificatienummer 9-1 |
| H | | | Remhendel..... 3-10 | Voor- en achterremblokken |
| | Helmbestemming 3-14 | | Remhendel, vrije slag afstellen 6-23 | controleren..... 6-25 |
| I | | | Remlichtschakelaars 6-24 | Voorvork, afstellen 3-14 |
| | Identificatienummers 9-1 | | Rempedaal..... 3-10 | Voorvork, controleren 6-31 |
| | Inrijperiode 5-3 | | Rempedaal, controleren en smeren 6-30 | Voorvork, ontlichten 3-15 |
| | | | | Vrije slag van gasgreep, controleren 6-19 |

INDEX

Vrijstandcontrolelampje.....3-2

W

Waarschuwinglampje brandstofniveau3-2

Waarschuwinglampje

koelvloeistoftemperatuur3-3

Waarschuwinglampje motorstoring3-3

Wiel (achter).....6-38

Wielen6-22

Wielagers controleren6-32

Wiel (voor).....6-37

Z

Zadel.....3-13

Zekeringen, vervangen6-33

Zijstandaard3-18

Zijstandaard, controleren en smeren6-30

