



OWNER'S MANUAL
MANUEL DU PROPRIÉTAIRE
USO E MANUTENZIONE
INSTRUKTIONSBOK
OMISTAJAN KÄSIKIRJA
EIERHÅNDBOK

(E)
(F)
(I)
(S)
(SF)
(N)

- (E)** ⚠ Read this manual carefully before operating this vehicle.
- (F)** ⚠ Il convient de lire attentivement ce manuel avant la première utilisation du véhicule.
- (I)** ⚠ Leggere attentamente questo manuale prima di utilizzare questo veicolo.
- (S)** ⚠ Läs den här instruktionsboken noga innan snöskotern används.
- (SF)** ⚠ Lue tämä käsikirja huolellisesti ennen moottorikelkan käyttöä.
- (N)** ⚠ Les denne håndboken nøye før du tar kjøretøyet i bruk.

SR10ARLG **SR10AM53G**
SR10ALLG **SR1AMS53G**
SR1ASD37G **SR1AML53G**
SR1ASD46G **SR10AM62G**
SR10AXLG **SR1AML62G**
SR1AMS41G

Original instructions
Notice originale
Istruzioni originali
Bruksanvisning i original
Alkuperäiset ohjeet
Opprinnelige instruksjoner



PRINTED IN U.S.A.



USO E MANUTENZIONE

⚠ Leggere attentamente questo manuale prima di utilizzare questo veicolo.

SR10ARLG
SR10ALLG
SR1ASD37G
SR1ASD46G
SR10AXLG
SR1AMS41G

SR10AM53G
SR1AMS53G
SR1AML53G
SR10AM62G
SR1AML62G

 **Leggere attentamente questo manuale prima di utilizzare il veicolo. Questo manuale dovrebbe accompagnare il veicolo se viene venduto.**

Dichiarazione di conformità CE

conforme alla Direttiva 2006/42/CE

Noi, YAMAHA MOTOR CO., LTD. 2500 Shingai, Iwata, Giappone, dichiariamo sotto la nostra unica responsabilità, che il prodotto

SRV10RL(SR10ARL) (4UF8KN50*GT000001-)	SRV10SD37(SR1ASD37) (4UF8LJ20*GT000001-)
SRV10LL(SR10ALL) (4UF8KP40*GT000001-)	SRV10XL(SR10AXL) (4UF8LH20*GT000001-)
SRV10MS53(SR1AMS53) (4UF8KS40*GT000001-)	SRV10ML53(SR1AML53) (4UF8LL20*GT000001-)
SRV10ML62(SR1AML62) (4UF8KU40*GT000001-)	SRV10M62(SR10AM62) (4UF8LM20*GT000001-)
SRV10MS53(SR10AM53) (4UF8KG40*GT000001-)	SRV10SD46(SR1ASD46) (4UF8LN20*GT000001-)
SRV10MS41(SR1AMS41) (4UF8LK20*GT000001-)	

(Marca, modello)

al quale si applica la presente dichiarazione, è conforme ai requisiti essenziali in materia di salute e sicurezza sanciti dalla Direttiva 2006/42/CE

(Ove applicabile)

ed alle altre Direttive CEE in materia

2004/108/CE

(Titolo e/o numero e data di pubblicazione delle altre Direttive CEE)

(Ove applicabile)

Per applicare correttamente i requisiti essenziali in materia di salute e sicurezza sanciti dalle Direttive CEE, sono stati consultate le seguenti norme e/o specifiche tecniche:

(Titolo e/o numero e data di pubblicazione delle norme e/o specifiche tecniche)

Rappresentante autorizzato

YAMAHA MOTOR EUROPE N.V.

Koolhovenlaan 101, 1119 NC Schiphol-Rijk, Olanda

Firma

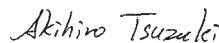

Akihiro Tsuzuki

Direttore Generale

Engineering Div., RV Business Unit

Business Development Operations

Data di emissione 13 gennaio 2015

Sommario

Prefazione	2	Lubrificazione	19-20
Informazioni generali	3-14	Carter della catena.....	19
Identificazione della motoslitte	3	Sospensione posteriore	20
Punti di controllo.....	3	Manutenzione	21-44
Benzina - Olio.....	4	Checklist per la manutenzione periodica	21
Rodaggio del motore.....	4	Impianto di alimentazione del carburante.....	23
Rodaggio della cinghia di trasmissione.....	5	Controllo del livello dell'olio motore	23
Funzione di partenza a freddo	5	Cambio dell'olio motore/del filtro	24
Tachimetro/Contagiri/Strumento digitale	5	Livello del liquido refrigerante	25
Codici di diagnosi	7	Candeles	26
Inclinazione manubrio		Controllo/Regolazione del gioco delle	
(Modelli da montagna).....	8	valvole.....	26
Inclinazione manubrio (Modelli SR10)	8	Batteria	26
Impianto di scarico	9	Fusibili	28
Silenziatore dell'aspirazione dell'aria	9	Impianto frenante	29
Impianto di raffreddamento	9	Rodaggio delle pastiglie freno.....	32
Batteria.....	9	Tensione della catena	32
Avviamento di emergenza.....	10	Cinghia di trasmissione	33
Frizione primaria e frizione secondaria	11	Tensione del cingolo.....	34
Allineamento della frizione primaria/ frizione secondaria	11	Allineamento del cingolo	35
Pompa del carburante	11	Sospensione	37
Ammortizzatori (ricaricabili)	12	Regolazione dell'ammortizzatore posteriore del telaio dei pattini (Modelli limitati).....	39
Cingolo/Chiodi del cingolo.....	12	Regolazione del precarico della molla posteriore.....	40
Cingolo a pale (sui modelli equipaggiati) ...	12	Luci.....	40
Funzionamento in retromarcia	12	Barre antiusura degli sci.....	42
Pannello di accesso/Cofano.....	13	Regolazione della distanza degli sci	43
Sella rimovibile	14	Barra antiusura singola	43
Traino	14	Barra antiusura doppia.....	43
Istruzioni per l'utilizzo	15-18	Pattini antiusura delle guide	44
Accensione e spegnimento del motore.....	15	Consigli sulle prestazioni	45-46
Frenata.....	16	Preparativi per il rimessaggio	47
Arresto di emergenza della motoslitte.....	17	Preparativi dopo il rimessaggio	49
Interruttore di monitoraggio acceleratore/ accensione	17	Norme di sicurezza per la motoslitte	50
Funzionamento a quote variabili	18		

Informazioni di identificazione

Annotare negli spazi sottostanti le informazioni necessarie per identificare la motoslitte Yamaha.

Utilizzare sempre questi numeri per riferirsi alla motoslitte.

Modello: _____

Data di acquisto: _____

Numero di serie del veicolo: _____

Numero di serie del motore: _____

Concessionario Yamaha: _____

Indirizzo: _____

Telefono: _____

AVVERTENZA

La motoslitte è un veicolo con prestazioni molto elevate. Considerando che accelera rapidamente e può raggiungere velocità molto elevate, non dovrebbe venire utilizzata da principianti o guidatori inesperti. Non accelerare mai rapidamente o non guidare mai ad alta velocità oltre i limiti di visibilità o senza conoscere a fondo il terreno e quanto sta davanti. Rispettare i limiti di velocità e non guidare mai a velocità che non consentono manovre e distanze di arresto adeguate. Leggere e studiare tutto il Manuale di Uso e manutenzione e il Manuale per la guida sicura in motoslitte. L'inservanza di questa avvertenza potrebbe provocare lesioni personali al conducente o a terzi.

Lesioni personali



- Per evitare lesioni a sé stessi o a terzi, NON utilizzare MAI la motoslitte senza prima aver letto e compreso questo Manuale ed il Manuale per la guida sicura in motoslitte; quindi rispettare le istruzioni e prestare attenzione alle avvertenze fornite.
- USARE IL BUONSENNO.
- NON BERE prima della GUIDA.
- MANTENERE IL CONTROLLO in OGNI MOMENTO.
- PARLARE CON GLI AMICI. Se si vede un amico che utilizza la motoslitte sconsideratamente, a velocità eccessive, sotto l'influsso di alcool o droghe, o in altri modi non sicuri, non aspettare che sia troppo tardi per avvertirlo sulle conseguenze di un uso improprio della motoslitte. Un comportamento del genere mette in pericolo tutti. ASSUMERE UN RUOLO ATTIVO PER QUANTO CONCERNE LA PROPRIA SICUREZZA E QUELLA DEGLI ALTRI.

Parti e accessori

In caso di necessità di pezzi di ricambio, olio o accessori per la motoslitte Yamaha, utilizzare esclusivamente PARTI, OLIO E ACCESSORI ORIGINALI YAMAHA. Solo componenti, olio e accessori originali Yamaha sono progettati per soddisfare gli standard ed i requisiti di una motoslitte Yamaha. Per l'elenco completo degli accessori, consultare il Catalogo accessori Yamaha in vigore. Per agevolare l'esecuzione delle procedure di assistenza e di manutenzione di queste motoslitte, presso il rivenditore di fiducia di motoslitte Yamaha sono disponibili il Manuale illustrato dei componenti e il Manuale per l'Assistenza.

Prefazione

Congratulazioni! Avete scelto una motoslitte di qualità Yamaha, progettata ed assemblata per garantirne l'affidabilità. In qualità di proprietario/conducente di una motoslitte Yamaha, è necessario conoscere alla perfezione il suo funzionamento di base, la manutenzione e le procedure per il rimessaggio fuori stagione. Prima dell'utilizzo della motoslitte, leggere questo manuale e il relativo Manuale per la guida sicura in motoslitte, per imparare a utilizzare in sicurezza e correttamente la nuova motoslitte Yamaha. Utilizzare sempre la motoslitte tenendo conto del proprio livello di abilità e delle condizioni attuali del terreno.

Il Manuale Uso e Manutenzione, il Manuale per la guida sicura in motoslitte e le decalcomanie sulla motoslitte riportano le diciture Avvertenza, Attenzione e Nota per evidenziare informazioni importanti. Il simbolo  **AVVERTENZA** identifica informazioni correlate alla sicurezza personale. Accertarsi di rispettare le istruzioni, in quanto riguardano la possibilità di lesioni personali gravi, o addirittura di decesso. La dicitura **ATTENZIONE** identifica pratiche non sicure che possono provocare danni alla motoslitte. Rispettare le istruzioni, in quanto trattano della possibilità di danneggiare uno o più componenti della motoslitte. Il simbolo  **NOTA**: identifica informazioni supplementari meritevoli di particolare attenzione.

Questo manuale comprende la manutenzione effettuabile dal conducente, le istruzioni per l'utilizzo e le istruzioni per il rimessaggio fuori stagione. In caso di necessità di interventi di riparazione o di assistenza importanti, contattare un concessionario autorizzato per le motoslitte Yamaha per un'assistenza professionale.

Tutte le informazioni ed illustrazioni erano corrette dal punto di vista tecnico al momento della pubblicazione. Alcune illustrazioni in questo manuale vengono utilizzate solo per maggior chiarezza e non intendono rappresentare le condizioni attuali. Dato che la Yamaha perfeziona e migliora continuamente i propri prodotti, non deve far fronte a obblighi retroattivi.

Il presente manuale Uso e Manutenzione deve essere considerato parte integrante e permanente della motoslitte e deve accompagnarla se viene rivenduta. Se la motoslitte cambia proprietario più di una volta, contattare il rivenditore Yamaha di fiducia.

Tutte le motoslitte Yamaha rispondono o superano gli standard del Comitato per la sicurezza e la certificazione delle motoslitte (Snowmobile Safety and Certification Committee) ed espongono la decalcomania SSCC. La Yamaha sostiene e promuove l'utilizzo in sicurezza di tutte le motoslitte. Indossare sempre un casco e una protezione per gli occhi. Guidare con prudenza, rispettare tutte le leggi nazionali e locali e i diritti degli altri. I membri dell'Associazione internazionale dei produttori di motoslitte ISMA, come la Yamaha, contribuiscono a migliorare le piste, sponsorizzare eventi, ed in generale a supportare lo sport della motoslitte. In qualità di membro della National Snowmobile Foundation, la Yamaha promuove l'utilizzo delle motoslitte mediante programmi di educazione, beneficenza e ricerca.

© 2015 Yamaha

Informazioni generali

Identificazione della motoslitta

La motoslitta è provvista di due numeri identificativi importanti. Il numero di serie del veicolo (Vehicle Identification Number VIN) è punzonato nel tunnel vicino alla pedana destra e su una decalcomania sotto alla sella. La decalcomania fornisce anche informazioni sul prodotto. Il numero di serie del motore (Engine Serial Number ESN) è impresso sul carter del motore.

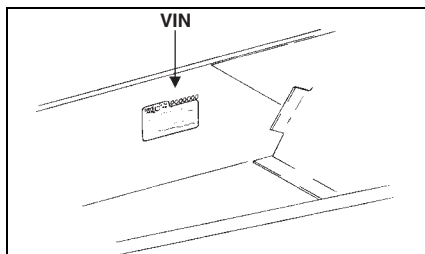

0726-383

Questi numeri servono al concessionario per compilare correttamente le richieste di garanzia. La Yamaha Inc. non concederà alcuna garanzia in caso di rimozione o alterazione, in qualsiasi modo, dei numeri di serie del motore ESN o del veicolo VIN.

Specificare sempre il modello della motoslitta, il numero di serie del veicolo VIN e il numero di serie del motore ESN quando si contatta un concessionario autorizzato Yamaha per motoslitte per richiedere componenti, assistenza, accessori o garanzia. Se si deve cambiare il motore completo, chiedere al concessionario di informare la Yamaha per le informazioni di registrazione corrette.

Punti di controllo

La figura illustra i punti di controllo tipici delle motoslitte Yamaha. La posizione di un controllo specifico può variare a seconda del modello.

Modelli SR10

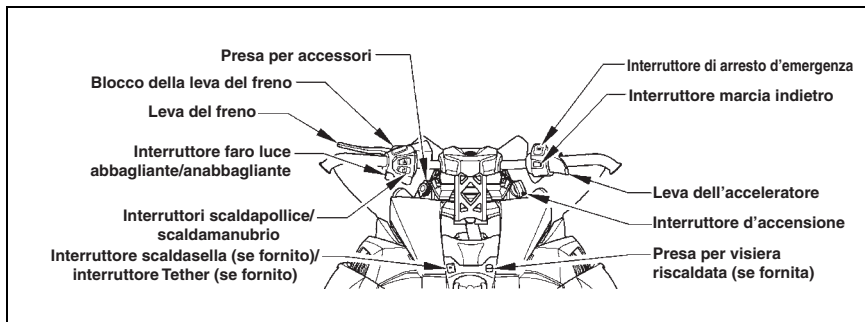

0749-256

Modelli con cingolo lungo SR10

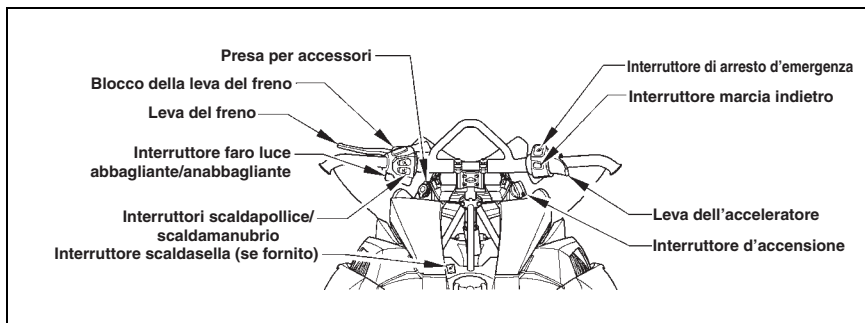

0749-257

Modelli SR10SD46

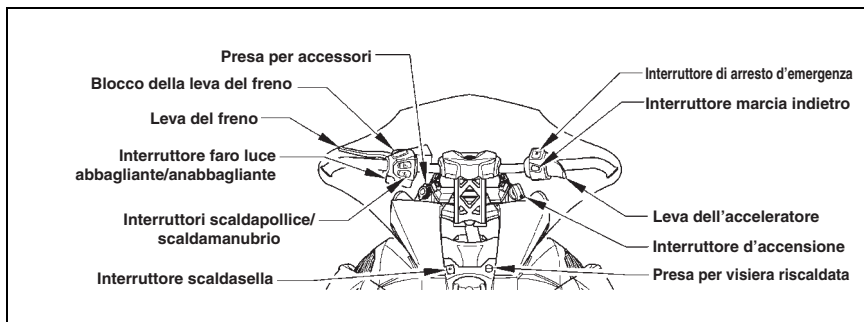

0749-258

Benzina - Olio

Benzina consigliata

La benzina consigliata per l'utilizzo in queste motoslitte è benzina normale senza piombo con 95 ottani. In molte zone la benzina viene ossigenata. Sono considerate accettabili le benzine ossigenate che contengono fino al 10% di etanolo.

Utilizzando benzina miscelata con etanolo, non occorre aggiungere un antigelo alla benzina, in quanto l'etanolo previene l'accumulo di umidità nell'impianto di alimentazione del carburante.

Olio motore consigliato

Si consiglia di usare l'olio semisintetico Yamalube 0W-30.

ATTENZIONE

L'utilizzo di un olio diverso da quello consigliato potrebbe provocare gravi danni al motore

Dopo 800 km (500 miglia) di funzionamento, si deve cambiare l'olio motore e sostituire il filtro dell'olio. Consigliamo di cambiare l'olio motore ogni 4000 km (2500 miglia) prima di un rimessaggio prolungato, mentre filtro dell'olio andrebbe cambiato ogni 20,000 km (12,500 miglia).

Riempimento del serbatoio benzina

Dato che la benzina si espande con l'aumentare della sua temperatura, il serbatoio va riempito solo fino alla sua capacità nominale. Bisogna lasciare spazio per l'espansione nel serbatoio, soprattutto se lo si riempie con benzina fredda e poi ci si sposta in un'area calda.

Inoltre, se la motoslitte deve restare su un carrello dopo il riempimento del serbatoio, mantenere orizzontale il fondo del carrello per impedire che la benzina si scarichi attraverso il tubo flessibile di sfiato del serbatoio benzina.

⚠ AVVERTENZA

Riempire il serbatoio benzina sempre in un'area ben ventilata. Non versare mai benzina nel serbatoio della motoslitte in prossimità di fiamme libere o con il motore in funzione. NON FUMARE mentre si riempie il serbatoio benzina. Non sedersi sulla motoslitte senza aver messo prima il tappo sul serbatoio benzina.

Il modello SR10SD46 presenta un serbatoio benzina ausiliario da 15.9 L (4.2 galloni americani). Sotto la carenatura, subito dietro la sella conducente, si trova il tappo del serbatoio benzina separato. Il serbatoio ausiliario è collegato direttamente al serbatoio benzina principale.



YM-126

Rodaggio del motore

Il motore (nuovo o ricondizionato) richiede un breve periodo di rodaggio prima di sottoporlo a condizioni di carico pesanti.

Durante il periodo di rodaggio, questo motore non richiede l'utilizzo di miscele.

Nella vita di un motore, non c'è un periodo più importante dei primi 500 km (300 miglia).

Dato che il motore è nuovo, non sottoporlo a sforzi eccessivi per i primi 500 km (300 miglia). Le varie parti del motore si usurano e si adattano reciprocamente creando i giochi di funzionamento corretti. Durante questo periodo si deve evitare il funzionamento prolungato a tutto gas o in qualsiasi altra condizione che possa provocare il surriscaldamento del motore.

Quando si utilizza la motoslitte per la prima volta: accendere il motore e farlo funzionare al minimo per 15 minuti.

0-160 km (0-100 miglia): Evitare il funzionamento prolungato oltre 6000 giri/min.

160-500 km (100-300 miglia): Evitare il funzionamento prolungato oltre 8000 giri/min.

500 km (300 miglia) e oltre: Ora si può utilizzare normalmente la motoslitte.

■NOTA: Dopo 800 km (500 miglia) di funzionamento, si deve cambiare l'olio motore e sostituire il filtro dell'olio. In caso di qualunque problema al motore durante il periodo di rodaggio del motore, fare controllare immediatamente la motoslitte da un concessionario Yamaha.

Rodaggio della cinghia di trasmissione

Le cinghie di trasmissione richiedono un periodo di rodaggio di 40 km (25 miglia). Guidare la motoslitte per 40 km (25 miglia) con 3/4 di acceleratore o meno. Aumentando e diminuendo il numero di giri del motore (senza superare 100 km/h [60 mph]), la trama esposta sul fianco della cinghia nuova si logora. Questo permette alla cinghia di trasmissione di raggiungere la sua flessibilità ottimale e ne aumenta la durata.

■NOTA: Prima di avviare la motoslitte a temperature estremamente fredde, si consiglia di rimuovere la cinghia di trasmissione e di lasciarla scaldare a temperatura ambiente. Installare la cinghia di trasmissione dopo che ha raggiunto la temperatura ambiente.

ATTENZIONE

Non fare girare mai il motore con la cinghia di trasmissione rimossa. Accelerando eccessivamente il motore, si potrebbe danneggiarlo seriamente e guastare la frizione primaria.

Funzione di partenza a freddo

Nel motore è incorporata una funzione di "partenza a freddo".

■NOTA: Quando si accende il motore a freddo, l'icona di allarme della temperatura del liquido refrigerante si accende e la scritta LOW TEMP (temperatura bassa) sul display inizia a lampeggiare. Con il motore entro questa gamma di temperature, il "limite" del numero di giri/min del motore è inferiore alla velocità di innesto del sistema di trasmissione. Quando il motore si riscalda, l'icona di allarme della temperatura del liquido refrigerante inizia a lampeggiare, il display TEMP continua a lampeggiare, e il "limite" del numero di giri/min del motore aumenta, consentendo alla motoslitte di spostarsi senza accelerare a tutto gas. Quando il motore raggiunge la temperatura di regime corretta, l'icona di allarme della temperatura del liquido refrigerante e la scritta LOW TEMP (temperatura bassa) sul display si spengono.

Tachimetro/Contagiri/ Strumento digitale

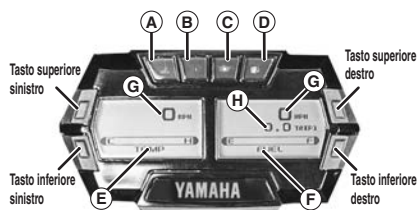

CWI-050A

A. Indicatore della temperatura del liquido refrigerante

L'indicatore e la scritta LOW TEMP (temperatura bassa) smettono di lampeggiare quando il motore raggiunge la temperatura di regime corretta.

Se la temperatura del liquido refrigerante sale troppo oltre a quella di regime corretta, l'indicatore lampeggia (avviso) ed il motore "sale di regime" per allertare il conducente. Se la temperatura del liquido refrigerante sale ad un punto critico oltre a quella di regime corretta, l'indicatore smette di lampeggiare e resta acceso fisso.

■ **NOTA:** Se l'indicatore è acceso fisso, il motore si spegne se si riduce la velocità del veicolo a 1.5 km-h (0.9 MPH) o meno.

ATTENZIONE

Se l'indicatore è acceso, spegnere immediatamente il motore e lasciarlo raffreddare. Se non si è in grado di individuare o eliminare il problema, portare la motoslitte per l'assistenza ad un concessionario autorizzato Yamaha per motoslitte. Se non coperto dalla garanzia, questo intervento di assistenza è a discrezione e spese del proprietario della motoslitte.

B. Indicatore abbaglianti

L'indicatore è acceso ogni volta che si seleziona il modo Abbaglianti con l'interruttore del faro.

C. Indicatore della pressione dell'olio

L'indicatore si riferisce alla pressione dell'olio motore, non al livello dell'olio; tuttavia, un livello basso dell'olio può influire sulla pressione dell'olio. Se la pressione dell'olio è molto bassa, controllare il livello dell'olio (vedere pagina 23).

Se l'indicatore non si spegne, o se il motore non si accende, portare la motoslitte ad un concessionario autorizzato Yamaha per motoslitte. Se non coperto dalla garanzia, questo intervento di assistenza è a discrezione e spese del proprietario della motoslitte.

D. Indicatore livello carburante basso

L'indicatore si accende quando il livello della benzina nel serbatoio è basso.

E. Temperatura del liquido refrigerante/Tensione della batteria/Temperatura aria di aspirazione

Questa barra mostra la temperatura del liquido refrigerante, la tensione della batteria e la temperatura dell'aria di aspirazione. Premere il tasto inferiore sinistro per cambiare il parametro da mostrare. Premere e mantenere premuto il tasto inferiore sinistro per vedere i valori attuali associati al modo selezionato.

F. Display del livello carburante

Questo display mostra la quantità approssimativa di benzina rimasta nel serbatoio.

G. RPM/Velocità/Orologio/Altimetro

Premere il tasto superiore sinistro per alternare sul display sinistro il numero di giri RPM e la velocità.

■ **NOTA:** Quando il display sinistro mostra il numero di giri RPM, il display destro mostra la velocità, l'orologio, o l'altimetro. Quando il display sinistro mostra la velocità, il display destro mostra il numero di giri RPM, l'orologio o l'altimetro.

Premere il tasto superiore destro per alternare sul display destro la velocità, il numero di giri RPM, l'orologio e l'altimetro.

Premere e mantenere premuto il tasto superiore sul lato del tachimetro per alternare il modo di visualizzazione tra standard (MPH/miglia/Fahrenheit) e metrica (km/h/chilometri/gradi centigradi).

Premere e mantenere premuto il tasto superiore sul lato RPM dello strumento per vedere il numero massimo di giri/min. Questo valore si resetta ogni volta che si gira la chiave d'accensione su OFF.

Con il modo Orologio selezionato premendo il tasto superiore destro, premere e mantenere premuto il tasto superiore destro per regolare l'orologio. Si può scegliere tra l'opzione 12 ore oppure 24 ore; premere uno dei tasti a sinistra per alternare i due modi. Quindi premere il tasto inferiore destro per regolare l'orologio. Premere uno dei tasti a sinistra per regolare le ore; quindi premere il tasto inferiore destro per regolare i minuti. Premere uno dei tasti a sinistra per regolare i minuti. Una volta impostato l'orario corretto, premere il tasto inferiore destro per ritornare al display principale dello strumento.

Con il modo Altimetro selezionato premendo il tasto superiore destro, premere e mantenere premuto il tasto superiore destro per impostare l'altitudine attuale con uno dei tasti a sinistra. Una volta impostata l'altitudine corretta, premere il tasto inferiore destro per ritornare al display principale dello strumento.

H. Contatore del motore/ Contachilometri/Contachilometri parziale/Orologio

Questo display mostra le ore del motore, il contachilometri, il contachilometri parziale, o l'orologio. Premere il tasto inferiore destro per cambiare il parametro da mostrare. Il Contatore del motore ed il Contachilometri non si possono resettare. Per resettare il contachilometri parziale, selezionare Contachilometri parziale; quindi premere e mantenere premuto il tasto inferiore destro fino a quando il contachilometri parziale indica 0.

■NOTA: L'orologio può venire visualizzato solo in questa posizione, se non è già stato visualizzato nel display principale destro. Per regolare l'orologio quando è in questa posizione, premere e mantenere premuto il tasto inferiore destro; quindi usare la procedura riportata al punto G.

Codici di diagnosi

I codici di diagnosi vengono attivati dalla centralina di comando ECM e possono venire visualizzati sul display per diverse ragioni.

Se viene visualizzato un codice mentre il motore è in funzione, la centralina di comando ECM sta ricevendo un input al di fuori dei parametri stabiliti. Se si è attivato un codice, portare la motoslitte per l'assistenza ad un concessionario autorizzato Yamaha per motoslitte. Se non coperto dalla garanzia, questo intervento di assistenza è a discrezione e spese del proprietario della motoslitte.

Vedere la tabella che segue per i codici di diagnosi.

Codice	Guasto
P0031	Circuito di comando riscaldamento O2 basso
P0032	Circuito di comando riscaldamento O2 alto
P0107	Circuito pressione assoluta collettore basso
P0108	Circuito pressione assoluta collettore alto
P0112	Circuito sensore temperatura aspirazione basso
P0113	Circuito sensore temperatura aspirazione alto
P0115	Circuito sensore 1 temperatura liquido refrigerante motore
P0117	Circuito sensore 1 temperatura liquido refrigerante motore basso
P0118	Circuito sensore 1 temperatura liquido refrigerante motore alto
P0120	Circuito sensore posizione acceleratore
P0122	Circuito sensore posizione acceleratore basso
P0123	Circuito sensore posizione acceleratore alto
P0130	Circuito sensore O2
P0131	Circuito sensore O2 basso
P0132	Circuito sensore O2 alto
P0171	Sistema alimentazione carburante troppo magro
P0172	Sistema alimentazione carburante troppo grasso
P0201	Circuito iniezione/aperto - cilindro 1
P0202	Circuito iniezione/aperto - cilindro 2
P0203	Circuito iniezione/aperto - cilindro 3
P0217	Surriscaldamento liquido refrigerante motore
P0261	Circuito iniezione cilindro 1 basso
P0264	Circuito iniezione cilindro 2 basso
P0267	Circuito iniezione cilindro 3 basso
P0508	Circuito sistema di controllo aria del minimo basso
P0509	Circuito sistema di controllo aria del minimo alto

Codice	Guasto
P0511	Circuito controllo aria del minimo
P0522	Circuito sensore pressione olio motore basso
P0523	Circuito sensore pressione olio motore alto
P0562	Tensione sistema bassa
P0563	Tensione sistema alta
P0780	Errore cambio
P1315	Posizione albero motore fuori fase
P1338	Rilevato picco su albero motore
P1339	Non rilevata posizione denti albero motore
P1685	Circuito aperto relè principale
P1686	Circuito relè principale basso
P1688	Circuito relè retromarcia aperto
P1689	Circuito relè retromarcia basso
P1691	Circuito relè marcia avanti aperto
P1692	Circuito relè marcia avanti basso
P1694	Circuito aperto relè faro
P1695	Circuito relè faro basso
P2228	Circuito sensore A pressione barometrica A basso
P2229	Circuito sensore A pressione barometrica A alto
P2300	Circuito di controllo bobina di accensione primaria A basso
P2303	Circuito di controllo bobina di accensione primaria B basso
P2306	Circuito di controllo bobina di accensione primaria C basso
U0155	Persa comunicazione con centralina di comando ECM

Inclinazione manubrio (Modelli da montagna)

1. Allentare i quattro bulloni senza dado e inclinare il manubrio nella posizione desiderata.

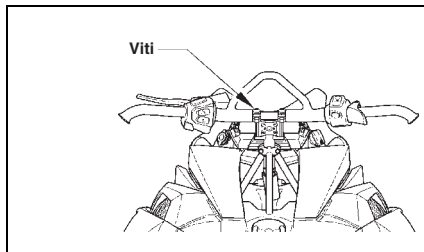

0748-905

2. Serrare i quattro bulloni senza dado uniformemente con una coppia di 15 ft-lb.

⚠ AVVERTENZA

Serrare i bulloni senza dado in conformità alle caratteristiche tecniche per prevenire il "movimento" imprevisto del manubrio durante l'utilizzo su terreni accidentati. NON posizionare il manubrio in modo da compromettere la manovrabilità (capacità di rotazione massima dello sterzo a destra/sinistra) o i comandi dell'acceleratore e dei freni.

Inclinazione manubrio (Modelli SR10)

È possibile adattare il manubrio alle preferenze del conducente. Per regolare il manubrio, usare la seguente procedura:

1. Rimuovere il coprimanubrio; quindi allentare gli otto bulloni senza dado che fissano le staffe del manubrio al supporto di regolazione (riser) ed il riser alla colonna dello sterzo.

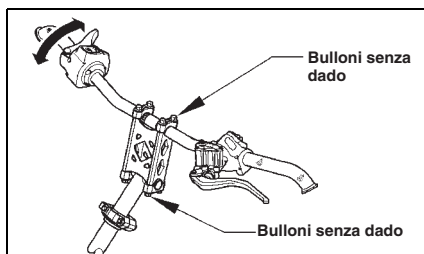

0747-828

2. Regolare il manubrio nella posizione desiderata dal conducente, serrare uniformemente i bulloni senza dado con una coppia di 2.0 kg-m (15 ft-lb), e verificare che lo sterzo possa andare a fondo corsa a destra/sinistra.

ATTENZIONE

Non girare il manubrio in una posizione che consenta la penetrazione di aria nell'impianto frenante.

⚠ AVVERTENZA

Serrare i bulloni senza dado in conformità alle specifiche per prevenire il "movimento" imprevisto del manubrio durante l'utilizzo su terreni accidentati. NON posizionare il manubrio in modo da compromettere la sterzabilità (capacità di rotazione massima a destra/sinistra) o i comandi dell'acceleratore e dei freni.

Impianto di scarico

L'impianto di scarico è progettato per ridurre il rumore e migliorare le prestazioni complessive del motore. Se si rimuove dal motore uno qualsiasi dei componenti dell'impianto di scarico e si accende il motore, si provocano gravi danni al motore.

Silenziatore dell'aspirazione dell'aria

In combinazione con il sistema di aspirazione del carburante, vi è un silenziatore dell'aspirazione dell'aria progettato appositamente. Scopo del silenziatore è ridurre la rumorosità dell'aspirazione di aria esterna. Dato che la calibrazione del sistema di aspirazione del carburante avviene con il silenziatore dell'aspirazione dell'aria montato, non si deve far funzionare mai il motore con il silenziatore rimosso. Le prestazioni non migliorano togliendo il silenziatore dell'aspirazione dell'aria. Al contrario, si provocherebbe un danno grave al motore.

ATTENZIONE

Queste motoslitte non sono progettate per funzionare in atmosfere polverose. Utilizzando la motoslitte in atmosfere polverose, si provocherebbe un danno grave al motore.

Impianto di raffreddamento

Queste motoslitte sono equipaggiate con un impianto di raffreddamento a liquido a circuito chiuso per il raffreddamento del motore. Si consiglia di verificare giornalmente che l'impianto di raffreddamento non presenti perdite e danneggiamenti. Inoltre, il livello del liquido refrigerante va controllato giornalmente. Se si constatano perdite o danneggiamenti, portare la motoslitte per l'assistenza ad un concessionario autorizzato Yamaha per motoslitte. Se non coperto dalla garanzia, questo intervento di assistenza è a discrezione e spese del proprietario della motoslitte.

Per il riempimento dell'impianto di raffreddamento, usare una miscela di liquido refrigerante a base di glicole etilenico/acqua in grado di soddisfare le condizioni atmosferiche più fredde previste nella vostra zona, in conformità con le raccomandazioni del produttore del liquido refrigerante.

■NOTA: Guidando sul ghiaccio o su neve compatta, si consiglia di installare degli uncini raschiaghiaccio per ridurre il logoramento dei pattini antiusura ed il surriscaldamento del motore.

Per il controllo/riempimento dell'impianto di raffreddamento, vedere il punto Livello del liquido refrigerante nel Capitolo Manutenzione.

Batteria

È estremamente importante mantenere la batteria completamente carica in ogni momento, e che le connessioni della batteria siano pulite e serrate. Se si rende necessario caricare la batteria, vedere il punto Batteria nel Capitolo Manutenzione.

ATTENZIONE

Girare sempre la chiave di accensione su OFF quando non si usa la motoslitte. Lasciando la chiave su ON, la batteria si scarica e può danneggiarsi.

Avviamento di emergenza

■ **NOTA:** La Yamaha sconsiglia l'avviamento di emergenza della motoslitte con la batteria scarica, ma consiglia di rimuovere la batteria dal veicolo, eseguirne la manutenzione e caricarla correttamente; tuttavia, in caso di emergenza, può rendersi necessario l'avviamento di emergenza della motoslitte. In questo caso, procedere come segue per completare questa procedura con cura ed in sicurezza.

⚠ AVVERTENZA

Il trattamento improprio o la connessione errata di una batteria possono provocare lesioni gravi, comprendenti causticazioni, ustioni da scariche elettriche, oppure cecità a seguito di un'esplosione. Togliere sempre anelli ed orologi. Rispettare le seguenti precauzioni ogni volta che si eseguono operazioni di assistenza su una batteria: stare lontani da scintille, fiamme libere, sigarette, o qualsiasi altro tipo di fiamma. Indossare sempre occhiali di sicurezza. Quando si maneggia una batteria, proteggere la pelle e gli abiti. Quando si esegue l'assistenza di una batteria in ambienti chiusi, mantenere l'area ben ventilata.

■ **NOTA:** Per accedere alla batteria, si deve rimuovere la sella.

1. Per l'avviamento di emergenza della motoslitte, togliere le calotte dei morsetti.
2. Verificare che la batteria non presenti segni di perdite di elettrolita, terminali allentati o rigonfiamenti sui lati. Perdite o rigonfiamenti sugli involucri delle batterie possono indicare che la batteria si è gelata oppure è in cortocircuito.

⚠ AVVERTENZA

In presenza di una qualsiasi di queste condizioni, **NON** tentare l'avviamento di emergenza, la carica rapida o normale della batteria. Potrebbe verificarsi un'esplosione con conseguenti lesioni gravi.

3. Ispezionare la motoslitte da utilizzare per l'avviamento di emergenza per verificare se la tensione e la polarità della massa sono compatibili. Il veicolo deve avere un impianto elettrico da 12 Volt DC, massa negativa.

ATTENZIONE

Accertarsi sempre che gli impianti elettrici abbiano la stessa tensione e polarità della massa prima di connettere i cavi di emergenza. Altrimenti potrebbero verificarsi danneggiamenti elettrici gravi.

4. Avvicinare il veicolo da utilizzare per l'avviamento di emergenza in modo da garantire che i cavi di emergenza arrivino facilmente; quindi stringere e bloccare i freni, spegnere tutti gli accessori elettrici e girare l'interruttore di accensione su OFF.

■ **NOTA:** Accertarsi che tutti gli interruttori della motoslitte da avviare in emergenza siano girati su OFF.

5. Scollegare tutti gli accessori esterni, come cellulari, GPS e radio su entrambi i veicoli.

ATTENZIONE

Se non si scollegano gli accessori elettrici durante l'avviamento di emergenza, picchi transitori di corrente possono danneggiare l'impianto elettrico.

6. Collegare un morsetto del cavo positivo (rosso) al terminale positivo (+) (1) della batteria scarica (C) stando attenti a non toccare nessun metallo con l'altro morsetto; quindi collegare l'altro morsetto del cavo positivo (rosso) al terminale positivo (+) (2) della batteria carica (B).

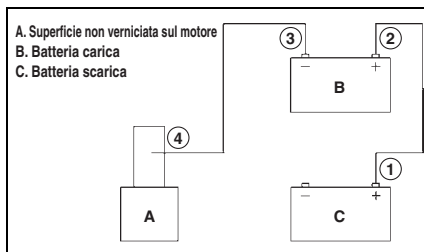

0744-527

■ **NOTA:** Alcuni cavi di emergenza possono essere dello stesso colore, ma i morsetti o le estremità saranno codificati con i colori rosso e nero.

7. Collegare un morsetto del cavo di emergenza negativo (nero) al terminale negativo (-) (3) della batteria carica (B); quindi collegare l'altro morsetto del cavo di emergenza negativo (nero) (4) ad una superficie di metallo non verniciata (A) del motore o del telaio, ben lontano dalla batteria scarica e dai componenti dell'impianto di alimentazione del carburante.

AVVERTENZA

Non eseguire mai il collegamento finale ad una batteria, in quanto una scintilla potrebbe accendere i gas di idrogeno provocando l'esplosione della batteria con conseguenti causticazioni o cecità.

8. Stare ben lontani dalla batteria scarica ed avviare il veicolo con la batteria carica. Fare funzionare il veicolo per diversi minuti caricando parzialmente la batteria scarica.
9. Avviare la motoslitte con la batteria scarica e farla funzionare per diversi minuti prima di scollegare i cavi di emergenza.
10. Rimuovere i cavi di emergenza invertendo la sequenza di collegamento (4, 3, 2, 1). Stare attenti a non cortocircuitare i cavi toccando del metallo nudo.

■NOTA: Prima di riutilizzare la motoslitte, fare controllare la batteria e l'impianto elettrico.

Frizione primaria e frizione secondaria

La frizione primaria e la frizione secondaria non richiedono lubrificazione; pertanto non occorre una manutenzione particolare da parte del proprietario della motoslitte, tranne la pulizia periodica.

Tuttavia si dovrebbe incaricare un concessionario Yamaha autorizzato per motoslitte di disassemblare, pulire ed ispezionare la frizione primaria e la frizione secondaria ogni 4000 km (2500 miglia) o stagionalmente, a seconda di quale evento si verifica per primo. L'esecuzione di questo intervento di assistenza è a discrezione ed a spese del proprietario della motoslitte.

L'utilizzo della motoslitte a quote elevate può rendere necessario cambiare determinati componenti della frizione primaria e/o della frizione secondaria. Contattare un concessionario autorizzato Yamaha per motoslitte per ulteriori informazioni.

ATTENZIONE

NON tentare di eseguire le operazioni di assistenza sulla frizione primaria e sulla frizione secondaria. Affidare l'assistenza della frizione primaria e della frizione secondaria esclusivamente ad un concessionario autorizzato Yamaha per motoslitte.

Allineamento della frizione primaria/frizione secondaria

L'allineamento tra la frizione primaria e la frizione secondaria viene impostato in fabbrica. Normalmente non occorre una regolazione, fintanto che non si rimuove o si smonta la frizione primaria o la frizione secondaria. Tuttavia se si constata l'usura precoce della cinghia di trasmissione, o se la cinghia di trasmissione si attorciglia, è necessario controllare l'allineamento della frizione primaria/frizione secondaria. Per questo intervento di assistenza, portare la motoslitte ad un concessionario autorizzato Yamaha per motoslitte. Se non coperto dalla garanzia, questo intervento di assistenza è a discrezione e spese del proprietario della motoslitte.

Pompa del carburante

La pompa del carburante è progettata per fornire una quantità adeguata di benzina agli iniettori in tutte le posizioni dell'acceleratore. Se si sospetta la presenza di un problema nell'alimentazione del carburante, portare la motoslitte ad un concessionario autorizzato Yamaha per motoslitte. Se non coperto dalla garanzia, questo intervento di assistenza è a discrezione e spese del proprietario della motoslitte.

Ammortizzatori (ricaricabili)

Ogni ammortizzatore andrebbe sottoposto settimanalmente ad un controllo visivo per verificare la presenza di perdite di liquido dei freni, fessurazioni o rotture nel corpo/serbatoio, o piegature dello stelo. Se si riscontra una qualsiasi di queste condizioni, è necessaria la sostituzione o l'assistenza. Per questo intervento di assistenza, portare la motoslitte ad un concessionario autorizzato Yamaha per motoslitte. Se non coperto dalla garanzia, questo intervento di assistenza è a discrezione e spese del proprietario della motoslitte.

■**NOTA: Se si utilizza la motoslitte in condizioni climatiche estremamente fredde (temperatura di -23°C/-10°F o inferiore), può esserci una piccola perdita. La sostituzione non è necessaria, a meno che la perdita non sia eccessiva.**

■**NOTA: La frequenza di manutenzione degli ammortizzatori ricaricabili varia a seconda delle condizioni a cui viene sottoposta la motoslitte e del terreno su cui essa opera. Se la qualità di marcia peggiora (o sembra che peggiori), portare la motoslitte ad un concessionario autorizzato Yamaha per motoslitte per la valutazione e/o un intervento di assistenza sugli ammortizzatori. L'esecuzione di questo intervento di assistenza è a discrezione ed a spese del proprietario della motoslitte.**

Cingolo/Chiodi del cingolo

L'usura precoce dei pattini antiusura e delle piastrine del cingolo causata dall'utilizzo sul ghiaccio o sulla neve compatta NON è coperta dalla politica di garanzia Yamaha.

■**NOTA: Se la motoslitte viene utilizzata regolarmente su ghiaccio o neve compatta, il proprietario della motoslitte può installare a proprie spese pattini antiusura ad alte prestazioni.**

In generale, la chiodatura riduce la durata del cingolo. Praticando nel cingolo i fori per i chiodi, le fibre interne si tagliano, indebolendo il cingolo. Evitare di fare girare velocemente il cingolo. I chiodi possono impigliarsi in un oggetto e strapparsi dal cingolo, lasciando lacerazioni e danneggiamenti attorno all'area già indebolita. Per ridurre al minimo il possibile danneggiamento, consultare il proprio produttore di chiodi per raccomandazioni sull'installazione e sullo schema di chiodatura. La Yamaha sconsiglia la chiodatura del cingolo.

Cingolo a pale (sui modelli equipaggiati)

Questi modelli sono equipaggiati con un cingolo stile Power Claw appositamente concepito per la guida su neve farinosa. Se si guida su neve dura, il cingolo Power Claw si muoverà un po' più lentamente di un cingolo standard, accelerando l'usura del pattino antiusura. Per ridurre l'usura del pattino antiusura, occorre mantenere velocità più basse quando si guida su piste di neve compatta. L'usura precoce dei pattini antiusura causata dall'utilizzo di un cingolo Power Claw su neve dura NON è coperta dalla politica di garanzia Yamaha.

■**NOTA: Guidando sul ghiaccio o su neve compatta, si consiglia di installare degli uncini raschiaggiaccio per ridurre il logoramento dei pattini antiusura ed il surriscaldamento del motore.**

Funzionamento in retromarcia

La funzione elettrica di retromarcia offre al conducente la comodità di poter far retrocedere la motoslitte senza doverla girare a mano. Nella maggior parte delle situazioni questa modalità non andrebbe usata per liberare una motoslitte bloccata, in quanto tende a far sprofondare gli sci più profondamente nella neve. Usare sempre una velocità minima durante la retromarcia ed arrestarsi completamente prima di cambiare dalla marcia in avanti alla retromarcia, oppure dalla retromarcia alla marcia in avanti.

Innesto della retromarcia

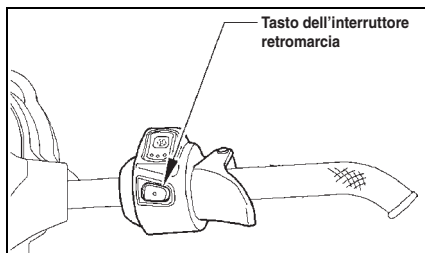

741-438A

■**NOTA:** La tensione (flessione) corretta della cinghia di trasmissione è importante per il funzionamento corretto della funzione di retromarcia. Se la cinghia è troppo tesa, l'innesto della retromarcia è difficoltoso.

1. Riscaldare sempre il motore per 2-3 minuti prima di innestare la retromarcia.
2. Con il motore al minimo (sotto a 2500 giri/min) e la motoslitta completamente ferma, premere e rilasciare il tasto dell'interruttore della retromarcia.

■**NOTA:** La motoslitta deve essere completamente ferma ed il motore deve girare a meno di 2500 giri/min prima che il sistema permetta di cambiare.

3. Quando è innestata la retromarcia, sullo strumento digitale deluxe si accende l'icona della retromarcia e risuona l'allarme di retromarcia.

ATTENZIONE

Non innestare mai la retromarcia mentre la motoslitta si sta muovendo in avanti, il sistema di trasmissione potrebbe danneggiarsi.

Funzionamento in retromarcia

⚠ AVVERTENZA

Usare cautela ed una velocità minima quando si fa funzionare la motoslitta in retromarcia. Accertarsi che il tasto sia nella posizione desiderata.

1. Quando si innesta la retromarcia, prima di retrocedere attendere sempre che si accenda l'icona della retromarcia e che risuoni l'allarme di retromarcia.

■**NOTA:** La funzione di retromarcia si annulla ogni volta che si spegne il motore.

2. Dopo aver cambiato dalla retromarcia alla marcia in avanti (o dalla marcia in avanti alla retromarcia), accelerare lentamente ed uniformemente, per permettere alla puleggia condotta di innestarsi correttamente.

ATTENZIONE

Dopo la retromarcia in condizioni di neve farinosa profonda, accertarsi che il flap paraneve non resti "impigliato" nel cingolo. Il cingolo e/o il flap paraneve potrebbero danneggiarsi.

ATTENZIONE

Se la motoslitta è equipaggiata con uncini raschiagiaccio, questi vanno staccati, altrimenti c'è il rischio di danneggiamento dei componenti.

Pannello di accesso/Cofano

Per rimuovere il pannello di accesso ed il cofano, usare la seguente procedura:

1. Togliere la copiglia elastica dal perno situato sul lato anteriore del pannello di accesso. Rimuovere la vite a testa zigrinata che fissa il pannello di accesso anteriore sinistro alla fascia anteriore. Alzare il pannello sfilandolo dal perno; quindi estrarlo completamente facendolo oscillare e sganciarlo dalla mensola inferiore.
2. Rimuovere le viti torx che fissano il cofano (situate sul lato inferiore del cofano sopra il tubo anteriore del braccio ad A superiore); quindi rimuovere le viti torx dal lato superiore del cofano fissando il cofano alla mensola superiore e le viti torx da sotto il muso del cofano.

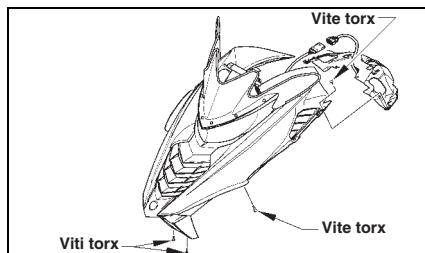

0747-830

3. Rimuovere il pannello di aspirazione sotto allo strumento; quindi localizzare il connettore del cablaggio del cofano (che si trova di fronte al tachimetro) e scollegare il connettore; poi spostare leggermente il cofano in avanti e rimuoverlo.

Per installare il pannello di accesso ed il cofano, usare la seguente procedura:

1. Posizionare il cofano sulla motoslitta e collegare il connettore del cablaggio del cofano, accertandosi di non schiacciare il cablaggio.
2. Fissare il cofano con le viti torx e serrarle fermamente.
3. Installare il pannello di accesso sulla mensola inferiore; quindi chiudere il pannello di accesso e fissarlo con la copiglia elastica. Installare il pannello di aspirazione.

Sella rimovibile

Per rimuovere la sella, rimuovere la vite torx dal lato inferiore della sella; quindi sollevare la parte posteriore della sella, muovendola verso l'alto e all'indietro per rimuoverla.

ATTENZIONE

Prima di rimuovere la sella, alzare la parte posteriore della sella e scollegare il connettore del cablaggio dello scaldasella.

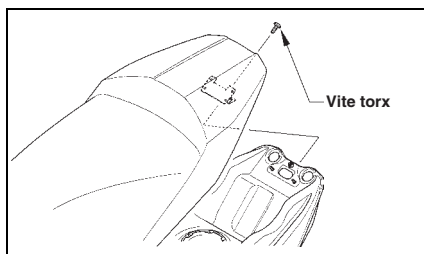

0747-739

Per installare la sella, far passare la linguetta anteriore sulla sella attraverso la staffa di fermo della base della sella; quindi installare la sella e fissarla con la vite torx.

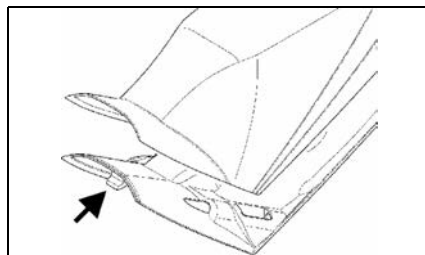

SNO-273

■ **NOTA:** Prima di abbassare e fissare la sella, collegare il connettore del cablaggio dello scaldasella.

■ **NOTA:** Sui modelli SR10SD46, tirare all'indietro il perno di fermo della sella e rimuovere la sella. Accertarsi di scollegare il cablaggio dello scaldasella.

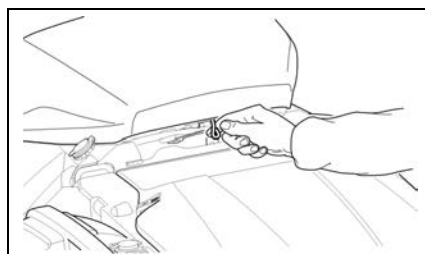

0748-419

Traino

Se si deve trainare la motoslitta con un'altra motoslitta, non usare a questo scopo le estremità curve degli sci. La fune di traino va collegata ai bracci di attacco sci.

Istruzioni per l'utilizzo

Accensione e spegnimento del motore

Occorre tassativamente verificare l'usura ed il funzionamento corretto dell'impianto frenante. Dopo l'accensione del motore, controllare i fari (abbagliante ed anabbagliante), il fanalino posteriore, e la luce freni per accertarsi che funzionino e che siano orientati correttamente. Accertarsi che tutte le luci siano pulite per fornire il massimo dell'illuminazione. Il faro ed il fanalino posteriore devono essere puliti e devono essere accesi ogni volta che il motore è in funzione.

⚠ AVVERTENZA

Non si garantisce l'avviamento del motore a temperature ambiente inferiori a -30 °C.

⚠ AVVERTENZA

L'avviamento manuale di emergenza del motore non è fornito.

1. Controllare il funzionamento dell'impianto frenante stringendo la leva del freno. Stringendo la leva del freno, si deve sentire una sensazione di saldezza; quindi mantenendo stretta la leva del freno, misurare la distanza tra la leva del freno ed il manubrio. La distanza deve essere superiore a 2.54 cm (1 in.).

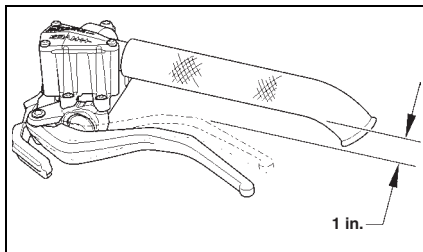

0745-816

2. Controllare il livello del liquido con il serbatoio del liquido dei freni in posizione orizzontale e dopo aver tolto il coperchio. Il livello del liquido dei freni deve raggiungere il riferimento di livello alto sul serbatoio.

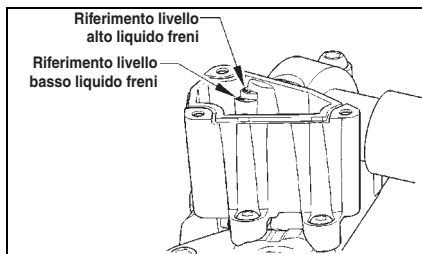

0745-817

3. Se il liquido dei freni è al di sotto del riferimento di livello alto, rabboccare con il liquido dei freni DOT 4 approvato dalla Yamaha fino a raggiungere il livello consigliato. Installare e fissare il coperchio del serbatoio. Evitare che l'umidità contami l'impianto frenante.

ATTENZIONE

Il liquido dei freni è altamente corrosivo. Non versare il liquido dei freni su nessuna delle superfici della motoslitte.

⚠ AVVERTENZA

Non riempire eccessivamente il serbatoio del liquido dei freni. Il riempimento eccessivo del serbatoio può provocare il blocco idraulico dell'impianto frenante. Usare solo il liquido dei freni approvato dalla Yamaha.

⚠ AVVERTENZA

Non accendere il motore se l'impianto frenante non funziona correttamente. Eseguire l'assistenza dell'impianto frenante o farlo riparare correttamente prima di utilizzare la motoslitte. Si possono verificare lesioni personali gravi o persino il decesso, se l'impianto frenante non funziona correttamente.

4. Testare la leva dell'acceleratore stringendola e rilasciandola completamente diverse volte. La leva DEVE tornare velocemente e completamente nella posizione del minimo.

ATTENZIONE

Controllare sempre il livello del liquido refrigerante prima di accendere il motore.

5. Muovere l'interruttore di arresto d'emergenza su UP oppure RUN.

6. Inserire la chiave nell'interruttore d'accensione; quindi girare la chiave su RUN.

■NOTA: Girare la chiave su START; quindi rilasciare la chiave quando il motore si accende.

ATTENZIONE

Non azionare lo starter in modo continuativo per più di 5 secondi per volta.

■NOTA: Quando il motore si accende, lasciarlo riscaldare correttamente. Far girare il motore al minimo per diversi minuti, fino a quando non raggiunge la temperatura di regime normale. Non far girare il motore al minimo per periodi di tempo troppo prolungati.

7. Nel motore è incorporata una funzione di "partenza a freddo". Questa funzione è attiva fino a quando il motore non raggiunge la temperatura di regime.
8. Ingolfamento — Se il motore non si accende, ma sembra pronto a partire, attivare il blocco della leva del freno; quindi stringere a fondo la leva dell'acceleratore e tentare di accendere il motore. Quando il motore parte, rilasciare immediatamente la leva dell'acceleratore. Dopo il riscaldamento, rilasciare il blocco della leva del freno.
9. Per spegnere il motore, girare la chiave d'accensione su OFF oppure premere l'interruttore di arresto d'emergenza su DOWN.

ATTENZIONE

Girare sempre la chiave di accensione su OFF quando non si usa la motoslitte. Lasciando la chiave su ON, la batteria si scarica e può danneggiarsi.

Frenata

Il conducente deve conoscere a fondo i punti che seguono quando utilizza questa motoslitte ed il relativo impianto frenante idraulico. Al Capitolo Manutenzione sono riportate informazioni supplementari importanti sulla manutenzione corretta dell'impianto frenante.

1. Usare i freni in modo assennato. Ogni volta che si azionano i freni, in tutti gli impianti frenanti idraulici (compresi quelli per applicazioni automobilistiche) il calore si trasferisce al liquido dei freni. La quantità di calore trasferita durante arresti ad alta velocità e/o l'uso ripetitivo dei freni può essere abbastanza elevata da far bollire il liquido dei freni e provocare l'indebolimento o la mancanza inaspettata dell'effetto frenante. Se ciò avviene, il liquido dei freni necessita di un periodo di raffreddamento prima che i freni ritornino a funzionare correttamente.

Questo periodo di raffreddamento varia in funzione della temperatura dell'aria ambiente e della temperatura del liquido dei freni. Se la mancanza dell'effetto frenante è la conseguenza delle temperature elevate del liquido dei freni, non utilizzare la motoslitte fino a quando non è finito il periodo di raffreddamento e la leva del freno non è ritornata dura.

⚠ AVVERTENZA

L'utilizzo eccessivo, ripetitivo del freno idraulico per arresti ad alta velocità provoca il surriscaldamento del liquido dei freni e l'usura precoce delle pastiglie, con conseguente mancanza inaspettata dell'effetto frenante.

2. Accertarsi di mantenere il liquido dei freni al livello corretto e stare attenti ad impedire la penetrazione di umidità nel circuito, in quanto l'umidità nel liquido dei freni abbassa il punto di ebollizione. Se il liquido dei freni è già andato una volta in ebollizione (a seguito di arresti ad alta velocità o dell'uso ripetitivo dei freni), oppure se si permette all'umidità di penetrare nel circuito, il liquido dei freni va cambiato. Per il cambio o la miscelazione, non usare liquidi freni di tipo o gradazioni diversi.

⚠ AVVERTENZA

Usare solo il liquido dei freni DOT 4 approvato dalla Yamaha. Per il cambio o la miscelazione, non usare liquidi freni di tipo o gradazioni diversi. Questo può provocare la mancanza dell'effetto frenante. Prima di ogni utilizzo, controllare il livello del liquido dei freni e l'usura delle pastiglie. La mancanza dell'effetto frenante può provocare lesioni gravi o persino il decesso.

- Non frenare e accelerare mai contemporaneamente. Persino mantenendo una pressione minima sulla leva del freno, si provoca l'incollamento delle pastiglie sul disco con eventuale surriscaldamento del liquido dei freni.
- Il blocco della leva del freno non è un freno di stazionamento e non dovrebbe venire applicato per periodi superiori a 5 minuti. **NON UTILIZZARE MAI LA MOTOSLITTA CON IL BLOCCO DELLA LEVA DEL FRENO ATTIVATO.**

Componente	Funzione
Interruttore di arresto d'emergenza	interrompe il circuito d'accensione
Interruttore di monitoraggio acceleratore/accensione	interrompe il circuito d'accensione
Interruttore d'accensione	interrompe il circuito d'accensione
Freno	rallenta il sistema di trasmissione
Tether	interrompe il circuito d'accensione

⚠ AVVERTENZA

Il blocco della leva del freno non è un freno di stazionamento e non dovrebbe venire applicato per periodi superiori a 5 minuti. Il blocco della leva del freno mantiene bloccata la leva del freno quando è stretta e mantiene la pressione contro il disco del freno; tuttavia, dopo un certo periodo di tempo, la pressione applicata sul disco del freno può allentarsi al di sotto del valore necessario per tenere ferma la motoslitte.

- È permesso pompare la leva del freno; tuttavia, se per ottenere la forza di arresto necessaria si rende necessario pompare la leva del freno per più di due volte, portare immediatamente la motoslitte per l'assistenza ad un concessionario autorizzato Yamaha per motoslitte. Se non coperto dalla garanzia, questo intervento di assistenza è a discrezione e spese del proprietario della motoslitte.
- Quando si montano pastiglie freno nuove, bisogna "rodarle".

Arresto di emergenza della motoslitte

Vi sono diversi metodi per arrestare o rallentare la motoslitte in diverse situazioni. La tabella che segue elenca i modi in cui si può arrestare la motoslitte e la loro efficacia a condizioni normali.

Interruttore di monitoraggio acceleratore/accensione

Il comando dell'acceleratore è equipaggiato con un interruttore di monitoraggio per scopi di sicurezza che spegne il motore se si verifica una perdita della forza della molla di richiamo. Se si forma del ghiaccio nell'impianto dell'acceleratore, o in presenza di qualche altro problema di funzionamento dell'impianto dell'acceleratore con conseguente perdita della forza della molla di richiamo, l'interruttore di monitoraggio spegne il motore quando si rilascia la leva dell'acceleratore.

⚠ AVVERTENZA

Se si verificano malfunzionamenti dell'impianto dell'acceleratore (come il congelamento nella neve polverosa) e l'interruttore di monitoraggio non spegne il motore, premere IMMEDIATAMENTE l'interruttore di arresto d'emergenza per spegnere il motore. NON accendere il motore fino a quando il problema di funzionamento nell'impianto dell'acceleratore non è stato identificato ed eliminato.

Se il motore della motoslitte si spegne di colpo al rilascio della leva dell'acceleratore e si sospetta che sia intervenuto l'interruttore di monitoraggio, usare la seguente procedura:

- Girare la chiave d'accensione su OFF.
- Rimuovere il ghiaccio e la neve dall'impianto dell'acceleratore ed attendere 5-10 minuti che il motore scongeli il ghiaccio dall'impianto dell'acceleratore.

3. Testare la leva dell'acceleratore stringendola e rilasciandola completamente diverse volte. La leva DEVE tornare velocemente e completamente nella posizione del minimo.

■ **NOTA:** Se la leva dell'acceleratore funziona correttamente ed il motore non parte, stringere leggermente la leva dell'acceleratore (circa 1/8 di acceleratore) e tentare di accendere il motore. Se ora il motore si accende, e si spegne rilasciando la leva dell'acceleratore, portare la motoslitte per l'assistenza ad un concessionario autorizzato Yamaha per motoslitte. Se non coperto dalla garanzia, questo intervento di assistenza è a discrezione e spese del proprietario della motoslitte.

⚠ AVVERTENZA

Se la leva dell'acceleratore non funziona correttamente, **NON TENTARE DI ACCENDERE IL MOTORE.**

4. Se la leva dell'acceleratore funziona correttamente, girare la chiave d'accensione su RUN ed eseguire le procedure di avviamento normali.

■ **NOTA:** Se la leva dell'acceleratore funziona correttamente ed il motore non parte, il problema potrebbe essere dovuto ad un malfunzionamento dell'interruttore di monitoraggio. Portare la motoslitte per l'assistenza ad un concessionario autorizzato Yamaha per motoslitte. Se non coperto dalla garanzia, questo intervento di assistenza è a discrezione e spese del proprietario della motoslitte. Tuttavia, in presenza di un'emergenza grave per la quale si deve accendere il motore, scollegare l'interruttore di monitoraggio dell'acceleratore posto nel comando sul manubrio destro.

■ **NOTA:** Se occorre scollegare l'interruttore di monitoraggio dell'acceleratore per accendere il motore, portare al più presto possibile la motoslitte per l'assistenza ad un concessionario autorizzato Yamaha per motoslitte. Se non coperto dalla garanzia, questo intervento di assistenza è a discrezione e spese del proprietario della motoslitte.

⚠ AVVERTENZA

Per nessun motivo lo scollegamento del cablaggio del comando dell'acceleratore va usato come sostituto dell'interruttore di monitoraggio durante il funzionamento normale della motoslitte. Potrebbero verificarsi lesioni personali e danneggiamenti in caso di malfunzionamento dell'impianto dell'acceleratore o se il conducente non riesce a spegnere il motore in un caso di emergenza. Se si deve utilizzare la motoslitte con il cablaggio del comando dell'acceleratore scollegato, **AGIRE CON ESTREMA CAUTELA. NON SUPERARE MAI 10 MPH CON IL CABLAGGIO DEL COMANDO DELL'ACCELERATORE SCOLLEGATO.**

■ **NOTA:** Ora l'interruttore di monitoraggio è bypassato. Tutte le altre caratteristiche dell'accensione/elettriche (interruttore d'accensione, interruttore di arresto d'emergenza, faro, fanalino posteriore, e luce freni) funzionano correttamente.

Funzionamento a quote variabili

L'utilizzo della motoslitte a quote variabili richiede modifiche in componenti che influiscono sulle prestazioni. Queste modifiche influiscono sui componenti del treno della trasmissione. Fare eseguire ad un concessionario Yamaha l'assistenza in funzione della quota di utilizzo.

■ **NOTA:** La calibrazione della motoslitte per quote più elevate è altrettanto importante della ricalibrazione della motoslitte quando si torna a quote inferiori.

■ **NOTA:** Il proprietario della motoslitte può eseguire modifiche al treno della trasmissione, se è qualificato per farlo. Se il proprietario non si sente qualificato per questo tipo di assistenza, portare la motoslitte ad un concessionario autorizzato Yamaha per motoslitte. L'esecuzione di questo intervento di assistenza è a discrezione ed a spese del proprietario della motoslitte.

Lubrificazione

Carter della catena

Controllo del livello del lubrificante

■ **NOTA:** Per questa procedura, la motoslitte deve trovarsi su una superficie piana.

1. Controllare il livello del lubrificante attraverso l'oblò d'ispezione.

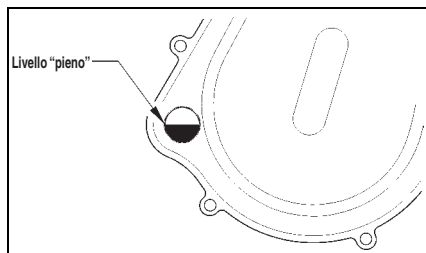

0746-115

■ **NOTA:** Il livello è corretto se il lubrificante raggiunge almeno la metà del vetrino dell'oblò di ispezione.

■ **NOTA:** Il proprietario della motoslitte può eseguire il rabbocco del lubrificante, se è qualificato per farlo. Se il proprietario non si sente qualificato per questo tipo di assistenza, portare la motoslitte ad un concessionario autorizzato Yamaha per motoslitte. L'esecuzione di questo intervento di assistenza è a discrezione ed a spese del proprietario della motoslitte.

2. Se il livello del lubrificante è basso, rimuovere le tre viti che fissano l'attuatore del cambio al carter della catena, scollegare il cablaggio dell'attuatore e rimuovere l'attuatore con la prolunga, il fermo e la molla; quindi aggiungere la quantità corretta di lubrificante sintetico per catene Synthetic Chain Lube attraverso l'apertura dell'attuatore del cambio. Quando il lubrificante raggiunge la metà del vetrino dell'oblò d'ispezione, installare l'attuatore del cambio con la prolunga, il fermo e la molla e collegare il cablaggio dell'attuatore. Serrare le viti con una coppia di 0.4 kg-m (36 in.-lb).

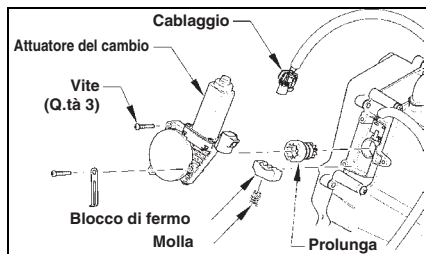

0748-259

ATTENZIONE

Quando si installa l'attuatore del cambio, ruotarlo avanti e indietro per allinearne correttamente con la prolunga dentata. Se non si fa ciò, c'è il rischio di danneggiare i componenti.

3. Accendere il motore e verificare che la retromarcia e la marcia in avanti funzionino correttamente innestando e disinnestando tre volte la retromarcia.

■ **NOTA:** Se si riscontra una formazione eccessiva di umidità o la presenza di olio scolorito nel carter della catena, potrebbe essere necessario cambiare il lubrificante.

Cambio del lubrificante

■ **NOTA:** Il proprietario della motoslitte può eseguire il cambio del lubrificante, se è qualificato per farlo. Se il proprietario non si sente qualificato per questo tipo di assistenza, portare la motoslitte ad un concessionario autorizzato Yamaha per motoslitte. L'esecuzione di questo intervento di assistenza è a discrezione ed a spese del proprietario della motoslitte.

■ **NOTA:** Per questa procedura si devono rimuovere i pannelli laterali, il cofano, e la protezione marmitta.

1. Posizionare una bacinella di raccolta sotto al carter della catena; quindi allentare le undici viti che fissano il coperchio del carter della catena/il gruppo del serbatoio dell'olio alla scatola della catena, iniziando dalle viti sul fondo.

■NOTA: È importante che la motoslitte si trovi su una superficie piana per garantire che il lubrificante si scarichi correttamente e completamente.

■NOTA: Verificare che la guarnizione di tenuta del coperchio del carter della catena non presenti intaccature o danneggiamenti.

2. Una volta scaricato completamente il lubrificante dal carter della catena ed eliminato i residui di olio vecchio dal carter della catena, installare il coperchio del carter della catena. Serrare i bulloni senza dado con una coppia di 1.65 kg-m (12 ft-lb).
3. Rimuovere le tre viti che fissano l'attuatore del cambio al carter della catena, scollegare il cablaggio dell'attuatore, e rimuovere la prolunga del cablaggio dell'attuatore, il fermo e la molla. Versare la quantità consigliata di lubrificante per catene attraverso l'apertura dell'attuatore del cambio, fino a quando il lubrificante raggiunge almeno la metà del vetrino dell'oblò d'ispezione; quindi installare la prolunga del cablaggio dell'attuatore, il fermo e la molla e collegare il cablaggio dell'attuatore.

■NOTA: Accertarsi che il cavo del sensore di retromarcia sia rivolto verso l'alto, in modo da non schiacciare i cavi tra l'attuatore ed il carter.

ATTENZIONE

Quando si installa l'attuatore del cambio, ruotarlo avanti e indietro per allinearne correttamente con la prolunga dentata. Se non si fa ciò, c'è il rischio di danneggiare i componenti.

4. Installare e fissare la protezione marmitta.
5. Accendere il motore e verificare che la retromarcia e la marcia in avanti funzionino correttamente innestando e disinnestando tre volte la retromarcia.

ATTENZIONE

Il lubrificante corretto da usare nel carter della catena è il lubrificante sintetico per catene Synthetic Chain Lube. Eventuali tipi sostitutivi possono provocare danneggiamenti gravi del sistema di trasmissione.

Sospensione posteriore

Questa procedura deve essere eseguita ogni 40 ore di funzionamento.

■NOTA: Per questa procedura, la Yamaha consiglia di usare un grasso multigrado.

1. Utilizzando il supporto per il manubrio o per la colonna dello sterzo, o un sostituto adatto, appoggiare la motoslitte sul suo lato sinistro.
2. Lubrificare tutti i nippli d'ingrassaggio con il grasso multigrado.

Manutenzione

Checklist per la manutenzione periodica			
Componente	Intervallo	Pagina	Osservazioni
Impianto frenante	Giornalmente	29	Verificare la presenza di inceppamenti, perdite, ed il funzionamento corretto; durezza e corsa delle leve, pinza, disco, e pastiglie
Impianto di raffreddamento - Liquido	Giornalmente	9,25	Verificare la presenza di perdite, danneggiamenti, ostruzioni, controllare il livello del liquido refrigerante
Olio motore	Giornalmente	24	Verificare il livello dell'olio e la presenza di segni di perdite
Olio motore - primo cambio	800 km (500 Mi)	24	Cambiare l'olio
Olio motore - dopo il primo cambio	4000 km (2500 Mi)	24	Cambiare l'olio
Filtro dell'olio motore - primo cambio	800 km (500 Mi)	24	Cambiare il filtro
Filtro dell'olio motore - dopo il primo cambio	20000 km (12500 Mi)	24	Cambiare il filtro
Batteria	Giornalmente	9,26	Verificare che sia caricata correttamente e stringere le connessioni
Interruttore di arresto	Giornalmente	—	Verificare il corretto funzionamento
Tubi flessibili	Giornalmente	—	Verificare la presenza di danneggiamenti, perdite, e usura
Faro e fanalino posteriore/ Luce freni	Giornalmente	40-41	Verificare il corretto funzionamento e la pulizia
Sistema di direzione	Giornalmente	—	Verificare il corretto funzionamento, il serraggio dei bulloni, e gli inceppamenti
Sistema di comando dell'acceleratore	Giornalmente	17	Verificare la presenza di inceppamenti, incollamenti, il funzionamento corretto, la tensione del cavo dell'acceleratore, e l'usura
Cinghia di trasmissione	Giornalmente Mensilmente	33	Verificare la presenza di usura, fessurazioni, e sfilacciamenti Controllare la lunghezza e la larghezza
Barre antiusura degli sci	Giornalmente	42	Verificare la presenza di usura e danneggiamenti
Cablaggio elettrico	Settimanalmente	—	Verificare la presenza di usura, danneggiamenti, e serrare le connessioni
Impianto di scarico	Settimanalmente	9	Verificare la presenza di danneggiamenti, perdite, e ostruzioni
Dadi, bulloni, elementi di fissaggio	Settimanalmente	—	Controllare il serraggio
Ammortizzatori	Settimanalmente	12,37	Verificare la presenza di perdite di liquido dei freni e di danneggiamenti e controllare la pressione dell'aria (ammortizzatori pneumatici Fox Air)
Candele	4000 km (2500 Mi)/stagionalmente	26	Controllare il colore dell'isolatore dell'elettrodo centrale, la presenza di depositi carboniosi, e la distanza elettrodi
Gioco delle valvole	40000 km (25000 Mi)	26	Controllare/regolare
Sistema di sfiato del carter	Stagionalmente	—	Verificare la presenza di fessurazioni o danneggiamenti sul tubo flessibile di sfiato, sostituire se necessario
Sospensione	Settimanalmente	37	Verificare la presenza di danneggiamenti, componenti allentati, e la regolazione corretta
Tensione/Allineamento del cingolo	Settimanalmente	34,35	Controllare/regolare secondo necessità
Pattini antiusura	Settimanalmente	44	Verificare la presenza di usura e danneggiamenti
Conduttori e cavi	Settimanalmente	—	Verificare la presenza di usura, danneggiamenti, e sfilacciamenti
Impianto di alimentazione del carburante - serbatoio, pompa e tubo flessibile di sfiato	Settimanalmente	—	Verificare la presenza di danneggiamenti, usura, ostruzioni, e perdite

Checklist per la manutenzione periodica

Componente	Intervallo	Pagina	Osservazioni
Carter della catena	Giornalmente	19	Controllare il livello del lubrificante e verificare la presenza di perdite
Carter della catena - Lubrificante	Stagionalmente	19	Sostituire
Tensione della catena di trasmissione - a nuovo	500 km (300 Mi)	32	Controllare la tensione e regolarla secondo necessità
Tensione della catena di trasmissione - successivamente	800 km (500 Mi)	32	Controllare la tensione e regolarla secondo necessità
Scambiatori di calore	Mensilmente	—	Verificare la presenza di usura, perdite, e danneggiamenti
Frizione primaria/Frizione secondaria	4000 km (2500 Mi)/ Stagionalmente	11,11	Verificare la presenza di danneggiamenti, inceppamenti, e usura/rimuovere la cinghia di trasmissione, pulire la frizione primaria/frizione secondaria
Sospensione posteriore	Mensilmente	20	Grasso

Si può aumentare la durata e la sicurezza della motoslitte eseguendo controlli periodici dei componenti citati nella checklist precedente.

Se in qualsiasi momento si riscontrano rumori anomali, vibrazioni, o condizioni di funzionamento improprio di qualsiasi componente di questa motoslitte, **NON UTILIZZARE LA MOTOSLITTE**. Portare la motoslitte ad un concessionario autorizzato Yamaha per motoslitte per l'ispezione e la regolazione, o la riparazione. Se non coperto dalla garanzia, questo intervento di assistenza è a discrezione e spese del proprietario della motoslitte.

Si dovrebbe portare la motoslitte ad un concessionario autorizzato Yamaha per motoslitte alla fine di ogni stagione di utilizzo per un'ispezione generale e per l'assistenza per il rimessaggio fuori stagione. Questa ispezione ed assistenza è a spese del proprietario della motoslitte.

Impianto di alimentazione del carburante

⚠ AVVERTENZA

Ogni volta che si eseguono interventi di manutenzione o ispezione sull'impianto di alimentazione del carburante, in cui possono esserci perdite di carburante, all'interno dell'area non devono esserci lavori di saldatura, persone che fumano, fiamme libere, ecc.

Additivi della benzina

Si può usare dell'antigelo per carburanti per tutti i modelli. Inoltre si dovrebbe aggiungere lo stabilizzatore del carburante Yamaha Fuel Stabilizer all'ultimo pieno di benzina prima del rimessaggio.

Valvole di rilevamento passaggio carburante

Se il flusso del carburante è ridotto e si sospetta che ciò sia dovuto ad una valvola di rilevamento passaggio carburante, per questo intervento di assistenza portare la motoslitte ad un concessionario autorizzato Yamaha per motoslitte. Se non coperto dalla garanzia, questo intervento di assistenza è a discrezione e spese del proprietario della motoslitte.

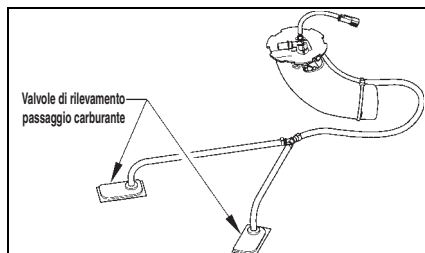

0747-833

Controllo del livello dell'olio motore

■ **NOTA:** Per questa procedura, la motoslitte deve trovarsi su una superficie piana.

ATTENZIONE

Se motore e olio non sono a regime termico, l'indicazione dell'asta di livello dell'olio risulterà falsata.

1. Accendere il motore e riscaldarlo facendolo girare al minimo fino a quando non entra in funzione la ventola del radiatore, oppure, se il motore è già caldo, lasciarlo girare al minimo per circa 30 secondi.

ATTENZIONE

Subito dopo l'avviamento del motore, controllare che la spia della pressione dell'olio si spenga.

2. Spegnere il motore e lasciarlo raffreddare. Estrarre l'asta di livello dal serbatoio olio e verificare che il livello sia compreso entro la sezione "NORMALE" dell'asta.

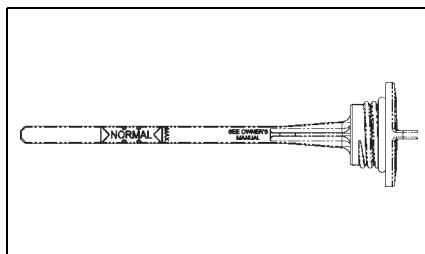

SNO-482

3. Se dopo aver seguito le operazioni di cui ai punti 1 e 2 il livello non rientra nella sezione "NORMALE", aggiungere l'olio motore del tipo prescritto.

- **NOTA:** non riempire oltre il livello massimo del serbatoio olio.

Cambio dell'olio motore/del filtro

⚠ AVVERTENZA

Immediatamente dopo lo spegnimento del motore, l'olio motore è estremamente caldo. Se l'olio entra in contatto con la pelle o con gli abiti, sono possibili scottature.

- **NOTA:** Riciclare o smaltire correttamente l'olio motore esausto.

- **NOTA:** Per questa procedura si devono rimuovere i pannelli di accesso ed il cofano.

1. Parcheggiare la motoslitte su una superficie piana; quindi accendere il motore e riscaldarlo facendolo girare al minimo fino a quando non entra in funzione la ventola del radiatore, oppure, se il motore è già caldo, lasciarlo girare al minimo per circa 30 secondi. Spegnerne il motore.
2. Rimuovere le viti torx e la piastra di accesso posteriore sotto alla motoslitte.
3. Posizionare una bacinella di raccolta sotto al tappo filettato di scarico dell'olio motore; quindi rimuovere il tappo e scaricare l'olio completamente.



XM125A

4. Usando la chiave per filtri olio, allentare (ma non rimuovere) il filtro dell'olio e scaricare l'olio dal filtro nella bacinella di raccolta; quindi rimuovere il filtro.
5. Applicare uno leggero strato di olio motore nuovo alla guarnizione di tenuta del nuovo filtro dell'olio.

6. Installare il filtro dell'olio nuovo girandolo manualmente fino a quando la guarnizione di tenuta non entra in contatto con la superficie di montaggio del filtro dell'olio; quindi serrare il filtro dell'olio con una coppia di 1.7 kg-m (12 ft-lb).
7. Installare il tappo filettato di scarico dell'olio motore con una guarnizione nuova. Serrare il tappo filettato con una coppia di 1.0 kg-m (7.2 ft-lb).
8. Rimuovere le quattro viti torx che fissano al tunnel la pedana sul lato destro ed il supporto; quindi con una bacinella di raccolta in posizione rimuovere il tappo di scarico dal serbatoio olio.

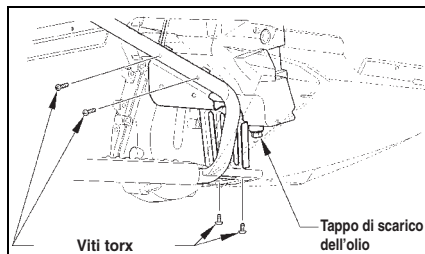

746-121A

- **NOTA:** Per favorire lo scarico dell'olio dal serbatoio, mettere un imbuto tra il serbatoio e l'apertura del tunnel della pedana laterale.

9. Dopo che l'olio si è scaricato completamente, installare il tappo di scarico con un O-ring nuovo e serrarlo con una coppia di 2.2 kg-m (16 ft-lb).
10. Versare 2.8 L (3 quarti americani) di olio motore nel serbatoio olio.
11. Senza accendere il motore, posizionare l'interruttore di arresto d'emergenza sul manubrio su RUN e l'interruttore d'accensione su ON. L'icona di allarme della pressione dell'olio dovrebbe accendersi.

- **NOTA:** Se l'icona di allarme non si accende, portare la motoslitte per l'assistenza ad un concessionario autorizzato Yamaha per motoslitte. Se non coperto dalla garanzia, questo intervento di assistenza è a discrezione e spese del proprietario della motoslitte.

12. Se l'icona di allarme si accende (dal punto 11), accendere il motore. L'icona di allarme dovrebbe spegnersi entro cinque secondi. Se lo fa, passare al punto 13.

■NOTA: Se l'icona di allarme non si spegne, spegnere immediatamente il motore e ripetere il punto 11; quindi mettere l'interruttore d'accensione su ON e ripetere il punto 12. Se l'icona di allarme non si spegne, portare la motoslitte per l'assistenza ad un concessionario autorizzato Yamaha per motoslitte. Se non coperto dalla garanzia, questo intervento di assistenza è a discrezione e spese del proprietario della motoslitte.

13. Spegnere il motore e lasciarlo raffreddare. Estrarre l'asta di livello dal serbatoio olio e verificare che il livello sia compreso entro la sezione "NORMALE" dell'asta.

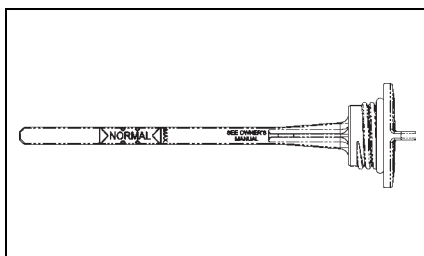

SNO-482

■NOTA: Se l'olio ed il motore non sono a temperatura di regime, si potrebbe leggere un livello olio troppo basso. Accertarsi sempre che il motore sia a temperatura di regime prima di controllare l'olio.

14. Installare la piastra di accesso e le viti torx sotto alla motoslitte; quindi installare il cofano ed i pannelli di accesso.

Livello del liquido refrigerante

■NOTA: Usare un liquido refrigerante di buona qualità, a base di glicole etilenico, di tipo automobilistico.

▲ AVVERTENZA

Il controllo del livello del liquido refrigerante va eseguito sempre a motore freddo.

Individuare il bocchettone del serbatoio che si trova sopra la protezione marmitta; quindi rimuovere il tappo dal bocchettone del serbatoio del liquido refrigerante. Verificare che il liquido refrigerante arrivi sino al fondo della linguetta nel bocchettone del serbatoio.

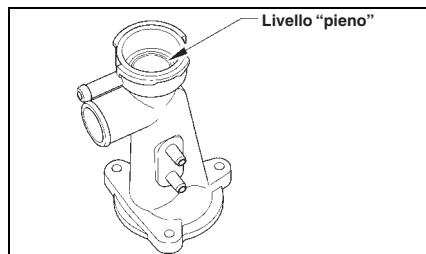

0747-547

Localizzare il serbatoio del liquido refrigerante sopra la frizione primaria; quindi rimuovere il tappo dal serbatoio del liquido refrigerante. Versare il liquido refrigerante fino al livello "pieno" sul serbatoio. Installare il tappo.

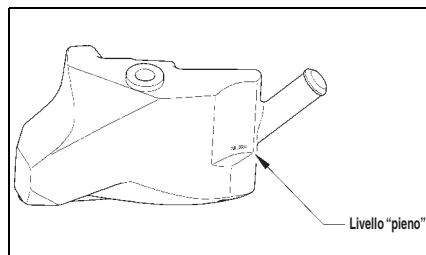

0747-766

ATTENZIONE

Se dopo il rabbocco il liquido refrigerante non raggiunge il bocchettone, verificare immediatamente che non ci siano perdite e/o danneggiamenti. Se si constatano perdite o danneggiamenti, portare la motoslitte per l'assistenza ad un concessionario autorizzato Yamaha per motoslitte. Se non coperto dalla garanzia, questo intervento di assistenza è a discrezione e spese del proprietario della motoslitte.

Candele

■NOTA: Per il motore, usare sempre le candele consigliate. Per la distanza elettrodi corretta, vedere il relativo foglio delle caratteristiche tecniche.

ATTENZIONE

Se occorre regolare la distanza degli elettrodi, non usare l'elettrodo centrale come punto di leva. La candela potrebbe danneggiarsi.

1. Scollegare il cablaggio principale dalle bobine di accensione; quindi rimuovere le bobine di accensione dal coperchio della testata.
2. Rimuovere le tre candele.

■NOTA: Prima di installare le candele, controllare la distanza degli elettrodi. La distanza dovrebbe essere di 0.7-0.8 mm (0.028-0.031 in.).

3. Installare candele nuove. Serrare con una coppia di 1.3 kg-m (9.4 ft-lb).
4. Installare le bobine di accensione sul coperchio della testata accertandosi che siano alloggiare saldamente. Collegare il cablaggio principale alle bobine di accensione.
5. Installare il cofano ed i pannelli di accesso.

Controllo/Regolazione del gioco delle valvole

Il gioco delle valvole andrebbe controllato e regolato, se necessario, dopo 40,000 km (25,000 miglia).

■NOTA: Per l'ispezione e l'assistenza, portare la motoslitte ad un concessionario autorizzato Yamaha per motoslitte. L'esecuzione di questo intervento di assistenza è a discrezione ed a spese del proprietario della motoslitte.

ATTENZIONE

È importante che il controllo/la regolazione del gioco delle valvole vengano effettuati agli intervalli consigliati, altrimenti il motore potrebbe danneggiarsi seriamente.

Batteria

Dopo la messa in servizio, queste batterie sigillate richiedono pulizie e cariche regolari per poter fornire il massimo di prestazioni e durata. Per la pulizia e la manutenzione delle batterie sigillate, si consiglia la seguente procedura. Leggere e rispettare sempre le istruzioni fornite assieme ai caricabatteria ed ai prodotti per le batterie.

■NOTA: Il proprietario della motoslitte può eseguire la manutenzione della batteria, se è qualificato per farlo. Se il proprietario non si sente qualificato per questo tipo di assistenza, portare la motoslitte ad un concessionario autorizzato Yamaha per motoslitte. L'esecuzione di questo intervento di assistenza è a discrezione ed a spese del proprietario della motoslitte.

⚠ AVVERTENZA

Il trattamento improprio o la connessione errata di una batteria possono provocare lesioni gravi, comprendenti causticazioni, ustioni da scariche elettriche, oppure cecità a seguito di un'esplosione. Togliere sempre anelli ed orologi. Rispettare le seguenti precauzioni ogni volta che si eseguono operazioni di assistenza su una batteria: stare lontani da scintille, fiamme libere, sigarette, o qualsiasi altro tipo di fiamma. Indossare sempre occhiali di sicurezza. Quando si maneggia una batteria, proteggere la pelle e gli abiti. Quando si esegue l'assistenza di una batteria in ambienti chiusi, mantenere l'area ben ventilata.

⚠ AVVERTENZA

I morsetti, i terminali della batteria ed i relativi accessori contengono piombo e leghe di piombo, prodotti chimici noti allo stato della California come cause di cancro e infertilità. Lavare le mani dopo aver maneggiato la batteria.

1. Rimuovere le vite torx dal lato posteriore inferiore della sella; quindi rimuovere la sella.

ATTENZIONE

Accertarsi di scollegare il connettore del cablaggio dello scaldasella prima di rimuovere la sella.

2. Rimuovere il cavo negativo della batteria ed il filo di massa; quindi rimuovere il cavo positivo.

■ **NOTA:** Per facilitare il rimontaggio, annotare il percorso e le posizioni di fissaggio dei cavi e del cablaggio prima di rimuovere la batteria.

3. Rimuovere le due viti ed i controdadi che fissano la staffa della batteria/il solenoide alla base della sella; quindi alzare e tirare fuori la staffa e rimuovere la batteria.

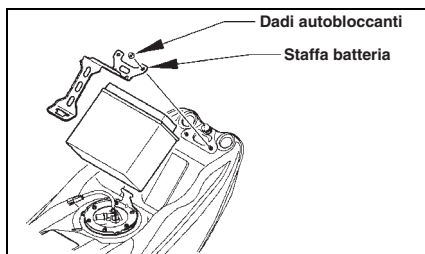

0747-528

⚠ AVVERTENZA

Evitare lo spargimento ed il contatto del liquido della batteria con la pelle, gli occhi e gli abiti.

ATTENZIONE

Non caricare la batteria mentre è nella motoslitte con i terminali della batteria collegati.

4. Lavare a fondo la batteria con acqua e sapone; quindi con una spazzola metallica pulire i morsetti della batteria e le estremità dei cavi, eliminando tutti i depositi corrosivi. Sostituire i cavi o le estremità dei cavi danneggiati.

■ **NOTA:** Se i morsetti della batteria o le estremità dei cavi presentano un deposito residuo di polvere bianca/verde, applicare acqua e bicarbonato di sodio per neutralizzare l'acido; quindi sciacquare via con acqua saponata calda.

ATTENZIONE

Non rimuovere la guarnizione di tenuta di una batteria sigillata.

⚠ AVVERTENZA

L'acido della batteria è nocivo se viene a contatto degli occhi, della pelle o degli abiti. Agire sempre con prudenza quando si maneggia una batteria.

5. Controllare la tensione della batteria con un multimetro. Lo strumento non deve fornire una lettura inferiore a 12.5 Volt DC per una batteria completamente carica.

■ **NOTA:** A questo punto, se lo strumento fornisce una lettura conforme alla specifica, la batteria può tornare in servizio (vedere punto 9).

6. Se lo strumento fornisce una lettura inferiore alla tensione specificata, caricare la batteria seguendo le seguenti istruzioni.
 - A. Se si usa un caricabatteria automatico, seguire sempre le istruzioni del produttore del caricabatteria.
 - B. Se si usa un caricabatteria a corrente costante, per il caricamento della batteria usare la seguente tabella.

ATTENZIONE

Non superare mai la velocità di carica standard.

⚠ AVVERTENZA

Se si surriscalda, la batteria può esplodere provocando lesioni gravi o il decesso. Monitorare sempre con cura i tempi e le velocità di carica. Interrompere la carica se la batteria diviene molto calda al tatto. Lasciarla raffreddare prima di riprendere la carica.

Tabella per il caricamento della batteria(caricabatteria a corrente costante)

Tensione batteria (CC)	Stato di carica	Tempo di carica richiesto (a 1.5-2.0 A)
12.5 (minimo)	100%	Nessuno
12.2-12.4	75%-99%	3-6 ore
12.0-12.2	50%-74%	5-11 ore
11.0-11.9	25%-49%	13 ore (minimo)
11.5 o meno	0-24%	20 ore (minimo)

■NOTA: Se la tensione della batteria è di 11.5 Volt DC o meno, alcuni caricabatteria possono “spegnersi automaticamente” e interrompere la carica. Se ciò avviene, collegare in parallelo al caricabatteria collegato per un breve periodo di tempo una batteria esterna completamente carica (positivo con positivo e negativo con negativo). Dopo 10-15 minuti, scollegare la batteria esterna lasciando il caricabatteria collegato, che dovrebbe continuare la carica. Se il caricabatteria “si spegne automaticamente,” sostituire la batteria.

7. Dopo aver caricato la batteria per il periodo di tempo specificato, rimuovere il caricabatteria e lasciare riposare la batteria per 1-2 ore.
8. Collegare il multimetro e controllare la tensione della batteria. Lo strumento non deve fornire una lettura inferiore a 12.5 Volt DC. Se la tensione è conforme alla specifica, la batteria è pronta per l'uso.

■NOTA: Se la tensione di cui al punto 8 è inferiore alla specifica, caricare la batteria per altre 1-5 ore; quindi ricontrrollare. La batteria è pronta per l'uso.

9. Piazzare la batteria nella motoslitte; quindi applicare uno strato leggero di grasso multiuso sui morsetti della batteria e sulle estremità dei cavi.

ATTENZIONE

Prima d'installare la batteria, accertarsi che la chiave d'accensione sia su OFF.

10. Fissare il cavo positivo rosso al terminale positivo della batteria usando un bullone senza dado, una rosetta di sicurezza, ed una rondella piatta. Serrare a fondo.
11. Fissare il cavo negativo nero principale ed il cavo negativo nero sottile alla batteria con un bullone senza dado, una rosetta di sicurezza, ed una rondella piatta. Serrare a fondo.

ATTENZIONE

Invertendo la connessione dei cavi (positivo con negativo e negativo con positivo), si possono provocare gravi danni all'impianto elettrico.

■NOTA: Accertarsi che i cablaggi ed i cavi siano posati correttamente, come annotato durante la procedura di rimozione della batteria.

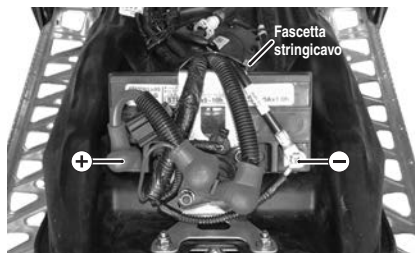

XM167A

12. Installare la staffa della batteria/il solettone e serrare le due viti ed i controdadi con una coppia di 1.2 kg-m (105 in.-lb); quindi installare la sella e fissarla con la vite torx. Serrare a fondo.

■NOTA: Prima di abbassare e fissare la sella, collegare il connettore del cablaggio dello scaldasella.

Fusibili

I fusibili proteggono l'impianto elettrico della motoslitte dai sovraccarichi. Se dei componenti elettrici della motoslitte non funzionano, è possibile che l'impianto sia stato sovraccaricato, facendo bruciare un fusibile. Prima di riparare o sostituire qualsiasi componente elettrico, controllare i relativi fusibili. Se un fusibile brucia (aprendo un circuito), tutti i componenti della motoslitte che usano quel circuito non funzionano.

Una volta stabilito quale sia il fusibile da controllare, eseguire i seguenti punti:

1. Localizzare il gruppo fusibili e rimuovere il coperchio del gruppo fusibili.

■NOTA: Il gruppo fusibili si trova dietro il contenitore di troppopieno del liquido refrigerante.



XM124A

■ **NOTA:** Sotto il coperchio del gruppo fusibili vi sono dei fusibili di riserva.

2. Rimuovere il fusibile sospetto.

■ **NOTA:** Le descrizioni delle funzioni dei fusibili sono vicino ai contatti dei fusibili nel gruppo fusibili.

3. Guardare attraverso il lato trasparente del fusibile per vedere se l'elemento all'interno si è bruciato o si è staccato. In questo caso, il fusibile è bruciato e va rimpiazzato con un fusibile d'ampereaggio corretto.

▲ AVVERTENZA

Sostituire sempre un fusibile con un altro dello stesso amperaggio secondo specifica. Se si utilizza un fusibile con un amperaggio superiore, si possono provocare danneggiamenti gravi dei cavi e incendi.

4. Installare il coperchio del gruppo fusibili e chiudere il pannello di accesso.

Se non è stata determinata la causa del sovraccarico, è possibile che un fusibile continui a bruciarsi anche dopo la sostituzione. Se il fusibile continua a bruciarsi, portare la motoslitte per l'assistenza ad un concessionario autorizzato Yamaha per motoslitte. Se non coperto dalla garanzia, questo intervento di assistenza è a discrezione e spese del proprietario della motoslitte.

Impianto frenante

La Yamaha consiglia di verificare giornalmente la presenza di perdite di liquido dei freni, usura o danneggiamenti ed il funzionamento corretto dell'impianto frenante (leva del freno, serbatoio del liquido dei freni, tubo flessibile, pinza, pastiglie e disco del freno). Inoltre si deve controllare ogni volta il livello del liquido dei freni prima di accendere il motore.

▲ AVVERTENZA

NON utilizzare la motoslitte se il blocco della leva del freno è innestato, o se un qualsiasi componente dell'impianto frenante è danneggiato, usurato o regolato erroneamente. Se si utilizza la motoslitte con l'impianto frenante che non funziona correttamente, vi è il rischio di lesioni personali gravi.

Controllo/Rabbocco del liquido dei freni

1. Controllare il livello del liquido con il serbatoio del liquido dei freni in posizione orizzontale e dopo aver tolto il coperchio. Il livello del liquido dei freni deve raggiungere il riferimento di livello alto sul serbatoio.

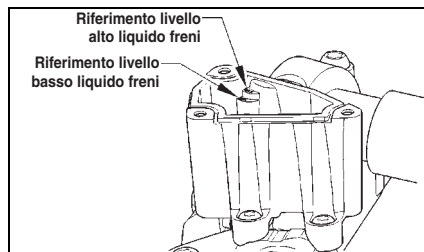

745-817A

2. Se il liquido dei freni è al di sotto del riferimento di livello alto, rabboccare con il liquido dei freni DOT 4 approvato dalla Yamaha fino a raggiungere il livello consigliato. Installare e fissare il coperchio del serbatoio. Evitare che l'umidità contamini l'impianto frenante.

ATTENZIONE

Il liquido dei freni è altamente corrosivo. Non versare il liquido dei freni su nessuna delle superfici della motoslitte.

▲ AVVERTENZA

Non riempire eccessivamente il serbatoio del liquido dei freni. Il riempimento eccessivo del serbatoio può provocare il blocco idraulico dell'impianto frenante. Usare solo il liquido dei freni DOT 4 approvato dalla Yamaha. Per il cambio o la miscelazione, non usare liquidi freni di tipo o gradazioni diversi. Questo può provocare la mancanza dell'effetto frenante. La mancanza dell'effetto frenante può provocare lesioni gravi o persino il decesso.

Cambio del liquido dei freni

Il liquido dei freni va cambiato regolarmente, e ogni volta che si è surriscaldato o contaminato. Il liquido dei freni andrebbe cambiato ogni 1600 km (1000 miglia) oppure al termine della stagione di utilizzo della motoslitte, a seconda di quale evento si verifica per primo. Per questo intervento di assistenza, portare la motoslitte ad un concessionario autorizzato Yamaha per motoslitte. L'esecuzione di questo intervento di assistenza è a discrezione ed a spese del proprietario della motoslitte.

Controllo della corsa della leva del freno

Prima di ogni utilizzo, controllare la corsa della leva del freno usando la seguente procedura:

1. Stringere a fondo la leva del freno.

NOTA: Non pompare la leva del freno, perché questo provocherebbe una lettura imprecisa.

2. Misurare la distanza tra la leva del freno ed il manubrio. La distanza deve essere superiore a 2.54 cm (1 in.).

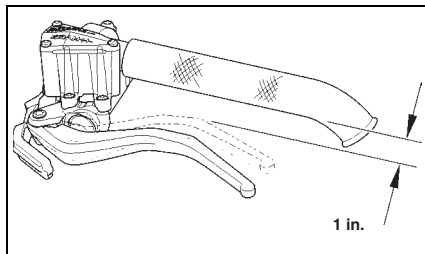

0745-816

3. Se la distanza rilevata è inferiore alla specifica, portare la motoslitte per l'assistenza ad un concessionario autorizzato Yamaha per motoslitte. Se non coperto dalla garanzia, questo intervento di assistenza è a discrezione e spese del proprietario della motoslitte.

AVVERTENZA

Non utilizzare la motoslitte se la distanza tra la leva del freno stretta ed il manubrio è inferiore a 2.54 cm (1 in.). L'effetto frenante può venire a mancare. La mancanza dell'effetto frenante può provocare lesioni personali gravi.

Spurgo dell'impianto frenante

Se stringendo la leva del freno si ha una sensazione di cedevolezza, potrebbe essere necessario spurgare l'impianto frenante. Per spurgare i freni, usare la seguente procedura:

NOTA: Il proprietario della motoslitte può eseguire lo spurgo dell'impianto frenante, se è qualificato per farlo. Se il proprietario non si sente qualificato per questo tipo di assistenza, portare la motoslitte ad un concessionario autorizzato Yamaha per motoslitte. L'esecuzione di questo intervento di assistenza è a discrezione ed a spese del proprietario della motoslitte.

1. Rimuovere il coperchio del serbatoio e (se necessario) riempire il serbatoio fino al riferimento livello alto liquido dei freni con il liquido dei freni DOT 4 approvato dalla Yamaha.

ATTENZIONE

Il liquido dei freni è altamente corrosivo. Non versare il liquido dei freni su nessuna delle superfici della motoslitte.

AVVERTENZA

Usare solo il liquido dei freni DOT 4 approvato dalla Yamaha. Tipi sostitutivi possono provocare la mancanza dell'effetto frenante.

2. Infilare un pezzo di tubo flessibile sulla sfera della valvola di sfido e inserire l'altra estremità del tubo in un contenitore.

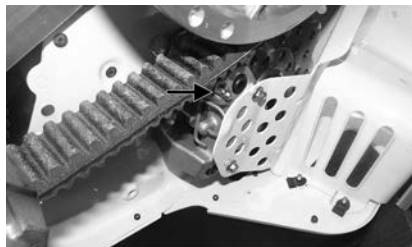

XM145A

- Stringere lentamente la leva del freno fino ad ottenere la pressione massima; quindi mantenere stretta la leva per mantenere la pressione. Aprire la valvola di sfiato per scaricare il liquido dei freni e l'aria. Quando il flusso di liquido dei freni si arresta, chiudere la valvola di sfiato; quindi rilasciare la leva del freno.
- Ripetere il punto 3 fino a quando il liquido dei freni scorre privo di bolle d'aria.

■ **NOTA:** Durante la procedura di spurgo, può rendersi necessario riempire il serbatoio. Non versare mai al liquido dei freni di scendere al di sotto del riferimento di livello basso nel serbatoio.

- Quando il liquido dei freni è completamente privo d'aria e si ha una sensazione di durezza stringendo la leva del freno, riempire il serbatoio fino al riferimento di livello alto liquido dei freni; quindi installare e fissare il coperchio. Rimuovere il tubo flessibile dalla valvola di sfiato.

Controllo/Cambio delle pastiglie dei freni

La condizione delle pastiglie dei freni va controllata giornalmente, e le pastiglie vanno cambiate se sono usurate o danneggiate. Per controllare e cambiare le pastiglie dei freni, usare la seguente procedura:

■ **NOTA:** Il proprietario della motoslitte può eseguire il cambio delle pastiglie dei freni, se è qualificato per farlo. Se il proprietario non si sente qualificato per questo tipo di assistenza, portare la motoslitte ad un concessionario autorizzato Yamaha per motoslitte. L'esecuzione di questo intervento di assistenza è a discrezione ed a spese del proprietario della motoslitte.

■ **NOTA:** Quando si installano delle pastiglie freni nuove, installarle sempre tutte allo stesso tempo. Non installare mai una sola pastiglia, o non utilizzare pastiglie freni già usate in un'altra motoslitte.

- Rimuovere il coperchio del serbatoio del liquido dei freni; quindi togliere dal serbatoio la maggior parte del liquido dei freni. Rimontare il coperchio.

ATTENZIONE

Il liquido dei freni è altamente corrosivo. Non versare il liquido dei freni su nessuna delle superfici della motoslitte.

■ **NOTA:** La procedura di cui sopra lascia spazio per il liquido dalla pinza quando si spingono i pistoncini nella pinza per installare le pastiglie nuove. Riposizionando il coperchio, si impedisce la fuoriuscita del liquido.

- Aprire il pannello di accesso laterale sinistro.
- Rimuovere le viti torx che fissano il coprifreno al supporto del carter della cinghia; quindi rimuovere i bulloni senza dado che fissano il coprifreno alla pinza del freno.
- Spostare via con cautela il copri freno; quindi rimuovere la copiglia elastica che fissa le pastiglie freno al gruppo della pinza.
- Usando una pinza, estrarre la pastiglia freno esterna dal gruppo della pinza.



PC013

■ **NOTA:** Cambiando una pastiglia per volta, si impedisce al pistoncino di spingere l'altro pistoncino fuori dalla pinza.

- Misurare lo spessore della pastiglia freno. Lo spessore della pastiglia freno deve essere maggiore di 1.0 mm (0.04 in.). Se lo spessore della pastiglia freno è inferiore al valore secondo specifica, si devono sostituire entrambe le pastiglie.

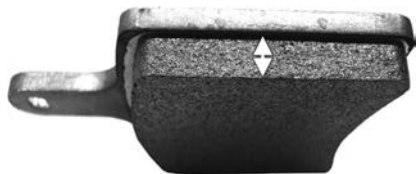

PC011A

7. Con un utensile a lama piatta, spingere lentamente e con cautela il pistoncino nella pinza.
8. Posizionare la pastiglia freno esterna nella pinza; quindi installare la copiglia elastica nel gruppo della pinza.
9. Ripetere i punti 5-8 per la pastiglia interna; quindi fissare la pastiglia con la copiglia elastica.
10. Rimuovere il coperchio del serbatoio e togliere il liquido dei freni rimanente; quindi riempire il serbatoio con liquido dei freni nuovo e rimontare il coperchio.
11. Pompate la leva del freno per garantire il posizionamento corretto delle pastiglie freno e la corsa corretta della leva del freno; quindi rilasciarla.

■ **NOTA:** Se la corsa della leva del freno non rientra nella specifica, eseguire lo spurgo dell'impianto frenante.

12. Rimuovere il coperchio del serbatoio e riempire il serbatoio (se necessario) con liquido dei freni nuovo fino al livello corretto; quindi rimettere il coperchio.
13. Fissare il copri freno, la frizione secondaria (serraggio a 20 ft-lb) ed il carter posteriore della cinghia; quindi chiudere e fissare il pannello di accesso laterale sinistro.

■ **NOTA:** Quando si montano pastiglie freno nuove, occorre "rodarle" (vedere il punto Rodaggio delle pastiglie freno).

Rodaggio delle pastiglie freno

Dopo la sostituzione delle pastiglie freno, le pastiglie nuove devono rodarsi per ottenere la massima efficienza dalla frenata. La distanza di frenata è più lunga fino a quando le pastiglie freno non si sono rodate correttamente.

Per rodare correttamente i freni, usare la seguente procedura:

1. Scegliere un'area grande a sufficienza per accelerare in sicurezza a 50-65 km/h (30-40 mph) e frenare fino all'arresto.

■ **NOTA:** Si può eseguire questa procedura anche utilizzando un banco di prova schermato.

2. Accelerare a 50-65 km/h (30-40 mph); quindi stringere la leva del freno per rallentare fino all'arresto.

■ **NOTA:** Azionare leggermente la leva del freno per ottenere un arresto dolce; non eccedere nella frenata o non "bloccare" il cigolo.

3. Ripetere la procedura 10-15 volte, lasciando raffreddare tra gli arresti.

■ **NOTA:** Non ripetere la procedura troppo presto o in modo così aggressivo da far diventare il disco freno "rosso incandescente."

⚠ AVVERTENZA

Fino a quando le pastiglie freno non sono si sono rodate correttamente, non tentare degli arresti improvvisi o non mettersi in situazioni che richiedano un arresto improvviso.

■ **NOTA:** Questa procedura stabilizza il materiale delle pastiglie e ne aumenta la durata.

Tensione della catena

1. Rimuovere il cofano, il coperchio laterale destro, ed il gruppo dello scarico.
2. Allentare il controdamo.
3. Avvitare manualmente il bullone di regolazione della tensione della catena in senso orario fino al massimo possibile; quindi allentarlo di 1 giro e 1/2.

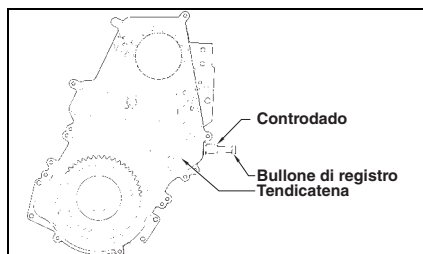

0747-831

4. Bloccando il bullone con una chiave, serrare il controdado con una coppia di 2.5 kg-m (18 ft-lb).
5. Installare il gruppo dello scarico con una guarnizione nuova.
6. Rimettere il coperchio laterale destro e il cofano.

■**NOTA:** Verificare che il cablaggio sia installato correttamente.

Cinghia di trasmissione

La cinghia di trasmissione trasferisce il moto dalla frizione primaria alla frizione secondaria. Se la cinghia è usurata, fessurata, o allungata, non trasmette il massimo del moto e potrebbe anche guastarsi, pertanto va sostituita. È essenziale controllare periodicamente (almeno una volta al mese in condizioni di utilizzo normali) due valori della specifica della cinghia.

1. Misurare la circonferenza esterna della cinghia di trasmissione. La circonferenza dovrebbe essere di 1118-1126 mm (44.0-44.3 in.).
2. Misurare la larghezza esterna della cinghia di trasmissione. La larghezza dovrebbe essere almeno di 34.5 mm (1.36 in.) in caso di una cinghia nuova, oppure di 32.5 mm (1.28 in.) in caso di una cinghia rodada.
3. Verificare che la cinghia non presenti fessurazioni, sfilacciamenti, ecc.

Se una qualsiasi delle specifiche o delle condizioni è insoddisfacente, sostituire la cinghia di trasmissione.

■**NOTA:** Le cinghie di trasmissione andrebbero acquistate da un concessionario autorizzato Yamaha per motoslitte, in quanto le cinghie di trasmissione Yamaha vengono prodotte rispettando esattamente le specifiche e con materiali di qualità. Le cinghie di altri produttori potrebbero non avere le stesse specifiche o la stessa qualità e pertanto il loro utilizzo potrebbe provocare prestazioni scarse ed il degrado prematuro della cinghia.

■**NOTA:** Prima di avviare la motoslitte a temperature estremamente fredde, si consiglia di rimuovere la cinghia di trasmissione e di lasciarla scaldare a temperatura ambiente. Installare la cinghia di trasmissione dopo che ha raggiunto la temperatura ambiente.

Inoltre, le cinghie di trasmissione nuove richiedono un periodo di rodaggio di circa 40 km (25 miglia). Dopo l'installazione di una cinghia di trasmissione nuova, guidare la motoslitte per 40 km (25 miglia) con 3/4 di acceleratore o meno. Aumentando e diminuendo il numero di giri del motore (senza superare 97 km/h [60 mph]), la trama esposta sul fianco della cinghia nuova si logora. Questo permette alla cinghia di trasmissione di raggiungere la sua flessibilità ottimale e ne aumenta la durata.

ATTENZIONE

Non fare girare mai il motore con la cinghia di trasmissione rimossa. Accelerando eccessivamente il motore, si potrebbe danneggiarlo seriamente e guastare la frizione primaria.

Rimozione della cinghia di trasmissione

■**NOTA:** Il proprietario della motoslitte può eseguire il cambio della cinghia di trasmissione, se è qualificato per farlo. Se il proprietario non si sente qualificato per questo tipo di assistenza, portare la motoslitte ad un concessionario autorizzato Yamaha per motoslitte. L'esecuzione di questo intervento di assistenza è a discrezione ed a spese del proprietario della motoslitte.

1. Piazzare la motoslitte su una superficie piana ed azionare il blocco della leva del freno.
2. Aprire il pannello di accesso laterale sinistro e rimuovere il gruppo del carter della cinghia.
3. Ruotare in senso orario la puleggia mobile della frizione secondaria (1); quindi spingerla verso il motore (2) in modo da separarla dalla puleggia fissa.
4. Rimuovere la cinghia di trasmissione tirandola verso l'alto e sopra la puleggia fissa.

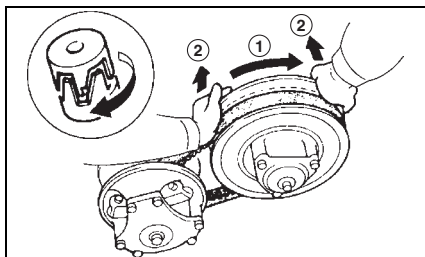

SNO-336

Installazione delle cinghia di trasmissione

■ **NOTA:** Prima di installare la cinghia di trasmissione, pulire a fondo le pulegge usando un solvente detergente adatto.

1. Aprire il pannello di accesso laterale sinistro.
2. Ruotare in senso orario la puleggia mobile della frizione secondaria (1); quindi spingerla verso il motore (2) in modo da separarla dalla puleggia fissa.
3. Installare la cinghia di trasmissione (3) tra le pulegge.

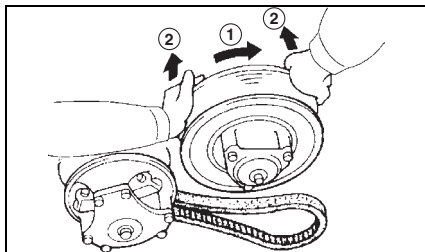

SNO-326

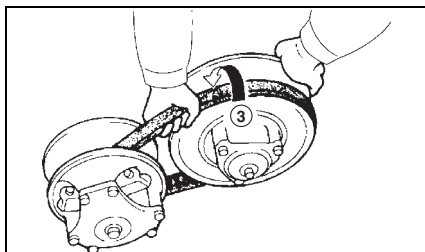

SNO-327

4. Installare il pannello di accesso laterale sinistro.

⚠ AVVERTENZA

Non utilizzare mai la motoslitte senza il pannello di accesso fissato in posizione.

Tensione del cingolo

La tensione del cingolo è correlata direttamente alle prestazioni generali della motoslitte. Se il cingolo è troppo allentato, potrebbe sbattere contro il tunnel usurandosi, oppure potrebbe “saltare” sui roccetti del cingolo. Se il cingolo è estremamente allentato, le ruote tendicingolo possono salire sulle alette, spingendo il cingolo contro il tunnel e “bloccandolo.” La Yamaha consiglia di controllare la tensione del cingolo giornalmente nei primi 500 km (300 miglia) di funzionamento e successivamente una volta alla settimana, regolandola secondo necessità. Il cingolo si allunga e si “assesta” durante il rodaggio. La flessione del cingolo va mantenuta entro l’intervallo consigliato.

⚠ AVVERTENZA

Si deve mantenere la tensione del cingolo corretta. Se si lascia che il cingolo si allenti eccessivamente, vi è il rischio di lesioni personali.

Controllo della tensione del cingolo

⚠ AVVERTENZA

NON tentare di controllare o regolare la tensione del cingolo con il motore in funzione. Girare la chiave d’accensione su OFF. Il contatto con il cingolo in rotazione può provocare lesioni personali.

1. Togliere gli accumuli di ghiaccio e neve dal cingolo, dai roccetti e dall’interno del telaio dei pattini.
2. Sollevare la motoslitte da terra e metterla su un supporto di sicurezza schermato alto abbastanza da permettere l’utilizzo di un dinamometro.
3. Al centro del cingolo (sul lato inferiore), agganciare un dinamometro intorno ad una piastrina del cingolo; quindi tirare il dinamometro verso il basso fino a 9 kg (20 lb). Misurare la flessione (distanza) tra il fondo del pattino antiusura e la superficie interna della piastrina del cingolo. Si dovrebbero misurare 50 mm (2.0 in.).

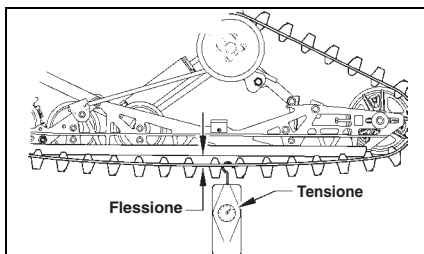

746-788A

■ **NOTA:** Eseguire la misurazione dal fondo del pattino antiusura al punto dello smorzatore colpi sulla guida di scorrimento.

■ **NOTA:** Serrare il cingolo soltanto fino a quando non salta più sui rocchetti. Un serraggio troppo stretto del cingolo provoca il malfunzionamento della sospensione posteriore.

Regolazione della tensione del cingolo

■ **NOTA:** Per garantire la regolazione corretta della tensione del cingolo, eseguire tutte le regolazioni su entrambi i lati della motoslitte.

1. Allentare i bulloni senza dado dei perni delle ruote tendicingolo.

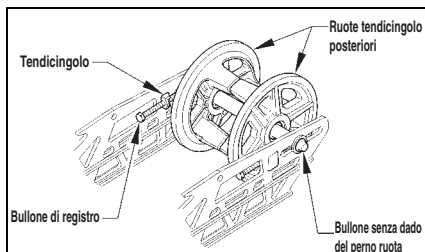

0745-811

2. Se la flessione (la distanza tra il fondo del pattino antiusura e la superficie interna della piastrina del cingolo) supera i valori secondo specifica, serrare i bulloni di registro per ridurre l'allentamento eccessivo del cingolo.

3. Se la distanza tra il tra il fondo del pattino antiusura e la superficie interna della piastrina del cingolo è inferiore ai valori secondo specifica, allentare i bulloni di registro per aumentare l'allentamento del cingolo.

ATTENZIONE

Mantenere sempre la tensione del cingolo entro i valori secondo specifica.

4. Controllare l'allineamento del cingolo.
5. Dopo aver ottenuto la tensione corretta del cingolo, serrare i bulloni senza dado dei perni delle ruote tendicingolo con una coppia di 4.7 kg-m (34 ft-lb); quindi serrare a fondo i bulloni di registro a contatto del perno ruota.

■ **NOTA:** Dato che la tensione e l'allineamento del cingolo sono correlati, controllare sempre entrambi i valori, anche se sembra necessaria solo una regolazione.

⚠ AVVERTENZA

Accertarsi sempre che i bulloni di registro siano a contatto dei perni ruota e che i bulloni senza dado dei perni delle ruote tendicingolo siano serrati secondo specifica. Se non si fa ciò, il cingolo potrebbe allentarsi troppo e, a determinate condizioni di funzionamento, permetterebbe alle ruote tendicingolo di salire sulle alette spingendo il cingolo contro il tunnel e facendolo "bloccare." Se il cingolo "si blocca" durante il funzionamento, c'è il rischio di lesioni personali gravi.

Allineamento del cingolo

L'allineamento corretto del cingolo si ottiene quando le ruote tendicingolo posteriori sono alla stessa distanza dalle alette interne di trascinamento cingolo. L'allineamento scorretto del cingolo può provocare l'usura eccessiva delle ruote tendicingolo, delle alette di trascinamento cingolo e del cingolo stesso. La Yamaha consiglia di controllare l'allineamento del cingolo una volta alla settimana, oppure ogni volta che si regola la tensione del cingolo.

Controllo dell'allineamento del cingolo

⚠ AVVERTENZA

Prima di controllare o regolare l'allineamento del cingolo, accertarsi che la chiave d'accensione sia su OFF e che il cingolo non stia girando. Il contatto con il cingolo in rotazione può provocare lesioni personali.

1. Togliere gli accumuli di ghiaccio e neve dal cingolo, dai rocchetti e dall'interno del telaio dei pattini.
2. Posizionare le punte degli sci contro un muro; dopo di che, utilizzando un supporto di sicurezza schermato, sollevare da terra la parte posteriore della motoslitte, accertandosi che il cingolo sia libero di girare.

⚠ AVVERTENZA

Le punte degli sci devono essere posizionate contro un muro o un oggetto simile.

⚠ AVVERTENZA

NON stare dietro alla motoslitte o vicino al cingolo in rotazione. NON fare girare MAI il cingolo ad alta velocità quando è sospeso.

3. Accendere il motore e accelerare leggermente. Accelerare solo di quanto basta per far compiere diversi giri al cingolo. SPEGNERE IL MOTORE.

■**NOTA:** Lasciare girare il cingolo per inerzia fino a quando si ferma. NON azionare il freno perché questo potrebbe determinare una condizione di allineamento impreciso.

4. Quando il cingolo smette di girare, controllare la relazione tra le ruote tendicingolo posteriori e le alette interne di trascinamento cingolo. Se le ruote tendicingolo posteriori sono centrate tra le alette interne di trascinamento cingolo, non occorre nessuna regolazione.

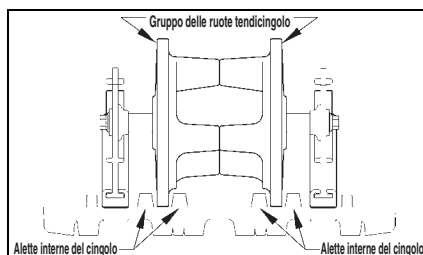

5. Se le ruote tendicingolo posteriori non sono centrate tra le alette interne di trascinamento cingolo, occorre una regolazione.

Regolazione dell'allineamento del cingolo

1. Sul lato del cingolo le cui alette interne di trascinamento cingolo sono più vicine alla ruota tendicingolo posteriore, allentare il bullone senza dado del perno della ruota tendicingolo; quindi girare il bullone di registro di 1 - 1 1/2 giro in senso orario.

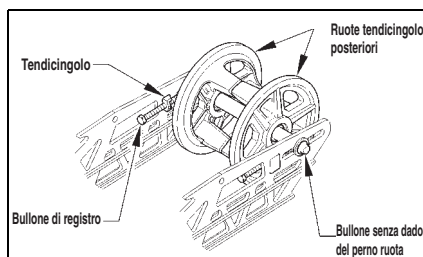

2. Controllare l'allineamento del cingolo e continuare la regolazione fino a ottenere l'allineamento corretto.

■**NOTA:** Accertarsi di aver mantenuto la tensione corretta del circolo dopo la regolazione dell'allineamento del cingolo.

3. Dopo aver eseguito le regolazioni corrette del cingolo ed aver accostato i bulloni di registro agli alloggiamenti dei perni ruote, serrare i bulloni senza dado dei perni delle ruote tendicingolo con una coppia di 4.7 kg-m (34 ft-lb).

⚠ AVVERTENZA

Accertarsi sempre che i bulloni di registro siano a contatto dei perni ruota e che i bulloni senza dado dei perni delle ruote tendicingolo siano serrati secondo specifica. Se non si fa ciò, il cingolo potrebbe allentarsi troppo e, a determinate condizioni di funzionamento, permetterebbe alle ruote tendicingolo di salire sulle alette spingendo il cingolo contro il tunnel e facendolo “bloccare.” Se il cingolo “si blocca” durante il funzionamento, c'è il rischio di lesioni personali gravi.

4. Provare il cingolo sul campo in condizioni reali.
5. Dopo la prova sul campo, controllare l'allineamento del cingolo. Se occorre una regolazione supplementare, ripetere la procedura di regolazione dell'allineamento del cingolo.

Sospensione

Si consiglia di regolare la sospensione per adattarla alle necessità d'impiego della moto ed alle preferenze di guida del conducente.

Le molle dell'ammortizzatore anteriore e la pressione dell'aria dell'ammortizzatore determinano l'entità della pressione degli sci e la reazione della sospensione anteriore su terreni accidentati. È possibile cambiare l'entità della pressione degli sci anche regolando la lunghezza delle cinghie di fermo del braccio anteriore del telaio dei pattini.

La regolazione o le molle dell'ammortizzatore del braccio posteriore influiscono sulla capacità di carico della motoslitte e andrebbero regolate per adattarle al peso e alle preferenze di guida del conducente.

⚠ AVVERTENZA

Leggere e comprendere le informazioni seguenti prima di maneggiare ammortizzatori che contengano gas di azoto ad alta pressurizzazione.

- Non manomettere o tentare di aprire i gruppi bombola.
- Non esporre gli ammortizzatori a fiamme libere o altre sorgenti di elevato calore. In caso contrario, l'unità potrebbe esplodere a causa dell'eccessiva pressione del gas.
- Non deformare o danneggiare in alcun modo le bombole. Eventuali danni alle bombole pregiudicano le prestazioni di smorzamento.
- Non smaltire da sé un ammortizzatore danneggiato o usurato. Se si necessita assistenza, portare l'ammortizzatore ad un concessionario Yamaha.

Regolazione delle molle dell'ammortizzatore dello sci anteriore

Le molle dell'ammortizzatore dello sci anteriore si possono regolare individualmente in funzione delle condizioni del terreno e dello stile di guida del conducente. La ghiera di registro della molla viene regolata in fabbrica, per cui il numero corretto di filetti visibile tra la ghiera di registro ed il corpo filettato dell'ammortizzatore costituisce la taratura iniziale. Si può aumentare la pressione degli sci aumentando la tensione della molla; si può ridurre la pressione degli sci riducendo la tensione della molla.

■ **NOTA: Si devono mantenere regolazioni uguali su entrambi i lati della motoslitte.**

La regolazione del precarico della molla dell'ammortizzatore dello sci anteriore si ottiene svitando il collarino di fermo (B) dalla ghiera (A) e, utilizzando l'utensile di registro della molla dalla borsa portattrezzi, ruotando la ghiera nella direzione desiderata. Serrare il collarino di fermo contro la ghiera.

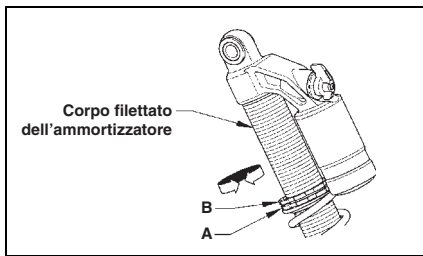

0748-941

Per regolare lo smorzamento, utilizzare la leva di regolazione che si trova sopra la camera EVOL sull'ammortizzatore. È possibile scegliere tra tre regolazioni: 1, 2 o 3.

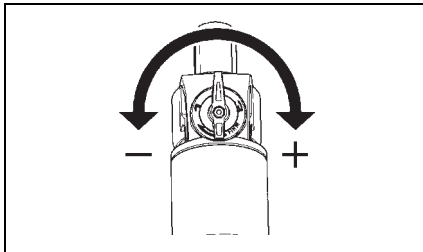

0745-159

Regolazione degli ammortizzatori pneumatici Fox Air

■NOTA: Si consiglia di controllare una volta al mese la pressione dell'aria negli ammortizzatori pneumatici.

■NOTA: Il proprietario della motoslitte può eseguire la regolazione degli ammortizzatori pneumatici, se è qualificato per farlo. Se il proprietario non si sente qualificato per questo tipo di assistenza, portare la motoslitte ad un concessionario autorizzato Yamaha per motoslitte. L'esecuzione di questo intervento di assistenza è a discrezione ed a spese del proprietario della motoslitte.

Gli ammortizzatori pneumatici si possono regolare individualmente in funzione delle condizioni del terreno e dello stile di guida del conducente. In fabbrica gli ammortizzatori subiscono una taratura iniziale (vedere tabella); tuttavia è possibile procedere ad una "taratura di precisione" degli ammortizzatori per adattarli al peso ed allo stile di guida del conducente, nonché alle condizioni del terreno.

■NOTA: Aumentando la pressione dell'aria, la forza della molla pneumatica aumenta; riducendo la pressione dell'aria, la forza della molla pneumatica si riduce.

■NOTA: La pressione dell'ammortizzatore andrebbe controllata/aggiunta a una temperatura ambiente di 65-70 gradi. Si consigliano le regolazioni seguenti, che però variano a seconda delle preferenze o dello stile di guida del conducente.

Tabella delle tarature iniziali

Modello	Ammort. anter. (sci)	Ammort. braccio anteriore	Ammort. braccio posteriore
129" Modelli	75 psi	N/A	N/A
Modelli a cingolo lungo	100 psi	N/A	130 psi
Modelli M-TX, X-TX LE	90 psi (camera principale) 150 psi (camera EVOL)	50 psi (camera principale) 125 psi (camera EVOL)	150 psi (camera principale) 250 psi (camera EVOL)
Modelli R-TX LE (SR10RL)	100 psi (camera principale) 200 psi (camera EVOL)	N/A	N/A

■NOTA: Fare attenzione ad avere la stessa pressione negli ammortizzatori degli sci anteriori prima di utilizzare la motoslitte.

Per aumentare o ridurre la pressione dell'aria, usare la seguente procedura.

■NOTA: Quando si regola la pressione dell'aria, togliere tutto il peso dalla sospensione, e gli ammortizzatori devono essere completamente estesi.

1. Rimuovere dall'ammortizzatore il cappuccio della valvola aria.
2. Avvitare la valvola della pompa di gonfiaggio dell'ammortizzatore di circa sei giri sulla valvola aria dell'ammortizzatore.

■NOTA: Nel momento in cui si collega la pompa all'ammortizzatore, il tubetto flessibile si riempie di aria. Questo provoca una riduzione della pressione sul manometro di 0.14-0.35 kg/cm² (2-5 psi).

3. Per ridurre la pressione dell'aria nell'ammortizzatore, premere per metà il tasto nero della valvola di sfiato e tenerlo premuto fino a quando non si ottiene la pressione desiderata.

■ **NOTA: Premendo completamente il tasto e rilasciandolo, può fuoriuscire soltanto una piccola quantità di aria (microregolazione).**

4. Per aumentare la pressione dell'aria nell'ammortizzatore, pompare fino ad ottenere la pressione desiderata.
5. Rimuovere la valvola della pompa dalla valvola aria dall'ammortizzatore.

■ **NOTA: Quando si toglie dall'ammortizzatore la valvola della pompa, il rumore di fuoriuscita di aria proviene dal tubetto flessibile della pompa, non dall'ammortizzatore.**

6. Installare il cappuccio della valvola aria dell'ammortizzatore.

Regolazione della molla del braccio anteriore del telaio dei pattini

La tensione della molla dell'ammortizzatore del braccio anteriore del telaio dei pattini e le cinghie di fermo sono regolabili. Tuttavia, la Yamaha consiglia di mantenere il precarico della molla dell'ammortizzatore al valore di 3.2-6.4 mm (1/8-1/4 in.) impostato al momento della taratura in fabbrica. Il serraggio della molla dell'ammortizzatore del braccio anteriore del telaio dei pattini può provocare uno sbilanciamento e compromettere le caratteristiche di manovrabilità della motoslitte.

La regolazione della lunghezza delle cinghie di fermo del braccio anteriore determina la distribuzione del peso tra il lato anteriore del telaio dei pattini e gli sci. Stringendo la cinghia di fermo (accorciandola), il lato anteriore del telaio dei pattini si alza, aumentando la pressione degli sci. Allentando la cinghia di fermo (allungandola), il lato anteriore del telaio dei pattini si abbassa, riducendo la pressione degli sci.

Se si adatta la pressione degli sci alle proprie esigenze, accertarsi di regolare uniformemente entrambe le cinghie e di non eccedere nella loro regolazione, influenzando negativamente sulla sterzabilità e sul controllo della motoslitte da parte del conducente. Potrebbe essere necessario fare delle prove per arrivare ad ottenere la regolazione giusta, adatta allo stile di guida personale del conducente.

■ **NOTA: Se si esegue la regolazione delle cinghie di fermo, consigliamo vivamente di mantenere almeno un minimo di 3.2 mm (1/8 in.) di precarico sulla molla dell'ammortizzatore.**

⚠ AVVERTENZA

Non regolare le cinghie di fermo del braccio frontale fino al punto di influire negativamente sulla sterzabilità e sul controllo della motoslitte da parte del conducente.

Regolazione dell'ammortizzatore posteriore del telaio dei pattini (Modelli limitati)

Per regolare lo smorzamento, utilizzare la leva di regolazione che si trova sopra la camera EVOL sull'ammortizzatore. È possibile scegliere tra tre regolazioni: 1, 2 o 3.



SNO-550

Regolazione del precarico della molla posteriore

La corretta regolazione del precarico della molla posteriore è necessaria per ottenere la miglior guida desiderabile. La tabella è concepita per aiutare nella regolazione del precarico della molla posteriore; tuttavia, lo stile di guida è il solo e principale fattore determinante per i requisiti della molla.

Peso del conducente (lb)	Posizione della camma
Fino a 80 kg (180 lb)	1
Da 80 kg (180 lb) a 110 kg (240 lb)	2
Oltre 110 kg (240 lb)	3

■ **NOTA:** Le impostazioni relative alla posizione della camma sono **solo indicative**. Lo stile personale di guida influirà enormemente sulle impostazioni della posizione della camma. Occorre spendere tempo per stabilire le preferenze di impostazione.

La regolazione del precarico della molla posteriore si ottiene ruotando le camme di regolazione. La posizione 3 assicura la guida più rigida, mentre la posizione 1 serve per i conducenti di peso ridotto o per guidare su piste a bassa velocità. La posizione 2 serve per i conducenti di peso medio in condizioni normali. Ruotare sempre la camma dalla posizione più morbida a quella più dura.

ATTENZIONE

Mai forzare le camme di regolazione dalla posizione bassa a quella elevata. Le camme potrebbero danneggiarsi.

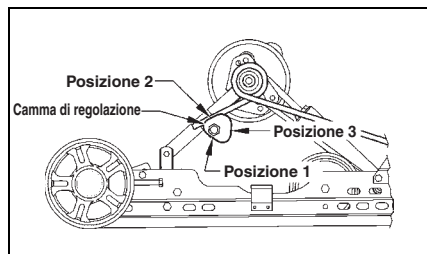

741-450A

Per ruotare la camma di regolazione, utilizzare la chiave per candele contenuta nella borsa porta-attrezzi. Ruotare la chiave fino a portare la camma nella posizione desiderata. Per irrigidire la guida, ruotare la camma in modo da sollevare l'estremità della molla. Eseguire la regolazione opportuna sull'altra camma.

Luci

Per la scelta corretta della lampadina del faro e/o dei LED del fanalino posteriore/luce freni, vedere le relative specifiche tecniche.

Rimozione e installazione del fanalino posteriore/della luce freni

Questi modelli sono equipaggiati con un fanalino posteriore/una luce freni a LED. Se il LED si guasta, va sostituito.

1. Scollegare il connettore del cablaggio del fanalino posteriore.
2. Rimuovere le due viti che fissano il fanalino posteriore alla staffa.

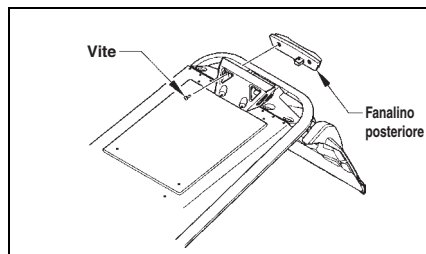

SNO-511

3. Collegare il connettore del cablaggio del fanalino posteriore; quindi fissare il fanalino posteriore alla staffa con le due viti.

Rimozione/Installazione della lampadina del faro

■ **NOTA:** Il bulbo del faro è fragile. **MANEGGIARE CON CAUTELE.** Quando si cambia la lampadina del faro, prima bisogna rimuovere il gruppo del bulbo dalla scatola. Non toccare la parte di vetro della lampadina. Se si tocca il vetro, bisogna pulirlo ed asciugarlo con uno straccio prima di rimontare la lampadina.

1. Scollegare il connettore del cablaggio del faro dalla lampadina; quindi rimuovere l'anello di tenuta di gomma dalla scatola del faro.

2. Ruotare il portalamпада in senso antiorario fino a quando si sgancia dalla scatola; quindi rimuovere la lampadina.

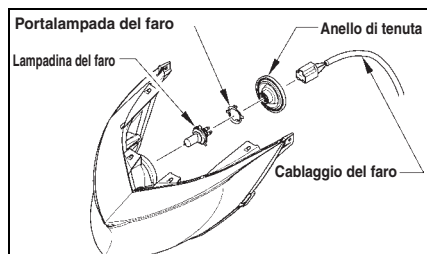

0747-832

3. Installare la lampadina ed il portalamпада; quindi ruotare in senso orario il portalamпада fino a quando si aggancia in posizione.
4. Installare l'anello di tenuta di gomma; quindi collegare il connettore del cablaggio del faro alla lampadina.
5. Controllare l'orientamento del faro.

⚠ AVVERTENZA

Non utilizzare la motoslitte fino a quando il fascio di luce del faro non è regolato correttamente. Se il fascio di luce del faro non è regolato correttamente, non fornisce al conducente l'intensità di luce corretta.

Regolazione dell'orientamento del faro

È possibile eseguire la regolazione verticale del fascio di luce HIGH/LOW (ABBAGLIANTE/ANABBAGLIANTE) del faro. Per la regolazione verticale, si deve usare il centro geometrico del fascio di luce abbagliante.

1. Posizionare la motoslitte su un pavimento orizzontale, in modo che il faro si trovi a circa 8 m (25 ft) di distanza dalla superficie di regolazione dell'orientamento (parete o superficie simile).

■NOTA: Sulla motoslitte deve esserci un carico operativo "medio" quando si esegue la regolazione del faro.

2. Misurare la distanza dal pavimento al punto centrale del faro.
3. Utilizzando il valore ottenuto al punto 2, marcare un riferimento orizzontale sulla superficie di regolazione dell'orientamento.

4. Marcare un riferimento verticale che si intersechi con il riferimento orizzontale sulla superficie di regolazione dell'orientamento direttamente di fronte al faro.

5. Attivare il blocco della leva del freno e accendere il motore. Mettere l'interruttore luce abbagliante/anabbagliante del faro in posizione abbagliante (HIGH). **NON USARE L'ANABBAGLIANTE.**
6. Osservare l'orientamento del fascio di luce del faro. L'orientamento è corretto quando il punto più intenso del fascio è centrato sul riferimento verticale a 50 mm (2 in.) al di sotto del riferimento orizzontale sulla superficie di regolazione dell'orientamento.

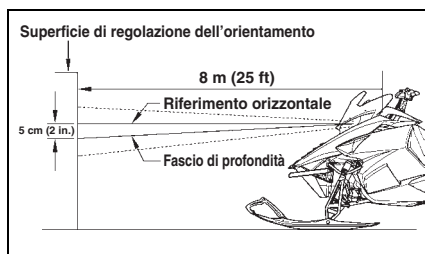

0747-834

7. Regolare il faro con la vite di registro sul retro del faro con l'ausilio di una chiave a bussola da 4 mm ed una prolunga lunga fino ad ottenere la regolazione corretta. Spegnerne il motore; quindi disattivare il blocco della leva del freno.

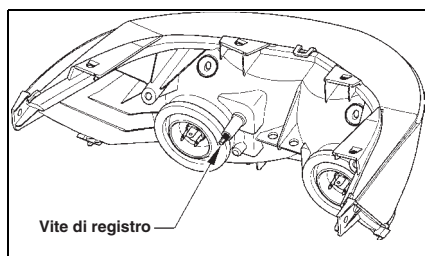

0746-807

Barre antiusura degli sci

La barra antiusura dello sci è una barra sostituibile fissata al lato inferiore dello sci. Lo scopo della barra antiusura è di facilitare le curve con la motoslitte, ridurre al minimo l'usura dello sci e mantenere un buon controllo dello sterzo. Se si utilizza la motoslitte soprattutto nella neve profonda, il logoramento della barra antiusura dello sci sarà minimo; tuttavia, se si utilizza la motoslitte su terreni in cui la coltre di neve è ridotta, la barra antiusura dello sci si logorerà più rapidamente. Per mantenere una sterzabilità ottimale, la Yamaha consiglia di controllare le barre antiusura degli sci prima di ogni utilizzo e di sostituirle, se usurate oltre 1/2 del diametro originario. Le barre antiusura degli sci sono disponibili presso i concessionari autorizzati Yamaha per motoslitte.

▲ AVVERTENZA

L'utilizzo della motoslitte con le barre antiusura degli sci eccessivamente logorate può provocare la perdita del controllo dello sterzo.

Rimozione (Singola)

1. Con l'apposito sollevatore della parte anteriore, alzare il lato anteriore della motoslitte.
2. Togliere i controdadi che fissano la barra antiusura allo sci.

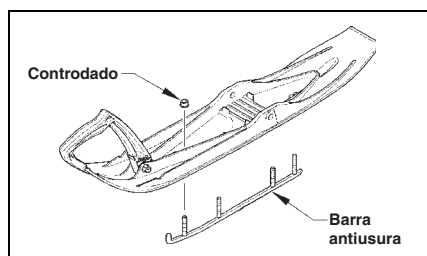

3. Rimuovere la barra antiusura dallo sci.

Installazione (Singola)

1. Posizionare la barra antiusura sul fondo dello sci.
2. Allineare i perni della barra antiusura con i fori nello sci; quindi installare i controdadi. Serrare con una coppia di 2.0 kg-m (15 ft-lb).

Rimozione (Doppia)

1. Con l'apposito sollevatore della parte anteriore, alzare il lato anteriore della motoslitte.
2. Togliere i controdadi, le rondelle e i distanziali che fissano le barre antiusura allo sci.
3. Rimuovere le barre antiusura dallo sci.

■ **NOTA:** Dopo averle rimosse, misurare lo spessore di entrambe le barre antiusura per verificare che rientrino nel limite di usura di 6.0 mm (0.24 in. (A e B)). Sostituire secondo necessità.

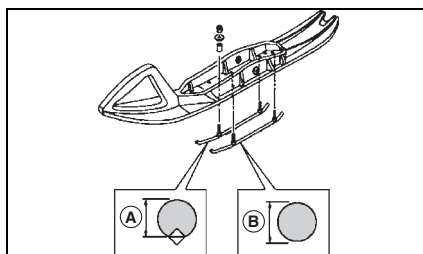

■ **NOTA:** Misurare lo spessore dello sci nel punto in cui il lato anteriore e quello posteriore della barra antiusura tocca lo sci per verificare che rientri nel limite di usura di 13 mm (0.51 in.) (A) e 8 mm (0.31 in.) (B). Sostituire secondo necessità.

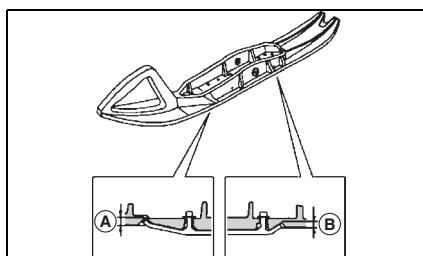

Installazione (Doppia)

1. Posizionare la barra antiusura con il carburo (A) sull'interno dello sci e fissarla senza stringere con il distanziale, la rondella e il dado esistenti; quindi, posizionare la barra antiusura senza il carburo (B) sull'esterno dello sci e fissarla senza stringere con il distanziale, la rondella e il dado esistenti.

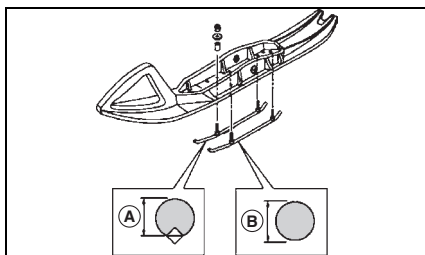

- Serrare i dati uniformemente con una coppia di 2.0 kg-m (15 ft-lb).

Regolazione della distanza degli sci

■ **NOTA:** Per quanto concerne la larghezza massima della distanza degli sci su queste motoslitte, potrebbe essere necessario applicare leggi e/o regolamenti locali. Quando si regola la distanza degli sci, rispettare sempre la larghezza massima prescritta nelle leggi e/o nei regolamenti locali.

■ **NOTA:** È possibile aumentare/ridurre a distanza degli sci di 25 mm (1.0 in.).

Barra antiusura singola

- Piazzare il lato anteriore della motoslitte su un supporto.
- Rimuovere la copiglia; quindi rimuovere il dado flangiato ed il bullone senza dado che fissano il gruppo dello sci al braccio di attacco sci. Rimuovere lo sci. Tenere conto dello smorzatore sci, degli inserti e delle rondelle.

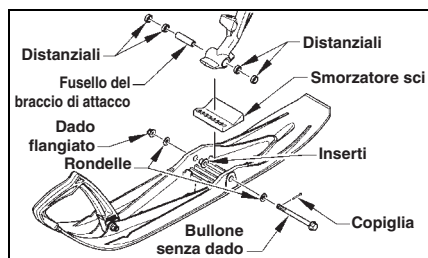

- Per aumentare la distanza degli sci, posizionare il distanziale sci all'esterno del braccio di attacco sci e regolare lo smorzatore.
- Per ridurre la distanza degli sci, posizionare il distanziale degli sci all'interno del braccio di attacco sci e regolare lo smorzatore.

- Applicare un grasso multigrado alla parte non filettata del bullone senza dado; quindi far scorrere il bullone senza dado attraverso lo sci, tenendo conto della posizione dello smorzatore di gomma, degli inserti, e delle rondelle.

■ **NOTA:** Installare il bullone senza dado in modo che il dado flangiato si trovi all'interno dello sci.

- Applicare il bloccafili rosso Yamabond sui filetti del bullone senza dado; quindi serrare il dado con una coppia di 6.2 kg-m (45 ft-lb).
- Posizionare la copiglia nel bullone senza dado dello sci ed allargare le estremità della copiglia.
- Ripetere la procedura per l'altro sci.

Barra antiusura doppia

- Piazzare il lato anteriore della motoslitte su un supporto.
- Rimuovere la copiglia; quindi rimuovere il dado flangiato ed il bullone senza dado che fissano il gruppo dello sci al braccio di attacco sci. Rimuovere lo sci. Tenere conto della posizione dello smorzatore di gomma, degli inserti, e delle rondelle.
- Per aumentare la distanza degli sci, posizionare il distanziale sci all'esterno del braccio di attacco sci e regolare lo smorzatore.
- Per ridurre la distanza degli sci, posizionare il distanziale degli sci all'interno del braccio di attacco sci e regolare lo smorzatore.

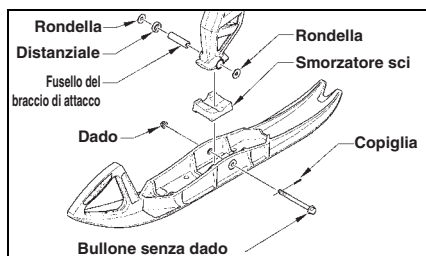

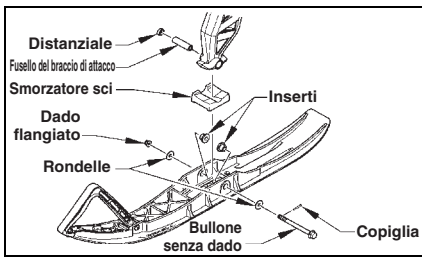

0749-261

5. Applicare un grasso multigrado alla parte non filettata del bullone senza dado; quindi far scorrere il bullone senza dado attraverso lo sci, tenendo conto della posizione dello smorzatore di gomma, degli inserti, e delle rondelle.

■ **NOTA: Installare il bullone senza dado in modo che il dado flangiato si trovi all'interno dello sci.**

6. Applicare il bloccafili rosso Yamaha sui filetti del bullone senza dado; quindi serrare il dado con una coppia di 6.2 kg-m (45 ft-lb).
7. Posizionare la copiglia nel bullone senza dado dello sci ed allargare le estremità della copiglia.
8. Ripetere la procedura per l'altro sci.

Pattini antiusura delle guide

La Yamaha consiglia di controllare i pattini antiusura ogni settimana e di sostituirli secondo necessità. Misurare i pattini antiusura ad intervalli di 254 mm (10 in.). I pattini antiusura devono essere spessi 10.7 mm (0.42 in.) o più.

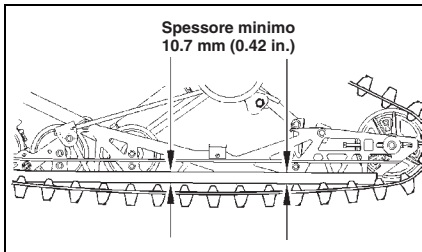

0745-807

Se i valori misurati sui pattini antiusura sono inferiori alla specifica, bisogna sostituire entrambi i pattini per prevenire l'usura precoce delle piastrelle del cingolo e possibili danneggiamenti del cingolo. Per questo intervento di assistenza, portare la motoslitte ad un concessionario autorizzato Yamaha per motoslitte. L'esecuzione di questo intervento di assistenza è a discrezione ed a spese del proprietario della motoslitte.

Ogni volta che si installa un set di pattini antiusura nuovi, andrebbero temperati. Temperare i pattini antiusura guidando la motoslitte per circa un miglio su una pista di neve compatta; quindi passare immediatamente alla neve profonda per far raffreddare i pattini antiusura. Ripetere due o tre volte la procedura (riscaldamento dei pattini antiusura; poi raffreddamento).

■ **NOTA: I pattini antiusura delle guide si usano rapidamente se si utilizza la motoslitte su terreni in cui la coltre di neve è minima. La neve non compattata è necessaria per raffreddare e lubrificare i pattini antiusura e impedirne l'usura rapida.**

■ **NOTA: Sono disponibili Kit di due ruote e Kit di quattro ruote per ridurre il logoramento dei pattini antiusura.**

■ **NOTA: Guidando sul ghiaccio o su neve compatta, si consiglia di installare degli uncini raschiaghiaccio per ridurre il logoramento dei pattini antiusura ed il surriscaldamento del motore.**

Consigli sulle prestazioni

L'utilizzo di una motoslitte ad alte prestazioni richiede un'attenzione particolare, non necessaria per motoslitte a basse prestazioni. Spesso una piccola regolazione può produrre un aumento importante delle prestazioni. Scopo di questo capitolo è di evidenziare le condizioni apparentemente meno importanti che influiscono negativamente sulle prestazioni e le regolazioni necessarie per correggerle. Tuttavia accertarsi di aver letto e compreso a fondo tutto questo manuale, specialmente i capitoli relativi alle candele, alla tensione e all'allineamento del cingolo, e alle sospensioni.

POSIZIONE DELLA CINGHIA DI TRASMISSIONE

La lunghezza, le condizioni e la posizione della cinghia di trasmissione sono tutti elementi importanti per ottenere le massime prestazioni. Per controllare e regolare la cinghia di trasmissione, rimuovere il carter della cinghia; quindi usare la seguente procedura.

■NOTA: Il proprietario della motoslitte può togliere/aggiungere rondelle di spessoramento, se è qualificato per farlo. Se il proprietario non si sente qualificato per questo tipo di assistenza, portare la motoslitte ad un concessionario autorizzato Yamaha per motoslitte. L'esecuzione di questo intervento di assistenza è a discrezione ed a spese del proprietario della motoslitte.

1. Spegner il motore; quindi aprire il pannello di accesso laterale sinistro.
2. Accertarsi che la cinghia di trasmissione sia posizionata tra 1.5 mm (0.06 in.) sopra il bordo delle pulegge della frizione secondaria e 0.5 mm (0.02 in.) sotto al bordo.

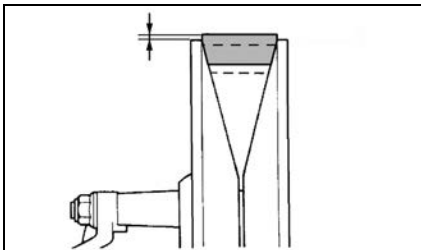

SNO-337

⚠ AVVERTENZA

Se la cinghia non è posizionata correttamente, la velocità di innesto della frizione cambia. La motoslitte potrebbe muoversi inaspettatamente quando si accende il motore.

3. Regolare la posizione togliendo o aggiungendo un distanziale su ciascun bullone di registro.

ATTENZIONE

Dato che la cinghia si usura, può rendersi necessaria una regolazione. Per garantire prestazioni corrette dalla frizione, si dovrebbe regolare la posizione della cinghia aggiungendo un distanziale (2) su ciascun bullone di registro (1) ogni volta che la posizione della cinghia raggiunge 1.5 mm (0.05 in.) sotto il bordo delle pulegge.

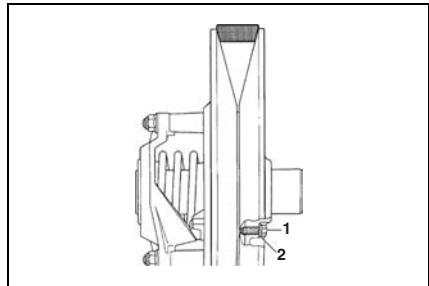

SNO-338

Posizione delle cinghia	Regolazione
Più di 1.5 mm (0.06 in.) sopra il bordo	Togliere un distanziale
Tra 1.5 mm (0.06 in.) sopra il bordo e 0.5 mm (0.02 in.) sotto il bordo	Regolazione non necessaria
Più di 0.5 mm (0.02 in.) sotto il bordo	Aggiungere un distanziale

N. articolo dei distanziali:

90201-061H1: 0.5 mm (0.02 in.)

90201-06037: 1.0 mm (0.04 in.)

4. Chiudere il pannello di accesso.

FRIZIONE PRIMARIA E FRIZIONE SECONDARIA

Mantenere pulita la frizione primaria e la frizione secondaria dovrebbe essere il primo pensiero del conducente. Eventuali depositi sulla frizione primaria e sulla frizione secondaria provenienti dalla cinghia di trasmissione si possono eliminare con aria compressa. Le pulegge si possono pulire con un panno pulito ed un solvente per la pulizia delle parti.

DISASSAMENTO DELLA FRIZIONE PRIMARIA/ FRIZIONE SECONDARIA

Se si constata l'usura precoce della cinghia di trasmissione, o se la cinghia di trasmissione si attorciglia, bisogna verificare che non ci sia un disassamento. Inoltre, bisogna controllare il disassamento ogni volta che si effettuano interventi di assistenza sulla frizione primaria o sulla frizione secondaria.

Controllo del disassamento

1. Rimuovere il pannello di accesso laterale sinistro; quindi alzare e tirare fuori la mensola.
2. Rimuovere la cinghia di trasmissione.

■ **NOTA:** Usare una riga di riscontro lunga circa 470 mm (18.5 in.), larga 20 mm (0.79 in.), e spessa 4 mm (0.16 in.).

3. Piazzare la riga di riscontro lungo il lato posteriore della frizione primaria; quindi misurare il disassamento (a) tra la frizione secondaria e la riga di riscontro. Il disassamento delle pulegge deve rimanere entro 13.0-16.0 mm (0.51-0.63 in.). Se occorre una regolazione, passare al punto 4.

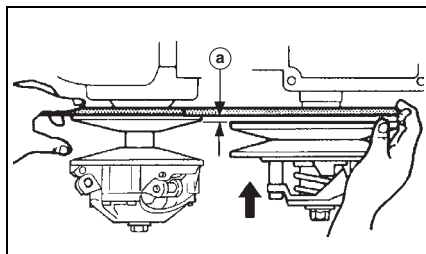

SNO-324

■ **NOTA:** La riga di riscontro deve sporgere oltre il bordo anteriore della frizione primaria.

4. Se occorre eseguire la regolazione del disassamento, rimuovere la frizione secondaria ed aggiungere degli spessori (p/n 8JP-RA449-00: 2 mm, 8JP-RA448-00: 1 mm) per aumentare il disassamento, oppure rimuovere degli spessori per ridurre il disassamento.
5. Una volta raggiunto il disassamento corretto, installare la frizione secondaria e serrare il bullone senza dado con una coppia di 6.4 kg-m (46 ft-lb).

■ **NOTA:** Quando si regola la frizione secondaria, si deve regolare il gioco della frizione (distanza).

6. Con uno spessimetro, misurare il gioco della frizione (distanza). Il gioco (a) dovrebbe rimanere entro 1.0-2.0 mm (0.04-0.08 in.). Se occorre una regolazione, passare al punto 7.

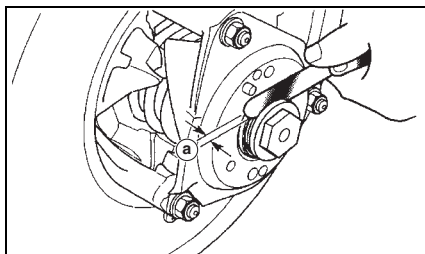

SNO-325

7. Rimuovere il bullone senza dado e la rondella della frizione secondaria; quindi aggiungere spessori (p/n 8JP-RA447-00: 2 mm, 8JP-RA446-00: 1 mm, 8JP-RA433-00: 0.5 mm).
8. Installare il bullone senza dado e la rondella della frizione secondaria. Serrare con una coppia di 6.4 kg-m (46 ft-lb).

BENZINA

Per prestazioni ottimali, usare benzina normale senza piombo da 95 ottani (min.).

Preparativi per il rimessaggio

Prima della rimessa, la motoslitte va sottoposta ad un'assistenza adeguata per prevenire la corrosione ed il deterioramento dei componenti. Questo intervento di assistenza andrebbe affidato ad un concessionario autorizzato Yamaha per motoslitte; tuttavia, il proprietario/conducente può eseguire questo intervento, se lo desidera. L'esecuzione di questo intervento di assistenza è a discrezione ed a spese del proprietario della motoslitte. Per preparare la motoslitte al rimessaggio, la Yamaha consiglia la seguente procedura:

1. Pulire il cuscino della sella con un panno umido ed un prodotto protettivo per il vinile.
2. Pulire a fondo la motoslitte con un tubo da giardino ed un getto d'acqua eliminando lo sporco, l'olio, l'erba ed altri corpi estranei dal telaio dei pattini, dal tunnel, dal cofano e dal puntale della motoslitte. Lasciare asciugare completamente la motoslitte. NON far penetrare acqua nei componenti del motore.
3. Cambiare l'olio motore.
4. Tappare con un panno pulito l'uscita dell'impianto di scarico.
5. Riempire il serbatoio benzina alla sua capacità nominale; poi versare nel serbatoio lo stabilizzatore benzina Yamaha seguendo le istruzioni sul contenitore per quanto concerne il rapporto stabilizzatore/benzina. Serrare a fondo il tappo del serbatoio benzina.
6. Con la motoslitte in piano, controllare il livello del lubrificante nel carter della catena. Se è basso, aggiungere del lubrificante per catene attraverso il foro del tappo di riempimento.
7. Rimuovere la cinghia di trasmissione dalla frizione primaria/frizione secondaria. Posare la cinghia su una superficie piana o infilarla in un involucro di cartone per prevenire attorcigliamenti o distorsioni durante il rimessaggio.
8. Pulire ed ispezionare la frizione primaria e la frizione secondaria.
9. Applicare un lieve strato di olio sulle boccole superiori della colonna dello sterzo e sugli steli degli ammortizzatori.

10. Lubrificare la sospensione posteriore con grasso multigrado.
11. Serrare tutti i dadi, bulloni, e bulloni senza dado accertandosi che tutti i dadi, bulloni, e bulloni senza dado siano serrati a fondo. Accertarsi che tutti i rivetti di assemblaggio dei componenti siano saldi. Sostituire tutti i rivetti allentati.
12. Pulire e lucidare il cofano, la mensola, e il telaio. **NON UTILIZZARE SOLVENTI. IL PROPELENTE DANNEGGIA LA FINITURA PROTETTIVA.**

■**NOTA: Scollegare i cavi della batteria accertandosi di scollegare per primo il cavo negativo; poi pulire i morsetti della batteria ed i cavi. Caricare la batteria.**

ATTENZIONE

Se lasciate inattive per lunghi periodi di tempo, le batterie sigillate vanno caricate. La Yamaha consiglia una carica di mantenimento una volta al mese. Rispettare le istruzioni e gli avvisi di cautela del produttore.

13. Se possibile, rimessare la motoslitte al coperto. Alzare il cingolo da terra mettendo un supporto sotto il lato posteriore ed accertandosi che la motoslitte sia ben fissata. Allentare i bulloni di registro del cingolo per ridurre la tensione del cingolo. Coprire la motoslitte con un telone per macchine o un telone impermeabile pesante per proteggerla dallo sporco e dalla polvere.

14. Se la motoslitta è lasciata in rimessa all'aperto, posizionarla al di fuori di radiazioni solari dirette; quindi alzarla completamente da terra mettendola su un supporto e accertandosi che sia ben fissata. Allentare i bulloni di registro del cingolo per ridurre la tensione del cingolo. Coprire con un telone per macchine o un telone impermeabile pesante per proteggerla dallo sporco, dalla polvere e dalla pioggia.

ATTENZIONE

Evitare il rimessaggio sotto i raggi diretti del sole ed usando un telone di plastica, in quanto l'umidità può accumularsi sulla motoslitta causandone la corrosione.

Preparativi dopo il rimessaggio

Togliere la motoslitte dal rimessaggio e prepararla correttamente per un'altra stagione garantirà molte miglia e ore di funzionamento senza problemi. La Yamaha consiglia la seguente procedura:

1. Pulire a fondo la motoslitte. Lucidare l'esterno della motoslitte.
 2. Pulire il motore. Togliere il panno dall'impianto di scarico. Verificare che l'impianto di scarico ed il silenziatore dell'aspirazione dell'aria non siano ostruiti.
 3. Verificare la presenza di segni di usura o di sfilacciamenti su tutti i fili ed i cavi di comando. Sostituire se necessario. Utilizzare fascette serracavi o nastro per posare i fili ed i cavi lontani dai componenti caldi o rotanti.
 4. Verificare che la cinghia di trasmissione non presenti fessurazioni e strappi. Controllare le specifiche della cintura. Sostituirla, se danneggiata o usurata. Installare la cinghia di trasmissione.
- NOTA: Se la vecchia cinghia è usurata, ma ancora in condizioni accettabili, metterla da parte con la motoslitte per usarla come ricambio in caso di emergenza.**
5. Serrare tutti i dadi, bulloni, e bulloni senza dado accertandosi che tutti i dadi, bulloni, e bulloni senza dado siano serrati a fondo.
 6. Se non è stato fatto durante i preparativi per il rimessaggio, lubrificare la sospensione posteriore con un grasso multigrado.
 7. Controllare il livello del liquido refrigerante e verificare che tutti i tubi flessibili e le connessioni del liquido refrigerante non presentino deterioramenti o fessurazioni. Aggiungere del refrigerante miscelato correttamente secondo necessità.
 8. Caricare la batteria fino a quando non è completamente carica; poi collegare i cavi della batteria accertandosi di collegare per primo il cavo positivo. Testare l'impianto di avviamento elettrico.

9. Ispezionare tutto l'impianto frenante, tutti i comandi, il faro, il fanalino posteriore, la luce freni, le barre di usura degli sci, e l'orientamento del faro; regolare o sostituire secondo necessità.
10. Regolare il cingolo alla tensione e all'allineamento corretti.

Livello di rumorosità e di vibrazioni

Livello di rumorosità (77/311/CEE):

92 dB(A) a 4375 giri/min

Incertezza della misurazione:

3.0 dB(A)

Livello di potenza sonora ponderato A:

103 dB(A) a 4375 giri/min

Incertezza della misurazione:

3.0 dB(A)

Vibrazioni sulla sella (EN1032, ISO 5008):

Non superiori a 0.5 m/s²

Incertezza della misurazione:

0.2 m/s²

Vibrazioni sul manubrio (EN1032, ISO 5008):

Non superiori a 2.5 m/s²

Incertezza della misurazione:

0.2 m/s²

Le cifre riportate sono livelli di emissioni e non rappresentano necessariamente livelli per lavorare in sicurezza. Benché vi sia una correlazione tra i livelli di emissioni e di esposizione, non è possibile farvi affidamento per stabilire se siano necessarie o meno ulteriori precauzioni. I fattori che influiscono sul livello di esposizione effettivo del personale comprendono le caratteristiche dell'ambiente di lavoro, le altri fonti di rumore, ecc., ossia il numero di macchine e degli altri processi adiacenti e la durata dell'esposizione al rumore degli addetti. Inoltre, il livello di esposizione ammissibile può variare da stato a stato. Le presenti informazioni, tuttavia, consentiranno all'utilizzatore della motoslitte di valutare meglio i pericoli e rischi.



Stampato in U.S.A.