



⚠ Leia atentamente este manual antes de utilizar este veículo.

MANUAL DO UTILIZADOR

**NIKEN**

**GT**

**MXT850D**

B5B-F8199-P1

**⚠ Leia atentamente este manual antes de utilizar este veículo. Se o veículo for vendido, este manual deve acompanhá-lo.**

## **Para a Europa**

Declaração de Conformidade:

A YAMAHA MOTOR ELECTRONICS Co., Ltd declara por este meio que o tipo de equipamento de rádio, IMOBILIZADOR, BD5-01 está em conformidade com a Diretiva 2014/53/UE.

O texto integral da declaração de conformidade está disponível no seguinte endereço de Internet:

[https://global.yamaha-motor.com/eu\\_doc/](https://global.yamaha-motor.com/eu_doc/)

Banda de frequências: 134.2 kHz

Potência máxima de radiofrequência: 49.0 [dB $\mu$ V/m]

Fabricante:

YAMAHA MOTOR ELECTRONICS Co., Ltd

1450-6 Mori, Mori-machi, Shuchi-Gun, Shizuoka, 437-0292 Japão

Importador:

YAMAHA MOTOR EUROPE N.V.

Koolhovenlaan 101, 1119 NC Schiphol-Rijk, 1117 ZN, Schiphol, Países Baixos

## **Para a África do Sul**



Bem-vindo ao mundo do motociclismo da Yamaha!

Como proprietário da MXT850D, está a beneficiar da vasta experiência da Yamaha e da mais recente tecnologia relativa ao design e fabrico de produtos de alta qualidade, as quais concederam à Yamaha uma reputação de fiabilidade.

Por favor leia atentamente este manual para que possa desfrutar de todas as vantagens da sua MXT850D. O Manual do Utilizador não só lhe dá instruções relativas ao funcionamento, inspeção e manutenção do seu motociclo, como também lhe indica como se proteger a si próprio e aos outros de problemas e ferimentos.

Além disso, as diversas sugestões apresentadas neste manual, ajudá-lo-ão a manter o seu motociclo nas melhores condições possíveis.

Caso tenha quaisquer outras questões, não hesite em contactar o seu concessionário Yamaha.

A equipa da Yamaha deseja-lhe muitas viagens seguras e agradáveis. Por isso, nunca se esqueça de que a segurança é o fator mais importante!

A Yamaha procura continuamente desenvolver o design e a qualidade do produto. Consequentemente, embora este manual contenha as informações mais atuais disponíveis sobre o produto na altura da impressão, poderão existir ligeiras discrepâncias entre o seu motociclo e este manual. Se tiver qualquer questão sobre este manual, consulte um concessionário Yamaha.



---



**Por favor leia este manual cuidadosamente e na totalidade antes de utilizar este motociclo.**

---

# Informações importantes do manual

PAU10134

As informações particularmente importantes são distinguidas neste manual pelas notas seguintes:

|   |  |
|---|--|
|               | <b>Este é o símbolo de alerta de segurança. É usado para alertá-lo para potenciais perigos de ferimentos. Respeite todas as mensagens de segurança assinaladas com este símbolo para evitar possíveis ferimentos ou morte.</b> |
|  <b>AVISO</b> | <b>Um AVISO indica uma situação perigosa que, se não for evitada, pode resultar em morte ou ferimentos graves.</b>   |
| <b>PRECAUÇÃO</b>  | <b>Uma PRECAUÇÃO indica precauções especiais que devem ser adotadas para evitar danos no veículo ou outros danos materiais.</b>  |
| <b>NOTA</b>   | <b>Uma NOTA fornece informações importantes para esclarecer ou simplificar os procedimentos.</b>   |

\*O produto e as especificações estão sujeitos a alterações sem aviso prévio.



PAU36391

**MXT850D**  
**MANUAL DO UTILIZADOR**  
©2020 pela Yamaha Motor Co., Ltd.  
1ª edição, setembro 2019  
Reservados todos os direitos.  
Qualquer reimpressão ou utilização  
não autorizada sem  
o consentimento escrito da  
Yamaha Motor Co., Ltd.  
estão expressamente proibidas.  
Impresso na Holanda.

# Índice

---

## Informações relativas à

**segurança** ..... 1-1

**Descrição** ..... 2-1

Vista esquerda ..... 2-1

Vista direita ..... 2-2

Controlos e instrumentos ..... 2-3

## Funções dos controlos e

**instrumentos** ..... 3-1

Sistema imobilizador ..... 3-1

Interruptor principal/bloqueio  
da direção ..... 3-2

Interruptores do guiador ..... 3-3

Indicadores luminosos e luzes  
de advertência ..... 3-5

Sistema de controlo de cruzeiro .... 3-7

Contador multifuncional ..... 3-11

Modo D (modo de transmissão) ... 3-19

Alavanca da embraiagem ..... 3-20

Pedal de mudança de  
velocidades ..... 3-20

Sistema de mudança rápida  
de velocidade ..... 3-21

Alavanca do travão ..... 3-21

Pedal do travão ..... 3-22

ABS ..... 3-22

Sistema de controlo de tração .... 3-23

Tampa do depósito de  
combustível ..... 3-25

Combustível ..... 3-26

Tubo de descarga do depósito

de combustível ..... 3-27

Conversor catalítico ..... 3-28

Assentos ..... 3-28

Cabo porta-capacete ..... 3-30

Compartimento de  
armazenagem ..... 3-30

Espelhos retrovisores ..... 3-31

Ajuste da forquilha dianteira ..... 3-31

Ajuste do amortecedor ..... 3-33

Tomadas CC auxiliares ..... 3-34

Descanso lateral ..... 3-35

Sistema de corte do circuito  
de ignição ..... 3-36

## Para sua segurança – verificações

**prévias à utilização** ..... 4-1

## Utilização e questões importantes

**relativas à condução** ..... 5-1

Rodagem do motor ..... 5-1

Colocar o motor em  
funcionamento ..... 5-2

Mudança de velocidades ..... 5-3

Sugestões para a redução do  
consumo de combustível ..... 5-4

Estacionamento ..... 5-4

**Manutenção periódica e ajustes** ..... 6-1

Jogo de ferramentas ..... 6-2

Tabelas de manutenção

periódica ..... 6-3

Tabela de manutenção periódica

para o sistema de controlo

das emissões ..... 6-3

Tabela de lubrificação e

manutenção geral ..... 6-5

Remoção e instalação do

painel ..... 6-10

Verificação das velas de

ignição ..... 6-11

Lata ..... 6-12

Óleo do motor ..... 6-12

Porquê Yamalube ..... 6-15

Refrigerante ..... 6-15

Elemento do filtro de ar ..... 6-16

Verificação da velocidade de

ralenti do motor ..... 6-17

Verificação da folga do punho

do acelerador ..... 6-17

Folga das válvulas ..... 6-17

Pneus ..... 6-18

Rodas de liga ..... 6-20

Ajuste da folga da alavanca

da embraiagem ..... 6-21

Verificação da folga da alavanca

do travão ..... 6-21

Interruptores das luzes dos

travões ..... 6-22

Verificação das pastilhas dos

travões da frente e de trás ..... 6-22

|  |   |
|--|---|
| Verificação do nível de líquido dos travões .....6-23                                | Substituição dos fusíveis ..... 6-33                  |
| Mudança do líquido dos travões .....6-24   | Luzes do veículo ..... 6-35                           |
| Folga da corrente de transmissão.....6-25  | Deteção e resolução de problemas ..... 6-36           |
| Limpeza e lubrificação da corrente de transmissão .....6-26                          | Tabela de deteção e resolução de problemas ..... 6-37 |
| Verificação e lubrificação dos cabos .....6-27                                       | <b>Cuidados e arrumação do motociclo</b> ..... 7-1    |
| Verificação e lubrificação do punho e do cabo do acelerador .....6-27                | Cor mate cuidado ..... 7-1                            |
| Verificação e lubrificação dos pedais do travão e de mudança de velocidades.....6-28 | Cuidados ..... 7-1                                    |
| Verificação e lubrificação das alavancas do travão e da embraiagem .....6-28         | Armazenagem..... 7-3                                  |
| Verificação e lubrificação dos descansos central e lateral .....6-29                 | <b>Especificações</b> ..... 8-1                       |
| Lubrificação dos pivôs do braço oscilante.....6-30                                   | <b>Informações para o consumidor</b> .... 9-1         |
| Verificação da forquilha dianteira .....6-30   | Números de identificação..... 9-1                     |
| Verificação da direcção.....6-31   | Conector de diagnóstico ..... 9-2                     |
| Lubrificação dos rolamentos da direcção .....6-31                                    | Registo de dados do veículo ..... 9-2                 |
| Verificação dos rolamentos de roda.....6-31  | <b>Índice remissivo</b> ..... 10-1                    |
| Bateria .....6-32  |   |

# Informações relativas à segurança

1

PAU84510

## Seja um Proprietário Responsável

Como proprietário do veículo, é responsável pela segurança e funcionamento correto do seu motociclo.

Este é um motociclo de multirrodas inclináveis.

A utilização e manuseamento seguros deste motociclo dependem da adoção de técnicas de condução adequadas, bem como da perícia do condutor. Todos os condutores deverão ter conhecimento dos seguintes requisitos antes de conduzir este motociclo.

O condutor deverá:

- obter instruções completas de uma entidade competente sobre todos os aspetos da utilização do motociclo;
- observar os avisos e os requisitos de manutenção apresentados neste Manual do utilizador;
- obter formação qualificada sobre as técnicas de condução corretas e seguras;
- obter serviços técnicos profissionais, conforme indicado neste Manual do utilizador e sempre que se torne necessário devido a problemas mecânicos.

- Nunca conduza um motociclo sem formação ou instrução adequada. Faça um curso de formação. Os principiantes devem fazer formação com um instrutor certificado. Contacte um concessionário de motociclos autorizado para obter informações sobre os cursos de formação mais próximos de si.

## Condução segura

Efetue as verificações prévias sempre que utilizar o veículo para garantir que se encontra em perfeitas condições de funcionamento. Se o veículo não for inspecionado ou mantido em condições, há mais possibilidades de ocorrer um acidente ou danos no equipamento. Consulte a página 4-1 para obter uma lista de verificações prévias à utilização.

- Este motociclo está concebido para transportar o condutor e um passageiro.
- O facto de os automobilistas não detetarem nem reconhecerem os motociclos no trânsito é a principal causa dos acidentes entre automóveis e motociclos. Muitos acidentes são causados por automobilistas que não veem o motociclo. É importante assegurar-

se que seja visto para reduzir as hipóteses de ocorrência deste tipo de acidente.

## Por isso:

- Use um casaco de cor viva.
- Redobre a atenção ao aproximar-se e ao passar por cruzamentos, uma vez que estes são os locais mais prováveis para a ocorrência de acidentes com motociclos.
- Conduza onde os outros condutores o possam ver. Evite conduzir no ângulo morto de outro condutor.
- Nunca realize operações de manutenção num motociclo sem os conhecimentos adequados. Contacte um concessionário de motociclos autorizado para se informar sobre as operações básicas de manutenção do motociclo. Algumas operações de manutenção só podem ser efetuadas por pessoal certificado.
- Muitos acidentes envolvem condutores inexperientes. De facto, muitos condutores envolvidos em acidentes nem sequer têm carta de condução de motociclos atual.
  - É importante que esteja qualificado para conduzir um motociclo e que só o empreste a outros condutores qualificados.



- Conheça as suas capacidades e as suas limitações. Não tentar exceder as suas limitações é um fator que pode ajudá-lo a evitar um acidente.
- Recomendamos que pratique a condução do seu motociclo em locais onde não haja trânsito, até que esteja bem familiarizado com o mesmo e com todos os seus mecanismos de controlo.
- Muitos acidentes são causados por um erro cometido pelo condutor do motociclo. Um erro tipicamente cometido pelo condutor é fazer uma curva fora-de-mão devido a velocidade excessiva ou a um ângulo de inclinação insuficiente em relação à velocidade.
- Obedeça sempre ao limite de velocidade e nunca ande mais depressa do que o permitido pelas condições da estrada e do trânsito.
- Sinalize sempre qualquer mudança de direção ou ultrapassagem. Assegure-se de que os outros condutores o conseguem ver.
- A postura do condutor e do passageiro é importante para um controlo adequado.
  - Durante a condução, o condutor deverá manter as mãos no guiador e os pés nos apoios de pés, a fim de manter o controlo do motociclo.
  - O passageiro deve segurar-se sempre no condutor, na correia do assento ou na barra de manobra (se o veículo os possuir), com ambas as mãos, e deve manter os pés nos apoios de pés para o passageiro. Nunca transporte um passageiro, exceto se ele ou ela puderem colocar, com firmeza, ambos os pés nos apoios de pés do passageiro.
- Nunca conduza sob a influência de álcool ou outras drogas.
- Este motociclo está concebido para utilização apenas em estrada. Não de se destina a utilização todo-o-terreno.
- Use sempre um capacete aprovado.
- Use uma viseira ou óculos protetores. O vento direcionado para os olhos desprotegidos pode contribuir para uma deficiência da visão que pode atrasar a visualização de uma situação de perigo.
- O uso de um casaco, botas, calças e luvas resistentes, etc., é um meio eficaz na prevenção ou redução de escoriações ou lacerações.
- Nunca use roupas largas, caso contrário estas poderão prender-se nas alavancas de controlo, nos apoios de pés ou nas rodas, causando ferimentos ou até um acidente.
- Use sempre vestuário de proteção que cubra as pernas, os tornozelos e os pés. O motor e o sistema de escape ficam muito quentes durante ou após a utilização e podem provocar queimaduras.
- As precauções acima referidas aplicam-se também ao passageiro.

## Artigos de proteção

A maioria das fatalidades ocorridas em acidentes com motociclos resultam de ferimentos na cabeça. O uso de um capacete de segurança é o fator mais importante para a prevenção ou redução de ferimentos na cabeça.

## Evitar a intoxicação por monóxido de carbono

Qualquer sistema de escape do motor produz monóxido de carbono, um gás mortífero. A inalação de monóxido de carbono

# Informações relativas à segurança

1

pode provocar dores de cabeça, tonturas, sonolência, náuseas, incapacidade de raciocínio e, eventualmente, a morte.

O monóxido de carbono é um gás incolor, inodoro e insípido que pode estar presente mesmo que não consiga ver nem cheirar qualquer gás do escape do motor. Um nível mortífero de monóxido de carbono pode acumular-se rapidamente e a pessoa pode perder os sentidos e não conseguir salvar-se. Além disso, em locais fechados ou com má ventilação, um nível mortífero de monóxido de carbono pode manter-se durante horas ou dias. Se tiver algum sintoma de intoxicação por monóxido de carbono, abandone imediatamente o local, apanhe ar fresco e PROCURE CUIDADOS MÉDICOS.

- Não coloque o motor em funcionamento em locais fechados. Mesmo que tente ventilar os gases de escape do motor com ventiladores ou abrindo portas e janelas, o monóxido de carbono pode atingir rapidamente níveis perigosos.
- Não coloque o motor em funcionamento em locais com má ventilação ou parcialmente fechados, como celeiros, garagens ou alpendres.

- Não coloque o motor em funcionamento no exterior em zonas onde os gases de escape do motor possam introduzir-se num edifício através de portas ou janelas.

## Carga

O acréscimo de acessórios ou carga ao seu motociclo pode afetar adversamente a estabilidade e o manuseamento se a distribuição de peso no seu motociclo for alterada. Para evitar a possibilidade de um acidente, tenha bastante cuidado ao adicionar carga ou acessórios ao seu motociclo. Redobre o cuidado quando conduzir um motociclo que tenha mais carga ou acessórios. Aqui, juntamente com as informações sobre acessórios apresentadas em seguida, encontram-se algumas recomendações gerais a seguir se colocar carga no seu motociclo:

O peso total do operador, passageiro, acessórios e carga não devem exceder o limite máximo de carga. **A utilização de um veículo sobrecarregado pode provocar um acidente.**

**Carga máxima:**  
191 kg (421 lb)

Quando carregar dentro deste limite de peso, mantenha em mente o seguinte:

- A carga e os acessórios devem ser reduzidos ao mínimo indispensável, devendo os mesmos ser colocados tão próximo ao motociclo quanto possível. Acondicione bem os artigos mais pesados o mais perto possível do centro do veículo e distribua o peso o mais uniformemente possível por ambos os lados do motociclo para minimizar o desequilíbrio ou a instabilidade.
- A deslocação dos pesos pode criar um desequilíbrio súbito. Antes de conduzir, certifique-se de que os acessórios e a carga estão bem presos ao motociclo. Verifique com frequência os suportes dos acessórios e os prendedores da carga.
- Ajuste a suspensão em função da carga (apenas modelos com suspensão regulável) e verifique o estado e a pressão dos pneus.
- Nunca prenda artigos grandes ou pesados ao guiador, à forquilha dianteira ou aos guarda-lamas dianteiros. Estes artigos, incluindo alguma carga, tal como sacos-cama, sacos grossos de lã ou tendas, podem criar um manuseamento instável ou uma fraca resposta da direção.



- **Este veículo não foi concebido para puxar um reboque nem para ser conjugado com um sidecar.**

## **Acessórios Yamaha genuínos**

A escolha de acessórios para o seu veículo é uma decisão importante. Os acessórios Yamaha genuínos, disponíveis apenas em concessionários Yamaha, foram concebidos, testados e aprovados pela Yamaha para utilização no seu veículo.

Muitas empresas sem ligação à Yamaha fabricam peças e acessórios ou oferecem outros tipos de modificações para veículos Yamaha. A Yamaha não está numa posição que permita testar os produtos que estas empresas do mercado de reposição fabricam. Por este motivo, a Yamaha não pode aprovar nem recomendar a utilização de acessórios não comercializados pela Yamaha, nem modificações não recomendadas especificamente pela Yamaha, mesmo que a venda e a instalação seja efetuada por um concessionário Yamaha.

## **Peças, acessórios e modificações do mercado de reposição**

Embora possa encontrar produtos do mercado de reposição idênticos a acessórios Yamaha genuínos ao nível de design e qualidade, deve reconhecer que alguns aces-

sórios ou modificações do mercado de reposição não são adequados devido aos potenciais perigos para a sua segurança e a de terceiros. A instalação de produtos do mercado de reposição ou a implementação de modificações no veículo que alterem qualquer uma das suas características de design e de funcionamento podem expô-lo a si e a terceiros a um maior risco de ferimentos graves ou morte. O proprietário do veículo é responsável por ferimentos relacionados com alterações do mesmo.

Quando montar acessórios, tenha em mente as seguintes linhas de orientação, bem como as apresentadas na página 1-3.

- Nunca instale acessórios nem transporte carga que possam prejudicar o desempenho do seu motociclo. Inspeção cuidadosamente o acessório antes de o utilizar, para se certificar de que este não vai, de modo algum, afetar a visibilidade para a estrada ou a visibilidade nas curvas, limitar o percurso da suspensão, o percurso da direção ou o funcionamento dos controlos, nem ocultar luzes ou refletores.
- Os acessórios instalados na área do guiador ou da forquilha dianteira podem criar instabilidade devido à distribuição de peso inapropriada ou alterações aerodinâmicas. Se

forem colocados acessórios na área do guiador ou da forquilha dianteira, estes devem ser reduzidos ao número indispensável e devem ser tão leves quanto possível.

- Os acessórios volumosos ou grandes podem afetar seriamente a estabilidade do motociclo devido aos efeitos aerodinâmicos. O vento pode fazer o motociclo levantar da estrada, ou este pode ficar instável em zonas com ventos cruzados. Estes acessórios também podem causar instabilidade ao ultrapassar ou ao ser ultrapassado por veículos de grandes dimensões.
- Alguns acessórios podem deslocar o condutor da sua posição normal de condução. Esta posição inapropriada limita a liberdade de movimentos do condutor e pode limitar a capacidade de controlo, pelo que tais acessórios não são recomendados.
- Tenha cuidado ao acrescentar acessórios elétricos. Se os acessórios elétricos excederem a capacidade do sistema elétrico do motociclo pode ocorrer uma falha elétrica, a qual pode causar uma perda perigosa de potência das luzes ou do motor.

# Informações relativas à segurança

---

1

## **Pneus e jantes do mercado de reposição**

Os pneus e as jantes fornecidos com o seu motociclo foram concebidos para corresponder às capacidades de desempenho e para garantir a melhor combinação possível de condução, travagem e conforto. Outros pneus, jantes, dimensões e combinações podem não ser apropriados. Consulte a página 6-18 para saber as especificações dos pneus e obter mais informações sobre a manutenção e a substituição dos mesmos.

## **Transporte do Motociclo**

Certifique-se de que segue as instruções seguintes antes de transportar o motociclo noutra veículo.

- Retire todos os itens soltos do motociclo.
- Confirme se não existem fugas de combustível ou de óleo.
- Engrene uma velocidade.
- Segure com prendedores adequados, presos às peças fixas do motociclo, como o chassis ou a presilha tripla da forquilha dianteira superior. Não prenda aos sinais de mudança de direção, carenagens e resguardos ou outras peças que se possam partir. Escolha cuidadosamente o local para os pren-

dedores, de modo que estes não friccionem contra superfícies pintadas durante o transporte.

- A suspensão deve ser parcialmente comprimida pelos prendedores de retenção para que o motociclo não resalte excessivamente durante o transporte.



## Vista esquerda

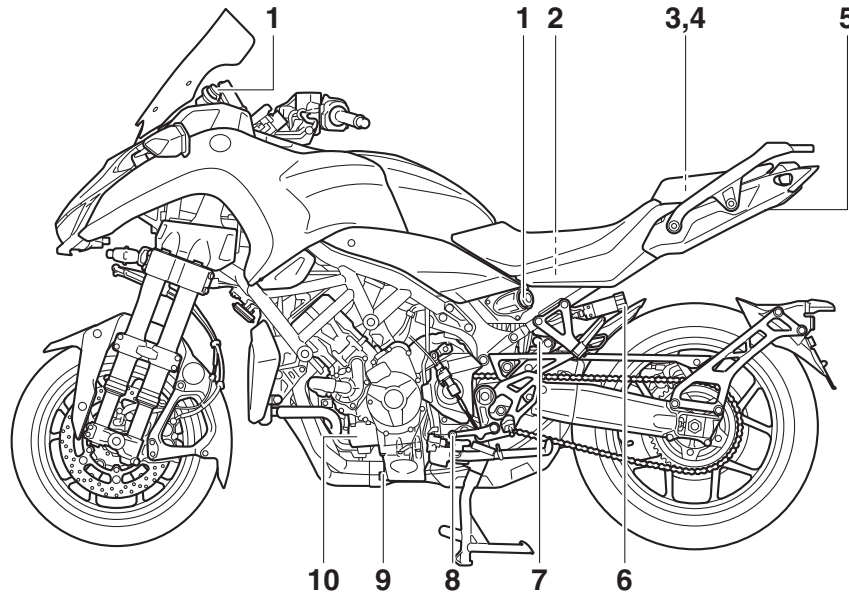

1. Tomada CC auxiliar (página 3-34)
2. Bateria (página 6-32)
3. Compartimento de armazenagem (página 3-30)
4. Jogo de ferramentas (página 6-2)
5. Fechadura do assento (página 3-28)
6. Ajustador de pré-carga da mola (página 3-33)
7. Ajustador da força amortecedora de recuo (página 3-33)
8. Pedal de mudança de velocidades (página 3-20)
9. Cavilha de drenagem do óleo do motor (página 6-12)
10. Cartucho do filtro de óleo do motor (página 6-12)

## Vista direita

2

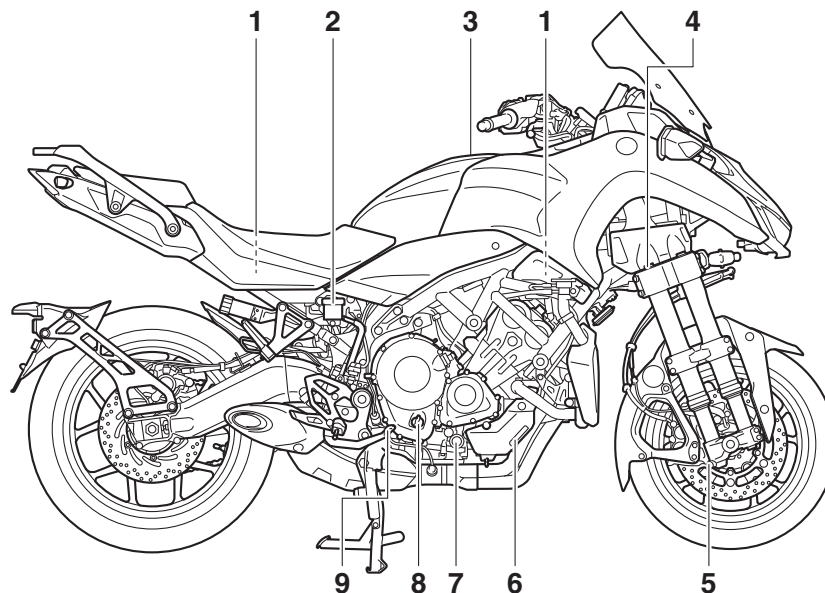

1. Fusíveis (página 6-33)

2. Reservatório de líquido do travão traseiro (página 6-23)

3. Tampa do depósito de combustível (página 3-25)

4. Ajustador da força amortecedora de recuo (página 3-31)

5. Ajustador da força amortecedora de compressão (página 3-31)

6. Reservatório de refrigerante (página 6-15)

7. Janela de verificação do nível de óleo do motor (página 6-12)

8. Tampa de enchimento de óleo do motor (página 6-12)

9. Pedal do travão (página 3-22)

## Controlos e instrumentos

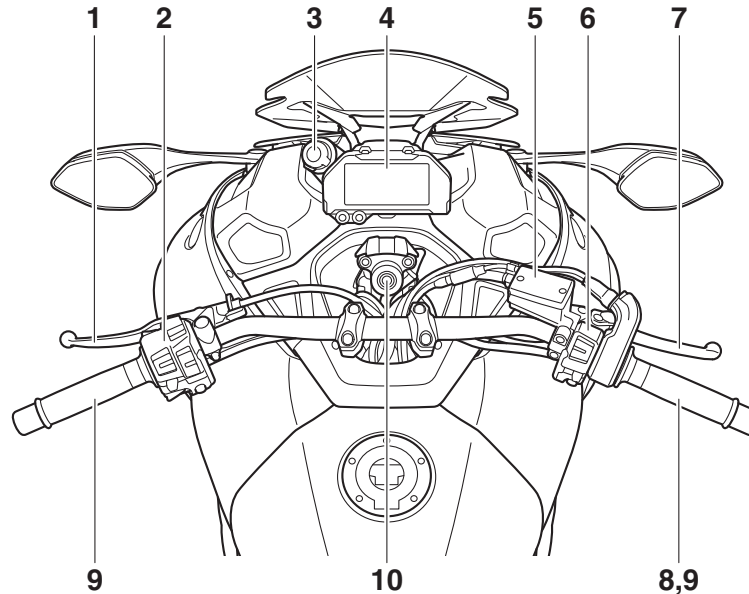

1. Alavanca da embraiagem (página 3-20)
2. Interruptores do guiador esquerdo (página 3-3)
3. Tomada CC auxiliar (página 3-34)
4. Módulo do contador multifuncional (página 3-11)
5. Reservatório de líquido do travão dianteiro (página 6-23)
6. Interruptores do guiador direito (página 3-3)
7. Alavanca do travão (página 3-21)
8. Punho do acelerador (página 6-17)
9. Aquecedor de punho (página 3-14)
10. Interruptor principal/bloqueio da direção (página 3-2)

# Funções dos controlos e instrumentos

3

## Sistema imobilizador

PAU1097A

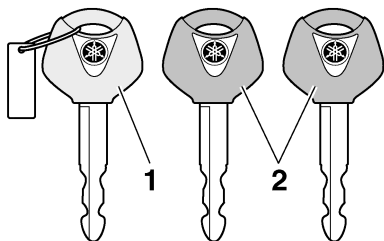

1. Chave de reconfiguração do código (vermelha)
2. Chaves standard (pretas)

Este veículo está equipado com um sistema imobilizador para evitar o roubo através da reconfiguração de códigos nas chaves normais. Este sistema é composto pelo seguinte:

- uma chave de reconfiguração do código
- duas chaves normais
- um transmissor-recetor (em cada chave)
- uma unidade imobilizadora (no veículo)
- uma ECU (no veículo)
- um indicador luminoso do sistema (página 3-7)

## Sobre as chaves

A chave de reconfiguração do código funciona como uma chave mestra. É utilizada para registar códigos em cada uma das chaves normais. Guarde a chave de reconfiguração do código num local seguro. Use uma chave normal para as operações diárias.

Quando for necessária uma substituição ou reconfiguração de chaves, leve o veículo, a chave mestra e quaisquer chaves normais que ainda existam a um concessionário Yamaha, para serem reconfiguradas.

## NOTA

- Mantenha as chaves normais e as chaves de outros sistemas imobilizadores afastadas da chave de reconfiguração do código.
- Mantenha as chaves de outro sistema imobilizador afastadas do interruptor principal, uma vez que podem causar interferência no sinal.

PCA11823

## PRECAUÇÃO

**NÃO PERCA A CHAVE DE RECONFIGURAÇÃO DO CÓDIGO! SE A PERDER CONTACTE O CONCESSIONÁRIO IMEDIATAMENTE! Se perder a chave de reconfiguração do código, as chaves**

padrão existentes continuam a poder ser utilizadas para ligar o veículo. No entanto, não é possível configurar uma nova chave padrão. Se todas as chaves tiverem sido perdidas ou danificadas, será necessário substituir todo o sistema imobilizador. Por isso, as chaves devem ser tratadas com cuidado.

- Não mergulhar em água.
- Não expor a temperaturas elevadas.
- Não colocar próximo de ímanes.
- Não colocar junto de objetos que emitam sinais elétricos.
- Não tratar de forma descuidada.
- Não esmagar ou alterar.
- Não desmontar.
- Não coloque duas chaves de um sistema imobilizador no mesmo porta-chaves.

## Interruptor principal/bloqueio da direção

PAU10474

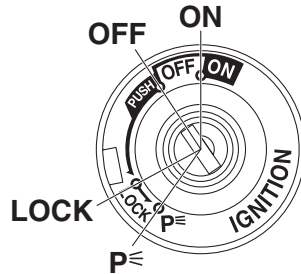

O interruptor principal/bloqueio da direção controla os sistemas de ignição e iluminação, e é utilizado para bloquear a direção. As várias posições são descritas a seguir.

### NOTA

Use a chave de série (arco preto) para a utilização normal do veículo. Para minimizar o risco de perder a chave de reconfiguração do código (arco vermelho), mantenha-a num local seguro e utilize-a apenas para reconfigurar códigos.

## LIGADO (ON)

PAU84031

Todos os circuitos elétricos são alimentados e as luzes do veículo são ligadas. O motor pode ser ligado. A chave não pode ser retirada.

### NOTA

- Os faróis dianteiros acendem-se quando o motor é colocado em funcionamento.
- Para evitar a drenagem da bateria, não deixe a chave na posição ON sem o motor estar em funcionamento.

## DESLIGADO (OFF)

PAU10662

Todos os sistemas elétricos estão desligados. A chave pode ser retirada.



**Nunca rode a chave para a posição "OFF" ou "LOCK" com o veículo em movimento. Se o fizer, os sistemas elétricos serão desligados, o que pode resultar na perda de controlo ou num acidente.**

PWA10062

PAU1068B

## BLOQUEIO (LOCK)

A direção está bloqueada e todos os sistemas elétricos estão desligados. A chave pode ser retirada.

## Para bloquear a direção

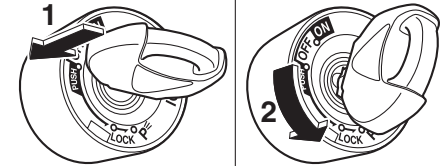

1. Premir.
2. Mudança de direção.

1. Vire o guidador completamente para a esquerda.
2. Com a chave na posição "OFF", empurre-a para dentro e rode-a para "LOCK".
3. Retire a chave.

### NOTA

Se a direção não bloquear, tente virar o guidador ligeiramente para a direita.

# Funções dos controlos e instrumentos

Para desbloquear a direção

3

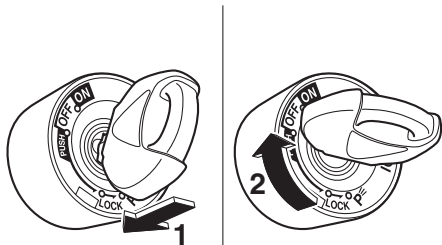

1. Premir.
2. Mudança de direção.

A partir da posição “LOCK”, empurre a chave para dentro e rode-a para “OFF”.

## **P** (Estacionamento)

PAU65680

As luzes de perigo podem ser ligadas, mas todos os outros sistemas elétricos estão desligados. A chave pode ser retirada.

A direção tem de ser bloqueada antes da chave poder ser colocada em “P”.

PCA22330

## **PRECAUÇÃO**

Utilizar as luzes de perigo durante um longo período de tempo pode descarregar a bateria.

PAU66055

## Interruptores do guidador

### Esquerdo

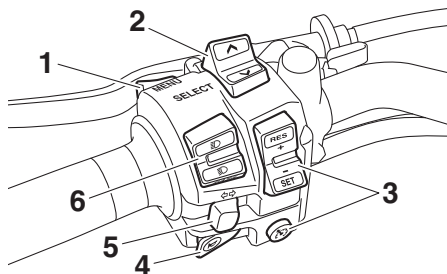

1. Interruptor “MENU”
2. Interruptor “SELECT”
3. Interruptores do sistema de controlo de cruzeiro
4. Interruptor da buzina “”
5. Interruptor do sinal de mudança de direção “”
6. Interruptor de farol alto/baixo/ultrapassagem “//PASS”

### Direito

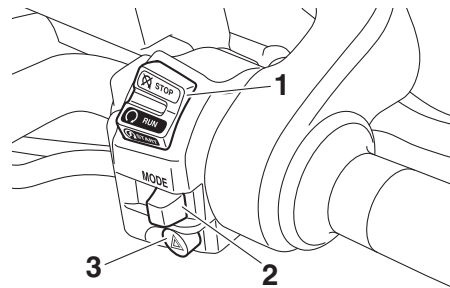

1. Interruptor de paragem/andamento/arranque “//”
2. Interruptor do modo de transmissão “MODE”
3. Interruptor de perigo “”

PAU85481

## Interruptor de farol alto/baixo/ultrapassagem “//PASS”

Regule este interruptor para “” para acender os máximos e para “” para acender o farol de médios.

Para acionar momentaneamente os máximos, prima o interruptor para “PASS” enquanto os faróis dianteiros estão em médios.

## NOTA

Se o interruptor estiver regulado para farol de médios, apenas os dois faróis dianteiros exteriores se acendem. Se o interruptor es-

tiver regulado para os máximos, os dois faróis dianteiros internos também se acendem.

## Interruptor do sinal de mudança de direção “/”

PAU66040

Para sinalizar uma mudança de direção para a direita, empurre este interruptor para “”. Para sinalizar uma mudança de direção para a esquerda, empurre este interruptor para “”. Assim que libertado, o interruptor volta para a posição central. Para desligar os sinais de mudança de direção, prima o interruptor depois deste ter voltado para a posição central.

## Interruptor da buzina “”

PAU66030

Prima este interruptor para buzinar.

## Interruptor de paragem/andamento/arranque “/”

PAU66061

Para ligar o motor com o motor de arranque, coloque este interruptor em “” e, depois, prima o interruptor em direção a “”. Consulte a página 5-2 para obter instruções relativas ao arranque, antes de colocar o motor em funcionamento.

Coloque este interruptor em “” para desligar o motor em caso de emergência, tal como quando o veículo se vira ou o cabo do acelerador fica preso.

## Interruptor de perigo “”

PAU66010

Com a chave na posição “ON” ou “P<”, utilize este interruptor para acender as luzes de perigo (intermitência simultânea de todos os sinais de mudança de direção). As luzes de perigo são utilizadas em caso de emergência ou para avisar outros condutores quando o seu veículo está parado num local onde possa representar um perigo para o trânsito.

PCA10062

## **PRECAUÇÃO**

**Não utilize as luzes de perigo durante um longo período de tempo com o motor desligado, caso contrário a bateria pode descarregar.**

## Interruptores de controlo de cruzeiro

PAU84250

Consulte uma explicação do sistema de controlo de cruzeiro na página 3-7.

## Interruptor “MENU”

PAU84521

Este interruptor é utilizado para realizar alterações às configurações no módulo do contador multifuncional. (Consulte a página 3-11.)

## Interruptor “SELECT”

PAU84530

Este interruptor é utilizado para realizar alterações às configurações no módulo do contador multifuncional. (Consulte a página 3-11.)

## Interruptor do modo de transmissão “MODE”

PAU84260

Consulte a página 3-19 para obter explicações sobre o modo de transmissão.

# Funções dos controlos e instrumentos

3

## Indicadores luminosos e luzes de advertência

PAU4939J

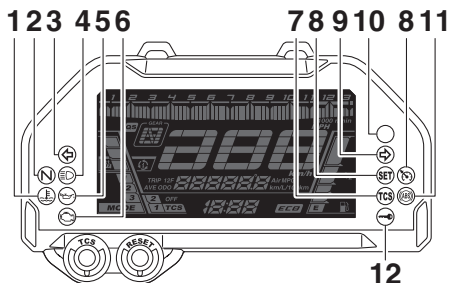

1. Luz de advertência da temperatura do refrigerante “”
2. Indicador luminoso de ponto morto “N”
3. Indicador luminoso de mudança de direção esquerda “”
4. Indicador luminoso de máximos “”
5. Luz de advertência do nível de óleo “”
6. Luz de advertência de problema no motor “”
7. Indicador luminoso do sistema de controlo de tração “TCS”
8. Indicadores luminosos de controlo de cruzeiro “” “SET”
9. Indicador luminoso de mudança de direção direita “”
10. Indicador luminoso de mudança de velocidade “”
11. Luz de advertência do ABS “”
12. Indicador luminoso do sistema imobilizador “”

## Indicadores luminosos de mudança de direção “” e “”

PAU11032

Cada indicador luminoso ficará intermitente quando os sinais de mudança de direção correspondentes estiverem a piscar.

## Indicador luminoso de ponto morto “N”

PAU11061

Este indicador luminoso acende-se quando a transmissão está em ponto morto.

## Indicador luminoso de máximos “”

PAU11081

Este indicador acende-se quando são utilizados os máximos do farol dianteiro.

## Luz de advertência do nível de óleo “”

PAU11259

Esta luz de advertência acende-se quando o nível do óleo do motor estiver baixo. Para evitar danos no motor, reabasteça o óleo do motor logo que possível. Mesmo que o nível do óleo seja suficiente, a luz de advertência pode tremeluzir quando conduzir num declive ou durante uma aceleração ou desaceleração súbita, o que não significa uma avaria. Se o dispositivo detetar um problema no circuito de deteção do nível de óleo, a luz de advertência

do nível de óleo fica intermitente. Se isto acontecer, solicite a um concessionário Yamaha que verifique o veículo.

## NOTA

Quando o veículo é ligado, a luz acende-se durante alguns segundos e depois apaga-se. Se a luz não se acender ou se permanecer acesa depois de se confirmar que o nível de óleo está correto (consulte a página 6-12), solicite a um concessionário Yamaha que verifique o veículo.

## Indicadores luminosos de controlo de cruzeiro “” e “SET”

PAU58402

Estes indicadores luminosos acendem-se quando o sistema de controlo de cruzeiro é ativado. (Consulte a página 3-7.)

## NOTA

Quando o veículo é ligado, estas luzes deverão acender-se durante alguns segundos e depois apagar-se. Se as luzes não se acenderem, solicite a um concessionário Yamaha que verifique o veículo.



## Luz de advertência da temperatura do refrigerante “”

PAU11449

Esta luz de advertência acende-se quando o motor sobreaqueceu. Se isto ocorrer, deverá desligar imediatamente o motor e deixá-lo arrefecer. (Consulte a página 6-38.)

Para veículos com ventoinha(s) do radiador, a ativação ou desativação automática desta(s) efetua-se em função da temperatura do líquido refrigerante.

## NOTA

Quando o veículo é ligado, a luz acende-se durante alguns segundos e depois apaga-se. Se a luz não se acender ou permanecer acesa, solicite a um concessionário Yamaha que verifique o veículo.

## PRECAUÇÃO

PCA10022

**Interrompa o funcionamento do motor se este estiver a sobreaquecer.**

## Luz de advertência de problema no motor “”

PAU79311

Esta luz de advertência acende-se caso seja detetado um problema no motor. Se isto acontecer, solicite a um concessionário Yamaha que verifique o sistema de diagnóstico a bordo.

## NOTA

Quando o veículo é ligado, esta luz deverá acender-se durante alguns segundos e depois apagar-se. Caso contrário, solicite a um concessionário Yamaha que verifique o veículo.

## Luz de advertência do ABS “”

PAU69895

Esta luz de advertência acende-se assim que liga o veículo e apaga-se após iniciar a condução. Se a luz de advertência se acender durante a condução, o sistema de travão antibloqueio pode não funcionar corretamente.

PWA16043

## AVISO

**Se a luz de advertência do ABS não se desligar depois de o veículo atingir os 10 km/h (6 mi/h) ou se a luz de advertência se acender durante a condução:**

- **Tenha mais cuidado para evitar o bloqueio das rodas durante travagens de emergência.**
- **Solicite a um concessionário Yamaha que verifique o veículo logo que possível.**

## Indicador luminoso do sistema de controlo de tração “TCS”

PAU86011

Este indicador luminoso fica intermitente durante alguns segundos quando o controlo de tração for acionado. O indicador luminoso acenderá quando o sistema de controlo de tração for desligado. (Consulte a página 3-23.)

## NOTA

Quando o veículo é ligado, esta luz deverá acender-se durante alguns segundos e depois apagar-se. Caso contrário, solicite a um concessionário Yamaha que verifique o veículo.

## Indicador luminoso de mudança de velocidade

PAU74091

É possível definir que este indicador luminoso seja ativado e desativado a velocidades do motor especificadas. (Consulte a página 3-17.)

## NOTA

Se o veículo for ligado, a luz deve acender-se durante alguns segundos e depois apagar-se. Se a luz não se acender ou permanecer acesa, solicite a um concessionário Yamaha que verifique o veículo.

# Funções dos controlos e instrumentos

3

## Indicador luminoso do sistema imobilizador “”

PAU73121

Depois de o interruptor principal ser desligado e de terem passado 30 segundos, o indicador luminoso ficará intermitente indicando que o sistema imobilizador está ativado. Passadas 24 horas, o indicador luminoso para de piscar, mas o sistema imobilizador continua ativado.

### NOTA

Quando o veículo é ligado, esta luz deverá acender-se durante alguns segundos e depois apagar-se. Se a luz não se acender ou permanecer acesa, solicite a um concessionário Yamaha que verifique o veículo.

### Interferência do transmissor recetor

Se o indicador luminoso do sistema imobilizador piscar nesse padrão, lentamente 5 vezes e, depois, rapidamente 2 vezes, tal poderá dever-se a uma interferência do transmissor-recetor. Se isto acontecer, tente o seguinte.

1. Certifique-se de que não existem outras chaves do imobilizador perto do interruptor principal.
2. Utilize a chave de reconfiguração do código para colocar o motor em funcionamento.

3. Se o motor funcionar, desligue-o e tente colocá-lo em funcionamento com as chaves normais.
4. Se uma ou ambas as chaves normais não conseguirem pôr o motor em funcionamento, leve o veículo e as 3 chaves a um concessionário Yamaha para reconfigurar as chaves normais.

PAU84291

## Sistema de controlo de cruzeiro

Este modelo está equipado com um sistema de controlo de cruzeiro concebido para manter uma velocidade de cruzeiro previamente configurada.

O sistema de controlo de cruzeiro só funciona quando se conduz em 4ª, 5ª ou 6ª mudança a velocidades entre os 50 km/h (31 mi/h) e os 160 km/h (100 mi/h).

PWA16341

### AVISO

- **A utilização incorreta do sistema de controlo de cruzeiro pode causar a perda de controlo e resultar num acidente. Não ative o sistema de controlo de cruzeiro em trânsito intenso, em condições climáticas adversas nem em vias sinuosas, escorregadias, inclinadas, deterioradas ou de cascalho.**
- **O sistema de controlo de cruzeiro poderá não conseguir manter a velocidade de cruzeiro configurada quando o veículo estiver a fazer uma subida ou uma descida.**
- **Para evitar a ativação accidental do sistema de controlo de cruzeiro, desligue-o quando não o estiver a utilizar. Certifique-se de que o**

indicador luminoso do sistema de controlo de cruzeiro “RES+” está apagado.

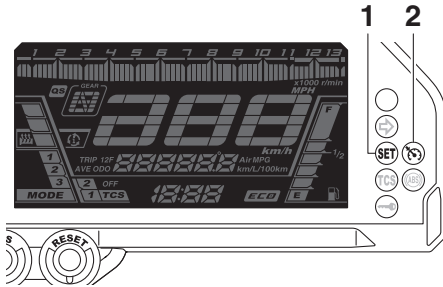

1. Indicador luminoso de configuração de controlo de cruzeiro “SET”
2. Indicador luminoso do sistema de controlo de cruzeiro “RES+”

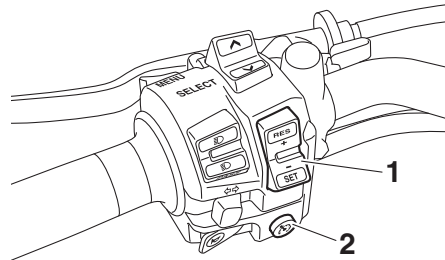

1. Interruptor de configuração do controlo de cruzeiro “RES+/SET-”
2. Interruptor de alimentação do controlo de cruzeiro “RES-”

## Ativação e configuração do sistema de controlo de cruzeiro

1. Prima o interruptor de alimentação do controlo de cruzeiro “RES-” localizado no guiador esquerdo. O indicador luminoso do sistema de controlo de cruzeiro “RES+” acender-se-á.

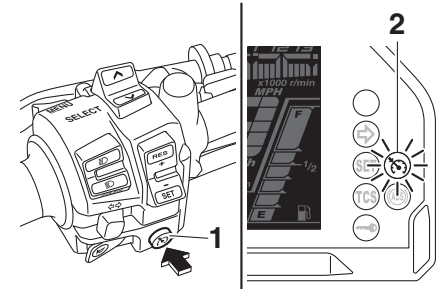

1. Interruptor de alimentação do controlo de cruzeiro “RES-”
2. Indicador luminoso do sistema de controlo de cruzeiro “RES+”

2. Prima o lado “SET-” do interruptor de configuração do controlo de cruzeiro para ativar o sistema de controlo de cruzeiro. A velocidade de condução atual será a velocidade de cruzeiro configurada. O indicador luminoso de configuração do controlo de cruzeiro “SET” acender-se-á.

# Funções dos controlos e instrumentos

3

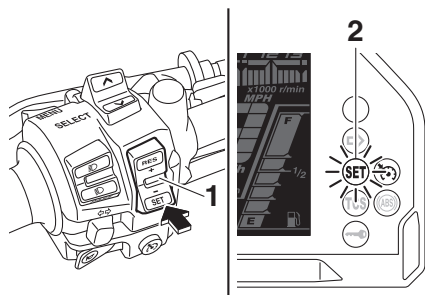

1. Interruptor de configuração do controlo de cruzeiro “RES+/SET-”
2. Indicador luminoso de configuração de controlo de cruzeiro “SET”

## Ajustar a velocidade de cruzeiro configurada

Quando o sistema de controlo de cruzeiro está em funcionamento, prima a parte “RES+” do interruptor de configuração do controlo de cruzeiro para aumentar a velocidade de cruzeiro configurada ou a parte “SET-” para diminuir a velocidade configurada.

### NOTA

Premindo o interruptor de configuração uma vez altera a velocidade em incrementos de cerca de 2.0 km/h (1.2 mi/h). Manter premida a parte “RES+” ou “SET-” do interruptor de configuração do controlo de

cruzeiro irá aumentar ou diminuir a velocidade continuamente até o interruptor ser libertado.

Também pode aumentar manualmente a velocidade de condução usando o acelerador. Depois de ter acelerado, pode configurar uma nova velocidade de cruzeiro premindo a parte “SET-” do interruptor de configuração. Se não configurar uma nova velocidade de cruzeiro, quando devolver o punho do acelerador à posição inicial, o veículo desacelerará para a velocidade de cruzeiro previamente configurada.

## Desativação do sistema de controlo de cruzeiro

Efetue uma das seguintes operações para cancelar a velocidade de cruzeiro configurada. O indicador luminoso “SET” apagar-se-á.

- Rode o punho do acelerador para além da posição de fechado na direção de desaceleração.

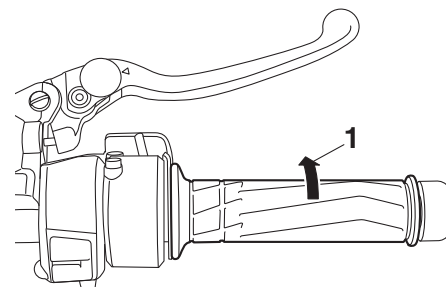

1. Direção de desaceleração

- Acione o travão dianteiro ou traseiro.
- Aperte a alavanca da embraiagem.
- Utilize o pedal de mudança de velocidades.

Prima o interruptor de alimentação para desligar o sistema de controlo de cruzeiro. Os indicadores luminosos “RES+” e “SET” apagar-se-ão.

### NOTA

A velocidade de condução diminui assim que o sistema de controlo de cruzeiro é desativado, a não ser que o punho do acelerador seja rodado.

## Usar a função de retomar

Prima o lado “RES+” do interruptor de configuração do controlo de cruzeiro para reativar o sistema de controlo de cruzeiro. A

velocidade de condução voltará para a velocidade de cruzeiro previamente configurada. O indicador luminoso “SET” acender-se-á.

PWA16351



**É perigoso usar a função de retomar quando a última velocidade de cruzeiro configurada for excessiva para as condições atuais.**

## NOTA



Se premir o interruptor de alimentação enquanto o sistema está em operação irá desativar completamente o sistema e irá apagar a velocidade de cruzeiro previamente configurada. Não poderá usar a função de retomar até ser configurada uma nova velocidade de cruzeiro.

## Desativação automática do sistema de controlo de cruzeiro

O sistema de controlo de cruzeiro para este modelo é controlado eletronicamente e está ligado com os restantes sistemas de controlo. O sistema de controlo de cruzeiro fica automaticamente desativado nas condições que se seguem:

- O sistema de controlo de cruzeiro não consegue manter a velocidade de cruzeiro configurada.
- Quando é detetada derrapagem ou patinagem de uma roda. (Se o sistema de controlo de tração não tiver sido desativado, este entrará em funcionamento.)
- O interruptor de arranque/paragem do motor está regulado para a posição “”.
- O motor para.
- O descanso lateral é baixado.

Quando viajar com uma velocidade de cruzeiro configurada, se o sistema de controlo de cruzeiro for desativado segundo as condições acima, o indicador luminoso “” apagar-se-á e o indicador luminoso “SET” ficará intermitente durante 4 segundos e, depois, apaga-se.

Quando viajar sem uma velocidade de cruzeiro configurada, se o interruptor de arranque/paragem do motor estiver regulado para a posição “” e o motor parar ou o descanso lateral for baixado, o indicador luminoso “” apagar-se-á (o indicador luminoso “SET” não fica intermitente).

Se o sistema de controlo de cruzeiro for automaticamente desativado, deve parar e verificar se o veículo está em boas condições de funcionamento.

Antes de voltar a usar o sistema de controlo de cruzeiro, ative-o usando o interruptor de alimentação.

## NOTA

Em alguns casos, o sistema de controlo de cruzeiro não conseguirá manter a velocidade de cruzeiro configurada quando o veículo está numa subida ou numa descida.

- Quando o veículo está a ser conduzido numa subida, a velocidade de condução real pode tornar-se inferior à velocidade de cruzeiro configurada. Se isto acontecer, acelere até atingir a velocidade de condução pretendida usando o acelerador.
- Quando o veículo está a ser conduzido numa descida, a velocidade de condução real pode tornar-se superior à velocidade de cruzeiro configurada. Se isto acontecer, o interruptor de configuração não pode ser usado para ajustar a velocidade de cruzeiro configurada. Para reduzir a velocidade de condução, utilize os travões. Quando os travões são acionados, o sistema de controlo de cruzeiro é desativado.

# Funções dos controlos e instrumentos

## Contador multifuncional

PAU85711

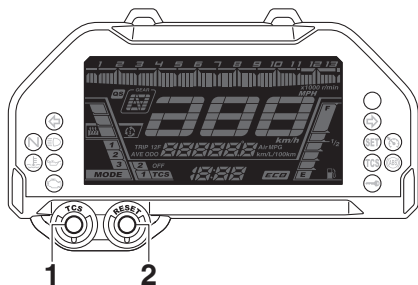

1. Botão "TCS"
2. Botão "RESET"

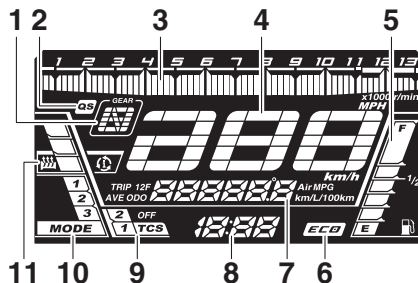

1. Visor da caixa de transmissão
2. Indicador QS
3. Taquímetro
4. Velocímetro
5. Indicador de combustível
6. Indicador de economia "ECO"
7. Visor multifuncional
8. Relógio
9. Visor do TCS
10. Visor do modo de transmissão
11. Visor do aquecedor de punho

- velocímetro
- taquímetro
- relógio
- indicador de combustível
- indicador de economia
- visor da caixa de transmissão
- visor do modo de transmissão
- visor do TCS
- indicador QS
- visor do aquecedor de punho
- visor multifuncional
- modo de controlo da luminosidade e do indicador luminoso de mudança de velocidade

### NOTA

O contador multifuncional pode ser definido para quilómetros ou milhas. Para alternar entre quilómetros e milhas, defina o visor multifuncional para o conta-quilómetros e, em seguida, prima o botão "RESET" durante um segundo.

PWA12423



**Pare o veículo antes de fazer ajustes ao módulo do contador multifuncional. A alteração dos ajustes durante a condução pode distrair o condutor e aumentar o risco de acidente.**

O módulo do contador multifuncional está equipado com o seguinte:

# Funções dos controlos e instrumentos

## Velocímetro

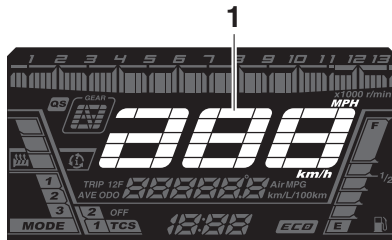

### 1. Velocímetro

O velocímetro mostra a velocidade de deslocação.

## Taquímetro

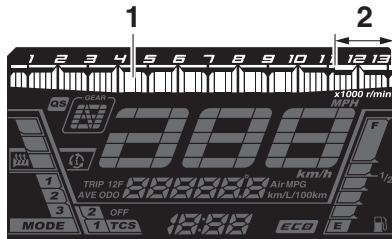

### 1. Taquímetro

### 2. Zona vermelha do taquímetro

O taquímetro mostra a velocidade do motor.

## PRECAUÇÃO

PCA10032

Não utilize o motor na zona vermelha do taquímetro.

Zona vermelha: 11200 rpm e acima

## Relógio

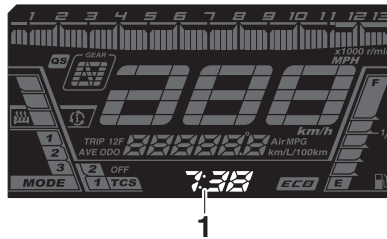

### 1. Relógio

O relógio usa um sistema de 12 horas.

### Para acertar o relógio

1. Ligue o veículo.
2. Prima o interruptor “MENU” durante um segundo e os dígitos das horas ficarão intermitentes.
3. Prima o interruptor “SELECT” para cima ou para baixo para acertar a hora.
4. Prima o interruptor “MENU” e os dígitos dos minutos ficarão intermitentes.

5. Prima o interruptor “SELECT” para cima ou para baixo para acertar os minutos.

6. Prima o interruptor “MENU” para colocar o relógio em funcionamento.

## Indicador de combustível

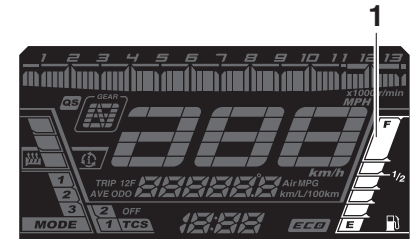

### 1. Indicador de combustível

O contador de combustível indica a quantidade de combustível que se encontra no respetivo depósito. Os segmentos do visor correspondentes ao contador de combustível desaparecem de “F” (cheio) na direção de “E” (vazio) à medida que o nível de combustível diminui. Quando o último segmento ficar intermitente, resta aproximadamente 4.0 L (1.06 US gal, 0.88 Imp.gal) de combustível. Reabasteça logo que possível.

# Funções dos controlos e instrumentos

## NOTA

Se for detetado um problema no circuito elétrico, os segmentos do nível de combustível ficam intermitentes. Se isto acontecer, solicite a um concessionário Yamaha que verifique o veículo.

3

## Indicador de economia

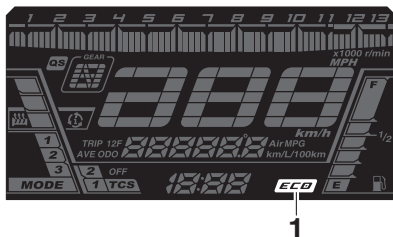

1. Indicador de economia “ECO”

Este indicador acende-se quando o veículo está a ser conduzido de forma económica, em termos de combustível, e amigável ao ambiente. O indicador apaga-se quando o veículo é desligado.

## NOTA

Considere as seguintes sugestões para reduzir o consumo de combustível:

- Evite velocidades do motor elevadas durante a aceleração.

- Viaje a uma velocidade constante.
- Selecione a engrenagem de transmissão apropriada à velocidade do veículo.

## Visor da caixa de transmissão

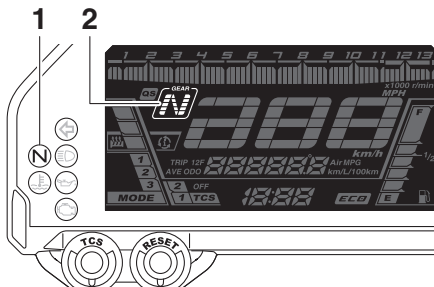

1. Indicador luminoso de ponto morto “N”
2. Visor da caixa de transmissão

Este visor mostra a velocidade selecionada. A posição de ponto morto é indicada por “N” e pelo indicador luminoso de ponto morto.

## Visor do modo de transmissão

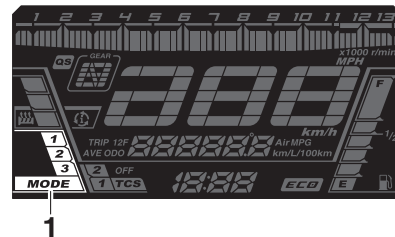

1. Visor do modo de transmissão

O visor mostra qual o modo de transmissão que foi selecionado: “1”, “2” ou “3”. Para obter mais informações sobre os modos e como selecioná-los, consulte a página 3-19.

## Visor do TCS

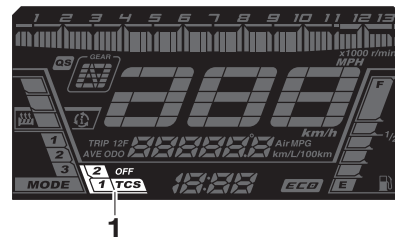

1. Visor do TCS



# Funções dos controlos e instrumentos

Este visor indica qual é a definição do sistema de controlo de tração que está selecionada: “1”, “2” ou “OFF”. Para obter mais informações sobre as definições TCS e como seleccioná-las, consulte a página 3-23.

## Indicador QS

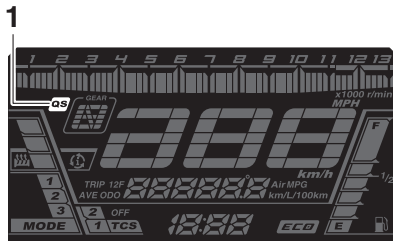

### 1. Indicador QS

Este indicador acende-se quando o sistema de mudança rápida de velocidade (página 3-21) é ligado.

## Visor do aquecedor de punho

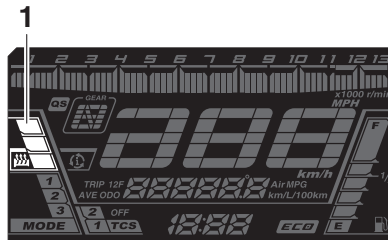

### 1. Visor do aquecedor de punho

Os aquecedores de punho podem ser utilizados com o motor a trabalhar. Existem 4 configurações para o aquecedor de punho e 10 níveis de temperatura.

| Visor | Configuração |
|-------|--------------|
|       | Desligado    |
|       | Baixo        |
|       | Médio        |
|       | Alto         |

### Para alterar a configuração do aquecedor de punho

1. Ligue o veículo.

2. Prima o interruptor “MENU” para selecionar o ecrã do aquecedor de punho e o irá desaparecer.
3. Prima o interruptor “SELECT” para cima ou para baixo para mudar o nível do ponto de afinação.
4. Prima o interruptor “MENU”.

## NOTA

A configuração atual do aquecedor de punho é gravada quando o veículo for desligado.

PCA17932

## PRECAUÇÃO

- **Certifique-se de que usa luvas quando utilizar os aquecedores de punho.**
- **Não utilize os aquecedores de punho se o tempo estiver quente.**
- **Se o punho do guiador ou do acelerador ficar desgastado ou danificado, interrompa a utilização dos aquecedores de punho e substitua os punhos.**

Para definir os níveis de temperatura do aquecedor de punho

1. Ligue o veículo.

# Funções dos controlos e instrumentos

3

- Prima o interruptor “MENU” para seleccionar o ecrã do aquecedor de punho e o  irá desaparecer.
  - Prima o interruptor “MENU” durante um segundo e o ecrã do aquecedor de punho e o visor multifuncional ficarão intermitentes.
  - Prima o interruptor “MENU” para mudar o nível do ponto de afinação.
  - Prima o interruptor “SELECT” para cima ou para baixo para configurar o nível de temperatura.
  - Prima o interruptor “MENU” durante um segundo.
- dois contadores de percurso (TRIP 1 e TRIP 2)
  - contador de percurso da reserva de combustível (TRIP F)
  - consumo de combustível instantâneo
  - média de consumo de combustível
  - temperatura do líquido refrigerante
  - temperatura do ar

## NOTA

- O conta-quilómetros bloqueia ao atingir 999999.
- Os contadores de percurso reiniciam e continuam a contar após atingir 9999.9.

## Visor multifuncional

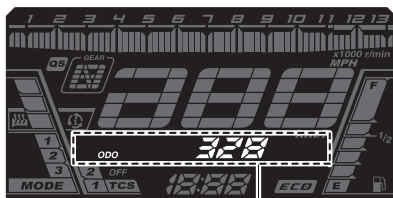

1

- Visor multifuncional

O visor multifuncional pode mostrar o seguinte:

- conta-quilómetros (ODO)

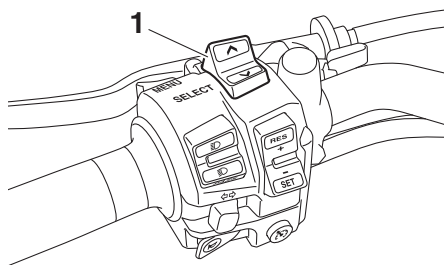

- Interruptor “SELECT”

Prima o interruptor “SELECT” para alternar o visor entre o conta-quilómetros “ODO”, os contadores de percurso “TRIP 1” e “TRIP 2”, o consumo de combustível ins-

tantâneo “km/L”, “L/100 km” ou “MPG”, a média de consumo de combustível “AVE --- km/L”, “AVE --- L/100 km” ou “AVE --- MPG”, temperatura do líquido refrigerante “°C” e temperatura do ar “°C Air”. Quando premir “^”, o visor muda pela ordem seguinte.

ODO → TRIP 1 → TRIP 2 → km/L, L/100 km ou MPG → AVE --- km/L, AVE --- L/100 km ou AVE --- MPG → °C (líquido refrigerante) → °C Air → ODO

Quando o último segmento do contador de combustível fica intermitente, o visor muda para o contador de percurso da reserva de combustível “TRIP F” e começa a contar a distância percorrida a partir desse ponto. Neste caso, prima “^” para mudar o visor pela ordem seguinte.

TRIP F → km/L, L/100 km ou MPG → AVE --- km/L, AVE --- L/100 km ou AVE --- MPG → °C (líquido refrigerante) → °C Air → ODO → TRIP 1 → TRIP 2 → TRIP F

## NOTA

- Prima “v” para mudar o visor pela ordem inversa.

# Funções dos controlos e instrumentos

- Para reiniciar um contador de percurso, prima a tecla “RESET” durante um segundo.
- Pode reiniciar manualmente o contador de percurso de reserva de combustível ou pode permitir que reinicie automaticamente após reabastecer e percorrer cerca de 5 km (3 mi).

## Consumo de combustível instantâneo

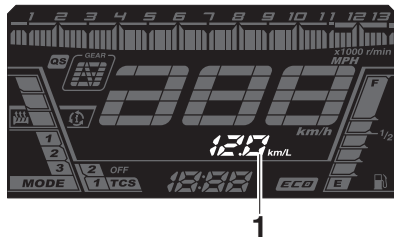

1. Visualização do consumo instantâneo de combustível

O consumo de combustível instantâneo pode ser definido para “km/L”, “L/100 km” ou “MPG”.

- “km/L”: a distância que pode ser percorrida com 1.0 L de combustível
- “L/100 km”: a quantidade de combustível necessária para percorrer 100 km

- “MPG”: a distância que pode ser percorrida com 1.0 Imp.gal de combustível

## NOTA

- Para alternar entre “km/L”, “L/100 km” e “MPG”, prima o botão “RESET” durante um segundo.
- Quando viajar a velocidades inferiores a 10 km/h (6 mi/h), é apresentado “- - -”.

## Média de consumo de combustível

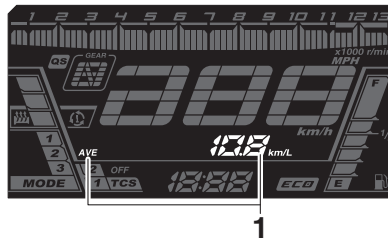

1. Visualização do consumo médio de combustível

A média de consumo de combustível pode ser definida para “AVE - - - km/L”, “AVE - - - L/100 km” ou “AVE - - - MPG”.

- “AVE - - - km/L”: a distância média que pode ser percorrida com 1.0 L de combustível
- “AVE - - - L/100 km”: a quantidade média de combustível necessária para percorrer 100 km
- “AVE - - - MPG”: a distância média que pode ser percorrida com 1.0 Imp.gal de combustível

## NOTA

- Para reiniciar a média de consumo de combustível, prima a tecla “RESET” durante um segundo.
- Depois da reposição, “- - -” é apresentado até o veículo ter percorrido uma distância suficiente.
- Neste modo, não é possível alternar as unidades de apresentação entre “km/L”, “L/100 km” e “MPG”; mude primeiro para o modo de consumo de combustível instantâneo.

# Funções dos controlos e instrumentos

## Temperatura do líquido refrigerante

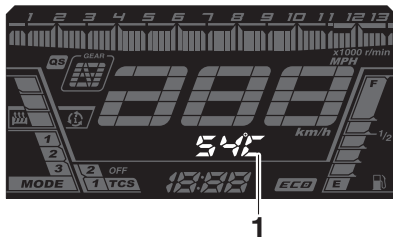

1. Visor da temperatura do refrigerante

A temperatura do líquido refrigerante do motor de 40 °C a 124 °C é apresentada em incrementos de 1 °C.

Se a mensagem “Hi” ficar intermitente, pare o veículo e, em seguida, desligue o motor e deixe-o arrefecer. (Consulte a página 6-38.)

### NOTA

- Quando a temperatura do refrigerante ficar inferior a 40 °C, aparece a indicação “Lo”.
- A temperatura do líquido refrigerante varia com as alterações climáticas e com a carga sobre o motor.

## Temperatura do ar

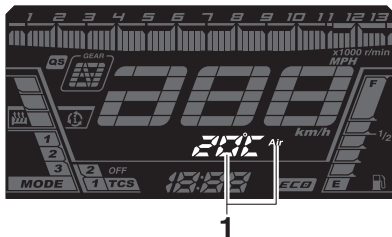

1. Visor da temperatura do ar

A temperatura do ar aspirado para dentro do sistema de admissão de -9 °C a 50 °C é apresentada em incrementos de 1 °C.

### NOTA

- -9 °C é a indicação mostrada mesmo que a temperatura do ar seja inferior a -9 °C.
- A temperatura exibida pode variar da temperatura ambiente real.

## Modo de controlo da luminosidade e do indicador luminoso de mudança de velocidade

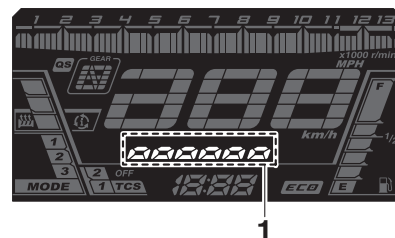

1. Visualização do nível de luminosidade

Este modo desloca-se ciclicamente por cinco funções de controlo pela ordem indicada a seguir.

- Brilho do visor
- Indicador luminoso de mudança de velocidade ativado/intermitente/desativado
- Indicador luminoso de mudança de velocidade ativado por rpm
- Indicador luminoso de mudança de velocidade desativado por rpm
- Luminosidade do indicador luminoso de mudança de velocidade

## NOTA

O visor do nível de luminosidade exibe o nível de luminosidade selecionado.

### Para ajustar a luminosidade do visor

1. Rode a chave para “OFF”.
2. Prima e mantenha o interruptor “MENU” premido.
3. Rode a chave para “ON” e, após cinco segundos, solte o interruptor “MENU”.
4. Prima o interruptor “SELECT” para cima ou para baixo para selecionar o nível de luminosidade desejado.
5. Prima o interruptor “MENU” para confirmar o nível de luminosidade selecionado. O modo de controlo muda para a função de definição do indicador luminoso de mudança de velocidade como ativado/intermitente/desativado.

### Para definir o indicador luminoso de mudança de velocidade como ativado/intermitente/desativado

1. Prima o interruptor “SELECT” para cima ou para baixo para selecionar uma das seguintes definições relativas ao estilo:

- **Ativado:** o indicador luminoso de mudança de velocidade acende-se quando o motor atinge a velocidade definida. Esta definição é selecionada quando o indicador luminoso está aceso continuamente.
  - **Intermitente:** o indicador luminoso de mudança de velocidade fica intermitente quando o motor atinge a velocidade definida. Esta definição é selecionada quando o indicador luminoso pisca quatro vezes por segundo.
  - **Desativado:** o indicador luminoso de mudança de velocidade é desativado. Esta definição é selecionada quando o indicador luminoso pisca uma vez de dois em dois segundos.
2. Prima o interruptor “MENU” para confirmar a seleção. O modo de controlo muda para a função de definição do indicador luminoso de mudança de velocidade como ativado por rpm.

### Para definir o indicador luminoso de mudança de velocidade como ativado por rpm

O indicador luminoso de mudança de velocidade pode ser definido entre 6000 rpm e 12000 rpm em incrementos de 200 rpm.

1. Prima o interruptor “SELECT” para cima ou para baixo para selecionar a velocidade pretendida do motor para ativar o indicador luminoso.
2. Prima o interruptor “MENU” para confirmar a velocidade do motor selecionada. O modo de controlo muda para a função de definição do indicador luminoso de mudança de velocidade como desativado por rpm.

### Para definir o indicador luminoso de mudança de velocidade como desativado por rpm

O indicador luminoso de mudança de velocidade pode ser definido entre 6000 rpm e 12000 rpm em incrementos de 200 rpm. Certifique-se de que a desativação por rpm está definida para uma velocidade do motor superior à definida para a ativação por rpm, caso contrário, o indicador luminoso de mudança de velocidade não será ativado.

1. Prima o interruptor “SELECT” para cima ou para baixo para selecionar a velocidade pretendida do motor para desativar o indicador luminoso.
2. Prima o interruptor “MENU” para confirmar a velocidade do motor selecionada. O modo de controlo muda para

# Funções dos controlos e instrumentos

a função de definição da luminosidade do indicador luminoso de mudança de velocidade.

3

Para ajustar o brilho do indicador luminoso de mudança de velocidade

1. Prima o interruptor “SELECT” para cima ou para baixo para selecionar o nível de luminosidade do indicador luminoso de mudança de velocidade desejado.
2. Prima o interruptor “MENU” para confirmar o nível de luminosidade selecionado e sair do modo de controlo.

## Modo D (modo de transmissão)

PAU84550

O modo D é um sistema de desempenho do motor controlado eletronicamente.

PWA18440



**Não mude o modo de transmissão enquanto o veículo está em andamento.**

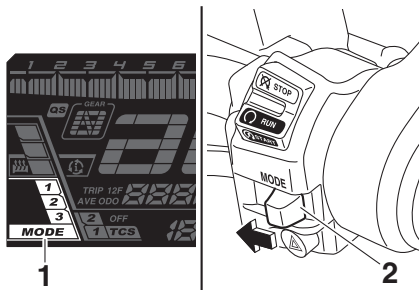

1. Visor do modo de transmissão
2. Interruptor do modo de transmissão “MODE”

Com o punho do acelerador fechado, prima o interruptor do modo de condução “MODE” para alterar o modo de condução.

## MODE 3

Este é um modo adequado a condições de condução que exijam uma utilização especialmente delicada do acelerador, tendo uma resposta um pouco mais lenta que a do MODE 2.

## MODE 2

Este modo é adequado para condições de condução variadas.

Este modo permite que o condutor usufrua de uma condução suave e desportiva, desde a gama de baixa velocidade à gama de alta velocidade.

## MODE 1

Neste modo, o motor apresenta uma resposta mais desportiva nas gamas de baixa e média velocidade quando comparado com o MODE 2.

## NOTA

O modo de transmissão atual é gravado quando o veículo for desligado.

## Alavanca da embraiagem

PAU12823

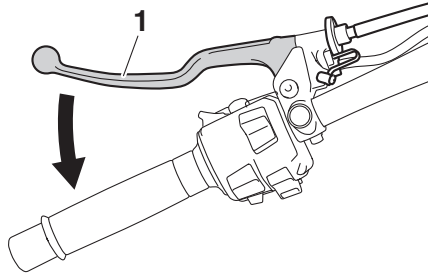

1. Alavanca da embraiagem

Para desengatar o sistema de transmissão do motor, como ao mudar de velocidade, puxe a alavanca da embraiagem na direção do guiador. Liberte a alavanca para engatar a embraiagem e transmitir potência para a roda traseira.

### NOTA

A alavanca deverá ser premda rapidamente e libertada lentamente, para mudanças de velocidade suaves. (Consulte a página 5-3.)

## Pedal de mudança de velocidades

PAU84321

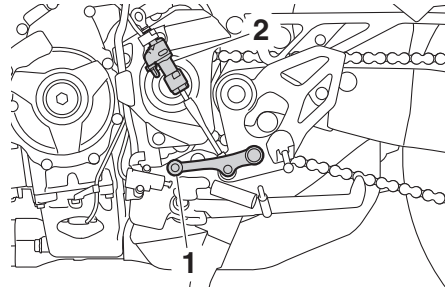

1. Pedal de mudança de velocidades  
2. Interruptor das mudanças

O pedal de mudança de velocidades encontra-se no lado esquerdo do motor. Para mudar a transmissão para uma velocidade superior, desloque o pedal de mudança de velocidades para cima. Para mudar a transmissão para uma velocidade inferior, desloque o pedal de mudança de velocidades para baixo. (Consulte a página 5-3.)

### NOTA

Quando o sistema de mudança rápida de velocidade está ligado, o interruptor das mudanças deteta o movimento no pedal de

mudança de velocidades e permite meter a mudança seguinte sem acionar a alavanca da embraiagem.

# Funções dos controlos e instrumentos

PAU84560

## Sistema de mudança rápida de velocidade

O sistema de mudança rápida de velocidade (QS) permite mudar para a velocidade seguinte em plena aceleração, sem intervenção da alavanca de embraiagem, com assistência eletrónica. Quando o interruptor das mudanças deteta movimento no pedal de mudança de velocidades, a alimentação do motor e o binário de transmissão são ajustados momentaneamente para permitir a intervenção da alavanca de embraiagem.

### NOTA

- O QS funciona quando a velocidade de deslocação é igual ou superior a 20 km/h (12 mi/h), com o motor a rodar a 4000 rpm ou mais e só em aceleração.
- O QS não funciona se a alavanca da embraiagem estiver engatada.

### Desativar o sistema

1. Desligue o interruptor principal.
2. Desloque e mantenha o pedal de mudança de velocidades para cima de modo que a haste das mudanças recolha parcialmente para o interruptor das mudanças.

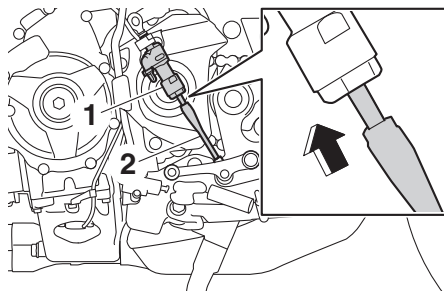

1. Interruptor das mudanças
2. Tirante

3. Ligue o interruptor principal e, após 10 segundos, solte o pedal de mudança de velocidades.
4. “**QS**” vai desaparecer.

### NOTA

Realize o mesmo procedimento para ativar o sistema de mudança rápida de velocidade.

PAU26827

## Alavanca do travão

A alavanca do travão situa-se no lado direito do guiador. Para acionar o travão da frente, puxe a alavanca em direção ao punho do acelerador.

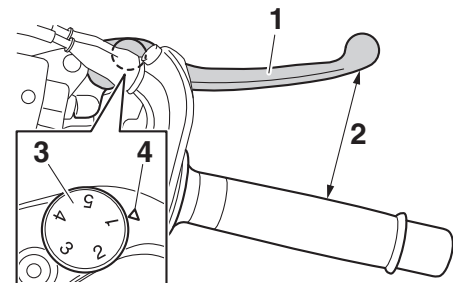

1. Alavanca do travão
2. Distância
3. Disco ajustador da posição da alavanca do travão
4. Marca de concordância

A alavanca do travão está equipada com um disco ajustador da posição da mesma. Para ajustar a distância entre a alavanca do travão e o punho do acelerador, afaste a alavanca do travão do punho do acelerador empurrando-a e rode o disco ajustador. Certifique-se de que o número de afinação no disco ajustador está alinhado com a marca correspondente na alavanca do travão.



## Pedal do travão

PAU12944

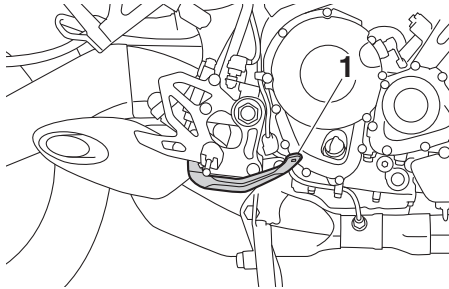

1. Pedal do travão

O pedal do travão situa-se no lado direito do motociclo. Para acionar o travão traseiro, pressione o pedal do travão.

## ABS

PAU84570

O sistema de travão antibloqueio (ABS) atua nos travões dianteiro e traseiro independentemente.

### **⚠ AVISO**

PWA16051

**Mesmo com ABS, mantenha sempre uma distância suficiente em relação ao veículo da frente, em conformidade com a velocidade de condução.**

- **O sistema ABS funciona melhor em grandes distâncias de travagem.**
- **Em certas superfícies, como em estradas irregulares ou de cascalho, a distância de travagem poderá ser maior com o ABS do que sem este.**

## Como utilizar os travões

Utilize a alavanca do travão e o pedal do travão da mesma forma que os travões convencionais. Se for detetada derrapagem de uma roda durante uma travagem, o ABS é ativado e pode ser sentido um efeito pulsante na alavanca do travão ou no pedal do travão. Continue a aplicar os travões e deixe o ABS desempenhar a sua função. Não bombeie os travões para não reduzir a eficácia de travagem.

- O ABS efetua um autocontrolo quando o veículo arranca. Durante este tempo, pode ouvir-se um ruído tipo estalido da unidade hidráulica e, se aplicar a alavanca do travão ou o pedal do travão, pode sentir-se uma vibração, mas não se trata de uma avaria.
- O sistema de travões muda para um sistema de travões convencional em caso de avaria do ABS.

PCA20100

### **PRECAUÇÃO**

**Tenha cuidado para não danificar o sensor da roda ou o rotor do sensor da roda; caso contrário pode resultar num incorreto desempenho do sistema de ABS.**

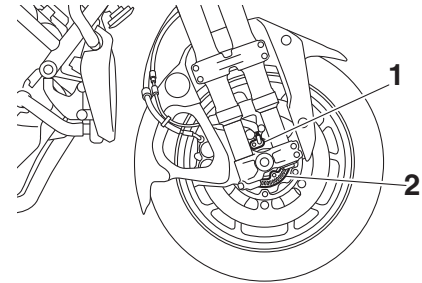

1. Sensor da roda da frente
2. Rotor do sensor da roda da frente

# Funções dos controlos e instrumentos

3

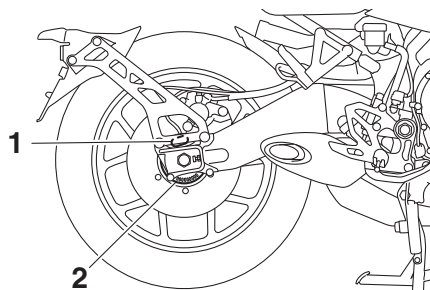

1. Sensor da roda de trás
2. Rotor do sensor da roda de trás

## Sistema de controlo de tração

PAU76317

O sistema de controlo de tração (TCS) ajuda a manter a tração durante a aceleração em superfícies escorregadias, como em pisos não pavimentados ou molhados. Se for detetado pelos sensores que a roda traseira está a perder a aderência (patinagem), o sistema de controlo de tração ativa-se para regular a potência do motor para o nível necessário para restabelecer a tração.



PWA15433

**O sistema de controlo de tração não substitui uma condução adequada às condições. O sistema de controlo de tração não consegue impedir a perda de tração devido a excesso de velocidade na entrada de curvas, a aceleração excessiva em ângulos de grande inclinação ou durante travagens e não impede a perda de aderência da roda dianteira. Tal como com qualquer veículo, tenha cuidado em superfícies que possam ser escorregadias e evite superfícies muito escorregadias.**

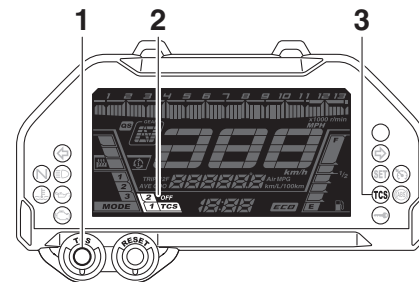

1. Botão "TCS"
2. Visor do TCS
3. Indicador luminoso do sistema de controlo de tração "TCS"

O indicador luminoso "TCS" pisca quando o controlo de tração foi acionado. Pode notar ligeiras alterações no ruído do motor e do escape quando o sistema foi acionado.

O indicador luminoso "TCS" acende-se quando o controlo de tração foi desligado.

O visor do TCS indica a definição atual do TCS. Existem três definições.

**TCS "OFF":** Desliga o sistema de controlo de tração.

**TCS "1":** Minimiza a ação do sistema de controlo de tração.

**TCS "2":** Maximiza a ação do controlo de tração; a rotação da roda é controlada com mais força.

## NOTA

- Sempre que o veículo for ligado, o controlo de tração é ligado e definido como “1” ou “2” (o que tiver sido selecionado por último).
- Desligue o sistema de controlo de tração para ajudar a libertar a roda traseira se o veículo ficar preso na lama, areia ou noutra superfície mole.

PCA16801

## PRECAUÇÃO

Utilize apenas os pneus especificados. (Consulte a página 6-18.) A utilização de pneus com outras dimensões impedirá que o sistema de controlo de tração controle a rotação do pneu com precisão.

## Configurar o sistema de controlo de tração

PWA15441

## AVISO

Certifique-se de que para o veículo antes de fazer quaisquer ajustes ao sistema de controlo de tração. A alteração dos ajustes durante a condução pode distrair o condutor e aumentar o risco de acidente.

As definições do TCS só podem ser alteradas quando o veículo está parado e o acelerador fechado.

- Prima o botão “TCS” para alternar entre as definições “1” e “2” do TCS.
- Prima o botão durante dois segundos para desligar o sistema de controlo de tração.
- Prima o botão novamente para ligar outra vez o controlo de tração (o TCS regressa à definição anterior).

## Reposição do sistema de controlo de tração

O sistema de controlo de tração irá desligar-se automaticamente quando:

- uma roda perde o contacto com o piso durante a condução.
- for detetada rotação excessiva da roda traseira durante a condução.
- uma roda gira devido a forças externas com a alimentação do veículo ligada (por exemplo, ao efetuar a manutenção).

Se o sistema de controlo de tração for desativado, tanto o indicador luminoso “TCS” como a luz de advertência “ ” se acendem.

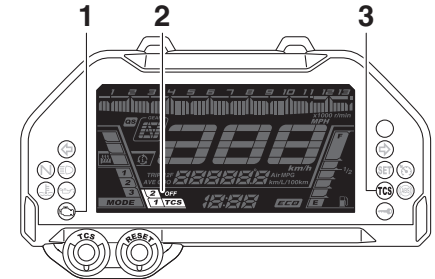

1. Luz de advertência de problema no motor “ ”
2. Visor do TCS
3. Indicador luminoso do sistema de controlo de tração “TCS”

Neste caso, tente repor o sistema da seguinte forma.

1. Pare e desligue o veículo.
2. Aguarde uns segundos e, em seguida, volte a ligar o veículo.
3. O indicador luminoso “TCS” deve apagar-se e o sistema deve ficar ativado.

## NOTA

Se o indicador luminoso “TCS” permanecer aceso depois da reposição, o veículo pode continuar a ser utilizado; contudo, solicite a um concessionário Yamaha que verifique o veículo logo que possível.

# Funções dos controlos e instrumentos

3

4. Solicite a um concessionário Yamaha que verifique o veículo e desligue a luz de advertência “”.

## Tampa do depósito de combustível

PAU13077

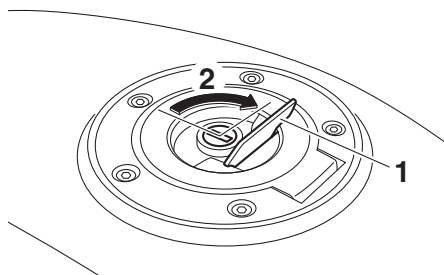

1. Cobertura da fechadura da tampa do depósito de combustível
2. Desbloquear.

## Abertura da tampa do depósito de combustível

Abra a cobertura da trava da tampa do depósito de combustível, introduza a chave e rode-a 1/4 de volta no sentido dos ponteiros do relógio. A fechadura desbloquear-se-á e a tampa do depósito de combustível pode ser aberta.

## Fecho da tampa do depósito de combustível

Com a chave ainda inserida, empurre para baixo a tampa do depósito de combustível. Rode a chave 1/4 de volta no sentido contrário ao dos ponteiros do relógio, retire-a e feche a cobertura do trinco.

## NOTA

A tampa do depósito de combustível não poderá ser fechada, a não ser que a chave esteja na respetiva fechadura. Para além disso, a chave não pode ser removida se a tampa não estiver devidamente colocada e fechada.



**AVISO**

**Certifique-se de que a tampa do depósito de combustível fica devidamente fechada após o abastecimento de combustível. As fugas de combustível constituem um perigo de incêndio.**

PWA11092

# Funções dos controlos e instrumentos

## Combustível

PAU13222

Verifique se há gasolina suficiente no depósito.

PWA10882



**AVISO**

**A gasolina e os vapores de gasolina são extremamente inflamáveis. Para evitar incêndios e explosões, bem como reduzir o risco de ferimentos durante o reabastecimento, siga estas instruções.**

1. Antes de reabastecer, desligue o motor e não permita que ninguém se sente no veículo. O reabastecimento nunca deve ser efetuado se estiver a fumar, perto de faíscas, de chamas desprotegidas ou de outras fontes de ignição, como as luzes piloto de esquentadores e de máquinas de secar roupa.
2. Não encha demasiado o depósito de combustível. Quando reabastecer, certifique-se de que insere o bocal da bomba no orifício de enchimento do depósito de combustível. Pare de abastecer quando o combustível chegar à parte inferior do tubo de enchimento. Visto que o combustível expande quando aquece, este pode sair do depósito de combustível devido ao calor do motor ou do sol.

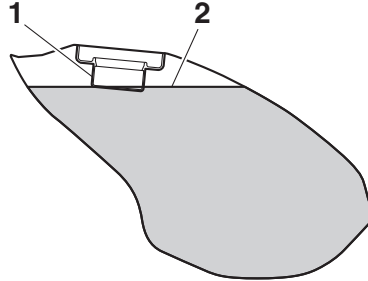

1. Tubo de enchimento de depósito de combustível
2. Nível de combustível máximo
3. Limpe imediatamente qualquer combustível derramado. **PRECAUÇÃO: Limpe imediatamente qualquer combustível derramado com um pano macio, seco e limpo, uma vez que o combustível poderá deteriorar as superfícies pintadas ou plásticas.** [PCA10072]
4. Certifique-se de que fecha bem a tampa do depósito de combustível.

PWA15152



**AVISO**

**A gasolina é tóxica e pode causar ferimentos ou morte. Tenha cuidado ao lidar com gasolina. Nunca puxe a gasolina com a boca. Se engolir gasolina, inalar muito vapor de gasolina ou se esta entrar em contacto com os olhos,**

**consulte imediatamente um médico. Se saltar gasolina para a sua pele, lave com sabão e água. Se saltar gasolina para o seu vestuário, mude de roupa.**

PAU86072

3

O motor Yamaha foi concebido para usar gasolina sem chumbo com um índice de octano obtido pelo método Research de 95 ou superior. Se ouvir um som de batimento ou sibilante no motor, utilize gasolina de uma marca diferente ou com um índice de octanas superior.

### Combustível recomendado:

Gasolina sem chumbo (E10 aceitável)

### Índice de octano (RON):

95

### Capacidade do depósito de combustível:

18 L (4.8 US gal, 4.0 Imp.gal)

### Reserva do depósito de combustível:

4.0 L (1.06 US gal, 0.88 Imp.gal)

# Funções dos controlos e instrumentos

3



## NOTA

- Esta marca identifica o combustível recomendado para este veículo conforme especificado pela norma europeia (EN228).
- Confirme que o bico da pistola da bomba de gasolina possui a mesma marca de identificação do combustível.

## Mistura de gasolina com álcool

Há dois tipos de gasolina com álcool: mistura de gasolina com etanol e mistura de gasolina com metanol. A mistura de gasolina com etanol pode ser utilizada se o conteúdo deste não exceder os 10% (E10). A mistura de gasolina com metanol não é recomendada pela Yamaha, pois pode dani-

ficar o sistema de combustível ou causar problemas ao nível das prestações do veículo.

PCA11401

## PRECAUÇÃO

Utilize apenas gasolina sem chumbo. A utilização de gasolina com chumbo provocará danos graves nas peças internas do motor como, por exemplo, nas válvulas, anéis do pistão, sistema de escape, etc.

PAU86160

## tubo de descarga do depósito de combustível

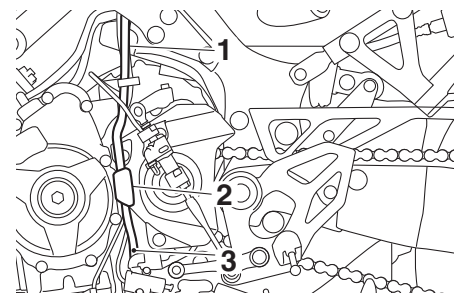

1. Tubo de descarga do depósito de combustível
2. Guia
3. Marca de pintura

O tubo de descarga drena a gasolina em excesso e afasta-a do veículo de forma segura.

Antes de utilizar o veículo:

- Verifique a ligação do tubo de descarga do depósito de combustível.
- Verifique se existem fendas ou danos no tubo de descarga do depósito de combustível e substitua-o se necessário.
- Certifique-se de que o tubo de descarga do depósito de combustível não está bloqueado e limpe-o, se necessário.

- Certifique-se de que o tubo de descarga do depósito de combustível fica posicionado conforme apresentado.

## NOTA

Consulte a página 6-12 para obter informações sobre a lata.

## Convertor catalítico

PAU13435

O sistema de escape contém conversor(es) catalítico(s) para reduzir as emissões de escape prejudiciais.



**O sistema de escape fica quente depois da utilização. Para evitar risco de incêndio ou queimaduras:**

PWA10863

- não estacione o veículo junto de materiais que possam constituir um risco de incêndio, tais como erva ou outros materiais que ardam facilmente;
- estacione o veículo num local onde não haja probabilidade de peões ou crianças tocarem no sistema de escape quente;
- certifique-se de que o sistema de escape arrefeceu antes de efetuar qualquer trabalho de manutenção;
- não deixe o motor em ralenti por mais de alguns minutos. O ralenti prolongado pode causar sobreaquecimento.

## Assentos

PAU84580

### Assento do passageiro

#### Remoção do assento do passageiro

1. Abra a cobertura do trinco do assento, introduza a chave no trinco do assento e, depois, rode a chave para a esquerda.

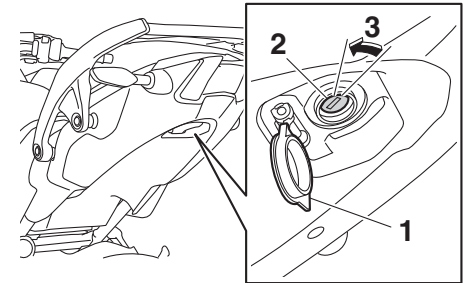

1. Cobertura do trinco do assento
2. Fechadura do assento
3. Desbloquear.

2. Levante a parte traseira do assento de passageiro e puxe-o para trás.

#### Instalação do assento do passageiro

1. Introduza o prolongamento da parte da frente do assento de passageiro no suporte do assento tal como ilustra-

# Funções dos controlos e instrumentos

do, e depois empurre a parte de trás do assento para baixo para o encaixar.

3

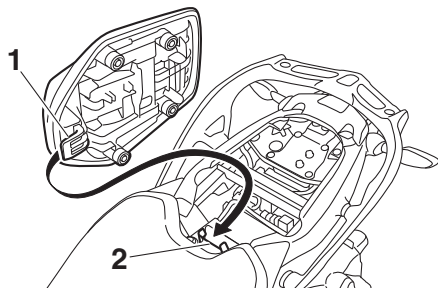

1. Prolongamento
  2. Suporte do assento
2. Retire a chave.

## Assento do condutor

### Remoção do assento do condutor

1. Remova o assento de passageiro e, depois, retire a chave sextavada da parte inferior do assento.

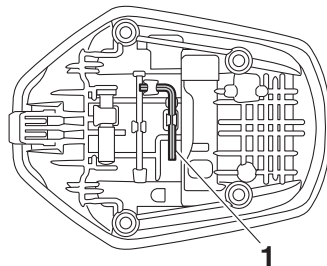

1. Chave sextavada
2. Remova as cavilhas com a chave sextavada.

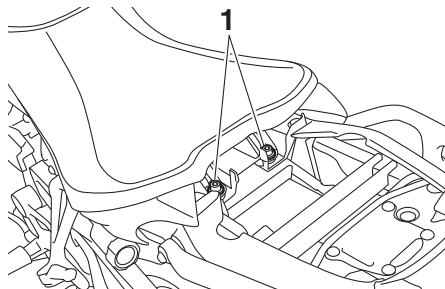

1. Cavilha
3. Levante a parte traseira do assento do condutor e puxe-o para trás.

### Instalação do assento do condutor

1. Introduza o prolongamento da parte da frente do assento do condutor no suporte do assento, conforme ilustrado, e depois coloque o assento na posição original.

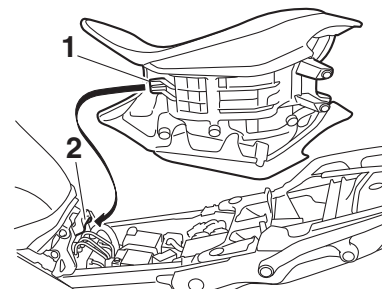

1. Prolongamento
2. Suporte do assento
2. Instale as cavilhas com a chave sextavada.
3. Recoloque a chave sextavada no respetivo suporte no assento de passageiro.
4. Instale o assento do passageiro.

### NOTA

Certifique-se de que os assentos estão devidamente fixos antes de conduzir o veículo.



PAU84590

## Cabo porta-capacete

É providenciado um cabo porta-capacete para fixar capacetes ao veículo.

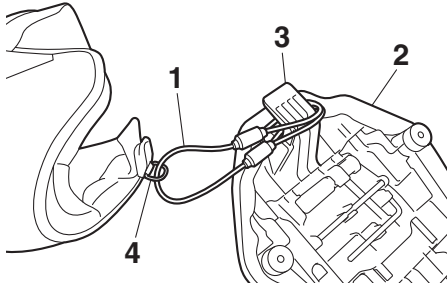

1. Cabo porta-capacete
2. Assento do passageiro
3. Prolongamento
4. Fivela do capacete

### Fixar um capacete com o cabo porta-capacete

1. Retire o assento do passageiro.
2. Retire a bolsa de acondicionamento e o cabo.

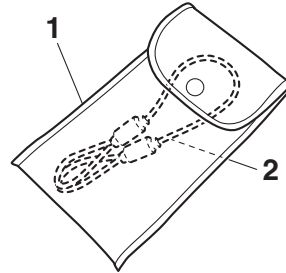

1. Saco de armazenagem
2. Cabo porta-capacete

3. Passe o cabo porta-capacete pela fivela da correia do capacete.
  4. Passe as extremidades do cabo porta-capacete à volta do prolongamento do assento de passageiro.
  5. Instale o assento do passageiro.
- AVISO! Nunca conduza com um capacete preso no suporte do capacete, uma vez que este pode bater em objetos, provocando perda de controlo e possivelmente um acidente.** [PWA10162]

PAU14465

## Compartimento de armazenagem

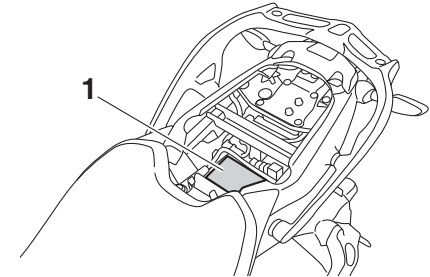

1. Compartimento de armazenagem

O compartimento de armazenagem situa-se por baixo do assento do passageiro. (Consulte a página 3-28.)

Quando guardar documentos ou outros artigos no compartimento de armazenagem, não se esqueça de os colocar num saco de plástico para que não se molhem. Quando lavar o veículo, tenha cuidado para não deixar entrar água no compartimento de armazenagem.

PWA10962



**AVISO**

- Não exceda o limite de carga de 1.5 kg (3 lb) para o compartimento de armazenagem.

# Funções dos controlos e instrumentos

- Não exceda a carga máxima de 191 kg (421 lb) no veículo.

3

## Espelhos retrovisores

PAU39672

Os espelhos retrovisores deste veículo podem ser recolhidos para a frente ou para trás para estacionar em espaços apertados. Volte a colocar os espelhos na posição original antes de conduzir.

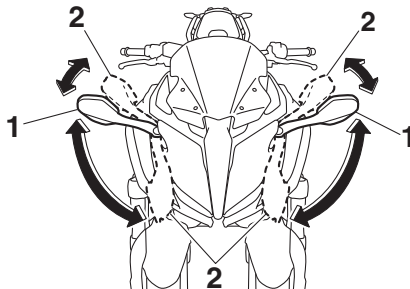

1. Posição de condução
2. Posição de estacionamento



**Certifique-se de que coloca os espelhos retrovisores na respetiva posição original antes de conduzir o veículo.**

PWA14372

## Ajuste da forquilha dianteira

PAU84601

PWA10181



**Ajuste sempre ambas as pernas da forquilha de forma igual, caso contrário poderá resultar numa fraca capacidade de manobra e perda de estabilidade.**

Cada lado da forquilha dianteira está equipado com um parafuso ajustador da força amortecedora de recuo e com um parafuso ajustador da força amortecedora de compressão.

PCA10102

## PRECAUÇÃO

**Para evitar danificar o mecanismo, não tente efetuar ajustes além dos limites máximo ou mínimo.**

## Força amortecedora de recuo

Rode o parafuso ajustador na direção (a) para aumentar a força amortecedora de recuo.

Rode o parafuso ajustador na direção (b) para diminuir a força amortecedora de recuo.

Para afinar a força amortecedora de recuo, rode o ajustador na direção (a) até parar e, em seguida, conte os estalidos na direção (b).

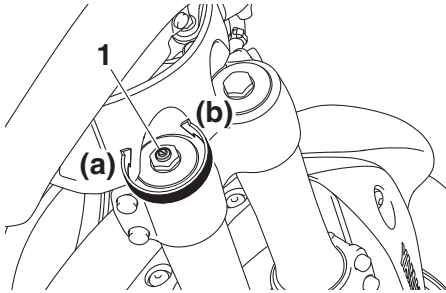

1. Parafuso ajustador da força amortecedora de recuo

## Ponto de afinação do amortecimento de recuo:

- Mínimo (suave):  
17 estalido(s) na direção (b)
- Normal:  
13 estalido(s) na direção (b)
- Máximo (dura):  
1 estalido(s) na direção (b)

## NOTA

- Ao rodar o ajustador da força amortecedora na direção (a), a posição de 0 estalidos e a posição de 1 estalido podem ser idênticas.

- Ao rodar o ajustador da força de recuo na direção (b), este pode dar estalidos para além das especificações indicadas; contudo, esses ajustes são ineficazes e podem danificar a suspensão.

## Força amortecedora de compressão

Rode o parafuso ajustador na direção (a) para aumentar a força amortecedora de compressão.

Rode o parafuso ajustador na direção (b) para diminuir a força amortecedora de compressão.

Para afinar a força amortecedora de compressão, rode o ajustador na direção (a) até parar e, em seguida, conte os estalidos na direção (b).

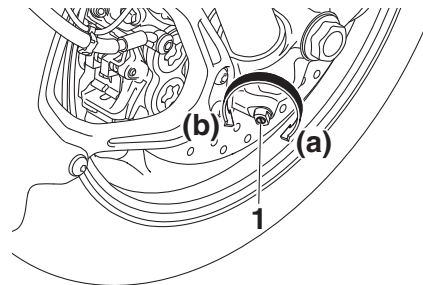

1. Parafuso ajustador da força amortecedora de compressão

## Ponto de afinação do amortecimento de compressão:

- Mínimo (suave):  
13 estalido(s) na direção (b)
- Normal:  
8 estalido(s) na direção (b)
- Máximo (dura):  
1 estalido(s) na direção (b)

## NOTA

- Ao rodar o ajustador da força amortecedora na direção (a), a posição de 0 estalidos e a posição de 1 estalido podem ser idênticas.
- Ao rodar o ajustador da força de recuo na direção (b), este pode dar estalidos para além das especificações indicadas; contudo, esses ajustes são ineficazes e podem danificar a suspensão.

# Funções dos controlos e instrumentos

3

## Ajuste do amortecedor

PAU84611

Este amortecedor está equipado com um botão ajustador da pré-carga da mola e um parafuso ajustador da força amortecedora de recuo.

PCA10102

### PRECAUÇÃO

Para evitar danificar o mecanismo, não tente efetuar ajustes além dos limites máximo ou mínimo.

### Pré-carga da mola

Rode o botão ajustador na direção (a) para aumentar a pré-carga da mola.

Rode o botão ajustador na direção (b) para diminuir a pré-carga da mola.

Para afinar a pré-carga da mola, rode o ajustador na direção (b) até parar e, em seguida, conte os estalidos na direção (a).

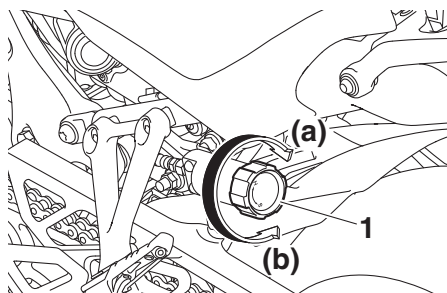

1. Botão ajustador da pré-carga da mola

### Ponto de afinação da pré-carga da mola:

Mínimo (suave):

0 estalido(s) na direção (a)

Normal:

1 estalido(s) na direção (a)

Máximo (dura):

24 estalido(s) na direção (a)

### NOTA

- Ao rodar o ajustador da pré-carga da mola na direção (b), a posição de 0 estalidos e a posição de 1 estalido podem ser idênticas.
- Ao rodar o ajustador da pré-carga da mola na direção (a), este pode produzir um estalido para além das especi-

ficações indicadas; contudo, esses ajustes são ineficazes e podem danificar a suspensão.

### Força amortecedora de recuo

Rode o parafuso ajustador na direção (a) para aumentar a força amortecedora de recuo.

Rode o parafuso ajustador na direção (b) para diminuir a força amortecedora de recuo.

Para afinar a força amortecedora de recuo, rode o ajustador na direção (a) até parar e, em seguida, conte as voltas na direção (b).

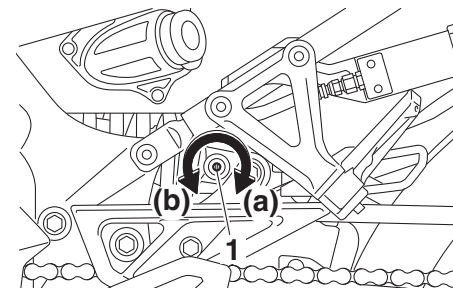

1. Parafuso ajustador da força amortecedora de recuo

## Ponto de afinação do amortecimento de recuo:

Mínimo (suave):

2.8 volta(s) na direção (b)

Normal:

1.25 volta(s) na direção (b)

Máximo (dura):

0 volta(s) na direção (b)

## NOTA

Ao rodar o ajustador da força de recuo na direção (b), este pode rodar para além das especificações indicadas; contudo, esses ajustes são ineficazes e podem danificar a suspensão.

PWA10222

**AVISO**

Este amortecedor contém nitrogénio altamente pressurizado. Antes de manusear o amortecedor, deve ler e compreender as informações que se seguem.

- Não mexa nem tente abrir o cilindro.
- Não submeta o amortecedor a uma chama desprotegida ou outras fontes de calor intenso. Caso contrário, o amortecedor pode explodir devido a pressão excessiva do gás.

- Não deforme nem danifique o cilindro de forma alguma. Qualquer dano no cilindro pode causar um fraco desempenho do amortecimento.
- Não descarte o amortecedor danificado ou gasto por si próprio. Leve o amortecedor a um concessionário Yamaha para qualquer serviço.

## Tomadas CC auxiliares

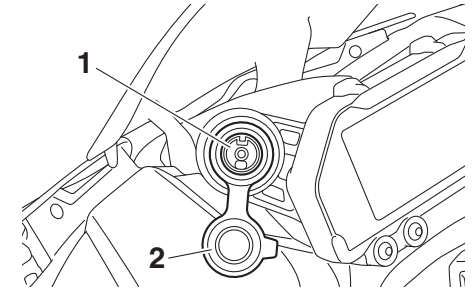

1. Tomada CC auxiliar
2. Tampa da tomada CC auxiliar

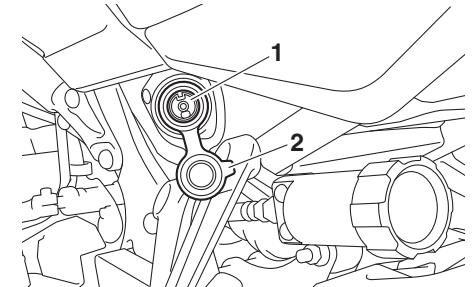

1. Tomada CC auxiliar
2. Tampa da tomada CC auxiliar

# Funções dos controlos e instrumentos

Estas tomadas elétricas fornecem alimentação elétrica em corrente contínua de 12 volts para carregadores de smartphone ou outros acessórios com a ficha adequada.

PCA26610

## PRECAUÇÃO

**Não consuma energia de uma tomada CC com o motor desligado. Não ligue nenhum acessório que utilize mais do que 12 W (1.0 A). Caso contrário, a bateria pode descarregar ou um fusível pode queimar-se.**

## Utilização de uma tomada CC auxiliar

1. Coloque o motor em funcionamento. (Consulte a página 5-2.)
2. Desligue o acessório.
3. Abra a tampa da tomada CC auxiliar.
4. Ligue a ficha de alimentação do acessório.
5. Ligue o acessório.

## NOTA

- Desligue o acessório ao ligar ou desligar a ficha de alimentação do acessório.
- Quando a tomada CC auxiliar não estiver a ser utilizada, coloque a respetiva tampa.

PWA14361



**AVISO**  
**Para evitar choque elétrico ou curto-circuito, certifique-se de que a tampa está instalada quando a tomada CC auxiliar não está a ser utilizada.**

PAU15306

## Descanso lateral

O descanso lateral situa-se no lado esquerdo do chassis. Suba ou desça o descanso lateral com o pé enquanto segura o veículo direito.

## NOTA

O interruptor incorporado do descanso lateral faz parte do sistema de corte do circuito de ignição, que corta a ignição em determinadas situações. (Consulte a secção seguinte para obter uma explicação sobre o sistema de corte do circuito de ignição.)

PWA10242



**O veículo não deve ser conduzido com o descanso lateral para baixo, nem se o descanso lateral não puder ser devidamente recolhido para cima (ou não fique em cima), caso contrário o descanso lateral pode entrar em contacto com o solo e distrair o condutor, resultando numa possível perda de controlo. O sistema de corte do circuito de ignição da Yamaha foi concebido para lembrar ao utilizador que lhe cabe levantar o descanso lateral antes de arrancar. Por conseguinte, verifique este sistema**

regularmente e se não funcionar bem, solicite a sua reparação a um concessionário Yamaha.

---

PAU44905

## Sistema de corte do circuito de ignição

Este sistema impede o arranque do motor quando a transmissão está engrenada, exceto quando a alavanca da embraiagem está a ser premida e o descanso lateral está para cima. Além disso, para o motor se o descanso lateral for baixado com a transmissão engrenada.

Verifique o sistema periodicamente com o seguinte procedimento.

### NOTA

---

- Esta verificação é mais fiável se for efetuada com o motor quente.
  - Consulte as informações sobre a operação dos interruptores nas páginas 3-2 e 3-3.
-

# Funções dos controlos e instrumentos

3

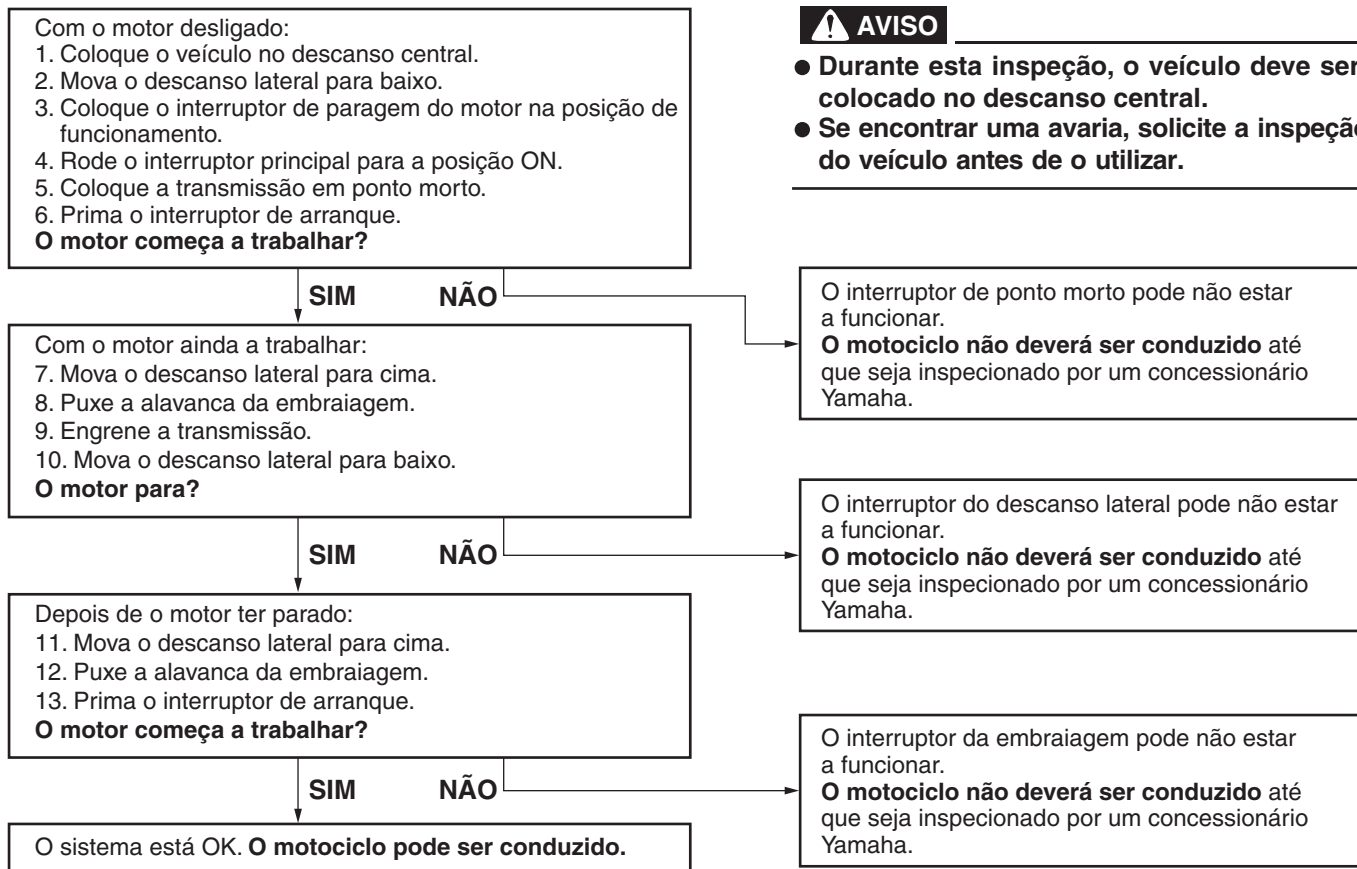



# Para sua segurança – verificações prévias à utilização

PAU1559A

Inspeccione o seu veículo sempre que o utilizar para garantir que se encontra em perfeitas condições de funcionamento. Cumpra sempre os procedimentos e intervalos de inspeção e manutenção descritos no Manual do Utilizador.

PWA11152

## AVISO

**Se o veículo não for inspecionado ou mantido em condições, há mais possibilidades de ocorrer um acidente ou danos no equipamento. Não utilize o veículo se detetar algum problema. Se não for possível corrigir um problema através dos procedimentos deste manual, solicite a um concessionário Yamaha que inspecione o veículo.**

4

Antes de utilizar este veículo, verifique os pontos que se seguem:

| ITEM             | VERIFICAÇÕES  | PÁGINA     |
|------------------|---|------------|
| Combustível      | <ul style="list-style-type: none"><li>• Verifique o nível de combustível no respetivo depósito.</li><li>• Se necessário, reabasteça.</li><li>• Verifique se o tubo de combustível apresenta fuga.</li><li>• Verifique se existem obstruções, fendas ou danos no tubo de descarga do depósito de combustível e verifique a ligação do tubo.</li></ul>  | 3-26, 3-27 |
| Óleo do motor    | <ul style="list-style-type: none"><li>• Verifique o nível de óleo no motor.</li><li>• Se necessário, adicione óleo recomendado até ao nível especificado.</li><li>• Verifique se o veículo apresenta fugas de óleo.</li></ul>   | 6-12       |
| Refrigerante     | <ul style="list-style-type: none"><li>• Verifique o nível de refrigerante no reservatório.</li><li>• Se necessário, adicione refrigerante recomendado até ao nível especificado.</li><li>• Verifique se o sistema de refrigeração tem fugas.</li></ul>  | 6-15       |
| Travão dianteiro | <ul style="list-style-type: none"><li>• Verifique o funcionamento.</li><li>• Se o travão estiver mole ou esponjoso, solicite a um concessionário Yamaha que sangre o sistema hidráulico.</li><li>• Verifique se as pastilhas do travão apresentam desgaste.</li><li>• Se necessário, substitua-os.</li><li>• Verifique o nível de líquido no reservatório.</li><li>• Se necessário, adicione o líquido dos travões especificado até ao nível especificado.</li><li>• Verifique se o sistema hidráulico apresenta fugas.</li></ul> | 6-22, 6-23 |

# Para sua segurança – verificações prévias à utilização

| ITEM   | VERIFICAÇÕES  | PÁGINA     |
|--|---|------------|
| <b>Travão traseiro</b>                             | <ul style="list-style-type: none"><li>• Verifique o funcionamento.</li><li>• Se o travão estiver mole ou esponjoso, solicite a um concessionário Yamaha que sangre o sistema hidráulico.</li><li>• Verifique se as pastilhas do travão apresentam desgaste.</li><li>• Se necessário, substitua-os.</li><li>• Verifique o nível de líquido no reservatório.</li><li>• Se necessário, adicione o líquido dos travões especificado até ao nível especificado.</li><li>• Verifique se o sistema hidráulico apresenta fugas.</li></ul> | 6-22, 6-23 |
| <b>Embraiagem</b>                                  | <ul style="list-style-type: none"><li>• Verifique o funcionamento.</li><li>• Se necessário, lubrifique o cabo.</li><li>• Verifique a folga da alavanca.</li><li>• Se necessário, ajuste-a.</li></ul>  | 6-21       |
| <b>Punho do acelerador</b>                         | <ul style="list-style-type: none"><li>• Certifique-se de que o funcionamento é suave.</li><li>• Verifique a folga do punho do acelerador.</li><li>• Se necessário, solicite a um concessionário Yamaha que ajuste a folga do punho do acelerador e lubrifique o cabo e o compartimento do punho.</li></ul>  | 6-17, 6-27 |
| <b>Cabos de controlo</b>                           | <ul style="list-style-type: none"><li>• Certifique-se de que o funcionamento é suave.</li><li>• Se necessário, lubrifique-a.</li></ul>  | 6-27       |
| <b>Corrente de transmissão</b>                     | <ul style="list-style-type: none"><li>• Verifique a folga da corrente.</li><li>• Se necessário, ajuste-a.</li><li>• Verifique o estado da corrente.</li><li>• Se necessário, lubrifique-a.</li></ul>  | 6-25, 6-26 |
| <b>Rodas e pneus</b>                               | <ul style="list-style-type: none"><li>• Verifique se apresentam danos.</li><li>• Verifique o estado dos pneus e a profundidade da face de rolamento.</li><li>• Verifique a pressão do ar.</li><li>• Se necessário, corrija.</li></ul>   | 6-18, 6-20 |
| <b>Pedais do travão e de mudança de velocidade</b> | <ul style="list-style-type: none"><li>• Certifique-se de que o funcionamento é suave.</li><li>• Se necessário, lubrifique os pontos de articulação dos pedais.</li></ul>  | 6-28       |
| <b>Alavancas do travão e da embraiagem</b>         | <ul style="list-style-type: none"><li>• Certifique-se de que o funcionamento é suave.</li><li>• Se necessário, lubrifique os pontos de articulação da alavanca.</li></ul>   | 6-28       |

## Para sua segurança – verificações prévias à utilização

| ITEM   | VERIFICAÇÕES  | PÁGINA |
|--|---|--------|
| <b>Descanso central, descanso lateral</b>          | <ul style="list-style-type: none"><li>• Certifique-se de que o funcionamento é suave.</li><li>• Se necessário, lubrifique os pivôs.</li></ul>   | 6-29   |
| <b>Fixadores do chassi</b>                         | <ul style="list-style-type: none"><li>• Certifique-se de que todas as porcas, cavilhas e parafusos estão devidamente alinhados.</li><li>• Se necessário, aperte-os.</li></ul>   | —      |
| <b>Instrumentos, luzes, sinais e interruptores</b> | <ul style="list-style-type: none"><li>• Verifique o funcionamento.</li><li>• Se necessário, corrija.</li></ul>  | —      |
| <b>Interruptor do descanso lateral</b>             | <ul style="list-style-type: none"><li>• Verifique o funcionamento do sistema de corte do circuito de ignição.</li><li>• Se o sistema não estiver a funcionar corretamente, solicite a um concessionário Yamaha que verifique o veículo.</li></ul> | 3-35   |

# Utilização e questões importantes relativas à condução

PAU15952

Leia atentamente o Manual do Utilizador para se familiarizar com todos os controlos. Se não compreender algum controlo ou função, pergunte ao seu concessionário Yamaha.



**AVISO**

**Se não se familiarizar com os controlos, poderá perder o controlo do veículo, o que pode causar um acidente ou ferimentos.**

PWA10272

PAU16842

## Rodagem do motor

Nunca existe um período tão importante na vida útil do motor do seu veículo como o período entre os 0 e os 1600 km (1000 mi). Por esse motivo, deverá ler cuidadosamente o seguinte material.

Uma vez que o motor é completamente novo, não o sobrecarregue demasiado nos primeiros 1600 km (1000 mi). As diferentes peças do motor desgastam-se e obtêm um polimento por si próprias até que atinjam as folgas de funcionamento adequadas. Durante este período, deve-se evitar o funcionamento prolongado em aceleração máxima ou qualquer condição que possa resultar no sobreaquecimento do motor.

PAU17094

## 0–1000 km (0–600 mi)

Evite o funcionamento prolongado acima de 5600 rpm. **PRECAUÇÃO:** Após ter percorrido 1000 km (600 mi), o óleo do motor deverá ser mudado e o cartucho ou elemento do filtro de óleo substituído. [PCA10303]

## 1000–1600 km (600–1000 mi)

Evite o funcionamento prolongado acima de 6700 rpm.

## 1600 km (1000 mi) e mais

O veículo pode agora ser utilizado normalmente.

PCA10311

## PRECAUÇÃO

- Não permita que a velocidade do motor atinja a zona vermelha do taquímetro.
- Caso surja algum problema no motor durante o período de rodagem do motor, solicite imediatamente a um concessionário Yamaha que verifique o veículo.

# Utilização e questões importantes relativas à condução

## Colocar o motor em funcionamento

PAU86590

O sistema de corte do circuito de ignição ativa o arranque quando:

- a transmissão está em ponto morto, ou
- a transmissão está engrenada, o descanço lateral está para cima e a alavanca da embraiagem está a ser premida.

## Colocar o motor em funcionamento

1. Rode o interruptor principal para a posição ON e coloque o interruptor de paragem do motor na posição de funcionamento.
2. Confirme que o indicador e as luzes de advertência se acendem durante alguns segundos e depois se apagam. (Consulte a página 3-5.)

## NOTA

- Não coloque o motor em funcionamento se a luz de advertência de problema no motor ou a luz de advertência do nível de óleo permanecerem acesas.

- A luz de advertência do ABS deve acender-se e manter-se acesa até o veículo atingir uma velocidade de 10 km/h (6 mi/h).

PCA24110

## PRECAUÇÃO

**Se uma luz de advertência ou um indicador luminoso não funcionarem da forma acima descrita, solicite a um concessionário Yamaha que verifique o veículo.**

3. Mude a transmissão para ponto morto.
4. Coloque o motor em funcionamento, premindo o interruptor de arranque.
5. Solte o interruptor de arranque quando o motor arrancar ou após 5 segundos. Aguarde 10 segundos antes de premir novamente o interruptor de arranque para permitir que a tensão da bateria se restabeleça.

PCA11043

## PRECAUÇÃO

**Para uma maior duração do motor, nunca acelere profundamente com o motor frio!**

PAUM3632

## NOTA

Este modelo está equipado com:

- um sensor de ângulo de inclinação. Este sensor para o motor no caso de capotagem do veículo. Nesta situação, a luz de advertência de problema no motor irá acender-se, mas não se trata de uma avaria. Desligue e volte a ligar a alimentação do veículo para apagar a luz de advertência. Se não o fizer, o motor não ligará, apesar de este dar sinal quando é premido o interruptor de arranque.
- um sistema de paragem automática do motor. O motor desliga-se automaticamente se for deixado em ralenti durante 20 minutos. Se o motor deixar de funcionar, basta premir o interruptor de arranque para o voltar a ligar.

# Utilização e questões importantes relativas à condução

PAU84370

PCA23990

## Mudança de velocidades

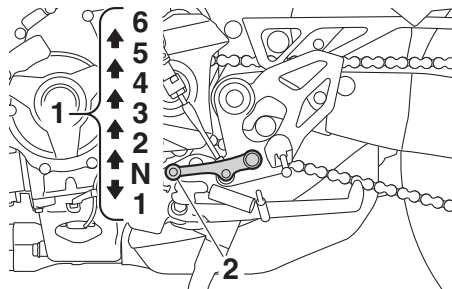

1. Posições de marcha
2. Pedal de mudança de velocidades

A mudança de velocidades permite-lhe controlar o nível de potência do motor disponível para o arranque, aceleração, subida de encostas, etc.

As posições das velocidades estão ilustradas na imagem.

### NOTA

- Para colocar a transmissão em ponto morto (**N**), pressione repetidamente o pedal de mudança de velocidades até este atingir o fim do percurso e, finalmente, suba-o ligeiramente.
- Este modelo está equipado com um sistema de mudança rápida de velocidade. (Consulte a página 3-21.)

### PRECAUÇÃO

- Mesmo com a transmissão em ponto morto, não deslize o veículo durante longos períodos de tempo com o motor desligado e não o reboque durante grandes distâncias. A transmissão é devidamente lubrificada apenas quando o motor está a funcionar. Uma lubrificação inadequada poderá danificar a transmissão.
- Exceto quando mudar para uma velocidade superior com o sistema de mudança rápida de velocidade, utilize sempre a embraiagem para mudar de velocidade de modo a evitar danos no motor, na transmissão e no sistema de transmissão, que não estão concebidos para suportar o choque de uma mudança de velocidade forçada.

### Para arrancar e acelerar

PAU85370

1. Puxe a alavanca da embraiagem para desengatar a embraiagem.
2. Engrene a transmissão em primeira velocidade. O indicador luminoso de ponto morto deve apagar-se.

3. Abra o acelerador gradualmente e, simultaneamente, liberte lentamente a alavanca da embraiagem.
4. Após o arranque, feche o acelerador e, simultaneamente, aperte rapidamente a alavanca da embraiagem.
5. Engrene a transmissão em segunda velocidade. (Verifique se não engrena a transmissão em ponto morto.)
6. Abra parcialmente o acelerador e liberte gradualmente a alavanca da embraiagem.
7. Execute o mesmo procedimento para engrenar a transmissão na mudança superior seguinte.

PAU85380

### Para desacelerar

1. Liberte o acelerador e aplique os travões dianteiro e traseiro suavemente para abrandar o motociclo.
2. À medida que o veículo desacelera, engrene uma mudança inferior.
3. Quando o motor está prestes a parar ou se funcionar irregularmente, aperte a alavanca da embraiagem, use os travões para abrandar o motociclo e continue a mudar para uma velocidade inferior, conforme necessário.
4. Assim que o motociclo estiver parado, a transmissão pode ser engrenada em ponto morto. O indicador luminoso de

# Utilização e questões importantes relativas à condução

ponto morto deve acender-se e, depois, a alavanca da embraiagem pode ser libertada.

PWA17380

## AVISO

- **A travagem incorreta pode causar perda de controlo ou de tração. Deve utilizar sempre ambos os travões e aplicá-los suavemente.**
- **Assegure-se de que o motociclo e o motor abrandaram suficientemente antes de engrenar uma velocidade inferior. A engrenagem de uma velocidade inferior quando a velocidade do veículo ou do motor for excessiva pode causar a perda de tração da roda traseira ou uma rotação excessiva do motor. Isto pode causar perda de controlo, um acidente e ferimentos. Também pode causar danos no motor ou no sistema de transmissão.**

## Sugestões para a redução do consumo de combustível

PAU16811

O consumo de combustível depende muito do seu tipo de condução. Considere as seguintes sugestões para reduzir o consumo de combustível:

- Mude rapidamente para uma velocidade superior e evite velocidades elevadas do motor durante a aceleração.
- Não embale o motor enquanto muda para uma velocidade inferior e evite velocidades elevadas do motor sem carga no mesmo.
- Em vez de deixar o motor ao ralenti durante um longo período de tempo (ex., em engarramentos, em semáforos ou em passagens de nível), desligue-o.

## Estacionamento

PAU17214

Para estacionar, desligue o motor e retire a chave do interruptor principal.

PWA10312

## AVISO

- **Dado que o motor e o sistema de escape podem ficar muito quentes, estacione num local onde não haja probabilidade de peões ou crianças lhes tocarem e queimarem-se.**
- **Não estacione num declive ou num piso macio, pois o veículo pode tombar, aumentando o risco de fuga de combustível e de incêndio.**
- **Não estacione perto de erva ou de outros materiais inflamáveis que possam incendiar-se.**

# Manutenção periódica e ajustes

PAU17246

A inspeção, ajuste e lubrificação periódicos manterão o seu veículo no estado mais seguro e eficiente possível. A segurança é uma obrigação do proprietário/conductor do veículo. Os pontos mais importantes de inspeção, ajuste e lubrificação do veículo são explicados nas páginas a seguir.

Os intervalos especificados na tabela de manutenção periódica deverão ser apenas considerados como um guia geral em condições normais de condução. No entanto, dependendo das condições climáticas, do terreno, da localização geográfica e da utilização individual, os intervalos de manutenção poderão ter de ser reduzidos.

PWA10322



**AVISO**

**Se o veículo não for mantido em condições ou se a manutenção for efetuada incorretamente, o risco de ferimentos ou morte pode ser maior durante os procedimentos de assistência ou a utilização do veículo. Se não estiver familiarizado com a assistência ao veículo, solicite este serviço a um concessionário Yamaha.**

PWA15123



**AVISO**

**Salvo especificação em contrário, desligue o motor durante os procedimentos de manutenção.**

- **Um motor em funcionamento tem peças em movimento que podem prender-se a partes do corpo ou ao vestuário e componentes elétricos que podem provocar choques ou incêndios.**
- **Se o motor estiver em funcionamento durante os procedimentos de assistência pode provocar ferimentos oculares, queimaduras, incêndio ou intoxicação por monóxido de carbono – podendo provocar a morte. Consulte a página 1-2 para obter mais informações sobre o monóxido de carbono.**

PWA15461



**AVISO**

**Os discos, pinças, cilindros e revestimentos dos travões podem ficar muito quentes durante a utilização. Para evitar eventuais queimaduras, deixe os componentes dos travões arrefecer antes de lhes tocar.**

PAU17303

O controlo das emissões não funciona apenas para garantir um ar mais limpo, como também é vital para um funcionamento adequado do motor e o máximo de desempenho. Nas tabelas de manutenção periódica que se seguem, os serviços relacionados com o controlo de emissões são agrupados separadamente. Estes serviços requerem dados, conhecimentos e equipamentos especializados. A manutenção, substituição ou reparação dos dispositivos e sistemas de controlo de emissões podem ser realizadas por qualquer profissional ou estabelecimento de reparação devidamente certificado (caso aplicável). Os concessionários Yamaha possuem a formação e o equipamento necessários para realizar estes serviços em particular.



PAU85230

## Jogo de ferramentas

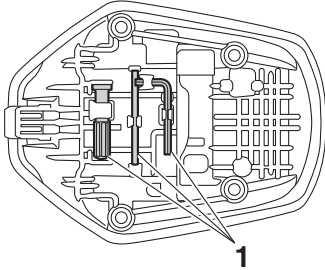

### 1. Jogo de ferramentas

O jogo de ferramentas está na localização indicada.

As informações incluídas neste manual e as ferramentas fornecidas no jogo de ferramentas destinam-se a ajudá-lo na realização da manutenção preventiva e de pequenas reparações. No entanto, é necessária uma chave de binário e outras ferramentas, para realizar corretamente determinados trabalhos de manutenção.

### **NOTA**

Caso não possua as ferramentas nem a experiência necessárias para um determinado trabalho, solicite a um concessionário Yamaha que o faça por si.

# Manutenção periódica e ajustes

PAU71033

## Tabelas de manutenção periódica

### NOTA

- Os itens marcados com um asterisco devem ser efetuados pelo seu concessionário Yamaha, uma vez que estes itens necessitam de ferramentas especiais, dados e capacidades técnicas.
- A partir dos 50000 km (30000 mi), repita os intervalos de manutenção, começando a partir dos 10000 km (6000 mi).
- **As verificações anuais deverão ser efetuadas todos os anos, exceto se for efetuada uma manutenção com base na distância percorrida.**

PAU71051

## Tabela de manutenção periódica para o sistema de controlo das emissões

6

| N.º | ITEM                            | TRABALHO DE VERIFICAÇÃO OU MANUTENÇÃO  | LEITURA DO CONTA-QUILÓMETROS |                    |                     |                     |                     | VERIFICAÇÃO ANUAL |
|-----|---------------------------------|--|------------------------------|--------------------|---------------------|---------------------|---------------------|-------------------|
|     |                                 |  | 1000 km (600 mi)             | 10000 km (6000 mi) | 20000 km (12000 mi) | 30000 km (18000 mi) | 40000 km (24000 mi) |                   |
| 1   | * <b>Tubo de combustível</b>    | <ul style="list-style-type: none"> <li>• Verifique se os tubos de combustível apresentam fendas ou danos.</li> <li>• Se necessário, substitua-os.</li> </ul>         |                              | √                  | √                   | √                   | √                   | √                 |
| 2   | * <b>Velas de ignição</b>       | <ul style="list-style-type: none"> <li>• Verifique o estado.</li> <li>• Ajuste a folga e limpe.</li> </ul>   |                              | √                  |                     | √                   |                     |                   |
|     |                                 | <ul style="list-style-type: none"> <li>• Substitua.</li> </ul>   |                              |                    | √                   |                     | √                   |                   |
| 3   | * <b>Folga das válvulas</b>     | <ul style="list-style-type: none"> <li>• Verifique e ajuste.</li> </ul>  | Cada 40000 km (24000 mi)     |                    |                     |                     |                     |                   |
| 4   | * <b>Injeção de combustível</b> | <ul style="list-style-type: none"> <li>• Verificação da velocidade de ralenti do motor.</li> </ul>   | √                            | √                  | √                   | √                   | √                   | √                 |
|     |                                 | <ul style="list-style-type: none"> <li>• Verifique e ajuste a sincronização.</li> </ul>  |                              | √                  | √                   | √                   | √                   | √                 |
| 5   | * <b>Sistema de escape</b>      | <ul style="list-style-type: none"> <li>• Verificar se existem fugas.</li> <li>• Se necessário, aperte-os.</li> <li>• Se necessário, substitua as anilhas.</li> </ul> | √                            | √                  | √                   | √                   | √                   |                   |

# Manutenção periódica e ajustes

| N.º | ITEM | TRABALHO DE VERIFICAÇÃO OU MANUTENÇÃO               | LEITURA DO CONTA-KILÓMETROS |                    |                     |                     |                     | VERIFICAÇÃO ANUAL |
|-----|------|---|-----------------------------|--------------------|---------------------|---------------------|---------------------|-------------------|
|     |      |   | 1000 km (600 mi)            | 10000 km (6000 mi) | 20000 km (12000 mi) | 30000 km (18000 mi) | 40000 km (24000 mi) |                   |
| 6   | *    | <b>Sistema de controlo de emissões evaporativas</b> |                             |                    | √                   |                     | √                   |                   |
| 7   | *    | <b>Sistema de indução de ar</b>                     |                             | √                  | √                   | √                   | √                   | √                 |

# Manutenção periódica e ajustes

PAU71353

## Tabela de lubrificação e manutenção geral

| N.º | ITEM                                    | TRABALHO DE VERIFICAÇÃO OU MANUTENÇÃO   | LEITURA DO CONTA-QUILÓMETROS                           |                    |                     |                     |                     | VERIFICAÇÃO ANUAL |
|-----|---|---|--|--------------------|---------------------|---------------------|---------------------|-------------------|
|     |   |   | 1000 km (600 mi)                                       | 10000 km (6000 mi) | 20000 km (12000 mi) | 30000 km (18000 mi) | 40000 km (24000 mi) |                   |
| 1   | * Verificação do sistema de diagnóstico | <ul style="list-style-type: none"> <li>Realize a inspeção dinâmica com a ferramenta de diagnóstico da Yamaha.</li> <li>Verifique os códigos de erro.</li> </ul>                           | √  | √                  | √                   | √                   | √                   | √                 |
| 2   | * Elemento do filtro de ar              | <ul style="list-style-type: none"> <li>Substitua.</li> </ul>  | Cada 40000 km (24000 mi)                               |                    |                     |                     |                     |                   |
| 3   | Embriagem                               | <ul style="list-style-type: none"> <li>Verifique o funcionamento.</li> <li>Ajuste.</li> </ul>   | √  | √                  | √                   | √                   | √                   |                   |
| 4   | * Travão dianteiro                      | <ul style="list-style-type: none"> <li>Verifique o funcionamento, o nível de líquido e se existem fugas de líquidos.</li> <li>Substitua as pastilhas do travão, se necessário.</li> </ul> | √  | √                  | √                   | √                   | √                   | √                 |
| 5   | * Travão traseiro                       | <ul style="list-style-type: none"> <li>Verifique o funcionamento, o nível de líquido e se existem fugas de líquidos.</li> <li>Substitua as pastilhas do travão, se necessário.</li> </ul> | √  | √                  | √                   | √                   | √                   | √                 |
| 6   | * Tubos dos travões                     | <ul style="list-style-type: none"> <li>Verifique se apresentam fendas ou danos.</li> </ul>  |  | √                  | √                   | √                   | √                   | √                 |
|     |   | <ul style="list-style-type: none"> <li>Substitua.</li> </ul>  | Cada 4 anos  |                    |                     |                     |                     |                   |
| 7   | * Líquido dos travões                   | <ul style="list-style-type: none"> <li>Mude.</li> </ul>   | Cada 2 anos  |                    |                     |                     |                     |                   |
| 8   | * Rodas                                 | <ul style="list-style-type: none"> <li>Verifique se apresentam desgaste ou danos.</li> <li>Se necessário, substitua-os.</li> </ul>  |  | √                  | √                   | √                   | √                   |                   |
|     |   | <ul style="list-style-type: none"> <li>Equilibre as rodas dianteiras.</li> </ul>  | Sempre que tiver mudado ou substituído pneus ou rodas. |                    |                     |                     |                     |                   |

# Manutenção periódica e ajustes

| N.º | ITEM                                    | TRABALHO DE VERIFICAÇÃO OU MANUTENÇÃO   | LEITURA DO CONTA-QUILÓMETROS   |                    |                     |                     |                     | VERIFICAÇÃO ANUAL |
|-----|---|---|--|--------------------|---------------------|---------------------|---------------------|-------------------|
|     |   |   | 1000 km (600 mi)   | 10000 km (6000 mi) | 20000 km (12000 mi) | 30000 km (18000 mi) | 40000 km (24000 mi) |                   |
| 9   | * Pneus                                 | <ul style="list-style-type: none"> <li>• Verifique a profundidade do piso e se existem danos.</li> <li>• Se necessário, substitua-os.</li> <li>• Verifique a pressão do ar.</li> <li>• Se necessário, corrija.</li> </ul>               |  | √                  | √                   | √                   | √                   | √                 |
| 10  | * Rolamentos de roda                    | <ul style="list-style-type: none"> <li>• Verifique se os rolamentos estão soltos ou se apresentam danos.</li> </ul>   |  | √                  | √                   | √                   | √                   |                   |
| 11  | * Sistema da direção                    | <ul style="list-style-type: none"> <li>• Verifique a folga dos rolamentos e se a direção está dura.</li> </ul>  | √  | √                  |                     | √                   |                     |                   |
|     |   | <ul style="list-style-type: none"> <li>• Lubrifique com graxa de ureia.</li> </ul>  |  |                    | √                   |                     | √                   |                   |
| 12  | * Rolamentos do pivô do braço oscilante | <ul style="list-style-type: none"> <li>• Verifique o funcionamento e se apresenta uma folga excessiva.</li> </ul>   |  | √                  | √                   | √                   | √                   |                   |
|     |   | <ul style="list-style-type: none"> <li>• Lubrifique com massa de lubrificação de sabão de lítio.</li> </ul>   | Cada 50000 km (30000 mi)   |                    |                     |                     |                     |                   |
| 13  | Corrente de transmissão                 | <ul style="list-style-type: none"> <li>• Verifique a folga, o alinhamento e o estado da corrente.</li> <li>• Ajuste e lubrifique minuciosamente a corrente com lubrificante especial para correntes de anel de vedação em O.</li> </ul> | A cada 1000 km (600 mi) e depois de lavar o motociclo, de conduzir à chuva ou em áreas húmidas |                    |                     |                     |                     |                   |
| 14  | * Fixadores do chassis                  | <ul style="list-style-type: none"> <li>• Certifique-se de que todas as porcas, cavilhas e parafusos estão devidamente alinhados.</li> </ul>   |  | √                  | √                   | √                   | √                   | √                 |
| 15  | Eixo de pivô da alavanca do travão      | <ul style="list-style-type: none"> <li>• Lubrifique com graxa de silicone.</li> </ul>   |  | √                  | √                   | √                   | √                   | √                 |
| 16  | Eixo de pivô do pedal do travão         | <ul style="list-style-type: none"> <li>• Lubrifique com massa de lubrificação de sabão de lítio.</li> </ul>   |  | √                  | √                   | √                   | √                   | √                 |

# Manutenção periódica e ajustes

| N.º  | ITEM  | TRABALHO DE VERIFICAÇÃO OU MANUTENÇÃO  | LEITURA DO CONTA-QUILÓMETROS |                    |                     |                     |                     | VERIFICAÇÃO ANUAL |
|------|---|--|------------------------------|--------------------|---------------------|---------------------|---------------------|-------------------|
|      |   |  | 1000 km (600 mi)             | 10000 km (6000 mi) | 20000 km (12000 mi) | 30000 km (18000 mi) | 40000 km (24000 mi) |                   |
| 17   | Eixo de pivô da alavanca da embraiagem  | <ul style="list-style-type: none"> <li>Lubrifique com massa de lubrificação de sabão de lítio.</li> </ul>  |                              | √                  | √                   | √                   | √                   | √                 |
| 18   | Eixo de pivô do pedal de mudança de velocidades                                 | <ul style="list-style-type: none"> <li>Lubrifique com massa de lubrificação de sabão de lítio.</li> </ul>  |                              | √                  | √                   | √                   | √                   | √                 |
| 19   | Descanso lateral  | <ul style="list-style-type: none"> <li>Verifique o funcionamento.</li> <li>Lubrifique com massa de lubrificação de dissulfide molibidênio.</li> </ul>                    |                              | √                  | √                   | √                   | √                   | √                 |
| 20   | Descanso central  | <ul style="list-style-type: none"> <li>Verifique o funcionamento.</li> <li>Lubrifique com massa de lubrificação de sabão de lítio.</li> </ul>                            |                              | √                  | √                   | √                   | √                   | √                 |
| 21 * | Interruptor do descanso lateral   | <ul style="list-style-type: none"> <li>Verifique o funcionamento e substitua, se necessário.</li> </ul>  | √                            | √                  | √                   | √                   | √                   | √                 |
| 22 * | Forquilha dianteira   | <ul style="list-style-type: none"> <li>Verifique o funcionamento e se apresenta fuga de óleo.</li> <li>Se necessário, substitua-os.</li> </ul>                           |                              | √                  | √                   | √                   | √                   |                   |
| 23 * | Amortecedor   | <ul style="list-style-type: none"> <li>Verifique o funcionamento e se apresenta fuga de óleo.</li> <li>Se necessário, substitua-os.</li> </ul>                           |                              | √                  | √                   | √                   | √                   |                   |
| 24 * | Braço do relé de suspensão traseira e pontos de articulação do braço de ligação | <ul style="list-style-type: none"> <li>Verifique o funcionamento.</li> </ul>   |                              | √                  | √                   | √                   | √                   |                   |
| 25   | Óleo do motor   | <ul style="list-style-type: none"> <li>Substitua (aqueça o motor antes de drenar).</li> <li>Verifique o nível do óleo e se o veículo apresenta fugas de óleo.</li> </ul> | √                            | √                  | √                   | √                   | √                   | √                 |

# Manutenção periódica e ajustes

| N.º | ITEM   | TRABALHO DE VERIFICAÇÃO OU MANUTENÇÃO   | LEITURA DO CONTA-QUILÓMETROS |                    |                     |                     |                     | VERIFICAÇÃO ANUAL |
|-----|--|---|------------------------------|--------------------|---------------------|---------------------|---------------------|-------------------|
|     |  |   | 1000 km (600 mi)             | 10000 km (6000 mi) | 20000 km (12000 mi) | 30000 km (18000 mi) | 40000 km (24000 mi) |                   |
| 26  | Cartucho do filtro de óleo do motor              | • Substitua.  | √                            |                    | √                   |                     | √                   |                   |
| 27  | * Sistema de refrigeração                        | • Verifique o nível de refrigerante e se o veículo apresenta fuga de refrigerante.  |                              | √                  | √                   | √                   | √                   | √                 |
|     |  | • Mude.   | Cada 3 anos                  |                    |                     |                     |                     |                   |
| 28  | * Interruptores dos travões dianteiro e traseiro | • Verifique o funcionamento.  | √                            | √                  | √                   | √                   | √                   | √                 |
| 29  | * Peças de movimento e cabos                     | • Lubrifique.   |                              | √                  | √                   | √                   | √                   | √                 |
| 30  | * Compartimento e cabo do punho do acelerador    | • Verifique o funcionamento e a folga.<br>• Ajuste a folga do cabo do acelerador, se necessário.<br>• Lubrifique o compartimento, o cabo e o fio de aquecimento do punho do acelerador. |                              | √                  | √                   | √                   | √                   | √                 |
| 31  | * Luzes, sinais e interruptores                  | • Verifique o funcionamento.<br>• Ajuste o feixe do farol dianteiro.  | √                            | √                  | √                   | √                   | √                   | √                 |

6

PAU72800

## NOTA

- Filtro de ar
  - O filtro de ar deste modelo está equipado com um elemento de papel descartável revestido a óleo, que não pode ser limpo com ar comprimido para evitar danos.

## Manutenção periódica e ajustes

---

- O elemento do filtro de ar tem de ser substituído mais frequentemente se a condução for feita em áreas invulgarmente húmidas ou poeirentas.
  - Assistência do travão hidráulico
    - Verifique regularmente e, se necessário, corrija o nível de líquido dos travões.
    - Substitua os componentes internos dos cilindros mestres e pinças do travão, e mude o líquido dos travões de dois em dois anos.
    - Substitua os tubos dos travões de quatro em quatro anos e caso apresentem fendas ou estejam danificados.
-



## Remoção e instalação do painel

PAU18752

O painel ilustrado tem de ser retirado para se efetuarem alguns dos trabalhos de manutenção descritos neste capítulo. Consulte esta secção sempre que precisar de retirar e instalar o painel.

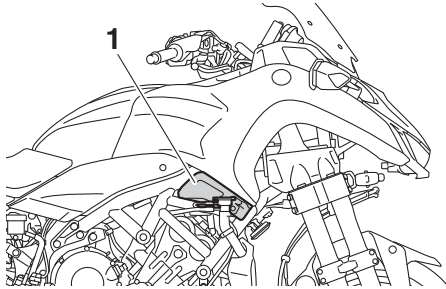

1. Painel A

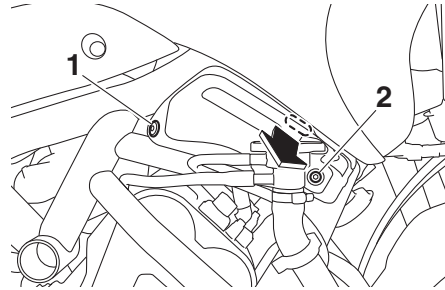

1. Fixador rápido  
2. Cavilha

2. Puxe o painel para fora, conforme ilustrado.

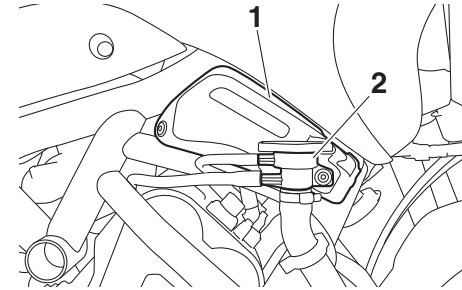

1. Painel A  
2. Suporte

3. Instale a cavilha e o fixador rápido.

## Instalação do painel

1. Coloque o painel na posição original.

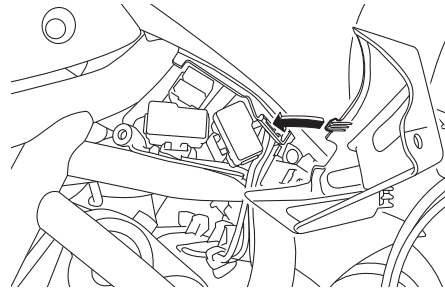

2. Coloque o suporte do tubo do radiador na posição original, conforme ilustrado.

## Painel A

### Remoção do painel

1. Retire o fixador rápido e a cavilha.

PAU84640

# Manutenção periódica e ajustes

6

## Verificação das velas de ignição

PAU19653

As velas de ignição são componentes importantes do motor que devem ser verificados periodicamente, preferivelmente por um concessionário Yamaha. Uma vez que o calor e os resíduos provocam a erosão lenta da vela de ignição, estes devem ser removidos e verificados em conformidade com a tabela de lubrificação e manutenção periódica. Para além disso, o estado das velas de ignição pode revelar o estado do motor.

O isolador de porcelana à volta do eléctrodo central de cada vela de ignição deve apresentar uma cor acastanhada entre média a leve (a cor ideal quando o veículo é conduzido normalmente), e todas as velas de ignição instaladas no motor devem apresentar a mesma cor. Se qualquer uma das velas apresentar uma cor claramente diferente, o motor poderá estar a funcionar de modo inapropriado. Não tente diagnosticar por si mesmo este tipo de problemas. Em vez disso, solicite a um concessionário Yamaha que verifique o veículo.

Se a vela de ignição mostrar sinais de erosão do eléctrodo e excesso de carbono ou outros resíduos, deverá ser substituída.

**Vela de ignição especificada:**  
NGK/MR9K9

Antes de instalar uma vela de ignição, deverá medir a distância do eléctrodo da vela de ignição com um indicador de espessura do fio e, se necessário, esta deverá ser ajustada em conformidade com a especificação.

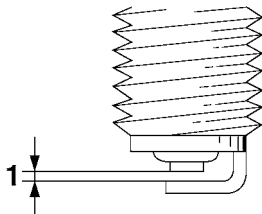

1. Distância do eléctrodo da vela de ignição

**Distância do eléctrodo da vela de ignição:**  
0.8–0.9 mm (0.031–0.035 in)

Limpe a superfície da anilha da vela de ignição e a superfície correspondente, e depois limpe quaisquer impurezas existentes nas roscas da vela.

**Binário de aperto:**  
Vela de ignição:  
13 N·m (1.3 kgf·m, 9.6 lb·ft)

## NOTA

Se não houver uma chave de binário disponível quando instalar uma vela de ignição, uma boa estimativa do momento de aperto correto é 1/4–1/2 volta além do aperto manual. No entanto, a vela de ignição deverá ser apertada com o momento de aperto especificado logo que possível.

PCA10841

## PRECAUÇÃO

**Não utilize ferramentas para retirar ou instalar a tampa da vela de ignição, caso contrário o acoplador da bobina de ignição pode ser danificado. Poderá ser difícil retirar a tampa da vela de ignição, uma vez que o vedante de borracha do rebordo da tampa encaixa firmemente. Para retirar a tampa da vela de ignição, basta rodá-la para a frente e para trás enquanto puxa a mesma para fora; para a instalar, rode-a para a frente e para trás enquanto a empurra para dentro.**

## Lata

PAU36112

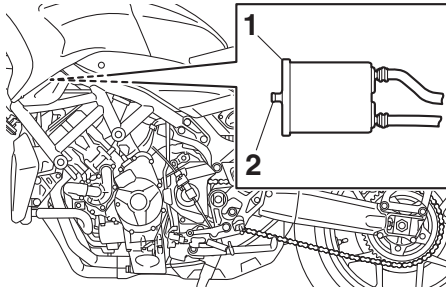

1. Lata
2. Respiradouro da lata

Este modelo está equipado com uma lata para prevenir a descarga de vapor de combustível para a atmosfera. Antes de operar este veículo, verifique sem falta o seguinte:

- Verifique as ligações dos tubos.
- Verifique todos os tubos e latas quanto a fendas ou danos. Substitua-a se estiver danificada.
- Certifique-se de que o respiro da lata não está bloqueado e limpe-o, se necessário.

## Óleo do motor

PAU1990G

O nível de óleo do motor deve ser verificado regularmente. Para além disso, o óleo e o cartucho do filtro de óleo devem ser substituídos nos intervalos especificados na tabela de manutenção periódica.

### Óleo do motor recomendado:

Consulte a página 8-1.

### Quantidade de óleo:

Mudança de óleo:

2.40 L (2.54 US qt, 2.11 Imp.qt)

Com remoção do filtro de óleo:

2.70 L (2.85 US qt, 2.38 Imp.qt)

PCA11621

## PRECAUÇÃO

- Para evitar o patinar da embraiagem (uma vez que o óleo do motor também lubrifica a embraiagem), não misture quaisquer aditivos químicos. Não utilize óleos com a especificação para diesel de “CD” nem óleos de qualidade superior à especificada. Para além disso, não utilize óleos denominados “ENERGY CONSERVING II” ou superiores.
- Certifique-se de que não entra nenhum material estranho no cárter.

## Verificação do nível de óleo do motor

1. Depois de aquecer o motor, aguarde alguns minutos para o nível de óleo assentar para obter uma leitura correta.
2. Com o veículo numa superfície nivelada, segure-o direito para obter uma leitura correta.
3. Verifique a janela de verificação localizada na parte inferior direita do cárter.

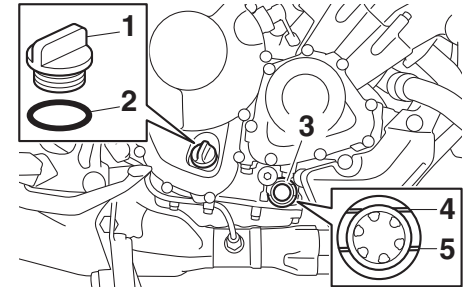

1. Tampa de enchimento de óleo do motor
2. Anel de vedação em O
3. Janela de verificação do nível de óleo do motor
4. Marca do nível máximo
5. Marca do nível mínimo

## NOTA

O óleo do motor deverá situar-se entre as marcas de nível máximo e mínimo.

# Manutenção periódica e ajustes

- Se o óleo do motor estiver na marca do nível mínimo ou abaixo, remova a tampa de enchimento de óleo e adicione óleo.
- Verifique o anel de vedação em O da tampa de enchimento de óleo. Substitua-a se estiver danificada.

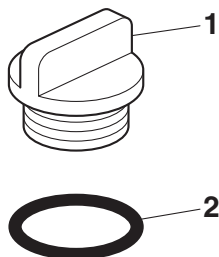

- Tampa de enchimento de óleo do motor
- Anel de vedação em O

- Instale a tampa de enchimento de óleo.

## Mudança do óleo (e filtro) do motor

- Ligue o motor e deixe-o ao ralenti durante alguns minutos para aquecer o óleo e, de seguida, desligue o motor.
- Coloque um tabuleiro de recolha do óleo por baixo do motor para recolher o óleo usado.

- Retire a tampa de enchimento de óleo e a cavilha de drenagem de óleo do motor e a anilha.

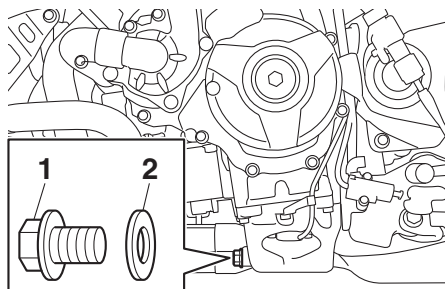

- Cavilha de drenagem do óleo do motor
- Anilha

## NOTA

Ignore os passos 4–6 se não desejar substituir o cartucho do filtro de óleo.

- Retire o cartucho do filtro de óleo com uma chave inglesa do filtro de óleo.

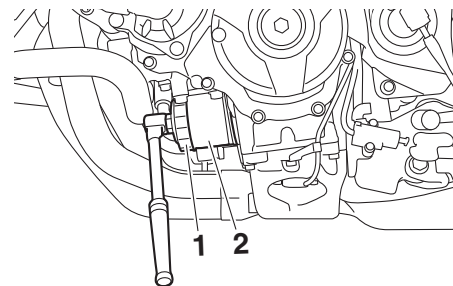

- Chave inglesa do filtro de óleo
- Cartucho do filtro de óleo

## NOTA

Poderá obter uma chave inglesa do filtro de óleo num concessionário Yamaha.

- Aplique uma camada pouco espessa de óleo do motor limpo no anel de vedação em O do novo cartucho do filtro de óleo.

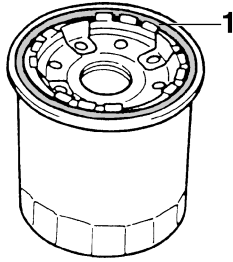

1. Anel de vedação em O

## NOTA

Certifique-se de que o anel de vedação em O está bem encaixado.

6. Instale o novo cartucho do filtro de óleo e aperte-o com o binário especificado.

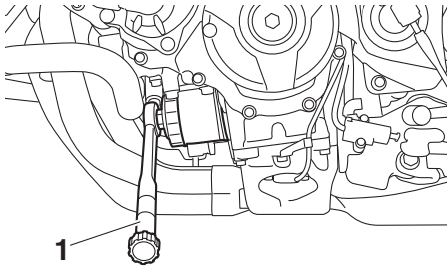

1. Chave de binário

## Binário de aperto:

Cartucho do filtro de óleo:  
17 N·m (1.7 kgf·m, 13 lb·ft)

7. Instale a cavilha de drenagem de óleo do motor e uma nova anilha e, depois, aperte a cavilha em conformidade com o binário especificado.

## Binário de aperto:

Cavilha de drenagem de óleo do motor:  
43 N·m (4.3 kgf·m, 32 lb·ft)

8. Verta a quantidade especificada de óleo recomendado no cárter.

## NOTA

É recomendável utilizar um funil.

9. Depois de verificar o anel de vedação em O da tampa de enchimento de óleo do motor, instale a tampa de enchimento.

## NOTA

Limpe qualquer derrame de óleo antes de ligar o motor.

10. Ligue o motor e deixe-o ao ralenti enquanto verifica se existem fugas de óleo.

## NOTA

Se encontrar fugas de óleo que não consegue reparar, solicite uma inspeção do veículo.

11. Desligue o motor, aguarde alguns minutos até o nível de óleo assentar e, depois, verifique o nível de óleo uma última vez. **PRECAUÇÃO: Não utilize o veículo até ter a certeza de que o nível de óleo do motor é suficiente.**

[PCA10012]

# Manutenção periódica e ajustes

6

## Porquê Yamalube

O óleo YAMALUBE é uma peça genuína YAMAHA criada pela paixão dos engenheiros e pela crença de que o óleo do motor é um componente líquido importante do motor. Criamos equipas de especialistas nos campos da engenharia mecânica, química, eletrónica e testes em pista, as quais desenvolvem o motor juntamente com o óleo que utilizamos. Os óleos Yamalube aproveitam ao máximo as qualidades dos óleos base e utilizam aditivos na proporção certa para garantir que o óleo final cumpre as nossas normas de desempenho. Portanto, os óleos minerais, semissintéticos e sintéticos Yamalube possuem características e valores distintos. Graças aos vários anos de experiência da Yamaha na pesquisa e no desenvolvimento de óleos, adquirida ao longo de muitos anos, desde a década de 1960, o Yamalube é a melhor escolha para o seu motor Yamaha.

# YAMALUBE®

PAU85450

## Refrigerante

O nível de líquido refrigerante deve ser verificado regularmente. Para além disso, o líquido refrigerante deve ser substituído nos intervalos especificados na tabela de manutenção periódica.

### Líquido refrigerante recomendado:

Líquido refrigerante YAMALUBE

### Quantidade de líquido refrigerante:

Reservatório de refrigerante (marca do nível máx.):

0.25 L (0.26 US qt, 0.22 Imp.qt)

Radiador (incluindo todas as vias):

1.93 L (2.04 US qt, 1.70 Imp.qt)

## NOTA

Se não estiver disponível líquido refrigerante Yamaha genuíno, utilize um anticongelante de etilenoglicol com anticorrosivos para motores em alumínio e misture com água destilada numa proporção de 1:1.

PAU20097

## Verificação do nível de líquido refrigerante

Uma vez que o nível de líquido refrigerante varia com a temperatura do motor, verifique quando o motor estiver frio.

1. Estacione o veículo numa superfície nivelada.

PAUS1203

2. Com o veículo numa posição vertical, verifique o nível de líquido refrigerante no reservatório.

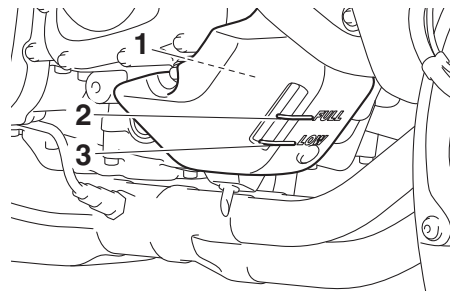

1. Reservatório de refrigerante
2. Marca do nível máximo
3. Marca do nível mínimo

3. Se o refrigerante estiver na marca de nível mínimo ou abaixo desta, retire a tampa do reservatório de refrigerante. **AVISO! Retire apenas a tampa do reservatório de refrigerante. Nunca tente retirar a tampa do radiador enquanto o motor estiver quente.**

[PWA15162]

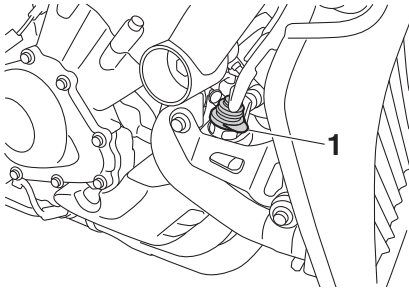

1. Tampa do reservatório de refrigerante

4. Adicione líquido refrigerante até à marca do nível máximo. **PRECAUÇÃO:** Caso não tenha líquido refrigerante, utilize água destilada ou água macia. Não utilize água dura nem água salgada pois danificam o motor. Caso tenha utilizado água em vez de líquido refrigerante, substitua-a por líquido refrigerante logo que possível, caso contrário o sistema de refrigeração não ficará protegido contra congelamento e corrosão. Se tiver sido acrescentada água ao líquido refrigerante, solicite a um concessionário Yamaha que verifique o teor de anticongelante do líquido refrigerante logo que possível, caso contrário a eficácia do líquido refrigerante será reduzida. [PCA10473]

5. Coloque a tampa do reservatório de refrigerante.

PAU33032

## Mudança do refrigerante

O refrigerante deve ser substituído nos intervalos especificados na tabela de lubrificação e manutenção periódica. Solicite a um concessionário Yamaha que mude o refrigerante. **AVISO! Nunca tente retirar a tampa do radiador enquanto o motor estiver quente.** [PWA10382]

## Elemento do filtro de ar

O elemento do filtro de ar tem de ser substituído nos intervalos especificados na tabela de lubrificação e manutenção periódica. Solicite a um concessionário Yamaha que substitua o elemento do filtro de ar.

# Manutenção periódica e ajustes

## Verificação da velocidade de ralenti do motor

PAU44735

Verifique a velocidade de ralenti do motor e, se necessário, solicite a um concessionário Yamaha que a retifique.

**Velocidade de ralenti do motor:**  
1100–1300 rpm

## Verificação da folga do punho do acelerador

PAU21386

Meça a folga do punho do acelerador conforme ilustrado.

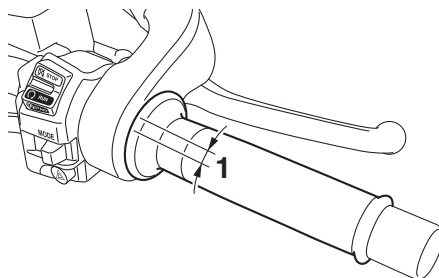

1. Folga do punho do acelerador

**Folga do punho do acelerador:**  
3.0–5.0 mm (0.12–0.20 in)

Verifique periodicamente a folga do punho do acelerador e, se necessário, solicite a um concessionário Yamaha que a ajuste.

## Folga das válvulas

PAU21403

As válvulas são um componente importante do motor que sofre alterações na folga com o uso, por isso, têm de ser verificadas e ajustadas nos intervalos especificados na tabela de manutenção periódica. Válvulas não ajustadas podem provocar uma mistura incorreta do ar com o combustível, ruído do motor e até danos no motor. Para impedir que isso aconteça, solicite ao seu concessionário Yamaha que verifique e ajuste a folga das válvulas periodicamente.

### NOTA

Este serviço tem de ser realizado quando o motor está frio.



## Pneus

PAU64412

Os pneus são o único contacto entre o veículo e a estrada. A segurança em todas as condições de condução depende de uma área relativamente pequena de contacto com a estrada. Por conseguinte, é essencial manter os pneus sempre em bom estado e substituí-los na altura apropriada pelos pneus especificados.

## Pressão de ar dos pneus

A pressão de ar dos pneus deverá ser verificada e, se necessário, ajustada antes de cada viagem.

PWA10504



**AVISO**

**A utilização deste veículo com a pressão dos pneus incorreta pode causar ferimentos graves ou morte devido à perda de controlo.**

- **A pressão de ar dos pneus deve ser verificada e ajustada com os pneus frios (isto é, quando a temperatura dos pneus é igual à temperatura ambiente).**
- **A pressão de ar dos pneus tem de ser ajustada de acordo com a velocidade de condução e o peso total**

**do condutor, passageiro, carga e acessórios aprovados para este modelo.**

### Pressão de ar dos pneus a frio:

#### 1 pessoa:

Dianteiro:

225 kPa (2.25 kgf/cm<sup>2</sup>, 33 psi)

Traseiro:

290 kPa (2.90 kgf/cm<sup>2</sup>, 42 psi)

#### 2 pessoas:

Dianteiro:

225 kPa (2.25 kgf/cm<sup>2</sup>, 33 psi)

Traseiro:

290 kPa (2.90 kgf/cm<sup>2</sup>, 42 psi)

### Carga máxima:

Veículo:

191 kg (421 lb)

A carga máxima do veículo é o peso combinado do condutor, passageiro, carga e todos os acessórios.

PWA10512



**AVISO**

**Nunca sobrecarregue o seu veículo. A utilização de um veículo sobrecarregado pode provocar um acidente.**

## Inspeção dos pneus

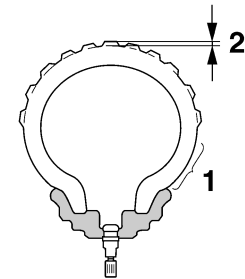

1. Flanco do pneu
2. Profundidade do piso do pneu

Os pneus devem ser verificados antes de cada viagem. Se a profundidade da face de rolamento central atingir o limite especificado, se o pneu tiver um prego ou fragmentos de vidro, ou se o flanco estiver rachado, solicite a um concessionário Yamaha que substitua o pneu imediatamente.

**Profundidade mínima do piso do pneu (dianteiro e traseiro):**

1.6 mm (0.06 in)

# Manutenção periódica e ajustes

## NOTA

Os limites de profundidade do piso dos pneus poderão diferir de país para país. Cumpra sempre os regulamentos locais.

PWA10472

## AVISO

- Solicite a um concessionário Yamaha que substitua os pneus excessivamente gastos. Para além de ser ilegal, utilizar o veículo com pneus excessivamente gastos diminui a estabilidade de condução e pode levar a perda de controlo.
- A tarefa de substituição de todas as peças relacionadas com as rodas e os travões, incluindo os pneus, deve ser executada por um concessionário Yamaha, que possui os conhecimentos e experiência profissionais necessários para o fazer.
- Após a substituição de um pneu, conduza a velocidades moderadas, uma vez que a superfície do pneu deverá primeiro ser “rodada” para que desenvolva as respetivas características ótimas.

## Informações relativas aos pneus

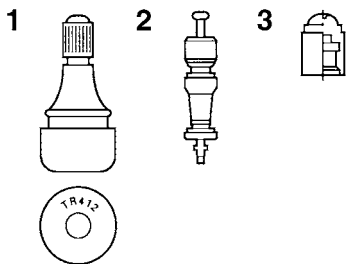

1. Válvula de ar do pneu
2. Núcleo da válvula de ar do pneu
3. Tampa da válvula de ar do pneu com vedante

Este modelo está equipado com pneus sem câmara de ar e válvulas de ar do pneu. Os pneus desgastam-se, mesmo que não sejam usados ou tenham sido usados apenas ocasionalmente. Uma prova de desgaste são as fendas no piso do pneu e na borracha do flanco, por vezes acompanhadas de deformação da carcaça. Os pneus velhos e desgastados devem ser verificados por especialistas em pneus para garantir que estão em condições para continuarem a ser usados.

PWA10902

## AVISO

- Os pneus da frente e de trás devem ser da mesma marca e modelo; caso contrário, as características de condução do motociclo podem ser diferentes, o que poderia causar um acidente.
- Certifique-se sempre de que as tampas das válvulas estão bem instaladas para evitar a fuga de pressão de ar.
- Utilize apenas as válvulas para pneus e os núcleos de válvula indicados na lista abaixo para evitar o esvaziamento dos pneus durante a condução.

Depois de testes extensivos, apenas os pneus abaixo listados foram aprovados para este modelo pela Yamaha.

**Pneu dianteiro:**

Tamanho:

120/70 R 15 M/C 56V

Fabricante/modelo:

BRIDGESTONE/A41F M

**Pneu traseiro:**

Tamanho:

190/55 R 17 M/C 75V

Fabricante/modelo:

BRIDGESTONE/A41R M

**DIANTEIRO e TRASEIRO:**

Válvula de ar do pneu:

TR412

Núcleo de válvula:

#9100 (original)

um pneu novo, é aconselhável conduzir moderadamente durante aproximadamente 100 km (60 mi) antes de fazer qualquer viagem a alta velocidade.

- Os pneus têm de ser aquecidos antes de uma viagem a alta velocidade.
- Ajuste sempre a pressão de ar dos pneus em conformidade com as condições de utilização.

## Rodas de liga

Para maximizar o desempenho, durabilidade e funcionamento seguro do seu veículo, tenha atenção aos seguintes pontos relativos às rodas especificadas.

- Antes de cada viagem, deverá verificar se os aros das rodas apresentam fendas, dobras, deformações ou danos. Caso encontre qualquer tipo de danos, solicite a um concessionário Yamaha que substitua a roda. Não tente fazer qualquer tipo de reparação na roda, por pequena que seja. Uma roda que esteja deformada ou rachada deverá ser substituída.
- As rodas dianteiras devem ser sempre equilibradas quando tiver mudado ou substituído tanto os pneus como as rodas. Uma roda desequilibrada pode resultar num fraco desempenho, características de manuseamento adversas e uma vida reduzida do pneu.

PWA10601

**AVISO**

Este motociclo está equipado com pneus para velocidade super alta. Verifique os pontos seguintes de modo a tirar o máximo partido da eficiência destes pneus.

- Utilize apenas os pneus sobresselentes especificados. Outro tipo de pneus poderá rebentar a velocidades super altas.
- Os pneus completamente novos podem ter uma aderência relativamente fraca em certas superfícies de estrada até terem sido “rodados”. Portanto, depois de instalar

# Manutenção periódica e ajustes

## Ajuste da folga da alavanca da embraiagem

PAU22083

Meça a folga da alavanca da embraiagem conforme ilustrado.

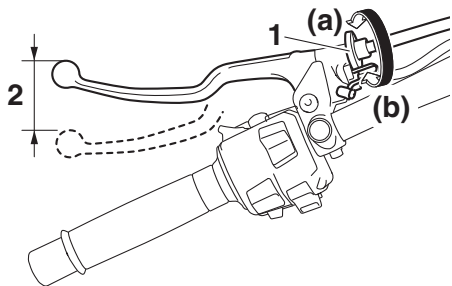

6

1. Cavilha ajustadora da folga da alavanca da embraiagem
2. Folga da alavanca da embraiagem

**Folga da alavanca da embraiagem:**  
10.0–15.0 mm (0.39–0.59 in)

Verifique periodicamente a folga da alavanca da embraiagem e, se necessário, ajuste como se segue.

Para aumentar a folga da alavanca da embraiagem, rode a respectiva cavilha ajustadora na direcção (a). Para reduzir a folga da alavanca da embraiagem, rode a cavilha ajustadora na direcção (b).

## NOTA

Caso a folga especificada não possa ser obtida conforme descrito acima ou caso a embraiagem não funcione corretamente, solicite a um concessionário Yamaha que verifique o mecanismo interno da embraiagem.

## Verificação da folga da alavanca do travão

PAU37914

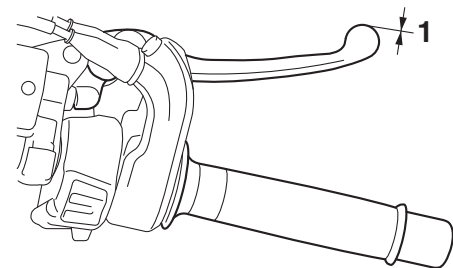

1. Sem folga da alavanca do travão

Não deve haver folga na extremidade da alavanca do travão. Caso haja folga, solicite a um concessionário Yamaha que inspecione o sistema de travagem.



**AVISO**

PWA14212

Uma sensação suave ou esponjosa na alavanca do travão pode indicar a presença de ar no sistema hidráulico. Se houver ar no sistema hidráulico, solicite a um concessionário Yamaha que sanse o sistema antes de utilizar o veículo. O ar no sistema hidráulico diminuirá o desempenho dos travões, o que poderá resultar na perda de controlo e num acidente.

## Interruptores das luzes dos travões

PAU36505

A luz do travão deverá acender imediatamente antes de a travagem produzir efeito. A luz do travão é ativada por interruptores ligados à alavanca do travão ou ao pedal do travão. Uma vez que os interruptores das luzes dos travões são componentes do sistema de travão antibloqueio, a sua manutenção deverá ser apenas realizada por um concessionário Yamaha.

## Verificação das pastilhas dos travões da frente e de trás

PAU22393

Deverá verificar se existe desgaste nas pastilhas dos travões da frente e de trás nos intervalos especificados na tabela de lubrificação e manutenção periódica.

### Pastilhas do travão da frente

PAU22433

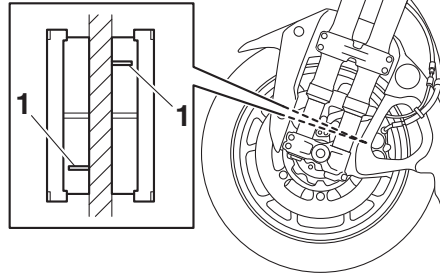

1. Ranhura indicadora de desgaste da pastilha do travão

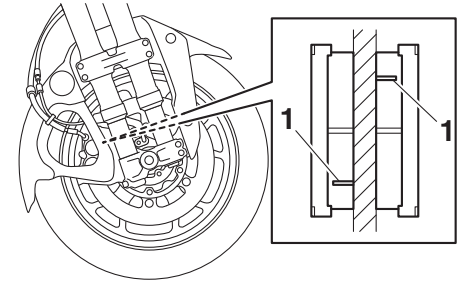

1. Ranhura indicadora de desgaste da pastilha do travão

Cada uma das pastilhas do travão da frente está equipada com ranhuras indicadoras de desgaste, que lhe permitem verificar o desgaste da pastilha do travão sem ter de desmontar o travão. Para verificar o desgaste da pastilha do travão, verifique as ranhuras indicadoras do desgaste. Caso uma pastilha do travão se tenha gasto até ao ponto em que as ranhuras indicadoras de desgaste tenham quase desaparecido, solicite a um concessionário Yamaha que substitua as pastilhas do travão como um conjunto.

# Manutenção periódica e ajustes

## Pastilhas do travão de trás

PAU46292

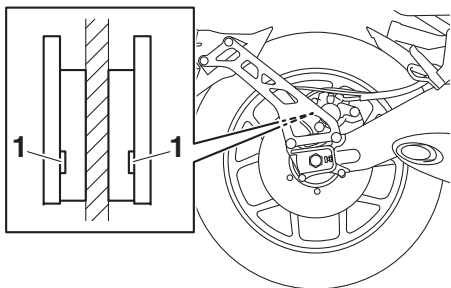

1. Ranhura indicadora de desgaste da pastilha do travão

Cada uma das pastilhas do travão traseiro está equipada com ranhuras indicadoras de desgaste, que lhe permitem verificar o desgaste da pastilha do travão sem ter de desmontar o travão. Para verificar o desgaste da pastilha do travão, verifique as ranhuras indicadoras do desgaste. Caso uma pastilha do travão se tenha gasto até ao ponto em que a ranhura indicadora de desgaste tenha quase aparecido, solicite a um concessionário Yamaha que substitua as pastilhas do travão como um conjunto.

## Verificação do nível de líquido dos travões

PAU40262

Antes de conduzir, verifique se o líquido dos travões se encontra acima da marca de nível mínimo. Ao verificar o nível do líquido, certifique-se de que o topo do reservatório se encontra na horizontal. Reabasteça o líquido dos travões, se necessário.

### Travão dianteiro

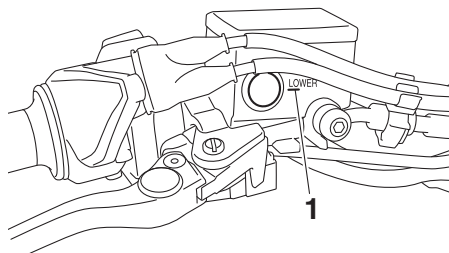

1. Marca do nível mínimo

## Travão traseiro

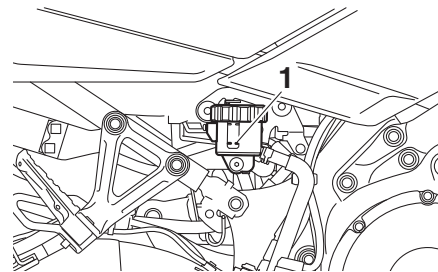

1. Marca do nível mínimo

**Líquido dos travões especificado:**  
DOT 4

PWA16011

**AVISO**

Uma manutenção inadequada pode resultar em perda de capacidade de travagem. Cumpra as seguintes precauções:

- Se o líquido dos travões for insuficiente, poderá ocorrer entrada de ar no sistema de travagem, reduzindo o desempenho da travagem.
- Limpe a tampa de enchimento antes de remover. Utilize apenas líquido dos travões DOT 4 de um recipiente selado.

- **Utilize apenas o líquido dos travões especificado, caso contrário os vedantes de borracha podem deteriorar-se, causando fugas.**
- **Reabasteça com o mesmo tipo de líquido dos travões. A adição de líquido dos travões diferente de DOT 4 pode resultar numa reação química nociva.**
- **Durante o reabastecimento, tenha cuidado para que não entre água ou pó no reservatório de líquido dos travões. A água reduzirá significativamente o ponto de ebulição do líquido e poderá causar bloqueio de vapor, e a sujidade poderá obstruir as válvulas da unidade hidráulica do ABS.**

PCA17641

## **PRECAUÇÃO**

**O líquido dos travões poderá danificar superfícies pintadas ou peças plásticas. Limpe sempre de imediato o líquido derramado.**

À medida que as pastilhas do travão se desgastam, é normal que o nível de líquido dos travões desça gradualmente. Um nível reduzido de líquido dos travões pode indicar que as pastilhas dos travões estão gas-

tas e/ou fuga no sistema de travagem. Por conseguinte, verifique se as pastilhas dos travões estão gastas e se o sistema de travagem apresenta fugas. Se o nível de líquido dos travões descer repentinamente, solicite a um concessionário Yamaha que verifique qual a causa antes de conduzir.

## **Mudança do líquido dos travões**

PAU22734

Solicite a mudança do líquido dos travões num concessionário Yamaha a cada 2 anos. Para além disso, mande substituir os vedantes de óleo dos cilindros mestre e das pinças dos travões, assim como os tubos dos travões, nos intervalos especificados a seguir ou antes se apresentarem danos ou fugas.

- Vedantes dos travões: a cada 2 anos
- Tubos dos travões: a cada 4 anos

# Manutenção periódica e ajustes

## Folga da corrente de transmissão

PAU22762

A folga da corrente de transmissão deve ser verificada antes de cada viagem e, se necessário, ajustada.

## Verificação da folga da corrente de transmissão

PAU73530

1. Coloque o motociclo no descanso central.
2. Mude a transmissão para ponto morto.
3. Meça a folga da corrente de transmissão como indicado.

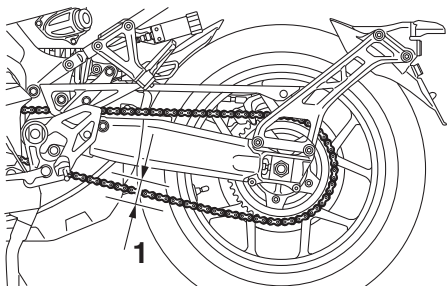

1. Folga da corrente de transmissão

**Folga da corrente de transmissão:**  
5.0–15.0 mm (0.20–0.59 in)

4. Se a folga da corrente de transmissão estiver incorreta, ajuste-a do modo que se segue. **PRECAUÇÃO: Uma folga inadequada da corrente de transmissão sobrecarregará o motor assim como outras peças vitais do motociclo e pode provocar patinagem ou quebra da corrente. Se a folga da corrente de transmissão for superior a 50.0 mm (1.97 in), a corrente pode danificar o chassi, o braço oscilante e outras peças. Para evitar que isto ocorra, mantenha a folga da corrente de transmissão dentro dos limites especificados.** [PCA17791]

PAU49314

## Ajuste da folga da corrente de transmissão

Consulte um concessionário Yamaha antes de ajustar a folga da corrente de transmissão.

1. Retire o motociclo do descanso central e, depois, coloque o descanso lateral em baixo.
2. Desaperte a porca do eixo e a contraporca em ambos os lados do braço oscilante.

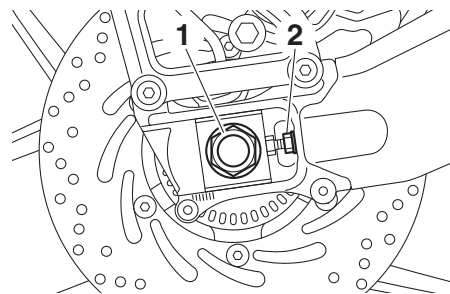

1. Porca do eixo
2. Contraporca
3. Coloque o motociclo no descanso central.
4. Para apertar a corrente de transmissão, rode a cavilha ajustadora da corrente de transmissão em ambos os lados do braço oscilante na direção (a). Para desapertar a corrente de transmissão, rode a cavilha ajustadora em ambos os lados do braço oscilante na direção (b) e empurre a roda traseira para a frente.

## NOTA

Utilizando as marcas de alinhamento situadas em ambos os lados do braço oscilante, certifique-se de que ambas as polias da



corrente de transmissão estão na mesma posição para obter um correto alinhamento das rodas.

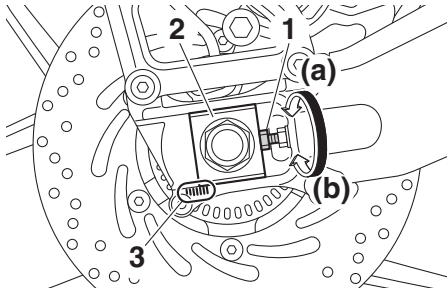

1. Cavilha ajustadora da folga da corrente de transmissão
2. Polia da corrente de transmissão
3. Marca de alinhamento
5. Retire o motociclo do descanso central e, depois, coloque o descanso lateral em baixo.
6. Aperte a porca do eixo e, depois, as contraporcas em conformidade com os binários especificados.

### Binários de aperto:

Porca do eixo:

150 N·m (15 kgf·m, 111 lb·ft)

Contraporca:

16 N·m (1.6 kgf·m, 12 lb·ft)

7. Certifique-se de que as polias da corrente de transmissão estão na mesma posição, a folga da corrente de transmissão está correta, e a corrente de transmissão se move suavemente.

## Limpeza e lubrificação da corrente de transmissão

PAU23026

A corrente de transmissão deve ser limpa e lubrificada nos intervalos especificados na tabela de lubrificação e manutenção periódica, caso contrário gastar-se-á rapidamente, especialmente quando conduz o veículo em áreas poeirentas ou húmidas. Faça a manutenção da corrente de transmissão do seguinte modo:

PCA10584

### PRECAUÇÃO

**A corrente de transmissão deverá ser lubrificada após lavar o motociclo, conduzir à chuva ou conduzir em áreas húmidas.**

6

1. Limpe a corrente de transmissão com querosene e uma pequena escova macia. **PRECAUÇÃO:** Para evitar danificar os anéis de vedação em O, não lave a corrente de transmissão a vapor, a alta pressão nem com solventes inapropriados. [PCA11122]
2. Seque a corrente de transmissão.
3. Lubrifique minuciosamente a corrente de transmissão com lubrificante especial para correntes de anel de vedação em O. **PRECAUÇÃO:** Não utilize

# Manutenção periódica e ajustes

óleo do motor ou qualquer outro lubrificante para a corrente de transmissão, pois estes podem conter substâncias que podem danificar os anéis de vedação em O. [PCA11112]

## Verificação e lubrificação dos cabos

PAU23098

Antes de cada viagem, deverá verificar o funcionamento e o estado de todos os cabos de controlo e, se necessário, deverá lubrificar os cabos e as respetivas extremidades. Se um cabo estiver danificado ou não se deslocar suavemente, solicite a um concessionário Yamaha que o verifique ou substitua. **AVISO! Eventuais danos no retáculo exterior dos cabos podem resultar no aparecimento de ferrugem no interior e provocar interferência com o movimento dos cabos. Substitua os cabos danificados assim que possível, para evitar situações de insegurança.**

[PWA10712]

### Lubrificante recomendado:

Lubrificante para cabos Yamaha ou outro lubrificante para cabos adequado

PAU23115

## Verificação e lubrificação do punho e do cabo do acelerador

O funcionamento do punho do acelerador deverá ser verificado antes de cada viagem. Além disso, o cabo deverá ser lubrificado por um concessionário Yamaha nos intervalos especificados na tabela de manutenção periódica.

O cabo do acelerador possui uma cobertura de borracha. Verifique se a cobertura está firmemente instalada. Mesmo que a cobertura se encontre corretamente instalada, ela não protege completamente o cabo contra a entrada de água. Por conseguinte, quando lavar o veículo, tenha cuidado para não deitar água diretamente na cobertura nem no cabo. Se houver sujidade no cabo ou na cobertura, limpe com um pano húmido.

## Verificação e lubrificação dos pedais do travão e de mudança de velocidades

PAU44276

Antes de cada viagem, deverá verificar o funcionamento dos pedais do travão e de mudança de velocidades e, se necessário, deverá lubrificar os pivôs dos pedais.

### Pedal do travão

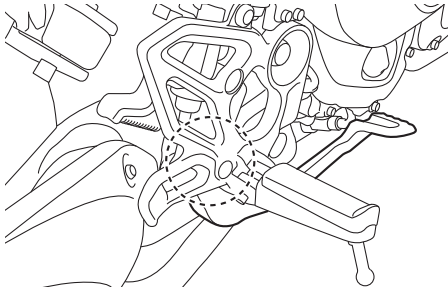

### Pedal de mudança de velocidades

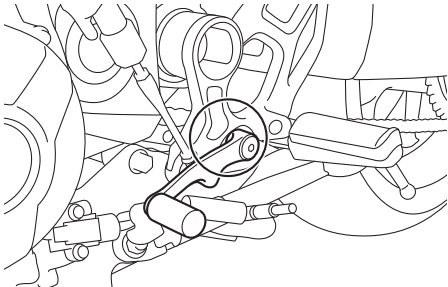

### Lubrificante recomendado:

Massa de lubrificação de sabão de lítio

## Verificação e lubrificação das alavancas do travão e da embraiagem

PAU23144

Antes de cada viagem, deverá verificar o funcionamento das alavancas do travão e da embraiagem e, se necessário, deverá lubrificar os pivôs da alavanca.

### Alavanca do travão

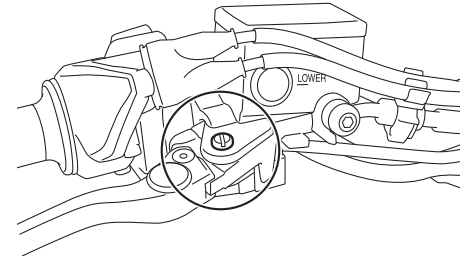

### Alavanca da embraiagem

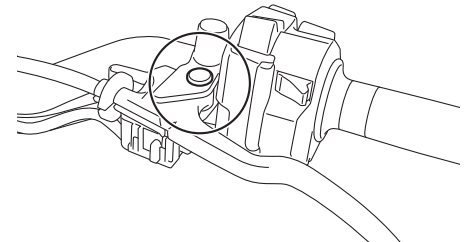

# Manutenção periódica e ajustes

## Lubrificantes recomendados:

Alavanca do travão:

Massa de lubrificação de silicone

Alavanca da embraiagem:

Massa de lubrificação de sabão de lítio

## Verificação e lubrificação dos descansos central e lateral

PAU88860

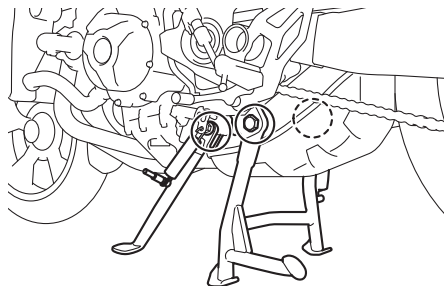

Antes de cada viagem, deverá verificar o funcionamento dos descansos central e lateral e, se necessário, deverá lubrificar os pivôs e as superfícies de contacto de metal com metal.

PWA10742



**Caso o descanso central ou o descanso lateral não se desloquem suavemente para cima e para baixo, solicite a um concessionário Yamaha que os verifique ou repare. Caso contrário, o descanso central ou lateral podem bater no chão e distrair o condutor, resultando numa possível perda de controlo.**

## Lubrificação dos pivôs do braço oscilante

PAUM1653

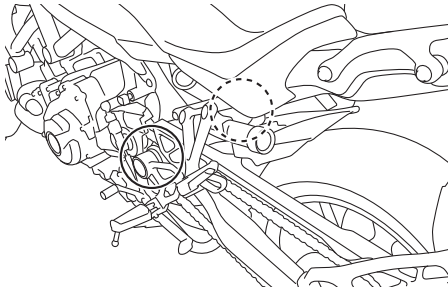

Os pivôs do braço oscilante devem ser lubrificados por um concessionário Yamaha nos intervalos especificados na tabela de lubrificação e manutenção periódica.

### Lubrificante recomendado:

Massa de lubrificação de sabão de lítio

## Verificação da forquilha dianteira

PAU23273

O estado e funcionamento da forquilha dianteira deverão ser verificados como se segue, nos intervalos especificados na tabela de lubrificação e manutenção periódica.

### Verificação do estado

Verifique se os tubos internos estão arranhados, danificados ou perdem óleo em excesso.

### Verificação do funcionamento

1. Coloque o veículo numa superfície nivelada e segure-o numa posição vertical. **AVISO! Para evitar ferimentos, apoie bem o veículo para que não haja o perigo de este tombar.**

[PWA10752]

2. Com o travão dianteiro acionado, empurre várias vezes o guidador com força para baixo para verificar se a forquilha dianteira se comprime e recua suavemente.

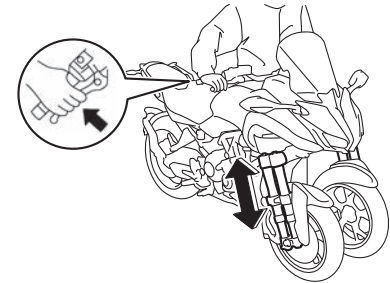

PCA10591

## PRECAUÇÃO

**Se encontrar quaisquer danos na forquilha dianteira ou se esta não funcionar devidamente, solicite a um concessionário Yamaha que a verifique ou repare.**

# Manutenção periódica e ajustes

## Verificação da direção

PAU84950

Os rolamentos da direção gastos ou soltos podem provocar situações de perigo. Portanto, o funcionamento da direção tem de ser verificado por um concessionário Yamaha nos intervalos de tempo especificados na tabela de manutenção periódica.

## Lubrificação dos rolamentos da direção

PAU84960

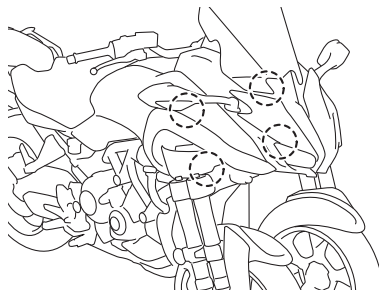

Os rolamentos da direção têm de ser lubrificados por um concessionário Yamaha nos intervalos de tempo especificados na tabela de manutenção periódica.

### Lubrificante recomendado:

Graxa de ureia

## Verificação dos rolamentos de roda

PAU84970

Os rolamentos de roda dianteiros e traseiros têm de ser verificados por um concessionário Yamaha nos intervalos de tempo especificados na tabela de manutenção periódica.

## Bateria

PAU50212

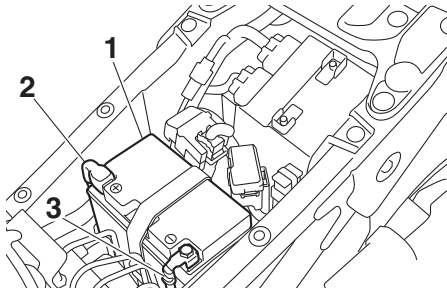

1. Bateria
2. Fio de bateria positivo (vermelho)
3. Fio de bateria negativo (preto)

A bateria encontra-se por baixo do assento do condutor. (Consulte a página 3-28.) Este modelo está equipado com uma bateria VRLA (chumbo-ácido com regulação por válvula). Não é necessário verificar o eletrólito nem acrescentar água destilada. No entanto, as ligações dos fios da bateria devem ser verificadas e, se necessário, apertadas.

PWA10761

**AVISO**

- O eletrólito é venenoso e perigoso pois contém ácido sulfúrico, o qual provoca queimaduras graves. Evite o contacto com a pele, os olhos ou o vestuário e proteja sempre os

olhos quando trabalhar perto de baterias. Em caso de contacto, efetue os seguintes **PRIMEIROS SOCORROS**.

- **EXTERNOS:** Lave com água abundante.
- **INTERNOS:** Beba grandes quantidades de água ou leite e chame imediatamente um médico.
- **OLHOS:** Lave com água durante 15 minutos e procure imediatamente cuidados médicos.
- **As baterias produzem hidrogénio explosivo. Por conseguinte, mantenha a bateria afastada de faíscas, chamas, cigarros, etc. e assegure ventilação suficiente quando a estiver a carregar num espaço fechado.**
- **MANTENHA TODAS AS BATERIAS FORA DO ALCANCE DAS CRIANÇAS.**

### Carregamento da bateria

Solicite a um concessionário Yamaha que carregue a bateria o mais rapidamente possível se lhe parecer descarregada. Não se esqueça de que a bateria tende a descarregar mais rapidamente se o veículo estiver equipado com acessórios elétricos opcionais.

### PRECAUÇÃO

Para carregar uma bateria VRLA (chumbo-ácido com regulação por válvula), é necessário um carregador de baterias especial (tensão constante). A utilização de um carregador de baterias convencional danificará a bateria.

### Acondicionamento da bateria

1. Caso não pretenda conduzir o veículo durante mais de um mês, retire a bateria, carregue-a totalmente e coloque-a num local fresco e seco. **PRECAUÇÃO:** Para remover a bateria, deve verificar se o interruptor principal está desligado e, em seguida, desligar o fio negativo antes do positivo. [PCA16304]
2. Caso a bateria fique guardada durante mais de dois meses, verifique-a pelo menos uma vez por mês e, se necessário, carregue-a totalmente.
3. Carregue totalmente a bateria antes de a instalar. **PRECAUÇÃO:** Para instalar a bateria, deve verificar se o interruptor principal está desligado e, em seguida, ligar o fio positivo antes do negativo. [PCA16842]

# Manutenção periódica e ajustes

4. Após a instalação, certifique-se de que os fios para bateria estão devidamente ligados aos terminais de bateria.

PCA16531

## PRECAUÇÃO

**Mantenha sempre a bateria carregada. Guardar uma bateria descarregada poderá provocar danos permanentes na mesma.**

6

## Substituição dos fusíveis

PAU84650

As caixas de fusíveis e os fusíveis individuais encontram-se por baixo do assento do condutor (consulte a página 3-28) e atrás do painel A (consulte a página 6-10).

Para aceder à caixa de fusíveis 1, ao fusível principal e ao fusível do motor ABS, retire o assento do condutor. (Consulte a página 3-28.)

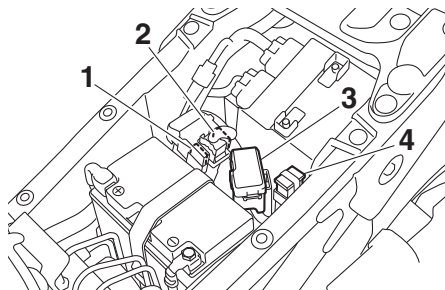

1. Fusível de substituição do motor do ABS
2. Fusível do motor do ABS
3. Caixa de fusíveis 1
4. Fusível principal

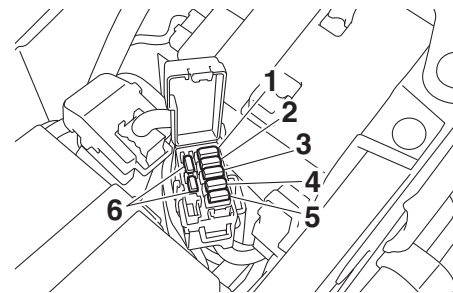

1. Fusível do sistema de injeção
2. Fusível de solenóide ABS
3. Fusível da válvula eletrônica do acelerador
4. Fusível de reserva (para o relógio e o sistema imobilizador)
5. Fusível do aquecedor
6. Fusível de substituição

## NOTA

Para aceder ao fusível do motor ABS, remova a cobertura do relé do motor de arranque puxando-a para cima.



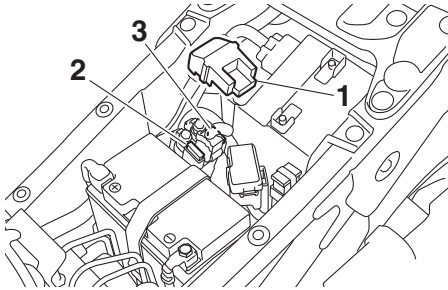

1. Cobertura do relé do motor de arranque
2. Fusível de substituição do motor do ABS
3. Fusível do motor do ABS

Para aceder à caixa de fusíveis 2, à caixa de fusíveis 3, ao fusível da luz do travão e ao fusível do controlo de cruzeiro, retire o painel A. (Consulte a página 6-10.)

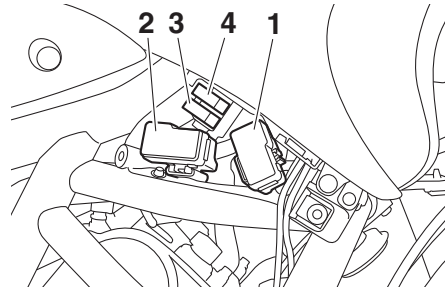

1. Caixa de fusíveis 2
2. Caixa de fusíveis 3
3. Fusível do controlo de cruzeiro
4. Fusível da luz do travão

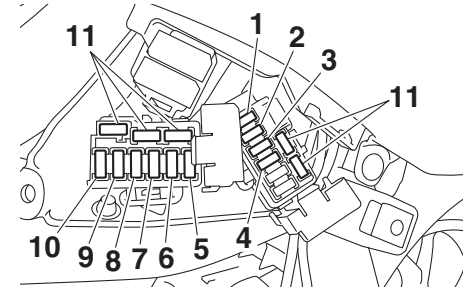

1. Fusível do sistema de sinalização
2. Fusível da unidade de controlo ABS
3. Fusível acessório
4. Fusível da ignição
5. Fusível de perigo
6. Fusível do terminal 1 (para tomada CC auxiliar)
7. Fusível do terminal 2 (para tomada CC auxiliar)
8. Fusível do farol dianteiro
9. Fusível do motor da ventoinha do radiador direito
10. Fusível do motor da ventoinha do radiador esquerdo
11. Fusível de substituição

Se um fusível estiver queimado, substitua-o do modo seguinte.

1. Desligue o interruptor principal e o circuito elétrico em questão.

# Manutenção periódica e ajustes

2. Retire o fusível queimado e instale um novo fusível com a amperagem especificada. **AVISO! Não utilize um fusível com uma amperagem superior à recomendada, para evitar causar grandes danos no sistema elétrico e possivelmente um incêndio.** [PWA15132]

## Fusíveis especificados:

- Fusível principal:  
50.0 A
- Fusível motor ABS:  
30.0 A
- Fusível do sistema de controlo de cruzeiro:  
1.0 A
- Fusível luz freio:  
1.0 A

## Fusíveis especificados (caixa de fusíveis 1):

- Fusível do sistema de injeção:  
25.0 A
- Fusível de solenóide ABS:  
20.0 A
- Fusível da válvula eléctrica do acelerador:  
7.5 A
- Fusível de reserva:  
7.5 A
- Fusível do aquecedor:  
10.0 A

## Fusíveis especificados (caixa de fusíveis 2):

- Fusível do sistema de sinalização:  
7.5 A
- Fusível da unidade de controlo ABS:  
5.0 A
- Fusível acessório:  
5.0 A
- Fusível da ignição:  
15.0 A

## Fusíveis especificados (caixa de fusíveis 3):

- Fusível da luz de perigo:  
7.5 A
- Fusível para terminal 1:  
2.0 A
- Fusível para terminal 2:  
2.0 A
- Fusível do motor da ventoinha do radiador:  
10.0 A x 2
- Fusível do farol dianteiro:  
10.0 A

- Ligue o interruptor principal e o circuito eléctrico em questão para verificar se o dispositivo funciona.
- Caso o fusível se volte imediatamente a queimar, solicite a um concessionário Yamaha que verifique o sistema eléctrico.

PAU72980

## Luzes do veículo

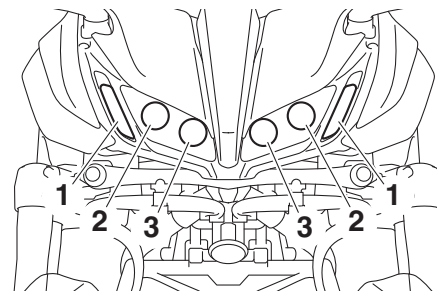

- Mínimos
- Farol dianteiro (médios)
- Farol dianteiro (máximos)

Este modelo está equipado com luzes LED. Não há lâmpadas passíveis de serem substituídas pelo utilizador.

Se uma luz não se acender, verifique os fusíveis e, em seguida, solicite a um concessionário Yamaha que verifique o veículo.

PCA16581

## PRECAUÇÃO

**Não cole nenhum tipo de película colorida nem autocolantes na lente do farol dianteiro.**

PAU25872

PWA15142

## Deteção e resolução de problemas

Embora os motocicletos Yamaha sejam submetidos a uma inspeção minuciosa antes do envio da fábrica, poderão ocorrer alguns problemas durante a sua utilização. Qualquer problema nos sistemas de combustível, compressão ou ignição, por exemplo, poderá provocar um fraco arranque e perda de potência.

As seguintes tabelas de deteção e resolução de problemas apresentam procedimentos fáceis e rápidos, para verificar você mesmo estes sistemas vitais. No entanto, caso o seu motociclo precise de qualquer reparação, leve-o a um concessionário Yamaha, cujos técnicos habilitados possuem as ferramentas, experiência e conhecimentos necessários para assistir devidamente o motociclo.

Utilize apenas peças sobresselentes genuínas da Yamaha. As peças não originais poderão parecer-se com as da Yamaha, mas são frequentemente inferiores, possuem um tempo de duração mais curto e podem levar a despesas de reparação elevadas.



---

**Não fume durante a verificação do sistema de combustível e verifique se não há chamas desprotegidas nem faíscas na área, incluindo luzes piloto de esquentadores ou caldeiras. A gasolina ou os vapores de gasolina podem incendiar-se ou explodir e causar ferimentos graves ou danos materiais.**

---

# Manutenção periódica e ajustes

PAU86350

## Tabela de deteção e resolução de problemas

### 1. Combustível

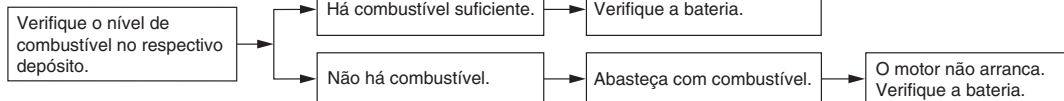

### 2. Bateria

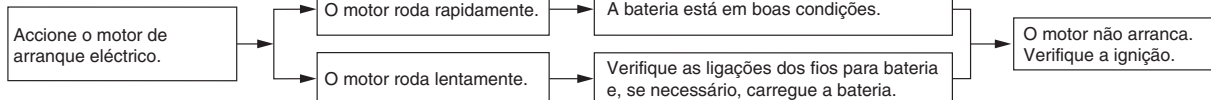

### 3. Ignição

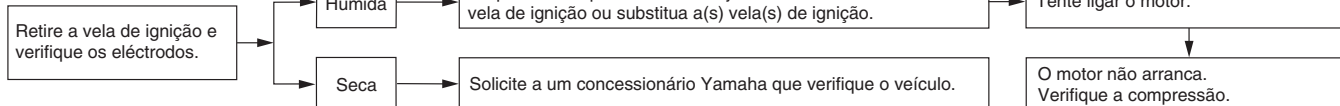

### 4. Compressão

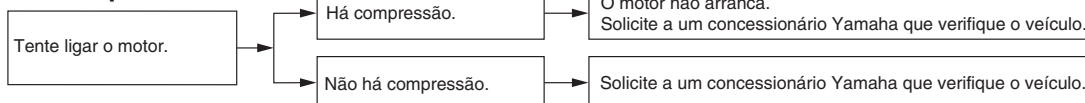

## Sobreaquecimento do motor

### AVISO

- Não retire a tampa do radiador enquanto o motor e o radiador estiverem quentes. O fluido e o vapor muito quentes podem ser expelidos sob pressão, podendo provocar graves ferimentos. Não se esqueça de aguardar até que o motor tenha arrefecido.
- Coloque um pedaço de pano espesso, tal como uma toalha, sobre a tampa do radiador, e depois rode lentamente a tampa no sentido contrário ao dos ponteiros do relógio até esta parar para permitir o escape de qualquer pressão residual. Quando o ruído sibilante parar, prima a tampa enquanto a roda no sentido contrário ao dos ponteiros do relógio e, de seguida, retire a tampa.

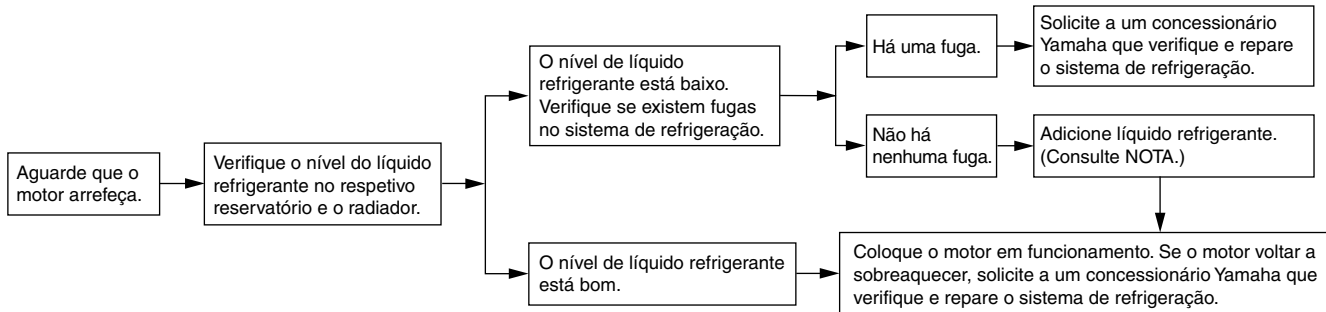

### NOTA

Caso não tenha líquido refrigerante, pode utilizar temporariamente água da torneira, desde que seja substituída pelo líquido refrigerante recomendado logo que possível.

# Cuidados e arrumação do motociclo

## Cor mate cuidado

PAU37834

PAU83443

PCA26280

### PRECAUÇÃO

PCA15193

Alguns modelos estão equipados com peças com acabamento em cor mate. Consulte um concessionário Yamaha para obter conselhos sobre quais os produtos a utilizar antes de limpar o veículo. Se utilizar uma escova, produtos químicos agressivos ou compostos de limpeza para limpar estas peças vai riscar ou danificar a superfície das mesmas. Também não deve aplicar cera em nenhuma peça com acabamento em cor mate.

## Cuidados

Uma limpeza minuciosa e frequente do veículo não só melhora a sua aparência como também melhora o seu desempenho em geral e prolonga a vida útil de muitos dos seus componentes. Ao lavar, limpar e polir também tem a oportunidade de inspecionar a condição do veículo mais frequentemente. Não se esqueça de lavar o veículo depois de conduzir à chuva ou perto do mar, pois o sal é corrosivo para os metais.

### NOTA

- Nas estradas onde cai muita neve pode utilizar-se sal como método de descongelação. Esse sal pode permanecer nas estradas mesmo até quase ao fim da primavera, portanto, não se esqueça de lavar a parte inferior da carroçaria e o chassis depois de conduzir nessas áreas.
- Os produtos de tratamento e de manutenção genuínos da Yamaha são vendidos sob a marca YAMALUBE em muitos mercados no mundo inteiro.
- Peça mais dicas de limpeza no seu concessionário Yamaha.

### PRECAUÇÃO

Uma limpeza incorreta pode provocar danos cosméticos e mecânicos. Não utilize:

- lavadoras de alta pressão ou máquinas de limpeza a jato de vapor. O excesso de pressão da água pode provocar infiltrações e deteriorar os rolamentos de roda, os travões, os vedantes da transmissão e os dispositivos elétricos. Evite aplicar detergente a alta pressão como, por exemplo, em máquinas de lavagem automática para carros.
- químicos agressivos, incluindo agentes de limpeza de rodas demasiado ácidos, especialmente em rodas de raio ou de magnésio.
- químicos agressivos, compostos de limpeza abrasivos ou cera em peças com acabamento mate. As escovas podem riscar e danificar o acabamento mate, utilize apenas uma esponja suave ou uma toalha.
- toalhas, esponjas ou escovas contaminadas com produtos de limpeza abrasivos ou químicos agressivos, como solventes, gasoli-

na, removedores de ferrugem, líquido dos travões ou anticongelante, etc.

## Antes de lavar

1. Estacione o veículo num local onde não fique exposto à luz solar direta e deixe-o arrefecer. Assim evita manchas de água.
2. Certifique-se de que todas as tampas, coberturas, acopladores elétricos e conectores estão bem instalados.
3. Cubra a extremidade do silencioso com um saco de plástico e um elástico forte.
4. Humedeça as manchas difíceis, como insetos e sujidade de pássaros, com uma toalha molhada durante alguns minutos.
5. Retire a sujidade da estrada e as manchas de óleo com um agente desengordurante de qualidade e uma escova com cerdas de plástico ou uma esponja. **PRECAUÇÃO: Não utilize agentes desengordurantes em áreas que requeiram lubrificação como vedantes, anilhas e eixos das rodas. Siga as instruções do produto.** [PCA26290]

## Lavagem

1. Retire todo o desengordurante e lave o veículo com uma mangueira de jardim. Aplique só a pressão necessária. Evite passar com água diretamente sobre o silencioso, o painel de instrumentos, a entrada de ar ou outras áreas internas, como os compartimentos de armazenagem debaixo do assento.
2. Lave o veículo com um detergente para veículos de qualidade misturado com água fria e uma toalha suave e limpa ou uma esponja. Use uma escova de dentes velha ou uma escova com cerdas de plástico para os locais de difícil acesso. **PRECAUÇÃO: Utilize água fria se o veículo tiver sido exposto a sal. A água quente aumenta as propriedades corrosivas do sal.** [PCA26301]
3. Para veículos equipados com para-vento: Limpe o para-vento com uma toalha suave ou uma esponja humedecida com água e um detergente com pH neutro. Se necessário, utilize um produto de limpeza de alta qualidade para o para-vento ou um produto de polir para motociclos. **PRECAUÇÃO: Nunca utilize químicos fortes para limpar o para-vento. Além disso, alguns compostos de**

limpeza para plásticos podem riscar o para-vento, pelo que deverá testar todos os produtos de limpeza antes da aplicação geral.

 [PCA26310]

4. Remova minuciosamente com água lavada. Certifique-se de que todos os resíduos de detergente são removidos, pois estes podem ser prejudiciais para o plástico.

## Após a lavagem

1. Seque o veículo com um pano suave ou uma toalha absorvente, de preferência uma toalha de microfibra.
2. Para os modelos equipados com corrente de transmissão: Seque e lubrifique a corrente de transmissão para prevenir a formação de ferrugem.
3. Utilize um produto de polir cromo para dar brilho a peças de cromo, alumínio e aço inoxidável. A descoloração dos sistemas de escape em aço inoxidável induzida termicamente pode muitas vezes ser removida através de polimento.
4. Aplique um spray de proteção contra a corrosão nas peças metálicas, incluindo nas superfícies cromadas ou niqueladas. **AVISO! Não aplique silicone ou óleo em spray a bancos, punhos, apoios dos pés ou rastos**

# Cuidados e arrumação do motociclo

PAU83472

dos pneus. Caso contrário, estas partes ficarão escorregadias, o que poderá causar perda de controlo. Limpe cuidadosamente as superfícies destas partes antes de utilizar o veículo. [PWA20650]

5. Trate as peças de borracha, vinil e plástico não pintado com um produto de tratamento adequado.
6. Retoque pequenos danos na pintura provocados por pedras, etc.
7. Aplique uma cera não abrasiva em todas as superfícies pintadas ou utilize um spray de acabamento para motociclos.
8. Quando terminar a limpeza, ligue o motor e deixe-o ao ralenti durante vários minutos para ajudar a eliminar toda a humidade residual.
9. Se a lente do farol dianteiro tiver ficado embaciada, ligue o motor e acenda o farol dianteiro para ajudar a eliminar a humidade.
10. Deixe o veículo secar completamente antes de o guardar ou tapar.

PCA26320

## PRECAUÇÃO

- Não aplique cera em partes de borracha ou de plástico não pintado.

- Não utilize compostos de polímeros abrasivos, pois estes desgastam a pintura.
- Aplique sprays e cera com moderação. No fim, remova o excesso.

PWA20660



## AVISO

A presença de contaminantes nos travões ou nos pneus pode provocar a perda de controlo.

- Certifique-se de que não existe lubrificante ou cera nos travões ou nos pneus.
- Se necessário, lave os pneus com água quente e um detergente suave.
- Se necessário, limpe os discos do travão e as pastilhas com um produto de limpeza para travões ou acetona.
- Antes de conduzir a velocidades superiores, teste o veículo quanto ao desempenho dos travões e ao comportamento nas curvas.

## Armazenagem

Guarde sempre o veículo num local fresco e seco. Se necessário, utilize uma cobertura porosa para o proteger do pó. Antes de cobrir o veículo, verifique se o motor e o sistema de escape estão frios. Se o veículo ficar frequentemente parado durante semanas, utilize um estabilizador de combustível de qualidade após cada abastecimento.

PCA21170

## PRECAUÇÃO

- Guardar o veículo num compartimento com fraca ventilação ou tapá-lo com um oleado, enquanto esta se encontra ainda molhado, permitirá a infiltração de água e humidade, o que provocará o aparecimento de ferrugem.
- Para prevenir a corrosão, evite caves húmidas, estábulos (devido à presença de amónia) e áreas onde estejam armazenados químicos fortes.

## Armazenamento a longo prazo

Antes de armazenar o veículo a longo prazo (60 dias ou mais):

1. Efetue todas as reparações necessárias e qualquer manutenção em falta.



# Cuidados e arrumação do motociclo

2. Siga todas as instruções na secção de Cuidado deste capítulo.
3. Encha o depósito de combustível, adicionando estabilizador de combustível seguindo as instruções do produto. Deixe o motor a funcionar durante 5 minutos para distribuir o combustível tratado por todo o sistema de combustível.
4. Para veículos equipados com torneira de combustível: Rode a alavanca da torneira de combustível para a posição de desligada.
5. Para veículos com carburador: Para evitar a acumulação de resíduos de combustível, drene o combustível no depósito de nível constante para um recipiente limpo. Aperte novamente a cavilha de drenagem e coloque o combustível novamente no depósito de combustível.
6. Utilize um óleo anticorrosão para o motor conforme as instruções do produto para proteger os componentes internos do motor da corrosão. Se o óleo anticorrosão para o motor não estiver disponível, efetue os passos seguintes para cada cilindro:
  - a. Retire a tampa da vela de ignição e a vela.
  - b. Verta uma colher de chá de óleo do motor na cavidade da vela de ignição.
  - c. Coloque a tampa da vela de ignição na respetiva vela e coloque a vela na cabeça de cilindros de modo a que os elétrodos fiquem ligados à terra. (Isto limitará a produção de faíscas durante o passo seguinte.)
  - d. Coloque várias vezes o motor em funcionamento, utilizando o motor de arranque. (Esta ação revestirá a parede do cilindro com óleo.)  
**AVISO! Para evitar danos ou ferimentos provocados por faíscas, certifique-se de que liga os elétrodos da vela de ignição à terra enquanto liga o motor.**  
[PWA10952]
  - e. Retire a tampa da vela de ignição e, de seguida, instale a vela de ignição e a respetiva tampa.
7. Lubrifique todos os cabos de controlo, pivôs, alavancas e pedais, assim como o descanso lateral e o descanso central (se equipado).
8. Verifique e corrija a pressão de ar dos pneus, e finalmente levante o veículo de modo a que todas as rodas fiquem fora do chão. Em alternativa, rode um pouco as rodas uma vez por mês para evitar que os pneus se degradem num determinado ponto.
9. Tape a saída do silencioso com um saco de plástico para evitar a entrada de humidade.
10. Remova a bateria e carregue-a completamente ou fixe um carregador de manutenção, para manter o nível ideal de carregamento da bateria.  
**PRECAUÇÃO: Certifique-se de que a bateria e o carregador são compatíveis. Não carregue uma bateria VRLA com um carregador convencional.** [PCA26330]

## NOTA

- Se a bateria for removida, carregue-a uma vez por mês e armazene-a num local com temperatura amena, entre 0-30 °C (32-90 °F).
- Consulte a página 6-32 para mais informações sobre o carregamento e o armazenamento da bateria.

# Especificações

## Dimensões:

Comprimento total:  
2150 mm (84.6 in)  
Largura total:  
885 mm (34.8 in)  
Altura total:  
1425 mm (56.1 in)  
Altura do assento:  
835 mm (32.9 in)  
Distância entre os eixos:  
1510 mm (59.4 in)  
Distância mínima do chão:  
150 mm (5.91 in)  
Raio de viragem mínimo:  
2.8 m (9.19 ft)

## Peso:

Massa em vazio:  
267 kg (589 lb)

## Motor:

Ciclo de combustão:  
4 tempos  
Sistema de refrigeração:  
Refrigerado por circulação de líquido  
Comando de válvulas:  
DOHC  
Disposição do cilindro:  
Em linha  
Número de cilindros:  
3 cilindro  
Cilindrada:  
847 cm<sup>3</sup>  
Diâmetro x curso:  
78.0 x 59.1 mm (3.07 x 2.33 in)

Sistema de arranque:  
Arrancador eléctrico

## Óleo de motor:

Marca recomendada:



Graus de viscosidade SAE:  
10W-40  
Grau recomendado do óleo de motor:  
Tipo SG de Serviço API ou superior, norma  
JASO MA  
Quantidade de óleo de motor:  
Mudança de óleo:  
2.40 L (2.54 US qt, 2.11 Imp.qt)  
Com remoção do filtro de óleo:  
2.70 L (2.85 US qt, 2.38 Imp.qt)

## Quantidade de líquido refrigerante:

Reservatório de refrigerante (até à marca de  
nível máximo):  
0.25 L (0.26 US qt, 0.22 Imp.qt)  
Radiador (incluindo todas as vias):  
1.93 L (2.04 US qt, 1.70 Imp.qt)

## Combustível:

Combustível recomendado:  
Gasolina sem chumbo (E10 aceitável)  
Índice de octano (RON):  
95  
Capacidade do depósito de combustível:  
18 L (4.8 US gal, 4.0 Imp.gal)  
Volume da reserva de combustível:  
4.0 L (1.06 US gal, 0.88 Imp.gal)

## Injecção de combustível:

Corpo do acelerador:  
Marca da identificação:  
BD51 00

## Sistema de transmissão:

Relação das velocidades:  
1.<sup>a</sup>:  
2.667 (40/15)  
2.<sup>a</sup>:  
2.000 (38/19)  
3.<sup>a</sup>:  
1.619 (34/21)  
4.<sup>a</sup>:  
1.381 (29/21)  
5.<sup>a</sup>:  
1.190 (25/21)  
6.<sup>a</sup>:  
1.037 (28/27)

## Quadro:

Largura do eixo:  
410 mm (16.1 in)

## Pneu dianteiro:

Tipo:  
Sem câmara de ar  
Dimensão:  
120/70 R 15 M/C 56V  
Fabricante/modelo:  
BRIDGESTONE/A41F M

## Pneu traseiro:

Tipo:  
Sem câmara de ar  
Dimensão:  
190/55 R 17 M/C 75V

Fabricante/modelo:  
BRIDGESTONE/A41R M

## **Carga:**

Carga máxima:  
191 kg (421 lb)  
(Peso total com condutor, passageiro, carga  
e acessórios)

## **Travão dianteiro:**

Tipo:  
Travão hidráulico com disco

## **Travão traseiro:**

Tipo:  
Travão hidráulico com um disco

## **Suspensão dianteira:**

Tipo:  
Forquilha telescópica

## **Suspensão traseira:**

Tipo:  
Braço oscilante (suspensão de elo)

## **Sistema eléctrico:**

Tensão do sistema:  
12 V

## **Bateria:**

Modelo:  
YTZ10S  
Voltagem, capacidade:  
12 V, 8.6 Ah (10 HR)

## **Potência da lâmpada:**

Farol dianteiro:  
LED  
Luz do travão/farolim traseiro:  
LED  
Sinal de mudança de direcção dianteiro:  
LED

Sinal de mudança de direcção traseiro:  
LED

Mínimos:  
LED

Luz da chapa de matrícula:  
LED

# Informações para o consumidor

## Números de identificação

PAU53562

Registe o número de identificação do veículo, o número de série do motor e a informação da etiqueta do modelo nos espaços fornecidos a seguir. Estes números de identificação são necessários quando registar o veículo nas autoridades da sua área e sempre que encomende peças sobresselentes a um concessionário Yamaha.

NÚMERO DE IDENTIFICAÇÃO DO VEÍCULO:

9 NÚMERO DE SÉRIE DO MOTOR:

INFORMAÇÃO DA ETIQUETA DO MODELO:

## Número de identificação do veículo

PAU26411

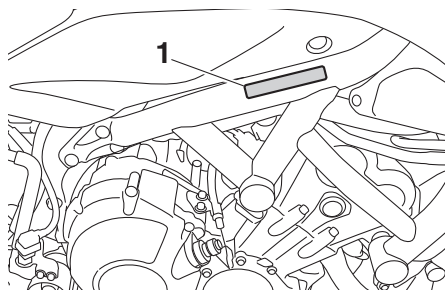

1. Número de identificação do veículo

O número de identificação do veículo está gravado no chassi.

### NOTA

O número de identificação do veículo é utilizado para identificar o seu veículo e pode ser utilizado para registá-lo na direção-geral de viação da sua área.

## Número de série do motor

PAU26442

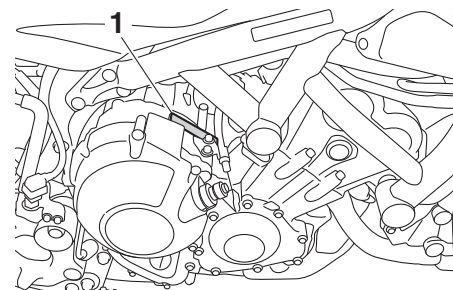

1. Número de série do motor

O número de série do motor está gravado no cárter.

## Etiqueta do modelo

PAU26461

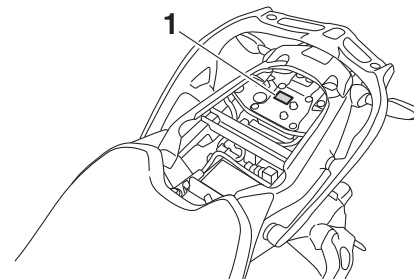

1. Etiqueta do modelo

A etiqueta do modelo está afixada no local ilustrado. Registe a informação constante nesta etiqueta no espaço providenciado para esse efeito neste manual. Esta informação será necessária para encomendar peças sobresselentes a um concessionário Yamaha.

## Conector de diagnóstico

PAU69910

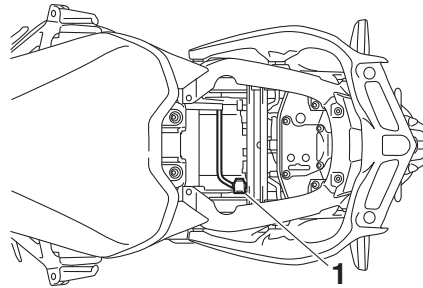

1. Conector de diagnóstico

O conector de diagnóstico encontra-se no sítio ilustrado.

PAU85300

## Registo de dados do veículo

A ECU deste modelo armazena certos dados do veículo com o objetivo de auxiliar no diagnóstico de avarias, para fins de pesquisa, análise estatística e desenvolvimento. Apesar dos sensores e dos dados registados variarem consoante o modelo, os principais dados recolhidos são:

- Dados sobre o estado do veículo e o desempenho do motor
- Dados sobre a injeção de combustível e relativos às emissões

Estes dados apenas serão transferidos quando uma ferramenta de diagnóstico especial da Yamaha for ligada ao veículo, por exemplo, ao realizar verificações ou procedimentos de manutenção.

Os dados do veículo carregados serão tratados em conformidade com a Política de Privacidade a seguir.

## Política de Privacidade

<https://www.yamaha-motor.eu/pt/privacidade/declaracao-privacidade.aspx>

A Yamaha não divulgará estes dados a terceiros, exceto nos seguintes casos. Além disso, a Yamaha poderá fornecer os dados a uma empresa contratada, para outsourcing de serviços relacionados com o tratamento dos dados do veículo. Mesmo

# Informações para o consumidor

---

nesse caso, a Yamaha exigirá à empresa contratada que trate corretamente os dados do veículo fornecidos e garantirá que os dados sejam tratados corretamente.

- Com o consentimento do proprietário do veículo
- Se obrigada por força de lei
- Para uso da Yamaha em situações de litígio
- Quando estes dados não estiverem associados a um veículo ou proprietário específicos

|  |      |  |  |
|--|------|--|--|
| <b>A</b>   |      |  |  |
| ABS.....   | 3-22 |  |  |
| Alavanca da embraiagem.....  | 3-20 |  |  |
| Alavanca do travão.....  | 3-21 |  |  |
| Alavancas do travão e da embraiagem, verificação e lubrificação..... | 6-28 |  |  |
| Amortecedor, ajuste.....   | 3-33 |  |  |
| Armazenagem.....   | 7-3  |  |  |
| Assentos.....  | 3-28 |  |  |
| <b>B</b>   |      |  |  |
| Bateria.....   | 6-32 |  |  |
| <b>C</b>   |      |  |  |
| Cabo porta-capacete.....   | 3-30 |  |  |
| Cabos, verificação e lubrificação.....                               | 6-27 |  |  |
| Colocar o motor em funcionamento.....                                | 5-2  |  |  |
| Combustível.....   | 3-26 |  |  |
| Compartimento de armazenagem.....                                    | 3-30 |  |  |
| Conector de diagnóstico.....   | 9-2  |  |  |
| Consumo de combustível, sugestões para a redução.....                | 5-4  |  |  |
| Contador multifuncional.....   | 3-11 |  |  |
| Conversor catalítico.....  | 3-28 |  |  |
| Cor mate, cuidado.....   | 7-1  |  |  |
| Corrente de transmissão, limpeza e lubrificação.....                 | 6-26 |  |  |
| Cuidados.....  | 7-1  |  |  |
| <b>D</b>   |      |  |  |
| Descanso lateral.....  | 3-35 |  |  |
| Descansos central e lateral, verificação e lubrificação.....         | 6-29 |  |  |
| Deteção e resolução de problemas.....                                | 6-36 |  |  |
| Direção, verificação.....  | 6-31 |  |  |
| <b>E</b>   |      |  |  |
| Elemento do filtro de ar.....  | 6-16 |  |  |
| Especificações.....  | 8-1  |  |  |
| Espelhos retrovisores.....   | 3-31 |  |  |
| Estacionamento.....  | 5-4  |  |  |
| Etiqueta do modelo.....  | 9-1  |  |  |
| <b>F</b>   |      |  |  |
| Folga da alavanca da embraiagem, ajuste.....                         | 6-21 |  |  |
| Folga da alavanca do travão, verificação.....                        | 6-21 |  |  |
| Folga da corrente de transmissão.....                                | 6-25 |  |  |
| Folga das válvulas.....  | 6-17 |  |  |
| Folga do punho do acelerador, verificação.....                       | 6-17 |  |  |
| Forquilha dianteira, ajuste.....                                     | 3-31 |  |  |
| Forquilha dianteira, verificação.....                                | 6-30 |  |  |
| Fusíveis, substituição.....  | 6-33 |  |  |
| <b>I</b>   |      |  |  |
| Indicadores luminosos de mudança de direção.....                     | 3-5  |  |  |
| Indicadores luminosos do controlo de cruzeiro.....                   | 3-5  |  |  |
| Indicadores luminosos e luzes de advertência.....                    | 3-5  |  |  |
| Indicador luminoso de máximos.....                                   | 3-5  |  |  |
| Indicador luminoso de mudança de velocidade.....                     | 3-6  |  |  |
| Indicador luminoso de ponto morto.....                               | 3-5  |  |  |
| Indicador luminoso do sistema de controlo de tração.....             | 3-6  |  |  |
| Indicador luminoso do sistema imobilizador.....                      | 3-7  |  |  |
| Informações relativas à segurança.....                               | 1-1  |  |  |
| Interruptor da buzina.....   | 3-4  |  |  |
| Interruptor de farol alto/baixo/ultrapassagem.....                   | 3-3  |  |  |
| Interruptor de paragem/andamento/arranque.....                       | 3-4  |  |  |
| Interruptor de perigo.....   | 3-4  |  |  |
| Interruptor do modo de transmissão.....                              | 3-4  |  |  |
| Interruptor do sinal de mudança de direção.....                      | 3-4  |  |  |
| Interruptores das luzes dos travões.....                             | 6-22 |  |  |
| Interruptores de controlo de cruzeiro.....                           | 3-4  |  |  |
| Interruptores do guiador.....  | 3-3  |  |  |
| Interruptor MENU.....  | 3-4  |  |  |
| Interruptor principal/bloqueio da direção.....                       | 3-2  |  |  |
| Interruptor SELECT.....  | 3-4  |  |  |
| <b>J</b>   |      |  |  |
| Jogo de ferramentas.....   | 6-2  |  |  |
| <b>L</b>   |      |  |  |
| Lata.....  | 6-12 |  |  |
| Líquido dos travões, mudança.....                                    | 6-24 |  |  |
| Localizações das peças.....  | 2-1  |  |  |
| Lubrificação e manutenção, periódica.....                            | 6-5  |  |  |
| Luz de advertência da temperatura do refrigerante.....               | 3-6  |  |  |
| Luz de advertência de problema no motor.....                         | 3-6  |  |  |
| Luz de advertência do ABS.....                                       | 3-6  |  |  |
| Luz de advertência do nível de óleo.....                             | 3-5  |  |  |
| Luzes do veículo.....  | 6-35 |  |  |
| <b>M</b>   |      |  |  |
| Manutenção, sistema de controlo das emissões.....                    | 6-3  |  |  |
| Modo D (modo de transmissão).....                                    | 3-19 |  |  |

# Índice remissivo

---

Mudança de velocidades.....5-3

## N

Nível de líquido dos travões,  
verificação .....6-23  
Número de identificação do veículo .....9-1  
Número de série do motor.....9-1  
Números de identificação.....9-1

## O

Óleo do motor.....6-12

## P

Painel, remoção e instalação.....6-10  
Pastilhas dos travões da frente  
e de trás, verificação .....6-22  
Pedais do travão e de mudança de  
velocidades, verificação e  
lubrificação .....6-28  
Pedal de mudança de velocidades .....3-20  
Pedal do travão.....3-22  
Pivôs do braço oscilante,  
lubrificação .....6-30  
Pneus.....6-18  
Punho e cabo do acelerador,  
verificação e lubrificação.....6-27

## R

Refrigerante .....6-15  
Registo de dados, veículo .....9-2  
Rodagem do motor.....5-1  
Rodas.....6-20  
Rolamentos da direção, lubrificação ....6-31  
Rolamentos de roda, verificação.....6-31

## S

Sistema de controlo de cruzeiro.....3-7  
Sistema de controlo de tração .....3-23

Sistema de corte do circuito de  
ignição.....3-36

Sistema de mudança rápida de  
velocidade.....3-21

Sistema imobilizador .....3-1

Sobreaquecimento do motor .....6-38

## T

Tabela de deteção e resolução de  
problemas .....6-37

Tampa do depósito de combustível.....3-25

Tomadas CC auxiliares .....3-34

Tubo de descarga do depósito de  
combustível.....3-27

## V

Velas de ignição, verificação .....6-11

Velocidade de ralenti do motor,  
verificação.....6-17

## Y

Yamalube .....6-15





