



 Il convient de lire attentivement ce manuel avant la première utilisation du véhicule.

**MANUEL DU PROPRIÉTAIRE**

**MT10**

**MTN1000**

**B67-28199-F1 ●**

**⚠ Il convient de lire attentivement ce manuel avant la première utilisation du véhicule. Le manuel doit être remis avec le véhicule en cas de vente de ce dernier.**



YAMAHA MOTOR ELECTRONICS CO., LTD.

1450-6, Mori, Mori-machi, Shuchi-gun, Shizuoka-ken, 437-0292 Japan

## DECLARATION OF CONFORMITY

For



Product: IMMOBILIZER  
Model: IMC-00

**Supplied by**  
YAMAHA MOTOR ELECTRONICS  
CO.,LTD.  
1450-6 Mori, Mori-machi Shuchi-gun  
Shizuoka 437-0292 Japan

**Technical Construction File held by**  
YAMAHA MOTOR ELECTRONICS  
CO.,LTD.  
1450-6 Mori, Mori-machi Shuchi-gun  
Shizuoka 437-0292 Japan

### Standard used for comply

**R&TTE Directive**  
(Article 3.1(a) Safety) EN 60950-1: 2006 + Amd.11:2009 + Amd.1:2010 + Amd.12: 2011 + Amd.2:2013  
EN 62479: 2010

**R&TTE Directive**  
(Article 3.1(b) EMC) 97/24/EC from 17.06.1997

**R&TTE Directive**  
(Article 3.2 Spectrum) EN 300 330-1 V1.8.1  
EN 300 330-2 V1.6.1

### Means of Conformity

We declare under our sole responsibility that the Product (s) is conformity with the essential requirements and other relevant requirements of the Radio and Telecommunication Terminal Equipment (R&TTE) Directive (1999/5/EC).

**Date of issue:** April 28, 2016

**Signature of Responsible Person:**

Hiroshi Kamiizaka  
GENERAL MANAGER  
QUALITY ASSURANCE DIV.



YAMAHA MOTOR ELECTRONICS CO., LTD.

1450-6, Mori, Mori-machi, Shuchi-gun, Shizuoka-ken, 437-0292 Japan

## DÉCLARATION DE CONFORMITÉ

Pour



Produit : IMMOBILISATEUR  
Modèle : IMC-00

**Livré par**  
YAMAHA MOTOR ELECTRONICS  
CO.,LTD.  
1450-6 Mori, Mori-machi Shuchi-gun  
Shizuoka 437-0292 Japon

**Dossier de construction technique détenu par**  
YAMAHA MOTOR ELECTRONICS  
CO.,LTD.  
1450-6 Mori, Mori-machi Shuchi-gun  
Shizuoka 437-0292 Japon

### Norme de conformité utilisée

**Directive R&TTE**  
(Article 3.1(a) Sécurité) EN 60950-1: 2006 + Amd.11:2009 + Amd.1:2010 + Amd.12: 2011 + Amd.2:2013  
EN 62479: 2010

**Directive R&TTE**  
(Article 3.1(b) CEM) 97/24/CE du 17/06/1997

**Directive R&TTE**  
(Article 3.2 Spectre) EN 300 330-1 V1.8.1  
EN 300 330-2 V1.6.1

### Pratiques de conformité

Nous déclarons sous notre responsabilité que le ou les produits sont conformes aux principales exigences et autres exigences pertinentes de la Directive (1999/5/CE) concernant les équipements hertziens et les équipements terminaux de télécommunications (R&TTE).

**Date :** 28 avril 2016

**Signature du responsable :**

Hiroshi Kamiizaka  
DIRECTEUR GÉNÉRAL  
ASSURANCE QUALITÉ

Bienvenue dans l'univers des deux roues de Yamaha !

Le modèle MTN1000 est le fruit de la grande expérience de Yamaha dans l'application des technologies de pointe à la conception et à la fabrication de produits de qualité supérieure, et qui a valu à Yamaha sa réputation dans ce domaine.

Afin de tirer le meilleur parti de toutes les possibilités de la MTN1000, lire attentivement ce manuel. Le Manuel du propriétaire contient non seulement les instructions relatives à l'utilisation, aux contrôles et à l'entretien de cette moto, mais aussi d'importantes consignes de sécurité destinées à protéger le pilote et les tiers des accidents.

Ce manuel offre en outre de nombreux conseils qui, s'ils sont bien suivis, permettront de conserver la moto en parfait état de marche. Si la moindre question se pose, il ne faut pas hésiter à consulter un concessionnaire Yamaha.

L'équipe Yamaha espère que ce véhicule procurera à son utilisateur un plaisir de conduite et une sécurité maximum kilomètre après kilomètre. Ne pas oublier toutefois que la sécurité doit rester la première priorité de tout bon motocycliste !

Yamaha est sans cesse à la recherche d'améliorations dans la conception et la qualité de ses produits. Par conséquent, bien que ce manuel contienne les informations les plus récentes disponibles au moment de l'impression, il peut ne pas refléter de petites modifications apportées ultérieurement à ce modèle. Au moindre doute concernant le fonctionnement ou l'entretien du véhicule, ne pas hésiter à consulter un concessionnaire Yamaha.

## **AVERTISSEMENT**

---



**Lire attentivement ce manuel dans son intégralité avant d'utiliser la moto.**

---

# Informations importantes concernant le manuel

FAU10134

Les informations particulièrement importantes sont repérées par les notations suivantes :

	<b>Il s'agit du symbole avertissant d'un danger. Il avertit de dangers de dommages personnels potentiels. Observer scrupuleusement les messages relatifs à la sécurité figurant à la suite de ce symbole afin d'éviter les dangers de blessures ou de mort.</b>
 <b>AVERTISSEMENT</b>	<b>Un AVERTISSEMENT signale un danger qui, s'il n'est pas évité, peut provoquer la mort ou des blessures graves.</b>
<b>ATTENTION</b>	<b>Un ATTENTION indique les précautions particulières à prendre pour éviter d'endommager le véhicule ou d'autres biens.</b>
<b>N.B.</b>	<b>Un N.B. fournit les renseignements nécessaires à la clarification et la simplification des divers travaux.</b>

\* Le produit et les caractéristiques peuvent être modifiés sans préavis.

# **Informations importantes concernant le manuel**

FAU10201

**MTN1000  
MANUEL DU PROPRIÉTAIRE  
©2016 par Yamaha Motor Co., Ltd.  
1<sup>re</sup> édition, Novembre 2016  
Tous droits réservés.  
Toute réimpression ou utilisation  
non autorisée sans la permission écrite  
de la Yamaha Motor Co., Ltd.  
est formellement interdite.  
Imprimé au Japon**

# Table des matières

---

<b>Consignes de sécurité</b> .....	1-1	Pot catalytique.....	4-22	Entretiens périodiques et	
<b>Description</b> .....	2-1	Selle .....	4-22	fréquences de graissage.....	7-5
Vue gauche .....	2-1	Réglage de la fourche .....	4-23	Contrôle des bougies.....	7-10
Vue droite .....	2-2	Réglage du combiné		Absorbeur de vapeurs	
Commandes et instruments.....	2-3	ressort-amortisseur.....	4-25	d'essence .....	7-11
<b>Caractéristiques particulières</b> .....	3-1	Supports de sangle de fixation		Huile moteur et cartouche du filtre	
Régulateur de vitesse.....	3-1	des bagages .....	4-27	à huile.....	7-11
D-mode (mode de conduite).....	3-3	Système EXUP .....	4-28	Liquide de refroidissement.....	7-14
Système de régulation		Prise pour accessoires à courant		Élément du filtre à air.....	7-18
antipatinage.....	3-4	continu .....	4-28	Contrôle du régime de ralenti du	
Système de passage rapide des		Béquille latérale.....	4-29	moteur .....	7-18
rapports .....	3-6	Coupe-circuit d'allumage.....	4-29	Contrôle de la garde de la	
<b>Commandes et instruments</b> .....	4-1	<b>Pour la sécurité – contrôles avant</b>		poignée des gaz .....	7-18
Immobilisateur antivol.....	4-1	<b>utilisation</b> .....	5-1	Jeu des soupapes.....	7-19
Contacteur à clé/antivol.....	4-2	<b>Utilisation et conseils importants</b>		Pneus.....	7-19
Contacteurs aux poignées.....	4-3	<b>concernant le pilotage</b> .....	6-1	Roues coulées .....	7-22
Voyants et témoins d'alerte .....	4-5	Démarrage du moteur .....	6-1	Réglage de la garde du levier	
Bloc de compteurs multifonctions....	4-8	Passage des vitesses .....	6-2	d'embrayage.....	7-22
Levier d'embrayage .....	4-16	Comment réduire sa		Contrôle de la garde du levier de	
Sélecteur au pied.....	4-17	consommation de carburant .....	6-3	frein .....	7-23
Levier de frein.....	4-17	Rodage du moteur .....	6-3	Contacteurs de feu stop.....	7-23
Pédale de frein .....	4-17	Stationnement .....	6-4	Contrôle des plaquettes de frein	
Système ABS .....	4-18	<b>Entretien périodique et réglage</b> .....	7-1	avant et arrière .....	7-24
Bouchon du réservoir de		Trousses de réparation .....	7-2	Contrôle du niveau du liquide de	
carburant.....	4-19	Entretiens périodiques du système		frein .....	7-24
Carburant.....	4-19	de contrôle des gaz		Changement du liquide de frein.....	7-26
Durite de trop-plein du réservoir		d'échappement .....	7-3	Tension de la chaîne de	
de carburant.....	4-21			transmission .....	7-26
				Nettoyage et graissage de la	
				chaîne de transmission .....	7-27

# Table des matières

Contrôle et lubrification des câbles.....	7-28	<b>Renseignements complémentaires</b> .....	10-1
Contrôle et lubrification de la poignée et du câble des gaz .....	7-28	Numéros d'identification.....	10-1
Contrôle et lubrification de la pédale de frein et du sélecteur... ..	7-29	Connecteur de diagnostic .....	10-2
Contrôle et lubrification des leviers de frein et d'embrayage .....	7-29	Enregistrement de données relatives au véhicule .....	10-2
Contrôle et lubrification de la béquille latérale .....	7-30	<b>Index</b> .....	11-1
Lubrification des pivots du bras oscillant .....	7-30		
Contrôle de la fourche .....	7-31		
Contrôle de la direction .....	7-31		
Contrôle des roulements de roue .....	7-32		
Batterie .....	7-32		
Remplacement des fusibles .....	7-33		
Système d'éclairage du véhicule... ..	7-36		
Calage de la moto .....	7-37		
Diagnostic de pannes .....	7-37		
Schémas de diagnostic de pannes .....	7-38		
<b>Soin et remisage de la moto</b> .....	8-1		
Remarque concernant les pièces de couleur mate .....	8-1		
Soin .....	8-1		
Remisage .....	8-3		
<b>Caractéristiques</b> .....	9-1		

## Être un propriétaire responsable

L'utilisation adéquate et en toute sécurité de la moto incombe à son propriétaire.

Les motos sont des véhicules monovoies. Leur sécurité dépend de techniques de conduite adéquates et des capacités du conducteur. Tout conducteur doit prendre connaissance des exigences suivantes avant de démarrer.

Le pilote doit :

- S'informer correctement auprès d'une source compétente sur tous les aspects de l'utilisation d'une moto.
- Observer les avertissements et procéder aux entretiens préconisés dans ce Manuel du propriétaire.
- Suivre des cours afin d'apprendre à maîtriser les techniques de conduite sûres et correctes.
- Faire réviser le véhicule par un mécanicien compétent aux intervalles indiqués dans ce Manuel du propriétaire ou lorsque l'état de la mécanique l'exige.
- Ne jamais conduire une moto avant d'avoir maîtrisé les techniques nécessaires. Il est recommandé de suivre des cours de pilotage. Les débutants

doivent être formés par un moniteur certifié. Contacter un concessionnaire moto agréé pour vous informer des cours de pilotage les plus proches de chez vous.

## Conduite en toute sécurité

Effectuer les contrôles avant utilisation à chaque départ afin de s'assurer que le véhicule peut être conduit en toute sécurité. L'omission du contrôle ou de l'entretien corrects du véhicule augmente les risques d'accident ou d'endommagement. Se reporter à la liste des contrôles avant utilisation à la page 5-1.

- Cette moto est conçue pour le transport du pilote et d'un passager.
- La plupart des accidents de circulation entre voitures et motos sont dus au fait que les automobilistes ne voient pas les motos. De nombreux accidents sont causés par un automobiliste n'ayant pas vu la moto. Se faire bien voir semble donc permettre de réduire les risques de ce genre d'accident.

### Dès lors :

- Porter une combinaison de couleur vive.
- Être particulièrement prudent à l'approche des carrefours, car c'est aux carrefours que la plupart des acci-

- dents de deux-roues se produisent.
- Rouler dans le champ de visibilité des automobilistes. Éviter de rouler dans leur angle mort.
- Ne jamais entretenir une moto sans connaissances préalables. Contacter un concessionnaire moto agréé pour vous informer de la procédure d'entretien de base d'une moto. Certains entretiens ne peuvent être effectués que par du personnel qualifié.
- De nombreux accidents sont dus au manque d'expérience du pilote. Ce sont, en effet, les motocyclistes qui n'ont pas un permis pour véhicules à deux roues valide qui ont le plus d'accidents.
- Ne pas rouler avant d'avoir acquis un permis de conduire et ne prêter sa moto qu'à des pilotes expérimentés.
- Connaître ses limites et ne pas se surestimer. Afin d'éviter un accident, se limiter à des manœuvres que l'on peut effectuer en toute confiance.
- S'exercer à des endroits où il n'y a pas de trafic tant que l'on ne s'est pas complètement familiarisé avec la moto et ses commandes.



- De nombreux accidents sont provoqués par des erreurs de conduite du pilote de moto. Une erreur typique consiste à prendre un virage trop large en raison d'une vitesse excessive ou un virage trop court (véhicule pas assez incliné pour la vitesse).
  - Toujours respecter les limites de vitesse et ne jamais rouler plus vite que ne le permet l'état de la route et le trafic.
  - Toujours signaler clairement son intention de tourner ou de changer de bande de circulation. Rouler dans le champ de visibilité des automobilistes.
- La posture du pilote et celle du passager est importante pour le contrôle correct du véhicule.
  - Le pilote doit garder les deux mains sur le guidon et les deux pieds sur les repose-pieds afin de conserver le contrôle de la moto.
  - Le passager doit toujours se tenir des deux mains, soit au pilote, soit à la poignée du passager ou à la poignée de manutention, si le modèle en est pourvu, et garder les deux pieds sur les repose-pieds du passager. Ne jamais prendre en charge un passager qui ne puisse placer

fermement ses deux pieds sur les repose-pieds.

- Ne jamais conduire après avoir absorbé de l'alcool, certains médicaments ou des drogues.
- Cette moto a été conçue pour être utilisée sur route uniquement. Ce n'est pas un véhicule tout-terrain.

### Équipement

La plupart des accidents mortels en moto résultent de blessures à la tête. Le port du casque est le seul moyen d'éviter ou de limiter les blessures à la tête.

- Toujours porter un casque homologué.
- Porter une visière ou des lunettes de protection. Si les yeux ne sont pas protégés, le vent risque de troubler la vue et de retarder la détection des obstacles.
- Porter des bottes, une veste, un pantalon et des gants solides pour se protéger des éraflures en cas de chute.
- Ne jamais porter des vêtements lâches, car ceux-ci pourraient s'accrocher aux leviers de commande, aux repose-pieds ou même aux roues, ce qui risque d'être la cause d'un accident.
- Toujours porter des vêtements de pro-

tection qui couvrent les jambes, les chevilles et les pieds. Le moteur et le système d'échappement sont brûlants pendant ou après la conduite, et peuvent, dès lors, provoquer des brûlures.

- Les consignes ci-dessus s'adressent également au passager.

### Éviter un empoisonnement au monoxyde de carbone

Tous les gaz d'échappement de moteur contiennent du monoxyde de carbone, un gaz mortel. L'inhalation de monoxyde de carbone peut provoquer céphalées, étourdissements, somnolence, nausées, confusion mentale, et finalement la mort.

Le monoxyde de carbone est un gaz incolore, inodore et insipide qui peut être présent même lorsque l'on ne sent ou ne voit aucun gaz d'échappement. Des niveaux mortels de monoxyde de carbone peuvent s'accumuler rapidement et peuvent suffoquer rapidement une victime et l'empêcher de se sauver. De plus, des niveaux mortels de monoxyde de carbone peuvent persister pendant des heures, voire des jours dans des endroits peu ou pas ventilés. Si l'on ressent tout symptôme d'empoisonnement au monoxyde de carbone, il convient de quitter immédiatement l'endroit, de prendre l'air et de **CONSULTER UN MÉDECIN**.

# Consignes de sécurité

1

- Ne pas faire tourner un moteur à l'intérieur d'un bâtiment. Même si l'on tente de faire évacuer les gaz d'échappement à l'aide de ventilateurs ou en ouvrant portes et fenêtres, le monoxyde de carbone peut atteindre rapidement des concentrations dangereuses.
- Ne pas faire tourner un moteur dans un endroit mal ventilé ou des endroits partiellement clos, comme les granges, garages ou abris d'auto.
- Ne pas faire tourner un moteur à un endroit à l'air libre d'où les gaz d'échappement pourraient être aspirés dans un bâtiment par des ouvertures comme portes ou fenêtres.

## Charge

L'ajout d'accessoires ou de bagages peut réduire la stabilité et la maniabilité de la moto si la répartition du poids est modifiée. Afin d'éviter tout risque d'accident, monter accessoires et bagages avec beaucoup de soin. Redoubler de prudence lors de la conduite d'une moto chargée d'accessoires ou de bagages. Voici quelques directives à suivre concernant les accessoires et le chargement de cette moto :  
S'assurer que le poids total du pilote, du passager, des bagages et des accessoires ne dépasse pas la charge maximum. **La**

**conduite d'un véhicule surchargé peut être la cause d'un accident.**

**Charge maximale:**  
170 kg (375 lb)

Même lorsque cette limite de poids n'est pas dépassée, garder les points suivants à l'esprit :

- Les bagages et les accessoires doivent être fixés aussi bas et près de la moto que possible. Attacher soigneusement les bagages les plus lourds près du centre de la moto et répartir le poids également de chaque côté afin de ne pas la déséquilibrer.
- Un déplacement soudain du chargement peut créer un déséquilibre. S'assurer que les accessoires et les bagages sont correctement attachés avant de prendre la route. Contrôler fréquemment les fixations des accessoires et des bagages.
- Régler correctement la suspension (pour les modèles à suspension réglable) en fonction de la charge et contrôler l'état et la pression de gonflage des pneus.
- Ne jamais placer des objets lourds ou volumineux sur le guidon, la fourche ou le garde-boue avant. Ces objets (ex. : sac de couchage,

sac à dos ou tente) peuvent déstabiliser la direction et rendre le maniement plus difficile.

- **Ce véhicule n'est pas conçu pour tirer une remorque ni pour être accouplé à un side-car.**

## Accessoires Yamaha d'origine

Le choix d'accessoires pour son véhicule est une décision importante. Des accessoires Yamaha d'origine, disponibles uniquement chez les concessionnaires Yamaha, ont été conçus, testés et approuvés par Yamaha pour l'utilisation sur ce véhicule.

De nombreuses entreprises n'ayant aucun lien avec Yamaha produisent des pièces et accessoires, ou mettent à disposition d'autres modifications pour les véhicules Yamaha. Yamaha n'est pas en mesure de tester les produits disponibles sur le marché secondaire. Yamaha ne peut dès lors ni approuver ni recommander l'utilisation d'accessoires vendus par des tiers ou les modifications autres que celles recommandées spécialement par Yamaha, même si ces pièces sont vendues ou montées par un concessionnaire Yamaha.

### **Pièces de rechange, accessoires et modifications issus du marché secondaire**

Bien que des produits du marché secondaire puissent sembler être de concept et de qualité identiques aux accessoires Yamaha, il faut être conscient que certains de ces accessoires ou certaines de ces modifications ne sont pas appropriés en raison du danger potentiel qu'ils représentent pour soi-même et pour autrui. La mise en place de produits issus du marché secondaire ou l'exécution d'une autre modification du véhicule venant altérer le concept ou les caractéristiques du véhicule peut soumettre les occupants du véhicule ou des tiers à des risques accrus de blessures ou de mort. Le propriétaire est responsable des dommages découlant d'une modification du véhicule.

Respecter les conseils suivants lors du montage d'accessoires, ainsi que ceux donnés à la section "Charge".

- Ne jamais monter d'accessoires ou transporter de bagages qui pourraient nuire au bon fonctionnement de la moto. Examiner soigneusement les accessoires avant de les monter pour s'assurer qu'ils ne réduisent en rien la garde au sol, l'angle d'inclinaison dans les virages, le débattement limite de la suspension, la course de la direction

ou le fonctionnement des commandes. Vérifier aussi qu'ils ne cachent pas les feux et catadioptrés.

- Les accessoires montés sur le guidon ou autour de la fourche peuvent créer des déséquilibres dus à une mauvaise distribution du poids ou à des changements d'ordre aérodynamique. Si des accessoires sont montés sur le guidon ou autour de la fourche, ils doivent être aussi légers et compacts que possible.
- Des accessoires volumineux risquent de gravement réduire la stabilité de la moto en raison d'effets aérodynamiques. Le vent peut avoir tendance à soulever la moto et le vent latéral peut la rendre instable. De tels accessoires peuvent également rendre le véhicule instable lors du croisement ou du dépassement de camions.
- Certains accessoires peuvent forcer le pilote à modifier sa position de conduite. Une position de conduite incorrecte réduit la liberté de mouvement du pilote et peut limiter son contrôle du véhicule. De tels accessoires sont donc déconseillés.
- La prudence est de rigueur lors de l'installation de tout accessoire élec-

trique supplémentaire. Si les accessoires excèdent la capacité de l'installation électrique de la moto, une défaillance pourrait se produire, ce qui risque de provoquer des problèmes d'éclairage et une perte de puissance du moteur.

### **Pneus et jantes issus du marché secondaire**

Les pneus et les jantes livrés avec la moto sont conçus pour les capacités de performance du véhicule et sont conçus de sorte à offrir la meilleure combinaison de maniabilité, de freinage et de confort. D'autres pneus, jantes, tailles et combinaisons peuvent ne pas être adéquats. Se reporter à la page 7-19 pour les caractéristiques des pneus et pour plus d'informations sur leur remplacement.

### **Transport de la moto**

Bien veiller à suivre les instructions suivantes avant de transporter la moto dans un autre véhicule.

- Retirer tous les éléments lâches de la moto.
- S'assurer que le robinet de carburant (le cas échéant) est à la position "OFF" et qu'il n'y a pas de fuites de carburant.
- Dans la remorque ou la caisse de

## **Consignes de sécurité**

---

1

chargement, diriger la roue avant droit devant et la caler dans un rail avec corne d'arrimage.

- Engager une vitesse (pour les modèles munis d'une boîte de vitesses à commande manuelle).
- Arrimer la moto à l'aide de sangles d'arrimage ou de sangles adéquates fixées à des éléments solides de la moto, tels que le cadre ou la bride de fourche (et non, par exemple, le guidon, qui comporte des éléments en caoutchouc, ou les clignotants, ou toute pièce pouvant se briser). Choisir judicieusement l'emplacement des sangles de sorte qu'elles ne frottent pas contre des surfaces peintes lors du transport.
- Les sangles doivent, dans la mesure du possible, quelque peu compresser la suspension afin de limiter le rebond lors du transport.

## Vue gauche

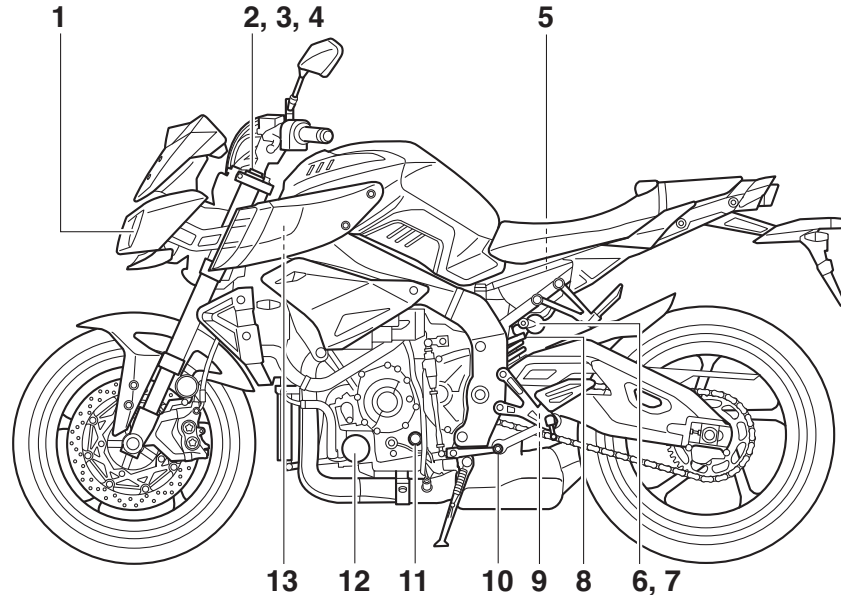

1. Phare (page 7-36)
2. Écrou de réglage de la précontrainte du ressort (page 4-23)
3. Boulon de réglage de la force d'amortissement à la détente (page 4-23)
4. Boulon de réglage de la force d'amortissement à la compression (page 4-23)
5. Batterie (page 7-32)
6. Boulon de réglage de la force d'amortissement à la compression rapide (page 4-25)
7. Vis de réglage de la force d'amortissement à la compression lente (page 4-25)
8. Bague de réglage de la précontrainte de ressort (page 4-25)
9. Vis de réglage de la force d'amortissement à la détente (page 4-25)
10. Sélecteur au pied (page 4-17)
11. Hublot de contrôle du niveau d'huile moteur (page 7-11)
12. Cartouche de filtre à huile moteur (page 7-11)
13. Boîtier à fusibles (page 7-33)

## Vue droite

2

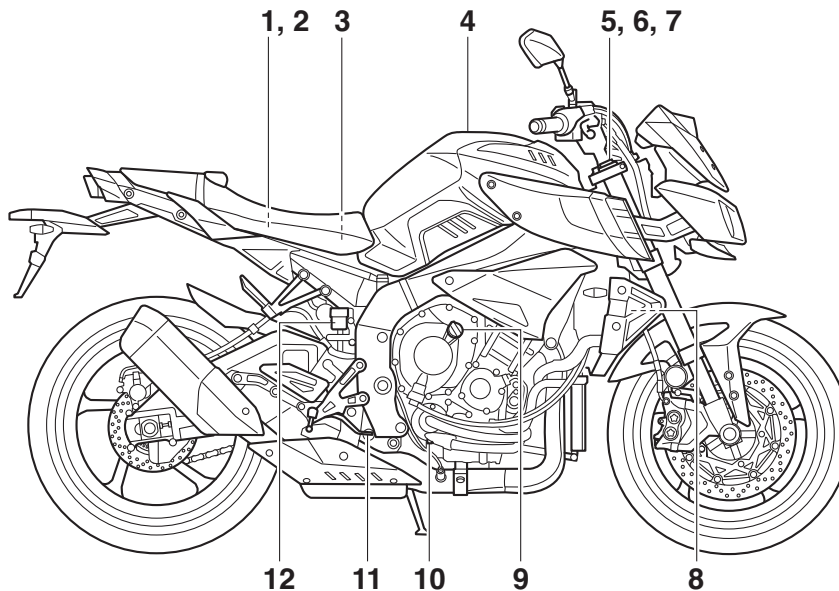

1. Fusible principal (page 7-33)
2. Fusible du moteur ABS (page 7-33)
3. Trousse de réparation (page 7-2)
4. Bouchon du réservoir de carburant (page 4-19)
5. Écrou de réglage de la précontrainte du ressort (page 4-23)
6. Boulon de réglage de la force d'amortissement à la détente (page 4-23)
7. Boulon de réglage de la force d'amortissement à la compression (page 4-23)
8. Vase d'expansion (page 7-14)
9. Bouchon de remplissage de l'huile moteur (page 7-11)
10. Vis de vidange du liquide de refroidissement (page 7-15)
11. Pédale de frein (page 4-17)
12. Réservoir du liquide de frein arrière (page 7-24)

## Commandes et instruments

2

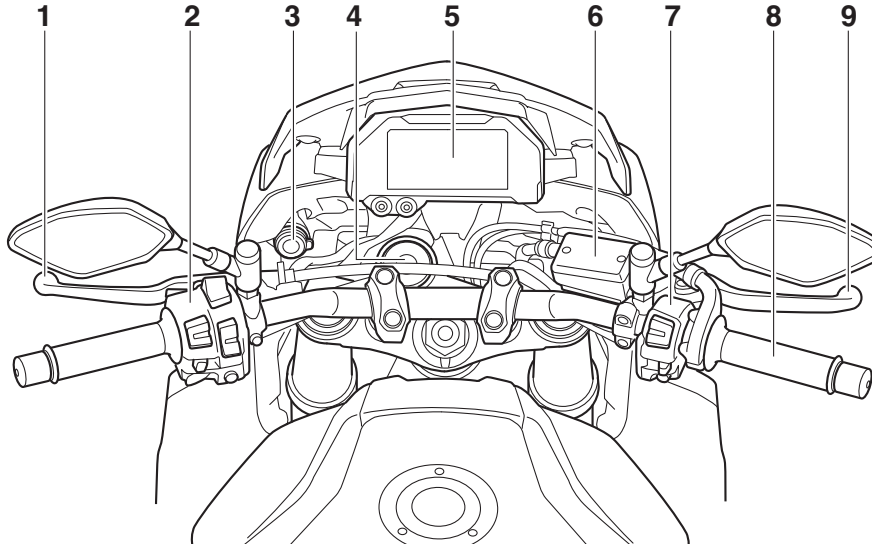

1. Levier d'embrayage (page 4-16)
2. Contacteurs à la poignée gauche (page 4-3)
3. Prise pour accessoires à courant continu (page 4-28)
4. Contacteur à clé/antivol (page 4-2)
5. Bloc de compteurs multifonctions (page 4-8)
6. Réservoir du liquide de frein avant (page 7-24)
7. Contacteurs à la poignée droite (page 4-3)
8. Poignée des gaz (page 7-18)
9. Levier de frein (page 4-17)

# Caractéristiques particulières

3

## Régulateur de vitesse

Ce modèle est équipé d'un régulateur de vitesse permettant de rouler à une vitesse constante déterminée.

Le régulateur de vitesse ne fonctionne qu'en 4<sup>e</sup>, 5<sup>e</sup> ou 6<sup>e</sup> vitesse, à une allure comprise entre 50 km/h (31 mi/h) et 180 km/h (112 mi/h).

FAU74041

FWA16341

### AVERTISSEMENT

- Une mauvaise utilisation du régulateur de vitesse pourrait entraîner une perte de contrôle, causant ainsi un accident. Ne pas activer le régulateur de vitesse en cas de trafic dense, de mauvaises conditions météorologiques, ou sur des routes sinueuses, glissantes, vallonnées, accidentées ou gravillonnées.
- Lorsque le véhicule monte ou descend les pentes, il est possible que le régulateur de vitesse ne parvienne pas à maintenir la vitesse de croisière définie.
- Pour éviter une activation accidentelle du régulateur de vitesse, l'éteindre lorsqu'il n'est pas utilisé. Vérifier que le témoin du régulateur de vitesse "SET" est éteint.

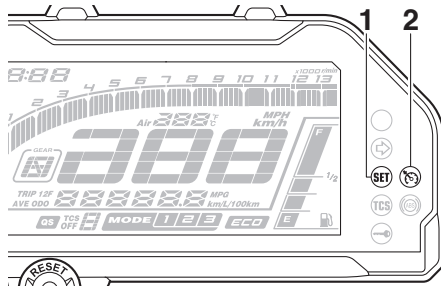

1. Témoin du régulateur de vitesse "SET"
2. Témoin du régulateur de vitesse "SET"

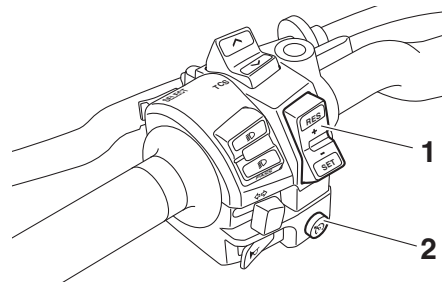

1. Contacteur du régulateur de vitesse "RES+/SET-"
2. Contacteur du régulateur de vitesse "SET"

### Activation et réglage du régulateur de vitesse

1. Appuyer sur le contacteur du régula-

teur de vitesse "SET" situé sur la poignée gauche. Le témoin du régulateur de vitesse "SET" s'allume.

2. Appuyer sur le côté "SET-" du contacteur pour activer le régulateur de vitesse. La vitesse du moment devient la vitesse de croisière définie. Le témoin du régulateur de vitesse "SET" s'allume.

### Réglage de la vitesse de croisière définie

Lorsque le régulateur de vitesse est activé, appuyer sur le côté "RES+" du contacteur du régulateur de vitesse pour augmenter la vitesse de croisière définie ou sur le côté "SET-" pour la diminuer.

### N.B.

Appuyer une fois sur le contacteur change la vitesse par incréments de 2.0 km/h (1.2 mi/h) environ. Maintenir enfoncé le côté "RES+" ou "SET-" du contacteur du régulateur de vitesse augmente ou diminue continuellement la vitesse tant que le contacteur n'est pas relâché.

Il est également possible d'augmenter manuellement la vitesse de croisière à l'aide de l'accélérateur. Une fois que le véhicule a accéléré, il est possible de définir une nouvelle vitesse de croisière en appuyant sur le côté



“SET–” du contacteur. Si aucune nouvelle vitesse de croisière n'est définie, lorsque la poignée des gaz revient, le véhicule ralentit pour atteindre la vitesse de croisière précédemment définie.

## Désactivation du régulateur de vitesse

Effectuer l'une des opérations suivantes pour annuler la vitesse de croisière définie. Le témoin “SET” s'éteint.

- Tourner la poignée des gaz au-delà de la position de coupure des gaz dans la direction de décélération.

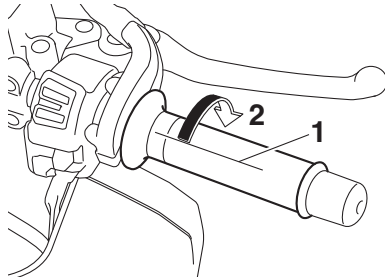

1. Position de fermeture
2. Sens d'annulation du régulateur de vitesse

- Actionner le frein avant ou arrière.
- Débrayer.

Appuyer sur le contacteur pour désactiver le régulateur de vitesse. Les témoins “”

et “SET” s'éteignent.

## N.B.

Le véhicule ralentit dès la désactivation du régulateur de vitesse, sauf si la poignée des gaz est actionnée.

## Utilisation de la fonction de reprise

Appuyer sur le côté “RES+” du contacteur pour réactiver le régulateur de vitesse. Le véhicule retourne à la vitesse de croisière précédemment définie. Le témoin “SET” s'allume.

FWA16351

## AVERTISSEMENT

**Il est dangereux d'utiliser la fonction de reprise lorsque la vitesse de croisière précédemment définie est trop élevée pour les conditions actuelles.**

## N.B.



Appuyer sur le contacteur, tandis que le régulateur de vitesse est activé, éteint complètement celui-ci et efface la vitesse de croisière précédemment définie. Il n'est pas possible d'utiliser la fonction de reprise tant qu'une nouvelle vitesse de croisière n'a pas été définie.

## Désactivation automatique du régulateur de vitesse

Le régulateur de vitesse de ce modèle est commandé électroniquement et est lié aux autres systèmes de commande. Le régulateur de vitesse est automatiquement désactivé dans les conditions suivantes :

- Le régulateur de vitesse ne parvient pas à maintenir la vitesse de croisière définie.
- Un dérapage ou un patinage de la roue a été détecté. (Si le système de régulation antipatinage n'a pas été désactivé, il fonctionne.)
- Le coupe-circuit du moteur/démarrreur est en position “”.
- Le moteur cale.
- La béquille latérale est abaissée.

Lorsque le pilote roule à une vitesse de croisière définie, si le régulateur de vitesse est désactivé sous les conditions ci-dessus, le témoin “” s'éteint et le témoin “SET” cli-gnote pendant 4 secondes, puis s'éteint.

Lorsqu'il ne roule à une vitesse de croisière définie, si le coupe-circuit du moteur/démarrreur est en position “”, si le moteur cale ou si la béquille latérale est abaissée, le témoin “” s'éteint (le témoin “SET” ne cli-gnote pas).

Si le régulateur de vitesse est automatiquement désactivé, s'arrêter et vérifier que le

# Caractéristiques particulières

véhicule est en bon état de marche.

Avant d'utiliser de nouveau le régulateur de vitesse, l'activer à l'aide du contacteur.

## N.B.

Dans certains cas, le régulateur de vitesse ne parvient pas à maintenir la vitesse de croisière définie lorsque le véhicule monte ou descend les pentes.

- Lorsqu'il monte les pentes, la vitesse réelle peut être inférieure à la vitesse de croisière définie. Dans ce cas, accélérer jusqu'à atteindre la vitesse désirée à l'aide de l'accélérateur.
- Lorsqu'il descend les pentes, la vitesse réelle peut être supérieure à la vitesse de croisière définie. Dans ce cas, le contacteur ne peut pas être utilisé pour régler la vitesse de croisière définie. Pour réduire la vitesse, utiliser les freins. Dans ce cas, le régulateur de vitesse est désactivé.

FAU74053

## D-mode (mode de conduite)

Le D-mode est un système de contrôle électronique des performances du moteur. Sélectionner le mode 1 pour la réponse la plus agressive de l'accélérateur, le mode 2 pour une réponse du moteur/de la poignée des gaz standard et utiliser le mode 3 par temps pluvieux ou lorsqu'une puissance moteur moindre est requise.

FWA18440

### AVERTISSEMENT

**Ne pas changer le mode de conduite tant que le véhicule est en mouvement.**

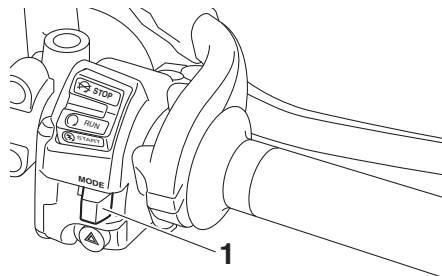

1. Contacteur de mode de conduite "MODE"

La poignée des gaz étant fermée, appuyer sur le contacteur "MODE" pour changer de mode de conduite.

## N.B.

- Le mode de conduite réglé est indiqué sur l'afficheur correspondant (page 4-12).
- Le mode de conduite réglé est enregistré lorsque le moteur du véhicule est coupé.

## Système de régulation antipatinage

FAU73913

Le système de régulation antipatinage (TCS) permet de contrôler le patinage de roue lors d'accélération sur des chaussées glissantes, telles que les routes non-goudronnées ou mouillées. Si les capteurs détectent que la roue arrière commence à patiner (rotation incontrôlée), le système de régulation antipatinage entre en action et contrôle la puissance du moteur jusqu'à la normalisation de la motricité.

FWA15432

### AVERTISSEMENT

**Le système de régulation antipatinage ne supprime pas la nécessité d'adapter sa conduite aux conditions de la route. Le système n'empêche pas la perte de motricité lors de la conduite à des vitesses excessives à l'abord de virages, lors d'accélération brutales à un angle d'inclinaison important, ou lors de freinages, et il n'empêche pas le patinage de la roue avant. Comme avec toute autre moto, il convient d'exercer de la prudence à l'approche de surfaces potentiellement glissantes et d'éviter les surfaces particulièrement glissantes.**

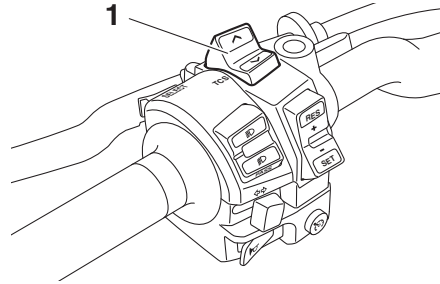

1. Contacteur du système de régulation antipatinage "TCS"

Le papillon des gaz étant fermé, enfoncer ce contacteur pour passer de TCS "1" ou "2" à "3". Remonter ce contacteur pour passer de TCS "3" ou "2" à "1".

Le véhicule étant à l'arrêt, remonter ce contacteur pendant deux secondes pour désactiver le système. Enfoncer ce contacteur pour activer le système.

### N.B.

Le réglage TCS sélectionné est indiqué sur l'afficheur TCS (page 4-12).

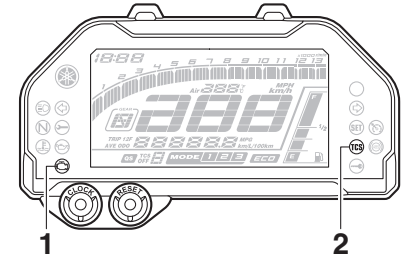

1. Témoin d'alerte de panne du moteur "MOTOR"
2. Témoin du système de régulation antipatinage "TCS"

Le témoin "TCS" clignote une fois que le système de régulation antipatinage a été activé. On peut remarquer une légère modification du bruit du moteur et de l'échappement une fois que le système de régulation antipatinage a été activé.

Dans certaines conditions, le système de régulation antipatinage peut être automatiquement désactivé. Le cas échéant, le témoin "TCS" et le témoin d'alerte "MOTOR" s'allument.

L'afficheur TCS (page 4-12) indique le réglage TCS sélectionné. Il existe quatre réglages possibles.

# Caractéristiques particulières

## TCS “OFF”

TCS “OFF” désactive le système de régulation antipatinage.

## TCS “1”

TCS “1” réduit le plus possible l'action du système de régulation antipatinage. Sélectionner ce mode pour une conduite sportive.

## TCS “2”

TCS “2” permet une régulation antipatinage moyenne. Sélectionner ce mode pour une conduite normale en ville.

## TCS “3”

TCS “3” maximise l'action du système de régulation antipatinage ; le niveau de contrôle du patinage des roues est le plus élevé. Sélectionner ce mode pour la pluie, les routes glissantes et dès qu'une régulation antipatinage maximale est souhaitable.

## N.B.

- La régulation antipatinage ne peut être activée ou désactivée que lorsque le véhicule est à l'arrêt.
- Lorsque la clé est tournée sur “ON”, la régulation antipatinage est activée et réglée sur TCS “1”, “2” ou “3” (en fonction de la dernière sélection).
- Désactiver le système de régulation antipatinage en cas d'embourbement,

d'enlèvement, etc., afin de faciliter le dégagement de la roue arrière.

FCA16801

## ATTENTION

**Recourir exclusivement aux pneus spécifiés. (Voir page 7-19.) Le montage de pneus de taille différente empêcherait le contrôle adéquat du patinage.**

## Réactivation du système de régulation antipatinage

Le système de régulation antipatinage est automatiquement désactivé lorsque :

- la roue avant ou la roue arrière se soulève pendant la conduite.
- un patinage excessif de la roue arrière est détecté pendant la conduite.
- l'une des roues est tournée alors que la clé est sur “ON” (pendant une opération d'entretien, par exemple).

Si le système de régulation antipatinage est désactivé, le témoin “TCS” et le témoin d'alerte “” s'allument.

Le cas échéant, essayer de réactiver le système comme suit.

1. Arrêter le véhicule et tourner la clé sur “OFF”.
2. Attendre quelques secondes, puis tourner la clé sur “ON”.
3. Le témoin “TCS” doit s'éteindre et le

système doit être activé.

## N.B.

Si le témoin “TCS” reste allumé après la réactivation, il reste possible d'utiliser le véhicule, mais il faut le faire contrôler par un concessionnaire Yamaha dès que possible.

4. Faire contrôler le véhicule par un concessionnaire Yamaha et désactiver le témoin d'alerte “”.

FAU79480

## Système de passage rapide des rapports

Le système de passage rapide des rapports (QS) permet de passer à un rapport supérieur assisté électroniquement, à plein régime, sans levier d'embrayage. Lorsque le contacteur de passage des rapports détecte le mouvement du sélecteur au pied (page 4-17), le régime moteur et le couple moteur sont momentanément ajustés pour permettre le passage au rapport supérieur.

### **N.B.** \_\_\_\_\_

- Le système de passage rapide des rapports fonctionne lorsque le véhicule se déplace à au moins 20 km/h (12 mi/h) avec un régime moteur de 2000 tr/mn ou plus et seulement lors de l'accélération.
  - Il ne fonctionne pas lorsque le levier d'embrayage est tiré.
-

## Immobilisateur antivol

FAU10978

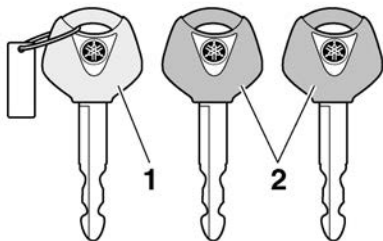

1. Clé d'enregistrement de codes (anneau rouge)
2. Clés de contact conventionnelles (anneau noir)

Ce véhicule est équipé d'un immobilisateur, dispositif de dissuasion de vol intégré, protégeant le véhicule grâce au principe de l'enregistrement de codes dans les clés de contact. Le système est constitué des éléments suivants :

- une clé d'enregistrement de codes (anneau en plastique rouge)
- deux clés de contact conventionnelles (anneau en plastique noir), dont le code peut être remplacé
- un transpondeur (dans la clé d'enregistrement de codes)
- un immobilisateur

- un bloc de commande électronique (ECU)
- un témoin de l'immobilisateur antivol (Voir page 4-7.)

La clé à anneau rouge permet d'enregistrer les codes dans chacune des clés conventionnelles. L'enregistrement d'un code étant un procédé délicat, il faut le confier à un concessionnaire Yamaha, en se présentant chez lui avec le véhicule ainsi que les trois clés. Ne pas se servir de la clé à anneau rouge pour conduire le véhicule. Celle-ci ne doit servir que pour l'enregistrement des codes. Toujours se servir d'une clé à anneau noir pour conduire le véhicule.

FCA11822

### ATTENTION

- **NE PAS PERDRE LA CLÉ D'ENREGISTREMENT DE CODE. EN CAS DE PERTE, CONTACTER IMMÉDIATEMENT SON CONCESSIONNAIRE. Sans cette clé, tout réenregistrement de code est impossible. Le moteur se mettra en marche avec les clés conventionnelles, mais il faudra remplacer tout le système de l'immobilisateur antivol si l'enregistrement d'un nouveau code s'avère nécessaire (p. ex., fabrication d'un double supplémentaire ou perte de toutes les clés**

conventionnelles). Il est dès lors hautement recommandé d'utiliser une des clés conventionnelles pour la conduite et de conserver la clé d'enregistrement de codes dans un lieu sûr.

- Ne plonger aucune des clés dans du liquide.
- N'exposer aucune clé à des températures excessivement élevées.
- Ne placer aucune clé à proximité de sources magnétiques (comme par exemple à proximité de haut-parleurs).
- Ne pas placer d'objet transmettant des signaux électriques à proximité d'une des clés.
- Ne pas déposer d'objet lourd sur aucune des clés.
- Ne rectifier aucune des clés ni modifier leur forme.
- Ne pas retirer l'anneau en plastique des clés.
- Ne pas attacher plus d'une clé d'un système d'immobilisateur antivol au même trousseau de clés.
- Éloigner les clés de contact du véhicule ainsi que toute clé d'autres immobilisateurs antivols de la clé d'enregistrement de codes.
- Éloigner les clés d'autres immobili-

sateurs antivols du contacteur à clé, car celles-ci risquent de provoquer des interférences.

## Contacteur à clé/antivol

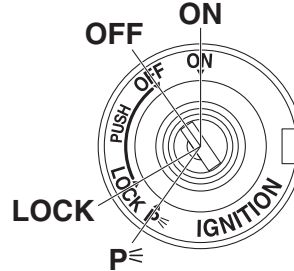

Le contacteur à clé/antivol commande les circuits d'allumage et d'éclairage et permet de bloquer la direction. Ses diverses positions sont décrites ci-après.

**N.B.** Veiller à se servir d'une clé conventionnelle à anneau noir pour conduire le véhicule. Afin de réduire au maximum le risque de perte de la clé d'enregistrement de codes (clé à anneau rouge), conserver celle-ci dans un endroit sûr et ne l'utiliser que pour l'enregistrement d'un nouveau code.

**ON**  
Tous les circuits électriques sont sous tension ; l'éclairage des instruments, le feu arrière, l'éclairage de la plaque

FAU10474

d'immatriculation et la veilleuse s'allument, et le moteur peut être mis en marche. La clé ne peut être retirée.

**N.B.** Les phares s'allument automatiquement dès la mise en marche du moteur et restent allumés jusqu'à ce que la clé soit tournée sur "OFF", même lorsque le moteur cale.

FAU10662

**OFF (arrêt)**  
Tous les circuits électriques sont coupés. La clé peut être retirée.

FWA10062

### **AVERTISSEMENT**

**Ne jamais tourner la clé de contact à la position "OFF" ou "LOCK" tant que le véhicule est en mouvement. Les circuits électriques seraient coupés et cela pourrait entraîner la perte de contrôle du véhicule et être la cause d'un accident.**

FAU1068B

**LOCK (antivol)**  
La direction est bloquée et tous les circuits électriques sont coupés. La clé peut être retirée.

FAU74110

# Commandes et instruments

## Blocage de la direction

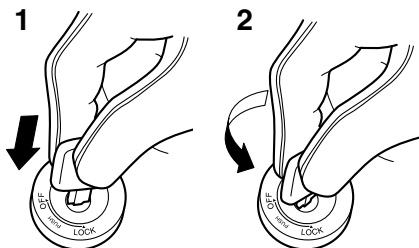

1. Appuyer.
2. Tourner.

1. Tourner le guidon tout à fait vers la gauche.
2. La clé étant dans la position "OFF", pousser la clé et la tourner jusqu'à la position "LOCK".
3. Retirer la clé.

### N.B. \_\_\_\_\_

Si la direction ne se bloque pas, essayer de ramener le guidon légèrement vers la droite.

\_\_\_\_\_

## Déblocage de la direction

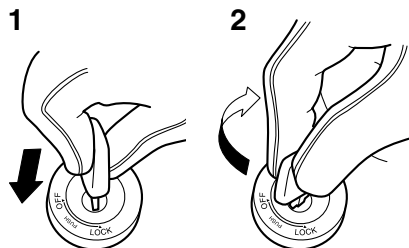

1. Appuyer.
2. Tourner.

À partir de la position "LOCK", enfoncer la clé et la tourner vers "OFF".

### p<math>\leq</math> (stationnement)

Les feux de détresse peuvent être allumés, mais tous les autres circuits électriques sont coupés. La clé peut être retirée.

La direction doit être bloquée avant que la clé puisse être tournée à la position "p<math>\leq</math>".

FAU74220

FCA23640

### ATTENTION

**L'utilisation de la position "p<math>\leq</math>" (stationnement) pendant une durée prolongée peut entraîner la décharge de la batterie.**

FAU66054

## Contacteurs aux poignées

### Gauche

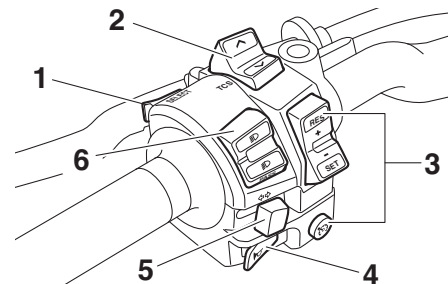

1. Contacteur de sélection "SELECT"
2. Contacteur du système de régulation antipatinage "TCS"
3. Contacteurs du régulateur de vitesse
4. Contacteur d'avertisseur " " "
5. Contacteur des clignotants " " "
6. Inverseur feu de route/feu de croisement/ Contacteur d'appel de phare " " / PASS"



## Droite

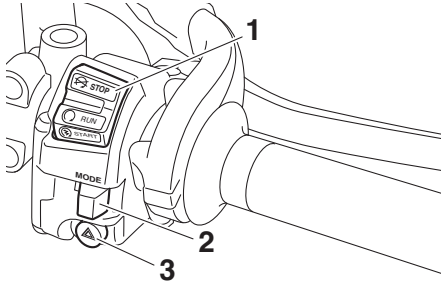

1. Contacteur arrêt/marche/démarrage “/”  
“/”
2. Contacteur de mode “MODE”
3. Contacteur des feux de détresse “”

FAU73921

## Inverseur feu de route/feu de croisement/Contacteur d'appel de phare “/” “/PASS”

Placer ce contacteur sur “” pour allumer le feu de route et sur “” pour allumer le feu de croisement.

Pour passer en feu de route, appuyer sur le côté “PASS” du contacteur lorsque les phares sont en feu de croisement.

FAU66040

## Contacteur des clignotants “/”

Pour signaler un virage à droite, pousser ce contacteur vers la position “”. Pour signa-

ler un virage à gauche, pousser ce contacteur vers la position “”. Une fois relâché, le contacteur retourne à sa position centrale. Pour éteindre les clignotants, appuyer sur le contacteur après que celui-ci est revenu à sa position centrale.

FAU66030

## Contacteur d'avertisseur “”

Appuyer sur ce contacteur afin de faire retentir l'avertisseur.

FAU73961

## Contacteur du système de régulation antipatinage “TCS”

Le système de régulation antipatinage est expliqué à la page 3-4.

FAU66060

## Contacteur Stop/Run/Start (arrêt/marche/démarrage)“/” “/”

Pour lancer le moteur à l'aide du démarreur, placer ce contacteur sur “”, puis appuyer vers le bas vers “”. Avant de mettre le moteur en marche, il convient de lire les instructions de mise en marche figurant à la page 6-1.

En cas d'urgence, comme par exemple, lors d'une chute ou d'un blocage de câble des gaz, placer ce contacteur sur “” afin de couper le moteur.

FAU66010

## Contacteur des feux de détresse “”

Quand la clé de contact est sur “ON” ou “”, ce contacteur permet d'enclencher les feux de détresse (clignotement simultané de tous les clignotants).

Les feux de détresse s'utilisent en cas d'urgence ou pour avertir les autres automobilistes du stationnement du véhicule à un endroit pouvant représenter un danger.

FCA10062

## ATTENTION

**Ne pas laisser les feux de détresse trop longtemps allumés lorsque le moteur est coupé, car la batterie pourrait se décharger.**

FAU73951

## Contacteurs du régulateur de vitesse

Le régulateur de vitesse est expliqué à la page 3-1.

FAU73941

## Contacteur “SELECT”

Ce contacteur permet d'effectuer des sélections dans les modes compteur kilométrique, totalisateurs journaliers, température de liquide de refroidissement et température ambiante du bloc de compteurs multifonctions.

Se reporter à “Bloc de compteurs multifon-

# Commandes et instruments

tions” à la page 4-8 pour plus d’informations.

## Contacteur de mode de conduite “MODE”

Les explications au sujet du mode de conduite se trouvent à la page 3-3.

FAU73931

FAU4939C

## Voyants et témoins d’alerte

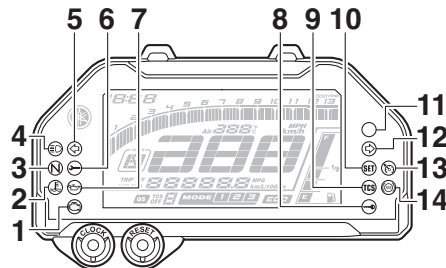

1. Témoin d’alerte de panne du moteur “”
2. Témoin d’alerte de la température du liquide de refroidissement “”
3. Témoin du point mort “**N**”
4. Témoin de feu de route “”
5. Témoin des clignotants gauches “”
6. Témoin d’alerte d’amortisseur de direction “”
7. Témoin d’alerte de la pression d’huile “”
8. Témoin de l’immobilisateur antivol “”
9. Témoin du système de régulation antipatinage “TCS”
10. Témoin du régulateur de vitesse “SET”
11. Témoin de changement de vitesse
12. Témoin des clignotants droits “”
13. Témoin du régulateur de vitesse “”
14. Témoin du système antiblocage des freins (ABS) “”

FAU11032

## Témoins des clignotants “” et “”

Chaque témoin clignote lorsque son clignotant correspondant clignote.

FAU11061

## Témoin du point mort “**N**”

Ce témoin s’allume lorsque la boîte de vitesses est au point mort.

FAU11081

## Témoin de feu de route “”

Ce témoin s’allume lorsque la position feu de route du phare est sélectionnée.

FAU59962

## Témoin d’alerte de la pression d’huile “”

Ce témoin d’alerte s’allume lorsque la pression d’huile moteur est basse.

Contrôler le bon fonctionnement du circuit électrique du témoin d’alerte en tournant la clé sur “ON”. Le témoin d’alerte de la pression d’huile doit s’allumer à nouveau après s’être éteint brièvement et reste allumé jusqu’à ce que le moteur démarre.

Si le témoin d’alerte ne s’allume pas lorsque la clé de contact est tournée sur “ON”, il convient de faire contrôler le circuit électrique par un concessionnaire Yamaha.

FCA21210

## ATTENTION

Si le témoin d'alerte s'allume lorsque le moteur est en marche, arrêter le moteur immédiatement et vérifier le niveau d'huile. Si le niveau d'huile est inférieur au repère de niveau minimum, ajouter de l'huile du type recommandé jusqu'au niveau spécifié. Si le témoin d'alerte de pression d'huile reste allumé même si le niveau d'huile est correct, couper immédiatement le moteur et faire contrôler le véhicule par un concessionnaire Yamaha.

## N.B.

Si le témoin d'alerte ne s'éteint pas après le démarrage du moteur, vérifier le niveau d'huile moteur et faire l'appoint si nécessaire. (Voir page 7-11.)

Si le témoin d'alerte reste allumé après l'appoint d'huile moteur, faire contrôler le véhicule par un concessionnaire Yamaha.

FAU74072

**Témoins du régulateur de vitesse “SET”**

Ces témoins s'allument lorsque le système de régulation de vitesse est activé. (Voir page 3-1.)

## N.B.

Lorsque le contacteur à clé du véhicule est activé, ces témoins doivent s'allumer pendant quelques secondes, puis s'éteindre. Si les témoins ne s'allument pas, faire contrôler le véhicule par un concessionnaire Yamaha.

FAU11447

**Témoin d'alerte de la température du liquide de refroidissement “”**

Ce témoin d'alerte s'allume en cas de surchauffe du moteur. Dans ce cas, couper immédiatement le moteur et le laisser refroidir. Contrôler le bon fonctionnement du circuit électrique du témoin d'alerte en tournant la clé sur “ON”. Le témoin d'alerte devrait s'allumer pendant quelques secondes, puis s'éteindre.

Si le témoin d'alerte ne s'allume pas lorsque la clé de contact est tournée sur “ON” ou s'il ne s'éteint pas par la suite, il convient de faire contrôler le circuit électrique par un concessionnaire Yamaha.

FCA10022

## ATTENTION

**Ne pas faire tourner le moteur lorsque celui-ci surchauffe.**

## N.B.

- Pour les véhicules équipés d'un ou plusieurs ventilateurs : le ou les ventilateurs se mettent en marche et se coupent automatiquement en fonction de la température du liquide de refroidissement dans le radiateur.
- En cas de surchauffe du moteur, suivre les instructions à la page 7-39.

FAU73171

**Témoin d'alerte de panne du moteur**

“”

Ce témoin d'alerte s'allume lorsqu'un problème est détecté au niveau du moteur ou d'un autre système de commande du véhicule. Dans ce cas, il convient de faire vérifier le système embarqué de diagnostic de pannes par un concessionnaire Yamaha.

Contrôler le bon fonctionnement du circuit électrique du témoin d'alerte en tournant la clé sur “ON”. Le témoin d'alerte devrait s'allumer pendant quelques secondes, puis s'éteindre.

Si le témoin d'alerte ne s'allume pas lorsque la clé de contact est tournée sur “ON” ou s'il ne s'éteint pas par la suite, il convient de faire contrôler le véhicule par un concessionnaire Yamaha.

# Commandes et instruments

4

## Témoin d'alerte du système ABS " ”

FAU69891

En mode de fonctionnement normal, ce témoin d'alerte s'allume lorsque la clé de contact est tournée vers "ON" et s'éteint lorsque la vitesse atteint ou dépasse 10 km/h (6 mi/h).

Si le témoin d'alerte du système ABS :

- ne s'allume pas lorsque la clé de contact est tournée à la position "ON"
- s'allume ou clignote pendant la conduite
- ne s'éteint pas lorsque la vitesse atteint ou dépasse 10 km/h (6 mi/h)

Il est possible que le système ABS ne fonctionne pas correctement. Dans les circonstances ci-dessus, faire contrôler le système par un concessionnaire Yamaha dès que possible. (Les explications au sujet du système ABS se trouvent à la page 4-18.)

FWA16041

## AVERTISSEMENT

**Si le témoin d'alerte du système ABS ne s'éteint pas lorsque la vitesse atteint ou dépasse 10 km/h (6 mi/h) ou si le témoin d'avertissement s'allume ou clignote pendant la conduite, le freinage se fait de façon conventionnelle. Dans les circonstances ci-dessus ou si le témoin d'alerte ne s'allume pas du tout, faire preuve de prudence pour éviter que les**

**roues ne se bloquent lors d'un freinage d'urgence. Faire contrôler le système de freinage et les circuits électriques par un concessionnaire Yamaha dès que possible.**

## Témoin du système de régulation antipatinage "TCS"

FAU74081

Ce témoin clignote une fois que le système de régulation antipatinage a été activé. Si le système de régulation antipatinage est désactivé, ce témoin s'allume.

## N.B.

Une fois le véhicule démarré, le témoin devrait s'allumer pendant quelques secondes, puis s'éteindre. Si le témoin ne s'allume pas ou reste allumé, faire contrôler le véhicule par un concessionnaire Yamaha.

## Témoin d'alerte d'amortisseur de direction " ”

FAU74100

Ce témoin d'alerte s'allume lorsqu'un problème est détecté au niveau de l'amortisseur de direction. Le cas échéant, faire contrôler le véhicule par un concessionnaire Yamaha.

Contrôler le bon fonctionnement du circuit électrique du témoin d'alerte en tournant la

clé sur "ON". Le témoin d'alerte devrait s'allumer pendant quelques secondes, puis s'éteindre.

Si le témoin d'alerte ne s'allume pas lorsque la clé de contact est tournée sur "ON" ou s'il ne s'éteint pas par la suite, il convient de faire contrôler le circuit électrique par un concessionnaire Yamaha.

FAU74090

## Témoin de changement de vitesse

Ce témoin peut être réglé de sorte à s'allumer et s'éteindre à des régimes moteur spécifiés, ce qui permet donc au pilote de se rendre compte qu'il est temps de passer à la vitesse supérieure. (Voir page 4-15.)

Le bon fonctionnement du circuit électrique du témoin peut être vérifié en tournant la clé sur ON (marche). Le témoin devrait s'allumer pendant quelques secondes, puis s'éteindre.

Si le témoin ne s'allume pas lorsque la clé de contact est tournée sur ON (marche) ou s'il ne s'éteint pas par la suite, il convient de faire contrôler le circuit électrique par un concessionnaire Yamaha.

FAU73120

## Témoin de l'immobilisateur antivol " ”

Le témoin clignote en continu 30 secondes après que la clé de contact a été tournée sur "OFF", signalant ainsi l'armement du

système antidémarrage. Le témoin s'éteint après 24 heures, mais l'immobilisateur anti-ivol reste toutefois armé.

Contrôler le bon fonctionnement du circuit électrique du témoin en tournant la clé sur "ON". Le témoin devrait s'allumer pendant quelques secondes, puis s'éteindre.

Si le témoin ne s'allume pas lorsque la clé est tournée sur "ON", si le témoin reste allumé ou s'il clignote selon une séquence particulière (si un problème est détecté dans le système antidémarrage, le témoin de ce système clignote selon une séquence particulière), faire contrôler le véhicule par un concessionnaire Yamaha.

## N.B.

Si le témoin du système antidémarrage clignote selon la séquence suivante, 5 fois lentement puis 2 fois rapidement, cela peut être dû à des interférences du transpondeur. Dans ce cas, procéder comme suit.

1. Vérifier qu'aucune autre clé de système d'immobilisateur anti-ivol ne se trouve à proximité du contacteur à clé. La présence d'une autre clé pourrait troubler la transmission des signaux et empêcher la mise en marche du moteur.
2. Mettre le moteur en marche à l'aide de la clé d'enregistrement de codes.

3. Si le moteur se met en marche, le couper, puis tenter de le remettre en marche avec chacune des clés conventionnelles.
4. Si le moteur ne se met pas en marche avec l'une ou les deux clés conventionnelles, confier le véhicule ainsi que les 3 clés à un concessionnaire Yamaha en vue du réenregistrement de ces dernières.

## Bloc de compteurs multifonctions

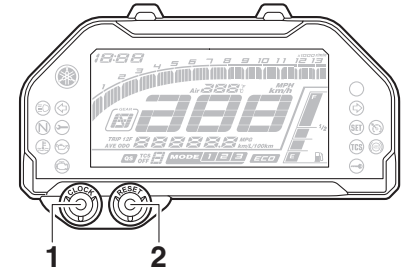

1. Bouton "CLOCK"
2. Bouton "RESET"

# Commandes et instruments

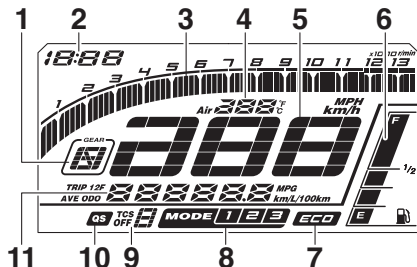

4

1. Afficheur du rapport engagé
2. Montre
3. Compte-tours
4. Afficheur de la température du liquide de refroidissement/température de l'air
5. Compteur de vitesse
6. Afficheur du niveau de carburant
7. Indicateur d'économie "ECO"
8. Afficheur de mode de conduite
9. Afficheur TCS
10. Témoin QS
11. Écran multifonction

FWA12423

## ⚠ AVERTISSEMENT

Le véhicule doit être à l'arrêt pour pouvoir effectuer tout réglage du bloc de compteurs multifonctions. Un réglage effectué pendant la conduite risque de distraire le conducteur et augmente ain-

## si les risques d'accidents.

Le bloc de compteurs multifonctions est composé des éléments suivants :

- un compteur de vitesse
- un compte-tours
- une montre
- un afficheur du niveau de carburant
- un afficheur de la température du liquide de refroidissement/de l'air
- un indicateur d'économie
- un afficheur du rapport engagé
- un afficheur de mode de conduite
- un indicateur QS
- un écran multifonction

## N.B.

Pour alterner l'affichage des kilomètres et des miles du compteur multifonctions, appuyer simultanément sur les boutons "CLOCK" et "RESET".

## Compteur de vitesse

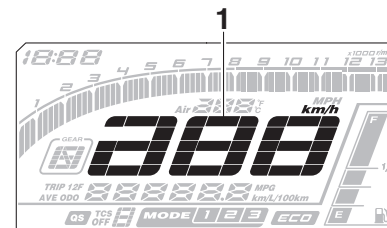

1. Compteur de vitesse

Le compteur de vitesse affiche la vitesse de conduite du véhicule.

## Compte-tours

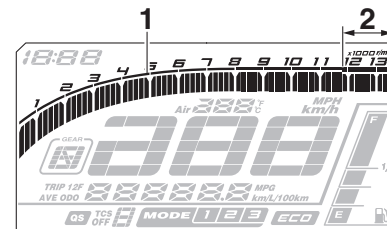

1. Compte-tours
2. Zone rouge du compte-tours

Le compte-tours permet de contrôler la vi-

tesse de rotation du moteur et de maintenir celle-ci dans la plage de puissance idéale. Lorsque la clé est tournée à la position "ON", l'aiguille du compte-tours balaie le cadran, puis retourne à zéro en guise de test du circuit électrique.

FCA10032

## ATTENTION

**Ne jamais faire fonctionner le moteur dans la zone rouge du compte-tours.**  
**Zone rouge : 11800 tr/mn et au-delà**

## Montre

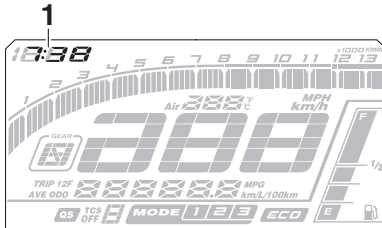

1. Montre

La montre est équipée d'un système horaire de 12 heures.

## Réglage de la montre

1. Tourner la clé de contact sur "ON".

- Appuyer sur le bouton "CLOCK" pendant deux secondes.
- Une fois que l'affichage des heures clignote, régler les heures en appuyant sur le bouton de remise à zéro "RESET".
- Appuyer sur le bouton "CLOCK". L'affichage des minutes se met à clignoter.
- Régler les minutes en appuyant sur le bouton de remise à zéro "RESET".
- Appuyer sur le bouton "CLOCK", puis le relâcher pour que la montre se mette en marche.

## Afficheur du niveau de carburant

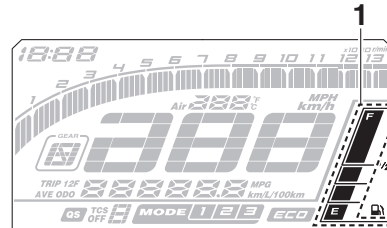

1. Afficheur du niveau de carburant

L'afficheur du niveau de carburant indique la quantité de carburant qui se trouve dans le réservoir de carburant. Les segments de

l'afficheur du niveau de carburant s'éteignent de "F" (plein) vers "E" (vide) au fur et à mesure que le niveau de carburant diminue. Lorsque le dernier segment se met à clignoter, il convient de refaire le plein dès que possible.

## N.B.

Si un problème est détecté dans le circuit électrique, les segments de l'afficheur du niveau de carburant et "E" clignotent de façon répétée. Le cas échéant, faire contrôler le véhicule par un concessionnaire Yamaha.

## Afficheur de la température du liquide de refroidissement/de l'air

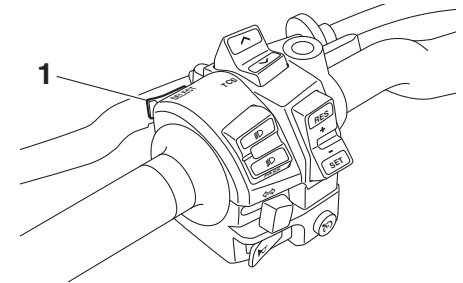

1. Contacteur de sélection "SELECT"

Appuyer sur le contacteur "SELECT" pendant deux secondes pour basculer l'affi-

# Commandes et instruments

chage entre le mode de température du liquide de refroidissement "°C" et le mode de température de l'air.

## Température du liquide de refroidissement

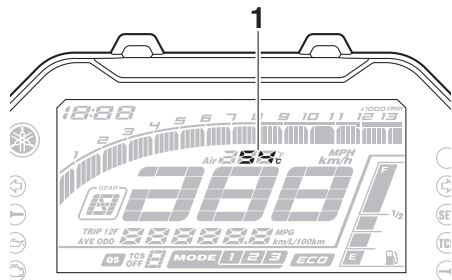

1. Afficheur de la température du liquide de refroidissement

Ce mode indique la température du liquide de refroidissement de 40 °C à 124 °C par incréments de 1 °C.

Si le message "Hi" clignote, arrêter le véhicule, puis couper le moteur et le laisser refroidir. (Voir page 7-39.)

## N.B.

- Lorsque la température du liquide de refroidissement est inférieure à 40 °C, "Lo" s'affiche.
- La température du liquide de refroidissement varie en fonction des tempé-

tures atmosphériques et de la charge du moteur.

## Température de l'air

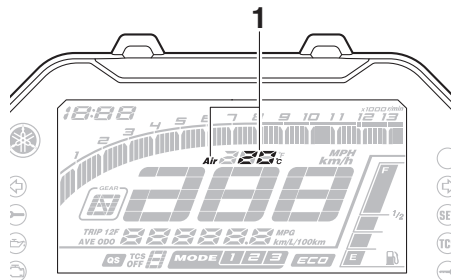

1. Afficheur de la température de l'air

Ce mode indique la température de l'air de -9 °C à 50 °C par incréments de 1 °C.

## N.B.

- -9 °C s'affiche même si la température de l'air est inférieure à -9 °C.
- La température affichée peut varier quelque peu de la température ambiante réelle.

## Indicateur d'économie

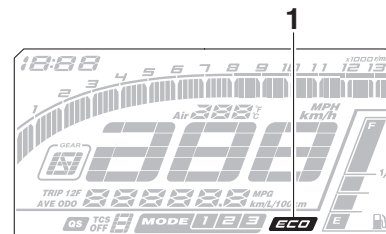

1. Indicateur d'économie "ECO"

Cet indicateur s'allume lorsque le pilote adopte un style de conduite soucieux de l'environnement, qui limite la consommation de carburant. Il s'éteint lorsque le véhicule est à l'arrêt.

## N.B.

Suivre les conseils suivants en vue d'économiser le carburant :

- Éviter les régimes très élevés lors des accélérations.
- Voyager à vitesse constante.
- Choisir la vitesse adaptée à la vitesse du véhicule.



## Afficheur du rapport engagé

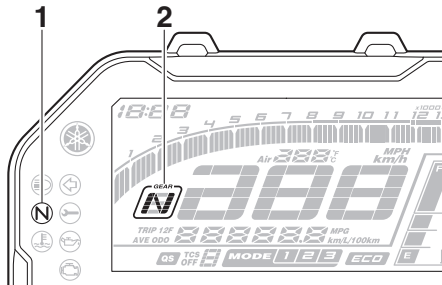

1. Témoin du point mort “N”
2. Afficheur du rapport engagé

Cet afficheur indique le rapport sélectionné. Le point mort est signalé par “N” et par le témoin de point mort.

## Afficheur de mode de conduite

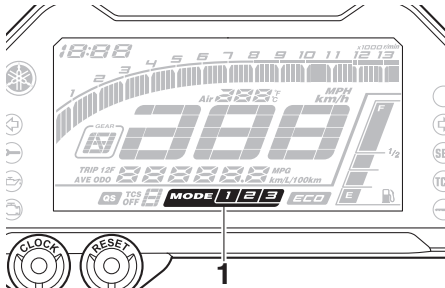

1. Afficheur de mode de conduite

Cet afficheur indique le mode de conduite sélectionné : “1”, “2” ou “3”. Pour plus de détails sur les modes et leur sélection, se reporter à la page 3-3.

## Afficheur TCS

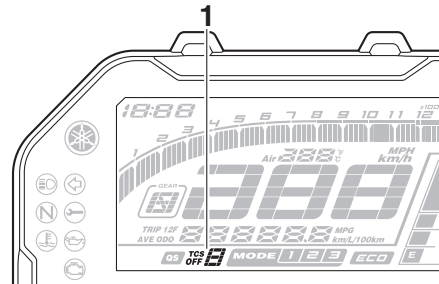

1. Afficheur TCS

Cet afficheur indique le réglage de régulation antipatinage sélectionné : “1”, “2”, “3” ou “OFF”. Pour plus de détails sur les réglages TCS et leur sélection, se reporter à la page 3-4.

## Indicateur QS

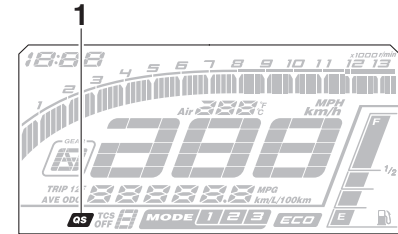

1. Témoin QS

Lorsque la clé de contact est tournée sur “ON”, le système de passage rapide des rapports s’active (page 3-6) et cet indicateur s’allume.

## N.B.

Si un problème est détecté dans le système de passage rapide des rapports, cet indicateur s’éteint et ledit système ne peut pas être utilisé. Faire contrôler le véhicule par un concessionnaire Yamaha.

# Commandes et instruments

## Écran multifonction

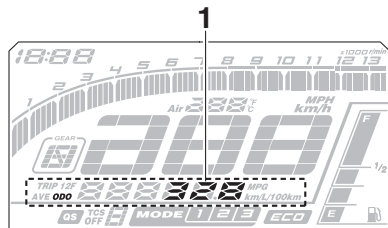

### 1. Écran multifonction

L'écran multifonction affiche les éléments suivants :

- un compteur kilométrique (ODO)
- deux totalisateurs journaliers (TRIP 1 et TRIP 2)
- un totalisateur journalier de la réserve de carburant (TRIP F)
- un afficheur de la consommation de carburant
- fonction de réglage de la luminosité de l'écran et de réglage du témoin de changement de vitesse

### N.B.

- Le compteur kilométrique se bloque à 999999.
- Les compteurs journaliers se remettent à zéro et continuent à compter

après 9999.9.

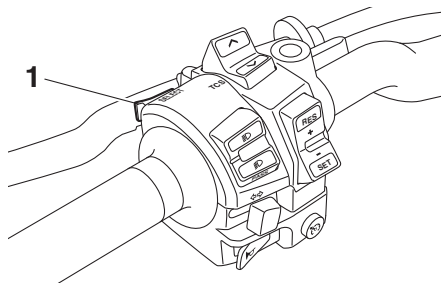

### 1. Contacteur de sélection "SELECT"

Appuyer sur le contacteur "SELECT" pour modifier l'affichage (compteur kilométrique "ODO", totalisateurs journaliers "TRIP 1" et "TRIP 2", consommation instantanée de carburant "km/L" ou "L/100 km", consommation moyenne de carburant "AVE --.- km/L" ou "AVE --.- L/100 km") dans l'ordre suivant :

ODO → TRIP 1 → TRIP 2 → km/L ou L/100 km → AVE --.- km/L ou AVE --.- L/100 km → ODO

Lorsque les miles sont réglés :  
ODO → TRIP 1 → TRIP 2 → MPG → AVE --.- MPG → ODO

Si le dernier segment de la jauge de carbu-

rant commence à clignoter, l'écran passe automatiquement en mode d'affichage de la réserve "TRIP F" et affiche la distance parcourue à partir de cet instant. Dans ce cas, appuyer sur le contacteur "SELECT" pour modifier l'affichage dans l'ordre suivant :

TRIP F → km/L ou L/100 km → AVE --.- km/L ou AVE --.- L/100 km → ODO → TRIP 1 → TRIP 2 → TRIP F

Lorsque les miles sont réglés :

TRIP F → MPG → AVE --.- MPG → ODO → TRIP 1 → TRIP 2 → TRIP F

### N.B.

- Pour remettre un totalisateur journalier à zéro, le sélectionner en appuyant sur le bouton "SELECT", puis appuyer sur le bouton "RESET" pendant deux secondes.
- Si la remise à zéro du totalisateur de la réserve de carburant n'est pas effectuée manuellement, elle est automatique et celui-ci disparaît après que vous avez refait le plein et parcouru 5 km (3 mi).

## Mode de la consommation instantanée de carburant

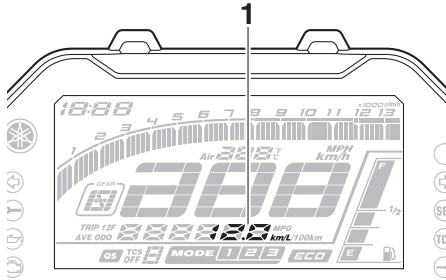

1. Affichage de la consommation instantanée de carburant

L'afficheur de la consommation instantanée peut afficher la valeur suivant la formule "km/L", "L/100 km" ou "MPG" (si le compteur multifonctions a été configuré en miles).

- "km/L" : La distance qui peut être parcourue avec 1.0 L de carburant dans les conditions de conduite du moment s'affiche.
- "L/100 km" : La quantité de carburant nécessaire pour parcourir 100 km dans les conditions de conduite du moment s'affiche.
- "MPG" : La distance qui peut être parcourue avec 1.0 Imp.gal de carburant dans les conditions de conduite du

moment s'affiche.  
Pour basculer entre "km/L" et "L/100 km", appuyer simultanément sur les boutons "CLOCK" et "RESET".

### N.B.

"--." s'affiche lors de la conduite à une vitesse inférieure à 20 km/h (12 mi/h).

## Afficheur de la consommation moyenne de carburant

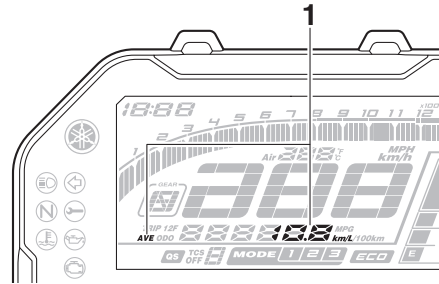

1. Affichage de la consommation moyenne de carburant

L'afficheur indique la consommation moyenne de carburant depuis sa dernière remise à zéro.

L'afficheur de la consommation moyenne de carburant peut afficher la valeur suivant la formule "AVE --.- km/L" ou "AVE --.- L/100 km" ou "AVE --.- MPG" (si le comp-

teur multifonctions a été configuré en miles).

- "AVE --.- km/L" : La distance moyenne qui peut être parcourue avec 1.0 L de carburant s'affiche.
- "AVE --.- L/100 km" : La quantité moyenne de carburant nécessaire pour parcourir 100 km s'affiche.
- "AVE --.- MPG" : La distance moyenne qui peut être parcourue avec 1.0 Imp.gal de carburant s'affiche.

Pour basculer entre "km/L" et "L/100 km", appuyer simultanément sur les boutons "CLOCK" et "RESET".

Pour remettre à zéro la consommation moyenne de carburant, appuyer sur le bouton "RESET" pendant deux secondes.

### N.B.

Après avoir remis à zéro la consommation moyenne de carburant, "--." s'affiche jusqu'à ce que le véhicule ait parcouru une distance suffisante.

# Commandes et instruments

## Mode de réglage de la luminosité et du témoin de changement de vitesse

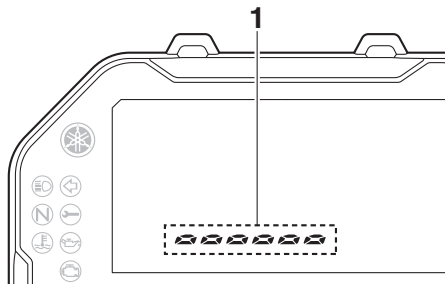

### 1. Affichage du niveau de luminosité

Cette fonction de réglage est divisée en cinq étapes permettant d'effectuer les réglages suivants dans l'ordre donné.

- Luminosité de l'écran :  
Cette fonction permet de régler la luminosité de l'écran.
- Type d'éclairage du témoin de changement de vitesse :  
Cette fonction permet d'allumer, de faire clignoter ou d'éteindre le témoin.
- Régime d'activation du témoin de changement de vitesse :  
Cette fonction permet de déterminer le régime du moteur auquel le témoin est activé.
- Régime de désactivation du témoin de changement de vitesse :

Cette fonction permet de déterminer le régime du moteur auquel le témoin est désactivé.

- Luminosité du témoin de changement de vitesse :

Cette fonction permet de régler la luminosité du témoin de changement de vitesse.

### **N.B.**

L'affichage de la luminosité indique le réglage de la luminosité.

### Pour régler la luminosité de l'écran

1. Tourner la clé de contact sur "OFF".
2. Appuyer sur le bouton "CLOCK" et le maintenir enfoncé.
3. Tourner la clé sur "ON", attendre cinq secondes, puis relâcher le bouton "CLOCK".
4. Appuyer sur le bouton "RESET" afin de régler le niveau de luminosité souhaitée.
5. Appuyer sur le bouton "CLOCK" afin de confirmer le niveau de luminosité sélectionné. Le mode de réglage passe à la fonction d'éclairage du témoin de changement de vitesse.

## Réglage de l'éclairage du témoin de changement de vitesse

1. Appuyer sur le bouton "RESET" afin de sélectionner l'un des réglages d'éclairage suivants :

- Allumé - le témoin s'allume lorsqu'il est activé. (Ce réglage est sélectionné lorsque le témoin reste allumé.)
- Clignote - le témoin clignote lorsqu'il est activé. (Ce réglage est sélectionné lorsque le témoin clignote quatre fois par seconde.)
- Éteint - le témoin est désactivé, c.-à-d. que le témoin ne s'allumera pas et ne clignotera pas. (Ce réglage est sélectionné lorsque le témoin clignote une fois toutes les deux secondes.)

2. Appuyer sur le bouton "CLOCK" afin de confirmer le réglage de l'action du témoin. Le mode de réglage passe à la fonction de régime d'activation du témoin de changement de vitesse.

## Réglage de la fonction d'activation du témoin de changement de vitesse

### **N.B.**

Le témoin de changement de vitesse peut être réglé entre 7000 tr/mn et 13000 tr/mn

en incréments de 200 tr/mn.

1. Appuyer sur le bouton "RESET" afin de sélectionner le régime du moteur qui déterminera l'activation du témoin.
2. Appuyer sur le bouton "CLOCK" afin de confirmer le régime moteur sélectionné. Le mode de réglage passe sur la fonction de régime de désactivation du témoin de changement de vitesse.

## Réglage de la fonction de désactivation du témoin de changement de vitesse

### **N.B.**

- Le témoin de changement de vitesse peut être réglé entre 7000 tr/mn et 13000 tr/mn en incréments de 200 tr/mn.
- Veiller à régler le régime de désactivation sur un régime moteur supérieur à celui du régime d'activation, sinon le témoin de changement de vitesse ne s'allumera pas.

1. Appuyer sur le bouton "RESET" afin de sélectionner le régime du moteur qui déterminera la désactivation du témoin.
2. Appuyer sur le bouton "CLOCK" afin de confirmer le régime moteur sélectionné. Le mode de réglage passe à la fonction de luminosité du témoin de

changement de vitesse.

## Réglage de la luminosité du témoin de changement de vitesse

1. Appuyer sur le bouton "RESET" afin de régler la luminosité souhaitée.
2. Appuyer sur le bouton "CLOCK" afin de confirmer le réglage de la luminosité du témoin et quitter le mode de réglage de la luminosité et du témoin de changement de vitesse.

## Levier d'embrayage

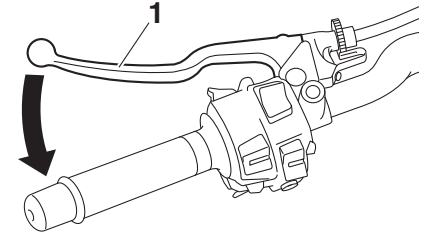

1. Levier d'embrayage

Le levier d'embrayage se trouve sur la poignée gauche du guidon. Pour débrayer, tirer le levier vers la poignée. Pour embrayer, relâcher le levier. Un fonctionnement en douceur s'obtient en tirant le levier rapidement et en le relâchant lentement.

Le levier d'embrayage est équipé d'un contacteur d'embrayage, qui est un composant du circuit du coupe-circuit d'allumage. (Voir page 4-29.)

FAU76301

## Sélecteur au pied

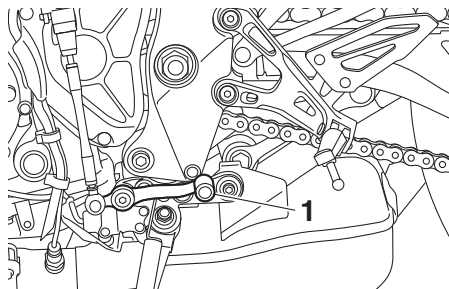

### 1. Sélecteur au pied

Le sélecteur est situé du côté gauche de la moto et s'utilise conjointement avec le levier d'embrayage lors du changement des 6 vitesses à prise constante.

Lorsque le système de passage rapide des rapports est activé, le contacteur de passage des rapports détecte le mouvement du sélecteur et permet le passage à un rapport supérieur sans actionnement du levier d'embrayage. (Voir page 3-6.)

FAU26825

## Levier de frein

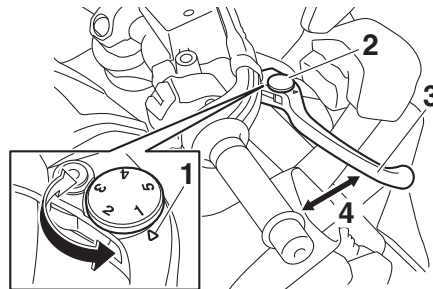

1. Repère "△"
2. Molette de réglage de position du levier de frein
3. Levier de frein
4. Distance entre le levier de frein et la poignée des gaz

Le levier de frein se trouve sur la poignée droite du guidon. Pour actionner le frein avant, tirer le levier vers la poignée des gaz. Le levier de frein est équipé d'une molette de réglage de position. Pour régler la distance entre le levier de frein et la poignée des gaz, tourner la molette de réglage tout en éloignant le levier de la poignée en le repoussant. Il faut veiller à bien aligner la position de molette sélectionnée et la marque "△" sur le levier de frein.

FAU12944

## Pédale de frein

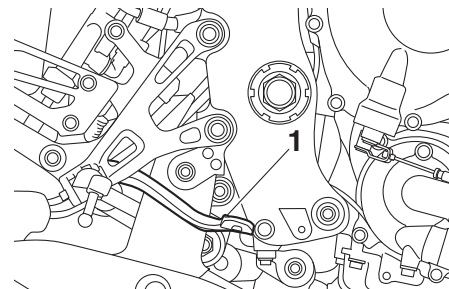

### 1. Pédale de frein

La pédale de frein est située du côté droit de la moto. Pour actionner le frein arrière, appuyer sur la pédale de frein.

## Système ABS

FAU63040

Le système d'antiblocage des roues de Yamaha fait appel à un contrôle électronique agissant indépendamment sur la roue avant et arrière.

Utiliser les freins avec système ABS comme des freins traditionnels. Si le système ABS est activé, des vibrations peuvent se faire ressentir au levier de frein ou à la pédale de frein. Dans ce cas, continuer à utiliser les freins et laisser le système ABS fonctionner ; ne pas "pomper" sur les freins au risque de réduire l'efficacité de freinage.

FWA16051

### AVERTISSEMENT

Toujours conserver une distance suffisante par rapport au véhicule qui précède et de s'adapter à la vitesse du trafic même avec un système ABS.

- Le système ABS est plus efficace sur des distances de freinage plus longues.
- Sur certaines surfaces (routes accidentées ou recouvertes de graviers), un véhicule équipé du système ABS peut requérir une distance de freinage plus longue qu'un véhicule sans système ABS.

Le système ABS est contrôlé par un bloc de commande électronique (ECU). En cas de

panne du système, le freinage se fait de façon conventionnelle.

### N.B.

- Le système ABS effectue un test d'auto-diagnostic à chaque fois que le véhicule démarre lorsque la clé de contact est tournée à la position "ON" et que la vitesse atteint une vitesse de 10 km/h (6 mi/h). Durant ce test, un "claquement" est audible dans le modulateur de pression et une vibration est ressentie au niveau du levier ou de la pédale de frein dès qu'ils sont actionnés. Ces phénomènes sont donc normaux et n'indiquent pas une défaillance.
- Ce système ABS dispose d'un mode de test produisant des vibrations au levier ou à la pédale de frein lorsque le système fonctionne. Des outils spéciaux sont toutefois nécessaires. Il convient donc de s'adresser à un concessionnaire Yamaha.

FCA20100

### ATTENTION

Veiller à ne pas endommager le capteur de roue ou son rotor ; dans le cas contraire, l'ABS subira des dysfonctionnements.

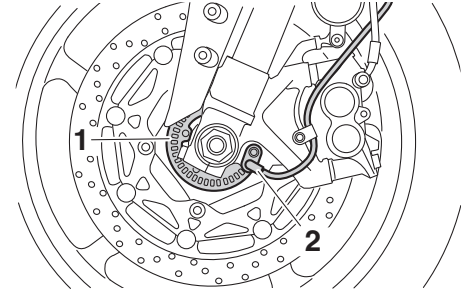

1. Rotor de capteur de roue avant
2. Capteur de roue avant

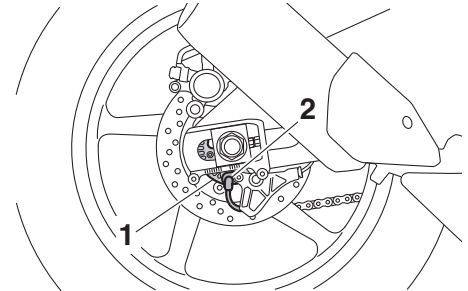

1. Rotor de capteur de roue arrière
2. Capteur de roue arrière

## Bouchon du réservoir de carburant

FAU13075

2. Tourner la clé dans le sens inverse des aiguilles d'une montre jusqu'à sa position initiale, la retirer, puis refermer le cache-serrure.

### N.B.

Le bouchon ne peut être refermé si la clé n'est pas dans la serrure. De plus, la clé ne peut être retirée si le bouchon n'est pas fermé et verrouillé correctement.

### AVERTISSEMENT

**S'assurer que le bouchon du réservoir de carburant est refermé correctement après avoir effectué le plein. Une fuite de carburant constitue un risque d'incendie.**

FWA11092

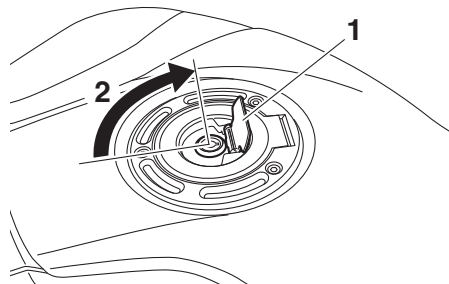

1. Cache-serrure du bouchon de réservoir de carburant
2. Déverrouiller.

## Ouverture du bouchon du réservoir de carburant

Relever le cache-serrure du bouchon du réservoir de carburant, introduire la clé dans la serrure, puis la tourner 1/4 de tour dans le sens des aiguilles d'une montre. La serrure est alors déverrouillée et le bouchon du réservoir de carburant peut être ouvert.

## Fermeture du bouchon du réservoir de carburant

1. Remettre le bouchon en place, la clé étant insérée dans la serrure.

## Carburant

FAU13222

S'assurer que le niveau d'essence est suffisant.

FWA10882

### AVERTISSEMENT

**L'essence et les vapeurs d'essence sont extrêmement inflammables. Pour limiter les risques d'incendies et d'explosions, et donc de blessures, lors des ravitaillements, il convient de suivre ces instructions.**

1. Avant de faire le plein, couper le moteur et s'assurer que personne n'a enfourché le véhicule. Ne jamais effectuer le plein à proximité d'étincelles, de flammes ou d'autres sources de chaleur, telles que les chauffe-eau et séchoirs, et surtout, ne pas fumer.
2. Ne pas remplir le réservoir de carburant à l'excès. En effectuant le plein de carburant, veiller à introduire l'embout du tuyau de la pompe dans l'orifice de remplissage du réservoir de carburant. Ne pas remplir au-delà du fond du tube de remplissage. Comme le carburant se dilate en se réchauffant, du carburant risque de s'échapper du réservoir sous l'effet de la chaleur du moteur ou du soleil.



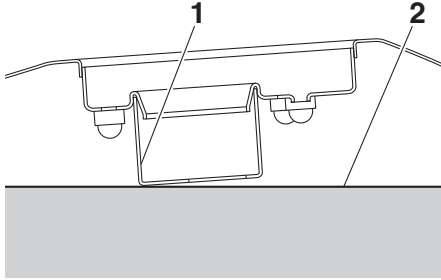

1. Tube de remplissage du réservoir de carburant
2. Niveau de carburant maximum
3. Essuyer immédiatement toute coulure de carburant. **ATTENTION: Essuyer immédiatement toute coulure de carburant à l'aide d'un chiffon propre, sec et doux. En effet, le carburant risque d'abîmer les surfaces peintes ou les pièces en plastique.**<sup>[FCA10072]</sup>
4. Bien veiller à fermer correctement le bouchon du réservoir de carburant.

FWA15152

## **AVERTISSEMENT**

L'essence est délétère et peut provoquer blessures ou la mort. Manipuler l'essence avec prudence. Ne jamais si-phonner de l'essence avec la bouche. En cas d'ingestion d'essence, d'inhalation

importante de vapeur d'essence ou d'éclaboussure dans les yeux, consulter immédiatement un médecin. En cas d'éclaboussure d'essence sur la peau, se laver immédiatement à l'eau et au savon. En cas d'éclaboussure d'essence sur les vêtements, changer immédiatement de vêtements.

FAU75300

### **Carburant recommandé :**

Essence super sans plomb (essence-alcool [E10] acceptable)

### **Capacité du réservoir de carburant :**

17 L (4.5 US gal, 3.7 Imp.gal)

### **Quantité de la réserve :**

4.0 L (1.06 US gal, 0.88 Imp.gal)

FCA11401

## **ATTENTION**

Utiliser uniquement de l'essence sans plomb. L'utilisation d'essence avec plomb endommagerait gravement certaines pièces du moteur, telles que les soupapes, les segments, ainsi que le système d'échappement.



## **N.B.**

- Ce repère identifie le carburant recommandé pour ce véhicule tel que spécifié par la réglementation européenne (EN228).
- Vérifier que la buse d'essence est identifiée de la même manière lors du réapprovisionnement.

Ce moteur Yamaha fonctionne à l'essence super sans plomb d'un indice d'octane recherche de 95 minimum. Si des cognements ou cliquetis surviennent, changer de marque d'essence. L'essence sans plomb prolonge la durée de service des bougies et réduit les frais d'entretien.

### **Carburants essence-alcool**

Il existe deux types de carburants essence-alcool : l'un à l'éthanol et l'autre au méthanol. Le carburant à l'éthanol peut être

# Commandes et instruments

utilisé lorsque la concentration en éthanol ne dépasse pas 10 % (E10). Yamaha déconseille l'utilisation de carburant au méthanol. En effet, celui-ci risque d'endommager le système d'alimentation en carburant ou de modifier le comportement du véhicule.

4

## Durite de trop-plein du réservoir de carburant

FAU74230

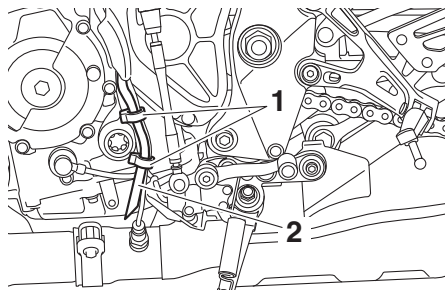

1. Collier
2. Durite de trop-plein de réservoir de carburant

### **N.B.**

Se référer à la page 7-11 pour des informations sur la mise à l'air.

Avant d'utiliser la moto :

- S'assurer que la durite de trop-plein du réservoir de carburant est branchée correctement.
- S'assurer que la durite de trop-plein du réservoir de carburant n'est ni craquelée ni autrement endommagée, et la remplacer si nécessaire.
- S'assurer que l'extrémité de la durite n'est pas obstruée et, si nécessaire,

nettoyer la durite.

- S'assurer que la durite de trop-plein du réservoir de carburant est introduite dans le collier à pince.

FAU13434

## Pot catalytique

Le système d'échappement de ce véhicule est équipé d'un pot catalytique.

FWA10863

### **AVERTISSEMENT**

Le système d'échappement est brûlant lorsque le moteur a tourné. Pour éviter tout risque d'incendie et de brûlures :

- Ne pas garer le véhicule à proximité d'objets ou matériaux posant un risque d'incendie, tel que de l'herbe ou d'autres matières facilement inflammables.
- Garer le véhicule de façon à limiter les risques que des piétons ou des enfants touchent le circuit d'échappement brûlant.
- S'assurer que le système d'échappement est refroidi avant d'effectuer tout travail sur le véhicule.
- Ne pas faire tourner le moteur au ralenti pour plus de quelques minutes. Un ralenti prolongé pourrait provoquer une accumulation de chaleur.

FCA10702

### **ATTENTION**

Utiliser uniquement de l'essence sans plomb. L'utilisation d'essence avec plomb va endommager irrémédiable-

ment le pot catalytique.

FAU57991

## Selle

### Dépose de la selle

1. Ouvrir la cache-serrure de selle, introduire la clé dans la serrure, puis la tourner dans le sens inverse des aiguilles d'une montre.

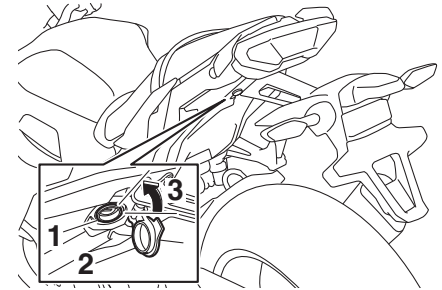

1. Serrure de selle
2. Cache-serrure de selle
3. Déverrouiller.

2. Tout en maintenant la clé à cette position, relever l'arrière de la selle, puis retirer celle-ci.

### Mise en place de la selle

1. Introduire les ergots dans les supports de selle, comme illustré.

# Commandes et instruments

4

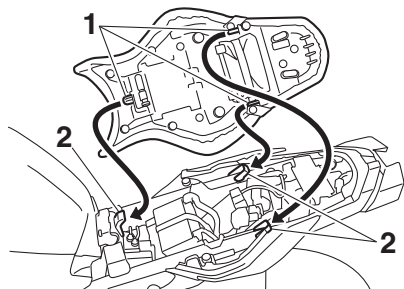

1. Patte de fixation
2. Support de selle

2. Appuyer ensuite sur l'arrière de la selle afin de la refermer correctement.
3. Retirer la clé.

## N.B.

S'assurer que la selle est bien remise en place avant de démarrer.

## Réglage de la fourche

FAU70410

FCA22471

### ATTENTION

- Faire particulièrement attention à ne pas érafler la finition anodisée or lors des réglages de la suspension.
- Ne jamais dépasser les limites maximale ou minimale afin d'éviter d'endommager les mécanismes internes de la suspension.

Ce modèle est équipé d'une suspension réglable. La précontrainte du ressort, la force d'amortissement à la détente et la force d'amortissement à la compression de chaque bras peuvent être réglées.

FWA10181

### ⚠ AVERTISSEMENT

**Toujours sélectionner le même réglage pour les deux bras de fourche. Un réglage mal équilibré risque de réduire la maniabilité et la stabilité du véhicule.**

### Précontrainte du ressort

Pour augmenter la précontrainte du ressort et donc durcir la suspension, tourner l'écrou de réglage de chacun des bras de fourche dans le sens (a). Pour réduire la précontrainte du ressort et donc adoucir la suspension, tourner ces deux écrous de réglage

dans le sens (b).

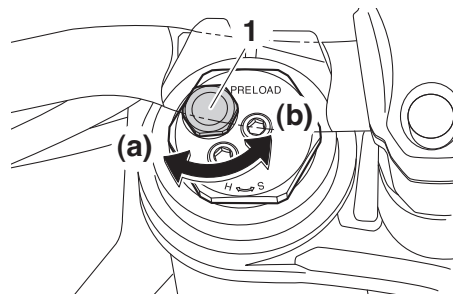

1. Écrou de réglage de la précontrainte du ressort

### Réglage de la précontrainte de ressort :

- Minimum (réglage souple) :  
0 tour(s) dans le sens (a)\*
- Standard :  
9 tour(s) dans le sens (a)\*
- Maximum (réglage dur) :  
15 tour(s) dans le sens (a)\*

\* L'écrou de réglage étant tourné à fond dans le sens (b).

### Force d'amortissement à la détente

Pour augmenter la force d'amortissement à la détente et donc durcir l'amortissement, tourner la vis de réglage de chacun des bras de fourche dans le sens (a). Pour réduire la force d'amortissement à la détente

et donc adoucir l'amortissement, tourner ces deux vis dans le sens (b).

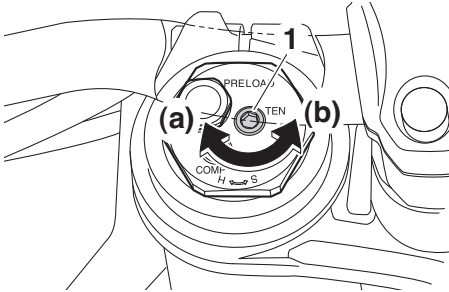

1. Boulon de réglage de la force d'amortissement à la détente

## Réglage de l'amortissement à la détente :

Minimum (réglage souple) :

14 déclic(s) dans le sens (b)\*

Standard :

6 déclic(s) dans le sens (b)\*

Maximum (réglage dur) :

1 déclic(s) dans le sens (b)\*

\* Le boulon de réglage étant tourné à fond dans le sens (a).

## Force d'amortissement à la compression

Pour augmenter la force d'amortissement à la compression et donc durcir l'amortissement, tourner la vis de réglage de chacun

des bras de fourche dans le sens (a). Pour réduire la force d'amortissement à la compression et donc adoucir l'amortissement, tourner ces deux vis dans le sens (b).

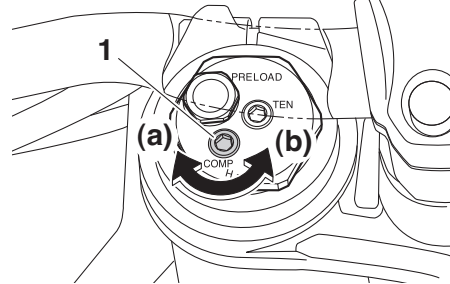

1. Boulon de réglage de la force d'amortissement à la compression

## Réglage de l'amortissement à la compression :

Minimum (réglage souple) :

23 déclic(s) dans le sens (b)\*

Standard :

17 déclic(s) dans le sens (b)\*

Maximum (réglage dur) :

1 déclic(s) dans le sens (b)\*

\* Le boulon de réglage étant tourné à fond dans le sens (a).

varier selon les dispositifs de réglage de la force d'amortissement. Le nombre total de déclics représente toutefois la même plage de réglage. Afin d'obtenir un réglage précis, il est préférable de vérifier le nombre de déclics de chaque dispositif et d'adapter les valeurs données, si nécessaire.

## N.B. \_\_\_\_\_

En raison de différences dans la production, le nombre total des déclics de réglage peut

## Réglage du combiné ressort-amortisseur

FAU74240

FCA10102

FWA10222

### ⚠ AVERTISSEMENT

Ce combiné ressort-amortisseur contient de l'azote fortement comprimé. Lire attentivement et s'assurer de bien comprendre les informations ci-dessous avant de manipuler le combiné ressort-amortisseur.

- Ne pas modifier ni tenter d'ouvrir la bonbonne.
- Ne pas approcher le combiné ressort-amortisseur d'une flamme ou de toute autre source de chaleur. La pression du gaz augmenterait excessivement, et la bonbonne pourrait exploser.
- Ne pas déformer ni endommager la bonbonne d'aucune façon. Le moindre endommagement de la bonbonne risque de réduire les performances d'amortissement.
- Ne pas jeter un combiné ressort-amortisseur endommagé ou usé. Tout entretien d'un combiné ressort-amortisseur doit être confié à un concessionnaire Yamaha.

### ATTENTION

Ne jamais dépasser les limites maximum ou minimum afin d'éviter d'endommager le mécanisme.

Ce modèle est équipé d'une suspension réglable. La précontrainte du ressort, la force d'amortissement à la détente, la force d'amortissement à la compression rapide et la force d'amortissement à la compression lente peuvent être réglées.

### Précontrainte du ressort

1. Desserrer le contre-écrou.
2. Pour augmenter la précontrainte de ressort et donc durcir la suspension, tourner la bague de réglage dans le sens (a). Pour réduire la précontrainte de ressort et donc adoucir la suspension, tourner la bague de réglage dans le sens (b).

Le réglage de la précontrainte du ressort est déterminé en mesurant la distance A. Plus elle est longue, plus la précontrainte du ressort est élevée ; Plus elle est courte, plus la précontrainte du ressort est faible.

- Effectuer ce réglage à l'aide de la clé spéciale incluse dans la trousse de réparation supplémentaire.

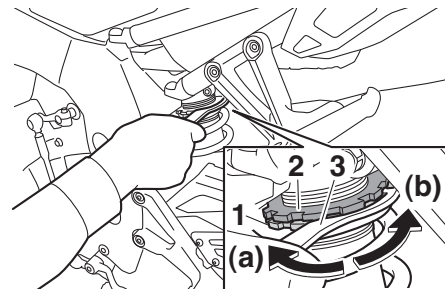

1. Bague de réglage de la précontrainte de ressort
2. Contre-écrou
3. Clé spéciale

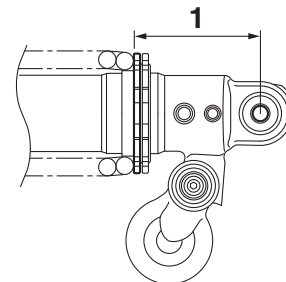

1. Distance A

## Précontrainte de ressort :

Minimum (réglage souple) :

Distance A = 77.5 mm (3.05 in)

Standard :

Distance A = 81.5 mm (3.21 in)

Maximum (réglage dur) :

Distance A = 85.5 mm (3.37 in)

3. Serrer le contre-écrou au couple spécifié. **ATTENTION: Toujours serrer le contre-écrou de sorte qu'il touche la bague de réglage, puis le serrer ensuite au couple spécifié.**[FCA22760]

## Couple de serrage :

Contre-écrou :

25 N·m (2.5 kgf·m, 18 lb·ft)

## Force d'amortissement à la détente

Pour augmenter la force d'amortissement à la détente et donc durcir l'amortissement, tourner la vis de réglage dans le sens (a). Pour réduire la force d'amortissement à la détente et donc adoucir l'amortissement, tourner la vis de réglage dans le sens (b).

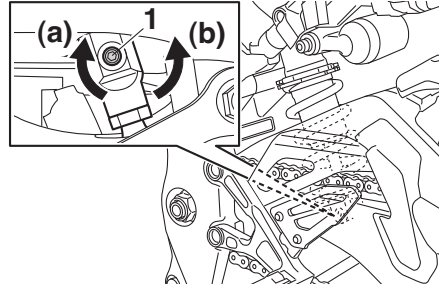

1. Vis de réglage de la force d'amortissement à la détente

## Réglage de l'amortissement à la détente :

Minimum (réglage souple) :

23 déclic(s) dans le sens (b)\*

Standard :

11 déclic(s) dans le sens (b)\*

Maximum (réglage dur) :

1 déclic(s) dans le sens (b)\*

\* La vis de réglage étant tournée à fond dans le sens (a).

## Force d'amortissement à la compression

### Force d'amortissement à la compression rapide

Pour augmenter la force d'amortissement à la compression et donc durcir l'amortisse-

ment à la compression rapide, tourner le boulon de réglage dans le sens (a). Pour réduire la force d'amortissement à la compression et donc adoucir l'amortissement, tourner la vis de réglage dans le sens (b).

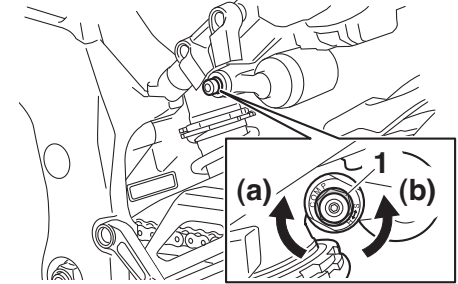

1. Boulon de réglage de la force d'amortissement à la compression rapide

## Réglage d'amortissement à la compression rapide

Minimum (réglage souple) :

5.5 tour(s) dans le sens (b)\*

Standard :

3 tour(s) dans le sens (b)\*

Maximum (réglage dur) :

0 tour(s) dans le sens (b)\*

\* Le boulon de réglage étant tourné à fond dans le sens (a).

# Commandes et instruments

## Force d'amortissement à la compression lente

Pour augmenter la force d'amortissement à la compression et donc durcir l'amortissement à la compression lente, tourner la vis de réglage dans le sens (a). Pour réduire la force d'amortissement à la compression et donc adoucir l'amortissement, tourner la vis de réglage dans le sens (b).

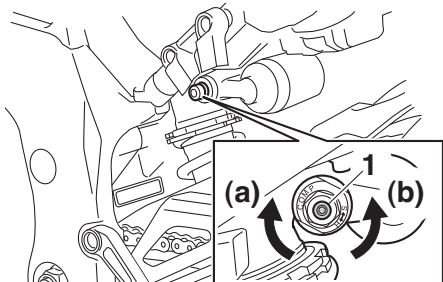

1. Vis de réglage de la force d'amortissement à la compression lente

## Réglage d'amortissement à la compression lente

Minimum (réglage souple) :

18 déclic(s) dans le sens (b)\*

Standard :

12 déclic(s) dans le sens (b)\*

Maximum (réglage dur) :

1 déclic(s) dans le sens (b)\*

\* La vis de réglage étant tournée à fond dans le sens (a).

### N.B.

Afin d'obtenir un réglage précis, il est préférable de vérifier le nombre total de déclics ou de tours de chaque dispositif. En effet, en raison de différences dans la production, le nombre total des déclics ou tours de réglage peut varier selon les dispositifs de réglage de la force d'amortissement.

FAU15152

## Supports de sangle de fixation des bagages

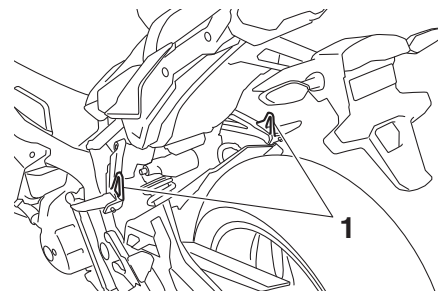

1. Support de sangle de fixation des bagages

Le véhicule est équipé de deux supports de sangle de fixation des bagages, disposés sur chacun des repose-pieds du passager.



## Système EXUP

FAU67050

Le véhicule est équipé du système EXUP (système de valve à l'échappement) de Yamaha. Ce système, grâce à sa valve de réglage du flux des gaz d'échappement, permet d'accroître le rendement du moteur.

FCA15611

### ATTENTION

Le système EXUP a été réglé à l'usine Yamaha après de nombreux essais. Toute modification des réglages effectuée par une personne ne possédant pas les connaissances techniques requises pourrait provoquer une baisse du rendement du moteur, voire son endommagement.

## Prise pour accessoires à courant continu

FAU49453

FWA14361

### ⚠ AVERTISSEMENT

Après avoir débranché un accessoire, veiller à remettre la protection de la prise en place afin d'éviter toute décharge électrique ou tout court-circuit.

FCA15432

### ATTENTION

Ne pas utiliser d'accessoire branché à la prise pour accessoire CC lorsque le moteur est coupé, et ne pas dépasser la charge de 12 W (1.0 A), sous peine de griller un fusible ou de décharger la batterie.

Ce véhicule est équipé d'une prise pour accessoires à courant continu.

La prise CC permet de brancher un accessoire de 12 V lorsque la clé de contact est placée à la position "ON" et ne doit être utilisée que lorsque le moteur tourne.

### Utilisation de la prise pour accessoires CC

1. Tourner la clé de contact sur "OFF".
2. Retirer la protection de la prise pour accessoire CC.

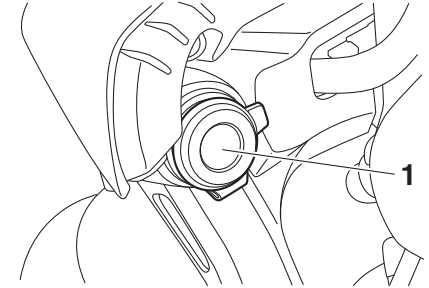

1. Protection de prise pour accessoires CC
3. Éteindre l'accessoire.
4. Brancher l'accessoire à la prise pour accessoire CC.

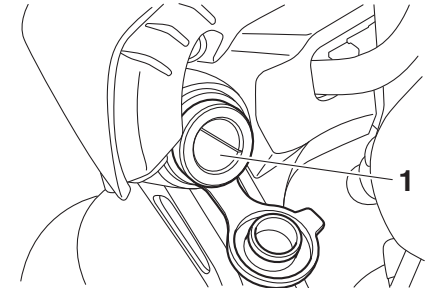

1. Prise pour accessoires à courant continu
5. Tourner la clé de contact sur "ON", puis mettre le moteur en marche. (Voir page 6-1.)
6. Allumer l'accessoire.

## Béquille latérale

La béquille latérale est située sur le côté gauche du cadre. Relever ou déployer la béquille latérale avec le pied tout en maintenant le véhicule à la verticale.

### N.B.

Le contacteur intégré à la béquille latérale fait partie du circuit du coupe-circuit d'allumage, qui coupe l'allumage dans certaines situations. (Pour plus d'explications au sujet du coupe-circuit d'allumage, se reporter à la section suivante.)

### AVERTISSEMENT

**Ne pas rouler la béquille latérale déployée ou ne se relevant pas correctement. Celle-ci pourrait toucher le sol et distraire le pilote, qui pourrait perdre le contrôle du véhicule. Le circuit du coupe-circuit d'allumage de Yamaha permet de rappeler au pilote qu'il doit relever la béquille latérale avant de se mettre en route. Il convient donc de contrôler régulièrement ce système et de le faire réparer par un concessionnaire Yamaha en cas de mauvais fonctionnement.**

## Coupe-circuit d'allumage

Le circuit du coupe-circuit d'allumage, qui comprend les contacteurs de béquille latérale, d'embrayage et de point mort, remplit les fonctions suivantes.

- Il empêche la mise en marche du moteur lorsqu'une vitesse est engagée et que la béquille latérale est relevée mais que le levier d'embrayage n'est pas actionné.
- Il empêche la mise en marche du moteur lorsqu'une vitesse est engagée et que le levier d'embrayage est actionné mais que la béquille latérale n'a pas été relevée.
- Il coupe le moteur lorsqu'une vitesse est engagée et que l'on déploie la béquille latérale.

Contrôler régulièrement le fonctionnement du circuit du coupe-circuit d'allumage en effectuant le procédé suivant.-

Le moteur étant coupé :

1. Déployer la béquille latérale.
  2. S'assurer que le coupe-circuit du moteur/démarrreur est en position "O".
  3. Mettre le contact.
  4. Mettre la boîte de vitesses au point mort.
  5. Appuyer sur le côté "☹" du coupe-circuit du moteur/démarrreur.
- Le moteur démarre-t-il ?**

OUI NON

Le moteur tournant toujours :

6. Relever la béquille latérale.
  7. Actionner le levier d'embrayage afin de débrayer le moteur.
  8. Engager une vitesse.
  9. Déployer la béquille latérale.
- Le moteur cale-t-il ?**

OUI NON

Après que le moteur a calé :

10. Relever la béquille latérale.
  11. Actionner le levier d'embrayage afin de débrayer le moteur.
  12. Appuyer sur le côté "☹" du coupe-circuit du moteur/démarrreur.
- Le moteur démarre-t-il ?**

OUI NON

Le circuit est en ordre. **La moto peut être utilisée.**

## AVERTISSEMENT

**Si un mauvais fonctionnement est constaté, faire contrôler le circuit par un concessionnaire Yamaha avant de démarrer.**

Le contacteur de point mort pourrait ne pas fonctionner correctement.  
**Ne pas rouler** avant d'avoir fait contrôler la moto par un concessionnaire Yamaha.

Le contacteur de béquille latérale pourrait ne pas fonctionner correctement.  
**Ne pas rouler** avant d'avoir fait contrôler la moto par un concessionnaire Yamaha.

Le contacteur d'embrayage pourrait ne pas fonctionner correctement.  
**Ne pas rouler** avant d'avoir fait contrôler la moto par un concessionnaire Yamaha.

# Pour la sécurité – contrôles avant utilisation

FAU15599

Toujours effectuer ces contrôles avant chaque départ afin de s'assurer que le véhicule peut être conduit en toute sécurité. Toujours respecter les procédés et intervalles de contrôle et d'entretien figurant dans ce Manuel du propriétaire.

FWA11152

## AVERTISSEMENT

**L'omission du contrôle ou de l'entretien correct du véhicule augmente les risques d'accident ou d'endommagement. Ne pas conduire le véhicule en cas de détection d'un problème. Si le problème ne peut être résolu en suivant les procédés repris dans ce manuel, faire contrôler le véhicule par un concessionnaire Yamaha.**

Contrôler les points suivants avant de mettre le moteur en marche :

ÉLÉMENTS	CONTRÔLES	PAGES
<b>Carburant</b>	<ul style="list-style-type: none"><li>• Contrôler le niveau de carburant dans le réservoir.</li><li>• Refaire le plein de carburant si nécessaire.</li><li>• S'assurer de l'absence de fuite au niveau des durites d'alimentation.</li><li>• S'assurer que la durite de mise à l'air/de trop-plein du réservoir de carburant n'est ni bouchée, craquelée ou autrement endommagée, et qu'elle est branchée correctement.</li></ul>	4-19, 4-21
<b>Huile moteur</b>	<ul style="list-style-type: none"><li>• Contrôler le niveau d'huile du moteur.</li><li>• Si nécessaire, ajouter l'huile du type recommandé jusqu'au niveau spécifié.</li><li>• S'assurer de l'absence de fuites d'huile.</li></ul>	7-11
<b>Liquide de refroidissement</b>	<ul style="list-style-type: none"><li>• Contrôler le niveau du liquide de refroidissement dans le vase d'expansion.</li><li>• Si nécessaire, ajouter du liquide de refroidissement du type recommandé jusqu'au niveau spécifié.</li><li>• Contrôler le circuit de refroidissement et s'assurer de l'absence de toute fuite.</li></ul>	7-14
<b>Frein avant</b>	<ul style="list-style-type: none"><li>• Contrôler le fonctionnement.</li><li>• Faire purger le circuit hydraulique par un concessionnaire Yamaha en cas de sensation de mollesse.</li><li>• Contrôler l'usure des plaquettes de frein.</li><li>• Remplacer si nécessaire.</li><li>• Contrôler le niveau du liquide dans le réservoir.</li><li>• Si nécessaire, ajouter du liquide de frein du type spécifié jusqu'au niveau spécifié.</li><li>• Contrôler le circuit hydraulique et s'assurer de l'absence de toute fuite.</li></ul>	7-24

# Pour la sécurité – contrôles avant utilisation

ÉLÉMENTS	CONTRÔLES	PAGES
<b>Frein arrière</b>	<ul style="list-style-type: none"> <li>• Contrôler le fonctionnement.</li> <li>• Faire purger le circuit hydraulique par un concessionnaire Yamaha en cas de sensation de mollesse.</li> <li>• Contrôler l'usure des plaquettes de frein.</li> <li>• Remplacer si nécessaire.</li> <li>• Contrôler le niveau du liquide dans le réservoir.</li> <li>• Si nécessaire, ajouter du liquide de frein du type spécifié jusqu'au niveau spécifié.</li> <li>• Contrôler le circuit hydraulique et s'assurer de l'absence de toute fuite.</li> </ul>	7-24
<b>Embrayage</b>	<ul style="list-style-type: none"> <li>• Contrôler le fonctionnement.</li> <li>• Lubrifier le câble si nécessaire.</li> <li>• Contrôler la garde au levier.</li> <li>• Remplacer si nécessaire.</li> </ul>	7-22
<b>Poignée des gaz</b>	<ul style="list-style-type: none"> <li>• S'assurer du fonctionnement en douceur.</li> <li>• Contrôler la garde de la poignée des gaz.</li> <li>• Si nécessaire, faire régler la garde de la poignée des gaz et lubrifier le câble et le boîtier de la poignée des gaz par un concessionnaire Yamaha.</li> </ul>	7-18, 7-28
<b>Câbles de commande</b>	<ul style="list-style-type: none"> <li>• S'assurer du fonctionnement en douceur.</li> <li>• Lubrifier si nécessaire.</li> </ul>	7-28
<b>Chaîne de transmission</b>	<ul style="list-style-type: none"> <li>• Contrôler la tension de la chaîne.</li> <li>• Remplacer si nécessaire.</li> <li>• Contrôler l'état de la chaîne.</li> <li>• Lubrifier si nécessaire.</li> </ul>	7-26, 7-27
<b>Roues et pneus</b>	<ul style="list-style-type: none"> <li>• S'assurer de l'absence d'endommagement.</li> <li>• Contrôler l'état des pneus et la profondeur des sculptures.</li> <li>• Contrôler la pression de gonflage.</li> <li>• Corriger si nécessaire.</li> </ul>	7-19, 7-22
<b>Pédale de frein et sélecteur</b>	<ul style="list-style-type: none"> <li>• S'assurer du fonctionnement en douceur.</li> <li>• Si nécessaire, lubrifier les points pivots.</li> </ul>	7-29
<b>Levier de frein et d'embrayage</b>	<ul style="list-style-type: none"> <li>• S'assurer du fonctionnement en douceur.</li> <li>• Si nécessaire, lubrifier les points pivots.</li> </ul>	7-29
<b>Béquille latérale</b>	<ul style="list-style-type: none"> <li>• S'assurer du fonctionnement en douceur.</li> <li>• Lubrifier le pivot si nécessaire.</li> </ul>	7-30
<b>Attaches du cadre</b>	<ul style="list-style-type: none"> <li>• S'assurer que tous les écrous et vis sont correctement serrés.</li> <li>• Serrer si nécessaire.</li> </ul>	—

## Pour la sécurité – contrôles avant utilisation

ÉLÉMENTS	CONTRÔLES	PAGES
<b>Instruments, éclairage, signalisation et contacteurs</b>	<ul style="list-style-type: none"><li>• Contrôler le fonctionnement.</li><li>• Corriger si nécessaire.</li></ul>	—
<b>Contacteur de béquille latérale</b>	<ul style="list-style-type: none"><li>• Contrôler le fonctionnement du coupe-circuit d'allumage.</li><li>• En cas de mauvais fonctionnement, faire contrôler le véhicule par un concessionnaire Yamaha.</li></ul>	4-29

# Utilisation et conseils importants concernant le pilotage

FAU15952

FAUM3631

FAU74011

Lire attentivement ce manuel afin de se familiariser avec toutes les commandes. Si l'explication d'une commande ou d'une fonction pose un problème, consulter un concessionnaire Yamaha.

FWA10272

## **AVERTISSEMENT**

**Une mauvaise connaissance des commandes peut entraîner une perte de contrôle, qui pourrait se traduire par un accident et des blessures.**

### **N.B.**

Ce modèle est équipé de :

- un capteur de sécurité de chute permettant de couper le moteur en cas d'un renversement. Dans ce cas, le témoin d'alerte de panne du moteur s'allume, cela n'indique cependant pas un dysfonctionnement. Tourner la clé sur "OFF", puis sur "ON" pour éteindre le témoin d'alerte. Si le contact n'est pas coupé au préalable, le moteur se lance mais ne se met pas en marche lors de l'actionnement du bouton du démarreur.
- un système d'arrêt automatique du moteur. Le moteur se coupe automatiquement après avoir tourné au ralenti pendant 20 minutes. Si le moteur se coupe, appuyer sur le contacteur du démarreur pour le remettre en marche.

## **Démarrage du moteur**

Afin que le coupe-circuit d'allumage n'entre pas en action, il faut qu'une des conditions suivantes soit remplie :

- La boîte de vitesses doit être au point mort.
  - Une vitesse doit être engagée, le levier d'embrayage actionné et la béquille latérale relevée.  
Se référer à la page 4-29 pour plus de détails.
1. Tourner la clé de contact sur "ON" et s'assurer que le contacteur arrêt/marche/démarrage est en position "○".  
Les témoins et les témoins d'alerte suivants doivent s'allumer pendant quelques secondes, puis s'éteindre.
    - Témoin d'alerte de la pression d'huile
    - Témoin d'alerte de panne du moteur
    - Témoin d'alerte de la température du liquide de refroidissement
    - Témoin de changement de vitesse
    - Témoin d'alerte d'amortisseur de direction
    - Témoin du système de régulation antipatinage
    - Témoins du régulateur de vitesse

# Utilisation et conseils importants concernant le pilotage

- Témoin de l'immobilisateur antivol  
FCA11834

## ATTENTION

**Si un témoin ne s'allume pas lorsque la clé de contact est tournée sur "ON" ou si un témoin ne s'éteint pas par la suite, se reporter à la page 4-5 et effectuer le contrôle de son circuit.**

Le témoin d'alerte du système ABS doit s'allumer lorsque le contacteur à clé est tourné en position "ON" et s'éteindre lorsque la vitesse atteint ou dépasse 10 km/h (6 mi/h).

FCA17682

## ATTENTION

**Si le témoin d'alerte du système ABS ne s'allume pas et s'éteint comme expliqué ci-dessus, se reporter à la page 4-5 et effectuer le contrôle du circuit du témoin d'alerte.**

2. Engager le point mort. Le témoin de point mort devrait s'allumer. Dans le cas contraire, faire contrôler le circuit électrique par un concessionnaire Yamaha.
3. Mettre le moteur en marche en appuyant sur le côté "⊞" du contacteur arrêt/marche/démarrage.  
Si le moteur ne se met pas en marche, relâcher le contacteur arrêt/marche/

démarrage, puis attendre quelques secondes avant de faire un nouvel essai. Chaque essai de mise en marche doit être aussi court que possible afin d'économiser l'énergie de la batterie. Ne pas actionner le démarreur pendant plus de 10 secondes d'affilée.

FCA11043

## ATTENTION

**En vue de prolonger la durée de service du moteur, ne jamais accélérer à l'excès tant que le moteur est froid !**

FAU77400

## Passage des vitesses

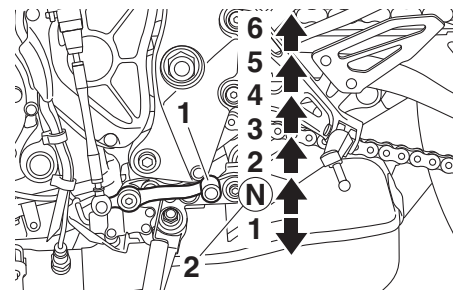

1. Sélecteur au pied
2. Point mort

La boîte de vitesses permet de contrôler la puissance du moteur disponible lors des démarrages, accélérations, montées des côtes, etc.

Les positions du sélecteur sont indiquées sur l'illustration.

## N.B.

Pour passer au point mort, enfoncer le sélecteur à plusieurs reprises jusqu'à ce qu'il arrive en fin de course, puis le relever légèrement.

FCA23990

## ATTENTION

- Ne pas rouler trop longtemps en



# Utilisation et conseils importants concernant le pilotage

roue libre lorsque le moteur est coupé et ne pas remorquer la moto sur de longues distances, même lorsque la boîte de vitesses est au point mort. En effet, son graissage ne s'effectue correctement que lorsque le moteur tourne. Un graissage insuffisant risque d'endommager la boîte de vitesses.

- Sauf en cas de passage vers un rapport supérieur avec le système de passage rapide des rapports, toujours débrayer avant de changer de vitesse afin d'éviter d'endommager le moteur, la boîte de vitesses et la transmission, qui ne sont pas conçus pour résister au choc infligé par un passage en force des vitesses.

## Comment réduire sa consommation de carburant

La consommation de carburant dépend dans une grande mesure du style de conduite. Suivre les conseils suivants en vue d'économiser le carburant :

- Passer sans tarder aux rapports supérieurs et éviter les régimes très élevés lors des accélérations.
- Ne pas donner de gaz en rétrogradant et éviter d'emballer le moteur à vide.
- Couper le moteur au lieu de le laisser tourner longtemps au ralenti (ex. : embouteillages, feux de signalisation, passages à niveau).

FAU16811

## Rodage du moteur

Les premiers 1600 km (1000 mi) constituent la période la plus importante de la vie du moteur. C'est pourquoi il est indispensable de lire attentivement ce qui suit.

Le moteur étant neuf, il faut éviter de le soumettre à un effort excessif pendant les premiers 1600 km (1000 mi). Les pièces mobiles du moteur doivent s'user et se roder mutuellement pour obtenir les jeux de marche corrects. Pendant cette période, éviter de conduire à pleins gaz de façon prolongée et éviter tout excès susceptible de provoquer la surchauffe du moteur.

FAU16842

6

### 0–1000 km (0–600 mi)

Éviter de faire tourner le moteur à plus de 5900 tr/mn de façon prolongée.

**ATTENTION: Changer l'huile moteur et remplacer l'élément ou la cartouche du filtre à huile après 1000 km (600 mi) d'utilisation.**[FCA10303]

FAU17085

### 1000–1600 km (600–1000 mi)

Éviter de faire tourner le moteur à plus de 7100 tr/mn de façon prolongée.

# Utilisation et conseils importants concernant le pilotage

---

## 1600 km (1000 mi) et au-delà

Le rodage est terminé et l'on peut rouler normalement.

FCA10311

### ATTENTION

- Ne jamais faire fonctionner le moteur dans la zone rouge du compte-tours.
- Si un problème quelconque survient au moteur durant la période de rodage, consulter immédiatement un concessionnaire Yamaha.

### N.B.

Pendant et après la période de rodage, il se peut que le tube d'échappement se décolore en raison de la chaleur produite.

FAU17214

## Stationnement

Pour stationner le véhicule, couper le moteur, puis retirer la clé de contact.

FWA10312

### AVERTISSEMENT

- Comme le moteur et le système d'échappement peuvent devenir brûlants, il convient de se garer de façon à ce que les piétons ou les enfants ne puissent toucher facilement ces éléments et s'y brûler.
- Ne pas garer le véhicule dans une descente ou sur un sol meuble, car il pourrait facilement se renverser, ce qui augmenterait les risques de fuite de carburant et d'incendie.
- Ne pas se garer à proximité d'herbe ou d'autres matériaux inflammables, car ils présentent un risque d'incendie.

FAU17246

La réalisation des contrôles et entretiens, réglages et lubrifications périodiques permet de garantir le meilleur rendement possible et contribue hautement à la sécurité de conduite. La sécurité est l'impératif numéro un du bon motocycliste. Les points de contrôle, réglage et lubrification principaux du véhicule sont expliqués aux pages suivantes.

Les fréquences données dans le tableau des entretiens périodiques s'entendent pour la conduite dans des conditions normales. Le propriétaire devra donc adapter les fréquences préconisées et éventuellement les raccourcir en fonction du climat, du terrain, de la situation géographique et de l'usage qu'il fait de son véhicule.

FWA10322

## **AVERTISSEMENT**

**L'omission d'entretiens ou l'utilisation de techniques d'entretien incorrectes peut accroître les risques de blessures, voire de mort, pendant un entretien ou l'utilisation du véhicule. Si l'on ne maîtrise pas les techniques d'entretien du véhicule, ce travail doit être confié à un concessionnaire Yamaha.**

FWA15123

## **AVERTISSEMENT**

**Couper le moteur avant d'effectuer tout entretien, sauf si autrement spécifié.**

- **Les pièces mobiles d'un moteur en marche risquent de happer un membre ou un vêtement et les éléments électriques de provoquer décharges et incendies.**
- **Effectuer un entretien en laissant tourner le moteur peut entraîner traumatismes oculaires, brûlures, incendies et intoxications par monoxyde de carbone pouvant provoquer la mort. Se reporter à la page 1-2 pour plus d'informations concernant le monoxyde de carbone.**

FWA15461

## **AVERTISSEMENT**

**Les disques, étriers, tambours et garnitures de frein peuvent devenir très chauds lors de leur utilisation. Pour éviter tout risque de brûlures, laisser refroidir les éléments de frein avant de les toucher.**

Le but des entretiens du système antipollution ne se limite pas à réduire la pollution atmosphérique, ils permettent aussi d'assurer un rendement et un fonctionnement optimaux du moteur. Les entretiens relatifs au système de contrôle des gaz d'échappement sont regroupés dans un tableau d'entretiens périodiques séparé. La personne qui effectue ces entretiens doit avoir accès à des données techniques spécialisées et doit posséder les connaissances et l'outillage nécessaires. L'entretien, le remplacement et les réparations des organes du système de contrôle des gaz d'échappement peuvent être effectués par tout mécanicien professionnel. Les concessionnaires Yamaha possèdent la formation technique et l'outillage requis pour mener à bien ces entretiens.

# Entretien périodique et réglage

---

## Trousses de réparation

FAU73410

périence nécessaires pour mener un travail à bien, il faut le confier à un concessionnaire Yamaha.

---

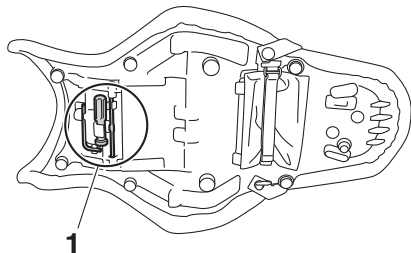

### 1. Trousse de réparation

La trousse de réparation se trouve au dos de la selle. (Voir page 4-22.)

Une trousse de réparation supplémentaire a également été livrée séparément à l'achat du véhicule.

Les informations données dans ce manuel et les outils des trousse de réparation sont destinés à fournir au propriétaire les moyens nécessaires pour effectuer l'entretien préventif et les petites réparations. Cependant d'autres outils, comme une clé dynamométrique, peuvent être nécessaires pour effectuer correctement certains entretiens.

### **N.B.** \_\_\_\_\_

Si l'on ne dispose pas des outils ou de l'ex-

# Entretien périodique et réglage

FAU71030

- N.B.**
- Il n'est pas nécessaire d'effectuer le contrôle annuel lorsqu'on a effectué un contrôle périodique dans l'année (les distances sont exprimées en milles pour le R.-U.).
  - À partir de 50000 km (30000 mi), effectuer les entretiens en reprenant les fréquences depuis 10000 km (6000 mi).
  - L'entretien des éléments repérés d'un astérisque ne peut être mené à bien sans les données techniques, les connaissances et l'outillage adéquats, et doit être confié à un concessionnaire Yamaha.

FAU71051

## Entretiens périodiques du système de contrôle des gaz d'échappement

N°	ÉLÉMENTS	CONTRÔLES OU ENTRETIENS À EFFECTUER	DISTANCE AU COMPTEUR					CONTRÔLE ANNUEL
			1000 km (600 mi)	10000 km (6000 mi)	20000 km (12000 mi)	30000 km (18000 mi)	40000 km (24000 mi)	
1	* Canalisation de carburant	<ul style="list-style-type: none"> <li>• S'assurer que les durites d'alimentation ne sont ni craquelées ni autrement endommagées.</li> <li>• Remplacer si nécessaire.</li> </ul>		√	√	√	√	√
2	* Bougies	<ul style="list-style-type: none"> <li>• Contrôler l'état.</li> <li>• Régler l'écartement et nettoyer.</li> </ul>		√		√		
		<ul style="list-style-type: none"> <li>• Remplacer.</li> </ul>			√		√	
3	* Jeu des soupapes	<ul style="list-style-type: none"> <li>• Vérifier et régler.</li> </ul>	Tous les 40000 km (24000 mi)					
4	* Injection de carburant	<ul style="list-style-type: none"> <li>• Contrôler le régime de ralenti du moteur.</li> </ul>	√	√	√	√	√	√
		<ul style="list-style-type: none"> <li>• Vérifier et régler la synchronisation.</li> </ul>		√	√	√	√	√
5	* Système d'échappement	<ul style="list-style-type: none"> <li>• S'assurer qu'il n'y a pas de fuites.</li> <li>• Serrer si nécessaire.</li> <li>• Remplacer les joints si nécessaire.</li> </ul>	√	√	√	√	√	

# Entretien périodique et réglage

N°	ÉLÉMENTS	CONTRÔLES OU ENTRETIENS À EFFECTUER	DISTANCE AU COMPTEUR					CONTRÔLE ANNUEL
			1000 km (600 mi)	10000 km (6000 mi)	20000 km (12000 mi)	30000 km (18000 mi)	40000 km (24000 mi)	
6	* Recyclage des vapeurs de carburant	<ul style="list-style-type: none"> <li>S'assurer du bon état du dispositif de recyclage.</li> <li>Remplacer si nécessaire.</li> </ul>			√		√	
7	* Système d'admission d'air	<ul style="list-style-type: none"> <li>S'assurer du bon état du clapet de coupure d'air, du clapet flexible et de la durite.</li> <li>Remplacer toute pièce endommagée.</li> </ul>		√	√	√	√	√

## Entretiens périodiques et fréquences de graissage

N°	ÉLÉMENTS	CONTRÔLES OU ENTRETIENS À EFFECTUER	DISTANCE AU COMPTEUR					CONTRÔLE ANNUEL
			1000 km (600 mi)	10000 km (6000 mi)	20000 km (12000 mi)	30000 km (18000 mi)	40000 km (24000 mi)	
1	* <b>Contrôle du système de diagnostic</b>	<ul style="list-style-type: none"> <li>• Réaliser une inspection dynamique à l'aide de l'outil de diagnostic des pannes Yamaha.</li> <li>• Vérifier les codes d'erreur.</li> </ul>	√	√	√	√	√	√
2	* <b>Élément du filtre à air</b>	<ul style="list-style-type: none"> <li>• Remplacer.</li> </ul>	Tous les 40000 km (24000 mi)					
3	<b>Embrayage</b>	<ul style="list-style-type: none"> <li>• Contrôler le fonctionnement.</li> <li>• Régler.</li> </ul>	√	√	√	√	√	
4	* <b>Frein avant</b>	<ul style="list-style-type: none"> <li>• Contrôler le fonctionnement, le niveau du liquide et s'assurer de l'absence de fuite.</li> <li>• Remplacer les plaquettes de frein si nécessaire.</li> </ul>	√	√	√	√	√	√
5	* <b>Frein arrière</b>	<ul style="list-style-type: none"> <li>• Contrôler le fonctionnement, le niveau du liquide et s'assurer de l'absence de fuite.</li> <li>• Remplacer les plaquettes de frein si nécessaire.</li> </ul>	√	√	√	√	√	√
6	* <b>Durites de frein</b>	<ul style="list-style-type: none"> <li>• S'assurer de l'absence de craquelures ou autre endommagement.</li> </ul>		√	√	√	√	√
		<ul style="list-style-type: none"> <li>• Remplacer.</li> </ul>	Tous les 4 ans					
7	* <b>Liquide de frein</b>	<ul style="list-style-type: none"> <li>• Changer.</li> </ul>	Tous les 2 ans					
8	* <b>Roues</b>	<ul style="list-style-type: none"> <li>• Contrôler le voile et l'état.</li> <li>• Remplacer si nécessaire.</li> </ul>		√	√	√	√	

# Entretien périodique et réglage

N°	ÉLÉMENTS	CONTRÔLES OU ENTRETIENS À EFFECTUER	DISTANCE AU COMPTEUR					CONTRÔLE ANNUEL
			1000 km (600 mi)	10000 km (6000 mi)	20000 km (12000 mi)	30000 km (18000 mi)	40000 km (24000 mi)	
9	* Pneus	<ul style="list-style-type: none"> <li>• Contrôler la profondeur de sculpture et l'état des pneus.</li> <li>• Remplacer si nécessaire.</li> <li>• Contrôler la pression de gonflage.</li> <li>• Corriger si nécessaire.</li> </ul>		√	√	√	√	√
10	* Roulements de roue	<ul style="list-style-type: none"> <li>• S'assurer qu'ils n'ont pas de jeu et ne sont pas endommagés.</li> </ul>		√	√	√	√	
11	* Roulements d'articulation de bras oscillant	<ul style="list-style-type: none"> <li>• S'assurer du bon fonctionnement et de l'absence de jeu excessif.</li> </ul>		√	√	√	√	
		<ul style="list-style-type: none"> <li>• Lubrifier à la graisse à base de savon au lithium.</li> </ul>	Tous les 50000 km (30000 mi)					
12	Chaîne de transmission	<ul style="list-style-type: none"> <li>• Contrôler la tension, l'alignement et l'état de la chaîne.</li> <li>• Régler et lubrifier abondamment la chaîne avec un lubrifiant spécial pour chaîne à joints toriques.</li> </ul>	Tous les 1000 km (600 mi) et après le nettoyage de la moto, la conduite sous la pluie ou la conduite dans des régions humides					
13	* Roulements de direction	<ul style="list-style-type: none"> <li>• S'assurer qu'il n'y a pas de jeu.</li> </ul>	√	√		√		
		<ul style="list-style-type: none"> <li>• Regarnir modérément de graisse à base de savon au lithium.</li> </ul>			√		√	
14	* Amortisseur de direction	<ul style="list-style-type: none"> <li>• Contrôler le fonctionnement et s'assurer de l'absence de fuites d'huile.</li> </ul>		√	√	√	√	
15	* Visserie du châssis	<ul style="list-style-type: none"> <li>• S'assurer du serrage correct de toute la visserie.</li> </ul>		√	√	√	√	√
16	Axe de pivot de levier de frein	<ul style="list-style-type: none"> <li>• Lubrifier à la graisse silicone.</li> </ul>		√	√	√	√	√
17	Axe de pivot de pédale de frein	<ul style="list-style-type: none"> <li>• Lubrifier à la graisse à base de savon au lithium.</li> </ul>		√	√	√	√	√
18	Axe de pivot de levier d'embrayage	<ul style="list-style-type: none"> <li>• Lubrifier à la graisse à base de savon au lithium.</li> </ul>		√	√	√	√	√



# Entretien périodique et réglage

N°	ÉLÉMENTS	CONTRÔLES OU ENTRETIENS À EFFECTUER	DISTANCE AU COMPTEUR					CONTRÔLE ANNUEL
			1000 km (600 mi)	10000 km (6000 mi)	20000 km (12000 mi)	30000 km (18000 mi)	40000 km (24000 mi)	
19	<b>Axe de pivot de sélecteur au pied</b>	<ul style="list-style-type: none"> <li>Lubrifier à la graisse à base de savon au lithium.</li> </ul>		√	√	√	√	√
20	<b>Béquille latérale</b>	<ul style="list-style-type: none"> <li>Contrôler le fonctionnement.</li> <li>Lubrifier à la graisse à base de savon au lithium.</li> </ul>		√	√	√	√	√
21	* <b>Contacteur de béquille latérale</b>	<ul style="list-style-type: none"> <li>Contrôler le fonctionnement et remplacer si nécessaire.</li> </ul>	√	√	√	√	√	√
22	* <b>Fourche avant</b>	<ul style="list-style-type: none"> <li>Contrôler le fonctionnement et s'assurer de l'absence de fuites d'huile.</li> <li>Remplacer si nécessaire.</li> </ul>		√	√	√	√	
23	* <b>Combiné ressort-amortisseur</b>	<ul style="list-style-type: none"> <li>Contrôler le fonctionnement et s'assurer de l'absence de fuites d'huile.</li> <li>Remplacer si nécessaire.</li> </ul>		√	√	√	√	
24	* <b>Points pivots de bras relais et bras de raccordement de suspension arrière</b>	<ul style="list-style-type: none"> <li>Contrôler le fonctionnement.</li> </ul>		√	√	√	√	
		<ul style="list-style-type: none"> <li>Lubrifier à la graisse à base de savon au lithium.</li> </ul>			√		√	
25	<b>Huile moteur</b>	<ul style="list-style-type: none"> <li>Changer (chauffer le moteur avant d'effectuer la vidange).</li> <li>Contrôler le niveau d'huile et s'assurer de l'absence de fuites d'huile.</li> </ul>	√	√	√	√	√	√
26	<b>Cartouche du filtre à huile moteur</b>	<ul style="list-style-type: none"> <li>Remplacer.</li> </ul>	√		√		√	
27	* <b>Circuit de refroidissement</b>	<ul style="list-style-type: none"> <li>Contrôler le niveau de liquide de refroidissement et s'assurer de l'absence de fuites de liquide.</li> </ul>		√	√	√	√	√
		<ul style="list-style-type: none"> <li>Changer.</li> </ul>	Tous les 3 ans					

# Entretien périodique et réglage

N°	ÉLÉMENTS	CONTRÔLES OU ENTRETIENS À EFFECTUER	DISTANCE AU COMPTEUR					CONTRÔLE ANNUEL
			1000 km (600 mi)	10000 km (6000 mi)	20000 km (12000 mi)	30000 km (18000 mi)	40000 km (24000 mi)	
28 *	<b>Système EXUP</b>	<ul style="list-style-type: none"> <li>• Contrôler le fonctionnement, le jeu de câble des gaz et la position de la poulie.</li> </ul>	√		√		√	
29 *	<b>Contacteur de feu stop sur frein avant et arrière</b>	<ul style="list-style-type: none"> <li>• Contrôler le fonctionnement.</li> </ul>	√	√	√	√	√	√
30 *	<b>Pièces mobiles et câbles</b>	<ul style="list-style-type: none"> <li>• Lubrifier.</li> </ul>		√	√	√	√	√
31 *	<b>Logement de la poignée des gaz et câble</b>	<ul style="list-style-type: none"> <li>• Contrôler le fonctionnement et la garde.</li> <li>• Régler le jeu du câble des gaz si nécessaire.</li> <li>• Lubrifier le logement de la poignée des gaz et le câble des gaz.</li> </ul>		√	√	√	√	√
32 *	<b>Éclairage, signalisation et contacteurs</b>	<ul style="list-style-type: none"> <li>• Contrôler le fonctionnement.</li> <li>• Régler le faisceau de phare.</li> </ul>	√	√	√	√	√	√

- N.B.** \_\_\_\_\_
- Filtre à air
    - L'élément équipant le filtre à air de ce modèle est en papier huilé et est jetable. Il convient dès lors de ne pas le nettoyer à l'air comprimé sous peine de l'endommager.
    - Il convient de remplacer plus fréquemment l'élément si le véhicule est utilisé dans des zones très poussiéreuses ou humides.
  - Entretien des freins hydrauliques
    - Contrôler régulièrement le niveau du liquide de frein et, si nécessaire, faire l'appoint de liquide.
    - Remplacer les composants internes des maîtres-cylindres et des étriers et changer le liquide de frein tous les deux ans.
    - Remplacer les durites de frein tous les quatre ans et lorsqu'elles sont craquelées ou endommagées.
-

# Entretien périodique et réglage

FAU67110

## Contrôle des bougies

Les bougies sont des pièces importantes du moteur et elles doivent être contrôlées régulièrement, de préférence par un concessionnaire Yamaha. Les bougies doivent être démontées et contrôlées aux fréquences indiquées dans le tableau des entretiens et graissages périodiques, car la chaleur et les dépôts finissent par les user. L'état des bougies peut en outre révéler l'état du moteur.

La porcelaine autour de l'électrode centrale de chaque bougie doit être de couleur café au lait clair ou légèrement foncé, couleur idéale pour un véhicule utilisé dans des conditions normales. Si la couleur d'une bougie est nettement différente, le moteur pourrait présenter une anomalie. Ne jamais essayer de diagnostiquer soi-même de tels problèmes. Il est préférable de confier le véhicule à un concessionnaire Yamaha.

Si l'usure des électrodes est excessive ou les dépôts de calamine ou autres sont trop importants, il convient de remplacer la bougie concernée.

**Bougie spécifiée :**  
NGK/LMAR9E-J

Avant de monter une bougie, il faut mesurer l'écartement de ses électrodes à l'aide d'un

jeu de cales d'épaisseur et le régler si nécessaire.

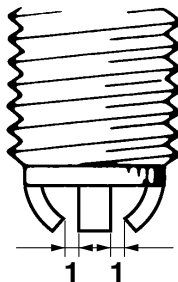

1. Écartement des électrodes

**Écartement des électrodes :**  
0.6–0.7 mm (0.024–0.028 in)

Nettoyer la surface du joint de la bougie et ses plans de joint, puis nettoyer soigneusement les filets de bougie.

**Couple de serrage :**  
Bougie (neuve) :  
18 N·m (1.8 kgf·m, 13 lb·ft)  
Bougie (après le contrôle) :  
13 N·m (1.3 kgf·m, 9.4 lb·ft)

FCA10841

## ATTENTION

**Afin d'éviter d'endommager la fiche rapide de la bobine d'allumage, ne jamais**

utiliser d'outil quel qu'il soit pour retirer ou remonter le capuchon de bougie. Il se peut que le capuchon de bougie soit difficile à retirer, car le joint en caoutchouc placé à son extrémité tient fermement. Pour retirer le capuchon de bougie, il suffit de le tirer vers le haut tout en le tournant quelque peu dans les deux sens. Pour le remettre en place, l'enfoncer tout en le tournant dans les deux sens.

FAU36112

## Absorbeur de vapeurs d'essence

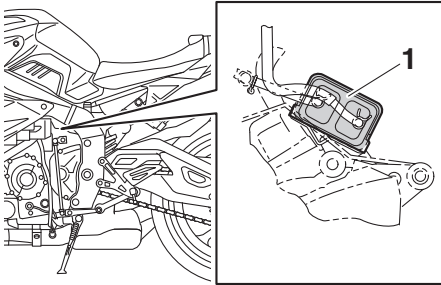

1. Absorbeur

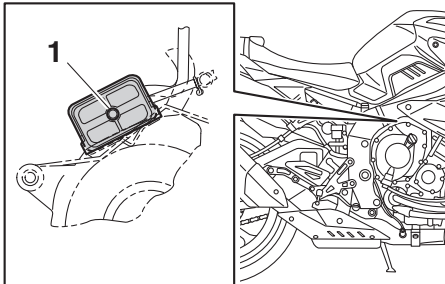

1. Durit de mise à l'air du boîtier de catalyseur

Ce modèle est équipé d'un absorbeur de vapeurs d'essence pour empêcher la dissipation de ces vapeurs dans l'atmosphère. Avant d'utiliser le véhicule, effectuer les vé-

rifications suivantes :

- S'assurer du branchement correct de chaque durite.
- S'assurer de l'absence de fissures ou d'endommagement au niveau de chaque durite et de l'absorbeur de vapeurs d'essence. Remplacer si nécessaire.
- S'assurer que l'absorbeur de vapeurs d'essence n'est pas obstrué et, si nécessaire, le nettoyer.

FAU73971

## Huile moteur et cartouche du filtre à huile

Il faut vérifier le niveau d'huile moteur avant chaque départ. Il convient également de changer l'huile et de remplacer la cartouche du filtre à huile aux fréquences spécifiées dans le tableau des entretiens et graissages périodiques.

### Contrôle du niveau d'huile moteur

1. Placer le véhicule sur un plan de niveau et veiller à ce qu'il soit dressé à la verticale. Une légère inclinaison peut entraîner des erreurs de lecture.
2. Mettre le moteur en marche, le faire chauffer pendant quelques minutes, puis le couper.
3. Attendre quelques minutes que l'huile se stabilise, puis vérifier son niveau à travers le hublot de contrôle, situé au côté inférieur gauche du carter moteur.

### N.B. \_\_\_\_\_

Le niveau d'huile moteur doit se situer entre les repères de niveau minimum et maximum.

---

# Entretien périodique et réglage

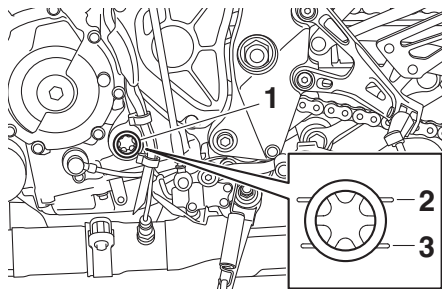

1. Hublot de contrôle du niveau d'huile moteur
2. Repère de niveau maximum
3. Repère de niveau minimum
4. Si le niveau d'huile moteur est inférieur ou égal au repère de niveau minimum, ajouter de l'huile moteur du type recommandé jusqu'au niveau spécifié.

## Changement de l'huile moteur (et du filtre)

1. Mettre le moteur en marche, le faire chauffer pendant quelques minutes, puis le couper.
2. Placer un bac à vidange sous le moteur afin d'y recueillir l'huile usagée.
3. Retirer le bouchon de remplissage, la vis de vidange et son joint afin de vidanger l'huile du carter moteur.

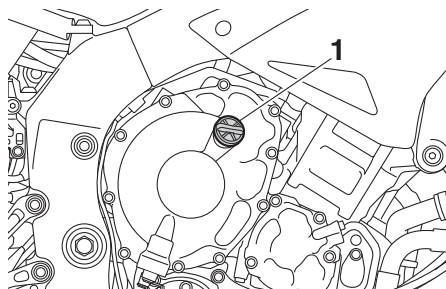

1. Bouchon de remplissage de l'huile moteur

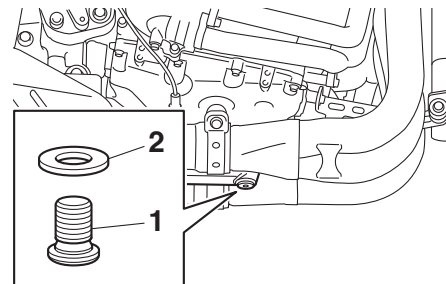

1. Vis de vidange d'huile moteur
2. Joint

**N.B.** \_\_\_\_\_  
Sauter les étapes 4–6 si l'on ne procède pas au remplacement de la cartouche du filtre à huile.

4. Déposer la cartouche du filtre à huile à

l'aide d'une clé pour filtre à huile.

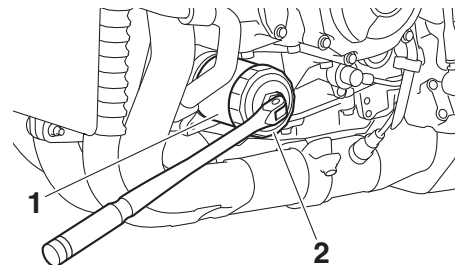

1. Cartouche de filtre à huile
2. Clé pour filtre à huile

**N.B.** \_\_\_\_\_  
Des clés pour filtre à huile sont disponibles chez les concessionnaires Yamaha.

5. Enduire le joint torique de la cartouche du filtre à huile neuve d'une fine couche d'huile moteur propre.

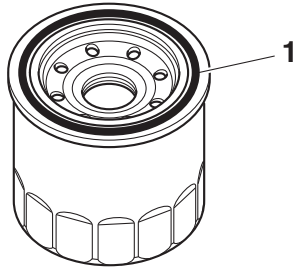

1. Joint torique

**N.B.** \_\_\_\_\_  
S'assurer que le joint torique est bien logé dans son siège.

6. Mettre la cartouche du filtre à huile neuve en place à l'aide d'une clé pour filtre à huile, puis la serrer au couple spécifié à l'aide d'une clé dynamométrique.

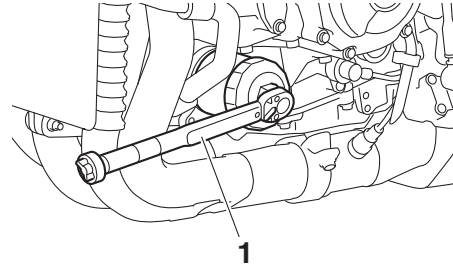

1. Clé dynamométrique

**Couple de serrage :**  
Cartouche du filtre à huile :  
17 N·m (1.7 kgf·m, 12 lb·ft)

7. Remettre la vis de vidange d'huile moteur et un joint neuf en place, puis serrer la vis au couple spécifié.

**Couple de serrage :**  
Vis de vidange de l'huile moteur :  
23 N·m (2.3 kgf·m, 17 lb·ft)

8. Remettre à niveau en ajoutant la quantité spécifiée de l'huile moteur recommandée, puis remonter et serrer le bouchon de remplissage d'huile.

**Huile moteur recommandée :**

Entièrement synthétique  
10W-40

**Quantité d'huile :**

Changement d'huile:  
3.90 L (4.12 US qt, 3.43 Imp.qt)  
Avec dépose du filtre à huile:  
4.10 L (4.33 US qt, 3.61 Imp.qt)

**N.B.** \_\_\_\_\_

Bien veiller à essuyer toute coulure d'huile après que le moteur et le système d'échappement ont refroidi.

FCA11621

**ATTENTION** \_\_\_\_\_

- **Ne pas mélanger d'additif chimique à l'huile afin d'éviter tout patinage de l'embrayage, car l'huile moteur lubrifie également l'embrayage. Ne pas utiliser des huiles de grade diesel "CD" ni des huiles de grade supérieur à celui spécifié. S'assurer également de ne pas utiliser une huile portant la désignation "ENERGY CONSERVING II" ou la même désignation avec un chiffre plus élevé.**
- **S'assurer qu'aucune crasse ou objet ne pénètre dans le carter moteur.**

9. Mettre le moteur en marche et le laisser

# Entretien périodique et réglage

ser tourner au ralenti pendant quelques minutes et contrôler s'il y a présence de fuites d'huile. En cas de fuite d'huile, couper immédiatement le moteur et rechercher la cause.

## N.B. \_\_\_\_\_

Une fois le moteur mis en marche, le témoin d'alerte de la pression d'huile doit s'éteindre si le niveau d'huile est suffisant.

## ATTENTION \_\_\_\_\_

FCA20860

**Si le témoin d'alerte de la pression d'huile tremblote ou ne s'éteint pas même si le niveau d'huile est conforme, couper immédiatement le moteur, et faire contrôler le véhicule par un concessionnaire Yamaha.**

10. Couper le moteur, attendre quelques minutes que l'huile se stabilise, puis vérifier le niveau d'huile et faire l'appoint, si nécessaire.

FAU20071

## Liquide de refroidissement

Il faut contrôler le niveau du liquide de refroidissement avant chaque départ. Il convient également de changer le liquide de refroidissement aux fréquences spécifiées dans le tableau des entretiens et graissages périodiques.

FAU20095

## Contrôle du niveau

1. Placer le véhicule sur un plan de niveau et veiller à ce qu'il soit dressé à la verticale.

## N.B. \_\_\_\_\_

- Le niveau du liquide de refroidissement doit être vérifié le moteur froid, car il varie en fonction de la température du moteur.
- S'assurer que le véhicule est bien à la verticale avant de contrôler le niveau du liquide de refroidissement. Une légère inclinaison peut entraîner des erreurs de lecture.

2. Contrôler le niveau du liquide de refroidissement dans le vase d'expansion.

## N.B. \_\_\_\_\_

Le niveau du liquide de refroidissement doit se situer entre les repères de niveau mini-

mum et maximum.

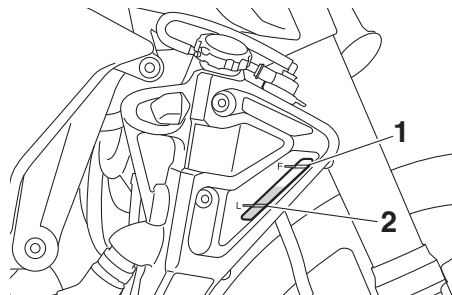

1. Repère de niveau maximum
2. Repère de niveau minimum

3. Si le niveau du liquide de refroidissement est inférieur ou égal au repère de niveau minimum, retirer le bouchon du vase d'expansion.

**AVERTISSEMENT! Retirer uniquement le bouchon du vase d'expansion. Ne jamais essayer de retirer le bouchon du radiateur tant que le moteur est chaud.**<sup>[FWA15162]</sup>



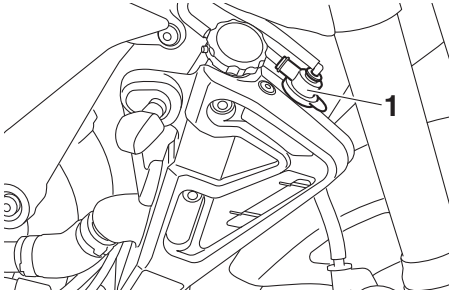

1. Bouchon du vase d'expansion

4. Ajouter du liquide jusqu'au repère de niveau maximum, puis remonter le bouchon du vase d'expansion.

**ATTENTION:** Si l'on ne peut se procurer du liquide de refroidissement, utiliser de l'eau distillée ou de l'eau du robinet douce. Ne pas utiliser d'eau dure ou salée, car cela endommagerait le moteur. Si l'on a utilisé de l'eau au lieu de liquide de refroidissement, il faut la remplacer par du liquide de refroidissement dès que possible afin de protéger le circuit de refroidissement du gel et de la corrosion. Si on a ajouté de l'eau au liquide de refroidissement, il convient de faire rétablir le plus rapidement possible le taux d'anti-gel par un concessionnaire

Yamaha, afin de rendre toutes ses propriétés au liquide de refroidissement.<sup>[FCA10473]</sup>

**Capacité du vase d'expansion (jusqu'au repère de niveau maximum) :**  
0.25 L (0.26 US qt, 0.22 Imp.qt)

FAU73983

## Changement du liquide de refroidissement

1. Placer le véhicule sur un plan horizontal et laisser refroidir le moteur s'il est chaud.
2. Placer un bac à vidange sous le moteur afin d'y recueillir le liquide de refroidissement usagé.
3. Retirer la vis de retenue du bouchon du radiateur, puis retirer ce dernier.  
**AVERTISSEMENT!** Ne jamais essayer de retirer le bouchon du radiateur tant que le moteur est chaud.<sup>[FWA10382]</sup>

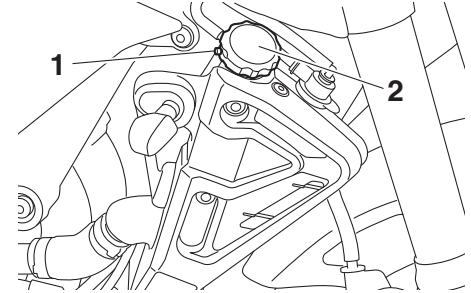

1. Vis de retenue du bouchon du radiateur
2. Bouchon du radiateur

4. Retirer la vis de vidange du liquide de refroidissement et son joint afin de vider le circuit de refroidissement.

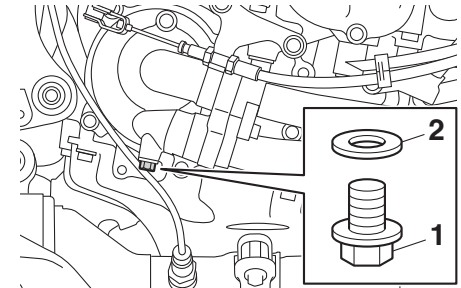

1. Vis de vidange du liquide de refroidissement
2. Joint

5. Déposer le cache A du vase d'expansion

# Entretien périodique et réglage

sion après avoir retiré ses vis et son rivet démontable.

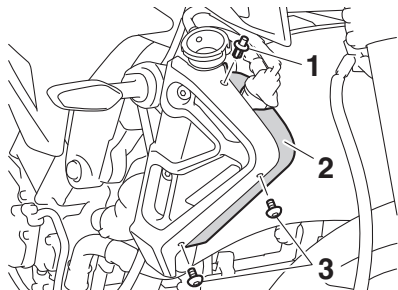

1. Rivet démontable
2. Cache du vase d'expansion A
3. Vis

7

## N.B. \_\_\_\_\_

Le rivet démontable est retiré en enfonçant la goupille centrale, puis en extrayant le rivet.

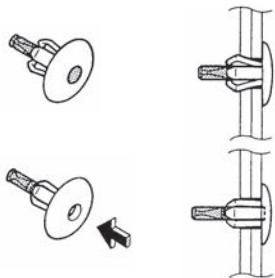

6. Retirer le cache B du vase d'expansion, ainsi que ce dernier, après avoir retiré ses vis.

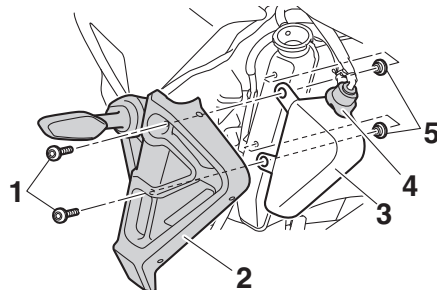

1. Vis
2. Cache du vase d'expansion B
3. Vase d'expansion
4. Bouchon du vase d'expansion
5. Entretoise épaulée

7. Retirer les entretoises épaulées et le bouchon du vase d'expansion, puis retourner le vase d'expansion afin de le vider.

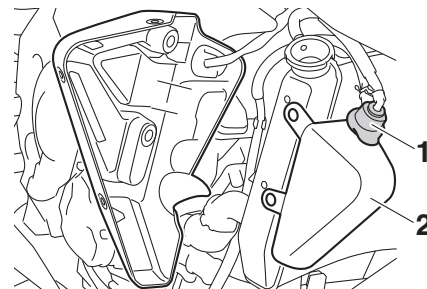

1. Bouchon du vase d'expansion
2. Vase d'expansion

8. Une fois tout le liquide de refroidissement vidangé, rincer soigneusement le circuit de refroidissement à l'eau courante propre.
9. Remettre les entretoises épaulées, le vase d'expansion et ses caches en place, puis remonter les vis et le rivet démontable.

## N.B. \_\_\_\_\_

Le rivet démontable est monté en poussant la goupille centrale jusqu'à la faire sortir, en insérant le rivet dans le cache, puis en poussant la goupille centrale jusqu'à ce qu'elle affleure la tête du rivet.

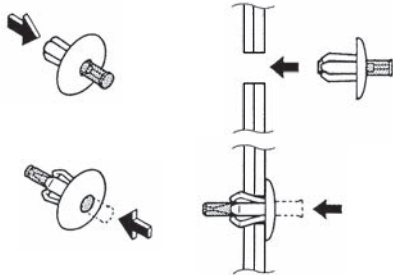

10. Remonter la vis de vidange d'huile moteur et son joint neuf, puis serrer la vis au couple spécifié.

### Couple de serrage :

Vis de vidange du liquide de refroidissement :

10 N·m (1.0 kgf·m, 7.2 lb·ft)

11. Verser la quantité spécifiée du type de liquide de refroidissement recommandé dans le radiateur et le vase d'expansion.

### Proportion d'antigel et d'eau :

1:1

### Antigel recommandé :

Antigel de haute qualité, composé d'éthylène glycol et contenant des inhibiteurs de corrosion pour les moteurs en aluminium

### Quantité de liquide de refroidissement :

Radiateur (intégralité du circuit) :  
2.25 L (2.38 US qt, 1.98 Imp.qt)

Vase d'expansion (jusqu'au repère de niveau maximum) :  
0.25 L (0.26 US qt, 0.22 Imp.qt)

12. Remettre le bouchon du vase d'expansion en place.  
13. Desserrer le boulon de purge d'air pour laisser tout air piégé s'échapper de la pompe à eau.

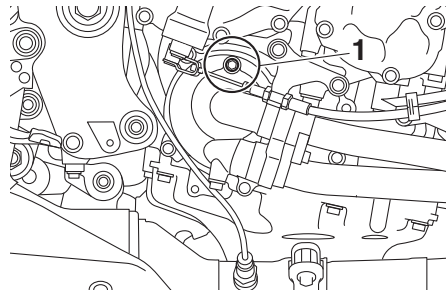

1. Vis de purge d'air

14. Lorsque le liquide de refroidissement commence à s'écouler, serrer le boulon de purge d'air au couple spécifié.

### Couple de serrage :

Boulon de purge d'air :

10 N·m (1.0 kgf·m, 7.2 lb·ft)

15. Remplir entièrement le radiateur de liquide de refroidissement du type spécifié.  
16. Remettre le bouchon du radiateur en place.  
17. Mettre le moteur en marche et le faire tourner pendant quelques minutes au ralenti, puis le couper.  
18. Retirer le bouchon du radiateur afin de vérifier le niveau du liquide de refroidissement dans le radiateur. Si nécessaire, ajouter du liquide de sorte à remplir le radiateur, puis remettre en place le bouchon du radiateur et sa vis de retenue.  
19. Mettre le moteur en marche, et s'assurer de l'absence de toute fuite de liquide de refroidissement. En cas de fuite, faire vérifier le circuit de refroidissement par un concessionnaire Yamaha.

# Entretien périodique et réglage

FAU36765

## Élément du filtre à air

Il convient de remplacer l'élément du filtre à air aux fréquences spécifiées dans le tableau des entretiens et graissages périodiques. Confier le remplacement de l'élément du filtre à air à un concessionnaire Yamaha.

FAU44735

## Contrôle du régime de ralenti du moteur

Contrôler et, si nécessaire, faire régler le régime de ralenti du moteur par un concessionnaire Yamaha.

**Régime de ralenti du moteur :**  
1200–1400 tr/mn

FAU21386

## Contrôle de la garde de la poignée des gaz

Mesurer la garde de la poignée des gaz comme illustré.

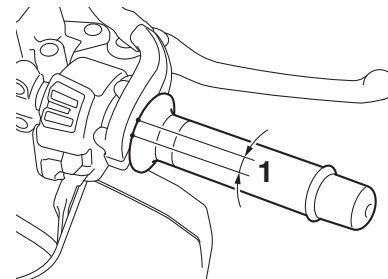

1. Garde de la poignée des gaz

**Garde de la poignée des gaz :**  
3.0–5.0 mm (0.12–0.20 in)

Contrôler régulièrement la garde de la poignée des gaz et, si nécessaire, la faire régler par un concessionnaire Yamaha.

FAU21402

## Jeu des soupapes

À la longue, le jeu aux soupapes se modifie, ce qui provoque un mauvais mélange carburant-air ou produit un bruit anormal. Pour éviter ce problème, il faut faire régler le jeu aux soupapes par un concessionnaire Yamaha aux fréquences spécifiées dans le tableau des entretiens et graissages périodiques.

FAU64410

## Pneus

Les pneus sont le seul contact entre le véhicule et la route. Quelles que soient les conditions de conduite, la sécurité repose sur une très petite zone de contact avec la route. Par conséquent, il est essentiel de garder en permanence les pneus en bon état et de les remplacer au moment opportun par les pneus spécifiés.

### Pression de gonflage

Il faut contrôler et, le cas échéant, régler la pression de gonflage des pneus avant chaque utilisation du véhicule.

FWA10504

### **AVERTISSEMENT**

La conduite d'un véhicule dont les pneus ne sont pas gonflés à la pression correcte peut être la cause de blessures graves, voire de mort, en provoquant une perte de contrôle.

- Contrôler et régler la pression de gonflage des pneus lorsque ceux-ci sont à la température ambiante.
- Adapter la pression de gonflage des pneus à la vitesse de conduite et au poids total du pilote, du passager, des bagages et des accessoires approuvés pour ce modèle.

### Pression de gonflage (contrôlée les pneus froids) :

#### 1 personne :

Avant :

250 kPa (2.50 kgf/cm<sup>2</sup>, 36 psi)

Arrière :

290 kPa (2.90 kgf/cm<sup>2</sup>, 42 psi)

#### 2 personnes :

Avant :

250 kPa (2.50 kgf/cm<sup>2</sup>, 36 psi)

Arrière :

290 kPa (2.90 kgf/cm<sup>2</sup>, 42 psi)

#### Charge\* maximale :

170 kg (375 lb)

\* Poids total du pilote, du passager, du chargement et des accessoires

FWA10512

### **AVERTISSEMENT**

Ne jamais surcharger le véhicule. La conduite d'un véhicule surchargé peut être la cause d'un accident.

# Entretien périodique et réglage

## Contrôle des pneus

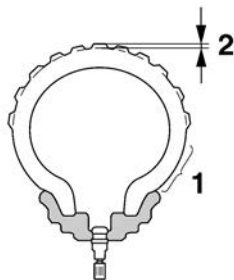

1. Flanc de pneu
2. Profondeur de sculpture de pneu

Contrôler les pneus avant chaque départ. Si la bande de roulement centrale a atteint la limite spécifiée, si un clou ou des éclats de verre sont incrustés dans le pneu ou si son flanc est craquelé, faire remplacer immédiatement le pneu par un concessionnaire Yamaha.

**Profondeur de sculpture de pneu minimale (avant et arrière) :**  
1.6 mm (0.06 in)

**N.B.** \_\_\_\_\_

La limite de profondeur des sculptures peut varier selon les législations nationales. Il faut toujours se conformer à la législation du

pays dans lequel on utilise le véhicule.

FWA10472

### **AVERTISSEMENT**

- Faire remplacer par un concessionnaire Yamaha tout pneu usé à l'excès. La conduite avec des pneus usés compromet la stabilité du véhicule et est en outre illégale.
- Le remplacement des pièces se rapportant aux freins et aux roues doit être confié à un concessionnaire Yamaha, car celui-ci possède les connaissances et l'expérience nécessaires à ces travaux.
- **Après avoir remplacé un pneu, éviter de faire de la vitesse jusqu'à ce que le pneu soit "rodé" et ait acquis toutes ses caractéristiques.**

## Renseignements sur les pneus

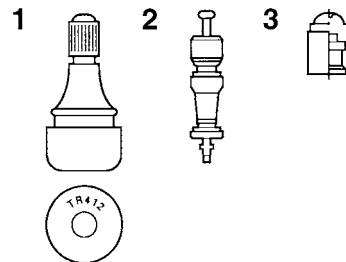

1. Valve de gonflage
2. Obus de valve de gonflage
3. Capuchon de valve de gonflage et joint

Ce modèle est équipé de pneus sans chambre à air (Tubeless) et de valves de gonflage.

Les pneus s'usent, même s'ils n'ont pas été utilisés ou n'ont été utilisés qu'occasionnellement. Des craquelures sur la bande de roulement et les flancs du pneu, parfois accompagnées d'une déformation de la carcasse, sont des signes significatifs du vieillissement du pneu. Les vieux pneus et les pneus usagés doivent être contrôlés par des professionnels du pneumatique afin de s'assurer qu'ils peuvent encore servir.

FWA10902

### **AVERTISSEMENT**

- Les pneus avant et arrière doivent

être de la même conception et du même fabricant afin de garantir une bonne tenue de route et éviter les accidents.

- Toujours remettre correctement les capuchons de valve en place afin de prévenir toute chute de la pression de gonflage.
- Afin d'éviter tout dégonflement des pneus lors de la conduite, utiliser exclusivement les valves et obus de valve figurant ci-dessous.

Après avoir subi de nombreux tests, seuls les pneus cités ci-après ont été homologués par Yamaha pour ce modèle.

## Pneu avant :

Taille :

120/70ZR17M/C(58W)

Fabricant/modèle :

BRIDGESTONE/BATTLAX HY-  
SPORT S20F

## Pneu arrière :

Taille :

190/55ZR17M/C(75W)

Fabricant/modèle :

BRIDGESTONE/BATTLAX HY-  
SPORT S20R

## AVANT et ARRIÈRE :

Valve de gonflage :

TR412

Obus de valve :

#9100 (d'origine)

FWA10601

## AVERTISSEMENT

Cette moto est équipée de pneus pour conduite à très grande vitesse. Afin de tirer le meilleur profit de ces pneus, il convient de respecter les consignes qui suivent.

- Remplacer les pneus exclusivement par des pneus de type spécifié. D'autres pneus risquent d'éclater lors de la conduite à très grande vitesse.
- Avant d'être légèrement usés, des pneus neufs peuvent adhérer relati-

vement mal à certains revêtements de route. Il ne faut donc pas rouler à très grande vitesse pendant les premiers 100 km (60 mi) après le remplacement d'un pneu.

- Faire "chauffer" les pneus avant de rouler à grande vitesse.
- Toujours adapter la pression de gonflage aux conditions de conduite.

# Entretien périodique et réglage

FAU21963

FAU74130

## Roues coulées

Pour assurer un fonctionnement optimal, une longue durée de service et une bonne sécurité de conduite, prendre note des points suivants concernant les roues recommandées.

- Avant chaque démarrage, il faut s'assurer que les jantes de roue ne sont pas craquelées, qu'elles n'ont pas de saut et ne sont ni voilées ni autrement endommagées. Si une roue est endommagée de quelque façon, la faire remplacer par un concessionnaire Yamaha. Ne jamais tenter une quelconque réparation sur une roue. Toute roue déformée ou craquelée doit être remplacée.
- Il faut équilibrer une roue à chaque fois que le pneu ou la roue sont remplacés ou remis en place après démontage. Une roue mal équilibrée se traduit par un mauvais rendement, une mauvaise tenue de route et réduit la durée de service du pneu.

## Réglage de la garde du levier d'embrayage

Mesurer la garde du levier d'embrayage comme illustré.

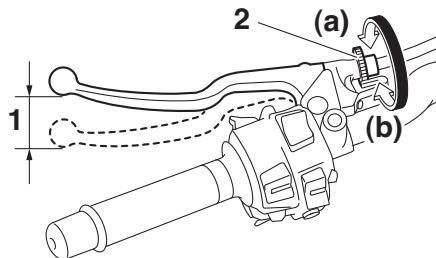

1. Garde du levier d'embrayage
2. Vis de réglage de la garde du levier d'embrayage

**Garde du levier d'embrayage :**  
5.0–10.0 mm (0.20–0.39 in)

Contrôler régulièrement la garde du levier d'embrayage et, si nécessaire, la régler comme suit.

Pour augmenter la garde du levier d'embrayage, tourner la vis de réglage de la garde au levier d'embrayage dans le sens (a). Pour la réduire, tourner la vis de réglage dans le sens (b).

## N.B.

Si on ne parvient pas à obtenir la garde du levier d'embrayage spécifiée, procéder comme suit :

1. Desserrer le câble d'embrayage en tournant la vis de réglage au levier d'embrayage à fond dans le sens (a).
2. Desserrer le contre-écrou situé plus vers le bas du câble d'embrayage.
3. Pour augmenter la garde du levier d'embrayage, tourner l'écrou de réglage de la garde dans le sens (a). Pour la réduire, tourner l'écrou de réglage dans le sens (b).

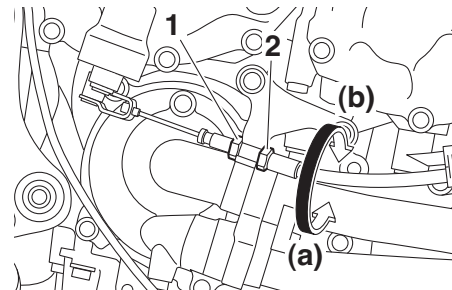

1. Contre-écrou
2. Écrou de réglage de la garde du levier d'embrayage
4. Serrer le contre-écrou.



FAU37914

## Contrôle de la garde du levier de frein

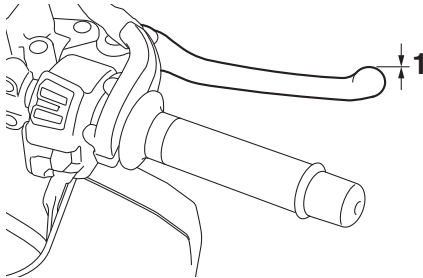

1. Garde nulle au levier de frein

La garde à l'extrémité du levier de frein doit être inexistante. Si ce n'est pas le cas, faire contrôler le circuit des freins par un concessionnaire Yamaha.

FWA14212

### **AVERTISSEMENT**

**Une sensation de mollesse dans le levier de frein pourrait signaler la présence d'air dans le circuit de freinage. Dans ce cas, ne pas utiliser le véhicule avant d'avoir fait purger le circuit par un concessionnaire Yamaha. La présence d'air dans le circuit hydraulique réduit la puissance de freinage et cela pourrait provoquer la perte de contrôle du véhi-**

**culé et être la cause d'un accident.**

FAU36504

## Contacteurs de feu stop

Le feu stop s'allume par l'action de la pédale et du levier de frein, et devrait s'allumer juste avant que le freinage ne fasse effet. Si nécessaire, confier le réglage des contacteurs de feu stop à un concessionnaire Yamaha.

# Entretien périodique et réglage

## Contrôle des plaquettes de frein avant et arrière

FAU22393

Contrôler l'usure des plaquettes de frein avant et arrière aux fréquences spécifiées dans le tableau des entretiens et graissages périodiques.

### Plaquettes de frein avant

FAU36891

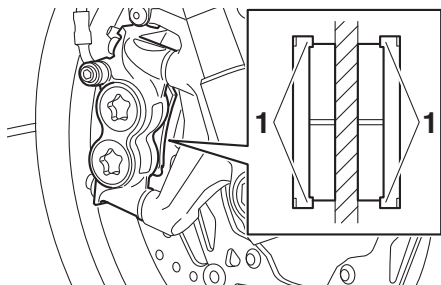

1. Ergot d'indication d'usure de plaquette de frein

Chaque plaquette de frein avant est munie d'indicateurs d'usure. Les indicateurs permettent de contrôler l'usure des plaquettes sans devoir démonter le frein. Contrôler l'usure de plaquette en vérifiant la position des indicateurs d'usure tout en actionnant le frein. Si une plaquette de frein est usée au point qu'un indicateur touche presque le

disque de frein, faire remplacer la paire de plaquettes par un concessionnaire Yamaha.

### Plaquettes de frein arrière

FAU48071

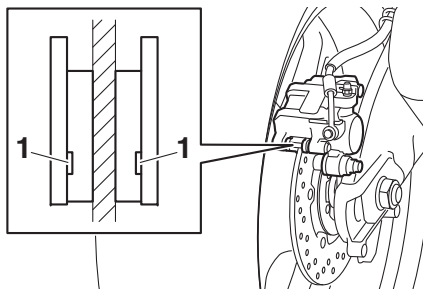

1. Rainure d'indication d'usure de plaquette de frein

Sur chaque plaquette de frein arrière figure une rainure d'indication d'usure. Les rainures permettent de contrôler l'usure des plaquettes sans devoir démonter le frein. Contrôler l'usure des plaquettes en vérifiant leur rainure. Si une plaquette de frein est usée au point qu'e la rainure d'indication d'usure devient presque visible, faire remplacer la paire de plaquettes par un concessionnaire Yamaha.

FAU22582

## Contrôle du niveau du liquide de frein

Avant de démarrer, s'assurer que le niveau du liquide de frein dépasse le repère de niveau minimum. S'assurer que le haut du réservoir est à l'horizontale avant de vérifier le niveau du liquide de frein. Faire l'appoint de liquide de frein si nécessaire.

### Frein avant

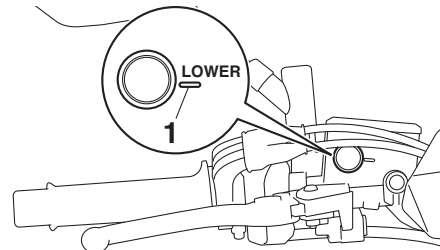

1. Repère de niveau minimum

## Frein arrière

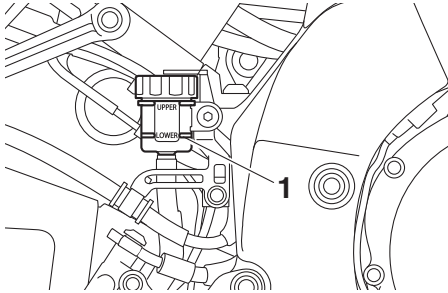

1. Repère de niveau minimum

**Liquide de frein spécifié :**  
DOT 4

FWA15991

### **AVERTISSEMENT**

Un entretien incorrect peut entraîner la perte de capacité de freinage. Prendre les précautions suivantes :

- Un niveau du liquide de frein insuffisant pourrait provoquer la formation de bulles d'air dans le circuit de freinage, ce qui réduirait l'efficacité des freins.
- Nettoyer le bouchon de remplissage avant de le retirer. Utiliser exclusivement du liquide de frein DOT 4 provenant d'un bidon neuf.
- Utiliser uniquement le liquide de

frein spécifié, sous peine de risquer d'abîmer les joints en caoutchouc, ce qui provoquerait une fuite.

- Toujours faire l'appoint avec un liquide de frein du même type que celui qui se trouve dans le circuit. L'ajout d'un liquide de frein autre que le DOT 4 risque de provoquer une réaction chimique nuisible.
- Veiller à ne pas laisser pénétrer d'eau dans le réservoir de liquide de frein. En effet, l'eau abaisserait nettement le point d'ébullition du liquide et pourrait provoquer un bouchon de vapeur ou "vapor lock".

FCA17641

### **ATTENTION**

Le liquide de frein risque d'endommager les surfaces peintes ou en plastique. Toujours essuyer soigneusement toute trace de liquide renversé.

L'usure des plaquettes de frein entraîne une baisse progressive du niveau du liquide de frein. Un niveau de liquide bas peut signaler l'usure des plaquettes ou la présence d'une fuite dans le circuit de frein ; il convient dès lors de contrôler l'usure des plaquettes et l'étanchéité du circuit de frein. Si le niveau du liquide de frein diminue soudainement, faire contrôler le véhicule par un

concessionnaire Yamaha avant de reprendre la route.

# Entretien périodique et réglage

FAU22733

## Changement du liquide de frein

Faire changer le liquide de frein par un concessionnaire Yamaha aux fréquences spécifiées dans le tableau des entretiens et graissages périodiques. Il convient également de faire remplacer les bagues d'étanchéité de maître-cylindre et d'étrier, ainsi que les durites de frein aux fréquences indiquées ci-dessous ou chaque fois qu'elles sont endommagées ou qu'elles fuient.

- Bagues d'étanchéité : Remplacer tous les deux ans.
- Durites de frein : Remplacer tous les quatre ans.

FAU22762

## Tension de la chaîne de transmission

Contrôler et, si nécessaire, régler la tension de la chaîne de transmission avant chaque départ.

FAU74251

### Contrôle de la tension de la chaîne de transmission

1. Dresser la moto sur sa béquille latérale.

### N.B.

Le contrôle et le réglage de la tension de la chaîne de transmission doit se faire sans charge aucune sur la moto.

2. Engager le point mort.
3. Mesurer la tension comme illustré.

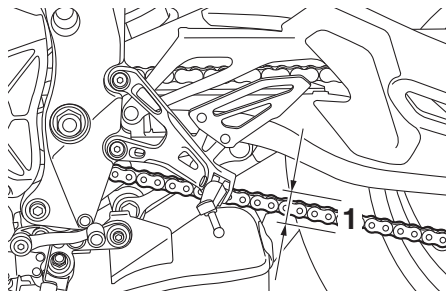

1. Tension de la chaîne de transmission

### Tension de la chaîne de transmission :

20.0–30.0 mm (0.79–1.18 in)

4. Si la tension de la chaîne de transmission est incorrecte, la régler comme suit. **ATTENTION: Une chaîne mal tendue impose des efforts excessifs au moteur et à d'autres pièces essentielles, et risque de sauter ou de casser. Pour éviter ce problème, veiller à ce que la tension de la chaîne de transmission soit toujours dans les limites spécifiées.**<sup>[FCA10572]</sup>

FAU74260

### Réglage de la tension de la chaîne de transmission

Consulter un concessionnaire Yamaha avant de régler la tension de la chaîne de transmission.

1. Desserrer l'écrou d'axe et le contre-écrou de part et d'autre du bras oscillant.
2. Pour tendre la chaîne de transmission, tourner la vis de réglage de la tension de chaque côté du bras oscillant dans le sens (a). Pour détendre la chaîne de transmission, tourner la vis de réglage de chaque côté du bras oscillant dans le sens (b), puis pousser la roue ar-

rière vers l'avant.

## N.B.

Se servir des repères d'alignement situés de part et d'autre du bras oscillant afin de régler les deux tendeurs de chaîne de transmission de façon identique, et donc, de permettre un alignement de roue correct.

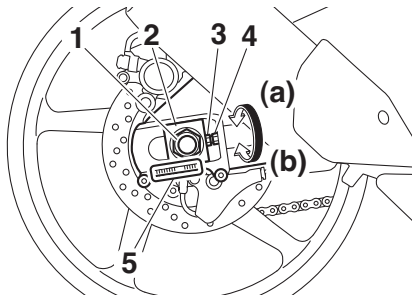

1. Écrou d'axe
  2. Tendeur de chaîne de transmission
  3. Vis de réglage de la tension de la chaîne de transmission
  4. Contre-écrou
  5. Repères d'alignement
3. Serrer l'écrou d'axe, puis serrer les contre-écrous à leur couple de serrage spécifique.

### Couples de serrage :

Écrou d'axe :

190 N·m (19 kgf·m, 137 lb·ft)

Contre-écrou :

16 N·m (1.6 kgf·m, 12 lb·ft)

4. S'assurer que les tendeurs de chaîne sont réglés de la même façon, que la tension de la chaîne est correcte, et que la chaîne se déplace sans accroc.

## Nettoyage et graissage de la chaîne de transmission

Il faut nettoyer et lubrifier la chaîne de transmission aux fréquences spécifiées dans le tableau des entretiens et graissages périodiques, sinon elle s'usera rapidement, surtout lors de la conduite dans les régions humides ou poussiéreuses. Entretien la chaîne de transmission comme suit.

FCA10584

### ATTENTION

Il faut lubrifier la chaîne de transmission après avoir lavé la moto et après avoir roulé sous la pluie ou des surfaces mouillées.

1. Laver la chaîne à l'aide de pétrole et d'une petite brosse à poils doux. **ATTENTION: Ne pas nettoyer la chaîne de transmission à la vapeur, au jet à forte pression ou à l'aide de dissolvants inappropriés, car cela endommagerait ses joints toriques.** [FCA11122]
2. Essuyer soigneusement la chaîne.
3. Lubrifier abondamment la chaîne avec un lubrifiant spécial pour chaîne à joints toriques. **ATTENTION: Ne pas utiliser de l'huile moteur ni tout autre lubrifiant, car ceux-ci pourraient contenir des additifs qui en-**

dommageraient les joints toriques de la chaîne de transmission.<sup>[FCA11112]</sup>

FAU23098

FAU23115

## Contrôle et lubrification des câbles

Il faut contrôler le fonctionnement et l'état de tous les câbles de commande avant chaque départ. Il faut en outre lubrifier les câbles et leurs extrémités quand nécessaire. Si un câble est endommagé ou si son fonctionnement est dur, le faire contrôler et remplacer, si nécessaire, par un concessionnaire Yamaha. **AVERTISSEMENT!** **Veiller à ce que les gaines de câble et les logements de câble soient en bon état, sans quoi les câbles vont rouiller rapidement, ce qui risquerait d'empêcher leur bon fonctionnement. Remplacer tout câble endommagé dès que possible afin d'éviter un accident.**<sup>[FWA10712]</sup>

### Lubrifiant recommandé :

Lubrifiant Yamaha pour câbles ou autre lubrifiant approprié

## Contrôle et lubrification de la poignée et du câble des gaz

Contrôler le fonctionnement de la poignée des gaz avant chaque départ. Il convient en outre de faire lubrifier le câble par un concessionnaire Yamaha aux fréquences spécifiées dans le tableau des entretiens et graissages périodiques.

Le câble des gaz est équipé d'un cache en caoutchouc. S'assurer que le cache est correctement en place. Le cache n'empêche pas parfaitement la pénétration d'eau, même lorsqu'il est monté correctement. Il convient donc de veiller à ne pas verser directement de l'eau sur le cache ou le câble lors du lavage du véhicule. En cas d'encrassement, essuyer le câble ou le cache avec un chiffon humide.

FAU44276

## Contrôle et lubrification de la pédale de frein et du sélecteur

Contrôler le fonctionnement de la pédale de frein et du sélecteur avant chaque départ et lubrifier les articulations quand nécessaire.

### Pédale de frein

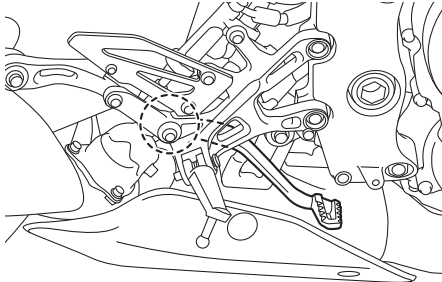

## Sélecteur au pied

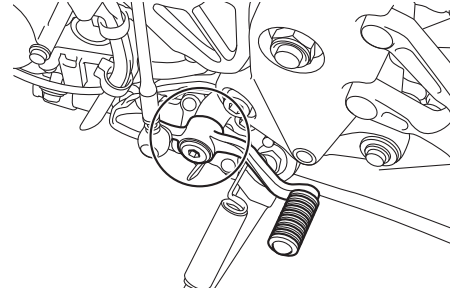

**Lubrifiant recommandé :**  
Graisse à base de savon au lithium

FAU23144

## Contrôle et lubrification des leviers de frein et d'embrayage

Contrôler le fonctionnement des leviers de frein et d'embrayage avant chaque départ et lubrifier les articulations de levier quand nécessaire.

### Levier de frein

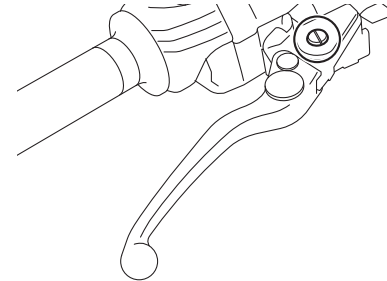

# Entretien périodique et réglage

## Levier d'embrayage

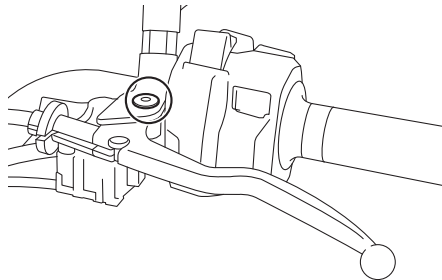

### Lubrifiants recommandés :

Levier de frein :

Graisse silicone

Levier d'embrayage :

Graisse à base de savon au lithium

FAU23203

## Contrôle et lubrification de la béquille latérale

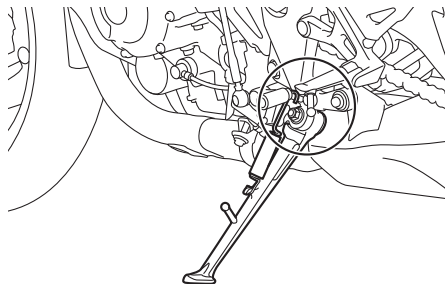

Contrôler le fonctionnement de la béquille latérale avant chaque départ et lubrifier son articulation et les points de contact des surfaces métalliques quand nécessaire.

FWA10732

### **⚠ AVERTISSEMENT**

Si la béquille latérale ne se déploie et ne se replie pas en douceur, la faire contrôler et, si nécessaire, réparer par un concessionnaire Yamaha. Une béquille latérale déployée risque de toucher le sol et de distraire le pilote, qui pourrait perdre le contrôle du véhicule.

### Lubrifiant recommandé :

Graisse à base de savon au lithium

FAUM1653

## Lubrification des pivots du bras oscillant

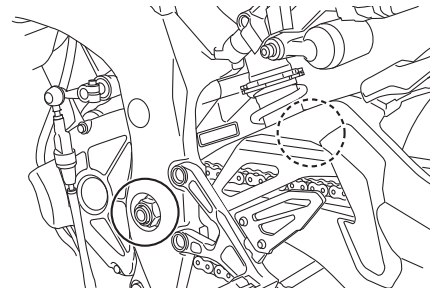

Faire contrôler les pivots du bras oscillant par un bras oscillant aux fréquences spécifiées dans le tableau des entretiens et graissages périodiques.

### Lubrifiant recommandé :

Graisse à base de savon au lithium



FAU23273

## Contrôle de la fourche

Il faut contrôler l'état et le fonctionnement de la fourche en procédant comme suit aux fréquences spécifiées dans le tableau des entretiens et graissages périodiques.

## Contrôle de l'état général

S'assurer que les tubes plongeurs ne sont ni griffés ni endommagés et que les fuites d'huile ne sont pas importantes.

## Contrôle du fonctionnement

1. Placer le véhicule sur un plan horizontal et veiller à ce qu'il soit dressé à la verticale. **AVERTISSEMENT! Pour éviter les accidents corporels, caler solidement le véhicule pour qu'il ne puisse se renverser.**<sup>[FWA10752]</sup>
2. Tout en actionnant le frein avant, appuyer fermement à plusieurs reprises sur le guidon afin de contrôler si la fourche se comprime et se détend en douceur.

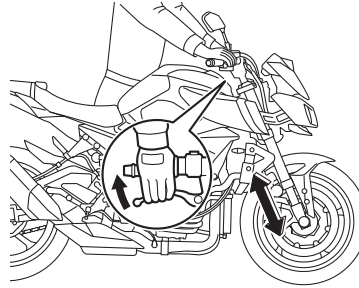

FCA10591

## ATTENTION

**Si la fourche est endommagée ou si elle ne fonctionne pas en douceur, la faire contrôler et, si nécessaire, réparer par un concessionnaire Yamaha.**

FAU23285

## Contrôle de la direction

Des roulements de direction usés ou desserrés peuvent représenter un danger. Il convient dès lors de vérifier le fonctionnement de la direction en procédant comme suit aux fréquences spécifiées dans le tableau des entretiens et graissages périodiques.

1. Soulever la roue avant. (Voir page 7-37.) **AVERTISSEMENT! Pour éviter les accidents corporels, caler solidement le véhicule pour qu'il ne puisse se renverser.**<sup>[FWA10752]</sup>
2. Maintenir la base des bras de fourche et essayer de les déplacer vers l'avant et l'arrière. Si un jeu quelconque est ressenti, faire contrôler et, si nécessaire, réparer la direction par un concessionnaire Yamaha.

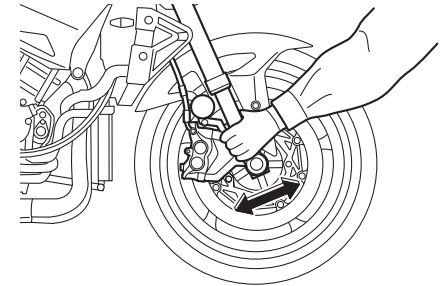

# Entretien périodique et réglage

## Contrôle des roulements de roue

FAU23292

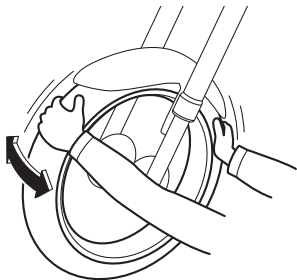

Contrôler les roulements de roue avant et arrière aux fréquences spécifiées dans le tableau des entretiens et graissages périodiques. Si le moyeu de roue a du jeu ou si la roue ne tourne pas régulièrement, faire contrôler les roulements de roue par un concessionnaire Yamaha.

7

## Batterie

FAU50292

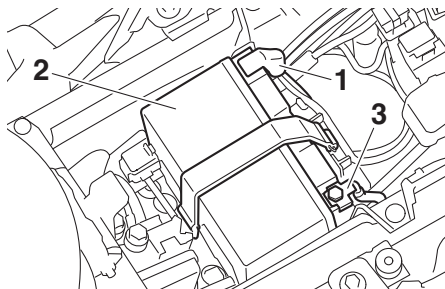

1. Câble positif de batterie (rouge)
2. Batterie
3. Câble négatif de batterie (noir)

La batterie se trouve sous la selle. (Voir page 4-22.)

La batterie de ce véhicule est de type plomb-acide à régulation par soupape (VR-LA). Il n'est pas nécessaire de contrôler le niveau d'électrolyte ni d'ajouter de l'eau distillée. Il convient toutefois de vérifier la connexion des câbles de batterie et de resserrer, si nécessaire.

FWA10761

### **AVERTISSEMENT**

- **L'électrolyte de batterie est extrêmement toxique, car l'acide sulfurique qu'il contient peut causer de graves brûlures. Éviter tout contact**

d'électrolyte avec la peau, les yeux ou les vêtements et toujours se protéger les yeux lors de travaux à proximité d'une batterie. En cas de contact avec de l'électrolyte, effectuer les PREMIERS SOINS suivants.

- **EXTERNE** : rincer abondamment à l'eau courante.
- **INTERNE** : boire beaucoup d'eau ou de lait et consulter immédiatement un médecin.
- **YEUX** : rincer à l'eau courante pendant 15 minutes et consulter rapidement un médecin.
- **Les batteries produisent de l'hydrogène, un gaz inflammable. Éloigner la batterie des étincelles, flammes, cigarettes, etc., et toujours veiller à bien ventiler la pièce où l'on recharge une batterie, si la charge est effectuée dans un endroit clos.**
- **TENIR TOUTE BATTERIE HORS DE PORTÉE DES ENFANTS.**

### Charge de la batterie

Confier la charge de la batterie à un concessionnaire Yamaha dès que possible si elle semble être déchargée. Ne pas oublier qu'une batterie se décharge plus rapidement si le véhicule est équipé d'accessoires électriques.

FCA16522

## ATTENTION

Recourir à un chargeur spécial à tension constante pour charger les batteries de type plomb-acide à régulation par sou-pape (VRLA). Le recours à un chargeur de batterie conventionnel endommagerait la batterie.

### Entreposage de la batterie

1. Quand le véhicule est remis pendant un mois ou plus, déposer la batterie, la recharger complètement et la ranger dans un endroit frais et sec.  
**ATTENTION: Avant de déposer la batterie, s'assurer de désactiver le contacteur à clé, puis débrancher le câble négatif avant de débrancher le câble positif.**<sup>[FCA16304]</sup>
2. Quand la batterie est remise pour plus de deux mois, il convient de la contrôler au moins une fois par mois et de la recharger quand nécessaire.
3. Charger la batterie au maximum avant de la remonter sur le véhicule.  
**ATTENTION: Avant de reposer la batterie, s'assurer de désactiver le contacteur à clé, puis brancher le câble positif avant de brancher le câble négatif.**<sup>[FCA16842]</sup>
4. Après avoir remonté la batterie, tou-

jours veiller à connecter correctement ses câbles aux bornes.

FCA16531

## ATTENTION

Toujours veiller à ce que la batterie soit chargée. Remiser une batterie déchargée risque de l'endommager de façon irréversible.

FAU73993

### Remplacement des fusibles

Le fusible principal et le fusible du moteur du système ABS se trouvent sous la selle. (Voir page 4-22.)

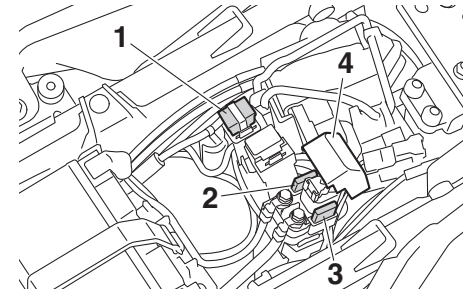

1. Fusible principal
2. Fusible du moteur ABS
3. Fusible de rechange du moteur ABS
4. Cache du relais de démarreur

### Pour accéder au fusible du moteur du système ABS

1. Déposer la selle.
2. Déposer le couvercle du relais de démarreur en le tirant vers le haut.

# Entretien périodique et réglage

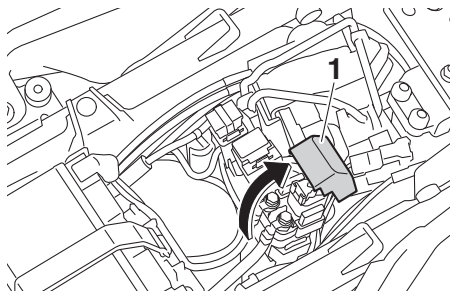

1. Cache du relais de démarreur

Les boîtiers à fusibles se trouvent derrière les caches latéraux gauches. Ils contiennent les fusibles protégeant les circuits individuels.

Pour accéder aux boîtiers à fusibles, déposer puis réinstaller les caches latéraux gauches A et B comme suit.

1. Retirer les rivets démontables, puis retirer le cache latéral gauche A.

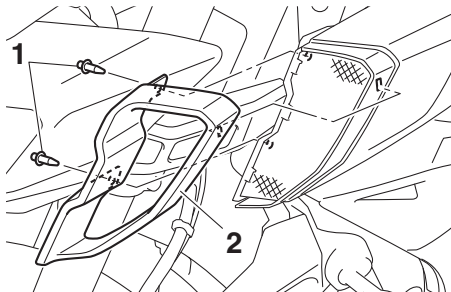

1. Rivet démontable
2. Cache latéral gauche A

## N.B.

Les rivets démontables sont retirés en enfonçant la goupille centrale, puis en extrayant le rivet.

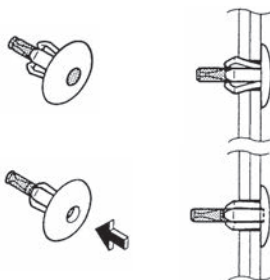

2. Retirer les vis et les rondelles, puis retirer le cache latéral gauche B.

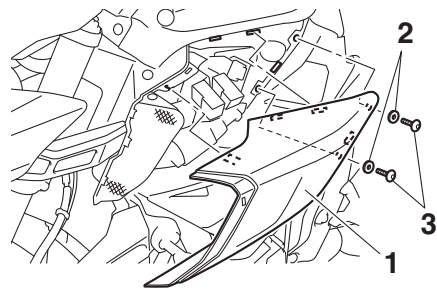

1. Cache latéral gauche B
2. Rondelle
3. Vis

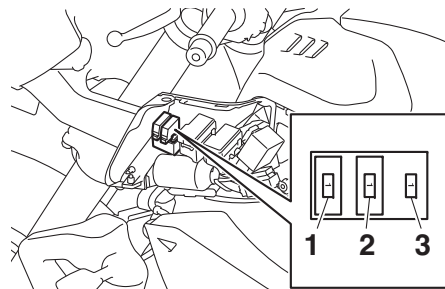

1. Fusible de feu stop
2. Fusible du régulateur de vitesse
3. Fusible de rechange

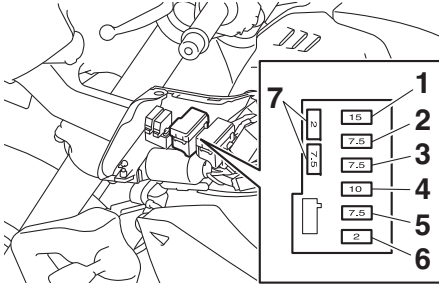

1. Fusible d'allumage
2. Fusible du système de signalisation
3. Fusible du boîtier de commande électronique du système ABS
4. Fusible de phare
5. Fusible des feux de détresse
6. Fusible de borne 1 (pour la prise pour accessoire CC)
7. Fusible de rechange

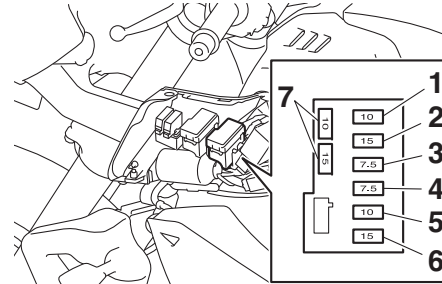

1. Fusible du solénoïde d'ABS
  2. Fusible du système d'injection de carburant
  3. Fusible de papillon des gaz électronique
  4. Fusible de sauvegarde
  5. Fusible du ventilateur de radiateur auxiliaire
  6. Fusible du moteur du ventilateur de radiateur
  7. Fusible de rechange
3. Remettre les caches en place.  
4. Remettre les rondelles, vis et rivets démontables en place.

## N.B.

Les rivets démontables sont montés en poussant la goupille centrale jusqu'à la faire sortir, en insérant le rivet dans le cache, puis en poussant la goupille centrale jusqu'à ce qu'elle affleure la tête du rivet.

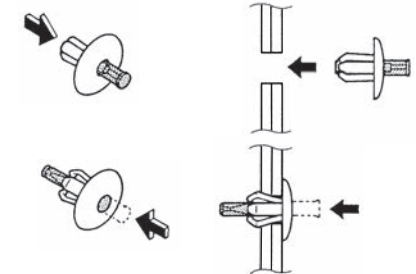

Si un fusible est grillé, le remplacer comme suit.

1. Tourner la clé de contact sur "OFF" et éteindre le circuit électrique concerné.
2. Déposer le fusible grillé et le remplacer par un fusible neuf de l'intensité spécifiée. **AVERTISSEMENT! Ne pas utiliser de fusible de calibre supérieur à celui recommandé afin d'éviter de gravement endommager l'installation électrique, voire de provoquer un incendie.**<sup>[FWA15132]</sup>

# Entretien périodique et réglage

## Fusibles spécifiés :

- Fusible principal:  
50.0 A
- Fusible de borne 1:  
2.0 A
- Fusible de phare:  
10.0 A
- Fusible du système de signalisation:  
7.5 A
- Fusible d'allumage:  
15.0 A
- Fusible du moteur du ventilateur de radiateur:  
15.0 A
- Fusible du moteur du ventilateur de radiateur auxiliaire:  
10.0 A
- Fusible du moteur ABS:  
30.0 A
- Fusible des feux de détresse:  
7.5 A
- Fusible de l'ECU ABS:  
7.5 A
- Fusible du solénoïde d'ABS:  
10.0 A
- Fusible du système d'injection de carburant:  
15.0 A
- Fusible de sauvegarde:  
7.5 A
- Fusible de papillon des gaz électronique:  
7.5 A
- Fusible feux de stop:  
1.0 A
- Fusible du régulateur de vitesse:  
1.0 A

3. Tourner la clé de contact sur "ON" et allumer le circuit électrique concerné afin de vérifier si le dispositif électrique fonctionne.
4. Si le fusible neuf grille immédiatement, faire contrôler l'installation électrique par un concessionnaire Yamaha.

## Système d'éclairage du véhicule

FAU72980

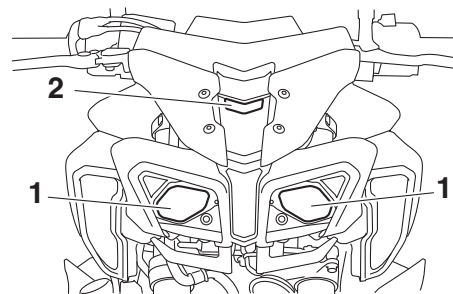

1. Phare
2. Veilleuse

Ce modèle est équipé d'un système d'éclairage entièrement à DEL. Aucune ampoule du véhicule ne peut être remplacée par l'utilisateur.

Si une ampoule ne s'allume pas, vérifier les fusibles et faire contrôler le véhicule par un concessionnaire Yamaha.

FCA16581

### **ATTENTION**

**Ne pas coller de pellicules colorées ni autres adhésifs sur la lentille du phare.**

## Calage de la moto

FAU67131

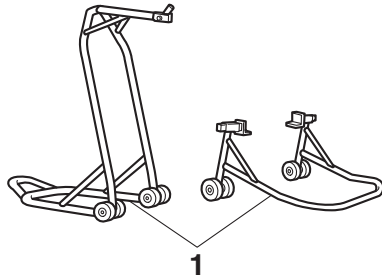

1. Béquille d'atelier (exemple)

Ce modèle n'étant pas équipé d'une béquille centrale, utiliser une béquille d'atelier avant de démonter une roue ou avant d'effectuer tout autre travail qui requiert de redresser la moto à la verticale. S'assurer que la moto est stable et à la verticale avant de commencer l'entretien.

## Diagnostic de pannes

FAU25872

Bien que les véhicules Yamaha subissent une inspection rigoureuse à la sortie d'usine, une panne peut toujours survenir. Toute défaillance des systèmes d'alimentation, de compression ou d'allumage, par exemple, peut entraîner des problèmes de démarrage et une perte de puissance.

Les schémas de diagnostic de pannes ci-après permettent d'effectuer rapidement et en toute facilité le contrôle de ces pièces essentielles. Si une réparation quelconque est requise, confier la moto à un concessionnaire Yamaha, car ses techniciens qualifiés disposent des connaissances, du savoir-faire et des outils nécessaires à son entretien adéquat.

Pour tout remplacement, utiliser exclusivement des pièces Yamaha d'origine. En effet, les pièces d'autres marques peuvent sembler identiques, mais elles sont souvent de moindre qualité. Ces pièces s'useront donc plus rapidement et leur utilisation pourrait entraîner des réparations onéreuses.

FWA15142

### **AVERTISSEMENT**

**Lors de la vérification du circuit d'alimentation, ne pas fumer, et s'assurer de l'absence de flammes nues ou d'étin-**

**celles à proximité, y compris de vieilles de chauffe-eau ou de chaudières. L'essence et les vapeurs d'essence peuvent s'enflammer ou exploser, et provoquer des blessures et des dommages matériels graves.**

# Entretien périodique et réglage

FAU42505

## Schémas de diagnostic de pannes

### Problèmes de démarrage ou mauvais rendement du moteur

#### 1. Carburant

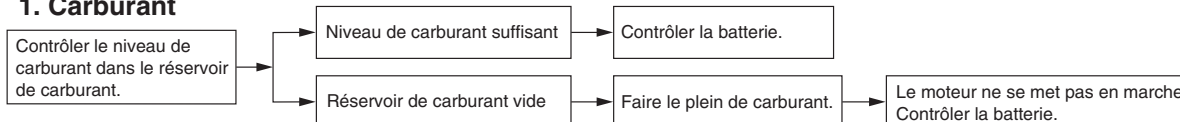

#### 2. Batterie

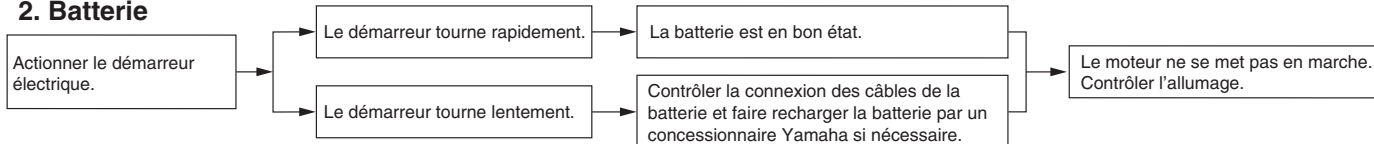

#### 3. Allumage

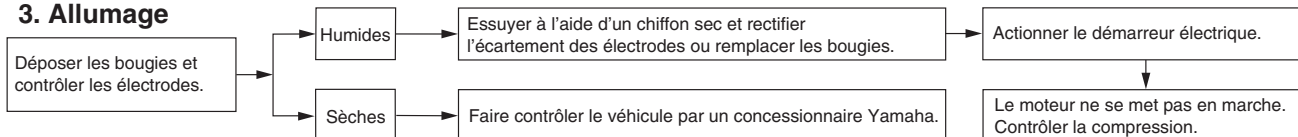

#### 4. Compression

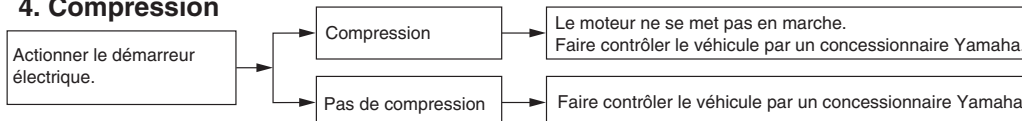



## Surchauffe du moteur

FWAT1041

### AVERTISSEMENT

- Ne pas enlever le bouchon du radiateur quand le moteur et le radiateur sont chauds. Du liquide chaud et de la vapeur risquent de jaillir sous forte pression et de provoquer des brûlures. Veiller à attendre que le moteur ait refroidi.
- Disposer un chiffon épais ou une serviette sur le bouchon du radiateur, puis le tourner lentement dans le sens inverse des aiguilles d'une montre jusqu'au point de détente afin de faire tomber la pression résiduelle. Une fois que le sifflement s'est arrêté, appuyer sur le bouchon tout en le tournant dans le sens inverse des aiguilles d'une montre, puis l'enlever.

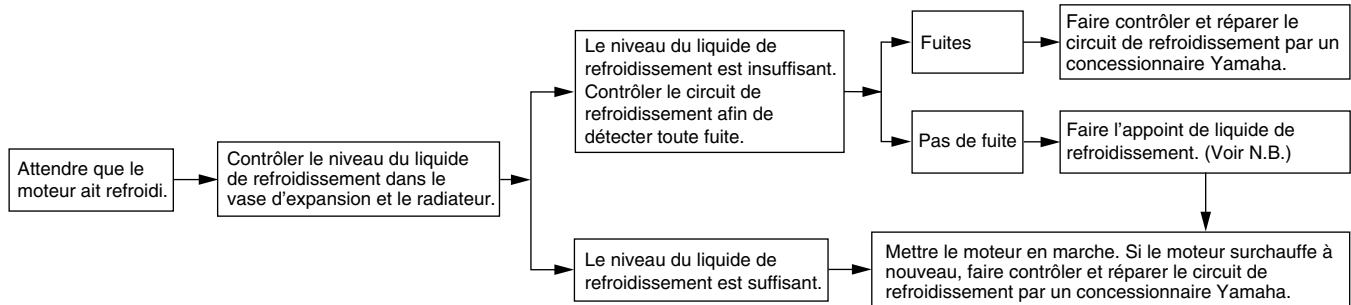

### N.B.

Si le liquide de refroidissement recommandé n'est pas disponible, on peut utiliser de l'eau du robinet, à condition de la remplacer dès que possible par le liquide prescrit.

# Soin et remisage de la moto

## Remarque concernant les pièces de couleur mate

FAU37834

FCA15193

### ATTENTION

Certains modèles sont équipés de pièces à finition mate. Demander conseil à un concessionnaire Yamaha au sujet des produits d'entretien à utiliser avant de procéder au nettoyage du véhicule. L'emploi de brosses, de produits chimiques mordants ou de détachants griffera ou endommagera la surface de ces pièces. Il convient également de ne pas enduire les pièces à finition mate de cire.

## Soin

Un des attraits incontestés d'une moto réside dans la mise à nu de son anatomie, ce qui est toutefois source de vulnérabilité. Rouille et corrosion peuvent apparaître, même sur des pièces de très bonne qualité. Si un tube d'échappement rouillé peut passer inaperçu sur une voiture, l'effet sur une moto est plutôt disgracieux. Un entretien adéquat régulier lui permettra non seulement de conserver son allure et son rendement et de prolonger sa durée de service, mais est également indispensable afin de conserver les droits de la garantie.

## Avant le nettoyage

1. Une fois le moteur refroidi, recouvrir la sortie du pot d'échappement à l'aide d'un sachet en plastique.
2. S'assurer que tous les bouchons, capuchons, couvercles et caches, ainsi que les fiches rapides et les connecteurs électriques, y compris les capuchons de bougie, sont fermement et correctement mis en place.
3. Éliminer les taches tenaces, telles que de l'huile carbonisée sur le carter moteur, à l'aide d'un dégraissant et d'une brosse en veillant à ne jamais en appliquer sur les joints, les pignons, la

FAU79030

chaîne de transmission et les axes de roue. Toujours rincer la crasse et le dégraissant à l'eau.

## Nettoyage

FCA24070

### ATTENTION

- Éviter d'utiliser des nettoyants pour roue acides puissants ou des dégraissants pour moteur. S'il s'avère nécessaire d'utiliser ce type de produit afin d'éliminer des taches tenaces, veiller à ne pas l'appliquer plus longtemps que prescrit. Rincer ensuite abondamment à l'eau, sécher immédiatement, puis vaporiser un produit anticorrosion.
- Un nettoyage incorrect peut endommager les pièces telles que les carénages et caches, le tableau de bord et l'afficheur, les roues, les lentilles des phares, les pièces en plastique ou fibres de carbone, etc., et les pots d'échappement. Nettoyer ces pièces en se servant exclusivement d'éponges ou de chiffons doux. Si toutefois on ne parvient pas à nettoyer parfaitement ces pièces, on peut ajouter un peu de détergent doux à l'eau. Bien veiller à rincer abondamment à

l'eau afin d'éliminer toute trace de détergent, car celui-ci abîmerait les pièces en plastique.

- Éviter tout contact de produits chimiques mordants sur les pièces en plastique ou le pot d'échappement. Ne pas utiliser des éponges ou chiffons imbibés de produits nettoyants abrasifs, de dissolvant ou diluant, d'essence, de dé-rouilleur, d'antirouille, d'antigel ou d'électrolyte.
- Ne pas utiliser des portiques de lavage à haute pression ou au jet de vapeur. Cela provoquerait des infiltrations d'eau qui endommageraient les pièces suivantes : joints (de roulements de roue et de bras oscillant, de fourche et des freins), composants électriques (fiches rapides, connecteurs, instruments, contacteurs et feux) et les mises à l'air.

## Après utilisation dans des conditions normales

Nettoyer la crasse à l'eau chaude additionnée de détergent doux et d'une éponge douce et propre, puis rincer abondamment à l'eau claire. Recourir à une brosse à dents ou à un goupillon pour nettoyer les pièces

difficile d'accès. Pour faciliter l'élimination des taches plus tenaces et des insectes, déposer un chiffon humide sur ceux-ci quelques minutes avant de procéder au nettoyage.

## Après utilisation sous la pluie, à proximité de la mer ou sur des routes salées

L'eau accentue l'effet corrosif du sel marin et du sel répandu sur les routes en hiver. Il convient dès lors d'effectuer les travaux suivants après chaque randonnée sous la pluie, à proximité de la mer ou sur des routes salées.

### **N.B.**

Il peut rester des traces du sel répandu sur les routes bien après la venue du printemps.

1. Nettoyer la moto à l'eau froide additionnée de détergent doux en veillant à ce que le moteur soit froid.

**ATTENTION: Ne pas utiliser d'eau chaude, car celle-ci augmenterait l'action corrosive du sel.** [FCA10792]

2. Après avoir séché la moto, la protéger de la corrosion en vaporisant un produit anticorrosion sur toutes ses surfaces métalliques, y compris les surfaces chromées ou nickelées, à l'exception du pot d'échappement en

titane.

## Nettoyage du pot d'échappement en titane

Ce modèle est équipé d'un pot d'échappement en titane. Celui-ci requiert les soins particuliers suivants.

- Nettoyer le pot d'échappement en titane exclusivement avec des chiffons ou éponges propres et doux et à l'eau additionnée de détergent doux. Si toutefois le détergent doux ne parvient pas à nettoyer parfaitement le pot d'échappement, on peut recourir à des produits alcalins et à une brosse à poils doux.
- Ne jamais recourir à des produits spéciaux pour nettoyer ce type de pot d'échappement, sous peine d'endommager sa finition.
- La graisse, même les petites quantités se trouvant sur les doigts ou sur des chiffons usagés, laissera des traces sur le pot d'échappement en titane. Éliminer celles-ci à l'aide d'un détergent doux.
- Noter qu'il est normal que la partie du tube d'échappement se trouvant à proximité du pot d'échappement subisse des décolorations dues à la chaleur et qu'il n'est pas possible d'éliminer ces taches.

# Soin et remisage de la moto

## Après le nettoyage

1. Sécher la moto à l'aide d'une peau de chamois ou d'un essuyeur absorbant.
2. Sécher immédiatement la chaîne de transmission et la lubrifier afin de prévenir la rouille.
3. Frotter les pièces en chrome, en aluminium ou en acier inoxydable à l'aide d'un produit d'entretien pour chrome.
4. Une bonne mesure de prévention contre la corrosion consiste à vaporiser un produit anticorrosion sur toutes les surfaces métalliques, y compris les surfaces chromées ou nickelées.
5. Les taches qui subsistent peuvent être nettoyées en pulvérisant de l'huile.
6. Retoucher les griffes et légers coups occasionnés par les gravillons, etc.
7. Appliquer de la cire sur toutes les surfaces peintes.
8. Veiller à ce que la moto soit parfaitement sèche avant de la remettre ou de la couvrir.

FWA11132



## AVERTISSEMENT

**Des impuretés sur les freins ou les pneus peuvent provoquer une perte de contrôle.**

- **S'assurer qu'il n'y a ni huile ni cire sur les freins et les pneus.**
- **Si nécessaire, nettoyer les disques**

**et les garnitures de frein à l'aide d'un produit spécial pour disque de frein ou d'acétone, et nettoyer les pneus à l'eau chaude et au détergent doux. Effectuer ensuite un test de conduite afin de vérifier le freinage et la prise de virages.**

FCA10801

## ATTENTION

- **Pulvériser modérément huile et cire et bien essuyer tout excès.**
- **Ne jamais enduire les pièces en plastique ou en caoutchouc d'huile ou de cire. Recourir à un produit spécial.**
- **Éviter l'emploi de produits de polissage mordants, car ceux-ci attaquent la peinture.**

## N.B.

- Pour toute question relative au choix et à l'emploi des produits d'entretien, consulter un concessionnaire Yamaha.
- Le lavage, la pluie ou l'humidité atmosphérique peut provoquer l'embuage de la lentille de phare. La buée devrait disparaître peu de temps après l'allumage du phare.

FAU26183

## Remisage

### Remisage de courte durée

Veiller à remettre la moto dans un endroit frais et sec. Si les conditions de remisage l'exigent (poussière excessive, etc.), couvrir la moto d'une housse poreuse. S'assurer que le moteur et le système d'échappement sont refroidis avant de couvrir la moto.

FCA10811

## ATTENTION

- **Entreposer la moto dans un endroit mal aéré ou la recouvrir d'une bâche alors qu'elle est mouillée provoqueront des infiltrations et de la rouille.**
- **Afin de prévenir la rouille, éviter l'entreposage dans des caves humides, des étables (en raison de la présence d'ammoniac) et à proximité de produits chimiques.**

### Remisage de longue durée

Avant de remettre la moto pour plusieurs mois :

1. Suivre toutes les instructions de la section "Soin" de ce chapitre.
2. Faire le plein de carburant et, si disponible, ajouter un stabilisateur de carburant afin d'éviter que le réservoir ne

rouille et que le carburant ne se dégrade.

3. Effectuer les étapes ci-dessous afin de protéger les cylindres, les segments, etc., de la corrosion.
  - a. Retirer les capuchons de bougie et déposer les bougies.
  - b. Verser une cuillerée à café d'huile moteur dans chaque orifice de bougie.
  - c. Remonter les capuchons de bougie sur les bougies, puis placer les bougies sur la culasse en veillant à ce que les électrodes soient mises à la masse. (Cette technique permettra de limiter la production d'étincelles à l'étape suivante.)
  - d. Faire tourner le moteur à plusieurs reprises à l'aide du démarreur. (Ceci permet de répartir l'huile sur la paroi des cylindres.)  
**AVERTISSEMENT! Avant de faire tourner le moteur, veiller à mettre les électrodes de bougie à la masse afin d'éviter la production d'étincelles, car celles-ci pourraient être à l'origine de dégâts et de brûlures.**[FWA10952]
  - e. Retirer le capuchon des bougies, puis remettre ensuite les bougies

et leur capuchon en place.

4. Lubrifier tous les câbles de commande ainsi que les articulations de tous les leviers, pédales, et de la béquille latérale et/ou centrale.
5. Vérifier et, si nécessaire, régler la pression de gonflage des pneus, puis élever la moto de sorte que ses deux roues ne reposent pas sur le sol. S'il n'est pas possible d'élever les roues, les tourner quelque peu chaque mois de sorte que l'humidité ne se concentre pas en un point précis des pneus.
6. Recouvrir la sortie du pot d'échappement à l'aide d'un sachet en plastique afin d'éviter toute infiltration d'eau.
7. Déposer la batterie et la recharger complètement. La conserver dans un endroit à l'abri de l'humidité et la recharger une fois par mois. Ne pas ranger la batterie dans un endroit excessivement chaud ou froid [moins de 0 °C (30 °F) ou plus de 30 °C (90 °F)]. Pour plus d'informations au sujet de l'entreposage de la batterie, se reporter à la page 7-32.

## N.B.

Effectuer toutes les réparations nécessaires avant de remettre la moto.

# Caractéristiques

## Dimensions:

- Longueur hors tout:  
2095 mm (82.5 in)
- Largeur hors tout:  
800 mm (31.5 in)
- Hauteur hors tout:  
1110 mm (43.7 in)
- Hauteur de la selle:  
825 mm (32.5 in)
- Empattement:  
1400 mm (55.1 in)
- Garde au sol:  
130 mm (5.12 in)
- Rayon de braquage minimum:  
3.3 m (10.83 ft)

## Poids:

- Poids à vide:  
210 kg (463 lb)

## Moteur:

- Cycle de combustion:  
4 temps
- Circuit de refroidissement:  
Refroidissement liquide
- Dispositif de commande des soupapes:  
Double ACT
- Disposition du ou des cylindres:  
En ligne
- Nombre de cylindres:  
4 cylindres
- Cylindrée:  
998 cm<sup>3</sup>
- Alésage × course:  
79.0 × 50.9 mm (3.11 × 2.00 in)

- Taux de compression:  
12.0 : 1
- Système de démarrage:  
Démarreur électrique
- Système de graissage:  
Carter humide

## Huile moteur:

- Marque recommandée:  
YAMALUBE
- Type:  
Entièrement synthétique
- Viscosités SAE:  
10W-40
- Classification d'huile moteur recommandée:  
API Service de type SG et au-delà, norme JASO MA
- Quantité d'huile moteur:  
Changement d'huile:  
3.90 L (4.12 US qt, 3.43 Imp.qt)  
Avec dépose du filtre à huile:  
4.10 L (4.33 US qt, 3.61 Imp.qt)

## Quantité de liquide de refroidissement:

- Vase d'expansion (jusqu'au repère de niveau maximum):  
0.25 L (0.26 US qt, 0.22 Imp.qt)
- Radiateur (circuit compris):  
2.25 L (2.38 US qt, 1.98 Imp.qt)

## Filtre à air:

- Élément du filtre à air:  
Élément en papier huilé

## Carburant:

- Carburant recommandé:  
Essence super sans plomb (essence-alcool [E10] acceptable)

- Capacité du réservoir:  
17 L (4.5 US gal, 3.7 Imp.gal)
- Quantité de la réserve:  
4.0 L (1.06 US gal, 0.88 Imp.gal)

## Injection de carburant:

- Corps de papillon d'accélération:  
Repère d'identification:  
B671 00

## Bougie(s):

- Fabricant/modèle:  
NGK/LMAR9E-J
- Écartement des électrodes:  
0.6–0.7 mm (0.024–0.028 in)

## Embrayage:

- Type d'embrayage:  
Humide, multidisque

## Transmission:

- Taux de réduction primaire:  
1.634 (67/41)
- Transmission finale:  
Chaîne
- Taux de réduction secondaire:  
2.688 (43/16)
- Type de boîte de vitesses:  
Prise constante, 6 rapports
- Rapport de démultiplication:  
1<sup>re</sup>:  
2.600 (39/15)  
2<sup>e</sup>:  
2.176 (37/17)  
3<sup>e</sup>:  
1.842 (35/19)  
4<sup>e</sup>:  
1.579 (30/19)

- 5<sup>e</sup>:  
1.381 (29/21)  
6<sup>e</sup>:  
1.250 (30/24)

## Châssis:

- Type de cadre:  
Simple berceau interrompu  
Angle de chasse:  
24.0 degrés  
Chasse:  
102 mm (4.0 in)

## Pneu avant:

- Type:  
Sans chambre (Tubeless)  
Taille:  
120/70ZR17M/C(58W)  
Fabricant/modèle:  
BRIDGESTONE/BATTLAX HYPERS-  
PORT S20F

## Pneu arrière:

- Type:  
Sans chambre (Tubeless)  
Taille:  
190/55ZR17M/C(75W)  
Fabricant/modèle:  
BRIDGESTONE/BATTLAX HYPERS-  
PORT S20R

## Charge:

- Charge maximale:  
170 kg (375 lb)  
\* (Poids total du pilote, du passager, du chargement et des accessoires)

## Pression de gonflage (contrôlée les pneus froids):

- 1 personne:  
Avant:  
250 kPa (2.50 kgf/cm<sup>2</sup>, 36 psi)  
Arrière:  
290 kPa (2.90 kgf/cm<sup>2</sup>, 42 psi)  
2 personnes:  
Avant:  
250 kPa (2.50 kgf/cm<sup>2</sup>, 36 psi)  
Arrière:  
290 kPa (2.90 kgf/cm<sup>2</sup>, 42 psi)

## Roue avant:

- Type de roue:  
Roue coulée  
Taille de jante:  
17M/C x MT3.50

## Roue arrière:

- Type de roue:  
Roue coulée  
Taille de jante:  
17M/C x MT6.00

## Frein avant:

- Type:  
Frein hydraulique à double disque  
Liquide de frein spécifié:  
DOT 4

## Frein arrière:

- Type:  
Frein hydraulique monodisque  
Liquide de frein spécifié:  
DOT 4

## Suspension avant:

- Type:  
Fourche télescopique  
Ressort:  
Ressort hélicoïdal  
Amortisseur:  
Amortisseur hydraulique  
Débattement de roue:  
120 mm (4.7 in)

## Suspension arrière:

- Type:  
Bras oscillant (suspension à liaison)  
Ressort:  
Ressort hélicoïdal  
Amortisseur:  
Amortisseur pneumatique/hydraulique  
Débattement de roue:  
120 mm (4.7 in)

## Partie électrique:

- Tension du système électrique:  
12 V  
Système d'allumage:  
Allumage électronique (TCI)  
Système de charge:  
Alternateur avec rotor à aimantation permanente

## Batterie:

- Modèle:  
YTZ10S  
Voltage, capacité:  
12 V, 8.6 Ah (10 HR)

# Caractéristiques

---

## Puissance d'ampoule:

Phare:  
LED  
Stop/feu arrière:  
LED  
Clignotant avant:  
LED  
Clignotant arrière:  
LED  
Veilleuse:  
LED  
Éclairage de la plaque d'immatriculation:  
LED  
Éclairage des instruments:  
LED  
Témoin de point mort:  
LED  
Témoin de feu de route:  
LED  
Témoin d'alerte de la pression d'huile:  
LED  
Témoin des clignotants:  
LED  
Témoin d'alerte de la température du liquide de refroidissement:  
LED  
Témoin d'avertissement de panne du moteur:  
LED  
Témoin d'alerte d'amortisseur de direction:  
LED  
Témoin d'avertissement du système ABS:  
LED  
Témoin du régulateur de vitesse "SET":  
LED

Témoin du régulateur de vitesse "ON":  
LED  
Témoin de l'immobilisateur antivol:  
LED  
Témoin de changement de vitesse:  
LED  
Témoin/témoin d'avertissement du système de régulation antipatinage:  
LED

## Fusible:

Fusible principal:  
50.0 A  
Fusible de borne 1:  
2.0 A  
Fusible de phare:  
10.0 A  
Fusible feux de stop:  
1.0 A  
Fusible du système de signalisation:  
7.5 A  
Fusible d'allumage:  
15.0 A  
Fusible du moteur du ventilateur de radiateur:  
15.0 A  
Fusible du moteur du ventilateur de radiateur auxiliaire:  
10.0 A  
Fusible des feux de détresse:  
7.5 A  
Fusible de l'ECU ABS:  
7.5 A  
Fusible du système d'injection de carburant:  
15.0 A

Fusible du moteur ABS:  
30.0 A  
Fusible du solénoïde d'ABS:  
10.0 A  
Fusible du régulateur de vitesse:  
1.0 A  
Fusible de sauvegarde:  
7.5 A  
Fusible de papillon des gaz électronique:  
7.5 A



FAU53562

## Numéros d'identification

Notez le numéro d'identification du véhicule, le numéro de série du moteur et les codes figurant sur l'étiquette de modèle dans les espaces prévus ci-dessous. Ces numéros d'identification sont nécessaires à l'enregistrement du véhicule auprès des autorités locales et à la commande de pièces détachées auprès d'un concessionnaire Yamaha.

NUMÉRO D'IDENTIFICATION DU VÉHICULE :

NUMÉRO DE SÉRIE DU MOTEUR :

RENSEIGNEMENTS FOURNIS SUR L'ÉTIQUETTE DU MODÈLE :

FAU26401

## Numéro d'identification du véhicule

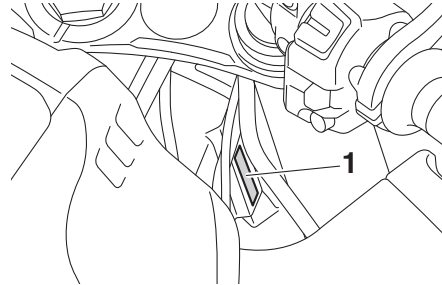

1. Numéro d'identification du véhicule

Le numéro d'identification du véhicule est poinçonné sur le tube de direction. Inscrive ce numéro à l'endroit prévu.

**N.B.** \_\_\_\_\_

Le numéro d'identification du véhicule sert à identifier la moto et, selon les pays, est requis lors de son immatriculation.

\_\_\_\_\_

FAU26442

## Numéro de série du moteur

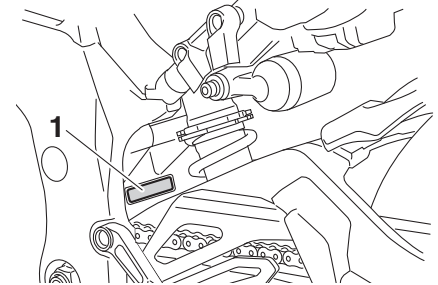

1. Numéro de série du moteur

Le numéro de série du moteur est poinçonné sur le carter moteur.

# Renseignements complémentaires

## Étiquette des codes du modèle

FAU26481

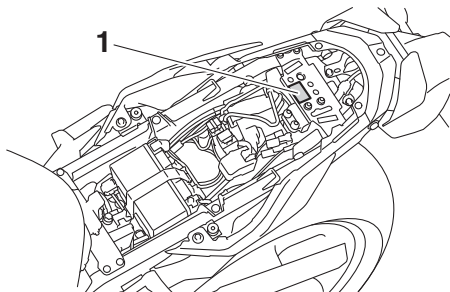

1. Étiquette des codes du modèle

L'étiquette des codes du modèle est collée sur le cadre, sous la selle. (Voir page 4-22.) Inscrire les renseignements repris sur cette étiquette dans l'espace prévu à cet effet. Ces renseignements seront nécessaires lors de la commande de pièces de rechange auprès d'un concessionnaire Yamaha.

## Connecteur de diagnostic

FAU69910

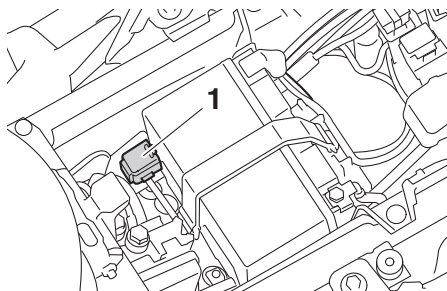

1. Connecteur de diagnostic

Le connecteur de diagnostic est situé comme indiqué.

## Enregistrement de données relatives au véhicule

FAU74701

Le boîtier de commande électronique de ce modèle enregistre certaines données relatives au véhicule pour faciliter le diagnostic des dysfonctionnements et également à des fins de recherche et développement. Ces données ne sont téléchargées que lorsqu'un outil de diagnostic des pannes Yamaha spécial est fixé au véhicule, par exemple, lors de contrôles d'entretien ou de procédures de réparation.

Bien que les capteurs et les données enregistrées varient selon le modèle, les données principales sont les suivantes :

- État du véhicule et données de performances du moteur
- Données relatives à l'injection de carburant et aux émissions

Yamaha ne divulguera pas ces données à un tiers sauf dans les cas suivants :

- Avec l'accord du propriétaire du véhicule
- Lorsque la loi l'y oblige
- Pour utilisation par Yamaha dans le cadre d'un litige
- À des fins de recherche d'ordre général réalisée par Yamaha lorsque les

## **Renseignements complémentaires**

---

données ne concernent pas un véhicule individuel ni un propriétaire

# Index

## A

- Absorbeur de vapeurs d'essence .....7-11
- Accessoires, connexion .....4-28
- Avertisseur, contacteur .....4-4

## B

- Bagages, supports de sangle de fixation .....4-27
- Batterie.....7-32
- Béquille latérale .....4-29
- Béquille latérale, contrôle et lubrification .....7-30
- Bloc de compteurs multifonctions .....4-8
- Bougies, contrôle .....7-10
- Bras oscillant, lubrification des pivots .....7-30

## C

- Câbles, contrôle et lubrification.....7-28
- Calage de la moto .....7-37
- Caractéristiques .....9-1
- Caractéristiques particulières.....3-1
- Carburant .....4-19
- Carburant, économies.....6-3
- Chaîne de transmission, nettoyage et graissage .....7-27
- Chaîne de transmission, tension.....7-26
- Clignotants, contacteur .....4-4
- Combiné ressort-amortisseur, réglage....4-25
- Combinés de contacteurs .....4-3
- Connecteur de diagnostic .....10-2
- Consignes de sécurité .....1-1
- Contacteur à clé/serrure antivol .....4-2
- Contacteur de mode de conduite.....4-5
- Contacteur du système de régulation antipatinage .....4-4
- Contacteur SELECT .....4-4

- Contacteur Stop/Run/Start (arrêt/marche/démarrage) .....4-4
- Coupe-circuit d'allumage .....4-29

## D

- Démarrage du moteur .....6-1
- Dépannage, schémas de diagnostic .....7-38
- Direction, contrôle.....7-31
- D-mode (mode de conduite).....3-3
- Durite de trop-plein du réservoir de carburant .....4-21

## E

- Emplacement des éléments .....2-1
- Enregistrement de données, véhicule .....10-2
- Entretien du système de contrôle des gaz d'échappement.....7-3
- Entretiens et graissages périodiques .....7-5
- Étiquette des codes du modèle .....10-2
- EXUP .....4-28

## F

- Feu stop, contacteurs .....7-23
- Feux de détresse, contacteur .....4-4
- Filtre à air, élément.....7-18
- Fourche, contrôle .....7-31
- Fourche, réglage .....4-23
- Frein, contrôle de la garde du levier .....7-23
- Frein, levier.....4-17
- Frein, pédale.....4-17
- Fusibles, remplacement .....7-33

## G

- Garde du levier d'embrayage, réglage ....7-22

## H

- Huile moteur et cartouche du filtre à huile.....7-11

## I

- Immobilisateur antivol .....4-1
- Inverseur feu de route/feu de croisement/Contacteur d'appel de phare.....4-4

## J

- Jeu des soupapes .....7-19

## L

- Levier d'embrayage.....4-16
- Leviers de frein et d'embrayage, contrôle et lubrification .....7-29
- Liquide de frein, changement.....7-26
- Liquide de frein, contrôle du niveau .....7-24
- Liquide de refroidissement .....7-14
- Liquide de refroidissement, témoin de température .....4-6

## M

- Moteur, numéro de série .....10-1

## N

- Numéros d'identification .....10-1

## P

- Pannes, diagnostic.....7-37
- Pédale de frein et sélecteur, contrôle et lubrification.....7-29
- Pièces de couleur mate.....8-1
- Plaquettes de frein, contrôle .....7-24
- Pneus .....7-19
- Poignée des gaz, contrôle de la garde....7-18
- Poignée et câble des gaz, contrôle et lubrification.....7-28
- Pot catalytique.....4-22

## R

- Ralenti du moteur, contrôle .....7-18
- Régulateur de vitesse .....3-1

Régulateur de vitesse, contacteurs .....	4-4	Voyants et témoins d'alerte .....	4-5
Remisage .....	8-3		
Réservoir de carburant, bouchon .....	4-19		
Rodage du moteur .....	6-3		
Roues .....	7-22		
Roulements de roue, contrôle .....	7-32		
<b>S</b>			
Sélecteur au pied .....	4-17		
Selle .....	4-22		
Soin .....	8-1		
Stationnement .....	6-4		
Système ABS .....	4-18		
Système d'éclairage du véhicule .....	7-36		
Système de passage rapide des rapports .....	3-6		
Système de régulation antipatinage .....	3-4		
<b>T</b>			
Témoin d'alerte d'amortisseur de direction .....	4-7		
Témoin d'alerte de la pression d'huile .....	4-5		
Témoin d'alerte de panne du moteur .....	4-6		
Témoin d'alerte du système ABS .....	4-7		
Témoin de changement de vitesse .....	4-7		
Témoin de feu de route .....	4-5		
Témoin de l'immobilisateur antivol .....	4-7		
Témoin du point mort .....	4-5		
Témoin du système de régulation antipatinage .....	4-7		
Témoins des clignotants .....	4-5		
Témoins du régulateur de vitesse .....	4-6		
Trousse de réparation .....	7-2		
<b>V</b>			
Véhicule, numéro d'identification .....	10-1		
Vitesses, sélection .....	6-2		





