



HANDLEIDING

# FJR1300AS

MOTORFIETS

 Lees deze handleiding aandachtig door voordat u deze machine gaat gebruiken.

# *FJR1300D-AS*

B95-F8199-D2

 **Lees deze handleiding aandachtig door voordat u deze machine gaat gebruiken. Deze handleiding dient bij de machine te blijven als deze wordt verkocht.**

## Voor Europa

Conformiteitsverklaring:

Hierbij verklaart YAMAHA MOTOR ELECTRONICS Co., Ltd dat de radioapparatuur van het type STARTBLOKKERING, 1MC-21, in overeenstemming is met Richtlijn 2014/53/EU.

De volledige tekst van de EU-conformiteitsverklaring kan worden geraadpleegd op het volgende internetadres:

[https://global.yamaha-motor.com/eu\\_doc/](https://global.yamaha-motor.com/eu_doc/)

Frequentieband: 134.2 kHz

Maximaal radiofrequentievermogen: 49.0 [dB $\mu$ V/m]

Fabrikant:

YAMAHA MOTOR ELECTRONICS Co., Ltd

1450-6 Mori, Mori-machi, Shuchi-Gun, Shizuoka, 437-0292 Japan

Importeur:

YAMAHA MOTOR EUROPE N.V.

Koolhovenlaan 101, 1119 NC Schiphol-Rijk, 1117 ZN, Schiphol, Nederland

## Voor Zuid-Afrika



Welkom in de wereld van Yamaha!

Als eigenaar van de FJR1300D-AS profiteert u van de enorme ervaring en technische kennis van Yamaha op het gebied van het ontwerpen en fabriceren van hoogwaardige producten, waarmee Yamaha zijn reputatie van betrouwbaarheid heeft verworven.

Neem rustig de tijd om deze handleiding aandachtig door te lezen, zodat u plezier zult hebben van alle functies van uw FJR1300D-AS. De Handleiding geeft instructies voor de bediening, inspectie en het onderhoud van de machine en beschrijft hoe u uzelf en anderen kunt beschermen tegen persoonlijk letsel of schade.

Verder helpen allerlei tips in deze handleiding om uw machine in optimale conditie te houden. Als er ten slotte toch nog vragen zijn, aarzel dan niet en neem contact op met de Yamaha dealer.

Het Yamaha team wenst u veilig en plezierig rijden toe. En vergeet niet, veiligheid voor alles! Yamaha werkt voortdurend aan verbeteringen ten aanzien van productontwerp en kwaliteit. Om deze reden kan soms sprake zijn van kleine tegenstrijdigheden tussen uw machine en de beschrijving ervan in deze handleiding, ook al bevat de handleiding de meest recente productinformatie ten tijde van publicatie. Als u vragen hebt over deze handleiding, neem dan contact op met uw Yamaha dealer.

## **WAARSCHUWING**

---





**Lees deze handleiding aandachtig helemaal door voordat u deze machine gaat gebruiken.**

---

# Belangrijke informatie in de handleiding

DAU63350

Bijzonder belangrijke informatie is in deze handleiding gemarkeerd met de volgende aanduidingen:

	Dit is het Safety Alert-symbool. Het wordt gebruikt om u te waarschuwen voor risico's op persoonlijk letsel. Volg alle veiligheidsaanwijzingen bij dit symbool op om mogelijk letsel of overlijden te voorkomen.
	Een WAARSCHUWING duidt een gevaarlijke situatie aan die, indien niet vermeden, kan resulteren in ernstig letsel of overlijden.
	De aanduiding LET OP staat bij speciale voorzorgen die moeten worden genomen om schade aan de machine of andere eigendommen te voorkomen.
	De aanduiding OPMERKING staat bij belangrijke informatie die procedures kan vereenvoudigen of verhelderen.

\*Product en specificaties kunnen zonder voorafgaande aankondiging worden gewijzigd.

DAU36391

**FJR1300D-AS  
HANDLEIDING**  
©2020 door Yamaha Motor Co., Ltd.  
1e uitgave, augustus 2019  
Alle rechten voorbehouden.  
Elke vorm van herdruk  
of onbevoegd gebruik  
zonder schriftelijke toestemming van  
Yamaha Motor Co., Ltd.  
is uitdrukkelijk verboden.  
Gedrukt in Nederland.

# Inhoudsopgave

<b>Veiligheidsinformatie</b> .....	1-1
<b>Beschrijving</b> .....	2-1
Aanzicht linkerzijde.....	2-1
Aanzicht rechterzijde.....	2-2
Bedieningen en instrumenten .....	2-3
<b>Functies van instrumenten en bedieningselementen</b> .....	3-1
Startblokkeersysteem .....	3-1
Contactslot/stuurslot.....	3-2
Controlelampjes en waarschuwinglampjes.....	3-3
Cruise control.....	3-6
Multifunctionele meter.....	3-9
D-mode (rijmodus) .....	3-22
Stuurschakelaars.....	3-22
YCC-S-systeem .....	3-24
Schakelpedaal.....	3-25
Handschakelhendel.....	3-26
Remhendel .....	3-26
Rempedaal .....	3-27
ABS .....	3-27
Tractieregeling.....	3-28
Tankdop .....	3-30
Brandstof.....	3-30
Overloopslang brandstoftank.....	3-32
Uitlaatkatalysator .....	3-32
Zadels.....	3-33
De hoogte van het bestuurderszadel verstellen .....	3-34
Opbergcompartiment.....	3-36
Accessoirebox.....	3-37
Aanpassen van de koplamphoogte.....	3-38
Stand van het stuur .....	3-39
Openen en sluiten van de ventilatieopeningen van de stroomlijnpanelen .....	3-39
Achteruitkijkspiegels .....	3-41
Vering voor en achter afstellen.....	3-41
Gelijkstroom aansluitcontact voor accessoires .....	3-45
Zijstandaard .....	3-46
Startspersysteem .....	3-47
Bochtenlichten .....	3-49

<b>Voor uw veiligheid – controles voor het rijden</b> .....	4-1
---	-----

<b>Gebruik en belangrijke rij-informatie</b> .....	5-1
Inrijperiode .....	5-1
De motor starten.....	5-2
Schakelen .....	5-3
Tips voor een zuinig brandstofverbruik .....	5-5
Parkeren.....	5-6

<b>Periodiek onderhoud en afstelling</b> .....	6-1
Gereedschapsset.....	6-2
Periodieke onderhoudsschema's ...	6-3
Periodiek onderhoudsschema van het uitstootcontrolesysteem .....	6-3
Algemeen smeer- en onderhoudsschema.....	6-5
Panelen verwijderen en aanbrengen .....	6-8
Controleren van de bougies .....	6-11
Filterbus .....	6-12
Motorolie en oliefilterpatroon.....	6-12
Waarom Yamalube .....	6-15
Cardanolie.....	6-15
Koelvloeistof .....	6-17
Luchtfilterelement .....	6-18
Stationair toerental controleren ...	6-19
De vrije slag van de gasgreep controleren .....	6-19
Klepspeling .....	6-20
Banden.....	6-20
Gietwielen .....	6-23
YCC-S-koppeling.....	6-23
Vrije slag van remhendel controleren .....	6-24
Remlichtschakelaars .....	6-24
Controleren van voor- en achterremblokken.....	6-25
De vloeistofniveaus van rem en YCC-S-koppeling controleren ...	6-26
De vloeistof voor rem en YCC-S-koppeling verversen.....	6-27
Kabels controleren en smeren.....	6-28

# Inhoudsopgave

---

Controleren en smeren van gasgreep en gaskabel.....	6-28
Controleren en smeren van rem- en schakelpedalen.....	6-29
De remhendel controleren en smeren .....	6-29
Middenbok en zijstandaard controleren en smeren .....	6-30
Voorvork controleren .....	6-30
Stuursysteem controleren .....	6-31
Controleren van wiellagers.....	6-31
Accu .....	6-32
Zekeringen vervangen .....	6-33
Voertuigverlichting.....	6-35
Problemen oplossen.....	6-35
Storingzoekschema.....	6-36
<b>Verzorging en stalling van de motorfiets</b> .....	7-1
Matkleur, let op.....	7-1
Onderhoud .....	7-1
Stallen.....	7-4
<b>Specificaties</b> .....	8-1
<b>Gebruikersinformatie</b> .....	9-1
Identificatienummers .....	9-1
Diagnosestekker .....	9-2
Registratie van voertuiggegevens.....	9-2
<b>Index</b> .....	10-1

DAU1028C

### Wees een verantwoordelijke eigenaar

Als eigenaar van de machine bent u verantwoordelijk voor de veilige en juiste bediening ervan.

Motorfietsen zijn tweewielige voertuigen.

Voor een veilig gebruik zijn de toepassing van de juiste rijtechnieken en de ervaring van de bestuurder van belang. Elke bestuurder moet bekend zijn met de volgende vereisten alvorens met deze motorfiets te gaan rijden.

Hij of zij moet:

- Door een competente informatiebron grondig zijn ingelicht over alle aspecten van het motorrijden.
- Zich houden aan de waarschuwingen en onderhoudseisen zoals vermeld in deze Gebruikershandleiding.
- Grondig getraind zijn in veilige en correcte rijtechnieken.
- Gebruikmaken van professionele technische service, zoals aangegeven in deze Gebruikershandleiding en/of wanneer de mechanische condities dit vereisen.
- Ga nooit rijden met een motorfiets zonder passende rijopleiding of instructies. Neem rijlessen. Beginners moeten les krijgen van een gediplomeerd instructeur. Neem contact op met een bevoegde motorfietsdealer voor informatie over rijlessen bij u in de buurt.

### Veilig rijden

Voer vóór elke rit de controles voor het rijden uit om u ervan te verzekeren dat de machine in veilige staat verkeert. Onvoldoende inspectie of onderhoud van de machine vergroot het risico op ongeval of schade. Zie pagina 4-1 voor een lijst met controles voor het rijden.

- Deze motorfiets is gebouwd voor het vervoer van de bestuurder plus een passagier.
- Het niet opmerken en herkennen van motorfietsen door andere weggebruikers vormt de belangrijkste oorzaak van auto-/motorongevallen. Vaak worden ongevallen veroorzaakt doordat een autobestuurder de motor niet heeft gezien. Zorg dat u opvalt, dat blijkt het meest effectief om het risico op een dergelijk type ongeval te verminderen.

#### Dus:

- Draag een jack in felle kleuren.
- Wees extra voorzichtig bij het naderen en passeren van kruisingen, daar doen ongelukken met motorfietsen zich namelijk het meest voor.
- Ga daar rijden waar andere weggebruikers u kunnen zien. Ga niet rijden in de dode zichthoek van een andere weggebruiker.
- Pleeg nooit onderhoud aan een motorfiets zonder voldoende kennis. Neem contact op met een bevoegde motorfietsdealer voor informatie over het basisonderhoud van een motorfiets. Bepaalde onderhoudswerkzaamheden kunnen alleen worden uitgevoerd door gediplomeerd personeel.
- Bij veel ongevallen zijn onervaren bestuurders betrokken. Veelal zijn bestuurders die bij een ongeval betrokken waren zelfs niet in het bezit van een geldig motorrijbewijs.
  - Zorg dat u bekwaam bent om te rijden en leen uw motorfiets alleen uit aan ervaren motorrijders.
  - Weet wat u wel en niet aankunt. Door rekening te houden met uw beperkingen helpt u ongelukken voorkomen.

- We raden aan om het motorrijden te oefenen op plekken waar geen verkeer is, totdat u grondig bekend bent met de motor en zijn bediening.
- Ongelukken worden vaak veroorzaakt door een fout van de motorbestuurder. Veel bestuurders houden bij het ingaan van een bocht een te hoge rijnsnelheid aan of gaan onvoldoende schuinliggen voor de rijnsnelheid, waardoor ze wijd uit de bocht komen.
- Neem altijd de maximumsnelheid in acht en rijd nooit sneller dan de wegcondities en het verkeer toestaan.
- Geef altijd richting aan voordat u afslaat of van rijstrook wisselt. Zorg dat andere weggebruikers u kunnen zien.
- De zithouding van de bestuurder en de passagier is belangrijk voor een goede besturing.
  - De bestuurder moet tijdens het rijden beide handen aan het stuur houden en beide voeten op de bestuurdersvoetsteunen, om zo de macht over het stuur te behouden.
  - De passagier hoort steeds de bestuurder, de zadelband of de handgreep, indien aanwezig, met beide handen vast te houden en beide voeten op de passagiersvoetsteunen te houden. Neem nooit een passagier mee die niet in staat is om beide voeten stevig op de passagiersvoetsteunen te zetten.
- Rijd nooit onder invloed van alcohol of andere drugs.
- Deze motorfiets is uitsluitend ontworpen voor gebruik op verharde wegen. De machine is niet bedoeld voor off-roadgebruik.

## **Beschermende uitrusting**

Motorongelukken met dodelijke afloop treffen meestal hoofdletsel. Het dragen van een helm is de belangrijkste factor bij het voorkomen of reduceren van hoofdletsel.

- Draag altijd een goedgekeurde helm.
- Draag ook een vizier of een veiligheidsbril. Zonder oogbescherming kan uw zicht door de rijwind verslechteren, waardoor u gevaren mogelijk te laat opmerkt.
- Door een jack, stevige schoenen, een lange broek, handschoenen e.d. te dragen verkleint u de kans op schaafwonden of ontvellingen.
- Draag nooit loszittende kleding, deze kan blijven haken aan bedieningshandgrepen of door de wielen worden gegrepen en zo een ongeval of letsel veroorzaken.
- Draag altijd beschermende kleding die uw benen, enkels en voeten bedekt. De motor en het uitlaatsysteem kunnen tijdens en na het rijden zeer heet zijn en brandwonden veroorzaken.
- De hierboven vermelde voorzorgsmaatregelen gelden ook voor passagiers.

## **Vorkom koolmonoxidevergiftiging**

De uitlaatgassen van verbrandingsmotoren bevatten koolmonoxide, een dodelijk gas. Inademing van koolmonoxide kan hoofdpijn, duizeligheid, sufheid, misselijkheid, verwarring en uiteindelijk de dood veroorzaken.

Koolmonoxide is een kleurloos, reukloos, smaakloos gas dat ook aanwezig kan zijn als u geen uitlaatgassen ziet of ruikt. Het koolmonoxideniveau kan zeer snel oplopen, waardoor u het bewustzijn kunt verliezen en uzelf niet meer kunt redden. In afgesloten of slecht geventileerde ruimtes kunnen dodelijke hoeveelheden koolmonoxide dagenlang blijven hangen. Als u



symptomen van koolmonoxidevergiftiging ervaart, verlaat de ruimte dan onmiddellijk, ga naar de open lucht en ROEP MEDISCHE HULP IN.

- Laat de motor niet binnen draaien. Zelfs als u ventileert met ventilatoren of open ramen en deuren kan de hoeveelheid koolmonoxide snel oplopen tot gevaarlijke niveaus.
- Laat de motor niet draaien in slecht geventileerde of deels afgesloten ruimtes zoals schuren of garages.
- Laat de motor niet buiten draaien op plaatsen waar de uitlaatgassen in een gebouw kunnen worden getrokken via openingen zoals ramen en deuren.

## Beladen

Het monteren van accessoires of het vervoer van bagage kan een negatief effect hebben op de rijstabiliteit en het weggedrag als hierdoor de gewichtsverdeling van de motor verandert. Wees uiterst voorzichtig bij het monteren van accessoires of het beladen van uw motor, om zo mogelijke ongevallen te vermijden. Pas extra op wanneer u op een motor rijdt die beladen is of waaraan accessoires zijn gemonteerd. Hieronder volgen naast de informatie over accessoires enkele richtlijnen voor het beladen van uw motorfiets:

Het totale gewicht van de bestuurder, passagier, accessoires en bagage mag de maximale gewichtslimiet niet overschrijden. **Rijden met een te zwaar belaste machine kan leiden tot een ongeval.**

**Maximale belasting:**  
208 kg (459 lb)

Let op het volgende wanneer u tot deze gewichtslimiet belaaft:

- Het zwaartepunt van bagage en accessoires moet zo laag mogelijk liggen en zo dicht mogelijk bij de motor. Bevestig zware goederen zo dicht

mogelijk bij het midden van de machine en verdeel het gewicht zo gelijkmatig mogelijk over beide zijden om onbalans of instabiliteit te minimaliseren.

- Als gewicht gaat schuiven kan zich een plotselinge onbalans voordoen. Controleer voordat u gaat rijden of accessoires en bagage stevig aan de motor zijn bevestigd. Controleer de bevestigingspunten voor accessoires en bagage regelmatig.
  - Pas de vering aan de te vervoeren bagage aan (alleen voor modellen met instelbare vering) en controleer de toestand en spanning van uw banden.
  - Bevestig nooit omvangrijke of zware goederen aan het stuur, de voorvork of het voorwielspatbord. Dergelijke voorwerpen, inclusief bagage als slaapzakken, plunjezakken of tenten, kunnen een instabiel weggedrag of een te trage reactie op het stuur veroorzaken.
- **Deze machine is niet ontworpen voor het trekken van een aanhanger of bevestiging van een zijspan.**

## Originele Yamaha accessoires

De keuze van accessoires voor uw machine vormt een belangrijke beslissing. Originele Yamaha accessoires, die alleen verkrijgbaar zijn bij de Yamaha dealer, zijn door Yamaha ontwikkeld, getest en goedgekeurd voor gebruik op uw machine.

Veel bedrijven die niet zijn gelieerd aan Yamaha produceren onderdelen en accessoires of bieden aanpassingssets voor Yamaha voertuigen. Yamaha kan niet alle producten testen die deze bedrijven produceren. Om die reden kan Yamaha accessoires die niet door Yamaha zijn verkocht of wijzigingen die niet door zijn Yamaha zijn

# Veiligheidsinformatie

aangeraden niet goedkeuren of aanbevelen, zelfs niet als deze zijn verkocht en geenstalleerd door een Yamaha dealer.

1

## **In de handel verkrijgbare onderdelen, accessoires en aanpassingssets**

Hoewel er producten verkrijgbaar zijn die qua ontwerp en kwaliteit sterk lijken op originele Yamaha accessoires, dient u te beseffen dat sommige in de handel verkrijgbare accessoires of aanpassingssets niet geschikt zijn vanwege mogelijke veiligheidsrisico's voor uzelf of anderen. Het monteren van in de handel verkrijgbare producten of het verrichten van aanpassingen die de ontwerp- of bedieningskenmerken van uw machine wijzigen kan het risico op ernstig letsel of overlijden van uzelf of anderen vergroten. U bent verantwoordelijk voor letsel dat voortvloeit uit wijzigingen aan de machine.

Volg bij de montage van accessoires de onderstaande richtlijnen en die vermeld onder het kopje "Beladen".

- Monteer nooit accessoires en vervoer nooit bagage als deze een nadelige invloed hebben op de prestaties van uw motor. Inspecteer het accessoire zorgvuldig alvorens het te gebruiken om te waarborgen dat het de grondspeling of de hellinghoek op geen enkele manier vermindert, de veerweg, de stuuruitslag of de bediening niet beperkt en geen lampen of reflectors afdekt.
- Accessoires die aan of nabij het stuur of de voorvork zijn gemonteerd zullen mogelijk instabiliteit veroorzaken door een foutieve gewichtsverdeling of door aerodynamische effecten. Accessoires aan het stuur of nabij de voorvork moeten zo licht mogelijk zijn en tot een minimum worden beperkt.

- Omvangrijke accessoires kunnen door hun aerodynamisch effect van invloed zijn op de rijstabiliteit van de motor. De motor kan door rijwind worden opgetild of bij zijwind instabiel worden. Zulke accessoires kunnen ook instabiliteit veroorzaken terwijl u grote voertuigen inhaalt of door deze wordt ingehaald.
- Sommige accessoires dwingen de bestuurder om een andere dan de normale zitpositie in te nemen. Zo'n verkeerde zitpositie beperkt de bewegingsvrijheid van de bestuurder en kan een comfortabele bediening hinderen, zodat we dergelijke accessoires sterk afraden.
- Wees voorzichtig bij het aanbrengen van elektrische accessoires. Als elektrische accessoires de capaciteit van het elektrisch systeem van de motorfiets te boven gaan, kan zich een gevaarlijke elektrische storing voordoen waardoor de verlichting of de motor uitvalt.

## **In de handel verkrijgbare banden en velgen**

De banden en velgen die bij uw motorfiets werden geleverd, zijn ontworpen om de mogelijkheden van de motorfiets te ondersteunen en bieden de beste combinatie van rijprestaties, remvermogen en comfort. Andere banden, velgen, maten of combinaties zijn mogelijk niet geschikt. Zie pagina 6-20 voor de bandenspecificaties en informatie over het onderhouden en vervangen van uw banden.

## **De motorfiets vervoeren**

Volg de onderstaande instructies als u de motorfiets in een ander voertuig wilt vervoeren.

- Verwijder alle loszittende voorwerpen van de motorfiets.

- Controleer of de brandstofkraan (indien aanwezig) in de uitstand staat en er geen brandstoflekkage is.
- Schakel een versnelling in (bij modellen met een handgeschakelde versnellingsbak).
- Zet de motorfiets vast met spanbanden of andere geschikte banden aan stevige delen van de motorfiets, zoals het frame of de bovenste voorvorkklem (en niet aan, bijvoorbeeld, het stuur, de richtingaanwijzers of onderdelen die kunnen afbreken). Kies de plaats voor de spanbanden zorgvuldig om te voorkomen dat deze tijdens het transport schuurplekken op de lak veroorzaken.
- Zorg indien mogelijk dat de vering iets door de spanbanden wordt ingedrukt, zodat de motorfiets tijdens het transport niet overmatig kan stuiteren.

## Aanzicht linkerkzijde

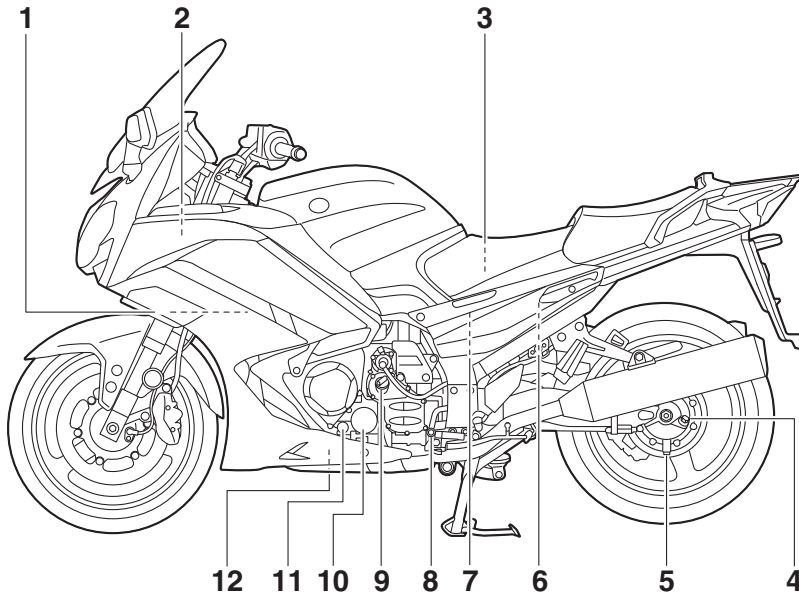

1. Koelvloeistofreservoir (pagina 6-17)
2. Accessoirebox (pagina 3-37)
3. Gereedschapset (pagina 6-2)
4. Vulplug cardanolie (pagina 6-15)
5. Aftapplug cardanolie (pagina 6-15)
6. Vloeistofreservoir voor YCC-S-koppeling (pagina 6-26)
7. Luchtfilterelement (pagina 6-18)
8. Schakelpedaal (pagina 3-25)
9. Olievuldop (pagina 6-12)
10. Oliefilterpatroon (pagina 6-12)
11. Kijkglas olieniveau (pagina 6-12)
12. Olieaftapplug (pagina 6-12)

## Aanzicht rechterzijde

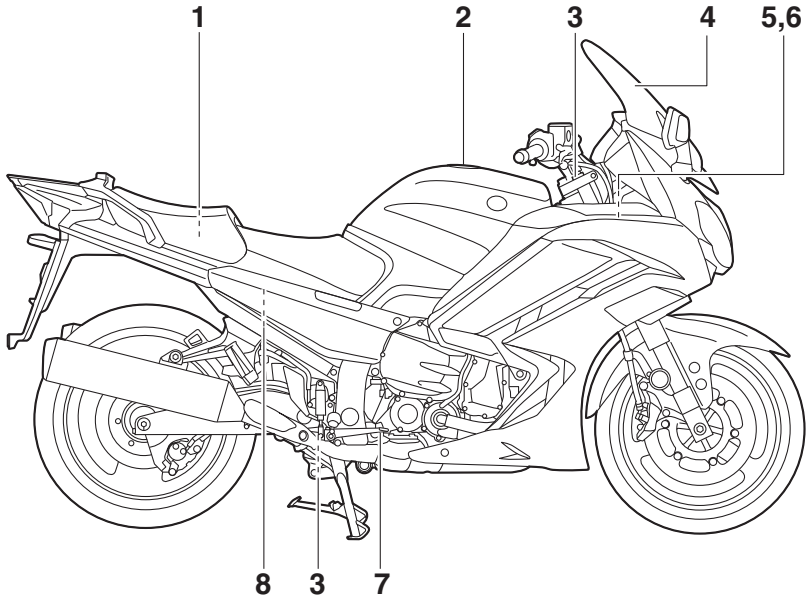

1. Opbergcompartiment (pagina 3-36)
2. Tankdop (pagina 3-30)
3. Elektronisch verstelbaar veringsysteem (pagina 3-41)
4. Kuipruit (pagina 3-12)
5. Zekeringen (pagina 6-33)
6. Accu (pagina 6-32)
7. Rempedaal (pagina 3-27)
8. Vloeistofreservoir achterrem (pagina 6-26)

## Bedieningen en instrumenten

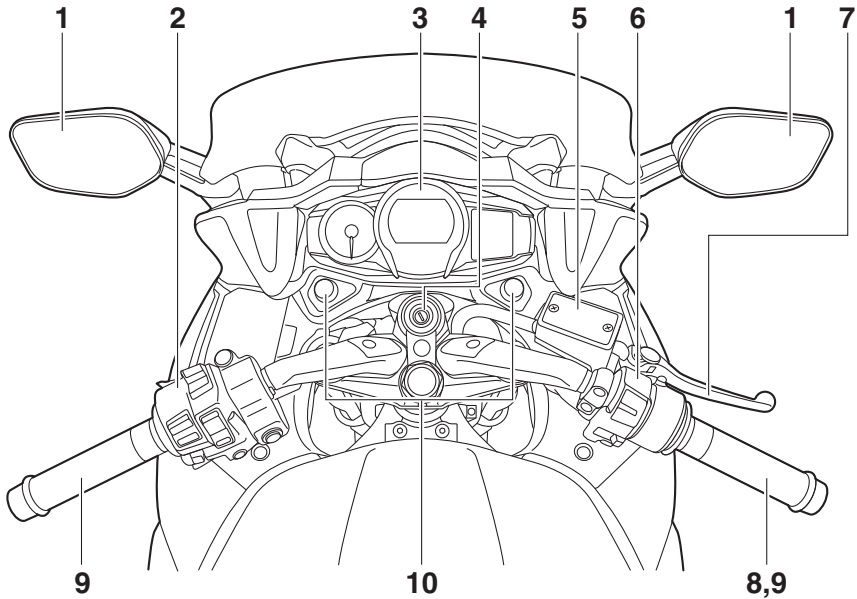

1. Achteruitkijkspiegel (pagina 3-41)
2. Schakelaargroep linkerstuurzijde (pagina 3-22)
3. Multifunctionele meter (pagina 3-9)
4. Contactslot/stuurslot (pagina 3-2)
5. Vloeistofreservoir voorrem (pagina 6-26)
6. Schakelaargroep rechterstuurzijde (pagina 3-22)
7. Remhendel (pagina 3-26)
8. Gasgreep (pagina 6-19)
9. Handvatverwarming (pagina 3-12)
10. Knop koplamphoogteverstelling (pagina 3-38)

## Startblokkeersysteem

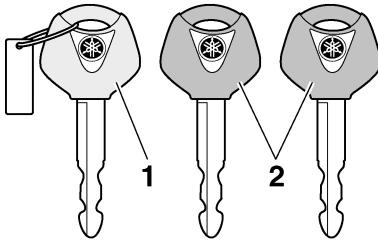

1. Codeersleutel (rood bovendeel)
2. Standaardsleutels (zwart bovendeel)

Dit voertuig is voorzien van een startblokkeersysteem waarmee diefstal kan worden bemoeilijkt door de codering van de standaard sleutels te wijzigen. Het systeem bestaat uit de volgende onderdelen:

- een codeersleutel
- twee standaard sleutels
- een transponder (in elke sleutel)
- een startblokkeereenheid (op het voertuig)
- een ECU (op het voertuig)
- een controlelampje voor het systeem (pagina 3-5)

### Over de sleutels

De codeersleutel is de hoofdsleutel van het systeem. Met de codeersleutel kunnen codes worden geregistreerd in elke standaard sleutel. Bewaar de codeersleutel op een veilige plaats. Gebruik een standaard sleutel voor uw dagelijkse ritten.

Ga als een sleutel opnieuw moet worden gecodeerd of vervangen met de codeersleutel en resterende standaard sleutels naar een Yamaha dealer om de registratie te laten uitvoeren.

## OPMERKING

- Bewaar de standaard sleutels en de sleutels van andere startblokkeersystemen altijd op een andere plek dan de codeersleutel.
- Houd sleutels van andere startblokkeersystemen altijd uit de buurt van het contactslot, want anders kunnen ze signaalstoring veroorzaken.

## LET OP

**ZORG DAT U DE CODEERSLEUTEL NIET VERLIEST! NEEM DIRECT CONTACT OP MET UW DEALER ALS U HEM VERLOREN HEBT!** Als u de codeersleutel bent verloren, kan de machine nog worden gestart met de bestaande standaard sleutels. Het is echter niet meer mogelijk om een nieuwe standaard sleutel te registreren. Als alle sleutels zijn verloren of beschadigd, moet het volledige startblokkeersysteem worden vervangen. Ga daarom zorgvuldig met de sleutels om.

- Dompel ze niet onder in water.
- Stel ze niet bloot aan hoge temperaturen.
- Plaats ze niet in de buurt van magneten.
- Plaats ze niet in de buurt van apparaten die elektrische signalen uitzenden.
- Ga er niet ruw mee om.
- Probeer ze niet te slijpen of te wijzigen.
- Probeer ze niet uit elkaar te halen.
- Hang nooit twee sleutels van een startblokkeersysteem aan dezelfde sleutelring.

# Functies van instrumenten en bedieningselementen

DAU10474

DWA10062

## Contactslot/stuurslot

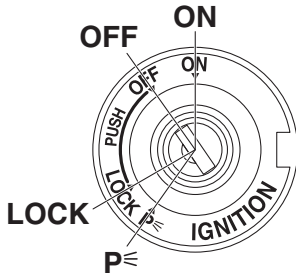

3

Via het contactslot/stuurslot worden het ontstekingssysteem en de verlichtingssyste- men bediend en wordt het stuur vergrendeld. De diverse standen worden hierna beschreven.

### OPMERKING

Gebruik de standaardsleutel (zwarte greep) voor regelmatig gebruik van de machine. Bewaar de codeersleutel (rode greep) op een veilige plaats en gebruik deze uitsluitend voor hercodering om het risico op verlies te minimaliseren.

DAU85040

### ON

Alle elektrische circuits worden voorzien van stroom en de voertuigverlichting wordt ingeschakeld. De motor kan worden gestart. De sleutel kan niet worden uitgenomen.

### OPMERKING

- Laat om ontladen van de accu te voorkomen het contactslot niet ingeschakeld zonder dat de motor draait.
- De koplamp gaat automatisch branden als de motor wordt gestart.

DAU10662

### OFF

Alle elektrische systemen zijn uitgeschakeld. De sleutel kan worden uitgenomen.

## WAARSCHUWING

Draai nooit de sleutel naar “OFF” of “LOCK” terwijl de machine rijdt. Hierdoor worden de elektrische systemen uitgeschakeld, wat mogelijk kan leiden tot verlies van de controle of een ongeval.

DAU10696

### LOCK

Het stuur is vergrendeld en alle elektrische systemen zijn uitgeschakeld. De sleutel kan worden uitgenomen.

### Om het stuur te vergrendelen

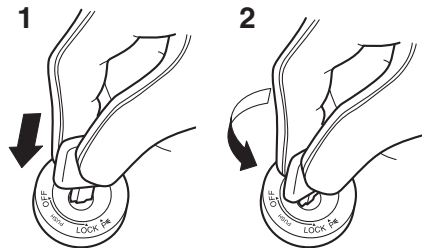

1. Drukken.
2. Draaien.

1. Draai het stuur helemaal naar links of rechts.
2. Druk de sleutel in de “OFF”-stand in en draai deze dan naar “LOCK”.
3. Neem de sleutel uit.

### OPMERKING

Als het stuur niet wordt vergrendeld, probeer het dan iets terug naar rechts of links te draaien.



# Functies van instrumenten en bedieningselementen

DAU4939J

## Om het stuur te ontgrendelen

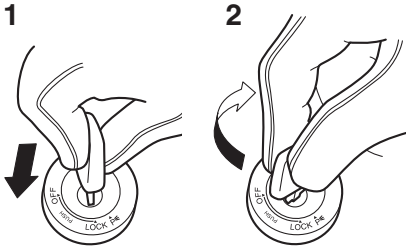

1. Drukken.
2. Draaien.

Druk de sleutel in de stand “LOCK” in en draai deze dan naar “OFF”.

## **P** (Parkeren)

DAU65680

De alarmverlichting kan worden ingeschakeld, maar alle andere elektrische systemen zijn uit. De sleutel kan worden uitgenomen.

Het stuur moet zijn vergrendeld om de sleutel naar “P” te kunnen draaien.

DCA22330

## **LET OP**

**Als u de alarmverlichting langdurig laat branden, kan de accu ontladen raken.**

## Controlelampjes en waarschuwingslampjes

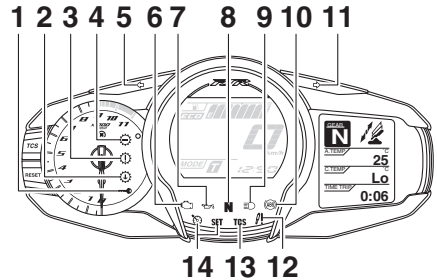

1. Controlelampje startblokkering “”
2. Controlelampje stopmodus “”
3. Waarschuwinglampje YCC-S-systeem “”
4. Terugschakelcontrolelampje “”
5. Controlelampje linker richtingaanwijzers “”
6. Waarschuwinglampje motorstoring “”
7. Waarschuwinglampje olieniveau “”
8. Vrijstandcontrolelampje “**N**”
9. Controlelampje grootlicht “”
10. ABS-waarschuwinglampje “”
11. Controlelampje rechter richtingaanwijzers “”
12. Waarschuwinglampje vering “”
13. Controlelampje tractieregeling “**TCS**”
14. Controlelampjes cruise control “” “**SET**”

DAU11032

## Controlelampjes richtingaanwijzers

“” en “”

Elk controlelampje gaat knipperen wanneer de bijbehorende richtingaanwijzer knippert.

DAU11061

## Vrijstandcontrolelampje “**N**”

Dit controlelampje brandt terwijl de versnellingsbak in de vrijstand staat.

DAU11081

## Controlelampje grootlicht “”

Dit controlelampje brandt terwijl de koplamp is ingeschakeld voor grootlicht.

# Functies van instrumenten en bedieningselementen

3

## Waarschuingslampje olieniveau “”

DAU11125

Dit waarschuingslampje gaat branden als het motorolieniveau laag is. Vul zo snel mogelijk motorolie bij om schade aan de motor te voorkomen.

Bij een voldoende hoog olieniveau kan het waarschuingslampje soms toch knipperen bij rijden op een helling of bij plotseling afremmen of optrekken, er is dan echter geen sprake van een storing.

### OPMERKING

Als de machine wordt ingeschakeld, gaat dit lampje enkele seconden branden en gaat het vervolgens weer uit. Als het lampje niet gaat branden of blijft branden terwijl het olieniveau correct is (zie pagina 6-12), laat de machine dan controleren door een Yamaha dealer.

## Controlelampjes cruise control “” en “SET”

DAU58402

Deze controlelampjes gaan branden wanneer de cruise control wordt geactiveerd. (Zie pagina 3-6.)

### OPMERKING

Als de machine wordt ingeschakeld, moeten deze lampjes enkele seconden oplichten en dan uitgaan. Laat als de lampjes niet oplichten de machine controleren door een Yamaha dealer.

## Waarschuingslampje motorstoring “”

DAU73172

Dit waarschuingslampje gaat branden als er een storing wordt gedetecteerd in de motor of een ander regelsysteem van de machine. Vraag in dat geval een Yamaha dealer het boorddiagnosesysteem te controleren.

### OPMERKING

Als de machine wordt ingeschakeld, gaat het lampje enkele seconden branden en gaat het vervolgens weer uit. Als het lampje niet gaat branden of blijft branden, vraag dan uw Yamaha dealer om de machine te controleren.

## ABS-waarschuingslampje “”

DAU69895

Dit waarschuingslampje gaat branden als de machine wordt ingeschakeld, en gaat uit als u begint te rijden. Als het waarschuingslampje tijdens het rijden gaat branden, werkt het ABS-systeem mogelijk niet goed.

DWA16043

### WAARSCHUWING

Als het ABS-waarschuingslampje niet uitgaat als u een snelheid van 10 km/h (6 mi/h) hebt bereikt of als het waarschuingslampje tijdens het rijden gaat branden:

- Rijd extra voorzichtig om te voorkomen dat de wielen blokkeren bij een noodstop.
- Laat de machine zo snel mogelijk controleren door een Yamaha dealer.

## Controlelampje tractieregeling “TCS”

DAU86020

Dit controlelampje knippert als de tractieregeling is ingeschakeld.

Als de tractieregeling wordt uitgeschakeld, gaat dit controlelampje branden.

### OPMERKING

Als de machine wordt ingeschakeld, moet dit lampje enkele seconden oplichten en dan uitgaan. Als het lampje niet gaat branden of blijft branden, vraag dan uw Yamaha dealer om de machine te controleren.

# Functies van instrumenten en bedieningselementen

## Waarschuwinglampje vering “”

DAU55393

Dit waarschuwinglampje gaat branden als een storing wordt gedetecteerd in het elektronisch verstelbare veringsysteem.

### OPMERKING

Als de machine wordt ingeschakeld, moet dit lampje enkele seconden oplichten en dan uitgaan. Als het lampje niet gaat branden of blijft branden, vraag dan uw Yamaha dealer om de machine te controleren.

## Terugschakelcontrolelampje “”

DAU55431

Dit controlelampje knippert wanneer de versnelling te hoog is voor de snelheid van de machine.

Om schade aan de YCC-S-koppeling te voorkomen, gaat het terugschakelcontrolelampje knipperen als het nodig is om terug te schakelen. Als dit gebeurt, schakel dan terug totdat het controlelampje stopt met knipperen.

## Waarschuwinglampje YCC-S-systeem

“”

DAU55442

Als dit waarschuwinglampje tijdens het rijden gaat branden, is het YCC-S-systeem mogelijk defect. Als dit gebeurt:

- kan het onmogelijk zijn om uit de huidige versnelling te schakelen.
- kan de koppeling in aangrijping blijven, waardoor de machine bij het stoppen met een schok tot stilstand kan komen.

Breng de machine op een veilig moment tot stilstand en parkeer hem op een veilige plaats. Laat een Yamaha dealer het YCC-S-systeem controleren.

### OPMERKING

Om de machine na het stoppen te kunnen verplaatsen terwijl schakelen met de schakelhendel of het schakelpedaal niet mogelijk is, kunt u het volgende doen:

Plaats de machine op de middenbok en druk vervolgens, terwijl u het achterwiel ronddraait, de schakelpedaalstang en het scharnierpunt hiervan naar voren totdat de versnellingsbak in de vrijstand staat.

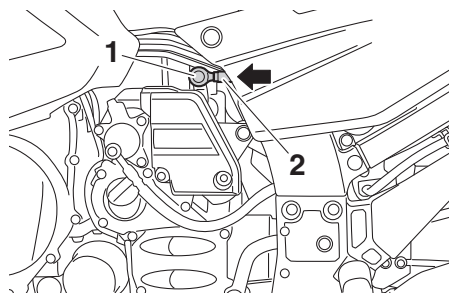

1. Scharnierpunt schakelpedaalstang

2. Stang schakelpedaal

Het elektrisch circuit voor het waarschuwinglampje controleert u door de sleutel naar “ON” te draaien. Het waarschuwinglampje moet enkele seconden oplichten en dan uitgaan.

Licht het waarschuwinglampje niet meteen op wanneer u de sleutel naar “ON” draait of blijft het lampje branden, laat het elektrisch circuit dan door een Yamaha dealer controleren.

## Controlelampje stopmodus “”

DAU55452

Dit controlelampje gaat branden wanneer de stopmodus wordt geactiveerd.

Als in de stopmodus niet kan worden teruggeschakeld, gaat het controlelampje knipperen.

Zie pagina 3-23 voor een uitleg over de stopmodus.

## Controlelampje startblokkering “”

DAU73121

Als het contactslot wordt uitgeschakeld, gaat het controlelampje na 30 seconden continu knipperen om aan te geven dat het startblokkeersysteem is ingeschakeld. Het

# Functies van instrumenten en bedieningselementen

---

controlelampje stopt na 24 uur met knippen, maar het startblokkeersysteem blijft ingeschakeld.

## OPMERKING

Als de machine wordt ingeschakeld, moet dit lampje enkele seconden oplichten en dan uitgaan. Als het lampje niet gaat branden of blijft branden, vraag dan uw Yamaha dealer om de machine te controleren.

3

## Storing in het transpondersignaal

Als het controlelampje startblokkering knippert in het patroon 5 keer langzaam gevolgd door 2 keer snel, betreft dit mogelijk een storing in het transpondersignaal. Als deze fout zich voordoet, probeer dan het volgende.

1. Houd andere startblokkeersleutels uit de buurt van het contactslot.
2. Start de motor met behulp van de co-deersleutel.
3. Als de motor start, zet deze dan weer uit en probeer hem opnieuw te starten met de standaard sleutels.
4. Als de motor niet kan worden gestart met een of beide standaard sleutels, breng dan de machine en alle 3 sleutels naar een Yamaha dealer en laat de standaard sleutels opnieuw coderen.

DAU55382

## Cruise control

Dit model is uitgerust met cruise control, dat een ingestelde kruissnelheid handhaaft. De cruise control werkt alleen wanneer u rijdt in de 3e versnelling bij snelheden tussen ongeveer 50 km/h (31 mi/h) en 160 km/h (100 mi/h), in de 4e of 5e versnelling bij snelheden tussen ongeveer 50 km/h (31 mi/h) en 180 km/h (112 mi/h), of in de 6e versnelling bij snelheden tussen ongeveer 55 km/h (34 mi/h) en 180 km/h (112 mi/h).

DWA16341



## WAARSCHUWING

- **Onjuist gebruik van de cruise control kan leiden tot verlies van de controle over de machine met mogelijk een ongeval tot gevolg. Gebruik geen cruise control in druk verkeer, slechte weersomstandigheden of op bochtige, gladde, heuvelachtige of slechte wegen of grindwegen.**
- **Wanneer u heuvelopwaarts of heuvelafwaarts rijdt, kan de cruise control de ingestelde kruissnelheid mogelijk niet aanhouden.**
- **Wanneer u de cruise control niet gebruikt, moet u deze uitschakelen om te voorkomen dat u deze per ongeluk inschakelt. Controleer of het controlelampje voor cruise control “” uit is.**

# Functies van instrumenten en bedieningselementen

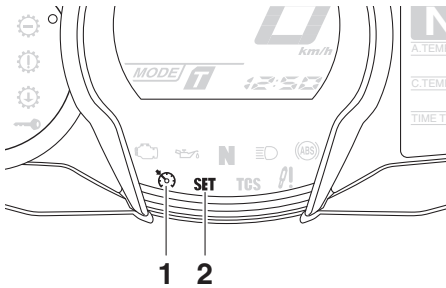

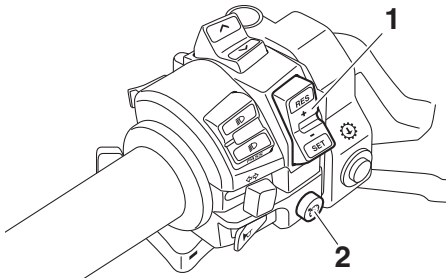

1. Controlelampje cruise control “”
2. Controlelampje cruise-controlinstelling “SET”





1. Instelschakelaar cruise control “RES+/SET-”
2. Aan-uitschakelaar cruise control “”

## Cruise control activeren en instellen

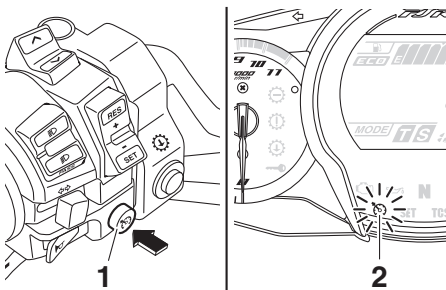
1. Druk op de aan-uitschakelaar voor de cruise control “” links op het stuur. Het controlelampje voor cruise control “” gaat aan.





1. Aan-uitschakelaar cruise control “”
2. Controlelampje cruise control “”

2. Druk op de “SET-”-zijde van de instelschakelaar voor cruise control om de cruise control te activeren. De huidige rijsnelheid wordt ingesteld als de kruissnelheid. Het controlelampje voor de cruise-controlinstelling “SET” gaat aan.

## OPMERKING

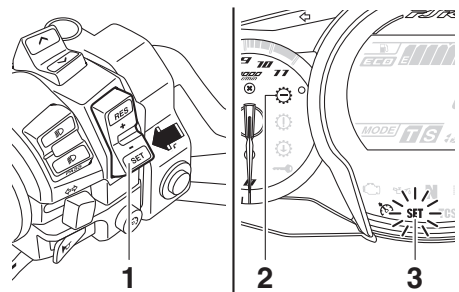
Wanneer het terugschakelcontrolelampje “” knippert, kunt u de cruise control niet activeren.



1. Instelschakelaar cruise control “RES+/SET-”
2. Terugschakelcontrolelampje “”
3. Controlelampje cruise-controlinstelling “SET”

## De ingestelde kruissnelheid aanpassen

Terwijl de cruise control in werking is, drukt u op de “RES+”-zijde van de instelschakelaar voor cruise control om de ingestelde kruissnelheid te verhogen of op de “SET-”-zijde om de ingestelde kruissnelheid te verlagen.

## OPMERKING

Wanneer u de instelschakelaar eenmaal indrukt, wordt de snelheid in stappen van ongeveer 2.0 km/h (1.2 mi/h) verhoogd. Wanneer u de “RES+”- of “SET-”-zijde van de instelschakelaar voor cruise control ingedrukt houdt, wordt de snelheid continu verhoogd of verlaagd totdat u de schakelaar weer loslaat.

# Functies van instrumenten en bedieningselementen

DWA16351

U kunt de rijsnelheid ook handmatig verhogen met de gasgreep. Nadat u gas hebt gegeven, kunt u een nieuwe kruissnelheid instellen door te drukken op de “SET”-zijde van de instelschakelaar. Als u geen nieuwe kruissnelheid instelt en gas terugneemt, remt de machine af tot de eerder ingestelde kruissnelheid.

## Cruise control uitschakelen

Voer een van de volgende handelingen uit om de ingestelde kruissnelheid te annuleren. Het controlelampje “SET” gaat uit.

- Draai de gasgreep voorbij de gesloten stand in de deceleratierichting.

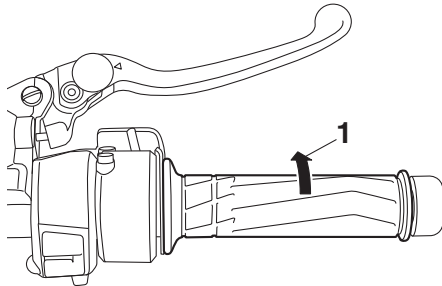

### 1. Deceleratierichting

- Bekrachtig de voor- of achterrem.
- Bedien de handschakelhendel.
- Bedien het schakelpedaal.

Druk op de aan-uitschakelaar om de cruise control uit te zetten. Het controlelampje “” en controlelampje “SET” gaan uit.

## OPMERKING

De rijsnelheid gaat dalen zodra cruise control wordt uitgeschakeld, als tenminste niet aan de gasgreep wordt gedraaid.

## De hervattingsfunctie gebruiken

Druk op de “RES+”-zijde van de instelschakelaar voor cruise control om de cruise control opnieuw te activeren. De rijsnelheid keert dan terug naar de eerder ingestelde kruissnelheid. Het controlelampje “SET” gaat aan.

## WAARSCHUWING

Het is gevaarlijk de hervattingsfunctie te gebruiken wanneer de eerder ingestelde kruissnelheid te hoog is voor de huidige omstandigheden.

## OPMERKING

Wanneer u op de aan-uitschakelaar drukt terwijl de cruise control in werking is, wordt de cruise control volledig uitgeschakeld en wordt de eerder ingestelde kruissnelheid gewist. U kunt de hervattingsfunctie pas weer gebruiken nadat u een nieuwe kruissnelheid hebt ingesteld.

## Automatische uitschakeling van cruise control

De cruise control voor dit model wordt elektronisch geregeld en is gekoppeld aan de andere regelsystemen. De cruise control wordt onder de volgende omstandigheden automatisch uitgeschakeld:

- De cruise control kan de ingestelde kruissnelheid niet aanhouden.
- Er is een wielslip of wielspin gedetecteerd. (Als de tractieregeling niet is uitgeschakeld, werkt de tractieregeling nog.)
- De startschakelaar/noodstop-schakelaar wordt in de stand “” gezet.
- De motor slaat af.
- De zijstandaard wordt omlaag gezet.

Als u rijdt met een ingestelde kruissnelheid en de cruise control wordt uitgeschakeld onder de bovenstaande omstandigheden, gaat het controlelampje “” uit en knippert het controlelampje “SET” gedurende 4 seconden, waarna dit uitgaat.

Als u niet rijdt met een ingestelde kruissnelheid en de startschakelaar/noodstop-schakelaar wordt in de stand “” gezet, de motor slaat af of de zijstandaard wordt omlaag gezet, gaat het controlelampje “” uit (het controlelampje “SET” knippert niet).

Als de cruise control automatisch wordt uitgeschakeld, moet u stoppen en controleren of de machine in goede staat verkeert. Voordat u de cruise control opnieuw gebruikt, moet u deze inschakelen met de aan-uitschakelaar.

## OPMERKING

In bepaalde gevallen kan de cruise control de ingestelde kruissnelheid mogelijk niet aanhouden wanneer u heuvelopwaarts of heuvelafwaarts rijdt met de machine.

- Wanneer u heuvelopwaarts rijdt met de machine, kan de werkelijke rijsnelheid lager worden dan de ingestelde kruissnelheid. Als dit gebeurt, accelereert u met de gasgreep tot de gewenste rijsnelheid.
- Wanneer u heuvelafwaarts rijdt met de machine, kan de werkelijke rijsnelheid hoger worden dan de ingestelde kruissnelheid. Als dit gebeurt, kunt u de instelschakelaar niet gebruiken om de ingestelde kruissnelheid aan te passen. Als u de rijsnelheid wilt verlagen, gebruikt u de remmen. Wanneer u de remmen gebruikt, wordt de cruise control uitgeschakeld.

## Multifunctionele meter

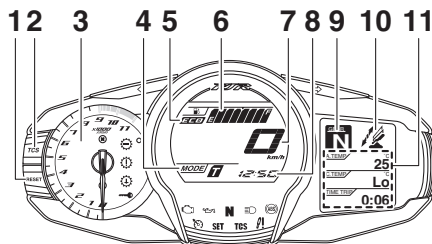

1. “RESET”-toets
2. “TCS”-toets
3. Toerenteller
4. Rijmodusweergave
5. Eco-controlelampje “ECO”
6. Brandstofniveaumeter
7. Snelheidsmeter
8. Klok
9. Aanduiding ingeschakelde versnelling
10. Functieweergave
11. Informatieweergave

DWA12423

## WAARSCHUWING

**Zorg dat de machine stilstaat voordat u wijzigingen in de instellingen van de multifunctionele meter gaat aanbrengen. Het aanbrengen van wijzigingen tijdens het rijden kan u afleiden en vergroot het risico op een ongeval.**

## OPMERKING

De selectieschakelaar “ $\wedge/\vee$ ” en de menuschakelaar “MENU” bevinden zich links op het stuur. Met deze schakelaars kunt u de instellingen van de multifunctionele meter regelen of wijzigen.

# Functies van instrumenten en bedieningselementen

3

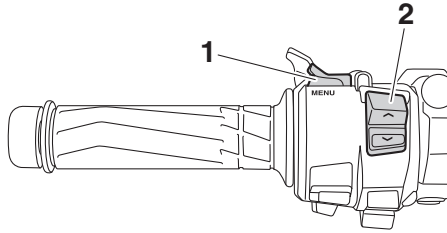

1. Menuschakelaar "MENU"
2. Selectieschakelaar "▲/▼"

De multifunctionele meter biedt de volgende voorzieningen:

- een snelheidsmeter
- een toerenteller
- een klok
- een brandstofniveaumeter
- een eco-controlelampje
- een aanduiding voor de ingeschakelde versnelling
- een rijmodusweergave
- een functieweergave
- een informatieweergave
- een instelmodusweergave

## OPMERKING

- Vergeet niet de sleutel naar "ON" te draaien voordat u drukt op de selectieschakelaar "▲/▼", menuschakelaar "MENU", toets "RESET" of toets "TCS".
- Zie pagina 3-16 als u de meterweergaven wilt schakelen tussen kilometers en mijlen.

## Snelheidsmeter

De snelheidsmeter geeft de rijnsnelheid van het voertuig aan.

## Toerenteller

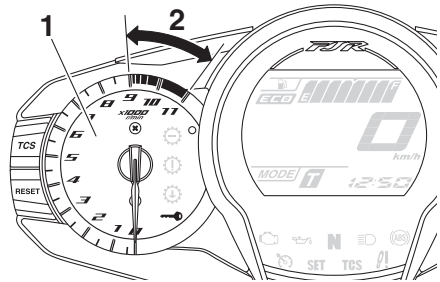

1. Toerenteller
2. Rode zone toerenteller

Met de elektrische toerenteller kan de bestuurder het motortoerental controleren en dit binnen het ideale bereik houden.

Als de sleutel naar "ON" wordt gedraaid, slaat de naald van de toerenteller helemaal uit tot het hoogste aantal toeren per minuut en keert daarna weer terug naar nul tpm om het elektrische circuit te testen.

DCA10032

## LET OP

**Laat de motor niet draaien terwijl de toerenteller in de rode zone wijst.**  
**Rode zone: 9000 tpm en hoger**

## Brandstofniveaumeter

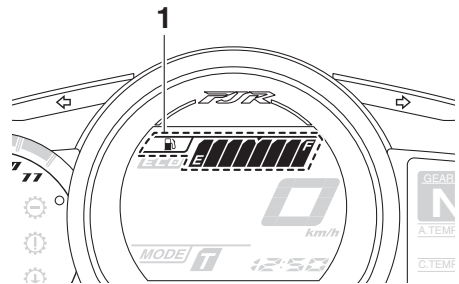

1. Brandstofniveaumeter

De brandstofniveaumeter geeft aan hoeveel brandstof in de brandstoftank aanwezig is. De displaysegmenten van de brandstofniveaumeter verdwijnen van "F" (vol) naar "E" (leeg) naarmate het brand-



# Functies van instrumenten en bedieningselementen

stofniveau verder daalt. Als het laatste segment begint te knippen, dient u zo snel mogelijk te tanken.

Wanneer de sleutel naar “ON” wordt gedraaid, lichten alle displaysegmenten één keer op om het elektrische circuit te testen.

## OPMERKING

Als er een probleem wordt gedetecteerd in het elektrische circuit van de brandstofniveaumeter, gaan de segmenten van de brandstofniveaumeter knippen. Vraag een Yamaha dealer de machine te controleren.

## Eco-controlelampje

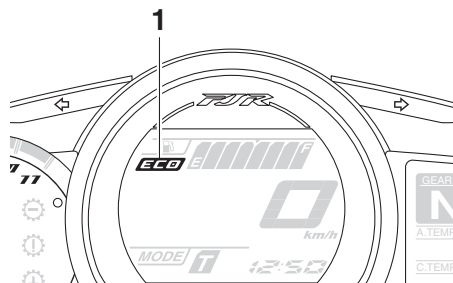

1. Eco-controlelampje “ECO”

Dit controlelampje gaat aan wanneer de machine wordt gebruikt op een milieuvriendelijke, energiezuinige manier. Het controlelampje gaat uit als u de machine stopt.

## OPMERKING

Hierna volgen enkele tips om het brandstofverbruik te verlagen:

- Voer het motortoerental tijdens accelereren niet te hoog op.
- Rijd met een constante snelheid.
- Selecteer de versnelling die geschikt is voor de snelheid van de machine.

## Aanduiding ingeschakelde versnelling

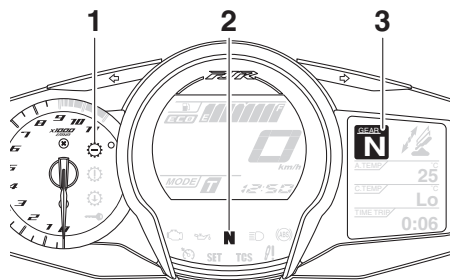

1. Terugschakelcontrolelampje “”
2. Vrijstandcontrolelampje “N”
3. Aanduiding ingeschakelde versnelling

Deze aanduiding geeft aan welke versnelling is ingeschakeld. De vrijstand wordt aangegeven door “N” en door het vrijstandcontrolelampje “N”.

Om schade aan de YCC-S-koppeling te voorkomen, gaat het terugschakelcontrolelampje knippen als het nodig is om terug te schakelen. Als dit gebeurt, schakel dan terug totdat de aanduiding stopt met knippen.

## Rijmodusweergave

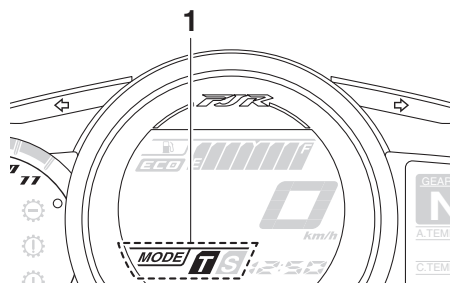

1. Rijmodusweergave

Deze weergave geeft aan welke rijmodus is geselecteerd: Toermodus “T” of sportmodus “S”. Zie voor meer informatie over de modi en hoe u deze kunt selecteren de pagina's 3-22 en 3-24.

# Functies van instrumenten en bedieningselementen

## Functieweergave

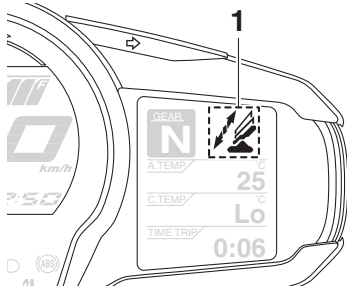

### 1. Functieweergave

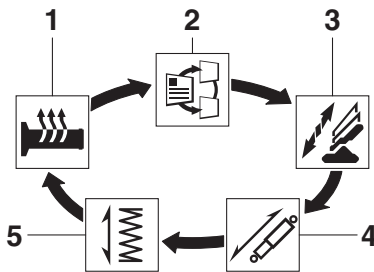

1. Afstelling handvatverwarming
2. Selectie informatieweergave
3. Afstelling kuipruit
4. Afstelling veerdemping
5. Afstelling voorspanning

Druk op de schakelaar “MENU” om de weergave te schakelen tussen de volgende functies. De weergave verandert telkens wanneer u op de schakelaar drukt.

- Afstelling handvatverwarming
- Selectie informatieweergave
- Afstelling kuipruit
- Afstelling veerdemping
- Afstelling voorspanning

## OPMERKING

De afstelfunctie voor de voorspanning wordt alleen weergegeven wanneer de machine stilstaat met draaiende motor.

De volgende pagina's bevatten uitleg over de functies voor handvatverwarming, informatieweergave en kuipruit. Zie pagina 3-41 voor een uitleg over de afstelfuncties voor veerdemping en voorspanning.

## De handvatverwarming afstellen

Deze machine is voorzien van handvatverwarming, die alleen kan worden gebruikt als de motor loopt. Er zijn 4 instellingen voor de handvatverwarming.

Instelling	Weergave
Uit	
Laag	
Middel	
Hoog	

Als u de temperatuur van de handvatverwarming wilt verhogen, drukt u op de “^”-zijde van de selectieschakelaar. Als u de temperatuur van de handvatverwarming wilt verlagen, drukt u op de “v”-zijde van de selectieschakelaar.

DCA17932

## LET OP

- **Draag handschoenen wanneer u de handvatverwarming gebruikt.**
- **Gebruik de handvatverwarming niet bij warm weer.**
- **Als het stuurhandvat of de gashendel versleten of beschadigd is, gebruik de handvatverwarming dan niet meer en vervang handvat en hendel.**

# Functies van instrumenten en bedieningselementen

## De informatieweergave selecteren

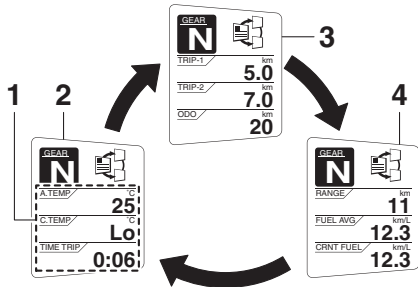

1. Informatieweergave
2. Weergave-1
3. Weergave-2
4. Weergave-3

Er zijn 3 informatieweergaven. U kunt de geselecteerde informatieweergave wijzigen door te drukken op de selectieschakelaar. De volgende items worden getoond in de informatieweergaven:

- een kilometertellerweergave
- rittellerweergaven
- een ritteller-brandstofreserveweergave
- een weergave geschatte actieradius
- een weergave verstreken tijd
- een omgevingstemperatuurweergave
- een weergave koelvloeistoftemperatuur
- een weergave gemiddeld brandstofverbruik
- een weergave huidig brandstofverbruik

U kunt de items die in de informatieweergaven worden getoond selecteren.

Zie pagina 3-16 als u de weergegeven items wilt instellen of selecteren.

## Kilometertellerweergave:

ODO / km  
**20**

De kilometerteller toont de totale afstand die door de machine is afgelegd.

## Rittellerweergaven:

TRIP-1 / km  
**5.0**

TRIP-2 / km  
**7.0**

“TRIP-1” en “TRIP-2” tonen de afstand afgelegd sinds de tellers het laatst werden teruggesteld op nul.

## OPMERKING

- De kilometerteller wordt vergrendeld bij 999999.
- De rittellers worden teruggesteld en blijven tellen nadat 9999.9 is bereikt.

Wanneer ongeveer 5.5 L (1.45 US gal, 1.21 Imp.gal) van de brandstof resteert in de brandstoftank, gaat het laatste segment van de brandstofniveaumeter knipperen. Daarnaast schakelt de informatieweergave automatisch naar de brandstofreserve-rittellermodus “TRIP-F” en wordt de afgelegde afstand vanaf dat punt aangegeven.

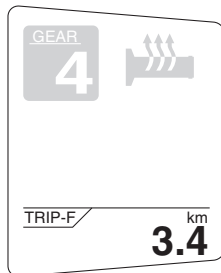

# Functies van instrumenten en bedieningselementen

Druk in dat geval op de selectieschakelaar om de weergave te wisselen in de onderstaande volgorde:

TRIP-F → Weergave-1 → Weergave-2 → Weergave-3 → TRIP-F

Als u een ritteller op nul wilt terugstellen, gebruikt u de selectieschakelaar om de informatieweergave te selecteren die de gewenste ritteller bevat. Druk kort op de toets "RESET" zodat de ritteller knippert en druk vervolgens gedurende 2 seconden opnieuw op de toets "RESET" terwijl de ritteller knippert.

Als u de brandstofreserve-rittel niet handmatig terugstelt, wordt deze automatisch teruggesteld zodra u na het tanken 5 km (3 mi) hebt gereden.

Weergave geschatte actieradius:

RANGE / km  
**11**

De afstand die u onder de huidige rijomstandigheden kunt afleggen met de resterende brandstof in de brandstoftank wordt weergegeven.

Weergave verstreken tijd:

TIME TRIP /  
**0:06**

De tijd die is verstreken sinds de sleutel naar "ON" is gedraaid wordt weergegeven. De maximale tijd die kan worden weergegeven is 99:59.

Deze timer wordt automatisch op nul teruggesteld wanneer de sleutel naar "OFF" wordt gedraaid.

## OPMERKING

Er zijn ook weergaven "TIME-2" en "TIME-3" met verstreken tijd, maar deze kunt u niet instellen op de informatieweergave. Zie "Instelmodus" op pagina 3-16 voor uitgebreide informatie.

Omgevingstemperatuurweergave:

A.TEMP / °C  
**25**

Dit display toont de omgevingstemperatuur van -9 °C tot 50 °C in stappen van 1 °C. De weergegeven temperatuur kan afwijken van de werkelijke omgevingstemperatuur.

## OPMERKING

Ook als de omgevingstemperatuur lager is, wordt -9 °C weergegeven en ook als de omgevingstemperatuur hoger is, wordt 50 °C weergegeven.

Weergave koelvloeistoftemperatuur:

C.TEMP / °C  
**Lo**

De weergave koelvloeistoftemperatuur geeft de temperatuur van de koelvloeistof aan. De koelvloeistoftemperatuur is afhankelijk van de weersomstandigheden en de motorbelasting.

Als de melding "Hi" knippert, stop de machine dan, stop vervolgens de motor en laat de motor afkoelen. (Zie pagina 6-37.)

# Functies van instrumenten en bedieningselementen

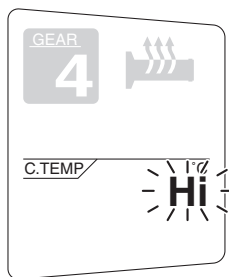

## OPMERKING

U kunt de geselecteerde informatieweergave niet wijzigen terwijl de melding “Hi” knippert.

DCA10022

## LET OP

Laat de motor niet draaien terwijl deze oververhit is.

Weergave gemiddeld brandstofverbruik:

FUEL AVG / km/L  
**12.3**

De weergave van het gemiddelde brandstofverbruik “km/L”, “L/100km” of “MPG” geeft het gemiddelde brandstofverbruik aan sinds de weergave voor het laatst is teruggeset.

- De weergave “km/L” geeft de gemiddelde afstand aan die kan worden afgelegd op 1.0 L brandstof.
- De weergave “L/100km” geeft de gemiddelde hoeveelheid brandstof aan die nodig is om 100 km af te leggen.
- De weergave “MPG” geeft de gemiddelde afstand aan die kan worden afgelegd op 1.0 Imp.gal brandstof.

Als u de weergave gemiddeld brandstofverbruik op nul wilt terugzetten, gebruikt u de selectieschakelaar om de informatie-weergave te selecteren die de weergave

gemiddeld brandstofverbruik bevat. Druk kort op de “RESET”-toets zodat de weergave gemiddeld brandstofverbruik knippert en houd vervolgens de “RESET”-toets nogmaals 2 seconden lang ingedrukt terwijl de weergave knippert.

## OPMERKING

Na het terugstellen van de weergave van het gemiddelde brandstofverbruik wordt “\_ \_ . \_” weergegeven totdat de machine 1 km (0.6 mi) heeft afgelegd.

DCA15474

## LET OP

Bij storingen wordt continu “- \_ -” weergegeven. Vraag een Yamaha dealer de machine te controleren.

Weergave huidig brandstofverbruik:

CRNT FUEL / km/L  
**12.3**

De weergave van het huidige brandstofverbruik “km/L”, “L/100km” of “MPG” geeft het brandstofverbruik onder de huidige rijomstandigheden aan.

- De weergave “km/L” geeft de afstand aan die kan worden afgelegd op 1.0 L brandstof.
- De weergave “L/100km” geeft de hoeveelheid brandstof aan die nodig is om 100 km af te leggen.
- De weergave “MPG” geeft de afstand aan die kan worden afgelegd op 1.0 Imp.gal brandstof.

## OPMERKING

Bij snelheden onder 10 km/h (6 mi/h) wordt “\_ \_ . \_” weergegeven.

# Funcies van instrumenten en bedieningselementen

DCA15474

## LET OP

Bij storingen wordt continu “- -” weergegeven. Vraag een Yamaha dealer de machine te controleren.

### De stand van de kuipruit afstellen

Als u de kuipruit hoger wilt stellen, drukt u op de “^”-zijde van de selectieschakelaar. Als u de kuipruit lager wilt stellen, drukt u op de “v”-zijde van de selectieschakelaar.

### Instelmodus

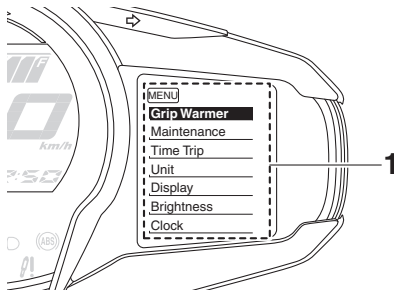

1. Instelmodusweergave

### OPMERKING

- De versnellingsbak moet in de vrijstand staan en de machine moet zijn gestopt als u instellingen in deze modus wilt wijzigen.
- Wanneer u naar een versnelling schakelt en gaat rijden, of de sleutel naar “OFF” draait, worden alle gemaakte instellingen opgeslagen en wordt de instelmodus vervolgens afgesloten.

Houd de menuschakelaar “MENU” 2 seconden lang ingedrukt om de instelmodus te openen. Houd de menuschakelaar “MENU” opnieuw ten minste 2 seconden ingedrukt om de instelmodus af te sluiten en terug te keren naar de normale weergave.

Weergave	Beschrijving
Grip Warmer	Met deze functie kunt u de instellingen voor laag, middel en hoog tot 10 temperatuurniveaus instellen.
Maintenance	Met deze functie kunt u het olierversingsinterval “OIL” (afgelegde afstand) en de onderhoudsintervallen “FREE-1” en “FREE-2” controleren en terugzetten op nul.
Time Trip	Met deze functie kunt u de functies “TIME-2” en “TIME-3” controleren en terugzetten op nul. Deze tijdweergaven tonen de totale verstreken tijd dat de sleutel in de stand “ON” staat. Wanneer de sleutel naar “OFF” wordt gedraaid, worden de tijdweergaven gestopt, maar niet teruggezet op nul. De maximale tijd die kan worden weergegeven is 99:59. Als de tijdweergaven 99:59 bereiken, worden deze automatisch teruggesteld naar 0:00 om vervolgens door te gaan met tellen.
Unit	Met deze functie kunt u de weergave-eenheden schakelen tussen kilometers en mijlen. Wanneer u kilometers hebt geselecteerd, kunt u de eenheden voor brandstofverbruik schakelen tussen “L/100km” en “km/L”.
Display	Met deze functie kunt u de items die in 3 informatieweergaven worden getoond wijzigen.
Brightness	Met deze functie regelt u de helderheid van het paneel voor de multifunctionele meter, afgestemd op het aanwezige daglicht.
Clock	Met deze functie kunt u de klok instellen.

# Functies van instrumenten en bedieningselementen

All Reset	Met deze functie kunt u alle items terugstellen, behalve de kilometerteller en klok.
-----------	--

## Temperatuurniveaus van de instellingen voor de handvatverwarming aanpassen

1. Gebruik de selectieschakelaar om “Grip Warmer” te markeren.

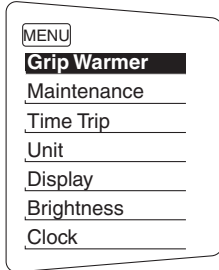

2. Druk op de schakelaar “MENU”. De instelweergave voor de handvatverwarming wordt weergegeven en “High” knippert in de weergave.

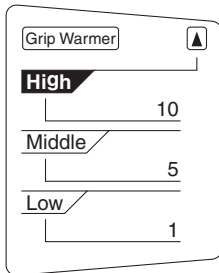

3. Druk op de schakelaar “MENU”. Het temperatuurniveau voor de instelling voor Hoog gaat knipperen. Gebruik de selectieschakelaar om het temperatuurniveau in te stellen en druk vervolgens op de schakelaar “MENU”. “High” gaat knipperen.

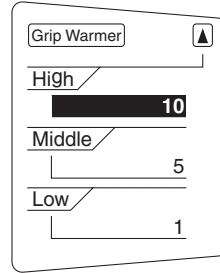

4. Gebruik de selectieschakelaar om “Middle” of “Low” te markeren en wijzig vervolgens de instelling met dezelfde procedure die u hebt gebruikt voor de instelling voor Hoog.
5. Als u klaar bent met het wijzigen van de instellingen, gebruikt u de selectieschakelaar om “▲” te markeren en drukt u vervolgens op de schakelaar “MENU” om terug te keren naar het instelmodusmenu.

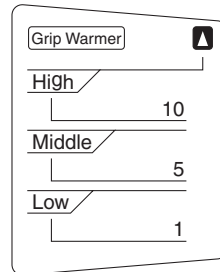

## **OPMERKING**

U kunt de instelling instellen op 10 temperatuurniveaus.

## De onderhoudstellers terugstellen op nul

1. Gebruik de selectieschakelaar om “Maintenance” te markeren.

# Functies van instrumenten en bedieningselementen

3



2. Druk op de schakelaar “MENU” en druk vervolgens op de toets “RESET” om het item te selecteren dat u wilt terugstellen.

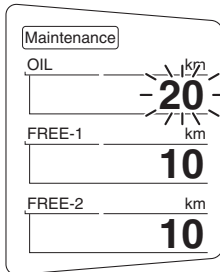

3. Terwijl het geselecteerde item knippert, houdt u de toets “RESET” ten minste 2 seconden ingedrukt.
4. Druk op de schakelaar “MENU” om terug te keren naar het instelmodusmenu.

## “TIME-2” en “TIME-3” controleren en terugzetten op nul

1. Gebruik de selectieschakelaar om “Time Trip” te markeren.

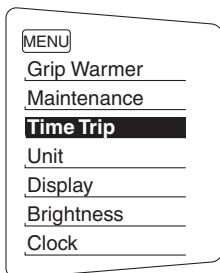

2. Druk op de schakelaar “MENU” om “TIME-2” en “TIME-3” weer te geven. Als u een tijdweergave wilt terugzetten op nul, drukt u op de toets “RESET” om het item te selecteren dat u wilt terugzetten op nul.

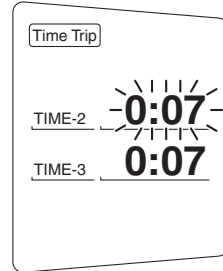

3. Terwijl het geselecteerde item knippert, houdt u de toets “RESET” ten minste 2 seconden ingedrukt.
4. Druk op de schakelaar “MENU” om terug te keren naar het instelmodusmenu.

## De eenheden selecteren

1. Gebruik de selectieschakelaar om “Unit” te markeren.

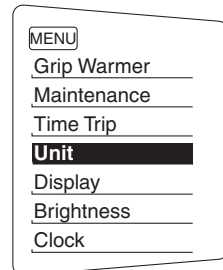

2. Druk op de schakelaar “MENU”. De instelweergave voor de eenheid wordt weergegeven en “km or mile” knippert in de weergave.



# Functies van instrumenten en bedieningselementen

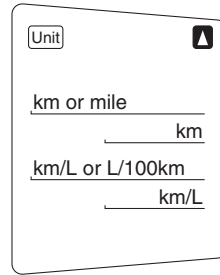
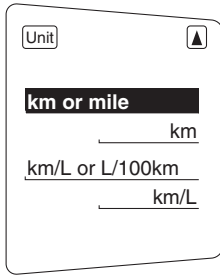

3. Druk op de schakelaar "MENU". "km" of "mile" knippert in de weergave.

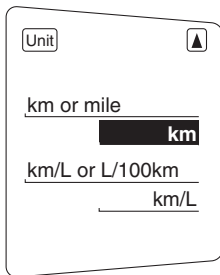

4. Gebruik de selectieschakelaar om "km" of "mile" te selecteren en druk vervolgens op de schakelaar "MENU".

## OPMERKING

Wanneer "km" is geselecteerd, kunt u "L/100km" of "km/L" instellen als eenheden voor brandstofverbruik. Ga als volgt verder om de eenheden voor brandstofverbruik in te stellen. Als u "mile" hebt geselecteerd, slaat u stap 5 en 6 over.

5. Gebruik de selectieschakelaar om "km/L or L/100km" te selecteren.
6. Druk op de schakelaar "MENU", gebruik de selectieschakelaar om "L/100km" of "km/L" te selecteren en druk vervolgens opnieuw op de schakelaar "MENU".
7. Gebruik de selectieschakelaar om "▲" te markeren en druk vervolgens op de schakelaar "MENU" om terug te keren naar het instelmodusmenu.

## De weergave-items selecteren

1. Gebruik de selectieschakelaar om "Display" te markeren.

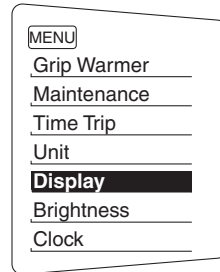

2. Druk op de schakelaar "MENU", gebruik de selectieschakelaar om de weergave te markeren die u wilt wijzigen en druk vervolgens opnieuw op de schakelaar "MENU".

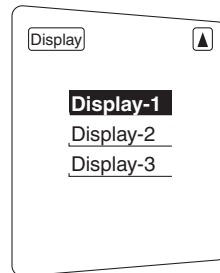

3. Gebruik de selectieschakelaar om het item te markeren dat u wilt wijzigen en druk vervolgens op de schakelaar "MENU".

# Functies van instrumenten en bedieningselementen

3

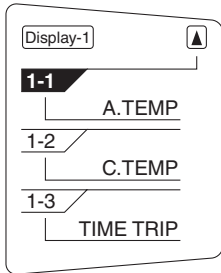

4. Gebruik de selectieschakelaar om het item te selecteren dat u wilt weergeven en druk vervolgens op de schakelaar "MENU".

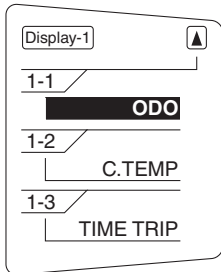

5. Als u klaar bent met het wijzigen van de instellingen, gebruikt u de selectieschakelaar om "▲" te markeren en drukt u vervolgens op de schakelaar "MENU" om terug te keren naar de vorige weergave.

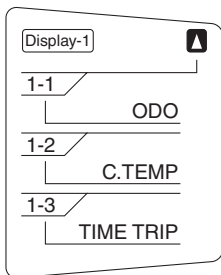

6. Gebruik de selectieschakelaar om "▲" te markeren en druk vervolgens op de schakelaar "MENU" om terug te keren naar het instelmodusmenu.

## De helderheid van het meterpaneel instellen

1. Gebruik de selectieschakelaar om "Brightness" te markeren.

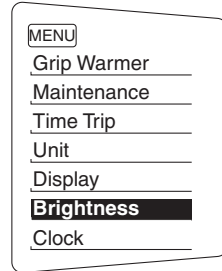

2. Druk op de schakelaar "MENU".
3. Gebruik de selectieschakelaar om het gewenste helderheidsniveau te selecteren en druk vervolgens op de schakelaar "MENU" om terug te keren naar het instelmodusmenu.

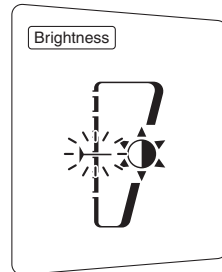

## De klok instellen

1. Gebruik de selectieschakelaar om "Clock" te markeren.

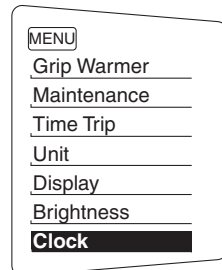

2. Druk op de schakelaar "MENU".

# Functies van instrumenten en bedieningselementen

- Als de urenaanduiding begint te knippen, gebruikt u de selectieschakelaar om de uren in te stellen.

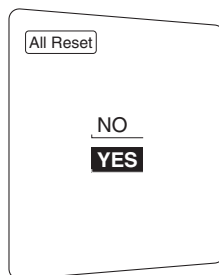
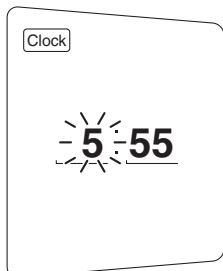

- Druk op de schakelaar "MENU" en de minutenaanduiding zal gaan knippen.
- Gebruik de selectieschakelaar om de minuten in te stellen.
- Druk op de schakelaar "MENU" om terug te keren naar het instelmodusmenu.

## OPMERKING

De kilometerteller en klok kunt u niet terugstellen.

3

## Alle weergave-items terugstellen

- Gebruik de selectieschakelaar om "All Reset" te markeren.

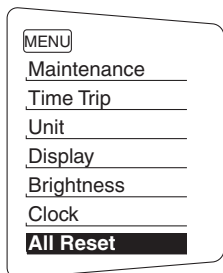

- Druk op de schakelaar "MENU".
- Gebruik de selectieschakelaar om "YES" te markeren en druk dan op de schakelaar "MENU".

# Functies van instrumenten en bedieningselementen

DAU49433

DAU1234N

## D-mode (rijmodus)

D-mode is een elektronisch geregeld motorprestatiesysteem met twee modusselecties (toermodus "T" en sportmodus "S"). Druk de rijmodusschakelaar "MODE" in om te wisselen tussen de modi. (Zie pagina 3-24 voor uitleg over de rijmodusschakelaar.)

3

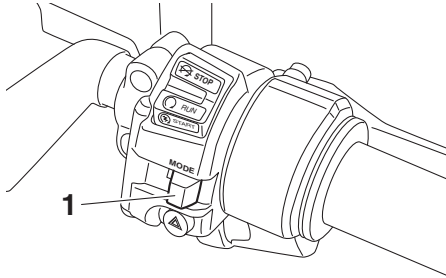

1. Rijmodusschakelaar "MODE"

## OPMERKING

Maak uzelf vertrouwd met de werking van D-mode en de rijmodusschakelaar MODE alvorens het systeem te gebruiken.

## Toermodus "T"

De toermodus "T" is geschikt voor verschillende rijsituaties.

Deze modus biedt een soepel rijgedrag van het lage- tot het hogetoerenbereik.

## Sportmodus "S"

Vergeleken met de toermodus biedt deze modus een sportievere motorrespons in het lage- en middelhogetoerenbereik.

## Stuurschakelaars

### Links

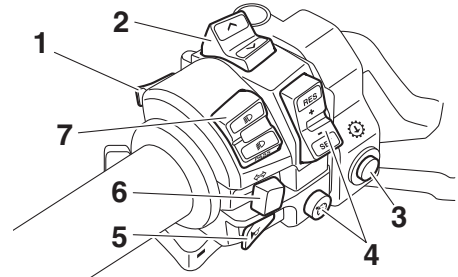

1. Menuchakelaar "MENU"
2. Selectieschakelaar " $\wedge/\vee$ "
3. Stopmodusschakelaar " $\odot$ "
4. Cruise-controlschakelaars
5. Claxonschakelaar " $\text{H}$ "
6. Richtingaanwijzerschakelaar " $\leftarrow/\rightarrow$ "
7. Dimlichtschakelaar/lichtsignaalschakelaar " $\equiv/\equiv/\text{PASS}$ "

### Rechts

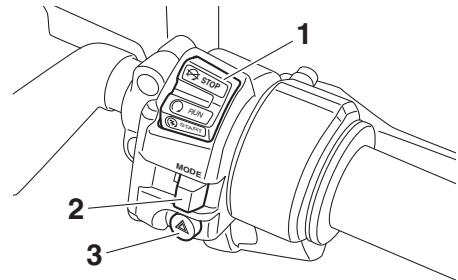

1. Stop/Run/Start-schakelaar " $\otimes/\circ/\otimes$ "
2. Rijmodusschakelaar "MODE"
3. Schakelaar alarmverlichting " $\triangle$ "

DAU73022

## Dimlichtschakelaar/lichtsignaalschakelaar " $\equiv/\equiv/\text{PASS}$ "

Zet deze schakelaar op " $\equiv$ " voor grootlicht en op " $\equiv$ " voor dimlicht. Om een grootlichtsignaal te geven, drukt u de schakelaar omlaag naar "PASS".

## OPMERKING



Beide koplampen gaan branden, of de lampen nu op grootlicht of dimlicht staan.

## LET OP

**Gebruik de alarmverlichting niet gedurende langere tijd als de motor niet draait omdat hierdoor de accu kan ontladen.**

### Richtingaanwijzerschakelaar “/”

DAU12461

Druk deze schakelaar naar “” om afslaan naar rechts aan te geven. Druk deze schakelaar naar “” om afslaan naar links aan te geven. Na loslaten keert de schakelaar terug naar de middenstand. Om de richtingaanwijzers uit te schakelen wordt de schakelaar ingedrukt nadat hij is teruggekeerd in de middenstand.



### Claxonschakelaar “”

DAU12501

Druk deze schakelaar in om een claxonsignaal te geven.

### Stop/Run/Start-schakelaar “/”

DAU54212

Om de motor te starten met de startmotor, zet u deze schakelaar op “” en drukt u de schakelaar vervolgens omlaag naar “”.

Zie pagina 5-2 voor startinstructies voordat u de motor start.

Zet deze schakelaar op “” om de motor direct uit te schakelen in een noodgeval, zoals wanneer de machine omslaat of als de gaskabel blijft hangen.

### Schakelaar alarmverlichting “”

DAU12735

Met de sleutel in de stand “ON” of “P<sub>ε</sub>” kan deze schakelaar worden gebruikt voor het inschakelen van de alarmverlichting (gelijktijdig knipperen van alle richtingaanwijzers).

De alarmverlichting wordt gebruikt in een noodgeval of om andere verkeersdeelnemers te waarschuwen als uw machine stilstaat in een mogelijk gevaarlijke verkeerssituatie.

DAU12781

### Cruise control-schakelaars

Zie pagina 3-6 voor uitleg over de werking van cruise control.

DAU54232

### Menuschakelaar “MENU”

Deze schakelaar wordt gebruikt om instellingen in de multifunctionele meter te wijzigen. (Zie pagina 3-9.)

DAU54222

### Selectieschakelaar “/”

Deze schakelaar wordt gebruikt om instellingen in de multifunctionele meter te wijzigen. (Zie pagina 3-9.)

DAU55464

### Stopmodus-schakelaar “”

Wanneer u op deze schakelaar drukt, wordt de stopmodus geactiveerd en gaat het controlelampje stopmodus branden. De stopmodus werkt via het YCC-S-systeem om automatisch terug te schakelen naar de 1e versnelling wanneer de machine tot stilstand komt.

Als de stopmodus is ingeschakeld en de versnellingsbak in de 2e versnelling of hoger staat wanneer de bestuurder de machine stiltet, wordt automatisch teruggeschakeld naar de 1e versnelling.

## OPMERKING

Wanneer de stopmodus is geactiveerd, knippert het terugschakelcontrolelampje alleen wanneer de bestuurder probeert te starten in de 2e versnelling of hoger.

## Rijmodusschakelaar "MODE"

DAU54691

DWA15341

### **WAARSCHUWING**

#### **Wijzig de rijmodus niet tijdens het rijden.**

---

Met deze schakelaar kan de rijmodus worden gewisseld tussen de toermodus "T" en de sportmodus "S".

De gasgreep moet volledig gesloten zijn bij het wijzigen van de rijmodus.

De geselecteerde modus wordt getoond in de rijmodusweergave. (Zie pagina 3-11.)

U kunt de rijmodus niet wijzigen terwijl de cruise control in werking is.

DAU55492

## YCC-S-systeem

Dankzij het YCC-S-systeem (Yamaha Chip Controlled-Shift) kunt u schakelen zonder een koppelingshendel te gebruiken. Daarnaast is het stuur voorzien van een schakelhendel, zodat u met de voet kunt schakelen via het schakelpedaal of met de hand via de schakelhendel.

Wanneer u het schakelpedaal of de schakelhendel bedient terwijl de motor loopt, wordt een elektronisch signaal verzonden naar de MCU, waardoor de koppeling wordt ontkoppeld. De ECU past de gasklep aan, de schakeling wordt uitgevoerd en vervolgens wordt de koppeling weer aangegrepen.

Dit is geen automatische versnellingsbak; alleen het koppelingssysteem werkt automatisch. De bestuurder moet nog steeds zelf schakelen.

### **OPMERKING**

---

- Het optimale aangrijpen van de koppeling wordt berekend door de MCU, op basis van het motortoerental, de rijsnelheid en andere factoren.
  - Zie ook Stopmodusschakelaar (pagina 3-23) en Schakelen (pagina 5-3) voor meer informatie.
  - MCU: motorregeleenheid
  - ECU: elektronische regeleenheid
-

# Functies van instrumenten en bedieningselementen

## Schakelpedaal

DAU40496

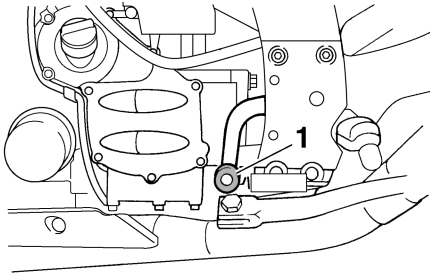

### 1. Schakelpedaal

Deze motorfiets is uitgerust met een constant-mesh 6-versnellingsbak. Het schakelpedaal bevindt zich aan de linkerzijde van de motor. De vrijstand is de laagste positie.

### OPMERKING

Schakelen is alleen mogelijk wanneer de sleutel in de stand "ON" staat.

Het schakelpedaal is naar voorkeur van de bestuurder in drie standen in te stellen.

### De stand van het schakelpedaal afstellen

1. Verwijder het schakelpedaal door de bout weg te halen.

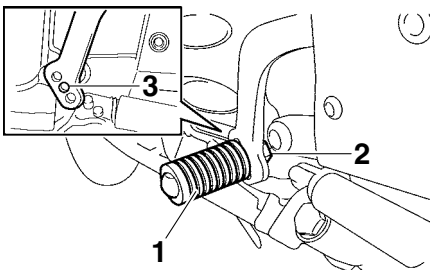

1. Schakelpedaal
2. Bout
3. Standaardafstelling

2. Zet het schakelpedaal in de gewenste stand.

3. Breng de bout aan en zet deze vast met het voorgeschreven aanhaalmoment.

### Aanhaalmoment:

Bout van schakelpedaal:  
7 N·m (0.7 kgf·m, 5.2 lb·ft)

## Handschakelhendel “+”/“-”

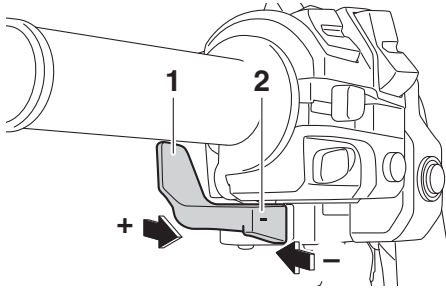

1. Handschakelhendel “+”
2. Handschakelhendel “-”

De handschakelhendel bevindt zich links op het stuur.

Trek met uw wijsvinger aan de “+”-zijde van de hendel om op te schakelen, en duw met uw duim tegen de “-”-zijde om terug te schakelen. Zie pagina 5-3 voor meer informatie over schakelen.

## Remhendel

De remhendel bevindt zich aan de rechterzijde van het stuur. Trek de hendel naar de gasgreep toe om de voorrem te bekrachtigen.

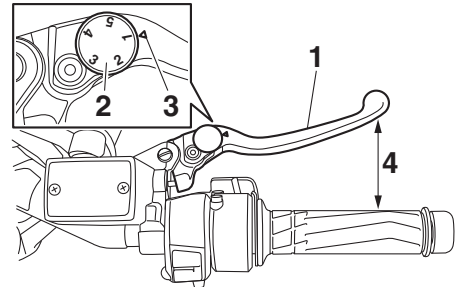

1. Remhendel
2. Stelwiel afstelpositie remhendel
3. Referentiemerken
4. Afstand

De remhendel is voorzien van een stelwiel voor de positie van de remhendel. Om de afstand tussen de remhendel en de gasgreep af te stellen, drukt u de remhendel iets van de gasgreep af en draait u het stelwiel. Zorg dat het nummer van de instelling op het stelwiel is uitgelijnd met het merkteken op de remhendel.



## Rempedaal

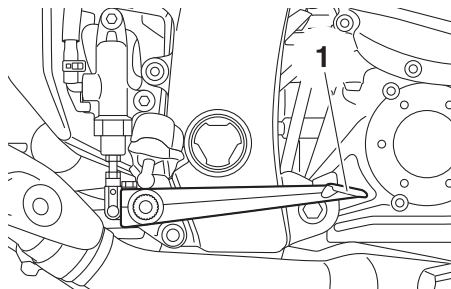

### 1. Rempedaal

Het rempedaal bevindt zich aan de rechterzijde van het voertuig.

Dit model is uitgerust met een gekoppeld remsysteem.

Bij het indrukken van het rempedaal worden achter- en voorrem gelijktijdig bediend, de achterrem volledig en de voorrem gedeeltelijk. Voor maximale remkracht dient u gelijktijdig zowel de remhendel in te knijpen als het rempedaal in te drukken.

## ABS

De anti-blokkeervoorziening remsysteem (ABS) van dit model bestaat uit een dubbel uitgevoerd elektronisch regelsysteem dat de voorrem en achterrem onafhankelijk aanstuurt.

Gebruik de remmen met ABS net zoals conventionele remmen. Bij activering van het ABS-systeem kan een pulsatie worden gevoeld in de remhendel of het rempedaal. Ga in dat geval door met remmen en laat het ABS-systeem het werk doen. Ga niet "pompend" remmen, dit vermindert de re-meffectiviteit.

DWA16051

## **WAARSCHUWING**

**Houd altijd een veilige afstand tot voorliggers, zelfs als uw voertuig is uitgerust met ABS.**

- **Het ABS-systeem functioneert het effectiefst over lange remwegen.**
- **Op bepaalde oppervlakken, zoals slechte wegen of grindwegen, kan de remafstand met het ABS-systeem langer zijn dan zonder ABS-systeem.**

Het ABS-systeem wordt bewaakt door een ECU die het systeem bij een storing laat terugkeren naar conventioneel remmen.

## **OPMERKING**

- Het ABS-systeem voert een zelfdiagnosetest uit telkens nadat de sleutel op "ON" is gezet en het voertuig rijdt met een snelheid van 10 km/h (6 mi/h) of hoger. Tijdens deze test kunt u een "klikkend" geluid van de hydraulische regeleenheid horen en wanneer u de remhendel of het rempedaal licht bedient, kan een trilling in de hendel of het pedaal voelbaar zijn. Dit duidt niet op een storing.
- Dit ABS-systeem is uitgerust met een testfunctie waarbij de bestuurder pulsaties kan voelen in de remhendel of

# Functies van instrumenten en bedieningselementen

het rempedaal terwijl het ABS-systeem actief is. Er is echter speciaal gereedschap vereist, dus neem contact op met uw Yamaha dealer.

DAU54275

## LET OP

DCA16831

Houd alle soorten magneten (inclusief magneetgrijpers, magnetische schroevendraaiers etc.) uit de buurt van de voorste en achterste wielnaaf, anders kunnen de magnetische rotors van de wielnaven beschadigd raken met een onjuiste werking van het ABS-systeem en gekoppelde remsysteem tot gevolg.

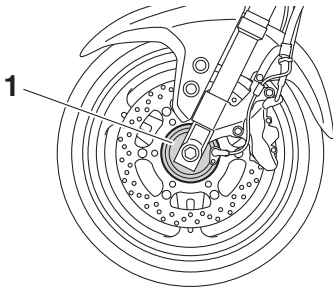

1. Voorste wielnaaf

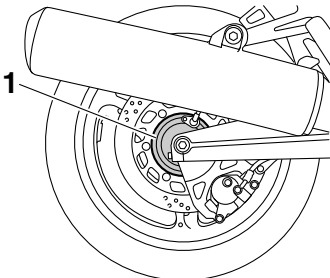

1. Achterste wielnaaf

## Tractieregeling

De tractieregeling draagt bij aan het behouden van grip bij het optrekken op gladde oppervlakken, zoals onverharde of natte wegen. Wanneer sensoren detecteren dat het achterwiel begint te slippen (ongecontroleerde slip), grijpt de tractieregeling in door het motorvermogen te verlagen totdat de grip is hersteld.

## OPMERKING

- Het controlelampje TCS knippert om u te laten weten dat de tractieregeling is ingeschakeld.
- Er kunnen ook kleine veranderingen in het motor- en uitlaatgeluid waarneembaar zijn.

DWA15433

## WAARSCHUWING

De tractieregeling vormt geen vervanging voor verstandig rijgedrag dat is aangepast aan de omstandigheden. De tractieregeling biedt geen bescherming tegen gripverlies door te snel ingaan van bochten, snel optrekken bij schuin overhangen of door remmen, en kan wegglijden van het voorwiel niet voorkomen. Rijd altijd voorzichtig op oppervlakken die mogelijk glad kunnen zijn en vermijd bijzonder gladde oppervlakken.

# Functies van instrumenten en bedieningselementen

## TCS uit- of inschakelen

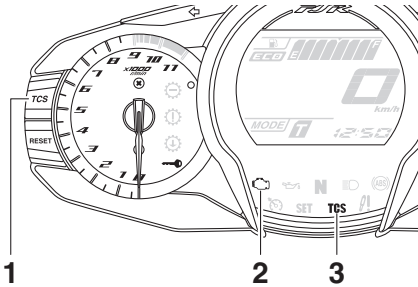

1. "TCS"-toets
2. Waarschuwinglampje motorstoring "⚡"
3. Controlelampje tractieregeling "TCS"

Als de machine wordt ingeschakeld, wordt de tractieregeling automatisch ingeschakeld.

Zet om de tractieregeling uit te schakelen de machine stil en houd de toets van de tractieregeling 2 seconden lang ingedrukt. Het controlelampje TCS gaat aan.

Om de tractieregeling weer in te schakelen, drukt u opnieuw op de TCS-toets. Het controlelampje TCS gaat uit.

## OPMERKING

Schakel de tractieregeling uit om het achterwiel beter te kunnen vrijmaken als de machine vastzit in modder, zand etc.

## Opmerkingen bij het gebruik

De tractieregeling wordt uitgeschakeld als:

- een van de wielen loskomt van de grond.
- overmatige slip van het achterwiel wordt gedetecteerd.
- een van de wielen handmatig wordt rondgedraaid (bijvoorbeeld bij onderhoud).

## OPMERKING

Als de tractieregeling wordt uitgeschakeld, gaan zowel het controlelampje TCS als het waarschuwinglampje motorstoring branden.

DCA16801

## LET OP

**Gebruik uitsluitend de voorgeschreven banden. (Zie pagina 6-20.) Bij gebruik van banden met een andere maat zal de tractieregeling de wielrotatie niet nauwkeurig kunnen regelen.**

## De tractieregeling terugstellen

1. Schakel de machine uit en wacht enkele seconden.
2. Schakel de machine in en start de motor.
3. Als een rijsnelheid van minimaal 20 km/h (12 mph) wordt bereikt, moet het controlelampje TCS uitgaan en moet het systeem worden ingeschakeld.
4. Laat een Yamaha dealer de machine nakijken en het waarschuwinglampje motorstoring uitschakelen.

## OPMERKING

Als het controlelampje TCS of het waarschuwinglampje motorstoring na terugstellen blijven branden, rijd dan voorzichtig en laat de machine zo snel mogelijk nakijken door een Yamaha dealer.

## Tankdop

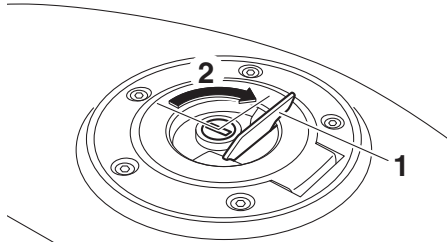

1. Slotplaatje tankdop
2. Ontgrendelen.

### Openen van de tankdop

Open het slotplaatje op de tankdop, steek de sleutel in en draai deze dan 1/4 slag rechtsom. Het slot wordt ontgrendeld en de tankdop kan worden verwijderd.

### Sluiten van de tankdop

Duw de brandstoftankdop omlaag met de sleutel nog ingestoken. Draai de sleutel 1/4 slag linksom, neem de sleutel uit en sluit dan het slotplaatje.

### OPMERKING

De tankdop kan alleen worden gesloten met de sleutel in het slot. Bovendien kan de sleutel niet worden uitgenomen als de tankdop niet correct gesloten en vergrendeld is.

DWA11092

## WAARSCHUWING

Na het tanken moet de tankdop goed worden aangedraaid. Door brandstoflekkage ontstaat brandgevaar.

## Brandstof

Controleer of er voldoende brandstof in de brandstoftank aanwezig is.

DWA10882

## WAARSCHUWING

**Benzine en benzinedampen zijn zeer brandbaar. Volg de onderstaande instructies om brand en ontploffing te voorkomen en het letselrisico tijdens het tanken te verlagen.**

1. Zet alvorens te tanken de motor af en zorg dat er niemand op de machine zit. Rook nooit tijdens het tanken en tank nooit in de nabijheid van vonken, open vuur of andere ontstekingsbronnen zoals de waakvlammen van geisers en kledingdrogers.
2. Maak de brandstoftank niet te vol. Steek bij het tanken het vulpistool goed in de vulopening van de brandstoftank. Stop met vullen zodra de brandstof de onderkant van de vulhals heeft bereikt. Omdat brandstof uitzet als deze warm wordt, kan de warmte van de motor of de zon ervoor zorgen dat brandstof uit de brandstoftank stroomt.

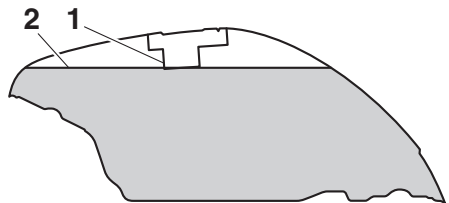

1. Vulpipj brandstoftank
2. Maximaal brandstofniveau
3. Veeg uitgestroomde brandstof onmiddellijk af. **LET OP: Veeg gemorste brandstof onmiddellijk af met een schone, droge, zachte doek, aange-**

# Functies van instrumenten en bedieningselementen

zien de brandstof de gelakte oppervlakken en kunststof delen kan aantasten. [DCA10072]

4. Draai de tankdop stevig vast.

DWA15152

## **WAARSCHUWING**

**Benzine is giftig en kan letsel of overlijden veroorzaken. Spring zorgvuldig om met benzine. Probeer nooit om benzine via de mond over te hevelen. Roep onmiddellijk medische hulp in nadat u benzine heeft ingeslikt, veel benzinedamp heeft ingeademd of benzine in uw ogen heeft gekregen. Als benzine op uw huid terecht komt, was deze dan af met water en zeep. Als u benzine op uw kleding morst, trek dan andere kleding aan.**

DAU86072

Uw Yamaha motorblok is gebouwd op het gebruik van normale loodvrije benzine met een octaangetal van 90 of hoger. Als de motor gaat kloppen (pingelen), gebruik dan benzine van een ander merk of met een hoger octaangetal.

### **Aanbevolen brandstof:**

Loodvrije benzine (E10 acceptabel)

### **Octaangetal (RON):**

90

### **Inhoud brandstoftank:**

25 L (6.6 US gal, 5.5 Imp. gal)

### **Brandstofreserve:**

5.5 L (1.45 US gal, 1.21 Imp.gal)

## **OPMERKING**

- Deze markering geeft de aanbevolen brandstof voor dit voertuig aan zoals gespecificeerd in de Europese voorschriften (EN228).
- Controleer of het vulpistool van de brandstofpomp dezelfde markering heeft.

## **Gasohol**

Er bestaan twee typen gasohol: gasohol met ethanol en gasohol met methanol. Gasohol met ethanol kan worden gebruikt, mits het ethanolgehalte niet hoger is dan 10% (E10). Gasohol met methanol wordt niet aangeraden door Yamaha aangezien deze schade kan toebrengen aan het brandstofsysteem of problemen kan opleveren met de voertuigprestaties.

DCA11401

## **LET OP**

**Gebruik uitsluitend loodvrije benzine. Loodhoudende benzine veroorzaakt ernstige schade aan inwendige motoronderdelen als kleppen en zuigerveren en ook aan het uitlaatsysteem.**



DAU86160

## Overloopslang brandstoftank

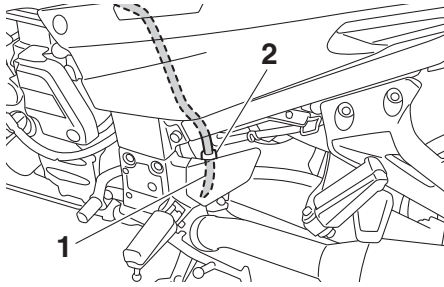

1. Overloopslang brandstoftank
2. Klem

De overloopslang voert overtollige brandstof af en leidt deze veilig weg van de machine.

Voordat u de machine gaat gebruiken:

- Controleer de aansluiting van de overloopslang van de brandstoftank.
- Controleer de overloopslang van de brandstoftank op scheuren of beschadiging en vervang deze indien nodig.
- Controleer of de overloopslang van de brandstoftank niet verstopt is en reinig deze indien nodig.
- Controleer of het uiteinde van de overloopslang van de brandstoftank is geplaatst zoals afgebeeld.

## OPMERKING

Zie pagina 6-12 voor informatie over de filterbus.

DAU13435

## Uitlaatkatalysator

Het uitlaatsysteem bevat een of meer uitlaatkatalysatoren om schadelijke uitlaatemissies te verminderen.

DWA10863

### WAARSCHUWING

Het uitlaatsysteem is heet nadat de motor heeft gedraaid. Let op het volgende om brandgevaar of brandwonden te voorkomen:

- Parkeer de machine nooit nabij brandgevaarlijke stoffen, zoals op gras of op ander materiaal dat gemakkelijk vlam vat.
- Parkeer de machine op een plek waar voetgangers of kinderen niet gemakkelijk met het hete uitlaatsysteem in aanraking kunnen komen.
- Controleer of het uitlaatsysteem is afgekoeld alvorens onderhoudswerkzaamheden uit te voeren.
- Laat de motor niet langer dan enkele minuten stationair draaien. Lang stationair draaien kan leiden tot oververhitting.

# Functies van instrumenten en bedieningselementen

DAU39496

## Zadels

### Duozadel

#### Verwijderen van het duozadel

1. Steek de sleutel in het zadelslot en draai linksom.

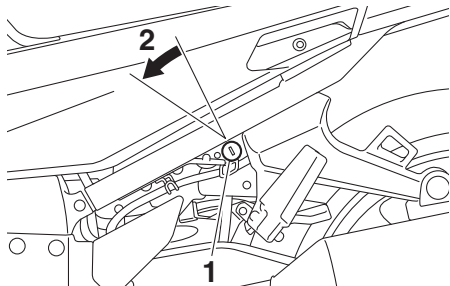

1. Zadelslot
2. Ontgrendelen.

2. Trek de voorzijde van het duozadel omhoog en trek het zadel naar voren.

#### Aanbrengen van het duozadel

1. Steek de uitsteeksel aan de achterzijde van het duozadel in de zadelbevestiging zoals afgebeeld, en druk dan de voorzijde van het zadel omlaag om het duozadel te vergrendelen.

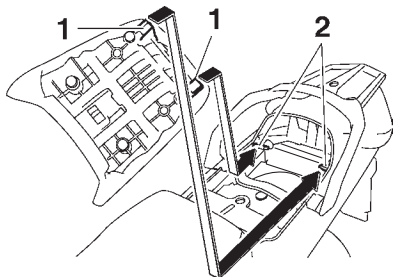

1. Uitsteeksel
2. Zadelbevestiging

2. Neem de sleutel uit.

### Bestuurderszadel

#### Verwijderen van het bestuurderszadel

1. Verwijder het duozadel.
2. Druk de hendel van het bestuurderszadel onder de achterzijde van het bestuurderszadel naar links zoals getoond en verwijder dan het zadel.

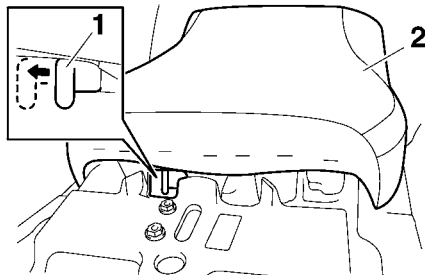

1. Vergrendelingshendel bestuurderszadel
2. Bestuurderszadel

#### Aanbrengen van het bestuurderszadel

1. Steek het uitsteeksel aan de voorzijde van het bestuurderszadel in de zadelbevestiging zoals getoond, en druk dan de achterzijde van het zadel omlaag om te vergrendelen.

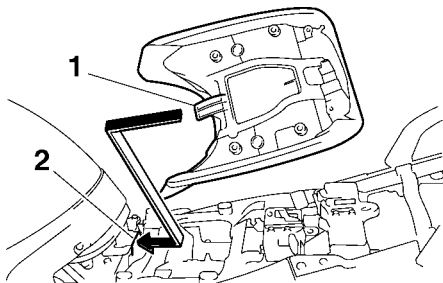

1. Uitsteeksel
2. Zadelbevestiging

2. Installeer het duozadel.

### **OPMERKING**

- Controleer of de zadels stevig zijn vergrendeld alvorens te gaan rijden.

# Funcities van instrumenten en bedieningselementen

DAU39633

- De hoogte van het bestuurderszadel kan worden veresteld om de rijpositie aan te passen. (Zie het gedeelte hier-na.)

## De hoogte van het bestuurderszadel verstellen

Het bestuurderszadel kan in twee verschillende standen worden gezet, al naar gelang de voorkeur van de bestuurder.

Bij aflevering staat het bestuurderszadel in de lage stand.

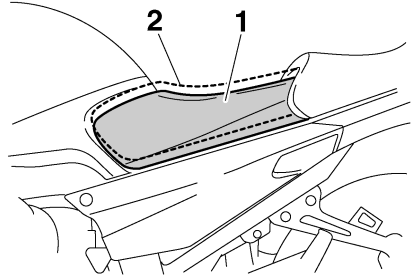

1. Lage stand
2. Hoge stand

## Het bestuurderszadel in de hoge stand zetten

1. Verwijder het bestuurderszadel. (Zie pagina 3-33.)
2. Verwijder de afsteller voor de zadelhoogte door deze omhoog te trekken.

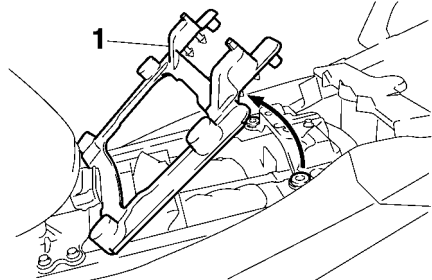

1. Afsteller hoogte bestuurderszadel
3. Beweeg de afdekking van de houder van het bestuurderszadel naar de lage stand zoals getoond.



# Functies van instrumenten en bedieningselementen

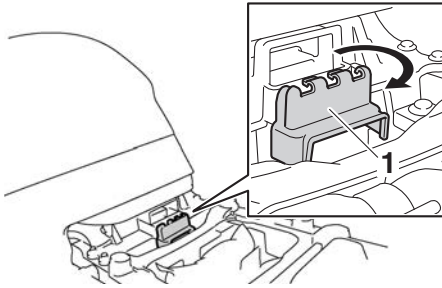

1. Afdekpaneel zadelbevestiging

4. Plaats de afsteller voor de zadelhoogte zo dat het merkteken "H" is uitgelijnd met het referentiemerkteken.

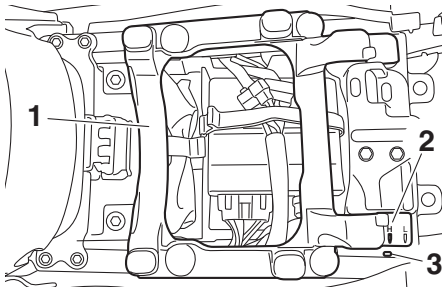

1. Afsteller hoogte bestuurderszadel
2. Merkteken "H"
3. Referentiemerkteken

5. Steek het uitsteeksel aan de voorzijde van het bestuurderszadel in zadelbevestiging B zoals getoond.

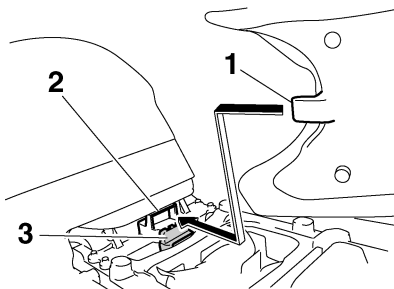

1. Uitsteeksel
2. Zadelbevestiging B (voor hoge stand)
3. Afdekpaneel zadelbevestiging

6. Lijn het uitsteeksel aan de onderzijde van het bestuurderszadel uit met sleuf "H" en druk dan zoals getoond de achterzijde van het zadel omlaag om te vergrendelen.

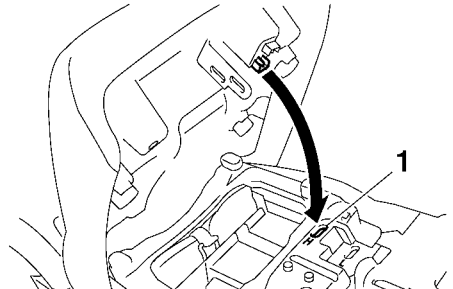

1. Sleuf "H"

7. Installeer het duozadel.

## Het bestuurderszadel in de lage stand zetten

1. Verwijder het bestuurderszadel. (Zie pagina 3-33.)
2. Verwijder de afsteller voor de zadelhoogte door deze omhoog te trekken.
3. Beweeg de afdekking van de houder van het bestuurderszadel naar de hoge stand.
4. Plaats de afsteller voor de zadelhoogte zo dat het merkteken "L" is uitgelijnd met het referentiemerkteken.

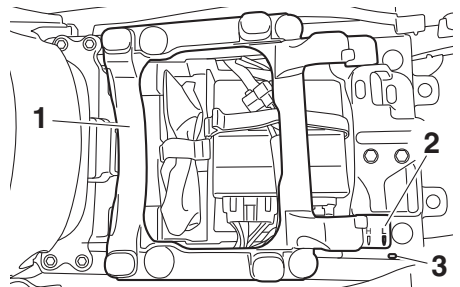

1. Afsteller hoogte bestuurderszadel
2. Merkteken "L"
3. Referentiemerkteken

# Functies van instrumenten en bedieningselementen

DAU73470

5. Steek het uitsteeksel aan de voorzijde van het bestuurderszadel in zadelbevestiging A zoals getoond.

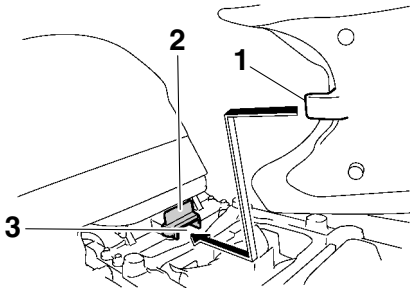

1. Uitsteeksel
2. Afdekpaneel zadelbevestiging
3. Zadelbevestiging A (voor lage stand)

6. Lijn het uitsteeksel aan de onderzijde van het bestuurderszadel uit met sleuf "L" en druk dan zoals getoond de achterzijde van het zadel omlaag om te vergrendelen.

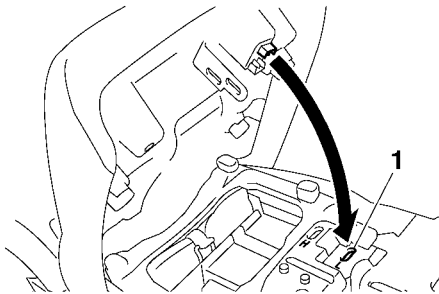

1. Sleuf "L"

7. Installeer het duozadel.

## OPMERKING

Controleer of de zadels stevig zijn vergrendeld alvorens te gaan rijden.

## Opbergcompartiment

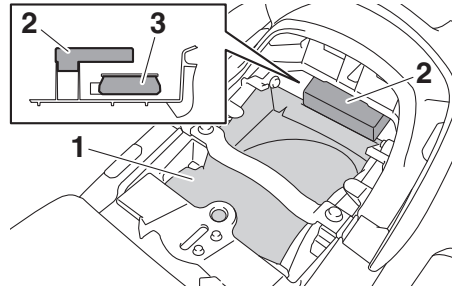

1. Opbergcompartiment
2. Beschermkap
3. Inertiële meeteenheid (IMU)

Het opbergcompartiment bevindt zich onder het duozadel. (Zie pagina 3-33.)

DCA23290

## LET OP

De IMU bevat geen onderdelen die door de gebruiker kunnen worden onderhouden en is zeer gevoelig. Het wordt daarom afgeraden om de beschermkap te verwijderen, vreemde materialen bij de IMU te plaatsen of de IMU rechtstreeks te hanteren.

- Verplaats de IMU niet en monteer deze niet op een andere plaats.
- Stel de IMU niet bloot aan krachtige schokken of vocht.
- Sluit het ontluftingsgat van de IMU niet af en reinig het niet met perslucht.

Als documenten of andere voorwerpen in het opbergcompartiment worden opgeborgen, doe ze dan in een plastic zak om nat worden te voorkomen. Zorg bij het wassen van de machine dat geen water het opbergcompartiment kan binnendringen.

DWA10962



## WAARSCHUWING

- Overschrijd het maximumlaadgewicht van 3 kg (7 lb) van het opbergcompartiment niet.

# Functies van instrumenten en bedieningselementen

- Overschrijd het maximumlaadgewicht van 208 kg (459 lb) voor de machine niet.

DAU39482

## Accessoirebox

De accessoirebox bevindt zich naast het instrumentenpaneel.

### Om de accessoirebox te openen

1. Steek de sleutel in het contactslot en draai deze naar "ON".
2. Druk op de knop van de accessoirebox en open dan het deksel.

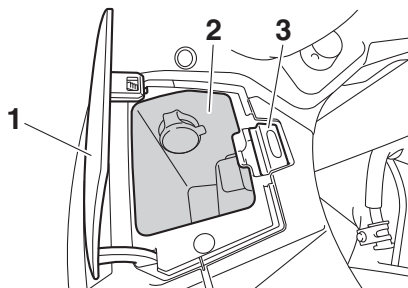

1. Deksel accessoirebox
2. Accessoirebox
3. Knop accessoirebox

3. Draai de sleutel naar "OFF" om de accu te sparen.

### Om de accessoirebox te sluiten

1. Klap het deksel van de accessoirebox omlaag.
2. Neem de sleutel uit.

DCA11802

## LET OP

**Plaats geen hittegevoelige voorwerpen in de accessoirebox. De accessoirebox kan heet worden wanneer de motor draait of de machine in direct zonlicht is geplaatst.**

DWA11422

## ⚠ WAARSCHUWING

- Overschrijd het maximumlaadgewicht van 0.3 kg (0.66 lb) voor de accessoirebox niet.

# Functies van instrumenten en bedieningselementen

DAU39612

- **Overschrijd het maximumgewicht van 208 kg (459 lb) voor het voertuig niet.**

## Aanpassen van de koplamp-hoogte

De koplamp is voorzien van afstelknoppen voor het hoger of lager richten van de lichtbundels. Het aanpassen van de koplamp-hoogte kan nodig zijn om het zicht te verbeteren en om te voorkomen dat tegenliggers worden verblind wanneer het voertuig zwaarder of minder zwaar beladen is dan gebruikelijk. Houd u bij het afstellen van de koplampen aan de plaatselijke wetten en regelgeving.

Draai de knoppen in richting (a) om de koplampen hoger te zetten. Draai de knoppen in richting (b) om de koplampen lager te zetten.

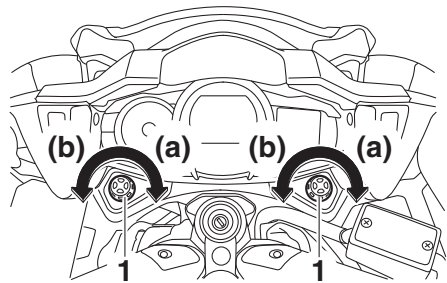

1. Knop koplamphoogteverstelling

## Stand van het stuur

Het stuur kan in drie verschillende standen worden gezet, al naar gelang de voorkeur van de bestuurder. Laat de stand van het stuur aanpassen bij een Yamaha-dealer.

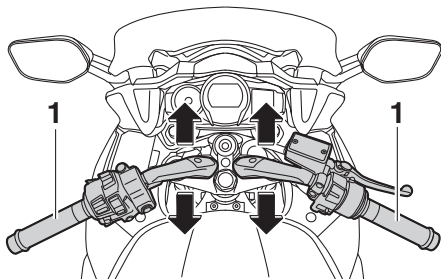

1. Stuur

## Openen en sluiten van de ventilatieopeningen van de stroomlijnpanelen

De ventilatieopeningen van de stroomlijnpanelen kunnen 20 mm (0.79 in) worden opengezet voor extra ventilatie al naar gelang de rijomstandigheden.

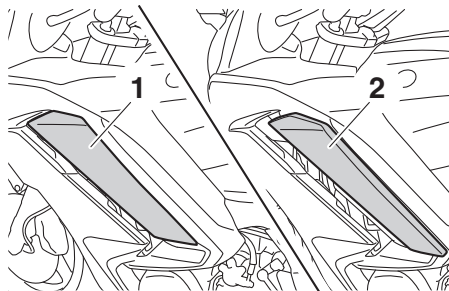

1. Gesloten stand
2. Geopende stand

## Een ventilatieopening van een stroomlijnpaneel openzetten

1. Verwijder de drukclip.
2. Schuif het ventilatiepaneel naar voren om de uitsteeksels uit de onderste uitsparingen te haken en neem het paneel vervolgens weg.

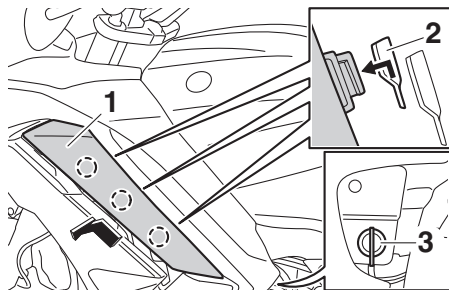

1. Ventilatiepaneel stroomlijnpaneel
2. Onderste uitsparing
3. Drukclip

3. Steek de uitsteeksels in de bovenste uitsparingen en schuif het paneel naar achteren.

# Functies van instrumenten en bedieningselementen

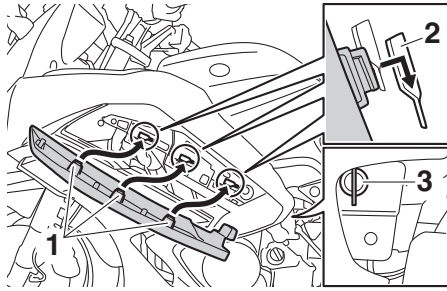

1. Uitsteeksels
  2. Bovenste uitsparing
  3. Drukclip
4. Breng de drukclip aan.

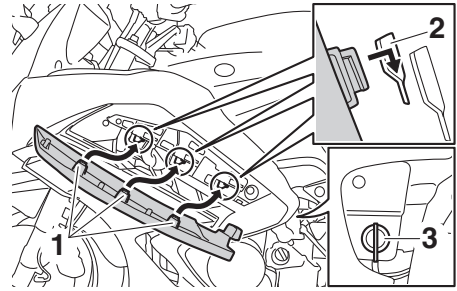

1. Uitsteeksels
  2. Onderste uitsparing
  3. Drukclip
4. Breng de drukclip aan.

## Een ventilatieopening van een stroomlijnpaneel sluiten

1. Verwijder de drukclip.
2. Schuif het ventilatiepaneel van het stroomlijnpaneel naar voren om de uitsteeksels uit de bovenste uitsparingen te haken en neem het paneel vervolgens weg.

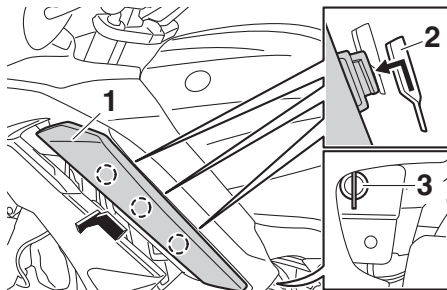

1. Ventilatiepaneel stroomlijnpaneel
  2. Bovenste uitsparing
  3. Drukclip
3. Steek de uitsteeksels in de onderste uitsparingen en schuif het paneel naar achteren.

## OPMERKING

Controleer voordat u gaat rijden of de ventilatiepanelen van het stroomlijnpaneel goed vastzitten.

DAU39672

DAU55425

## Achteruitkijkspiegels

De achteruitkijkspiegels van dit voertuig kunnen naar voren of naar achteren worden ingeklapt om het parkeren in smalle ruimten te vergemakkelijken. Klap de spiegels terug in hun oorspronkelijke stand voordat u gaat rijden.

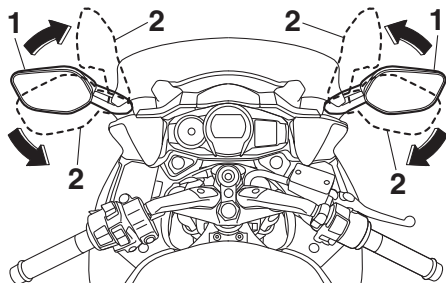

1. Rijstand
2. Parkeerstand

DWA14372

## **!** WAARSCHUWING

Vergeet niet de achteruitkijkspiegels in hun oorspronkelijk stand terug te klappen alvorens weg te rijden.

## Vering voor en achter afstellen

Dit model is uitgerust met een elektronisch verstelbaar veringsysteem. De voorspanning van de achterschokdemper en de veerdemping van zowel de voorvork als de achterschokdemper kunnen worden afgesteld.

DWA12423

## **!** WAARSCHUWING

Zorg dat de machine stilstaat voordat u wijzigingen in de instellingen van de multifunctionele meter gaat aanbrengen. Het aanbrengen van wijzigingen tijdens het rijden kan u afleiden en vergroot het risico op een ongeval.

## Voorspanning

Wanneer u rijdt met bagage of een passagier, gebruikt u de afstelfunctie voor de voorspanning om het veringsysteem aan te passen aan de belasting. Er zijn 4 voorspanningsinstellingen.

## OPMERKING

- De afstelfunctie voor de voorspanning wordt alleen weergegeven wanneer de motor draait.
- Wanneer u de voorspanningsinstelling wijzigt, worden ook de veerdempingen van de voor- en achtervering overeenkomstig aangepast. (Zie pagina 3-43.)
- Bediening bij koude temperaturen:
  - Bij gebruik van de afstelfunctie voor de voorspanning mag er geen gewicht rusten op de machine.
  - Bij gebruik van de afstelfunctie voor de voorspanning bij omgevingstemperaturen nabij of onder 0 °C (32 °F) kan het waarschuwingslampje vering gaan branden.
- De vering werkt nog steeds normaal, alleen kunt u de afstelfunctie voor de voorspanning niet gebruiken.

# Functies van instrumenten en bedieningselementen

- Om het waarschuwingslampje vering terug te stellen, wacht u ongeveer 6 minuten en zet u vervolgens het contactslot uit of zet u direct het contactslot uit en wacht u vervolgens 6 minuten.
- Laat als het waarschuwingslampje vering blijft branden de machine nakijken door een Yamaha dealer.

3

## De voorspanning afstellen

1. Zet het contactslot aan, start de motor en zet de versnellingsbak in de vrijstand.
2. Druk op de menuschakelaar om de functieweergave te wisselen naar de afstelfunctie voor de voorspanning.

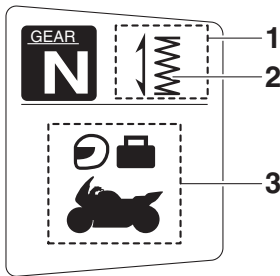

1. Functieweergave
2. Afstelling voorspanning
3. Pictogram voorspanningsinstelling

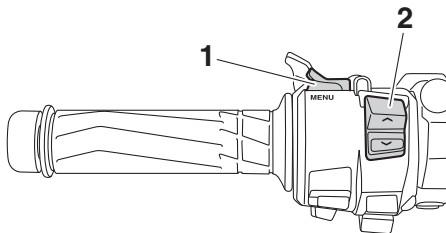

1. Menuschakelaar "MENU"
2. Selectieschakelaar "▲/▼"

3. Gebruik de selectieschakelaar om het pictogram van de gewenste voorspanningsinstelling te selecteren. Selecteer uit de volgende 4 pictogrammen de instelling die overeenkomt met de beladings situatie.

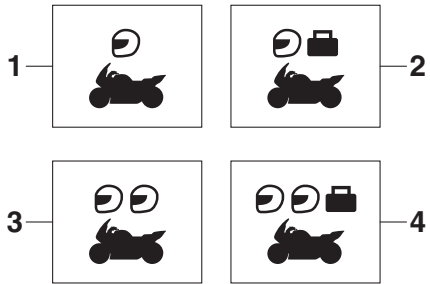

1. Alleen bestuurder
2. Bestuurder met bagage
3. Bestuurder met passagier
4. Bestuurder met passagier en bagage

Tijdens het afstellen van de voorspanning toont de informatieweergave een groep punten die in een cirkel bewegen. Wanneer het geselecteerde pictogram weer wordt weergegeven, is het afstellen van de voorspanning voltooid.

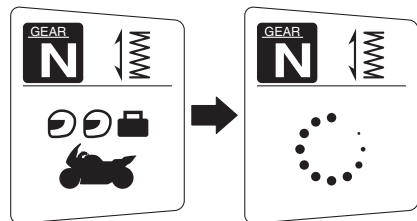

Tijdens het afstellen van de voorspanning kan de informatieweergave als volgt wijzigen.

- Als het contactslot wordt uitgezet of de motor wordt gestopt terwijl de voorspanning wordt ingesteld, gaat het volgende pictogram voor de voorspanningsinstelling knipperen om u te



# Functies van instrumenten en bedieningselementen

waarschuwen dat de huidige voorspanningsinstelling niet overeenkomt met het pictogram. Als dit gebeurt, moet u de voorspanning opnieuw afstellen.

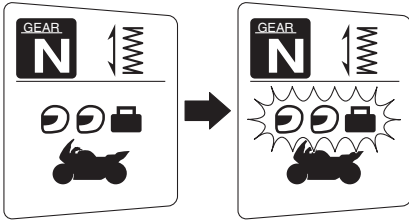

- Als de machine gaat rijden, gaat het volgende pictogram voor de voorspanningsinstelling knipperen om u te waarschuwen dat de huidige voorspanningsinstelling niet overeenkomt met het pictogram. Als dit gebeurt, moet u de machine stoppen en de voorspanning opnieuw afstellen.

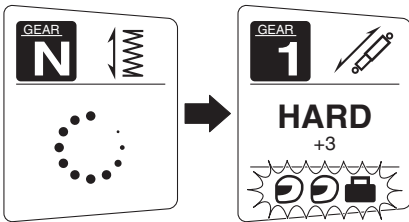

- Als u de voorspanning herhaaldelijk afstelt, gaat het pictogram voor de voorspanningsinstelling 4 maal knipperen en kunt u de voorspanning niet afstellen. Wacht ongeveer 6 minuten totdat de motor van de afstelfunctie voor de voorspanning is afgekoeld en probeer de voorspanning vervolgens opnieuw af te stellen.

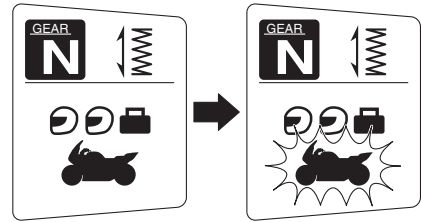

## Veerdemping

Binnen elke voorspanningsinstelling zijn er 3 veerdempingsinstellingen: “HARD” (hard), “STD” (standaard) en “SOFT” (zacht). Wanneer u de voorspanningsinstelling wijzigt, worden de veerdempingsinstellingen overeenkomstig gewijzigd. (Het elektronisch verstelbare veringsysteem wordt automatisch aangepast aan de laatst ingestelde veerdempingsinstellingen voor die voorspanningsinstelling.) Als u de veerdemping nauwkeurig wilt afstellen, kunt u elke veerdempingsinstelling instellen op 7 verschillende niveaus.

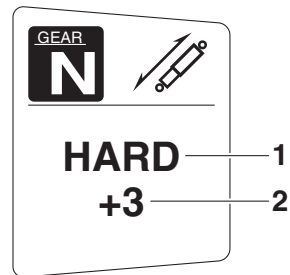

1. Veerdempingsinstelling
2. Niveau veerdempingsinstelling

## OPMERKING

Als de voorspanningsinstelling niet juist is voltooid:

# Functies van instrumenten en bedieningselementen

3

- De veerdempingsinstelling en het instelniveau knipperen 4 maal en kunnen niet worden aangepast als u deze probeert aan te passen terwijl de machine stilstaat.
- Het pictogram van de voorspanningsinstelling knippert en de veerdemping kan niet worden aangepast als u deze probeert aan te passen terwijl de machine rijdt.

Zorg dat de voorspanning juist is ingesteld voordat u de veerdemping gaat afstellen.

## De veerdemping en het niveau voor de veerdempingsinstelling afstellen

1. Zet het contact aan.
2. Druk op de menuschakelaar om de functieweergave te wisselen naar de afstelfunctie voor de veerdemping.

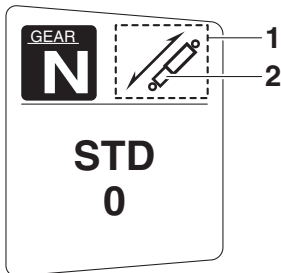

1. Functieweergave
2. Afstelling veerdemping
3. Gebruik de selectieschakelaar om "HARD", "STD" of "SOFT" te selecteren.

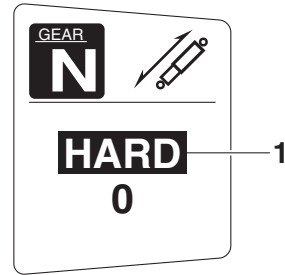

1. Veerdempingsinstelling
4. Druk op de menuschakelaar.
5. Gebruik de selectieschakelaar om het gewenste niveau voor de veerdempingsinstelling te selecteren.

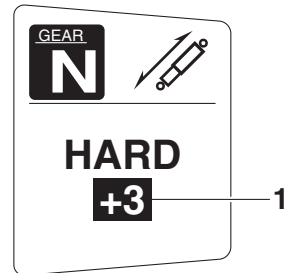

1. Niveau veerdempingsinstelling

## **OPMERKING**

U kunt de veerdempingsinstelling instellen op 7 niveaus (+3, +2, +1, 0, -1, -2 en -3). "+3" is het hardste niveau en "-3" is het zachtste niveau.

6. Druk op de menuschakelaar.

Als de machine beweegt terwijl u de veerdemping afstelt, schakelt de informatie-weergave naar de weergavemodus.

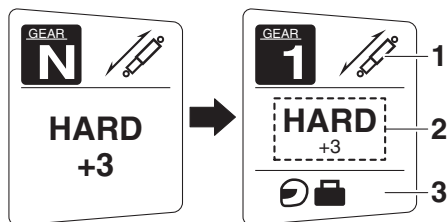

1. Afstelling veerdemping
2. Veerdempingsinstelling
3. Pictogram voorspanningsinstelling

## **WAARSCHUWING**

DWA16421

De achterschokdemperunit is gevuld met stikstofgas onder hoge druk. Lees de onderstaande informatie zorgvuldig door alvorens werkzaamheden uit te voeren aan de schokdemperunit.

- Probeer de gascilinder niet te openen en blijf er verder vanaf.
- Stel de schokdemperunit niet bloot aan open vuur of een andere hittebron. Hierdoor kan de gasdruk zo hoog oplopen dat de unit explodeert.
- Voorkom vervorming of beschadiging van de cilinder. Schade aan de cilinders zal resulteren in slechte dempingsprestaties.
- Werp een beschadigde of versleten schokdemperunit niet zelf weg. Breng de schokdemperunit voor elk onderhoud naar een Yamaha-dealer.

## Gelijkstroom aansluitcontact voor accessoires

DWA14361

### **WAARSCHUWING**

Om een elektrische schok of kortsluiting te voorkomen, dient u te controleren of de dop op het gelijkstroom aansluitcontact is aangebracht als het contact niet wordt gebruikt.

DCA15432

### **LET OP**

Het accessoire dat is aangesloten op het gelijkstroom aansluitcontact voor accessoires mag niet worden gebruikt terwijl de motor uit staat en de belasting mag niet meer bedragen dan 30 W (2.5 A), anders kan de zekering doorbranden of de accu ontladen raken.

Dit voertuig is uitgerust met een gelijkstroom aansluitcontact in de accessoirebox.

Een 12V-accessoire dat is aangesloten op dit gelijkstroom aansluitcontact voor accessoires, kan worden gebruikt wanneer de sleutel in de stand "ON" staat, maar mag alleen worden gebruikt wanneer de motor draait.

### Gebruiken van het gelijkstroom aansluitcontact voor accessoires

1. Open het deksel van de accessoirebox. (Zie pagina 3-37.)
2. Draai de sleutel naar "OFF".
3. Verwijder het deksel van het aansluitcontact.

# Functies van instrumenten en bedieningselementen

DAU55592

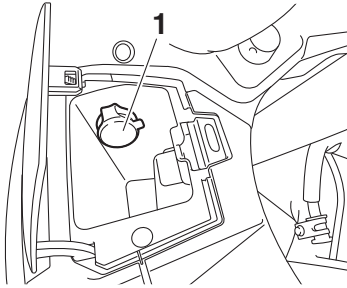

**3** 1. Dop gelijkstroom aansluitcontact

4. Zet het accessoire uit.
5. Plaats de stekker van het accessoire in het aansluitcontact.

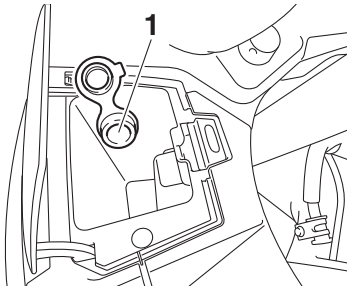

1. Gelijkstroom aansluitcontact voor accessoires

6. Draai de sleutel naar "ON" en start de motor. (Zie pagina 5-2.)
7. Zet het accessoire aan.

## Zijstandaard

De zijstandaard bevindt zich aan de linkerzijde van het frame. Trek of druk de zijstandaard met uw voet omhoog of omlaag terwijl u de machine rechtop houdt.

## OPMERKING

- De ingebouwde zijstandaardschakelaar maakt deel uit van het startpersysteem, dat in bepaalde situaties de werking van het ontstekingsstelsel blokkeert. (Zie de volgende paragraaf voor een uitleg over het startpersysteem.)
- De zijstandaardschakelaar is ook onderdeel van het YCC-S-systeem. Schakelen uit de vrijstand is niet mogelijk wanneer de zijstandaard omlaag staat.

DWA10242

## WAARSCHUWING

Met de machine mag nooit worden gereden terwijl de zijstandaard omlaag staat of niet behoorlijk kan worden opgetrokken (of niet omhoog blijft), anders kan de zijstandaard de grond raken en zo de bestuurder afleiden, waardoor de machine mogelijk onbestuurbaar wordt. Het Yamaha startpersysteem is ontworpen om de bestuurder te helpen bij zijn verantwoordelijkheid de zijstandaard op te trekken alvorens weg te rijden. Controleer dit systeem daarom regelmatig en laat het repareren door een Yamaha dealer als de werking niet naar behoren is.

## Startpersysteem

Dit systeem zorgt dat de motor pas kan worden gestart als de zijstandaard omhoog staat en de remmen zijn bekrachtigd. Het schakelt ook de motor uit als de zijstandaard omlaag wordt gezet.

Controleer het systeem regelmatig door de onderstaande procedure te volgen.

### OPMERKING \_\_\_\_\_

- Deze controle is vooral betrouwbaar als hij wordt uitgevoerd met een warme motor.
  - Zie pagina's 3-2 en 3-22 voor informatie over de bediening van de schakelaar.
-

# Functies van instrumenten en bedieningselementen

3

Met de motor uit:

1. Zet de machine op de middenbok.
2. Beweeg de zijstandaard omlaag.
3. Zet de noodstop-schakelaar in de stand "run".
4. Zet het contactslot aan.
5. Zet de versnellingsbak in de vrijstand.
6. Bekrachtig de voor- of achterrem.
7. Druk op de startknop.

**Start de motor?**

JA

NEE

Met de motor nog aan:

8. Beweeg de zijstandaard omhoog.
9. Bekrachtig de achterrem (om een TCS-fout te voorkomen).
10. Zet de versnellingsbak in een versnelling.
11. Beweeg de zijstandaard omlaag.

**Slaat de motor af?**

JA

NEE

Als de motor is afgeslagen:

12. Beweeg de zijstandaard omhoog.
13. Laat de rem los.
14. Druk op de startknop.

**Start de motor?**

NEE

JA

Het systeem is in orde.

**De motorfiets mag worden gebruikt.**



## WAARSCHUWING

- Bij deze inspectie moet de machine op de middenbok worden gezet.
- Laat als een storing wordt aangetroffen de machine nakijken alvorens te gaan rijden.

De vrijstandschakelaar, een remlichtschakelaar of het YCC-S-systeem werkt mogelijk niet. **Rijd niet met de motorfiets** voordat deze is nagekeken door een Yamaha dealer.

De zijstandaardschakelaar werkt mogelijk niet goed. **Rijd niet met de motorfiets** voordat deze is nagekeken door een Yamaha dealer.

De sperschakelaar van de koppelingshendel werkt mogelijk niet. **Rijd niet met de motorfiets** voordat deze is nagekeken door een Yamaha dealer.

## Bochtenlichten

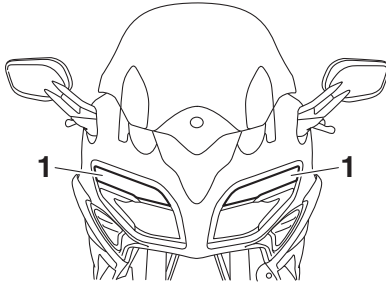

### 1. Bochtenlicht

Dit model is uitgerust met 3 bochtenlichten aan elke kant. De bochtenlichten gaan branden om de weg beter te verlichten terwijl de machine in de bocht leunt.

De bochtenlichten gaan branden aan de kant waar de bestuurder naartoe stuurt. De lichten gaan een voor een aan van binnen naar buiten, afhankelijk van de leunhoek van de machine.

### **OPMERKING**

Als de voeding van de machine wordt ingeschakeld, voeren de bochtenlichten een zelfcontrole uit. De lichten moeten achtereenvolgens gaan branden van binnen naar buiten en weer terug.

# Voor uw veiligheid – controles voor het rijden

DAU63441

Inspecteer uw machine voor elk gebruik om te waarborgen dat deze in een veilige werken-de staat is. Volg altijd de schema's en procedures voor inspectie en onderhoud in de ge-bruikershandleiding.

DWA11152

## WAARSCHUWING

**Onvoldoende inspectie of onderhoud van de machine vergroot het risico op ongeval of schade. Rijd niet met de machine als u een probleem hebt gevonden. Als een pro-bleem niet kan worden opgelost via de procedures in deze handleiding, laat de ma-chine dan nazien door een Yamaha dealer.**

Controleer voor het gebruik van deze machine de volgende punten:

ITEM	CONTROLES	PAGINA
<b>Brandstof</b>	<ul style="list-style-type: none"><li>• Controleer het brandstofniveau in de brandstoftank.</li><li>• Vul indien nodig brandstof bij.</li><li>• Controleer de brandstofleiding op lekkage.</li><li>• Controleer de tankoverloopslang op obstakels, scheu- ren of beschadiging en controleer de slangaansluiting.</li></ul>	3-30, 3-32
<b>Motorolie</b>	<ul style="list-style-type: none"><li>• Controleer het olieniveau in de motor.</li><li>• Vul indien nodig het aanbevolen type olie bij tot aan het voorgeschreven niveau.</li><li>• Controleer de machine op olie lekkage.</li></ul>	6-12
<b>Cardanolie</b>	<ul style="list-style-type: none"><li>• Controleer de machine op olie lekkage.</li></ul>	6-15
<b>Koelvloeistof</b>	<ul style="list-style-type: none"><li>• Controleer het koelvloeistofniveau in het reservoir.</li><li>• Vul indien nodig de aanbevolen koelvloeistof bij tot aan het voorgeschreven niveau.</li><li>• Controleer het koelsysteem op lekkage.</li></ul>	6-17
<b>Voorrem</b>	<ul style="list-style-type: none"><li>• Controleer de werking.</li><li>• Als de koppeling zacht of sponzig aanvoelt, vraag dan een Yamaha dealer het hydraulisch systeem te ontlu- chen.</li><li>• Controleer de remblokken op slijtage.</li><li>• Vervang indien nodig.</li><li>• Controleer het vloeistofniveau in het reservoir.</li><li>• Vul indien nodig het voorgeschreven type remvloeistof bij tot aan het voorgeschreven niveau.</li><li>• Controleer het hydraulisch systeem op lekkage.</li></ul>	6-25, 6-26
<b>Achterrem</b>	<ul style="list-style-type: none"><li>• Controleer de werking.</li><li>• Als de koppeling zacht of sponzig aanvoelt, vraag dan een Yamaha dealer het hydraulisch systeem te ontlu- chen.</li><li>• Controleer de remblokken op slijtage.</li><li>• Vervang indien nodig.</li><li>• Controleer het vloeistofniveau in het reservoir.</li><li>• Vul indien nodig het voorgeschreven type remvloeistof bij tot aan het voorgeschreven niveau.</li><li>• Controleer het hydraulisch systeem op lekkage.</li></ul>	6-25, 6-26



# Voor uw veiligheid – controles voor het rijden

ITEM	CONTROLES	PAGINA
<b>YCC-S-koppeling</b>	<ul style="list-style-type: none"> <li>• Controleer de werking.</li> <li>• Controleer het vloeistofniveau in het reservoir.</li> <li>• Vul indien nodig het voorgeschreven type remvloeistof bij tot aan het voorgeschreven niveau.</li> <li>• Controleer het hydraulisch systeem op lekkage.</li> </ul>	6-23, 6-26
<b>Gasgreep</b>	<ul style="list-style-type: none"> <li>• Controleer of de werking soepel is.</li> <li>• Controleer de vrije slag van de gasgreep.</li> <li>• Vraag indien nodig de Yamaha dealer om de vrije slag van de gasgreep af te stellen en de kabel en het kabelhuis te smeren.</li> </ul>	6-19, 6-28
<b>Bedieningskabels</b>	<ul style="list-style-type: none"> <li>• Controleer of de werking soepel is.</li> <li>• Smeer indien nodig.</li> </ul>	6-28
<b>Wielen en banden</b>	<ul style="list-style-type: none"> <li>• Controleer op schade.</li> <li>• Controleer de conditie van de band en de profieldiepte.</li> <li>• Controleer de bandspanning.</li> <li>• Corrigeer indien nodig.</li> </ul>	6-20, 6-23
<b>Rem- en schakelpeda- len</b>	<ul style="list-style-type: none"> <li>• Controleer of de werking soepel is.</li> <li>• Smeer indien nodig de pedaalscharnierpunten.</li> </ul>	6-29
<b>Remhendel</b>	<ul style="list-style-type: none"> <li>• Controleer of de werking soepel is.</li> <li>• Smeer indien nodig het hendelscharnierpunt.</li> </ul>	6-29
<b>Middenbok, zijstan- daard</b>	<ul style="list-style-type: none"> <li>• Controleer of de werking soepel is.</li> <li>• Smeer indien nodig de scharnierpunten.</li> </ul>	6-30
<b>Framebevestigingen</b>	<ul style="list-style-type: none"> <li>• Controleer of alle moeren, bouten en schroeven stevig zijn vastgezet.</li> <li>• Zet indien nodig vast.</li> </ul>	—
<b>Instrumenten, verlich- ting, signaleringssy- steem en schakelaars</b>	<ul style="list-style-type: none"> <li>• Controleer de werking.</li> <li>• Corrigeer indien nodig.</li> </ul>	—
<b>Zijstandaardschake- laar</b>	<ul style="list-style-type: none"> <li>• Controleer de werking van het startpersysteem.</li> <li>• Als het systeem niet correct werkt, vraag dan een Yamaha dealer de machine te controleren.</li> </ul>	3-46

# Gebruik en belangrijke rij-informatie

---

DAU15952

Lees de gebruikershandleiding zorgvuldig door om u vertrouwd te maken met alle bedieningselementen. Als u de werking van een functie of bedieningselement niet begrijpt, vraag dan uw Yamaha dealer om uitleg.

DAU16842

## Inrijperiode

De belangrijkste periode in de levensduur van het motorblok is de tijd tussen 0 en 1600 km (1000 mi). Lees daarom de volgende informatie aandachtig door.

Omdat het motorblok gloednieuw is, mag dit de eerste 1600 km (1000 mi) niet te zwaar worden belast. De verschillende onderdelen van de motor slijten op elkaar in totdat de juiste bedrijfsspelingsen zijn bereikt. Rijd tijdens deze periode nooit langdurig volgas en vermijd ook andere manoeuvres die tot oververhitting van de motor kunnen leiden.

DWA10272

### **WAARSCHUWING**

**Een onvoldoende vertrouwdheid met de bedieningselementen kan leiden tot verlies van de controle, met mogelijk een ongeval of letsel tot gevolg.**

---

DAU17124

5

### 0–1000 km (0–600 mi)

Laat de motor niet langer dan 4500 tpm achtereen draaien. **LET OP: Na 1000 km (600 mi) moeten de motorolie en de eindoverbrengingsolie worden ververst en moet de oliefilterpatroon of het oliefilterelement worden vervangen.** [DCA10333]

### 1000–1600 km (600–1000 mi)

Laat de motor niet langer dan 5400 tpm achtereen draaien.

### 1600 km (1000 mi) en verder

De machine kan nu normaal worden gebruikt.

DCA10311

### **LET OP**

- Voer het toerental niet zover op dat de toerenteller in de rode zone wijst.
  - Als tijdens de inrijperiode motorschade optreedt, vraag dan direct een Yamaha dealer de machine te controleren.
-

## De motor starten

Het startpersysteem staat starten toe wanneer:

- de versnellingsbak in de vrijstand staat of
- de versnellingsbak in een versnelling is geschakeld, de zijstandaard is opgeklapt en de koppelingshendel is ingetrokken.

### Om de motor te starten

1. Draai het contactslot naar ON en zet de noodstopchakelaar in de stand "run".
2. Controleer of de indicator en het/de waarschuwinglampje(s) enkele seconden oplichten en dan uitgaan. (Zie pagina 3-3.)

### **OPMERKING**

- Start de motor niet als het waarschuwinglampje motorstoring of het waarschuwinglampje olieniveau blijft branden.
- Het ABS-waarschuwinglampje moet gaan branden en aan blijven totdat de machine een snelheid van 10 km/h (6 mi/h) bereikt.

### **LET OP**

**Als een waarschuwings- of controlelampje niet werkt zoals hierboven beschreven, vraag dan uw Yamaha dealer om de machine te controleren.**

3. Schakel de versnellingsbak in de vrijstand.
4. Start de motor door de startknop in te drukken.
5. Laat de startknop los als de motor start, of na 5 seconden. Wacht 10 seconden voordat u opnieuw op de knop drukt om de accuspanning weer te laten opbouwen.

### **LET OP**

**Trek nooit snel op terwijl de motor nog koud is, dit verkort de levensduur van de motor!**

## OPMERKING

Dit model is uitgerust met:

- een inertiële meeteenheid (IMU). Deze meeteenheid stopt de motor als de machine kantelt. Schakel het contactslot uit en weer in voordat u probeert de motor opnieuw te starten. Wanneer u dit niet, doet zal de motor niet aanslaan, ook al probeert de startmotor de motor op gang te brengen na het indrukken van de startknop.
- een automatische motorstop. De motor stopt automatisch als deze 20 minuten stationair draait. Als de motor stopt, druk dan simpelweg op de startknop om de motor opnieuw te starten.

## Schakelen

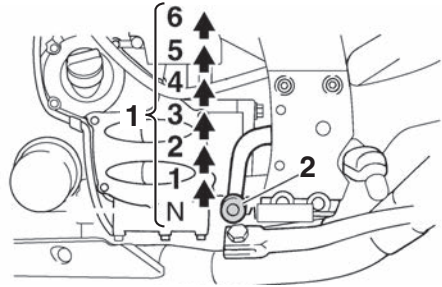

1. Schakelstanden
2. Schakelpedaal

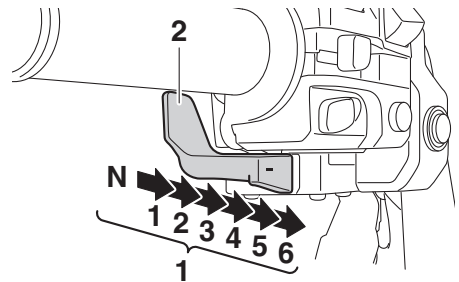

1. Schakelstanden
2. Handschakelhendel

Door de versnellingen te schakelen kunt u het beschikbare motorvermogen doseren bij het weggrijden, optrekken, tegen een helling oprijden etc.

Om te schakelen kunt u het schakelpedaal gebruiken of de handschakelhendel. Zie pagina 3-24 voor een uitleg over het YCC-S-systeem, pagina 3-25 voor de bediening van het schakelpedaal en pagina 3-26 voor de bediening van de handschakelhendel.

De schakelstanden worden getoond in de afbeelding.

## OPMERKING

- Als u de versnellingsbak in de vrijstand wilt zetten, drukt u het schakelpedaal herhaaldelijk omlaag of duwt u

# Gebruik en belangrijke rij-informatie

herhaaldelijk tegen de “—”-zijde van de handschakelhendel totdat het vrijstandcontrolelampje gaat branden.

- Wanneer u vanuit de vrijstand naar de 1e versnelling schakelt, moet het motortoerental lager zijn dan ongeveer 1300 tpm en moet de zijstandaard omhoog staan.
- Opschakelen is niet mogelijk als het motortoerental te laag is.
- Terugschakelen is niet mogelijk als het motortoerental te hoog is.
- Om schade aan de YCC-S-koppeling te voorkomen, gaat het terugschakelcontrolelampje knipperen als het nodig is om terug te schakelen. Als dit gebeurt, schakel dan terug totdat het controlelampje stopt met knipperen.
- Wanneer de stopmodus is geactiveerd, wordt automatisch teruggeschakeld wanneer de machine tot stilstand komt.

DCA17951

## LET OP

**Rijd niet lange tijd met afgezette motor, ook niet met de versnellingsbak in de vrijstand, en sleep het voertuig niet over lange afstanden. De versnellingsbak wordt alleen afdoende gesmeerd terwijl de motor draait. Door onvoldoende smering kan de versnellingsbak worden beschadigd.**

DAU73230

## Wegrijden en optrekken

1. Schakel de versnellingsbak in de eerste versnelling. Het vrijstandcontrolelampje moet uitgaan.
2. Open de gasgreep geleidelijk.
3. Sluit de gasgreep op de in de onderstaande tabel aangegeven schakelpunten.

4. Schakel de versnellingsbak in de tweede versnelling. (Let erop dat u de versnellingsbak niet in de vrijstand zet.)
5. Open de gasgreep gedeeltelijk.
6. Volg dezelfde procedure om naar de volgende hogere versnelling te schakelen.

## OPMERKING

Houd u bij het schakelen onder normale omstandigheden aan de aanbevolen schakelpunten.

DAU73240

## Afremmen

1. Laat de gasgreep los en bekrachtig zowel de voor- als de achterrem geleidelijk om de motorfiets af te remmen.
2. Schakel naar een lagere versnelling op de in de onderstaande tabel aangegeven schakelpunten.
3. Als de motorfiets 25 km/h (16 mph) bereikt, de motor dreigt af te slaan of onregelmatig loopt, bekrachtig dan de remmen om de motorfiets af te remmen en ga verder met terugschakelen zoals vereist.
4. Zodra de motorfiets tot stilstand is gekomen, kan de versnellingsbak in de vrijstand worden geschakeld. Het vrijstandcontrolelampje moet gaan branden.

DWA17380

## WAARSCHUWING

- **Bij onjuist gebruik van de remmen kunt u de controle over de machine verliezen of gaan slippen. Gebruik altijd beide remmen en bekrachtig ze geleidelijk.**
- **Zorg dat de motorfiets en de motor voldoende zijn vertraagd voordat u naar een lagere versnelling schakelt. Terugschakelen terwijl de rij-snelheid of het motortoerental te hoog is kan leiden tot slippen van**

# Gebruik en belangrijke rij-informatie

---

het achterwiel of overtoeren van de motor. Dit kan resulteren in verlies van de controle over de machine, een ongeval en letsel. Het kan ook resulteren in schade aan de motor of de aandrijflijn.

---

DAU16811

## Tips voor een zuinig brandstofverbruik

Het brandstofverbruik is vooral afhankelijk van uw rijstijl. Hierna volgen enkele tips om het brandstofverbruik te verlagen:

- Schakel snel en soepel door en vermijd hoge toerentallen terwijl u accelereert.
- Geef geen gas tijdens het terugschakelen en voorkom dat de motor onbelast met een hoog toerental draait.
- Laat de motor niet langdurig stationair draaien maar zet hem af (bijvoorbeeld in files, bij stoplichten of bij spoorwegovergangen).

DAU40584

## Parkeren

Wanneer u parkeert, stop dan de motor door het contactslot op "OFF" te zetten en verwijder de sleutel.

## OPMERKING

---

Als u het contactslot op "OFF" zet terwijl een versnelling ingeschakeld is, dan is het achterwiel niet te bewegen.

---

DWA14524

## WAARSCHUWING

---

- Stop de motor altijd met het contactslot. Als u in een noodsituatie de noodstopschakelaar gebruikt, bekrachtig dan de voor- of achterrem terwijl het contactslot nog aan staat, aangezien enkele seconden na uitschakelen van de motor automatisch wordt ontkoppeld zodat het achterwiel vrij kan bewegen.
  - De motor en het uitlaatsysteem kunnen zeer heet worden, parkeer dus op een plek waar voetgangers of kinderen niet gemakkelijk met deze onderdelen in aanraking kunnen komen en brandwonden kunnen oplopen.
  - Parkeer nooit op een helling of een zachte ondergrond, hierdoor kan de machine kantelen met mogelijk brandstoflekkage en brand tot gevolg.
  - Parkeer niet nabij gras of andere brandbare materialen die vlam zouden kunnen vatten.
-

# Periodiek onderhoud en afstelling

---

DAU17246

Door periodiek inspecties, afstellingen en smeerbeurten uit te laten voeren, zorgt u ervoor dat uw machine in zo veilig en efficiënt mogelijke conditie blijft. De eigenaar/bestuurder van de machine is verplicht de optimale veiligheid te waarborgen. Op de volgende pagina's wordt de belangrijkste informatie met betrekking tot inspecties, afstellingen en smeerbeurten gegeven.

De intervalperioden vermeld in de periodieke onderhoudsschema's moeten worden beschouwd als een algemene richtlijn onder normale rijcondities. Het is echter mogelijk dat de intervalperioden voor onderhoud moeten worden verkort afhankelijk van het weer, het terrein, de geografische locatie en individueel gebruik.

DWA10322

## WAARSCHUWING

**Het niet of onjuist uitvoeren van onderhoud aan de machine vergroot het risico op letsel of overlijden tijdens het uitvoeren van onderhoud of het rijden met de machine. Als u niet bekend bent met voertuigonderhoud, laat het onderhoud dan uitvoeren door uw Yamaha dealer.**

---

DWA15123

## WAARSCHUWING

**Zet voor het uitvoeren van onderhoud de motor af tenzij anders aangegeven.**

- Een draaiende motor heeft bewegende delen die lichaamsdelen of kleding kunnen grijpen en elektrische onderdelen die schokken of brand kunnen veroorzaken.
- Het laten draaien van de motor tijdens het uitvoeren van onderhoud kan leiden tot oogletsel, brandwonden, brand of koolmonoxidevergiftiging.

**tiging, mogelijk met de dood tot gevolg. Zie pagina 1-2 voor meer informatie over koolmonoxide.**

---

DWA15461

## WAARSCHUWING

**Remschijven, -klauwen, -trommels en -voeringen kunnen tijdens het gebruik zeer heet worden. Laat onderdelen van het remsysteem afkoelen alvorens deze aan te raken.**

---



Emissiecontroles zorgen niet alleen voor een betere luchtkwaliteit, maar zijn ook zeer belangrijk voor een juiste werking van de motor en om maximale prestaties te behalen. In de volgende periodieke onderhoudsschema's is het emissiecontroleonderhoud apart gegroepeerd. Dit onderhoud vereist gespecialiseerde gegevens, kennis en gereedschap. Onderhoud, vervanging, of reparatie van emissiecontroleapparatuur en -systemen kan door elke gecertificeerde reparateur worden uitgevoerd (indien van toepassing). Yamaha dealers beschikken over de training en het gereedschap om dit onderhoud uit te voeren.

## Gereedschapsset

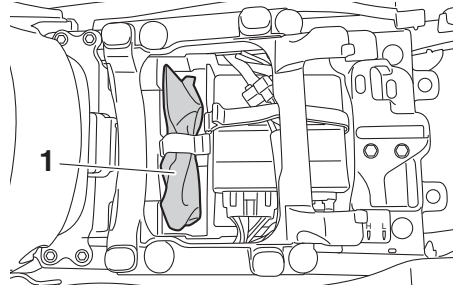

### 1. Gereedschapsset

De gereedschapsset bevindt zich op de aangegeven plaats.

De informatie in deze handleiding en het gereedschap in de gereedschapsset zijn bedoeld om u te ondersteunen bij het uitvoeren van preventief onderhoud en kleinere reparaties. Voor de correcte uitvoering van bepaalde onderhoudswerkzaamheden is echter het gebruik van een momentsleutel en ander gereedschap vereist.

### **OPMERKING**

Laat werkzaamheden uitvoeren door een Yamaha dealer als u niet beschikt over de daarvoor vereiste gereedschappen of ervaring.

# Periodiek onderhoud en afstelling

DAU71033

## Periodieke onderhoudsschema's

### OPMERKING

- Items die met een sterretje zijn gemarkeerd, moeten worden uitgevoerd door uw Yamaha-dealer omdat hiervoor speciale gereedschappen, informatie en technische vaardigheden nodig zijn.
- Herhaal de onderhoudsintervallen vanaf 50000 km (30000 mi), beginnend vanaf 10000 km (6000 mi).
- **De jaarlijkse controles moeten elk jaar worden uitgevoerd, behalve wanneer in plaats daarvan een onderhoudsbeurt op afstandsbasis wordt verricht.**

DAU71071

## Periodiek onderhoudsschema van het uitstootcontrolesysteem

NR.	ITEM	CONTROLE OF ONDERHOUDSBEURT	KILOMETERSTAND					JAARLIJKE CONTROLE
			X 1000 km		X 1000 mi			
			1	10	20	30	40	
			1	10	20	30	40	
			0.6	6	12	18	24	
1	* Brandstofleiding	<ul style="list-style-type: none"> <li>• Controleer de brandstofslangen op scheurtjes of beschadigingen.</li> <li>• Vervang indien nodig.</li> </ul>		√	√	√	√	√
2	* Bougies	<ul style="list-style-type: none"> <li>• Controleer de conditie.</li> <li>• Reinig en stel elektrodenafstand af.</li> </ul>		√		√		
		<ul style="list-style-type: none"> <li>• Vervangen.</li> </ul>			√		√	
3	* Klepspel	<ul style="list-style-type: none"> <li>• Controleren en afstellen.</li> </ul>	Elke 40000 km (24000 mi)					
4	* Brandstofinjectie	<ul style="list-style-type: none"> <li>• Controleer het stationaire toerental van de motor.</li> </ul>	√	√	√	√	√	√
		<ul style="list-style-type: none"> <li>• Controleer de synchronisatie en stel deze af.</li> </ul>		√	√	√	√	√
5	* Uitlaatsysteem	<ul style="list-style-type: none"> <li>• Controleer op lekkage.</li> <li>• Zet indien nodig vast.</li> <li>• Vervang pakkingen indien nodig.</li> </ul>	√	√	√	√	√	
6	* Uitstootcontrolesysteem voor benzinedampen	<ul style="list-style-type: none"> <li>• Controleer het controlesysteem op beschadiging.</li> <li>• Vervang indien nodig.</li> </ul>			√		√	

# Periodiek onderhoud en afstelling

NR.	ITEM	CONTROLE OF ONDERHOUDSBEURT	KILOMETERSTAND					JAARLIJKE CONTROLE
			X 1000 km					
			1	10	20	30	40	
		X 1000 mi						
			0.6	6	12	18	24	
7	* Luchtinlaatsy- steem	<ul style="list-style-type: none"> <li>Controleer de luchtafsluitklep, de membraanklep en de slang op beschadiging.</li> <li>Vervang beschadigde onderdelen indien nodig.</li> </ul>		√	√	√	√	√

# Periodiek onderhoud en afstelling

DAU71372

## Algemeen smeer- en onderhoudsschema

NR.	ITEM	CONTROLE OF ONDERHOUDSBEURT	KILOMETERSTAND					JAARLIJKE CONTROLE
			X 1000 km					
			1	10	20	30	40	
		X 1000 mi						
			0.6	6	12	18	24	
1	* Diagnostische systeemcontrole	<ul style="list-style-type: none"> <li>Voer dynamische inspectie uit met Yamaha diagnosegereedschap.</li> <li>Controleer de storingscodes.</li> </ul>	√	√	√	√	√	√
2	* Luchtfilterelement	• Reinigen.		√		√		
		• Vervangen.			√		√	
3	* Koppeling	• Controleer de werking en het vloeistofniveau en controleer de machine op vloeistoflekkage.	√	√	√	√	√	
4	* Voorrem	<ul style="list-style-type: none"> <li>Controleer de werking, het vloeistofniveau en op vloeistoflekkage.</li> <li>Vervang de remblokken indien nodig.</li> </ul>	√	√	√	√	√	√
5	* Achterrem	<ul style="list-style-type: none"> <li>Controleer de werking, het vloeistofniveau en op vloeistoflekkage.</li> <li>Vervang de remblokken indien nodig.</li> </ul>	√	√	√	√	√	√
6	* Remslangen	• Controleer op scheurtjes en beschadigingen.		√	√	√	√	√
		• Vervangen.	Elke 4 jaar					
7	* Remvloeistof	• Verversen.	Elke 2 jaar					
8	* Wielen	<ul style="list-style-type: none"> <li>Controleer de speling en controleer op beschadigingen.</li> <li>Vervang indien nodig.</li> </ul>		√	√	√	√	
9	* Banden	<ul style="list-style-type: none"> <li>Controleer op slijtage en beschadigingen.</li> <li>Vervang indien nodig.</li> <li>Controleer de bandspanning.</li> <li>Corrigeer indien nodig.</li> </ul>		√	√	√	√	√
10	* Wiellagers	• Controleer op speling of beschadigingen.		√	√	√	√	
11	* Lagers scharnierpunt achterbrug	• Controleer op een correcte werking en overmatige speling.		√	√	√	√	

# Periodiek onderhoud en afstelling

NR.	ITEM	CONTROLE OF ONDERHOUDSBEURT	KILOMETERSTAND					JAARLIJKSE CONTROLE
			X 1000 km					
			1	10	20	30	40	
X 1000 mi			0.6	6	12	18	24	
12	* Balhoofdlagers	• Controleer of de lagers loszitten.	√	√		√		
		• Smeren met gematigde hoeveelheid lithiumvet.			√		√	
13	* Framebevestigingen	• Controleer of alle moeren, bouten en schroeven stevig zijn vastgezet.		√	√	√	√	√
14	Scharnieras van remhendel	• Smeren met siliconenvet.		√	√	√	√	√
15	Scharnieras van rempedaal	• Smeren met lithiumvet.		√	√	√	√	√
16	Scharnieras van schakelpedaal	• Smeren met lithiumvet.		√	√	√	√	√
17	Zijstandaard, middenbok	• Controleer de werking. • Smeren met lithiumvet.		√	√	√	√	√
18	* Zijstandaardschakelaar	• Controleer de werking en vervang indien nodig.	√	√	√	√	√	√
19	* Voorvork	• Controleer op een correcte werking en olie lekkage. • Vervang indien nodig.		√	√	√	√	
20	* Schokdemperunit	• Controleer op een correcte werking en olie lekkage. • Vervang indien nodig.		√	√	√	√	
21	* Relaisarm achterwielophanging en scharnierpunten verbindingarm	• Controleer de werking.		√	√	√	√	
22	Motorolie	• Verversen (warm de motor op alvorens olie af te tappen). • Controleer het olieniveau en controleer de machine op olie lekkage.	√	√	√	√	√	√
23	Oliefilterpatroon	• Vervangen.	√		√		√	
24	* Koelsysteem	• Controleer het koelvloeistofniveau en controleer de machine op vloeistoflekkage.		√	√	√	√	√
		• Verversen.	Elke 3 jaar					

# Periodiek onderhoud en afstelling

NR.	ITEM	CONTROLE OF ONDERHOUDSBEURT	KILOMETERSTAND					JAARLIJKSE CONTROLE
			X 1000 km					
			1	10	20	30	40	
X 1000 mi			0.6	6	12	18	24	
25	* Cardanolie	<ul style="list-style-type: none"> <li>Verversen.</li> <li>Controleer de machine op olie-lekkage.</li> </ul>	√	√	√	√	√	
26	* Voor- en achter-rem-schakelaar	<ul style="list-style-type: none"> <li>Controleer de werking.</li> </ul>	√	√	√	√	√	√
27	* Bewegende delen en kabels	<ul style="list-style-type: none"> <li>Smeren.</li> </ul>		√	√	√	√	√
28	* Gasgreephuis en gaskabel	<ul style="list-style-type: none"> <li>Controleer werking en vrije slag.</li> <li>Stel de vrije slag van de gaskabel af indien nodig.</li> <li>Smeer het gasgreephuis, de gaskabel en de draad van de greepverwarming.</li> </ul>		√	√	√	√	√
29	* Lampen, richting-aanwijzers en schakelaars	<ul style="list-style-type: none"> <li>Controleer de werking.</li> <li>Stel de koplamplichtbundel af.</li> </ul>	√	√	√	√	√	√

DAU72830

## OPMERKING

- Het luchtfilter dient vaker te worden gecontroleerd wanneer u in een extreem vochtige of stoffige omgeving rijdt.
- Onderhoud aan hydraulisch systeem van rem en YCC-S-koppeling
  - Controleer regelmatig het vloeistofniveau van rem en YCC-S-koppeling en vul indien nodig bij.
  - Vervang elke twee jaar de inwendige onderdelen van hoofdremcilinders en remklauwen en die van hoofdcilinder en werkcilinder van de YCC-S-koppeling, en ververs dan ook de rem- en YCC-S-koppelingsvloeistof.
  - Vervang de rem- en YCC-S-koppelingslangen na elke vier jaar of als ze zijn gescheurd of beschadigd.

## Panelen verwijderen en aanbrengen

Bij het uitvoeren van sommige onderhoudswerkzaamheden die in dit hoofdstuk worden beschreven, moeten de afgebeelde panelen worden verwijderd. Neem deze paragraaf telkens door om een paneel te verwijderen of aan te brengen.

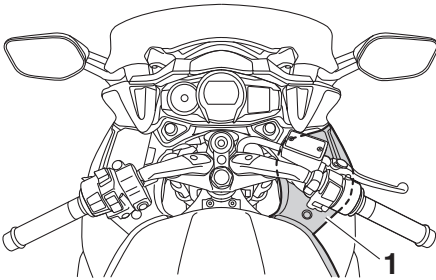

1. Paneel A

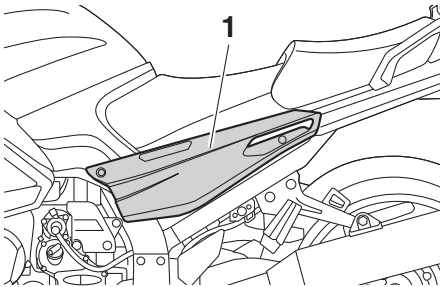

1. Paneel B

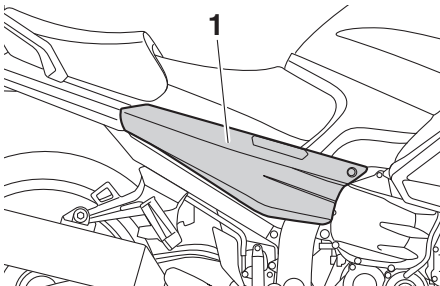

1. Paneel C

## Paneel A

### Om het paneel te verwijderen

1. Verwijder de bouten en de drukclips.

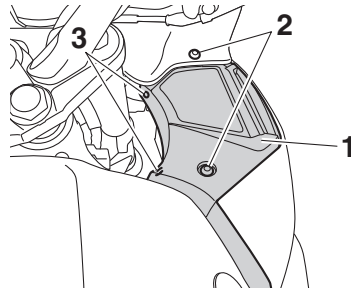

1. Paneel A
2. Bout
3. Drukclip

2. Haal de sleuf aan de achterzijde van het paneel los van het uitsteeksel op het rechter stroomlijnpaneel.

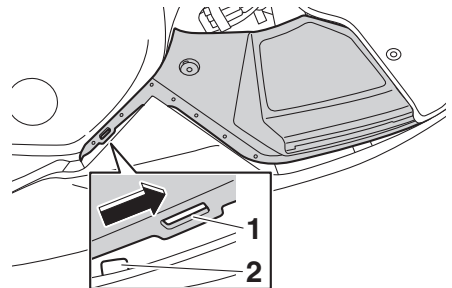

1. Sleuf
2. Uitsteeksel

3. Haal de sleuf aan de voorzijde van het paneel los van het uitsteeksel op het voorste stroomlijnpaneel, en verwijder vervolgens het paneel zoals getoond.

# Periodiek onderhoud en afstelling

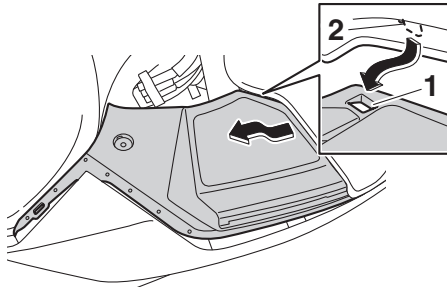

1. Sleuf
2. Uitsteeksel

## Om het paneel aan te brengen

1. Plaats de sleuf aan de voorzijde van het paneel onder het uitsteeksel op het voorste stroomlijnpaneel, en bevestig vervolgens de sleuf aan de achterzijde van het paneel op het rechter stroomlijnpaneel zoals getoond.

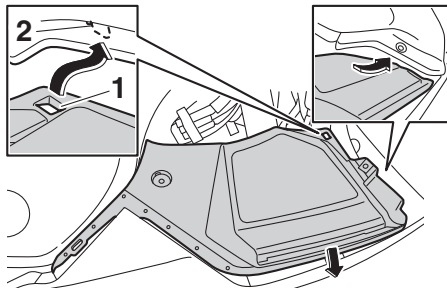

1. Sleuf
2. Uitsteeksel

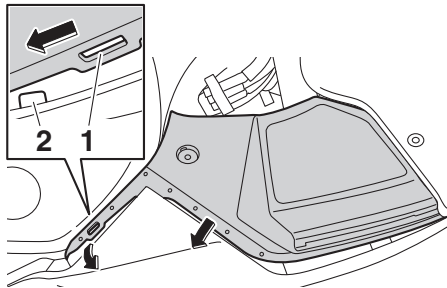

1. Sleuf
2. Uitsteeksel

## OPMERKING

Zorg ervoor dat de zekeringen afgedekt zijn en zich aan de binnenzijde van de paneellip bevinden.

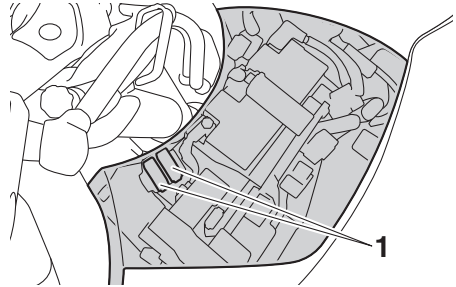

1. Zekering
2. Breng de bouten en de drukclips aan.

## Panelen B en C

### Verwijderen van een paneel

1. Verwijder de zadels. (Zie pagina 3-33.)
2. Verwijder de bouten en de snelsluit-schroeven.

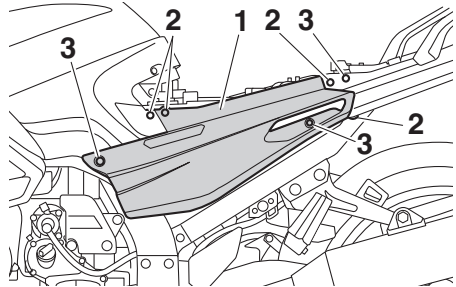

1. Paneel B
2. Snelsluit-schroef
3. Bout



# Periodiek onderhoud en afstelling

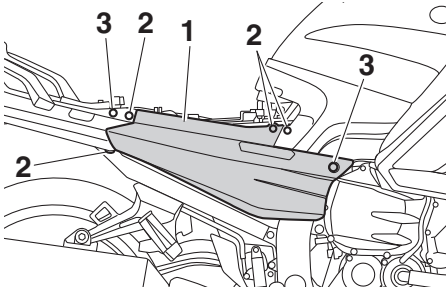

1. Paneel C
2. Snelsluitschroef
3. Bout

3. Trek de onderzijde van het paneel naar buiten, trek de voorzijde van het paneel naar beneden en schuif het paneel dan naar voren om het aan de achterzijde los te maken zoals getoond.

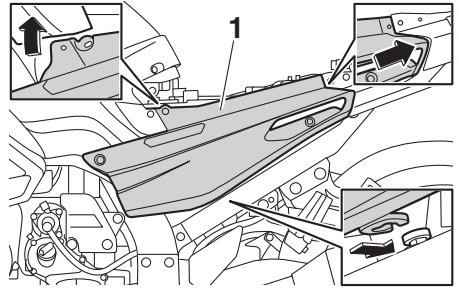

1. Paneel B
2. Breng de zadels aan.

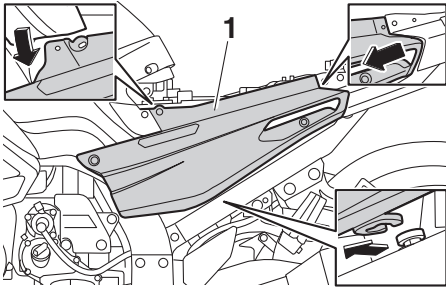

1. Paneel B

## Aanbrengen van een paneel

1. Plaats het paneel in de oorspronkelijke positie en breng dan de bouten en snelsluitschroeven aan.

# Periodiek onderhoud en afstelling

DAU19653

## Controleren van de bougies

Bougies vormen belangrijke onderdelen van de motor die periodiek moeten worden gecontroleerd, bij voorkeur door een Yamaha dealer. Omdat bougies door verhitting en neerslag altijd langzaam slijten, moeten de bougies worden verwijderd en gecontroleerd volgens de tijden genoemd in het periodieke smeer- en onderhoudsschema. De conditie van de bougies kan daarnaast veel duidelijk maken over de conditie van de motor.

De porseleinen isolator rond de centrale elektrode moet licht tot gemiddeld bruin verkleurd zijn (de ideale kleur als normaal met het voertuig wordt gereden), en alle bougies in de motor horen dezelfde verkleuring te hebben. Wanneer een bougie een heel andere kleur vertoont, werkt de motor mogelijk niet naar behoren. Probeer dergelijke problemen niet zelf vast te stellen. Laat in plaats daarvan uw machine nakijken door een Yamaha dealer.

Vervang een bougie als de elektroden blijken te zijn afgesleten en als overmatige koolaanslag of andere neerslag gevonden wordt.

**Voorgeschreven bougie:**  
NGK/CPR8EA-9

Voordat een bougie wordt aangebracht moet de elektrodenafstand met een draadvoelmaat worden gemeten; breng indien nodig de elektrodenafstand op specificatie.

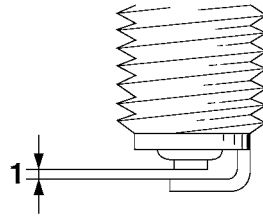

### 1. Elektrodenafstand

#### **Elektrodenafstand:**

0.8–0.9 mm (0.031–0.035 in)

Reinig het oppervlak van de bougiepakking en het pasvlak en verwijder eventueel vuil uit de schroefdraad van de bougie.

#### **Aanhaalmoment:**

Bougie:

13 N·m (1.3 kgf·m, 9.6 lb·ft)

## OPMERKING

Als geen momentsleutel beschikbaar is, wordt de bougie correct vastgezet door handvast te zetten en dan nog 1/4–1/2 slag verder te draaien. De bougie moet echter zo snel mogelijk naar het juiste aanhaalmoment worden aangedraaid.

DCA10841

## LET OP

**Gebruik geen gereedschap om de bougiedop te verwijderen of aan te brengen, om de bobinekabel niet te beschadigen. De bougiedop is mogelijk lastig te verwijderen omdat de rubber afdichting aan het uiteinde stevig vastzit. Haal de bougiedop los door hem heen en weer te draaien en tegelijkertijd los te trekken; breng de bougiedop aan door hem heen en weer te draaien en tegelijkertijd aan te drukken.**

## Filterbus

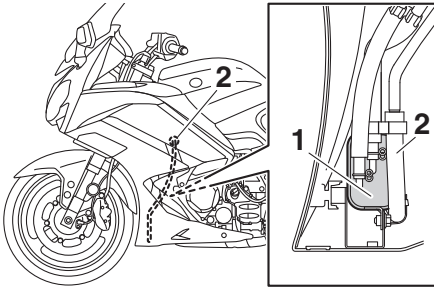

1. Filterbus
2. Ontluchtingsslang filterbus

Dit model is voorzien van een filterbus die voorkomt dat brandstofdampen naar de atmosfeer ontsnappen. Controleer alvorens met deze machine te rijden het volgende:

- elke slangaansluiting, zet vast indien los.
- elke slang en de busbehuizing op schade, vervang indien beschadigd.
- de ontluchtingsslang van de filterbus op verstopping, reinig indien nodig.

## Motorolie en oliefilterpatroon

Vóór iedere rit moet het motorolieniveau worden gecontroleerd. Verder moet de olie worden verversd en de oliefilterpatroon worden vervangen volgens de intervalperioden vermeld in het periodieke smeer- en onderhoudsschema.

### Om het motorolieniveau te controleren

1. Zet de machine op de middenbok. Wanneer de machine iets schuin staat, kan het niveau al foutief worden afgelezen.
2. Start de motor, laat deze een paar minuten warmdraaien en zet hem dan af.
3. Wacht een paar minuten tot de olie tot rust is gekomen voor een correcte aflezing en controleer dan het olieniveau via het kijkglas linksonder in het carter.

### OPMERKING

Het motorolieniveau moet tussen de merkstrepen voor minimum- en maximumniveau staan.

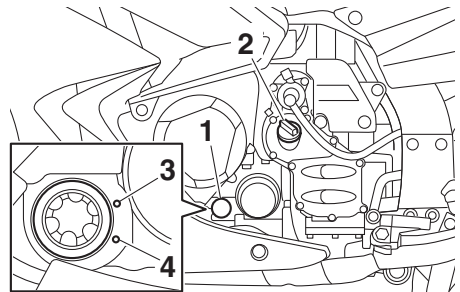

1. Kijkglas olieniveau
2. Olivuldop
3. Merkstreep maximumniveau
4. Merkstreep minimumniveau

4. Als de motorolie beneden de merkstreep voor minimumniveau staat, vul dan voldoende olie van de aanbevolen soort bij tot het correcte niveau.

# Periodiek onderhoud en afstelling

## OPMERKING

Controleer de o-ring op beschadiging en vervang deze indien nodig.

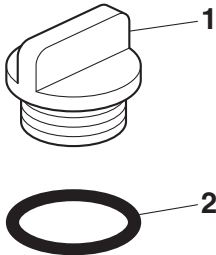

1. Olievuldop
2. O-ring

## Om de motorolie te verversen (met of zonder vervanging van oliefilterpatroon)

1. Zet de machine op een vlakke ondergrond.
2. Start de motor, laat deze een paar minuten warmdraaien en zet hem dan af.
3. Zet een olieopvangbak onder de motor om de gebruikte olie op te vangen.
4. Verwijder de olieafdop en de olieaf-tapplug met de pakking om de olie uit het carter te laten stromen.

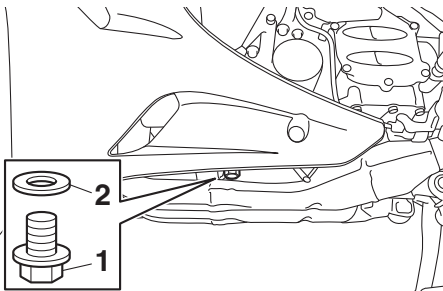

1. Olieaftapplug
2. Pakking

## OPMERKING

Sla de stappen 5–7 over als de oliefilterpatroon niet wordt vervangen.

5. Verwijder de oliefilterpatroon met een oliefiltersleutel.

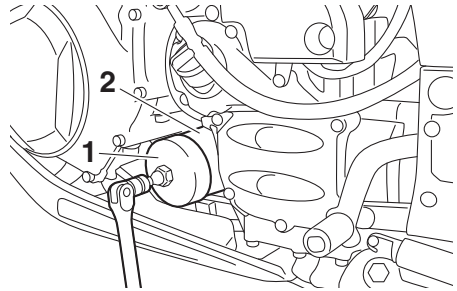

1. Oliefiltersleutel
2. Oliefilterpatroon

## OPMERKING

De Yamaha dealer kan een oliefiltersleutel leveren.

6. Smeer een dun laagje schone motorolie op de O-ring van de nieuwe oliefilterpatroon.

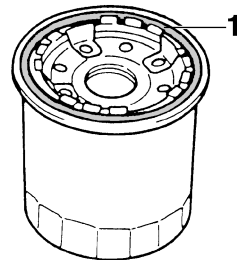

1. O-ring

## OPMERKING

Zorg dat de o-ring correct aanligt.

7. Plaats de nieuwe oliefilterpatroon en zet deze dan met een momentsleutel vast met het voorgeschreven aanhaal-moment.

# Periodiek onderhoud en afstelling

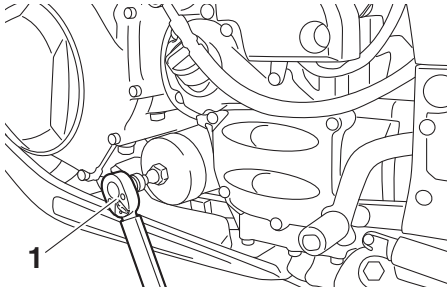

1. Momentsleutel

## Aanhaalmoment:

Oliefilterpatroon:  
17 N·m (1.7 kgf·m, 13 lb·ft)

8. Monteer de olieaftapplug met een nieuwe pakking en zet de plug vast met het voorgeschreven aanhaalmoment.

## Aanhaalmoment:

Olieaftapplug:  
43 N·m (4.3 kgf·m, 32 lb·ft)

9. Vul met de aangegeven hoeveelheid van de aanbevolen motorolie.

## Aanbevolen motorolie:

Zie pagina 8-1.

## Oliehoeveelheid:

Olieverversing:  
3.80 L (4.02 US qt, 3.34 Imp.qt)  
Met verwijderen van oliefilterelement:  
4.00 L (4.23 US qt, 3.52 Imp.qt)

## OPMERKING

Veeg enige gemorste olie af nadat de motor en het uitlaatsysteem zijn afgekoeld.

DCA11621

## LET OP

- Om het slippen van de koppeling te voorkomen (de motorolie smeert immers ook de koppeling) mogen geen chemische additieven worden

toegevoegd. Gebruik geen oliën met een "CD" dieselspecificatie of oliën met een hogere kwaliteit dan gespecificeerd. Gebruik ook geen oliën met een "ENERGY CONSERVING II" of hogere aanduiding.

- Zorg dat er geen verontreinigingen in het carter terecht komen.

10. Controleer de o-ring op beschadiging en vervang deze indien nodig.

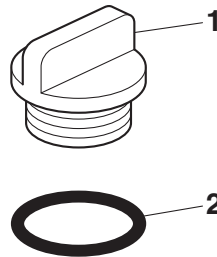

1. Olievuldop
2. O-ring

11. Breng de olievluldop aan en draai deze vast.
12. Start de motor, laat deze een paar minuten stationair draaien en controleer daarbij op olie lekkage. Als er sprake is van olie lekkage, zet de motor dan direct af en zoek de oorzaak.

## OPMERKING

Nadat de motor is gestart moet het waarschuwingsslampje olieniveau uitgaan als het olieniveau correct is.

DCA10402

## LET OP

Zet de motor direct af als het waarschuwingsslampje olieniveau knippert of blijft branden en laat het voertuig controleren door een Yamaha dealer, zelfs als het olieniveau in orde is.

13. Zet de motor af, controleer dan het olieniveau en corrigeer indien nodig.

## Waarom Yamalube

YAMALUBE olie is een origineel YAMAHA onderdeel dat is ontwikkeld vanuit de overtuiging dat motorolie een belangrijke vloeibare component van de motor is. Wij stellen teams samen van specialisten op technisch, chemisch, elektronisch en race-testgebied die samen de motor en de daarin te gebruiken olie ontwikkelen. Yamalube oliën bestaan uit hoogwaardige basisoliën die zijn aangevuld met specifieke additieven die verzekeren dat het eindproduct aan onze prestatienormen voldoet. Hierdoor hebben de minerale, semisynthetische en synthetische oliën van Yamalube hun eigen karakter en toepassingsgebied. Dankzij de enorme ervaring die Yamaha sinds de jaren zestig met de ontwikkeling van oliën heeft opgedaan, is Yamalube de beste keus voor uw Yamaha motor.

6



## Cardanolie

Vóór elke rit moet het cardanhuis worden gecontroleerd op olie lekkage. In geval van lekkage dient u de machine door een Yamaha dealer te laten nakijken en repareren. Controleer verder als volgt het niveau van de cardanolie en ververs de olie volgens de intervaltijden vermeld in het periodieke smeer- en onderhoudsschema.

DWA10371

### WAARSCHUWING

- Zorg ervoor dat geen verontreinigingen het cardanhuis kunnen binnendringen.
- Zorg dat er geen olie op de banden of wielen terecht komt.

## Controleren van het olieniveau in het cardanhuis

1. Zet de machine op de middenbok.

## OPMERKING

Zorg dat de machine recht op staat bij het controleren van het olieniveau. Wanneer de machine iets schuin staat, kan het niveau al foutief worden afgelezen.

2. Verwijder de vulplug van de cardanolie met de pakking en controleer het olieniveau in het cardanhuis.

## OPMERKING

Het olieniveau moet bij de rand van de vulopening staan.

# Periodiek onderhoud en afstelling

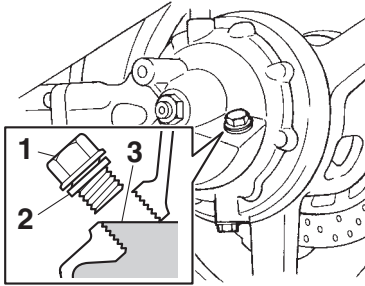

1. Vulplug cardanolie
2. Pakking
3. Correct olieniveau

3. Als de olie onder de rand van de vulopening staat, vul dan genoeg olie van de aanbevolen soort bij tot het correcte niveau.
4. Controleer of de pakking beschadigd is en vervang indien nodig.
5. Monteer de vulplug van de cardanolie met de pakking en zet de plug vast met het voorgeschreven aanhaalmoment.

## Aanhaalmoment:

Vulplug cardanolie:  
23 N·m (2.3 kgf·m, 17 lb·ft)

## Om de cardanolie te verversen

1. Zet de machine op een vlakke ondergrond.
2. Plaats een olieopvangbak onder het cardanhuis om de gebruikte olie op te vangen.
3. Verwijder de vulplug van de cardanolie en de aftapplug van de cardanolie met hun pakkingen om de olie uit het cardanhuis af te tappen.

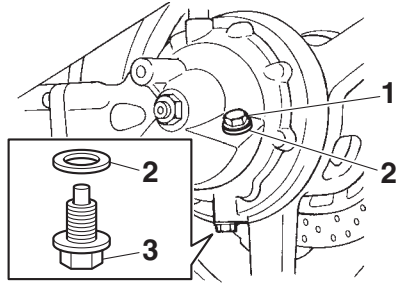

1. Vulplug cardanolie
2. Pakking
3. Aftapplug cardanolie

4. Monteer de aftapplug van de cardanolie met de nieuwe pakking en zet de plug vast met het voorgeschreven aanhaalmoment.

## Aanhaalmoment:

Aftapplug cardanolie:  
23 N·m (2.3 kgf·m, 17 lb·ft)

5. Vul de aanbevolen cardanolie bij tot aan de rand van de vulopening.

## Aanbevolen cardanolie:

Originele Yamaha cardanolie SAE  
80W-90 API GL-5

## Oliehoeveelheid:

0.20 L (0.21 US qt, 0.18 Imp.qt)

6. Controleer de pakking van de olie-vulplug op beschadiging en vervang indien nodig.
7. Monteer de olie-vulplug met de pakking en zet de plug vast met het voorgeschreven aanhaalmoment.

## Aanhaalmoment:

Vulplug cardanolie:  
23 N·m (2.3 kgf·m, 17 lb·ft)

8. Controleer het cardanhuis op olie-lekkage. Zoek in geval van lekkage naar de oorzaak.

# Periodiek onderhoud en afstelling

DAUS1203

## Koelvloeistof

Het koelvloeistofniveau moet regelmatig worden gecontroleerd. Verder moet de koelvloeistof worden verversd volgens de intervalperioden vermeld in het periodieke onderhoudsschema.

### Aanbevolen koelvloeistof:

YAMALUBE-koelvloeistof

### Hoeveelheid koelvloeistof:

Koelvloeistofreservoir (merkstreep voor maximumniveau):

0.25 L (0.26 US qt, 0.22 Imp.qt)

Radiator (inclusief alle leidingen):

2.60 L (2.75 US qt, 2.29 Imp.qt)

## OPMERKING

Als er geen originele Yamaha koelvloeistof beschikbaar is, gebruik dan een ethyleenglycol antivries met corrosieremmers voor aluminium motoren en meng deze met gedestilleerd water in een verhouding van 1:1.

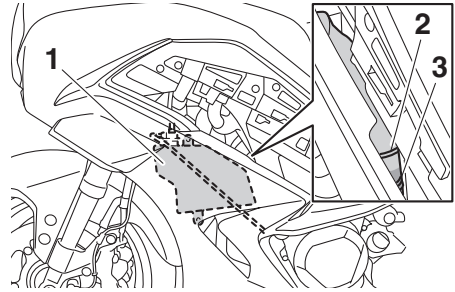

1. Koelvloeistofreservoir
2. Merkstreep maximumniveau
3. Merkstreep minimumniveau

5. Als het koelvloeistofniveau zich op of onder de merkstreep voor minimumniveau bevindt, open dan de reservoirdop.

### WAARSCHUWING!

**Verwijder alleen de dop van het koelvloeistofreservoir. Probeer nooit om de radiatorvuldop te verwijderen als de motor warm is.**

[DWA15162]

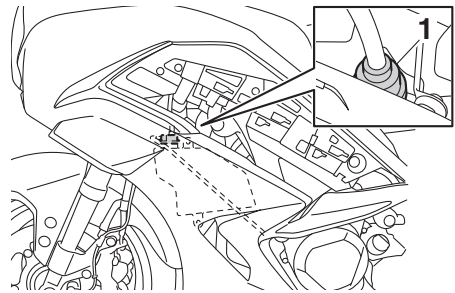

1. Dop koelvloeistofreservoir

## Controleren van het koelvloeistofniveau

DAU54164

1. Wacht tot de motor is afgekoeld. Het koelvloeistofniveau varieert met de motortemperatuur.
2. Zet de machine op de middenbok.
3. Verwijder het linkerventilatiepaneel van het stroomlijnpaneel. (Zie pagina 3-39.)
4. Kijk naar het koelvloeistofreservoir.

6. Vul koelvloeistof of gedestilleerd water bij tot aan de merkstreep voor maximumniveau en sluit de reservoirdop.

**LET OP: Als er geen koelvloeistof aanwezig is, gebruik dan in plaats daarvan gedestilleerd water of ont-hard leidingwater. Gebruik geen hard water of zout water, dit is schadelijk voor de motor. Als er in plaats van koelvloeistof water is gebruikt, vervang dit dan zo snel mo-**



gelijk door koelvloeistof, anders is het systeem niet beschermd tegen vorst en corrosie. Als er water aan de koelvloeistof is toegevoegd, laat dan een Yamaha dealer zo snel mogelijk het antivriesgehalte van de koelvloeistof controleren om te voorkomen dat de effectiviteit van de koelvloeistof afneemt. [DCA10473]

7. Monteer het paneel.

DAU40372

## Luchtfilterelement

Het luchtfilterelement moet worden gereinigd of vervangen volgens de intervalperioden vermeld in het periodieke smeeren onderhoudsschema. Vraag een Yamaha dealer het luchtfilterelement te reinigen of te vervangen.

DAU33032

## De koelvloeistof verversen

De koelvloeistof moet volgens de intervalperioden vermeld in het periodieke smeeren onderhoudsschema verversen worden. Laat de koelvloeistof verversen door een Yamaha dealer. **WAARSCHUWING! Probeer nooit om de radiatorvuldop te verwijderen als de motor warm is.** [DWA10382]

# Periodiek onderhoud en afstelling

DAU44735

## Stationair toerental controleren

Controleer het stationair toerental en laat het indien nodig door een Yamaha dealer bijstellen.

**Stationair toerental:**  
1000–1100 tpm

DAU21386

## De vrije slag van de gasgreep controleren

Meet de vrije slag van de gasgreep zoals getoond.

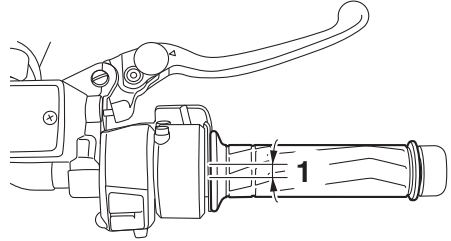

1. Vrije slag van gasgreep

**Vrije slag van gasgreep:**  
1.0–3.0 mm (0.04–0.12 in)

Controleer de vrije slag van de gasgreep regelmatig en laat de vrije slag indien nodig afstellen door een Yamaha dealer.

## Klepspeling

De kleppen zijn een belangrijke motorcomponent, en aangezien de klep­speling bij gebruik verandert moeten ze worden gecontroleerd en afgesteld volgens de intervalperiodes vermeld in het periodieke onderhoudsschema. Niet-afgestelde kleppen kunnen resulteren in een onjuist luchtbrandstofmengsel, motorgeluid en uiteindelijk motorschade. Laat om dit te voorkomen de klep­speling regelmatig controleren en afstellen door uw Yamaha dealer.

## OPMERKING

Dit onderhoud moet worden uitgevoerd bij een koude motor.

## Banden

Banden zijn het enige contact tussen de machine en het wegdek. Veiligheid onder alle rijomstandigheden hangt af van een relatief klein contactoppervlak met het wegdek. Het is daarom essentieel om de banden te allen tijde in een goede conditie te houden en deze op tijd te vervangen door de voorgeschreven banden.

## Bandenspanning

De bandenspanning moet voor elke rit worden gecontroleerd en indien nodig worden bijgesteld.

DWA10504

## WAARSCHUWING

Rijden met deze machine met een onjuiste bandenspanning kan leiden tot verlies van de controle met mogelijk ernstig letsel of overlijden tot gevolg.

- De bandspanning moet worden gecontroleerd en afgesteld terwijl de banden koud zijn (wanneer de temperatuur van de banden gelijk is aan de omgevingstemperatuur).
- De bandspanning moet worden aangepast aan de rij­snelheid en het totale gewicht van rijder, passagier, bagage en accessoires dat voor dit model is vastgesteld.

# Periodiek onderhoud en afstelling

## Bandenspanning bij koude banden:

### 1 persoon:

Voor:

250 kPa (2.50 kgf/cm<sup>2</sup>, 36 psi)

Achter:

290 kPa (2.90 kgf/cm<sup>2</sup>, 42 psi)

### 2 personen:

Voor:

250 kPa (2.50 kgf/cm<sup>2</sup>, 36 psi)

Achter:

290 kPa (2.90 kgf/cm<sup>2</sup>, 42 psi)

## Maximale belasting:

Voertuig:

208 kg (459 lb)

De maximale belasting van het voertuig is het gecombineerde gewicht van de bestuurder, de passagier, de bagage en eventuele accessoires.

band scheurtjes vertoont, moet de band onmiddellijk door een Yamaha dealer worden vervangen.

## Minimale bandprofiel diepte (voor en achter):

1.6 mm (0.06 in)

## OPMERKING

De slijtagelimiet voor bandprofiel diepte is voor diverse landen verschillend. Neem altijd de lokale voorschriften in acht.

DWA10472



## WAARSCHUWING

- Laat sterk versleten banden door een Yamaha dealer vervangen. Rijden op een machine met versleten banden is niet alleen verboden, maar dit heeft ook een averechts effect op de rijstabiliteit, waardoor u de macht over het stuur zou kunnen verliezen.
- De vervanging van onderdelen van wielen en remmen, inclusief banden, dient te worden overgelaten aan een Yamaha dealer, die over de nodige vakkundige kennis en ervaring beschikt om dit te doen.
- Rijd niet te snel direct na het verwisselen van een band. Het bandoppervlak dient eerst te zijn ingereden voordat het zijn optimale eigenschappen verkrijgt.

6



## WAARSCHUWING

Belaad uw machine nooit te zwaar. Rijden met een te zwaar belaste machine kan leiden tot een ongeval.

DWA10512

## Inspectie van banden

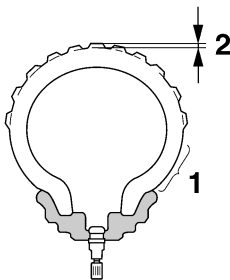

1. Wang van band
2. Bandprofiel diepte

Voor elke rit moeten de banden worden gecontroleerd. Als de bandprofiel diepte op het midden van de band de vermelde limiet heeft bereikt, de band spijkers of stukjes glas bevat of wanneer de wang van de

# Periodiek onderhoud en afstelling

## Bandeninformatie

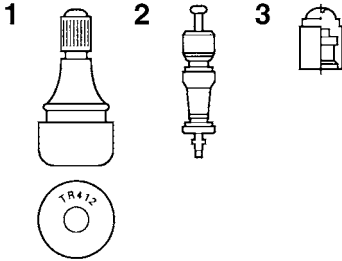

1. Bandventiel
2. Bandventielbuis
3. Bandventieldop met afdichting

Dit model is uitgerust met tubeless banden en bandventielen.

Banden verouderen, zelfs als ze niet of slechts sporadisch zijn gebruikt. Scheuren in het rubber van het loopvlak en de wang van de band, soms in combinatie met vervorming van het karkas, zijn een teken van veroudering. Oude banden moeten worden gecontroleerd door bandspecialisten om na te gaan of ze geschikt zijn voor verder gebruik.

DWA10902

### **WAARSCHUWING**

- Monteer altijd voor- en achterbanden van hetzelfde merk en type. Verschillende banden kunnen het weggedrag van de machine veranderen, wat kan leiden tot een ongeval.
- Controleer altijd of de ventieldopjes stevig zijn bevestigd om zo lucht lekkage te voorkomen.
- Gebruik uitsluitend de hierna vermelde bandventielen en luchtventielbuisjes om te voorkomen dat de banden onder het rijden leeglopen.

Na uitgebreide tests zijn alleen de hieronder vermelde banden door Yamaha goedgekeurd voor dit model.

### **Voorband:**

Maat:  
120/70ZR17M/C (58W)  
Fabrikant/model:  
BRIDGESTONE/BT023F E

### **Achterband:**

Maat:  
180/55ZR17M/C(73W)  
Fabrikant/model:  
BRIDGESTONE/BT023R E

### **VOOR en ACHTER:**

Bandventiel:  
TR412  
Luchtventielbuis:  
#9100 (origineel)

DWA10601

### **WAARSCHUWING**

Deze motorfiets is uitgerust met speciale banden die geschikt voor zeer hoge rijsnelheden. Let op het volgende om deze banden zo effectief mogelijk te kunnen gebruiken.

- Gebruik bij vervanging uitsluitend het voorgeschreven type banden. Bij andere banden is het risico op een klapband bij zeer hoge rijsnelheden niet denkbeeldig.
- Gloednieuwe banden bieden op sommige typen wegdek relatief weinig grip totdat ze zijn "ingere-den". Het is dan ook verstandig de eerste 100 km (60 mi) nadat een nieuwe band is aangebracht rustig te blijven rijden en pas daarna de rijsnelheid te verhogen.
- Voordat met hoge snelheid wordt gereden moeten de banden zijn opgewarmd.
- Pas de bandspanning steeds aan volgens de rijomstandigheden.

## Gietwielen

Let ten aanzien van de voorgeschreven wielen op het volgende voor een optimale prestatie, levensduur en veilige werking van uw voertuig.

- Voor elke rit moeten de velgranden worden gecontroleerd op scheurtjes, verbuiging, kromheid of andere schade. Laat in geval van schade het wiel door een Yamaha dealer vervangen. Probeer het wiel nooit zelf te repareren, hoe klein de reparatie ook is. Vervang een wiel dat vervormd is of haarscheurtjes vertoont.
- Na het vervangen van een wiel of band moet het wiel worden uitgebalanceerd. Een niet uitgebalanceerd wiel zal mogelijk slecht functioneren of kan een slechte wegligging en een verkorte levensduur van de banden tot gevolg hebben.

## YCC-S-koppeling

Dit model heeft een hydraulische koppeling, zodat het nodig is om het vloeistofniveau van de YCC-S-koppeling te controleren en het hydraulisch systeem op lekkage te controleren. (Zie pagina 6-26.)

### OPMERKING

---

Als het schakelen moeilijk gaat of de koppeling slijpt, of als u merkt dat het accelereren slecht gaat of de motor afslaat, vraag dan een Yamaha-dealer de koppeling te controleren op slijtage.

---

## Vrije slag van remhendel controleren

DAU37914

DAU36505

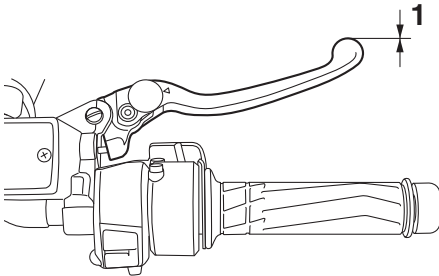

### 1. Geen vrije slag remhendel

Aan het uiteinde van de remhendel mag geen vrije slag aanwezig zijn. Als er toch een vrije slag is, laat dan een Yamaha dealer het remsysteem inspecteren.

DWA14212

## **WAARSCHUWING**

Een zacht of sponzig gevoel in de remhendel kan betekenen dat er lucht in het hydraulisch systeem aanwezig is. Als er lucht in het hydraulisch systeem zit, laat dan het systeem door een Yamaha dealer ontluchten voordat de machine wordt gebruikt. Lucht in het hydraulisch systeem heeft een negatief effect op de remwerking, waardoor u de macht over het stuur zou kunnen verliezen met een ongeluk als gevolg.

## Remlichtschakelaars

Het remlicht moet gaan branden net voordat de remwerking intreedt. Het remlicht wordt geactiveerd door schakelaars die zijn verbonden met de remhendel en het rempedaal. Aangezien de remlichtschakelaars onderdelen zijn van het Yamaha ABS (Anti-lock Brake System), mogen ze alleen worden onderhouden door een Yamaha dealer.

# Periodiek onderhoud en afstelling

## Controleren van voor- en achterremblokken

DAU22393

De remblokken in de voor- en achterrem moeten worden gecontroleerd op slijtage volgens de intervalperiodes voorgeschreven in het periodieke smeer- en onderhoudsschema.

## Remblokken voorrem

DAU43432

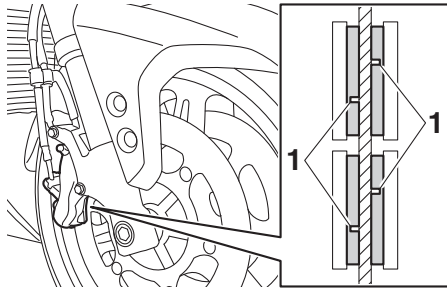

1. Slijtage-indicatorgroef remblok

De remklauwen van de voorrem zijn voorzien van twee rembloksets.

Elk voorremblok heeft een eigen slijtage-indicatorgroef, zodat het remblok kan worden gecontroleerd zonder de rem te demonteren. Let op de slijtage-indicatorgroef om de remblokslijtage te controleren. Wanneer een remblok zover is afgesleten dat de slijtage-indicatorgroef vrijwel is verdwenen, vraag dan een Yamaha dealer de remblokken als set te vervangen.

## Remblokken achterrem

DAU22501

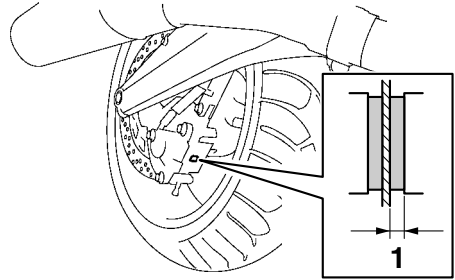

1. Remvoeringdikte

Controleer elk achterremblok op schade en meet de remvoeringsdikte. Als een remblok beschadigd is of als de remvoeringdikte minder is dan 0.8 mm (0.03 in), vraag dan een Yamaha dealer de remblokken als set te vervangen.



DAU40593

## De vloeistofniveaus van rem en YCC-S-koppeling controleren

Controleer alvorens te gaan rijden of de vloeistoffen voor rem en YCC-S-koppeling zich boven de merkstreep voor het minimumniveau bevinden. Zorg bij het controleren van de vloeistofniveaus van rem en YCC-S-koppeling dat de bovenzijden van de reservoirs horizontaal staan. Vul indien nodig de vloeistoffen voor rem en YCC-S-koppeling bij.

### Voorrem

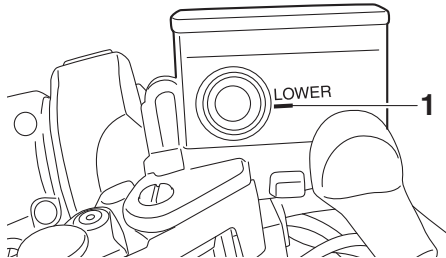

1. Merkstreep minimumniveau

### Achterrem

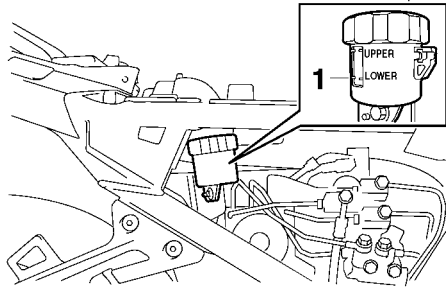

1. Merkstreep minimumniveau

## YCC-S-koppeling

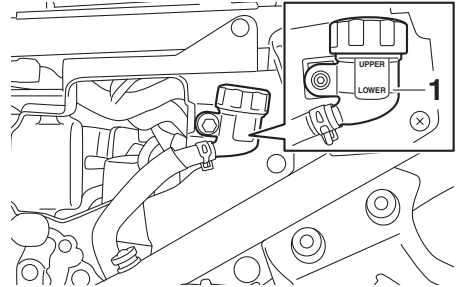

1. Merkstreep minimumniveau

## OPMERKING

- Het remvloeistofreservoir voor de achterrem bevindt zich achter paneel C. (Zie pagina 6-8.)
- Het vloeistofreservoir voor de YCC-S-koppeling bevindt zich achter paneel B. (Zie pagina 6-8.)

**Aanbevolen vloeistof voor rem en YCC-S-koppeling:**  
DOT 4 remvloeistof

DWA16021

## ⚠ WAARSCHUWING

Onjuist uitgevoerd onderhoud kan resulteren in verlies van remvermogen of verminderde werking van de YCC-S-koppeling. Neem de volgende voorzorgsmaatregelen in acht:

- Bij een te laag vloeistofniveau van rem- of YCC-S-koppeling kan lucht binnendringen in het rem- of YCC-S-koppelingssysteem, waardoor de rem- of YCC-S-koppelingseprestaties afnemen.
- Reinig de reservoirdoppen alvorens deze te verwijderen. Gebruik uitsluitend DOT 4 remvloeistof uit een onaangebroken verpakking.
- Gebruik uitsluitend de aanbevolen remvloeistof, anders kunnen de rubberafdichtingen beschadigd raken met lekkage tot gevolg.

# Periodiek onderhoud en afstelling

DAU40604

- Vul bij met hetzelfde type remvloeistof. Toevoeging van een ander type remvloeistof dan DOT 4 kan resulteren in een schadelijke chemische reactie.
- Let erop dat tijdens het bijvullen geen water of stof terechtkomt in het vloeistofreservoir voor rem of YCC-S-koppeling. Water zal het kookpunt van de remvloeistof aanzienlijk verlagen zodat dampbelvorming kan optreden en vuil de hydraulisch bediende kleppen van de ABS eenheid kan verstopen.

DCA17641

## LET OP

**Remvloeistof kan gelakte of kunststof onderdelen beschadigen. Veeg gemorst remvloeistof steeds direct af.**

6

De membranen van de vloeistofreservoirs voor rem en YCC-S-koppeling verliezen hun vorm door de onderdruk als het vloeistofniveau te ver zakt. Breng de membranen terug in hun oorspronkelijke vorm voordat u ze terugplaatst.

Naarmate de remblokken afslijten, zal het remvloeistofniveau geleidelijk verder dalen. Een laag remvloeistofniveau kan duiden op versleten remblokken en/of lekkage in het remsysteem. Controleer daarom de remblokken op slijtage en het remsysteem op lekkage. Een laag YCC-S-koppelingsvloeistofniveau kan duiden op lekkage in het YCC-S-koppelingssysteem. Controleer daarom het YCC-S-koppelingssysteem op lekkage. Als het vloeistofniveau van rem of YCC-S-koppeling plotseling sterk daalt, moet u een controle laten uitvoeren door een Yamaha-dealer alvorens verder te rijden.

## De vloeistof voor rem en YCC-S-koppeling verversen

Vraag een Yamaha dealer de rem- en YCC-S-koppelingsvloeistof te verversen volgens de intervalperioden voorgeschreven in het periodieke smeer- en onderhoudsschema. Laat bovendien de oliekeerringen van hoofdremcilinder en YCC-S-koppelingshoofdcilinder, de remklauwen en de rem- en YCC-S-koppelingslangen vervangen volgens de hierna vermelde intervallen of wanneer ze lekken of zijn beschadigd.

- Vloeistofafdichtingen: Vervang elke twee jaar.
- Rem- en YCC-S-koppelingslangen: Vervang elke vier jaar.

DAU23098

DAU23115

## Kabels controleren en smeren

De werking van alle bedieningskabels en de conditie van alle kabels moet voorafgaand aan elke rit worden gecontroleerd en de kabel en kabeleinden moeten indien nodig worden gesmeerd. Vraag een Yamaha dealer een kabel te controleren of te vervangen wanneer deze is beschadigd of niet soepel beweegt. **WAARSCHUWING! Schade aan de buitenbehuizing van kabels kan leiden tot interne roestvorming en storing veroorzaken met de beweging van kabels. Vervang beschadigde kabels zo snel mogelijk om onveilige omstandigheden te voorkomen.** [DWA10712]

### Aanbevolen smeermiddel:

Yamaha-kabelsmeermiddel of een ander geschikt kabelsmeermiddel

## Controleren en smeren van gasgreep en gaskabel

De werking van de gasgreep hoort voorafgaand aan elke rit te worden gecontroleerd. Daarnaast moet de kabel door een Yamaha dealer worden gesmeerd volgens de intervalperioden vermeld in het periodieke onderhoudsschema.

De gaskabel is voorzien van een rubber afdekking. Zorg ervoor dat de afdekking stevig is aangebracht. Zelfs als de afdekking correct is aangebracht, is de kabel niet volledig beschermd tegen binnendringend water. Let er daarom op dat er geen water direct op de afdekking of kabel komt bij het wassen van de machine. Als de kabel of de afdekking vies wordt, wrijf deze dan schoon met een vochtige doek.

# Periodiek onderhoud en afstelling

DAU44276

## Controleren en smeren van rem- en schakelpedalen

De werking van het rem- en het schakelpedaal moet voorafgaand aan elke rit worden gecontroleerd en de pedaalscharnierpunten moeten indien nodig worden gesmeerd.

### Rempedaal

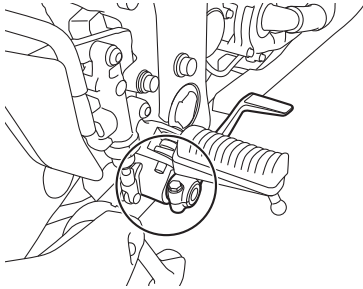

### Schakelpedaal

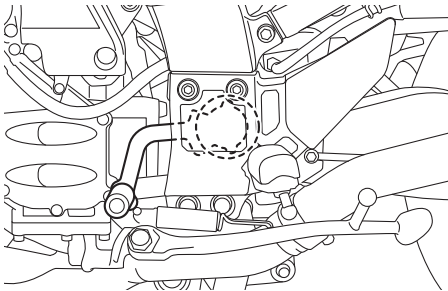

**Aanbevolen smeermiddel:**  
Lithiumvet

DAU23155

## De remhendel controleren en smeren

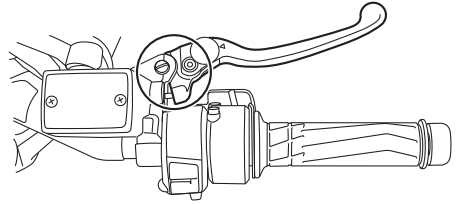

De werking van de remhendel moet voor elke rit worden gecontroleerd en het hendelscharnierpunt moet indien nodig worden gesmeerd.

**Aanbevolen smeermiddel:**  
Siliconenvet

## Middenbok en zijstandaard controleren en smeren

DAU23215

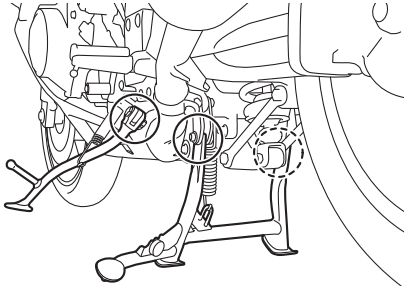

De werking van de middenbok en de zijstandaard moet voorafgaand aan elke rit worden gecontroleerd en de scharnierpunten en de metaal-op-metaal contactvlakken moeten indien nodig worden gesmeerd.

DWA10742

### **WAARSCHUWING**

Als de middenbok of de zijstandaard niet soepel omhoog en omlaag beweegt, vraag dan een Yamaha dealer deze te controleren of te repareren. Een slecht functionerende middenbok of zijstandaard kan het wegdek raken en u afleiden, waardoor u de controle over de machine kunt verliezen.

**Aanbevolen smeermiddel:**  
Lithiumvet

## Voorvork controleren

DAU23273

De conditie en de werking van de voorvork moeten als volgt worden gecontroleerd volgens de intervalperioden vermeld in het periodieke smeer- en onderhoudsschema.

### Om de conditie te controleren

Controleer de binnenste vorkbuizen op krassen, beschadigingen en overmatige oliekkage.

### Om de werking te controleren

1. Zet de machine op een vlakke ondergrond en houd deze rechtop. **WAARSCHUWING! Ondersteun de machine zorgvuldig om omvallen en mogelijk letsel te voorkomen.**  
[DWA10752]
2. Bekrachtig de voorrem en druk het stuur een paar keer stevig naar beneden om te controleren of de voorvork soepel in- en uitveert.

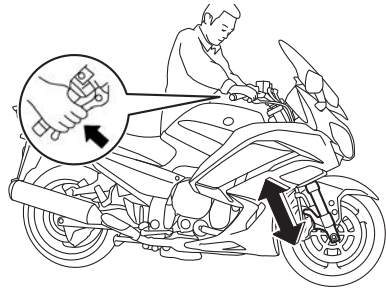

DCA10591

### **LET OP**

Als schade wordt gevonden of de voorvork niet soepel beweegt, vraag dan een Yamaha dealer te repareren of te controleren.

# Periodiek onderhoud en afstelling

DAU45512

## Stuursysteem controleren

Losse of versleten balhoofdlaters kunnen gevaarlijk zijn. De werking van het stuursysteem moet als volgt worden gecontroleerd volgens de intervalperioden vermeld in het periodieke smeer- en onderhoudsschema.

1. Zet de machine op de middenbok.  
**WAARSCHUWING! Ondersteun de machine zorgvuldig om omvallen en mogelijk letsel te voorkomen.**

[DWA10752]

2. Houd de voorvorkpoten aan het onderste uiteinde beet en probeer ze naar voren en achteren te bewegen. Als speling wordt gevoeld, vraag dan een Yamaha dealer het stuursysteem te inspecteren of repareren.

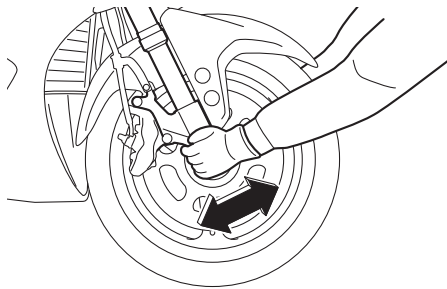

6

DAU23292

## Controleren van wiellagers

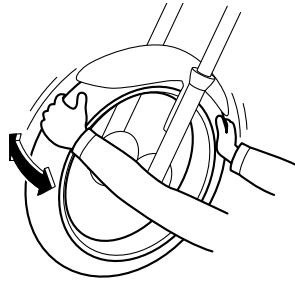

De voor- en achterwiellagers moeten worden gecontroleerd volgens de intervalperioden voorgeschreven in het periodieke smeer- en onderhoudsschema. Als de wielnaaf speling vertoont of het wiel niet soepel draait, vraag dan een Yamaha dealer de wiellagers te controleren.

## Accu

DAU73301

DCA22960

### LET OP

Gebruik uitsluitend de gespecificeerde originele YAMAHA-accu. Bij gebruik van een andere accu kan de IMU uitvallen, waardoor de motor afslaat.

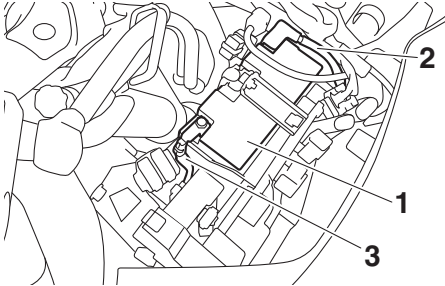

1. Accu
2. Positieve accukabel (rood)
3. Negatieve accukabel (zwart)

De accu bevindt zich onder paneel A. (Zie pagina 6-8.)

Dit model is voorzien van een VRLA (Valve Regulated Lead Acid)-accu. De elektrolyt hoeft niet te worden gecontroleerd en er hoeft geen gedistilleerd water te worden bijgevoerd. Het is echter wel nodig om de accukabelverbindingen te controleren en, indien nodig, vast te zetten.

DWA10761

### WAARSCHUWING

- Elektrolyt is giftig en gevaarlijk omdat het zwavelzuur bevat, een stof die ernstige brandwonden veroorzaakt. Vermijd contact met de huid, ogen of kleding en bescherm uw ogen altijd bij werkzaamheden nabij accu's. Voer als volgt **EERSTE HULP** uit als er lichamenlijk contact is geweest met elektrolyt.
  - **UITWENDIG:** Spoel overvloedig met water.

- **INWENDIG:** Drink grote hoeveelheden water of melk en roep direct de hulp in van een arts.
- **OGEN:** Spoel gedurende 15 minuten met water en roep direct medische hulp in.
- Accu's produceren het explosieve waterstofgas. Houd daarom vonden, open vuur, sigaretten e.d. uit de buurt van de accu en zorg voor voldoende ventilatie bij acculaden in een afgesloten ruimte.
- **HOUD DEZE EN ALLE ACCU'S BIJTEN BEREIK VAN KINDEREN.**

### Om de accu op te laden

Vraag zo snel mogelijk een Yamaha dealer de accu te laden als deze ontladen lijkt te zijn. Vergeet niet dat de accu sneller ontladen raakt als de machine is uitgerust met optionele elektrische accessoires.

DCA16522

### LET OP

Voor het opladen van een VRLA (Valve Regulated Lead Acid)-accu is een speciale acculader (met constante spanning) vereist. Bij gebruik van een conventionele acculader raakt de accu beschadigd.

### Om de accu op te bergen

1. Verwijder de accu als het voertuig langer dan een maand niet wordt gebruikt, laad hem volledig bij en zet dan weg op een koele en droge plek. **LET OP:** Zet alvorens de accu te verwijderen het contactslot uit en haal eerst de negatieve kabel en daarna de positieve kabel los. [DCA16304]
2. Als de accu langer dan twee maanden wordt weggeborgen, moet deze minstens eenmaal per maand worden gecontroleerd; laad de accu dan indien nodig steeds volledig bij.

# Periodiek onderhoud en afstelling

DAU54515

3. Laad de accu volledig bij alvorens te installeren. **LET OP: Zet alvorens de accu te plaatsen het contactslot uit en sluit eerst de positieve kabel en daarna de negatieve kabel aan.**

[DCA16842]

4. Controleer na installatie of de accukabels correct zijn aangesloten op de accupolen.

DCA16531

## LET OP

Houd de accu steeds opgeladen. Stallen van een ontladen accu kan leiden tot permanente accuschade.

## Zekeringen vervangen

De zekeringenkastjes en afzonderlijke zekeringen bevinden zich onder paneel A. (Zie pagina 6-8.)

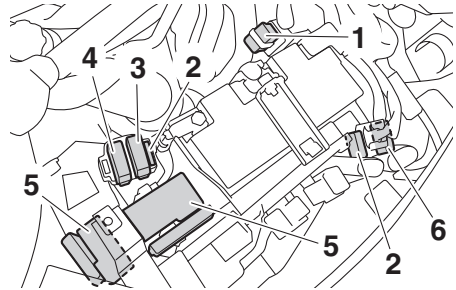

1. Hoofdzekering
2. Reservezekering
3. Cruise-controlzekering
4. Remlichtzekering
5. Zekeringenkastje
6. Hoofdzekering 2



# Periodiek onderhoud en afstelling

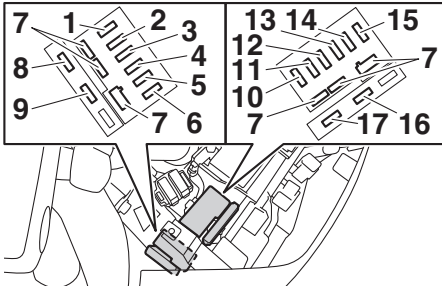

1. Zekering ABS-motor
2. Zekering van de ABS-solenoïdeklep
3. Zekering brandstofinjectiesysteem
4. Backup-zekering (voor klok en startblokkeersysteem)
5. Zekering elektronische smookklep
6. Koplampzekering
7. Reservezekering
8. Zekering YCC-S-motorbesturing
9. Zekering vering
10. Zekering signaleringssysteem
11. Aansluitzekering 1 (voor gelijkstroom aansluitcontact voor accessoires)
12. Zekering ABS-regeleenheid
13. Zekering ontstekingsysteem
14. Zekering rechter radiatorkoelvinmotor
15. Zekering linker radiatorkoelvinmotor
16. Zekering alarmverlichtingssysteem
17. Zekering kuipruitstelmotor

Vervang een zekering als volgt als deze is doorgebrand.

1. Draai de contactsleutel naar "OFF" en schakel het betreffende elektrische circuit uit.
2. Verwijder de doorgebrande zekering en breng een nieuwe zekering met de voorgeschreven ampèrewaarde aan. **WAARSCHUWING! Gebruik geen zekeringen met een hogere ampèrage dan aanbevolen om ernstige schade aan het elektrische systeem en mogelijk brand te voorkomen.**

[DWA15132]

## Voorgeschreven zekeringen:

- Hoofdzekering: 50.0 A
- Hoofdzekering 2: 30.0 A
- Aansluitzekering 1: 3.0 A
- Koplampzekering: 7.5 A
- Remlicht zekering: 1.0 A
- Zekering signaleringssysteem: 7.5 A
- Zekering ontstekingsysteem: 20.0 A
- Zekering radiatorkoelvin: 10.0 A × 2
- Backup-zekering: 7.5 A
- Circuitzekering alarmverlichtingssysteem: 7.5 A
- Zekering brandstofinjectiesysteem: 15.0 A
- Zekering ABS-regeleenheid: 7.5 A
- Zekering ABS-motor: 30.0 A
- Zekering van de ABS-solenoïdeklep: 20.0 A
- Zekering vering: 15.0 A
- Zekering YCC-S-motorbesturing: 30.0 A
- Zekering cruise control: 1.0 A
- Zekering kuipruitmotor: 20.0 A
- Zekering elektronische smookklep: 7.5 A

3. Draai de contactsleutel naar "ON" en schakel het betreffende elektrische circuit in om te zien of de apparatuur werkt.
4. Als de zekering direct opnieuw doorbrandt, vraag dan een Yamaha dealer het elektrisch systeem te controleren.

## Voertuigverlichting

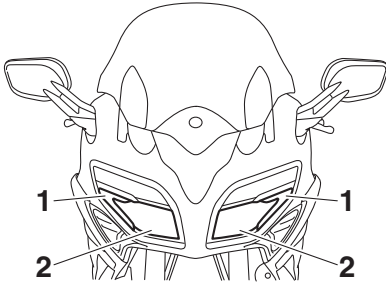

1. Parkeerlicht
2. Koplamp

Dit model is volledig uitgerust met lampen van het LED-type. Er zijn geen vervangbare gloeilampen.

Als een lampje niet gaat branden, controleer dan de zekeringen en laat vervolgens een Yamaha dealer de machine controleren.

DCA16581

### LET OP

**Plak geen kleurfolie of stickers op de koplamp lens.**

## Problemen oplossen

Yamaha motorfietsen ondergaan een grondige inspectie voordat ze vanaf de fabriek op transport gaan, maar tijdens gebruik kunnen toch storingen optreden. Problemen in de brandstof-, compressie- of ontstekingsystemen kunnen bijvoorbeeld de oorzaak zijn van slecht starten of een afname in motorvermogen.

In de volgende storingzoekschema's is een snelle en gemakkelijke werkwijze weergegeven om deze vitale systemen zelf te kunnen controleren. Ga met uw motorfiets echter wel naar een Yamaha dealer als reparaties nodig zijn, hier zijn vakkundige monteurs aanwezig die beschikken over het benodigde gereedschap en de ervaring en vakkennis om het nodige onderhoud aan de motorfiets correct te verrichten.

Gebruik uitsluitend originele Yamaha vervangingsonderdelen. Niet-originele onderdelen lijken misschien op Yamaha onderdelen maar zijn toch vaak van mindere kwaliteit en hebben een kortere levensduur, zodat dan later mogelijk toch dure reparaties nodig zijn.

DWA15142

### WAARSCHUWING

**Rook niet tijdens het controleren van het brandstofsysteem en let erop dat er geen open vuur of vonken in de omgeving zijn, inclusief waakvlammen van geisers of ovens. Benzine en benzinedampen kunnen vlam vatten of exploderen, met ernstig letsel of schade aan eigendommen tot gevolg.**

## Storingzoekschema

### 1. Brandstof

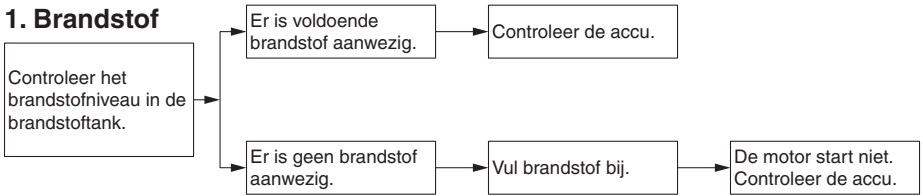

### 2. Accu

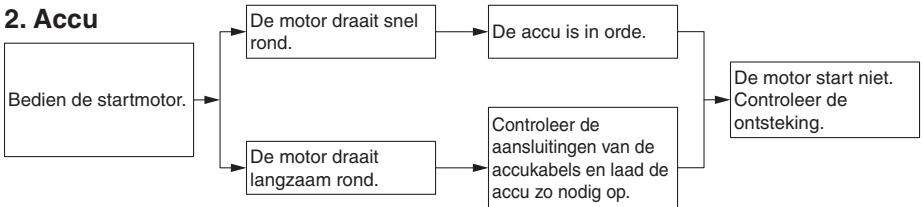

### 3. Ontsteking

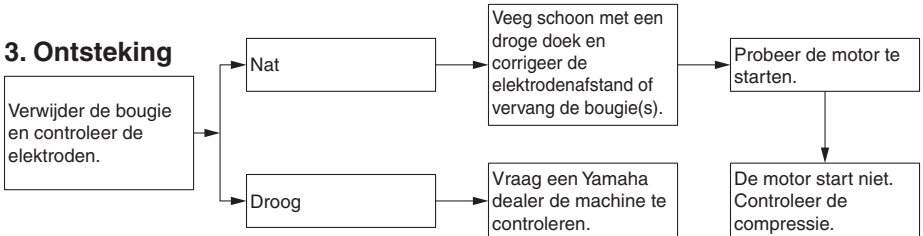

### 4. Compressie

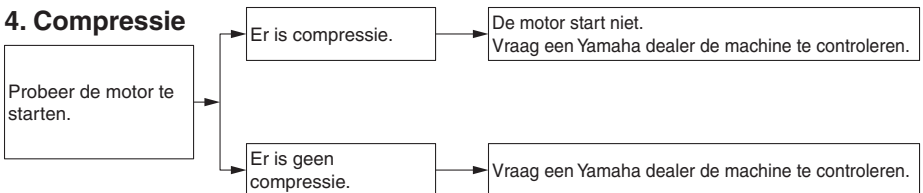

# Periodiek onderhoud en afstelling

DAU86430

## Motor raakt oververhit

DWAT1041

### **!** WAARSCHUWING

- Verwijder de radiatorvuldop niet terwijl de motor en de koelvloeistofradiator nog heet zijn. Hete vloeistof en stoom kunnen naar buiten spuiten en zo ernstige brandwonden veroorzaken. Wacht tot de motor is afgekoeld.
- Breng een dikke doek, bijvoorbeeld een handdoek, aan over de radiatorvuldop en draai deze dan langzaam linksom tegen de aanslag zodat de nog aanwezige druk kan ontsnappen. Druk de dop omlaag zodra het siggeluid stopt en draai deze linksom en verwijder de dop.

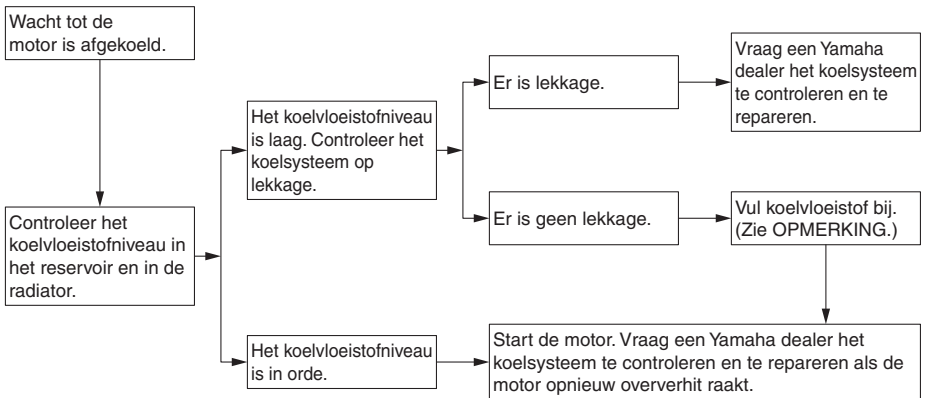

### OPMERKING

Als geen koelvloeistof beschikbaar is, kan tijdelijk leidingwater worden gebruikt, maar dit moet wel zo snel mogelijk door de voorgeschreven koelvloeistof worden vervangen.

## Matkleur, let op

DAU37834

DAU83443

### LET OP

DCA15193

Sommige modellen zijn uitgerust met matkleurige onderdelen. Raadpleeg een Yamaha dealer voor advies over wat voor producten gebruikt moeten worden om het voertuig te reinigen. Het gebruik van een borsteltje, chemische producten of reinigingsmiddelen tijdens het reinigen van deze onderdelen kan het oppervlak bekrassen of beschadigen. Ook was moet niet worden aangebracht op een van de matkleurige onderdelen.

## Onderhoud

Regelmatige grondige reiniging van de machine zorgt niet alleen voor een fraaier uiterlijk, maar verbetert ook de prestaties van de machine en de levensduur van veel onderdelen. Door de machine te wassen, reinigen en op te poetsen kunt u ook regelmatig de conditie ervan inspecteren. Was de machine telkens na een rit in de regen of dicht bij de zee, aangezien zout bijtend is voor metalen.

## OPMERKING

- In gebieden met vorst en sneeuwval kan zout worden gestrooid op wegen als middel tegen gladheid. Dit zout kan tot in de lente op de weg blijven liggen, dus was de onderkant en chassisonderdelen telkens na een rit in deze gebieden.
- Originele Yamaha verzorgings- en onderhoudsproducten worden onder de merknaam YAMALUBE verkocht in vele markten wereldwijd.
- Raadpleeg uw Yamaha dealer voor extra reinigingstips.

DCA26280

### LET OP

Onjuiste reiniging kan resulteren in cosmetische en mechanische schade. Gebruik geen:

- hogedrukreinigers of stoomreinigers. Water onder hoge druk kan wiellagers, remmen, versnellingsbakafdichtingen en elektrische onderdelen binnendringen en schade veroorzaken. Vermijd reinigingsapparatuur die gebruikmaakt van hoge druk, zoals autowasserettes.
- agressieve chemische stoffen inclusief sterke, bijtende wielreinigingsmiddelen, vooral bij spaakwielen of magnesium wielen.

# Verzorging en stalling van de motorfiets

- **agressieve chemische stoffen, schurende reinigingsmiddelen of was op onderdelen met een matte afwerking. Borstels kunnen krassen en beschadigingen veroorzaken op de matte afwerking, gebruik alleen een zachte spons of handdoek.**
- **doeken, sponzen of borstels met resten van schurende reinigingsmiddelen of agressieve chemische stoffen zoals oplosmiddelen, benzine, roestverwijderaars, remvloeistof, antivries etc.**

## Voor het wassen

1. Plaats de machine buiten direct zonlicht en laat deze afkoelen. Dit helpt watervlekken te voorkomen.
2. Zorg dat alle doppen, kappen, elektrische koppelingen en stekkers stevig zijn gemonteerd.
3. Dek de uitlaatdemper af met een plastic zak en een stevig elastiek.
4. Zet hardnekkige vlekken van bijvoorbeeld insecten of vogelpoep enkele minuten in de week met een natte doek.
5. Verwijder vuil en olievlekken met een hoogwaardig ontvettingsmiddel en een kunststof borstel of spons. **LET OP: Gebruik geen ontvettingsmiddel op gedeelten die gesmeerd moeten worden, zoals afdichtingen, pakkingen en wielassen. Volg de instructies bij het product.** [DCA26290]

## Wassen

1. Spoel eventueel ontvettingsmiddel af en spuit de machine na met een tuinslang. Gebruik niet meer waterdruk dan nodig is. Spuit water niet rechtstreeks in de uitlaatdemper, het instru-

mentenpaneel, de luchtinlaat of andere binnengedeelten zoals opbergcompartimenten onder het zadel.

2. Was de machine met een hoogwaardig autowasmiddel gemengd met koud water en een zachte, schone doek of spons. Gebruik een oude tandenborstel of kunststof borstel om op moeilijk bereikbare plaatsen te komen. **LET OP: Gebruik koud water als het voertuig is blootgesteld aan zout. Warm water vergroot de bijtende eigenschappen van zout.**

[DCA26301]

3. Bij machines met een kuipruit: Reinig de kuipruit met een zachte doek of spons die is bevochtigd met water en een pH-neutraal reinigingsmiddel. Gebruik indien nodig een hoogwaardig kuipruitreinigingsmiddel of polish voor motorfietsen. **LET OP: Gebruik nooit agressieve chemicaliën om de kuipruit te reinigen. Daarnaast kunnen bepaalde reinigingsmiddelen voor kunststof krassen achterlaten op de kuipruit, dus test een reinigingsmiddel altijd eerst voordat u het toepast.** [DCA26310]
4. Spoel vervolgens grondig na met water. Zorg dat u alle restanten van het reinigingsmiddel verwijdert omdat deze schadelijk kunnen zijn voor kunststof onderdelen.

## Na het wassen

1. Droog de machine met een zeem of vochtabsorberende doek, bij voorkeur een microvezeldoekje.
2. Voor modellen met een aandrijfketting: Aandrijfketting drogen en vervolgens smeren om roestvorming te voorkomen.
3. Gebruik een chroompolish om verchromde, aluminium en roestvrijstalen delen te laten glanzen. Vaak kunt u

# Verzorging en stalling van de motorfiets

DWA20660

## **WAARSCHUWING**

**Verontreiniging van de remmen of banden kan leiden tot verlies van de controle over de machine.**

- **Zorg dat er geen smeermiddel of was op de remmen en banden is achtergebleven.**
- **Was de banden indien nodig met warm water en een mild reinigingsmiddel.**
- **Reinig de remschijven en -blokken zo nodig met een remmenreiniger of aceton.**
- **Test de remwerking en het weggedrag van de machine in bochten voordat u met hoge snelheden gaat rijden.**

thermische verkleuringen op roestvrijstalen uitlaatsystemen verwijderen door deze op te poetsen.

4. Breng een corrosiewerende spray aan op alle metalen onderdelen, inclusief verchromde en vernikkelde oppervlakken. **WAARSCHUWING! Breng geen siliconen- of oliespray aan op zadels, handgrepen, rubber voetsteunen of bandprofielen. Anders worden deze onderdelen glad, waardoor u de controle over de machine kunt verliezen. Reinig de oppervlakken van deze onderdelen grondig voordat u met de machine gaat rijden.** [DWA20650]
5. Behandel rubber, vinyl en ongelakte kunststof onderdelen met een daarvoor geschikt verzorgingsmiddel.
6. Werk kleine lakbeschadigingen door steenslag en dergelijke bij.
7. Behandel alle gelakte oppervlakken met een niet-schurende was of gebruik een detailspray voor motorfietsen.
8. Start na de reinigingsbeurt de motor en laat deze enkele minuten stationair draaien om eventueel resterend vocht op te laten drogen.
9. Bij condensatievorming in de koplampens start u de motor en zet u de koplamp aan om het vocht te verwijderen.
10. Laat de machine volledig drogen voordat u deze stalt of afdekt.

DCA26320

## **LET OP**

- **Breng geen was aan op rubber of ongelakte kunststof onderdelen.**
- **Gebruik geen schurende poetsmiddelen omdat deze de lak aantasten.**
- **Gebruik sprays en was altijd spaarzaam. Veeg restanten na gebruik weg.**

# Verzorging en stalling van de motorfiets

DAU83472

## Stallen

Stal de machine altijd op een koele, droge plaats. Bescherm de machine zo nodig tegen stof met een ademend dekkleed. Zorg dat de motor en het uitlaatsysteem zijn afgekoeld voordat u de machine afdekt. Als de machine vaak wekenlang niet wordt gebruikt, wordt aanbevolen om na elke tankbeurt een hoogwaardige brandstofstabilisator te gebruiken.

DCA21170

### LET OP

- **Als het voertuig wordt gestald in een slecht geventileerde ruimte of in vochtige toestand wordt afgedekt met een hoes of een dekzeil, zullen water en vocht kunnen binnendringen en roestvorming veroorzaken.**
- **Voorkom corrosie door de machine niet te stallen in een vochtige kelder, een stal (i.v.m. de aanwezigheid van ammoniakdamp) en in een opslagruimte voor sterke chemicaliën.**

## Langdurige stalling

Voordat u de machine langdurig stalt (60 dagen of langer):

1. Zorg dat u alle nodige reparaties en achterstallig onderhoud uitvoert.
2. Volg alle instructies op in de paragraaf Verzorging van dit hoofdstuk.
3. Vul de brandstoftank en voeg een brandstofstabilisator toe volgens de instructies bij het product. Laat de motor 5 minuten draaien om de behandelde brandstof door het brandstofsysteem te verspreiden.
4. Bij machines met een brandstofkraan: Draai de hendel van de brandstofkraan dicht.
5. Bij machines met een carburateur: Tap de brandstof in de vlotterkamer van de carburateur af in een schone

opvangbak om te voorkomen dat er afzettingen uit de brandstof worden gevormd. Zet de aftapplug weer vast en giet de brandstof terug in de brandstoftank.

6. Gebruik een hoogwaardige conserveringsolie om de interne motoronderdelen tegen corrosie te beschermen. Voer als er geen conserveringsolie beschikbaar is de volgende stappen uit voor elke cilinder:
  - a. Verwijder de bougiesdop en de bougie.
  - b. Giet een theelepel motorolie in het bougiesgat.
  - c. Breng de bougiesdop aan op de bougie en leg dan de bougie zodanig op de cilinderkop dat de elektroden aan massa liggen. (Dit voorkomt vonken tijdens de volgende stap.)
  - d. Laat de motor een paar keer ronddraaien op de startmotor. (De cilinderwand wordt zo geolied.)**WAARSCHUWING! Verbind de bougie-elektrodes met de massa bij het ronddraaien van de motor om schade of letsel door vonk Vorming te voorkomen.**

[DWA10952]

- e. Haal de bougiesdop los van de bougie en breng dan de bougie en de bougiesdop weer aan.
7. Smeer alle bedieningskabels, scharnierpunten, hendels en pedalen, alsmede de zijstandaard en middenbok (indien aanwezig).
  8. Controleer en corrigeer de bandenspanning, en breng dan de machine omhoog zodat alle wielen los van de grond zijn. Een andere mogelijkheid is de wielen eenmaal per maand iets te draaien, zodat de banden niet op één gedeelte sterker achteruitgaan.



# Verzorging en stalling van de motorfiets

---

9. Dek de uitlaatdemper af met een plastic zak om te voorkomen dat vocht kan binnendringen.
10. Verwijder de accu en laad deze volledig op of sluit een onderhoudslader aan om de accu optimaal opgeladen te houden. **LET OP: Controleer of de accu en acculader compatibel zijn. Probeer niet om een VRLA-accu op te laden met een conventionele acculader.** [DCA26330]

## OPMERKING

---

- Als u de accu verwijdert, laad deze dan eenmaal per maand op en bewaar hem op een plaats met een temperatuur tussen 0-30 °C (32-90 °F).
  - Zie pagina 6-32 voor meer informatie over het opladen en opbergen van de accu.
-

# Specificaties

## Afmetingen:

Totale lengte:  
2230 mm (87.8 in)  
Totale breedte:  
750 mm (29.5 in)  
Totale hoogte:  
1325/1455 mm (52.2/57.3 in)  
Zadelhoogte:  
805/825 mm (31.7/32.5 in)  
Wielbasis:  
1545 mm (60.8 in)  
Grondspeling:  
125 mm (4.92 in)  
Kleinste draaicirkel:  
3.2 m (10.50 ft)

## Gewicht:

Rijklaar gewicht:  
296 kg (653 lb)

## Motor:

Verbrandingscyclus:  
4-takt  
Koelsysteem:  
Vloeistofgekoeld  
Kleppenmechanisme:  
DOHC  
Cilinderopstelling:  
In lijn  
Aantal cilinders:  
4-cilinder  
Slagvolume:  
1298 cm<sup>3</sup>  
Boring × slag:  
79.0 × 66.2 mm (3.11 × 2.61 in)  
Startsysteem:  
Elektrische startmotor

## Motorolie:

Aanbevolen merk:



SAE-viscositeitsklassen:  
10W-40  
Aanbevolen kwaliteit motorolie:  
API service type SG of hoger, JASO MA-  
norm  
Hoeveelheid motorolie:  
Olieerversing:  
3.80 L (4.02 US qt, 3.34 Imp.qt)

Met verwijderen van oliefilterelement:  
4.00 L (4.23 US qt, 3.52 Imp.qt)

## Cardanolie:

Type:  
Originele Yamaha cardanolie SAE 80W-90  
API GL-5  
Hoeveelheid:  
0.20 L (0.21 US qt, 0.18 Imp.qt)

## Hoeveelheid koelvloeistof:

Koelvloeistofreservoir (tot aan de merkstreep  
voor maximumniveau):  
0.25 L (0.26 US qt, 0.22 Imp.qt)  
Radiator (inclusief alle leidingen):  
2.60 L (2.75 US qt, 2.29 Imp.qt)

## Brandstof:

Aanbevolen brandstof:  
Loodvrije benzine (E10 acceptabel)  
Octaangetal (RON):  
90  
Inhoud brandstoftank:  
25 L (6.6 US gal, 5.5 Imp. gal)  
Hoeveelheid reservebrandstof:  
5.5 L (1.45 US gal, 1.21 Imp.gal)

## Brandstofinjectie:

Gasklephuis:  
Het teken van identificatie:  
B881 00

## Aandrijflijn:

Overbrengingsverhoudingen:  
1e:  
2.500 (35/14)  
2e:  
1.722 (31/18)  
3e:  
1.350 (27/20)  
4e:  
1.111 (30/27)  
5e:  
0.963 (26/27)  
6e:  
0.846 (22/26)

## Voorband:

Type:  
Tubeless  
Maat:  
120/70ZR17M/C (58W)  
Fabrikant/model:  
BRIDGESTONE/BT023F E

## **Achterband:**

Type:

Tubeless

Maat:

180/55ZR17M/C(73W)

Fabrikant/model:

BRIDGESTONE/BT023R E

## **Belading:**

Maximale belasting:

208 kg (459 lb)

(Totaalgewicht van bestuurder, passagier,  
bagage en accessoires)

## **Gekoppeld remsysteem:**

Bediening:

Geactiveerd door achterrem

## **Voorrem:**

Type:

Hydraulische dubbele schijfrem

## **Achterrem:**

Type:

Hydraulische enkele schijfrem

## **Voorwielophanging:**

Type:

Telescoopvork

## **Achterwielophanging:**

Type:

Achterbrug (link-ophanging)

## **Elektrische installatie:**

Systeemspanning:

12 V

## **Accu:**

Model:

GT14B-4

Voltage, capaciteit:

12 V, 12.0 Ah (10 HR)

## **Wattage gloeilamp:**

Koplamp:

LED

Remlicht/achterlicht unit:

LED

Voorste richtingaanwijzer:

LED

Achterste richtingaanwijzer:

LED

Parkeerlicht:

LED

Kentekenverlichting:

LED

# Gebruikersinformatie

DAU53562

## Identificatienummers

Noteer het voertuigidentificatienummer, het serienummer van het motorblok en de gegevens op de modelinformatiesticker in onderstaande ruimtes. Deze identificatienummers zijn nodig voor de kentekenregistratie van het voertuig in uw land en voor het bestellen van reserveonderdelen bij een Yamaha dealer.

VOERTUIGIDENTIFICATIENUMMER:

SERIENUMMER MOTOR:

MODELINFORMATIESTICKER:

9

## Voertuigidentificatienummer

DAU26401

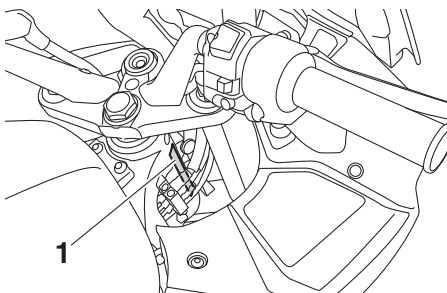

1. Voertuigidentificatienummer

Het voertuigidentificatienummer is ingeslagen op de balhoofdbuis. Noteer dit nummer in het daartoe bestemde vakje.

## OPMERKING

Het voertuigidentificatienummer is bedoeld voor identificatie van uw motorfiets en kan worden gebruikt om uw motor in uw land aan te melden voor kentekenregistratie.

DAU26442

## Serienummer motorblok

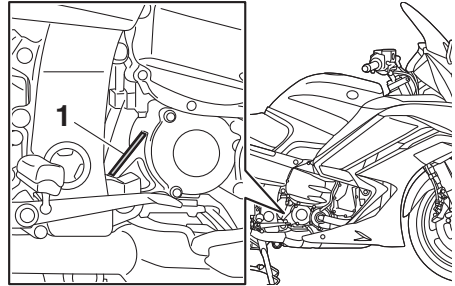

1. Serienummer motorblok

Het motorblokserienummer is ingeslagen in het carter.

DAU26521

## Modelinformatiesticker

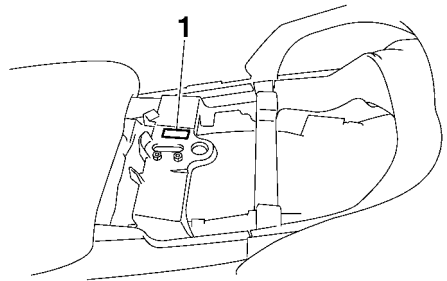

1. Modelinformatiesticker

De modelinformatiesticker is onder het duozadel bevestigd aan het frame. (Zie pagina 3-33.) Noteer de informatie op deze sticker in het daartoe bestemde vakje. Deze informatie is nodig om reserveonderdelen te bestellen bij een Yamaha dealer.

## Diagnosestekker

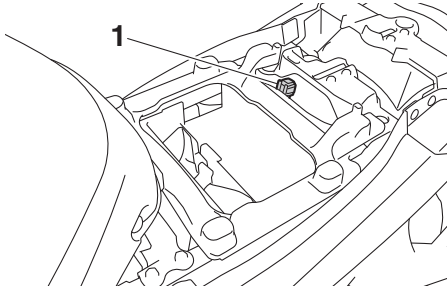

1. Diagnosestekker

De diagnosestekker bevindt zich op de aangegeven plaats.

## Registratie van voertuiggegevens

De ECU van dit model slaat bepaalde voertuiggegevens op voor ondersteuning bij de storingsdiagnose en ten behoeve van onderzoek, ontwikkeling en statistische analyse.

Hoewel de sensors en geregistreerde gegevens van model tot model verschillen, zijn de belangrijkste gegevenspunten:

- Informatie over de voertuigstatus en motorprestaties
- Informatie over brandstofinspuiting en emissie

Deze gegevens worden alleen geüpload wanneer een speciaal diagnosegereedschap van Yamaha op de machine wordt aangesloten, bijvoorbeeld bij de uitvoering van controles of onderhoudsprocedures.

Geüploadde voertuiggegevens worden op passende wijze behandeld in overeenstemming met het volgende Privacybeleid.

### Privacybeleid

<https://www.yamaha-motor.eu/nl/privacy/privacy-policy.aspx>

Yamaha deelt deze gegevens niet met andere partijen, met uitzondering van de onderstaande gevallen. Daarnaast kan Yamaha voertuiggegevens verstrekken aan een aannemer aan wie diensten met betrekking tot de verwerking van voertuiggegevens worden uitbesteed. In dat geval verlangt Yamaha ook van de aannemer dat deze de verstrekte voertuiggegevens op passende wijze behandelt, en zal Yamaha de gegevens op passende wijze beheren.

- Met toestemming van de voertuigeigenaar
- Als dat wettelijk verplicht is
- Voor gebruik door Yamaha bij juridische procedures

# Gebbruikersinformatie

---

- Als de gegevens niet kunnen worden herleid tot een individuele machine of eigenaar

- A**
- ABS ..... 3-27
  - ABS-waarschuwingslampje ..... 3-37
  - Accessoirebox..... 3-4
  - Accu ..... 6-32
  - Achteruitkijkspiegels ..... 3-41
- B**
- Banden ..... 6-20
  - Bochtenlichten ..... 3-49
  - Bougies, controleren ..... 6-11
  - Brandstof ..... 3-30
  - Brandstofverbruik,  
tips voor een zuinig ..... 5-5
- C**
- Cardanolie ..... 6-15
  - Claxonschakelaar ..... 3-23
  - Contactslot/stuurslot..... 3-2
  - Controlelampje grootlicht..... 3-3
  - Controlelampjes cruise control ..... 3-4
  - Controlelampjes en  
waarschuwingslampjes ..... 3-3
  - Controlelampjes richtingaanwijzers ..... 3-3
  - Controlelampje startblokkering ..... 3-5
  - Controlelampje stopmodus ..... 3-5
  - Controlelampje tractieregeling ..... 3-4
  - Cruise control ..... 3-6
  - Cruise control-schakelaars ..... 3-23
- D**
- De motor starten ..... 5-2
  - Diagnosestekker..... 9-2
  - Dimlichtschakelaar/  
lichtsignaalschakelaar ..... 3-22
  - D-mode (rijmodus)..... 3-22
- F**
- Filterbus..... 6-12
- G**
- Gasgreep en gaskabel, controleren  
en smeren ..... 6-28
  - Gelijkstroom aansluitcontact voor  
accessoires ..... 3-45
  - Gereedschapset ..... 6-2
- H**
- Handschakelhendel..... 3-26
  - Hoogte bestuurderszadel, verstellen ... 3-34
- I**
- Identificatienummers..... 9-1
  - Inrijperiode ..... 5-1
- K**
- Kabels, controleren en smeren ..... 6-28
  - Klepspeling..... 6-20
- Koelvloeistof ..... 6-17
  - Koplamphoogte, aanpassen..... 3-38
- L**
- Luchtfilterelement ..... 6-18
- M**
- Matkleur, let op ..... 7-1
  - Menuschakelaar ..... 3-23
  - Middenbok en zijstandaard,  
controleren en smeren ..... 6-30
  - Modelinformatiesticker ..... 9-1
  - Motorolie en oliefilterpatroon..... 6-12
  - Motor raakt oververhit ..... 6-37
  - Multifunctionele meter ..... 3-9
- O**
- Onderhoud..... 7-1
  - Onderhoud en smering, periodiek ..... 6-5
  - Onderhoud, uitstootcontrolesysteem ..... 6-3
  - Opbergcompartiment ..... 3-36
  - Overloopslang brandstoftank ..... 3-32
- P**
- Panelen, verwijderen en aanbrengen..... 6-8
  - Parkeren..... 5-6
  - Plaats van de onderdelen ..... 2-1
  - Problemen oplossen ..... 6-35
- R**
- Registratie van gegevens, voertuig..... 9-2
  - Rem- en schakelpedalen,  
controleren en smeren..... 6-29
  - Remhendel..... 3-26
  - Remhendel, controleren en smeren..... 6-29
  - Remlichtschakelaars ..... 6-24
  - Rempedaal..... 3-27
  - Richtingaanwijzerschakelaar ..... 3-23
- S**
- Schakelaar alarmverlichting ..... 3-23
  - Schakelen ..... 5-3
  - Schakelpedaal ..... 3-25
  - Selectieschakelaar ..... 3-23
  - Serienummer motorblok ..... 9-1
  - Specificaties ..... 8-1
  - Stallen ..... 7-4
  - Stand van het stuur, verstellen ..... 3-39
  - Startblokkeersysteem ..... 3-1
  - Startpersysteem..... 3-47
  - Stationair toerental, controleren ..... 6-19
  - Stopmodusschakelaar ..... 3-23
  - Stop/Run/Start-schakelaar ..... 3-23
  - Storingzoekschema ..... 6-36
  - Stuurschakelaars ..... 3-22
  - Stuursysteem, controleren..... 6-31

# Index

---

<b>T</b>	
Tankdop .....	3-30
Terugschakelcontrolelampje .....	3-5
Tractieregeling .....	3-28
<b>U</b>	
Uitlaatkatalysator .....	3-32
<b>V</b>	
Veiligheidsinformatie .....	1-1
Ventilatieopeningen van stroomlijnpanelen, openen en sluiten .....	3-39
Vering, afstellen voor en achter .....	3-41
Vloeistofniveaus van rem en YCC-S-koppeling, controle .....	6-26
Vloeistof voor rem en YCC-S-koppeling, verversen .....	6-27
Voertuigidentificatienummer .....	9-1
Voertuigverlichting .....	6-35
Voor- en achterremblokken controleren .....	6-25
Voorvork, controleren .....	6-30
Vrije slag van gasgreep, controleren ...	6-19
Vrije slag van remhendel, controleren .....	6-24
Vrijstandcontrolelampje .....	3-3
<b>W</b>	
Waarschuingslampje motorstoring .....	3-4
Waarschuingslampje olieniveau .....	3-4
Waarschuingslampje vering .....	3-5
Waarschuingslampje YCC-S-systeem .....	3-5
Wielen .....	6-23
Wielagers controleren .....	6-31
<b>Y</b>	
Yamalube .....	6-15
YCC-S-koppeling .....	6-23
YCC-S-systeem .....	3-24
<b>Z</b>	
Zadels .....	3-33
Zekeringen, vervangen .....	6-33
Zijstandaard .....	3-46





