



⚠ Leggere attentamente questo manuale prima di utilizzare questo veicolo.

USO E MANUTENZIONE

NIKEN

MXT850

BD5-28199-H1

⚠ Leggere attentamente questo manuale prima di utilizzare questo veicolo. Questo manuale dovrebbe accompagnare il veicolo se viene venduto.

Per l'Europa

Dichiarazione di conformità:

Con la presente, YAMAHA MOTOR ELECTRONICS Co., Ltd dichiara che il tipo di apparecchiatura radio, IMMOBILIZER, BD5-01 è conforme alla Direttiva 2014/53/UE.

Il testo completo della dichiarazione di conformità UE è disponibile al seguente indirizzo Internet:

https://global.yamaha-motor.com/eu_doc/

Banda di frequenza: 134.2 kHz

Potenza a radiofrequenza massima: 49.0 [dB μ V/m]

Fabbricante:

YAMAHA MOTOR ELECTRONICS Co., Ltd

1450-6 Mori, Mori-machi, Shuchi-Gun, Shizuoka, 437-0292 Giappone

Importatore:

YAMAHA MOTOR EUROPE N.V.

Koolhovenlaan 101, 1119 NC Schiphol-Rijk, 1117 ZN, Schiphol, Paesi Bassi

Per il Sud Africa



Benvenuti nel mondo delle moto Yamaha!

Con l'acquisto del MXT850, potrete avvalervi della vasta esperienza Yamaha e delle tecnologie più avanzate profuse nella progettazione e nella costruzione di prodotti di alto livello qualitativo che hanno valso a Yamaha la sua reputazione di assoluta affidabilità.

Leggete questo manuale senza fretta e da cima a fondo. Potrete godervi tutti i vantaggi che il vostro MXT850 offre. Il Libretto uso e manutenzione non fornisce solo istruzioni sul funzionamento, la verifica e la manutenzione del vostro motociclo, ma indica anche come salvaguardare sé stessi e gli altri evitando problemi e il rischio di lesioni.

Inoltre i numerosi consigli contenuti in questo libretto aiutano a mantenere il motociclo nelle migliori condizioni possibili. Se una volta letto il manuale, aveste ulteriori quesiti da porre, non esitate a rivolgervi al vostro concessionario Yamaha.

Il team della Yamaha vi augura una lunga guida sicura e piacevole. Ricordate sempre di anteporre la sicurezza ad ogni altra cosa.

La Yamaha è alla continua ricerca di soluzioni avanzate da utilizzare nella progettazione e nel costante miglioramento della qualità del prodotto. In conseguenza di ciò, sebbene questo manuale contenga sul veicolo le informazioni più aggiornate, disponibili alla data della sua pubblicazione, è possibile che capiti di rilevare delle lievi difformità tra il motociclo e quanto descritto nel manuale. In caso di altre questioni in merito al presente manuale, consultare un concessionario Yamaha.





Si prega di leggere questo libretto per intero e attentamente prima di utilizzare questo motociclo.

Informazioni importanti sul manuale

HAU10134

Le informazioni particolarmente importanti sono evidenziate dai seguenti richiami:

	Questo è il simbolo di pericolo. Viene utilizzato per richiamare l'attenzione sui rischi potenziali di infortuni. Osservare tutti i messaggi di sicurezza che seguono questo simbolo per evitare infortuni o il decesso.
 AVVERTENZA	Un'AVVERTENZA indica una situazione pericolosa che, se non evitata, potrebbe provocare il decesso o infortuni gravi.
ATTENZIONE	Un richiamo di ATTENZIONE indica speciali precauzioni da prendersi per evitare di danneggiare il veicolo o altre cose.
NOTA	Una NOTA contiene informazioni importanti che facilitano o che rendono più chiare le procedure.

*Il prodotto e le specifiche sono soggetti a modifiche senza preavviso.

HAU10201

MXT850
USO E MANUTENZIONE
©2020 della Yamaha Motor Co., Ltd.
1a edizione, settembre 2019
Tutti i diritti sono riservati.
**È vietata espressamente la ristampa o l'uso
non autorizzato
senza il permesso scritto della
Yamaha Motor Co., Ltd.
Stampato in Giappone.**

Indice

Informazioni di sicurezza	1-1	Selle	3-27	Tabella di manutenzione periodica per il sistema di controllo emissioni	6-3
Descrizione	2-1	Cavo portacasco.....	3-28	Tabella manutenzione generale e lubrificazione	6-5
Vista da sinistra	2-1	Vano portaoggetti	3-29	Rimozione e installazione del pannello.....	6-10
Vista da destra.....	2-2	Specchietti retrovisori	3-29	Controllo delle candele.....	6-11
Comandi e strumentazione	2-3	Regolazione della forcella	3-30	Filtro a carboni attivi	6-12
Strumento e funzioni di controllo ...	3-1	Regolazione dell'assieme ammortizzatore.....	3-31	Olio motore.....	6-12
Sistema immobilizzatore	3-1	Presenza ausiliaria (CC)	3-33	Perché Yamalube	6-15
Blocchetto accensione/ bloccasterzo.....	3-2	Connettore ausiliario (CC).....	3-33	Liquido refrigerante	6-15
Interruttori manubrio.....	3-3	Cavalletto laterale	3-34	Elemento filtrante.....	6-16
Spie di segnalazione e di avvertimento	3-5	Sistema d'interruzione circuito accensione	3-34	Controllo del regime del minimo...	6-17
Sistema di regolazione automatica della velocità	3-7	Per la vostra sicurezza – controlli prima dell'utilizzo	4-1	Controllo del gioco della manopola acceleratore	6-17
Strumento multifunzione	3-11	Funzionamento e valutazioni importanti per la guida	5-1	Gioco valvole.....	6-17
D-mode (modalità di guida).....	3-18	Rodaggio.....	5-1	Pneumatici.....	6-18
Leva frizione	3-19	Avviare il motore	5-2	Ruote in lega.....	6-20
Pedale cambio.....	3-19	Cambio della marcia	5-3	Regolazione del gioco della leva frizione.....	6-21
Sistema Quick Shift System.....	3-19	Consigli per ridurre il consumo del carburante.....	5-4	Controllo del gioco della leva freno	6-21
Leva freno.....	3-20	Parcheggio.....	5-4	Interruttori luci stop	6-22
Pedale freno	3-20	Manutenzione e regolazione periodiche	6-1	Controllo delle pastiglie del freno anteriore e posteriore	6-22
ABS	3-21	Kit attrezzi	6-2	Controllo del livello liquido freni ...	6-23
Sistema di controllo della trazione	3-22	Tablelle di manutenzione periodica.....	6-3	Cambio del liquido freni.....	6-25
Tappo serbatoio carburante.....	3-24	Manutenzione e regolazione periodiche	6-1	Tensione della catena.....	6-25
Carburante.....	3-24	Kit attrezzi	6-2	Pulizia e lubrificazione della catena di trasmissione	6-26
Tubo di troppopieno del serbatoio carburante.....	3-26	Tablelle di manutenzione periodica.....	6-3		
Convertitore catalitico	3-27				

Controllo e lubrificazione dei cavi.....6-27	Rimessa 7-3
Controllo e lubrificazione della manopola e del cavo acceleratore6-27	Caratteristiche tecniche 8-1
Controllo e lubrificazione dei pedali freno e cambio6-28	Informazioni per i consumatori 9-1
Controllo e lubrificazione delle leve freno e frizione.....6-28	Numeri d'identificazione 9-1
Controllo e lubrificazione del cavalletto laterale.....6-29	Connettore diagnostica 9-2
Lubrificazione dei perni del forcellone6-29	Registrazione dei dati del veicolo... 9-2
Controllo della forcella6-30	Indice analitico 10-1
Controllo dello sterzo6-30	
Lubrificazione dei cuscinetti dello sterzo6-31	
Controllo dei cuscinetti ruota6-31	
Batteria.....6-31	
Sostituzione dei fusibili.....6-33	
Luci veicolo6-35	
Barra stabilizzatrice.....6-35	
Ricerca ed eliminazione guasti.....6-36	
Tabella di ricerca ed eliminazione guasti6-37	
Pulizia e rimessaggio del motociclo7-1	
Verniciatura opaca, prestare attenzione7-1	
Cura.....7-1	

Siate un proprietario responsabile

Come proprietari del veicolo, siete responsabili del funzionamento in sicurezza e corretto del vostro motociclo.

Questo è un motociclo multiruota con meccanismo d'inclinazione.

L'utilizzo e il funzionamento in sicurezza di questo motociclo dipendono dall'uso di tecniche di guida corrette e dall'esperienza del conducente. Ogni conducente deve essere a conoscenza dei seguenti requisiti prima di utilizzare questo motociclo.

Il conducente deve:

- Ricevere informazioni complete da una fonte competente su tutti gli aspetti del funzionamento del motociclo.
- Rispettare le avvertenze e le istruzioni di manutenzione in questo Libretto uso e manutenzione.
- Ricevere un addestramento qualificato nelle tecniche di guida corrette ed in sicurezza.
- Richiedere assistenza tecnica professionale secondo quanto indicato in questo Libretto uso e manutenzione e reso necessario dalle condizioni meccaniche.

- Non utilizzare mai un motociclo senza essere stati addestrati o istruiti adeguatamente. Seguire un corso di addestramento. I principianti dovrebbero essere addestrati da un istruttore qualificato. Contattare un concessionario di motocicli autorizzato per informazioni sui corsi di addestramento più vicini.

Guida in sicurezza

Eseguire i controlli prima dell'utilizzo ogni volta che si usa il veicolo per essere certi che sia in grado di funzionare in sicurezza. La mancata esecuzione di un'ispezione o manutenzione corretta del veicolo aumenta la possibilità di incidenti o di danneggiamenti del mezzo. Vedere pagina 4-1 per l'elenco dei controlli prima dell'utilizzo.

- Questo motociclo è stato progettato per trasportare il conducente ed un passeggero.
- La causa prevalente di incidenti tra automobili e motocicli è che gli automobilisti non vedono o identificano i motocicli nel traffico. Molti incidenti sono stati provocati da automobilisti che non avevano visto il motociclo. Quindi rendersi ben visibili sembra

aver un ottimo effetto riducente dell'eventualità di questo tipo di incidenti.

Pertanto:

- Indossare un giubbotto con colori brillanti.
- Stare molto attenti nell'avvicinamento e nell'attraversamento degli incroci, luogo più frequente di incidenti per i motocicli.
- Viaggiare dove gli altri utenti della strada possano vedervi. Evitare di viaggiare nella zona d'ombra di un altro veicolo.
- Mai eseguire interventi di manutenzione su un motociclo senza disporre di conoscenze adeguate. Contattare un concessionario di motocicli autorizzato per ricevere informazioni sulla manutenzione base del motociclo. Alcuni interventi di manutenzione possono essere eseguiti solo da personale qualificato.
- Molti incidenti coinvolgono piloti inesperti. Molti dei piloti coinvolti in incidenti non possiedono una patente di guida motocicli valida.
 - Accertarsi di essere qualificati, e prestare il proprio motociclo soltanto a piloti esperti.

- Essere consci delle proprie capacità e dei propri limiti. Restando nei propri limiti, ci si aiuta ad evitare incidenti.
- Consigliamo di far pratica con il motociclo in zone dove non c'è traffico, fino a quando non si sarà preso completa confidenza con il motociclo e tutti i suoi comandi.
- Molti incidenti vengono provocati da errori di manovra dei conducenti dei motocicli. Un errore tipico è allargarsi in curva a causa dell'eccessiva velocità o dell'inclinazione insufficiente rispetto alla velocità di marcia.
 - Rispettare sempre i limiti di velocità e non viaggiare mai più veloci di quanto lo consentano le condizioni della strada e del traffico.
 - Segnalare sempre i cambi di direzione e di corsia. Accertarsi che gli altri utenti della strada vi vedano.
- La posizione del conducente e del passeggero è importante per il controllo del mezzo.
 - Durante la marcia, per mantenere il controllo del motociclo il conducente deve tenere entrambe le mani sul manubrio ed entrambi i piedi sui poggiatesta.
 - Il passeggero deve tenersi sempre con entrambe le mani al conducente, alla cinghia sella o alla maniglia, se presente, e tenere entrambi i piedi sui poggiatesta passeggero. Non trasportare mai un passeggero se non è in grado di posizionare fermamente entrambi i piedi sui poggiatesta passeggero.
 - Non guidare mai sotto l'influsso di alcool o droghe.
 - Questo motociclo è progettato esclusivamente per l'utilizzo su strada. Non è adatto per l'utilizzo fuori strada.
- Non indossare mai abiti svolazzanti, potrebbero infilarsi nelle leve di comando, nei poggiatesta o nelle ruote e provocare lesioni o incidenti.
- Indossare sempre un vestiario protettivo che copra le gambe, le caviglie ed i piedi. Il motore e l'impianto di scarico si scaldano molto durante o dopo il funzionamento e possono provocare scottature.
- Anche il passeggero deve rispettare le precauzioni di cui sopra.

Evitare l'avvelenamento da monossido di carbonio

Tutti i gas di scarico dei motori contengono monossido di carbonio, un gas letale. L'inspirazione di monossido di carbonio può provocare mal di testa, capogiri, sonnolenza, nausea, confusione, ed eventualmente il decesso.

Il monossido di carbonio è un gas incolore, inodore, insapore che può essere presente anche se non si vedono i gas di scarico del motore o non se ne sente l'odore. Livelli mortali di monossido di carbonio possono accumularsi rapidamente e possono soffocare rapidamente e impedire di salvarsi. Inoltre, livelli mortali di monossido di carbonio possono persistere per ore o giorni in ambienti chiusi o scarsamente ventilati. Se

Accessori di sicurezza

La maggior parte dei decessi negli incidenti di motocicli è dovuta a lesioni alla testa. L'uso di un casco è il fattore più importante nella prevenzione o nella riduzione di lesioni alla testa.

- Utilizzare sempre un casco omologato.
- Portare una visiera o occhiali. Il vento sugli occhi non protetti potrebbe causare una riduzione della visibilità e ritardare la percezione di un pericolo.
- L'utilizzo di un giubbotto, stivali pesanti, pantaloni, guanti ecc. è molto utile a prevenire o ridurre abrasioni o lacerazioni.

Informazioni di sicurezza

1

si percepiscono sintomi di avvelenamento da monossido di carbonio, lasciare immediatamente l'ambiente, andare all'aria fresca e RICHIEDERE L'INTERVENTO DI UN MEDICO.

- Non far funzionare il motore al chiuso. Anche se si cerca di dissipare i gas di scarico del motore con ventilatori o aprendo finestre e porte, il monossido di carbonio può raggiungere rapidamente livelli pericolosi.
- Non fare funzionare il motore in ambienti con scarsa ventilazione o parzialmente chiusi, come capannoni, garage o tettoie per auto.
- Non fare funzionare il motore all'aperto dove i gas di scarico del motore possono penetrare negli edifici circostanti attraverso aperture quali finestre e porte.

Carico

L'aggiunta di accessori o di carichi al motociclo può influire negativamente sulla stabilità e l'uso, se cambia la distribuzione dei pesi del motociclo. Per evitare possibili incidenti, l'aggiunta di carichi o accessori al motociclo va effettuata con estrema cautela. Prestare la massima attenzione guidando un motociclo a cui siano stati aggiunti carichi o accessori. Di seguito, insieme alle

informazioni sugli accessori, vengono elencate alcune indicazioni generali da rispettare nel caso in cui si trasporti del carico sul motociclo:

Il peso totale del conducente, del passeggero, degli accessori e del carico non deve superare il limite massimo di carico. **L'utilizzo di un veicolo sovraccarico può provocare incidenti.**

Carico massimo:
195 kg (430 lb)

Caricando il mezzo entro questi limiti, tenere presente quanto segue:

- Tenere il peso del carico e degli accessori il più basso ed il più vicino possibile al motociclo. Fissare con cura gli oggetti più pesanti il più vicino possibile al centro del veicolo e accertarsi di distribuire uniformemente il peso sui due lati del motociclo per ridurre al minimo lo sbilanciamento o l'instabilità.
- I carichi mobili possono provocare improvvisi sbilanciamenti. Accertarsi che gli accessori ed il carico siano ben fissati al motociclo, prima di avviarlo.

Controllare frequentemente i supporti degli accessori ed i dispositivi di fissaggio dei carichi.

- Regolare correttamente la sospensione in funzione del carico (solo modelli con sospensioni regolabili), e controllare le condizioni e la pressione dei pneumatici.
- Non attaccare al manubrio, alla forcella o ai parafranghi anteriori oggetti grandi o pesanti. Questi oggetti, compresi carichi del genere dei sacchi a pelo, sacchi per effetti personali o tende, possono provocare instabilità o ridurre la risposta dello sterzo.
- **Questo veicolo non è progettato per trainare un carrello o per essere collegato ad un sidecar.**

Accessori originali Yamaha

La scelta degli accessori per il vostro veicolo è una decisione importante. Gli accessori originali Yamaha, disponibili solo presso i concessionari Yamaha, sono stati progettati, testati ed approvati da Yamaha per l'utilizzo sul vostro veicolo.

Molte aziende che non hanno nessun rapporto commerciale con Yamaha producono parti ed accessori oppure offrono altre modifiche per i veicoli Yamaha. Yamaha

non è in grado di testare i prodotti realizzati da queste aziende aftermarket. Pertanto Yamaha non può approvare o consigliare l'uso di accessori non venduti da Yamaha o di modifiche non consigliate specificatamente da Yamaha, anche se venduti ed installati da un concessionario Yamaha.

Parti, accessori e modifiche aftermarket

Mentre si possono trovare prodotti aftermarket simili nel design e nella qualità agli accessori originali Yamaha, ci sono alcuni accessori o modifiche aftermarket inadatti in quanto potrebbero comportare rischi potenziali per la vostra sicurezza personale e quella degli altri. L'installazione di prodotti aftermarket o l'introduzione di altre modifiche al veicolo che ne cambino il design o le caratteristiche di funzionamento possono esporre voi stessi ed altri al rischio di infortuni gravi o di morte. Sarete pertanto direttamente responsabili degli infortuni originatisi in relazione a cambiamenti apportati al veicolo.

Per il montaggio di accessori, tenere ben presenti le seguenti istruzioni in aggiunta a quelle descritte alla pagina 1-3.

- Non installare mai accessori o trasportare carichi che compromettano le prestazioni del motociclo. Prima di utilizzare gli accessori, controllateli

accuratamente per accertarsi che essi non riducano in nessuna maniera la distanza libera da terra e la distanza minima da terra nella marcia in curva, non limitino la corsa delle sospensioni, dello sterzo o il funzionamento dei comandi, oppure oscurino le luci o i catarifrangenti.

- Gli accessori montati sul manubrio oppure nella zona della forcella possono creare instabilità dovuta alla distribuzione non uniforme dei pesi o a modifiche dell'aerodinamica. Montando accessori sul manubrio oppure nella zona della forcella, tener conto che devono essere il più leggeri possibile ed essere comunque ridotti al minimo.
- Accessori ingombranti o grandi possono compromettere seriamente la stabilità del motociclo a causa degli effetti aerodinamici. Il vento potrebbe tentare di sollevare il motociclo, oppure il motociclo potrebbe divenire instabile sotto l'azione di venti trasversali. Questo genere di accessori può provocare instabilità anche quando si viene sorpassati o nel sorpasso di veicoli di grandi dimensioni.

- Determinati accessori possono spostare il conducente dalla propria posizione normale di guida. Una posizione impropria limita la libertà di movimento del conducente e può compromettere la capacità di controllo del mezzo; pertanto, accessori del genere sono sconsigliati.
- L'aggiunta di accessori elettrici va effettuata con cautela. Se gli accessori elettrici superano la capacità dell'impianto elettrico del motociclo, si potrebbe verificare un guasto, che potrebbe causare una pericolosa perdita dell'illuminazione o della potenza del motore.

Pneumatici e cerchi aftermarket

I pneumatici ed i cerchi forniti con il motociclo sono stati progettati per essere all'altezza delle prestazioni del veicolo e per fornire la migliore combinazione di manovrabilità, potenza frenante e comfort. Pneumatici e cerchi diversi da quelli forniti, o con dimensioni e combinazioni diverse, possono essere inappropriati. Vedere pagina 6-18 per le specifiche dei pneumatici e informazioni sulla manutenzione e sul cambio dei pneumatici.

Trasporto del motociclo

Prima di trasportare il motociclo su un altro veicolo, attenersi alle seguenti istruzioni.

- Rimuovere dal motociclo tutti gli oggetti non ancorati.
- Verificare che non vi siano perdite di carburante o olio.
- Ingranare una marcia con la trasmissione.
- Fissare con cinghie idonee collegate alle parti solide del motociclo, come il telaio o il triplo morsetto della forcella superiore. Non collegarle a indicatori di direzione, carenature o altre parti che potrebbero rompersi. Scegliere attentamente la posizione di fissaggio delle cinghie per evitare che queste ultime sfreghino contro le parti verniciate durante il trasporto.
- La sospensione deve essere parzialmente compressa dalle cinghie di fissaggio, in modo che il motociclo non sobbalzi eccessivamente durante il trasporto.

Vista da sinistra

2

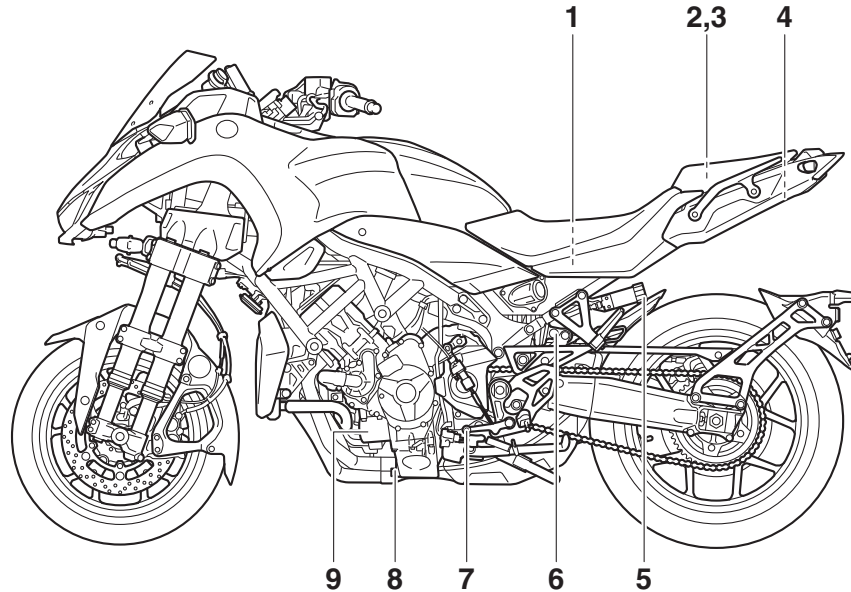

1. Batteria (pagina 6-31)
2. Vano portaoggetti (pagina 3-29)
3. Kit attrezzi (pagina 6-2)
4. Serratura della sella (pagina 3-27)
5. Regolatore precarica molla (pagina 3-31)
6. Regolatore forza di smorzamento in estensione (pagina 3-31)
7. Pedale cambio (pagina 3-19)
8. Bullone drenaggio olio (pagina 6-12)
9. Cartuccia del filtro dell'olio motore (pagina 6-12)

Vista da destra

2

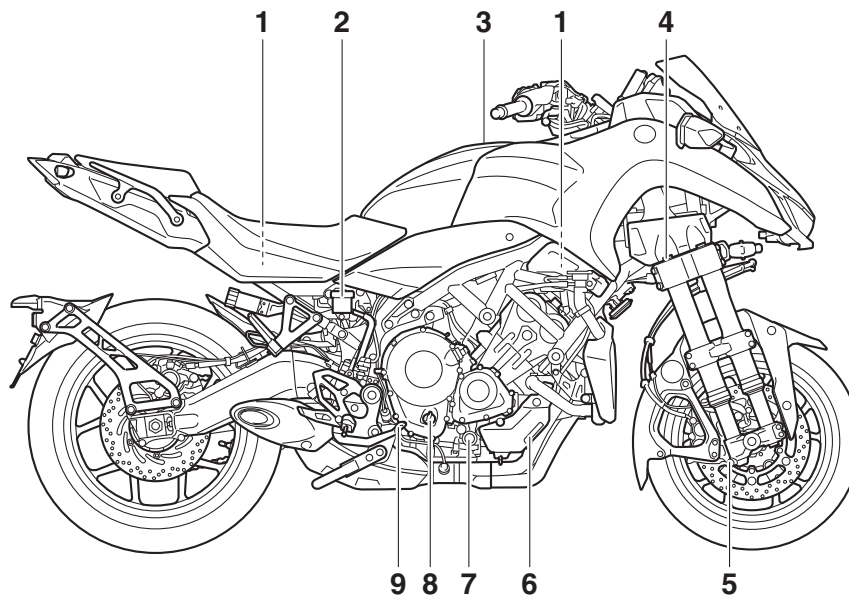

- 1. Fusibili (pagina 6-33)
- 2. Serbatoio del liquido freno posteriore (pagina 6-23)
- 3. Tappo serbatoio carburante (pagina 3-24)
- 4. Regolatore forza di smorzamento in estensione (pagina 3-30)
- 5. Regolatore forza di smorzamento in compressione (pagina 3-30)
- 6. Serbatoio liquido refrigerante (pagina 6-15)
- 7. Oblo' ispezione livello olio motore (pagina 6-12)
- 8. Tappo bocchettone riempimento olio motore (pagina 6-12)

9. Pedale freno (pagina 3-20)

Comandi e strumentazione

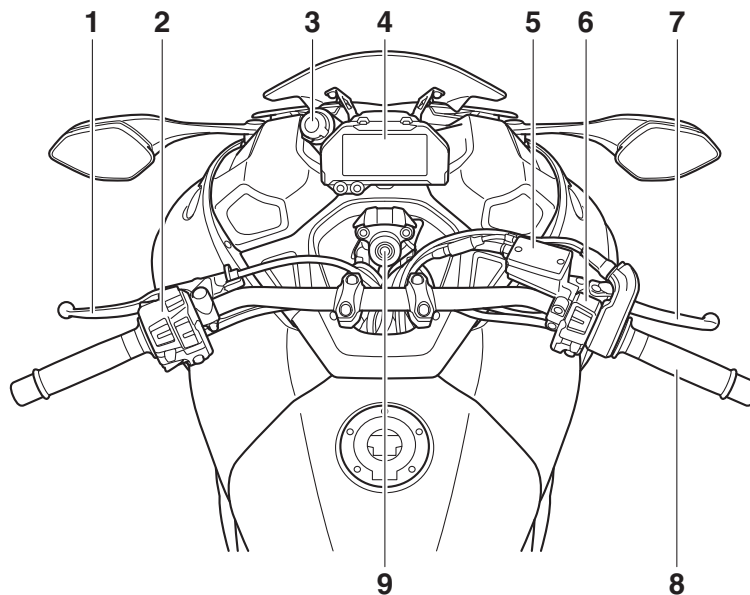

1. Leva frizione (pagina 3-19)
2. Interruttori impugnatura sinistra (pagina 3-3)
3. Presa ausiliaria (CC) (pagina 3-33)
4. Strumento multifunzione (pagina 3-11)
5. Serbatoio del liquido freno anteriore (pagina 6-23)
6. Interruttori impugnatura destra (pagina 3-3)
7. Leva freno (pagina 3-20)
8. Manopola acceleratore (pagina 6-17)

9. Blocchetto accensione/bloccasterzo (pagina 3-2)

Strumento e funzioni di controllo

Sistema immobilizzatore

HAU1097A

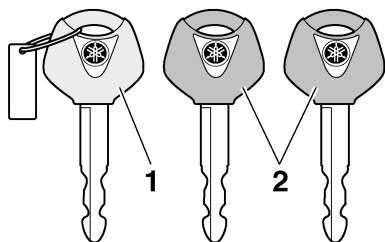

1. Chiave di ricodifica (calotta rossa)
2. Chiavi standard (calotta nera)

Questo veicolo è equipaggiato con un sistema immobilizzatore che impedisce ai ladri la ricodifica delle chiavi standard. Il sistema si compone delle seguenti parti:

- una chiave di ricodifica
- due chiavi standard
- un transponder (in ciascuna chiave)
- un'unità immobilizzatore (sul veicolo)
- un'ECU (sul veicolo)
- una spia di segnalazione sistema (pagina 3-6)

Informazioni sulle chiavi

La chiave di ricodifica funziona come una chiave master. Serve per registrare i codici in ciascuna chiave standard. Conservare la

chiave di ricodifica in un luogo sicuro. Utilizzare una chiave standard per l'uso quotidiano.

Quando si rende necessario ricodificare o sostituire la chiave, portare il veicolo e la chiave master unitamente a eventuali altre chiavi standard presso un concessionario Yamaha per farle ricodificare.

NOTA

- Mantenere sia le chiavi standard sia le chiavi di altri sistemi immobilizzatori lontane dalla chiave di ricodifica.
- Mantenere le chiavi di altri sistemi immobilizzatori lontane dal blocchetto accensione, in quanto possono provocare interferenze nei segnali.

HCA11823

ATTENZIONE

NON PERDERE LA CHIAVE DI RICODIFICA! IN CASO DI SMARRIMENTO, CONTATTARE IMMEDIATAMENTE IL CONCESSIONARIO DI FIDUCIA! Se si smarrisce la chiave di ricodifica, è comunque possibile utilizzare le chiavi standard per avviare il veicolo. Non è però possibile registrare una nuova chiave standard. Se si smarriscono o si danneggiano tutte le chiavi, occorre so-

stituire l'intero sistema immobilizzatore. Maneggiare pertanto le chiavi con attenzione.

- Non immergerle in acqua.
- Non esporle a temperature elevate.
- Non metterle vicino a magneti.
- Non metterle vicino a oggetti che trasmettono segnali elettrici.
- Non maneggiarle in modo brusco.
- Non molarle o modificarle.
- Non smontarle.
- Non mettere due chiavi di un sistema immobilizzatore sullo stesso anello portachiavi.

Blocchetto accensione/bloccasterzo

HAU10474

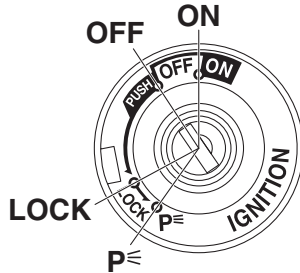

Il bloccasterzo accensione/bloccasterzo comanda i sistemi d'accensione e di illuminazione e viene utilizzato per bloccare lo sterzo. Appresso sono descritte le varie posizioni.

NOTA

Ricordarsi di utilizzare la chiave standard (calotta nera) per l'uso normale del veicolo. Per ridurre al minimo il rischio di perdere la chiave di ricodifica (calotta rossa), conservarla in un posto sicuro ed usarla soltanto per riscrivere i codici.

ON (aperto)

HAU84031

Tutti i circuiti elettrici vengono alimentati e le luci del veicolo vengono accese. È possibile avviare il motore. La chiave di accensione non può essere sfilata.

NOTA

- Il faro o i fari si accenderanno all'avvio del motore.
- Per evitare che la batteria si scarichi, non lasciare la chiave sulla posizione di accensione senza che il motore sia in funzione.

OFF (chiuso)

HAU10662

Tutti gli impianti elettrici sono inattivi. È possibile sfilare la chiave.

AVVERTENZA

Non girare la chiave sulla posizione "OFF" o "LOCK" mentre il veicolo è in movimento. Altrimenti i circuiti elettrici verranno disattivati, con il rischio di perdere il controllo del mezzo o di causare incidenti.

HWA10062

LOCK (bloccasterzo)

HAU1068B

Lo sterzo è bloccato e tutti gli impianti elettrici sono inattivi. È possibile sfilare la chiave.

Per bloccare lo sterzo

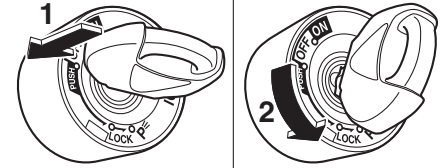

1. Premere.
2. Svoltare.

1. Girare il manubrio completamente a sinistra.
2. Con la chiave in posizione "OFF", premere la chiave e girarla su "LOCK".
3. Sfilare la chiave.

NOTA

Se lo sterzo non si blocca, provare a rigirare leggermente il manubrio verso destra.

Strumento e funzioni di controllo

Per sbloccare lo sterzo

3

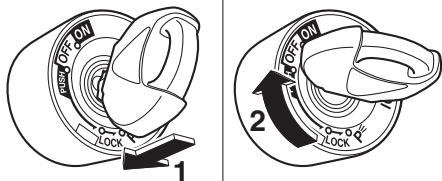

1. Premere.
2. Svoltare.

Dalla posizione “LOCK”, premere la chiave e girarla su “OFF”.

p (Parcheggio)

È possibile accendere le luci d'emergenza, ma tutti gli altri impianti elettrici sono inattivi. È possibile sfilare la chiave.

Lo sterzo deve essere bloccato prima di poter girare la chiave su “p”.

HAU65680

HCA22330

ATTENZIONE



Si utilizzano le luci di emergenza per lunghi periodi di tempo, la batteria può scaricarsi.

Interruttori manubrio

HAU66055

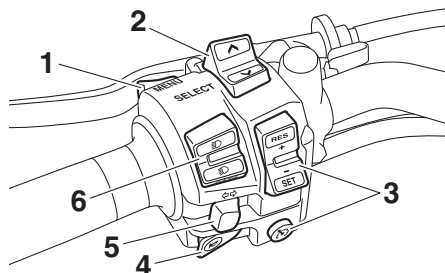

Sinistro



1. Interruttore “MENU”
2. Interruttore “SELECT”
3. Interruttori del regolatore automatico della velocità
4. Interruttore dell'avvisatore acustico “”
5. Interruttore indicatori di direzione “/”
6. Commutatore luce abbagliante/anabbagliante/interruttore di segnalazione luce abbagliante “/”

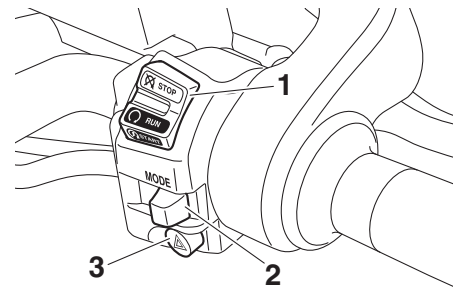

Destro



1. Interruttore Arresto/Accensione/Avviamento “/”
2. Interruttore modalità di guida “MODE”
3. Interruttore luci d'emergenza “”

HAU85481

Commutatore luce abbagliante/anabbagliante/interruttore di segnalazione luce abbagliante “/”

Posizionare questo interruttore su “” per l'abbagliante e su “” per l'anabbagliante.

Per far lampeggiare l'abbagliante, premere l'interruttore su “PASS” mentre i fari sono sull'anabbagliante.



NOTA

Quando l'interruttore è posizionato sull'anabbagliante, si accendono solo i due fari esterni. Quando l'interruttore è posizionato sull'abbagliante, si accendono anche i due fari interni.

HAU66040

Interruttore indicatore di direzione

“/”

Spostare questo interruttore verso “” per segnalare una curva a destra. Spostare questo interruttore verso “” per segnalare una curva a sinistra. Una volta rilasciato, l'interruttore ritorna in posizione centrale. Per spegnere le luci indicatori di direzione, premere l'interruttore dopo che è ritornato in posizione centrale.



HAU66030

Interruttore avvisatore acustico “”

Premere questo interruttore per azionare l'avvisatore acustico.

HAU66061

Interruttore Arresto/Accensione/Avviamento “/”

Per avviare il motore con il dispositivo d'avviamento, portare questo interruttore su “” e spingere l'interruttore all'ingiù verso “”. Prima di accendere il motore,

vedere pagina 5-2 per le istruzioni di avviamento.

Porre questo interruttore su “” per spegnere il motore in caso d'emergenza, come per esempio se il veicolo si ribalta o se il cavo acceleratore è bloccato.

HAU66010

Interruttore luci d'emergenza “”

Con la chiave di accensione su “ON” o “P₂”, usare questo interruttore per accendere le luci d'emergenza (lampeggio simultaneo di tutte le luci indicatori di direzione).

Le luci d'emergenza vengono utilizzate in caso d'emergenza o per avvisare gli altri utenti della strada dell'arresto del vostro veicolo in zone di traffico pericoloso.

HCA10062

ATTENZIONE

Non utilizzare a lungo le luci d'emergenza a motore spento, per evitare di scaricare la batteria.

HAU84250

Interruttori del regolatore automatico della velocità

Vedere pagina 3-7 per spiegazioni sul sistema di regolazione automatica della velocità.

HAU84521

Interruttore “MENU”

Questo interruttore si usa per modificare le impostazioni all'interno dello strumento multifunzione. (Vedere pagina 3-11.)

HAU84530

Interruttore “SELECT”

Questo interruttore si usa per modificare le impostazioni all'interno dello strumento multifunzione. (Vedere pagina 3-11.)

HAU84260

Interruttore modalità di guida “MODE”

Vedere pagina 3-18 per spiegazioni sulla modalità di guida.

Strumento e funzioni di controllo

Spie di segnalazione e di avvertimento

HAU4939J

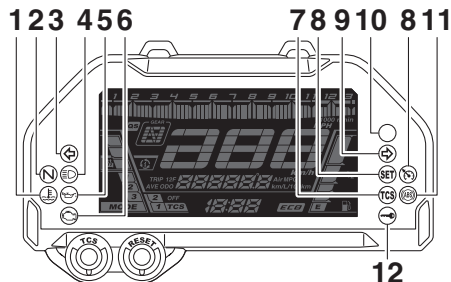

1. Spia temperatura liquido refrigerante “”
2. Spia marcia in folle “**N**”
3. Spia indicatore di direzione sinistro “”
4. Spia luce abbagliante “”
5. Spia livello olio “”
6. Spia guasto motore “”
7. Spia di segnalazione sistema di controllo della trazione “TCS”
8. Spie del regolatore automatico della velocità “” “SET”
9. Spia indicatore di direzione destro “”
10. Spia di segnalazione cambio “”
11. Spia ABS “”
12. Spia immobilizer “”

Spie indicatore di direzione “” e “”

HAU11032

Ciascuna spia lampeggerà quando le luci indicatori di direzione corrispondenti lampeggiano.

Spia marcia in folle “**N**”

HAU11061

Questa spia di segnalazione si accende quando il cambio è in posizione di folle.

Spia luce abbagliante “”

HAU11081

Questa spia di segnalazione si accende quando il faro è sulla posizione abbagliante.

Spia livello olio “”

HAU11259

Questa spia si accende se il livello dell'olio motore è basso. Per prevenire danni al motore, reintegrare l'olio motore al più presto possibile.

Anche quando il livello dell'olio è sufficiente, la spia può accendersi in salita, o durante accelerazioni e decelerazioni improvvise, ma in questi casi non si tratta di una disfunzione. Se si individua un problema nel circuito di rilevamento livello dell'olio, la spia livello olio lampeggia ripetutamente. In tal caso, far controllare il veicolo da un concessionario Yamaha.

NOTA

Quando il veicolo è acceso, la spia si accenderà per qualche secondo e poi si spegnerà. Se la spia non si accende o se la spia resta accesa dopo aver verificato che il livello dell'olio è corretto (vedere pagina 6-12), fare controllare il veicolo da un concessionario Yamaha.

Spie del regolatore automatico della velocità “” e “SET”

HAU58402

Queste spie si accendono quando il sistema di regolazione automatica della velocità è attivato. (Vedere pagina 3-7.)

NOTA

Quando il veicolo è acceso, queste spie dovrebbero accendersi per qualche secondo e poi spegnersi. Se le spie non si accendono, far controllare il veicolo da un concessionario Yamaha.

Spia temperatura liquido refrigerante “”

HAU11449

Questa spia si accende quando il motore si surriscalda. Se questo accade, arrestare immediatamente il motore e lasciarlo raffreddare. (Vedere pagina 6-38.)

Per i veicoli dotati di ventole radiatore, la ventola radiatore (o le ventole radiatore) si accende o si spegne automaticamente in funzione della temperatura del liquido refrigerante.

NOTA

Quando il veicolo è acceso, la spia si accenderà per qualche secondo e poi si spegnerà. Se la spia non si accende o se la spia rimane accesa, fare controllare il veicolo da un concessionario Yamaha.

HCA10022

ATTENZIONE

Non continuare ad azionare il motore in caso di surriscaldamento.

Spia guasto motore “”

HAU79311

Questa spia si accende se viene rilevato un problema nel motore. Se questo accade, far controllare il sistema diagnostico di bordo da un concessionario Yamaha.

NOTA

Quando il veicolo è acceso, questa spia dovrebbe accendersi per qualche secondo e poi spegnersi. In caso contrario, far controllare il veicolo da un concessionario Yamaha.

Spia ABS “”

HAU69895

Questa spia si accende quando si accende il veicolo per la prima volta e si spegne dopo aver iniziato a mettersi in marcia. Se la spia si accende mentre si è in marcia, è possibile che il sistema frenante anti-bloccaggio non funzioni correttamente.

HWA16043

AVVERTENZA

Se la spia ABS non si spegne dopo aver raggiunto una velocità di 10 km/h (6 mi/h) oppure se la spia ABS si accende mentre si è in marcia:

- Prestare estrema attenzione per evitare il possibile bloccaggio delle ruote durante la frenatura di emergenza.
- Far controllare il veicolo da un concessionario Yamaha il prima possibile.

HAU86011

Spia di segnalazione sistema di controllo della trazione “TCS”

La spia di segnalazione lampeggerà per qualche secondo quando il controllo della trazione si è inserito. La spia di segnalazione si accenderà quando il sistema di controllo della trazione è spento. (Vedere pagina 3-22.)

NOTA

Quando il veicolo è acceso, questa spia dovrebbe accendersi per qualche secondo e poi spegnersi. In caso contrario, far controllare il veicolo da un concessionario Yamaha.

HAU74091

Spia di segnalazione cambio

Questa spia di segnalazione può essere impostata perché si accenda e si spenga ai regimi di rotazione del motore selezionati. (Vedere pagina 3-16.)

NOTA

Quando si accende il veicolo, la spia dovrebbe accendersi per alcuni secondi e poi spegnersi. Se la spia non si accende o rimane accesa, fare controllare il veicolo da un concessionario Yamaha.

HAU73121

Spia immobilizer “”

Quando il blocchetto accensione è spento e dopo che sono trascorsi 30 secondi, la spia di segnalazione inizierà a lampeggiare costantemente indicando l'attivazione del sistema immobilizzatore. Trascorse 24 ore, la spia di segnalazione cesserà di lampeggiare, ma il sistema immobilizzatore continuerà a restare attivo.

Strumento e funzioni di controllo

NOTA

Quando il veicolo è acceso, questa spia dovrebbe accendersi per qualche secondo e poi spegnersi. Se la spia non si accende o se la spia rimane accesa, fare controllare il veicolo da un concessionario Yamaha.

3

Interferenza del trasponder

Se la spia immobilizer lampeggia secondo uno schema, lentamente per 5 volte e rapidamente per 2 volte, questo potrebbe essere provocato da un'interferenza del trasponder. In questo caso, tentare quanto segue.

1. Accertarsi che non vi siano chiavi del sistema immobilizzatore vicino al blocchetto accensione.
2. Usare la chiave di ricodifica per avviare il motore.
3. Se il motore si accende, spegnerlo e provare ad accendere il motore con le chiavi standard.
4. Se una o entrambe le chiavi standard non avviano il motore, portare il veicolo e tutte e 3 le chiavi da un concessionario Yamaha per fare ricodificare le chiavi standard.

Sistema di regolazione automatica della velocità

Questo modello è equipaggiato con un sistema di regolazione automatica della velocità progettato per mantenere la velocità di crociera impostata.

Il sistema di regolazione automatica della velocità funziona solo quando si guida in 4a, 5a o 6a marcia a velocità comprese all'incirca tra 50 km/h (31 mi/h) e 160 km/h (100 mi/h).

AVVERTENZA

- **L'uso improprio del sistema di regolazione automatica della velocità potrebbe determinare la perdita di controllo e causare incidenti. Non attivare il sistema di regolazione automatica della velocità in presenza di traffico pesante, cattive condizioni meteo o tra strade tortuose, sdruciolevoli, collinose, accidentate o ghiaiose.**
- **Quando si guida in salita o in discesa, il sistema di regolazione automatica della velocità potrebbe non riuscire a mantenere la velocità di crociera impostata.**

HAU84291

HWA16341

- **Per evitare l'attivazione accidentale del sistema di regolazione automatica della velocità, disattivarlo quando non è in uso. Accertarsi che la spia del sistema di regolazione automatica della velocità "SET" sia spenta.**

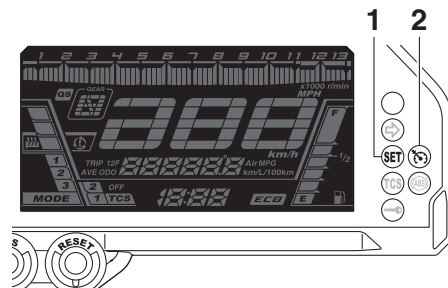

1. Spia di impostazione del regolatore automatico della velocità "SET"
2. Spia del sistema di regolazione automatica della velocità "SET"

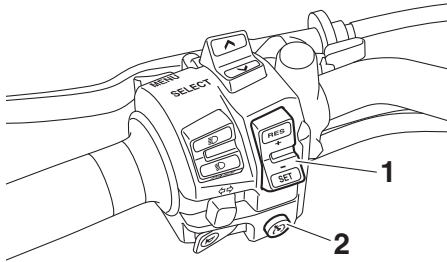

1. Interruttore di impostazione del regolatore automatico della velocità "RES+/SET-"
2. Interruttore di alimentazione del regolatore automatico della velocità "RES+"

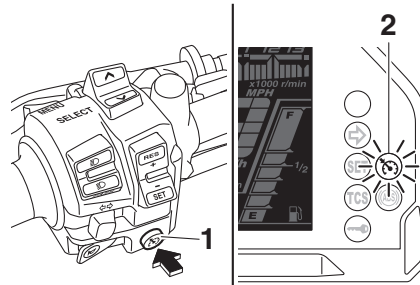

1. Interruttore di alimentazione del regolatore automatico della velocità "RES+"
2. Spia del sistema di regolazione automatica della velocità "RES+"

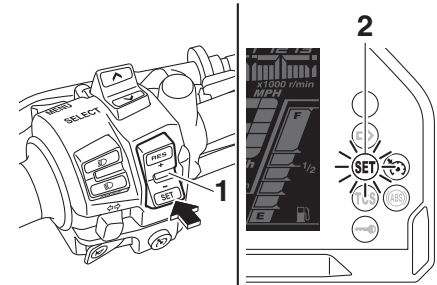

1. Interruttore di impostazione del regolatore automatico della velocità "RES+/SET-"
2. Spia di impostazione del regolatore automatico della velocità "SET"

Attivazione e regolazione del sistema di regolazione automatica della velocità

1. Premere l'interruttore di alimentazione del regolatore automatico della velocità "RES+" posizionato sul manubrio sinistro. La spia del sistema di regolazione automatica della velocità "RES+" si accenderà.

2. Premere il lato "SET-" dell'interruttore di impostazione del sistema di regolazione automatica della velocità per attivarlo. La velocità di marcia attuale diventerà la velocità di crociera impostata. La spia di impostazione del regolatore automatico della velocità "SET" si accenderà.

Regolazione della velocità di crociera impostata

Con il sistema di regolazione automatica della velocità in funzione, premere il lato "RES+" dell'interruttore di impostazione del regolatore automatico della velocità per aumentare la velocità di crociera impostata o il lato "SET-" per ridurla.

NOTA

Premendo una volta l'interruttore di regolazione si modifica la velocità in incrementi di 2.0 km/h (1.2 mi/h). Tenendo premuto il lato "RES+" o il lato "SET-" dell'interruttore di impostazione del regolatore automatico

Strumento e funzioni di controllo

della velocità si aumenta o si diminuisce in continuo la velocità fino al rilascio dell'interruttore.

3

La velocità di marcia si può anche aumentare manualmente utilizzando l'acceleratore. Dopo aver accelerato, si può impostare una nuova velocità di crociera premendo il lato "SET-" dell'interruttore di impostazione. Se non si imposta una nuova velocità di crociera, quando si ritira la manopola acceleratore, il veicolo decelererà alla velocità di crociera precedentemente impostata.

Disattivazione del sistema di regolazione automatica della velocità

Eseguire una delle operazioni di seguito per annullare la velocità di crociera impostata. La spia "SET" si spegnerà.

- Girare la manopola acceleratore oltre la posizione chiusa nella direzione di decelerazione.

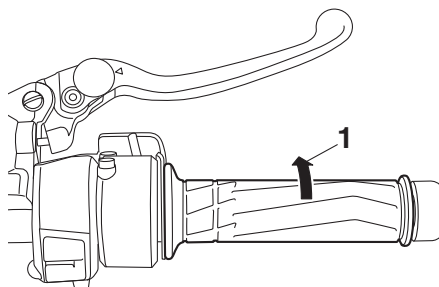

1. Direzione di decelerazione

- Azionare il freno anteriore o posteriore.
- Premere la leva frizione.
- Azionare il pedale cambio.

Premere l'interruttore di alimentazione per spegnere il sistema di regolazione automatica della velocità. La spia di segnalazione "RES" e la spia di segnalazione "SET" si spegneranno.

NOTA

La velocità di marcia diminuisce non appena viene disattivato il sistema di regolazione automatica della velocità, a meno che non si giri la manopola acceleratore.

Utilizzo della funzione di ripresa

Premere il lato "RES+" dell'interruttore di impostazione del sistema di regolazione automatica della velocità per riattivarlo. La velocità di marcia ritornerà alla velocità di crociera precedentemente impostata. La spia "SET" si accenderà.

HWA16351

AVVERTENZA

È pericoloso utilizzare la funzione di ripresa quando la velocità di crociera precedentemente impostata è troppo elevata per le condizioni attuali.

NOTA

Premendo l'interruttore di alimentazione con il sistema in funzione si spegnerà completamente il sistema e la velocità di crociera precedentemente impostata verrà cancellata. Non si potrà utilizzare la funzione di ripresa finché non è stata impostata una nuova velocità di crociera.

Disattivazione automatica del sistema di regolazione automatica della velocità

Il sistema di regolazione automatica della velocità di questo modello è controllato elettronicamente ed è collegato con gli altri

sistemi di controllo. Il sistema di regolazione automatica della velocità si disattiverà automaticamente nelle condizioni seguenti:

- Il sistema di regolazione automatica della velocità non è in grado di mantenere la velocità di crociera impostata.
- Viene rilevato lo slittamento o la rotazione a vuoto delle ruote. (Se il sistema di controllo della trazione non è stato disattivato, funzionerà.)
- L'interruttore avviamento/arresto motore è posizionato su "⌘".
- Il motore si arresta.
- Viene abbassato il cavalletto laterale.

Quando si procede con una velocità di crociera impostata, se il sistema di regolazione automatica della velocità viene disattivato nelle condizioni precedentemente elencate, la spia di segnalazione "⌘" si spegnerà e la spia di segnalazione "SET" lampeggerà per 4 secondi per poi spegnersi.

Quando non si procede con una velocità di crociera impostata, se l'interruttore avviamento/arresto motore è posizionato su "⌘", il motore si arresta o il cavalletto laterale viene abbassato, la spia di segnalazione "⌘" si spegnerà (la spia di segnalazione "SET" non lampeggerà).

Se il sistema di regolazione automatica della velocità viene disattivato automaticamente, fermarsi e verificare che il veicolo stia funzionando correttamente.

Prima di utilizzare di nuovo il sistema di regolazione automatica della velocità, attivarlo utilizzando l'interruttore di alimentazione.

NOTA

In alcuni casi, il sistema di regolazione automatica della velocità potrebbe non riuscire a mantenere la velocità di crociera impostata quando si guida il veicolo in salita o in discesa.

- Quando si guida il veicolo in salita, la velocità di marcia effettiva potrebbe essere inferiore alla velocità di crociera impostata. In questo caso, accelerare fino a raggiungere la velocità di marcia desiderata utilizzando l'acceleratore.
- Quando si guida il veicolo in discesa, la velocità di marcia effettiva potrebbe essere superiore alla velocità di crociera impostata. In questo caso, non si può utilizzare l'interruttore di regolazione per regolare la velocità di crociera impostata. Per ridurre la velocità di marcia, azionare i freni. Quando si

azionano i freni, il sistema di regolazione automatica della velocità si disattiverà.

Strumento e funzioni di controllo

Strumento multifunzione

HUAU84540

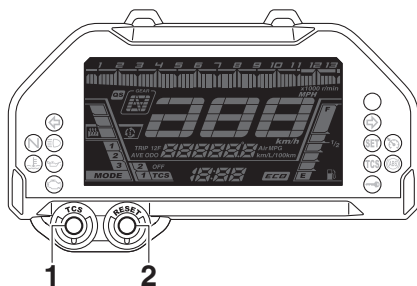

1. Tasto "TCS"
2. Tasto "RESET"

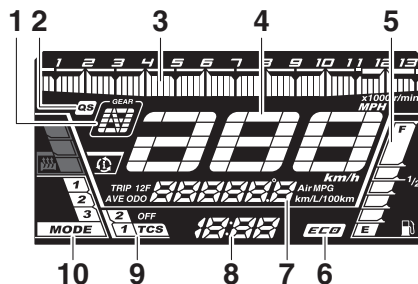

1. Display della marcia innestata
2. Indicatore QS
3. Contagiri
4. Tachimetro
5. Indicatore livello carburante
6. Indicatore Eco "ECO"
7. Display multifunzione
8. Orologio digitale
9. Display TCS
10. Display della modalità di guida

AVVERTENZA

Arrestare completamente il veicolo prima di eseguire qualsiasi modifica alle impostazioni sul gruppo indicatore multifunzione. La modifica delle impostazioni durante la guida può distrarre l'operatore e aumentare il rischio di incidenti.

Lo strumento multifunzione è equipaggiato con i seguenti strumenti:

- tachimetro
- contagiri
- orologio digitale
- indicatore livello carburante
- indicatore Eco
- display della marcia innestata
- display della modalità di guida
- display TCS
- indicatore QS
- display multifunzione
- modalità di comando della luminosità e della spia cambio

NOTA

- È possibile impostare la visualizzazione sullo strumento multifunzione su chilometri e miglia. Per alternare tra chilometri e miglia, impostare il display multifunzione sul totalizzatore contachilometri e premere il tasto d'azzeramento "RESET" per un secondo.
- "🔊" non funziona.

HWA12423

Strumento e funzioni di controllo

Tachimetro

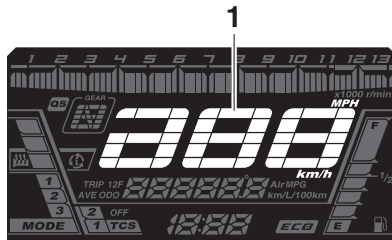

1. Tachimetro

Il tachimetro indica la velocità di marcia.

Contagiri

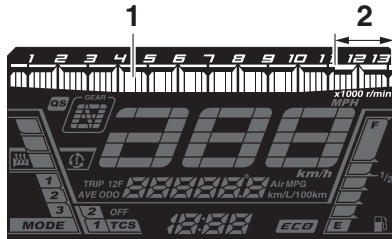

1. Contagiri

2. Zona rossa del contagiri

Il contagiri indica il regime di rotazione del motore.

HCA10032

ATTENZIONE

Non far funzionare il motore quando il contagiri è nella zona rossa.

Zona rossa: 11200 giri/min. e oltre

Orologio digitale

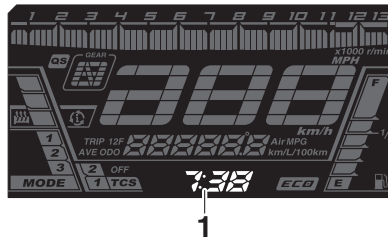

1. Orologio digitale

L'orologio digitale utilizza il formato dell'ora a 12 ore.

Per regolare l'orologio digitale

1. Accendere il veicolo.
2. Premere l'interruttore "MENU" per un secondo e le cifre delle ore inizieranno a lampeggiare.
3. Premere l'interruttore "SELECT" in alto o in basso per impostare le ore.
4. Premere l'interruttore "MENU"; le cifre dei minuti inizieranno a lampeggiare.

5. Premere l'interruttore "SELECT" in alto o in basso per impostare i minuti.
6. Premere l'interruttore "MENU" per avviare l'orologio digitale.

Indicatore livello carburante

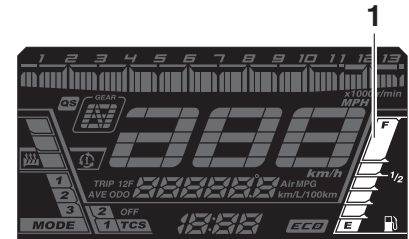

1. Indicatore livello carburante

L'indicatore livello carburante indica la quantità di carburante nel serbatoio carburante. Man mano che il livello carburante scende, i segmenti dell'indicatore livello carburante sul display spariscono dalla lettera "F" (pieno) verso la lettera "E" (vuoto). Quando l'ultimo segmento inizia a lampeggiare, rimangono circa 4.0 L (1.06 US gal, 0.88 Imp.gal) di carburante. Effettuare il rifornimento appena possibile.

Strumento e funzioni di controllo

NOTA

Se viene rilevato un problema nel circuito elettrico, i segmenti del livello carburante lampeggeranno ripetutamente. In tal caso, far controllare il veicolo da un concessionario Yamaha.

3

Indicatore Eco

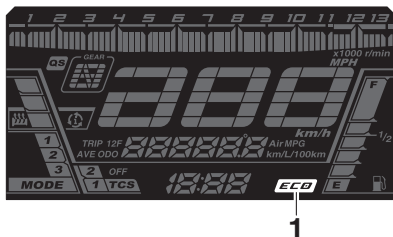

1. Indicatore Eco "ECO"

Questo indicatore si accende quando si guida il veicolo in modo ecologico, riducendo il consumo di carburante. L'indicatore si spegne quando il veicolo viene arrestato.

NOTA

I seguenti consigli possono aiutare a ridurre il consumo di carburante:

- Evitare regimi di rotazione elevati del motore durante l'accelerazione.
- Viaggiare a una velocità costante.

- Selezionare la marcia di trasmissione appropriata per la velocità del veicolo.

Display della marcia innestata

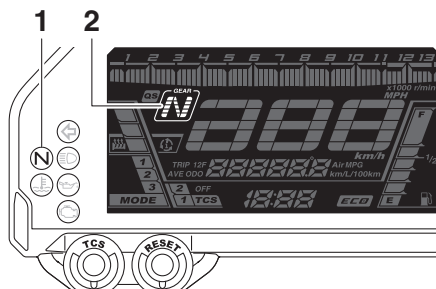

1. Spia marcia in folle "N"
2. Display della marcia innestata

Questo display mostra la marcia selezionata. La posizione di folle viene indicata da "N" e dalla spia marcia in folle.

Display della modalità di guida

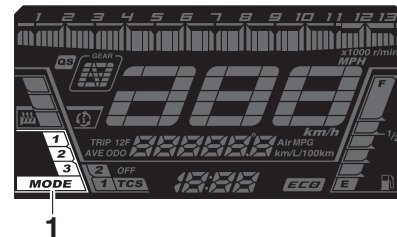

1. Display della modalità di guida

Questo display indica quale modalità di guida è stata selezionata: "1", "2" o "3". Per maggiori particolari sulle modalità e su come selezionarle, vedere pagina 3-18.

Display TCS

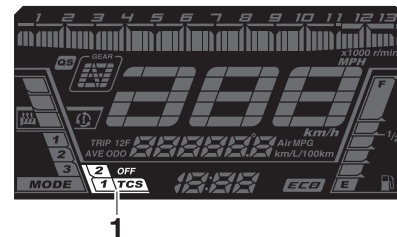

1. Display TCS

Questo display indica quale impostazione del sistema di controllo della trazione è stata selezionata: “1”, “2” o “OFF”. Per maggiori particolari sulle impostazioni TCS e su come selezionarle, vedere pagina 3-22.

Indicatore QS

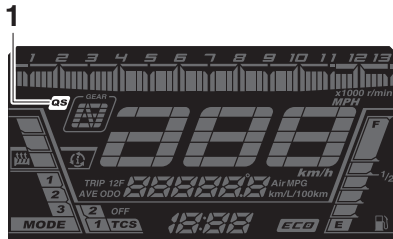

1. Indicatore QS

Questo indicatore si accende quando è attivato il Quick Shift System (pagina 3-19).

Display multifunzione

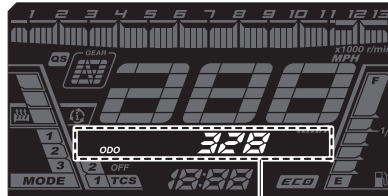

1. Display multifunzione

Il display multifunzione può indicare quanto segue:

- totalizzatore contachilometri (ODO)
- due contachilometri parziali (TRIP 1 e TRIP 2)
- contachilometri parziale riserva carburante (TRIP F)
- consumo istantaneo carburante
- consumo medio carburante
- temperatura liquido refrigerante
- temperatura aria

NOTA

- Il totalizzatore contachilometri si bloccherà a 999999.
- I contachilometri parziali si azzerano e continuano il conteggio dopo aver raggiunto 9999.9.

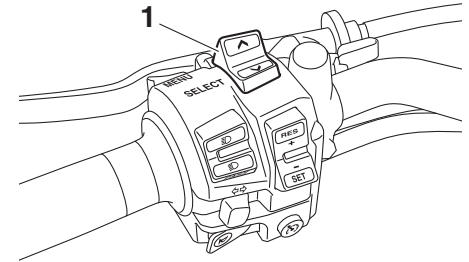

1. Interruttore “SELECT”

Premere l'interruttore “SELECT” per commutare sul display la visualizzazione tra totalizzatore contachilometri “ODO”, contachilometri parziali “TRIP 1” e “TRIP 2”, consumo di carburante istantaneo “km/L”, “L/100 km” o “MPG”, consumo di carburante medio “AVE - -.- km/L”, “AVE - -.- L/100 km” o “AVE - -.- MPG”, temperatura liquido refrigerante “°C” e temperatura dell’aria “°C Air”. Quando si preme “^”, le visualizzazioni si alterneranno nell’ordine seguente.

ODO → TRIP 1 → TRIP 2 → km/L, L/100 km o MPG → AVE - -.- km/L, AVE - -.- L/100 km o AVE - -.- MPG → °C (liquido refrigerante) → °C Air → ODO

Strumento e funzioni di controllo

3

Quando l'ultimo segmento dell'indicatore livello carburante inizia a lampeggiare, il display passa al contachilometri parziale riserva carburante "TRIP F" e inizia a conteggiare la distanza percorsa a partire da quel momento. In questo caso, premere "▲" per alternare le visualizzazioni nel seguente ordine:

TRIP F → km/L, L/100 km o MPG → AVE -- km/L, AVE -- L/100 km o AVE -- MPG → °C (liquido refrigerante) → °C Air → ODO → TRIP 1 → TRIP 2 → TRIP F

NOTA

- Premere "▼" per alternare le visualizzazioni nell'ordine opposto.
- Per azzerare un contachilometri parziale, premere il tasto "RESET" per un secondo.
- Il contachilometri parziale riserva carburante può essere azzerato manualmente oppure è possibile impostare l'azzeramento automatico dopo il rifornimento e la guida per circa 5 km (3 mi).

Consumo istantaneo carburante

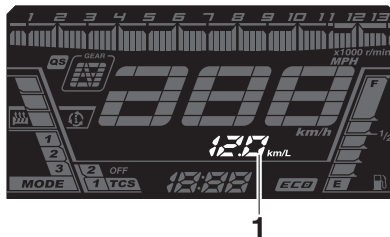

1. Display del consumo istantaneo carburante

Il consumo istantaneo di carburante si può impostare su "km/L", "L/100 km" o "MPG".

- "km/L": la distanza che può essere percorsa con 1.0 L di carburante
- "L/100 km": la quantità di carburante necessaria per percorrere 100 km
- "MPG": la distanza che può essere percorsa con 1.0 Imp.gal di carburante

NOTA

- Per alternare tra "km/L", "L/100 km" e "MPG", premere il tasto d'azzeramento "RESET" per un secondo.
- Quando si marcia a velocità inferiori a 10 km/h (6 mi/h), sul display appare "--.-".

Consumo medio carburante

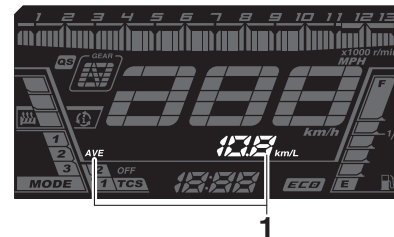

1. Display del consumo medio carburante

Il consumo di carburante medio può essere impostato su "AVE --.- km/L", "AVE --.- L/100 km" o "AVE --.- MPG".

- "AVE --.- km/L": la distanza media che può essere percorsa con 1.0 L di carburante
- "AVE --.- L/100 km": la quantità media di carburante necessaria per percorrere 100 km
- "AVE --.- MPG": la distanza media che può essere percorsa con 1.0 Imp.gal di carburante

NOTA

- Per azzerare il consumo medio carburante, premere il tasto "RESET" per un secondo.

Strumento e funzioni di controllo

- Dopo l'azzeramento, sarà visualizzato “-.-.” fino a quando il veicolo non ha percorso una distanza sufficiente.
- Non è possibile alternare le unità di visualizzazione tra “km/L”, “L/100 km” e “MPG” in questa modalità; passare prima alla modalità di consumo istantaneo di carburante.

Temperatura liquido refrigerante

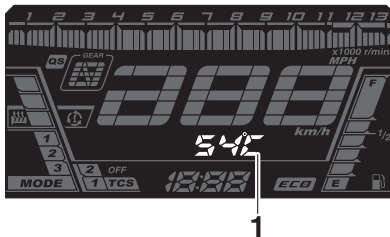

1. Display della temperatura liquido refrigerante

La temperatura liquido refrigerante motore da 40 °C a 124 °C è visualizzata con incrementi di 1 °C.

Se il messaggio “Hi” lampeggia, arrestare il veicolo, spegnere il motore e lasciarlo raffreddare. (Vedere pagina 6-38.)

NOTA

- Quando la temperatura liquido refrigerante scende sotto i 40 °C, viene visualizzato “Lo”.
- La temperatura del liquido refrigerante varia a seconda delle variazioni climatiche e del carico del motore.

Temperatura aria

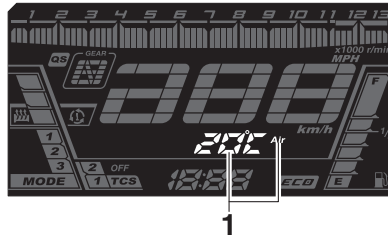

1. Display della temperatura dell'aria

La temperatura dell'aria aspirata nel sistema di aspirazione da -9 °C a 50 °C è visualizzata con incrementi di 1 °C.

NOTA

- -9 °C verrà visualizzato anche se la temperatura dell'aria scende al di sotto di -9 °C.

- La temperatura visualizzata può scostarsi dalla temperatura ambiente effettiva.

Modalità di comando della luminosità e della spia cambio

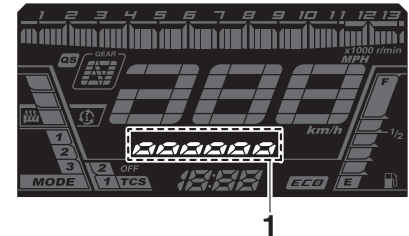

1. Display del livello di luminosità

In questa modalità si alternano cinque funzioni di comando nell'ordine riportato qui sotto.

- Luminosità del display
- Spia cambio accesa/lampeggiante/spenta
- Spia cambio accesa giri/min
- Spia cambio spenta giri/min
- Luminosità spia di cambio

Strumento e funzioni di controllo

NOTA

Il display del livello di luminosità indica il livello di luminosità selezionato.

3

Per regolare la luminosità del display

1. Girare la chiave su "OFF".
2. Premere e mantenere premuto l'interruttore "MENU".
3. Girare la chiave su "ON" e poi rilasciare l'interruttore "MENU" dopo cinque secondi.
4. Premere l'interruttore "SELECT" in alto o in basso per selezionare il livello di luminosità desiderato.
5. Premere l'interruttore "MENU" per confermare il livello selezionato di luminosità. La modalità di comando passa alla funzione impostazione spia cambio accesa/lampeggiante/spenta.

Per regolare spia la cambio accesa/lampeggiante/spenta

1. Premere l'interruttore "SELECT" in alto o in basso per selezionare una delle seguenti impostazioni del comportamento:
 - Impostazione accesa: la spia cambio si accenderà quando si raggiunge il regime di rotazione motore impostato. Questa regio-

lazione è selezionata quando la spia di segnalazione è accesa fissa.

- Impostazione lampeggiante: la spia cambio lampeggerà quando si raggiunge il regime di rotazione motore impostato. Questa regolazione è selezionata quando la spia di segnalazione lampeggia quattro volte al secondo.
 - Impostazione spenta: la spia cambio è disattivata. Questa regolazione è selezionata quando la spia di segnalazione lampeggia una volta ogni due secondi.
2. Premere l'interruttore "MENU" per confermare la selezione. La modalità di comando passa alla funzione impostazione spia cambio accesa giri/min.

Per impostare spia cambio accesa giri/min

È possibile impostare la spia di cambio tra 6000 giri/min e 12000 giri/min con incrementi di 200 giri/min.

1. Premere l'interruttore "SELECT" in alto o in basso per selezionare il regime di rotazione del motore desiderato per l'attivazione della spia.
2. Premere l'interruttore "MENU" per confermare il regime di rotazione motore selezionato. La modalità di co-

mando passa alla funzione impostazione spia cambio spenta giri/min.

Per impostare spia cambio spenta giri/min

È possibile impostare la spia di cambio tra 6000 giri/min e 12000 giri/min con incrementi di 200 giri/min. Ricordarsi di impostare il numero di giri/min di spegnimento ad un regime di rotazione del motore superiore a quello dell'impostazione di accensione, altrimenti la spia cambio non si accenderà.

1. Premere l'interruttore "SELECT" in alto o in basso per selezionare il regime di rotazione del motore desiderato per la disattivazione della spia.
2. Premere l'interruttore "MENU" per confermare il regime di rotazione motore selezionato. La modalità di comando passa alla funzione di impostazione della luminosità della spia cambio.

Per regolare la luminosità della spia cambio

1. Premere l'interruttore "SELECT" in alto o in basso per selezionare il livello di luminosità della spia cambio desiderato.

2. Premere l'interruttore "MENU" per confermare il livello selezionato di luminosità ed uscire dalla modalità di comando.

D-mode (modalità di guida)

HAU84550

Il D-mode è un sistema di prestazioni motore controllato elettronicamente.

HWA18440

! AVVERTENZA

Non cambiare la modalità di guida mentre il veicolo è in movimento.

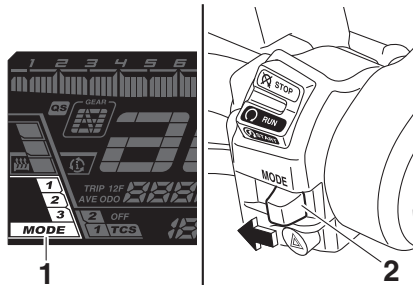

1. Display della modalità di guida
2. Interruttore modalità di guida "MODE"

Con la manopola acceleratore chiusa, premere l'interruttore modalità di guida "MODE" per cambiare la modalità di guida.

MODE 3

Questa modalità offre una risposta relativamente meno netta rispetto alla MODE 2 per situazioni di guida che richiedono un comando dell'acceleratore particolarmente sensibile.

MODE 2

Questa modalità è adatta per varie condizioni di guida.

Questa modalità consente al conducente di godere di una guidabilità regolare e sportiva dalla gamma di bassa velocità alla gamma di velocità elevata.

MODE 1

Questa modalità offre una risposta più sportiva del motore nella gamma di velocità da bassa a media rispetto alla MODE 2.

NOTA

La modalità di guida corrente viene salvata quando si spegne il veicolo.

Strumento e funzioni di controllo

Leva frizione

HAU12823

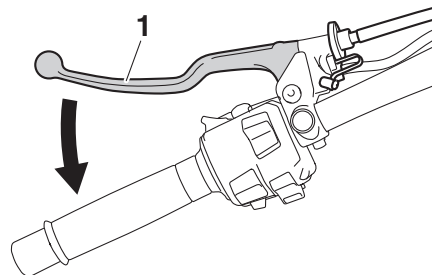

1. Leva frizione

Per disinnestare il gruppo trasmissione dal motore, ad esempio quando si cambiano le marce, tirare la leva frizione verso il manubrio. Rilasciare la leva per innestare la frizione e trasmettere energia alla ruota posteriore.

NOTA

Per garantire la fluidità del cambio marce, tirare la leva rapidamente e rilasciarla lentamente. (Vedere pagina 5-3.)

Pedale cambio

HAU84321

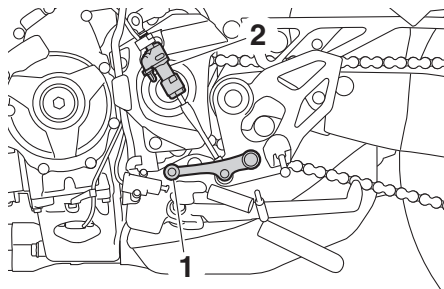

1. Pedale cambio
2. Sensore di innesto

Il pedale cambio si trova sul lato sinistro del motore. Per passare a una marcia superiore, sollevare il pedale cambio. Per passare a una marcia inferiore, abbassare il pedale cambio. (Vedere pagina 5-3.)

NOTA

Quando il Quick Shift System è attivato, l'interruttore cambio rileva il movimento del pedale cambio e consente l'innesto della marcia superiore senza l'azionamento della leva frizione.

Sistema Quick Shift System

HAU84560

Il Quick Shift System (QS) consente innesti delle marce superiori assistiti elettronicamente, alla massima accelerazione e senza l'uso della leva frizione. Quando l'interruttore cambio rileva il movimento nel pedale cambio, la potenza motore e la coppia motrice vengono momentaneamente regolate per consentire l'innesto della marcia superiore.

NOTA

- Il sistema QS entra in funzione quando si guida ad almeno 20 km/h (12 mi/h) con un regime motore di 4000 giri/min o superiore e solo in accelerazione.
- Il sistema QS non entra in funzione quando si tira la leva frizione.

Per spegnere il sistema

1. Spegnere il blocchetto accensione.
2. Sollevare il pedale del cambio in modo che l'astina pedale cambio sia parzialmente ritratta nell'interruttore del cambio e mantenerlo in questa posizione.

HAU26827

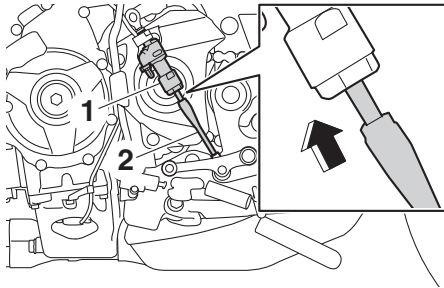

1. Sensore di innesto
2. Asta
3. Accendere il blocchetto accensione e rilasciare il pedale cambio dopo 10 secondi.
4. “**QS**” scomparirà.

NOTA

Per accendere il Quick Shift System, eseguire la stessa procedura.

Leva freno

La leva freno si trova sul lato destro del manubrio. Per azionare il freno anteriore, tirare la leva verso la manopola acceleratore.

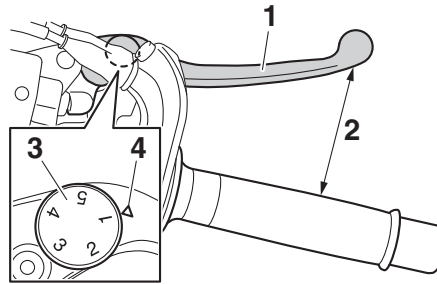

1. Leva freno
2. Distanza
3. Quadrante di regolazione posizione leva freno
4. Riferimento d'accoppiamento

La leva freno è equipaggiata con un quadrante di regolazione posizione leva freno. Per regolare la distanza tra la leva freno e la manopola acceleratore, allontanare la leva freno dalla manopola acceleratore e ruotare il quadrante di regolazione. Accertarsi che il numero della regolazione impostata sul quadrante di regolazione si allinei con il riferimento d'accoppiamento sulla leva freno.

HAU12944

Pedale freno

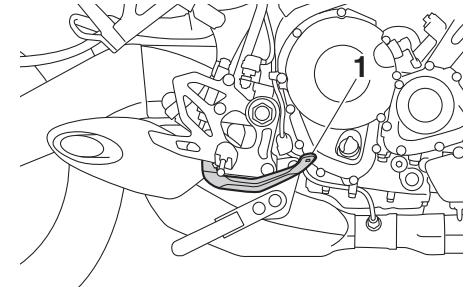

1. Pedale freno

Il pedale freno si trova sul lato destro del motociclo. Per azionare il freno posteriore, premere il pedale freno.

Strumento e funzioni di controllo

ABS

HAU84570

Il sistema frenante anti-bloccaggio (ABS) agisce indipendente sui freni anteriori e posteriori.

HWA16051

AVVERTENZA

Mantenere sempre una distanza di sicurezza dal veicolo che precede, adeguata alla velocità di marcia, nonostante la disponibilità dell'ABS.

- L'ABS fornisce prestazioni ottimali sulle distanze di frenata più lunghe.
- Su determinate superfici stradali, ad esempio su terreni accidentati o in presenza di ghiaia, la distanza di frenata con l'ABS attivo può risultare maggiore rispetto alla distanza di frenata convenzionale.

Come azionare i freni

Azionare la leva freno e il pedale freno come per i freni tradizionali. Se viene rilevato lo slittamento delle ruote durante la frenata, l'ABS si attiverà e si potrebbero avvertire delle pulsazioni sulla leva o sul pedale freno. Continuare ad azionare i freni e lasciare agire l'ABS. Non azionare ripetutamente i freni perché si riduce l'efficacia della frenata.

- L'ABS esegue un controllo automatico al primo avvio. In questa fase è possibile sentire un rumore di scatto proveniente dall'unità idraulica e, se si aziona la leva o il pedale freno, si può avvertire una vibrazione, ma non è sintomo di anomalia.
- Il sistema frenante tradizionale verrà ripristinato in caso di guasto dell'ABS.

HCA20100

ATTENZIONE

Prestare attenzione a non danneggiare il sensore o il rotore del sensore ruota; la mancata osservanza di tale precauzione provoca il funzionamento improprio dell'ABS.

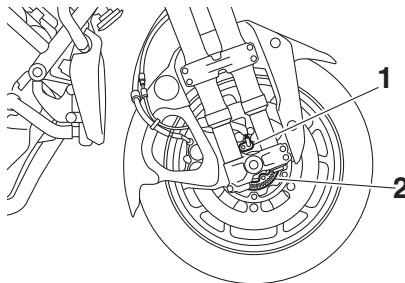

1. Sensore ruota anteriore
2. Rotore del sensore ruota anteriore

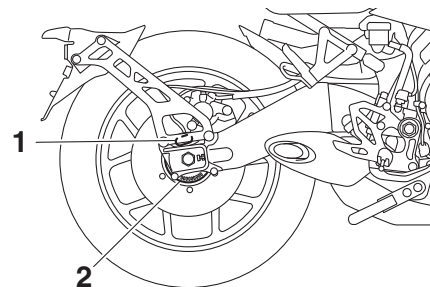

1. Sensore ruota posteriore
2. Rotore del sensore ruota posteriore

Sistema di controllo della trazione

HAU76317

Il sistema di controllo della trazione (TCS) contribuisce a mantenere la trazione in fase di accelerazione su fondi sdruciolevoli, quali strade non asfaltate o bagnate. Se i sensori rilevano un principio di slittamento (pattinamento incontrollato) della ruota posteriore, il sistema di controllo della trazione interviene regolando opportunamente la potenza erogata dal motore fino al ripristino della trazione.

HWA15433

AVVERTENZA

Il sistema di controllo della trazione non esenta il pilota dal mantenere una guida adatta alle specifiche condizioni. Il sistema di controllo della trazione impedisce la perdita della trazione dovuta ad eccessiva velocità all'ingresso in curva, in caso di brusca accelerazione durante le curve con forte inclinazione della moto o in frenata e non può impedire lo slittamento della ruota anteriore. Come con qualsiasi veicolo, affrontare con cautela le superfici che potrebbero essere sdruciolevoli ed evitare le superfici eccessivamente sdruciolevoli.

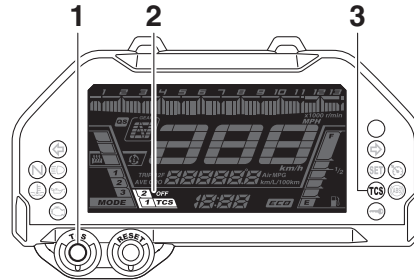

1. Tasto "TCS"
2. Display TCS
3. Spia di segnalazione sistema di controllo della trazione "TCS"

La spia di segnalazione "TCS" lampeggia quando il controllo della trazione si è inserito. Si potrebbero notare lievi cambiamenti nel rumore prodotto dal motore e dall'impianto di scarico quando il sistema si è inserito.

Se il controllo della trazione è stato disattivato, la spia di segnalazione "TCS" si accende.

Il display TCS indica l'impostazione TCS corrente. Sono previste tre impostazioni.

TCS "OFF": Disattiva il sistema di controllo della trazione.

TCS "1": Riduce al minimo l'intervento del sistema di controllo della trazione.

TCS "2": Aumenta al massimo l'intervento del controllo della trazione; viene esercitato il massimo controllo sulla rotazione delle ruote.

NOTA

- Quando si accende il veicolo, il controllo della trazione viene attivato e impostato su "1" o "2" (a seconda dell'ultima opzione selezionata).
- Disattivare il sistema di controllo della trazione per aiutare a liberare la ruota posteriore nel caso in cui il veicolo rimanga impantanato in fango, sabbia o altre superfici a bassa consistenza.

HCA16801

ATTENZIONE

Utilizzare esclusivamente i pneumatici specificati. (Vedere pagina 6-18.) L'uso di pneumatici di dimensioni diverse impedisce il preciso controllo della rotazione dei pneumatici da parte del sistema di controllo della trazione.

Strumento e funzioni di controllo

Impostazione del sistema di controllo della trazione

HWA15441

AVVERTENZA

Arrestare completamente il veicolo prima di eseguire qualsiasi modifica alle impostazioni sul sistema di controllo della trazione. La modifica delle impostazioni durante la guida può distrarre l'operatore e aumentare il rischio di incidenti.

Le impostazioni TCS si possono modificare soltanto quando il veicolo è fermo e la farfalla è chiusa.

- Premere il tasto "TCS" per commutare tra le impostazioni TCS "1" e "2".
- Premere il tasto per due secondi per disattivare il sistema di controllo della trazione.
- Premere di nuovo il tasto per riattivare il controllo della trazione (il TCS ritorna all'impostazione precedente).

Azzeramento del sistema di controllo della trazione

Il sistema di controllo della trazione si disabiliterà automaticamente in caso di:

- Sollevamento da terra di una ruota durante la guida.

- Rilevamento di una rotazione eccessiva della ruota posteriore durante la guida.
- Rotazione di una ruota tramite forze esterne con il veicolo acceso (ad esempio quando si esegue la manutenzione).

Se il sistema di controllo della trazione è disabilitato, sia la spia di segnalazione "TCS" che la spia "HCS" si accenderanno.

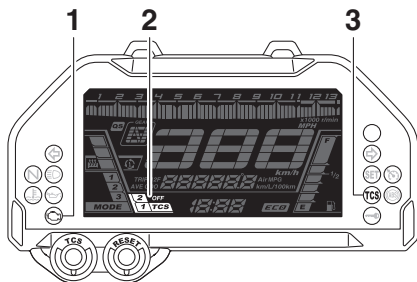

1. Spia guasto motore "HCS"
2. Display TCS
3. Spia di segnalazione sistema di controllo della trazione "TCS"

In questo caso, provare ad azzerare il sistema come segue.

1. Arrestare il veicolo e spegnerlo.
2. Attendere alcuni secondi e riaccendere il veicolo.
3. La spia di segnalazione "TCS" deve spegnersi e il sistema abilitarsi.

NOTA

Se la spia di segnalazione "TCS" resta accesa dopo l'azzeramento, il veicolo potrebbe ancora essere usato; tuttavia, fare controllare il veicolo da un concessionario Yamaha non appena possibile.

4. Far controllare il veicolo e spegnere la spia "HCS" da un concessionario Yamaha.

Tappo serbatoio carburante

HAU13077

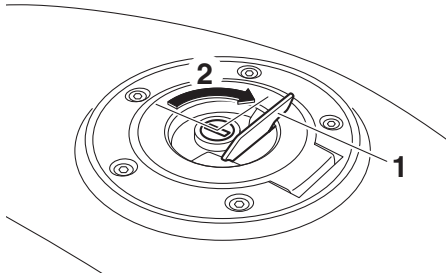

1. Coperchietto della serratura tappo serbatoio carburante
2. Sbloccare.

Per aprire il tappo serbatoio carburante

Aprire il coperchietto della serratura tappo serbatoio carburante, inserire la chiave e farle fare un quarto di giro in senso orario. La serratura si apre e si può togliere il tappo serbatoio carburante.

Per chiudere il tappo serbatoio carburante

Con la chiave ancora inserita, spingere il tappo serbatoio carburante verso il basso. Ruotare la chiave di 1/4 di giro in senso antiorario, sfilarla e poi chiudere il coperchietto della serratura.

NOTA

Non si può chiudere il tappo serbatoio carburante senza la chiave nella serratura. Inoltre è impossibile estrarre la chiave se il tappo non è serrato e chiuso a chiave correttamente.

AVVERTENZA

HWA11092

Verificare che il tappo serbatoio carburante sia chiuso correttamente dopo il rifornimento di carburante. Le perdite di carburante costituiscono un rischio d'incendio.

Carburante

HAU13222

Accertarsi che il serbatoio contenga una quantità sufficiente di benzina.

HWA10882

AVVERTENZA

La benzina ed i vapori di benzina sono estremamente infiammabili. Per evitare incendi ed esplosioni e ridurre il rischio di infortuni durante il rifornimento, osservare queste istruzioni.

1. Prima di effettuare il rifornimento, spegnere il motore ed accertarsi che nessuno sia seduto sul veicolo. Non effettuare mai il rifornimento mentre si fuma, o ci si trova nelle vicinanze di scintille, fiamme libere, o altre fonti di accensione, come le fiamme pilota di scaldacqua e di asciugabiancheria.
2. Non riempire troppo il serbatoio carburante. Quando si effettua il rifornimento, accertarsi di inserire l'ugello della pompa nel foro riempimento serbatoio carburante. Smettere di riempire quando il carburante raggiunge il fondo del bocchettone riempimento. Considerando che il carburante si espande quando si riscalda, il calore del motore o del sole potrebbe fare traboccare il carburante dal serbatoio carburante.

Strumento e funzioni di controllo

3

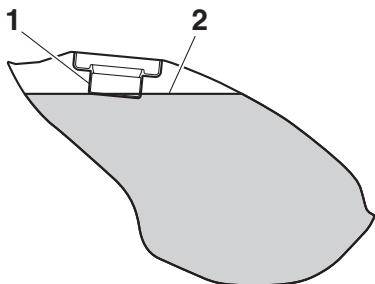

1. Tubo di rifornimento del serbatoio del carburante
2. Riferimento livello max.
3. Asciugare immediatamente con uno straccio l'eventuale carburante versato. **ATTENZIONE: Pulire subito con uno straccio pulito, asciutto e soffice l'eventuale carburante versato, in quanto può deteriorare le superfici verniciate o di plastica.** [HCA10072]
4. Accertarsi di aver chiuso saldamente il tappo serbatoio carburante.

HWA15152

AVVERTENZA

La benzina è velenosa e può provocare infortuni o il decesso. Maneggiare con cautela la benzina. Non aspirare mai la benzina con la bocca. In caso di ingestione di benzina o di inspirazione di grandi quantità di vapori di benzina, o se la benzina viene a contatto degli occhi,

contattare immediatamente un medico. Se si versa benzina sulla pelle, lavare con acqua e sapone. Se si versa benzina sugli abiti, cambiarli.

HAU86072

Il vostro motore Yamaha è stato progettato per l'utilizzo di benzina senza piombo con un numero di ottano controllato di 95 o più. Se il motore batte in testa, usare benzina di una marca diversa o con un numero di ottano più alto.

Carburante consigliato:

Benzina senza piombo (E10 accettabile)

Numero di ottano (RON):

95

Capacità serbatoio carburante:

18 L (4.8 US gal, 4.0 Imp.gal)

Riserva serbatoio carburante:

4.0 L (1.06 US gal, 0.88 Imp.gal)



NOTA

- Questo riferimento identifica il carburante consigliato per questo veicolo come specificato dal regolamento europeo (EN228).
- Verificare che l'ugello della pompa di benzina presenti lo stesso riferimento identificativo carburante.

Gasohol

Esistono due tipi di gasohol: gasohol contenente etanolo e contenente metanolo. Si può utilizzare il gasohol contenente etanolo se il contenuto di etanolo non supera il 10% (E10). La Yamaha sconsiglia il gasohol contenente metanolo in quanto può provocare danneggiamenti all'impianto di alimentazione, oppure problemi alle prestazioni del veicolo.

ATTENZIONE

HCA11401

Usare soltanto benzina senza piombo. L'utilizzo di benzina con piombo provocherebbe danneggiamenti gravi sia alle parti interne del motore, come le valvole ed i segmenti, sia all'impianto di scarico.

HAU86160 Tubo di troppopieno del serbatoio carburante

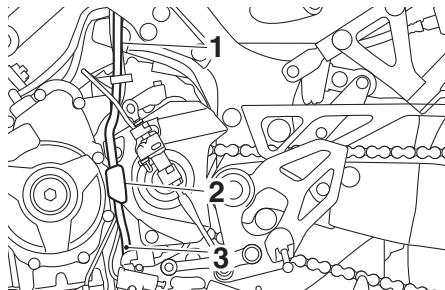

1. Tubo di troppopieno del serbatoio carburante
2. Guida
3. Riferimento di vernice

Il tubo di troppopieno scarica la benzina in eccesso e la allontana dal veicolo in maniera sicura.

Prima di utilizzare il veicolo:

- Controllare il collegamento del tubo di troppopieno del serbatoio carburante.
- Verificare che il tubo di troppopieno del serbatoio carburante non presenti fessure o danneggiamenti, e sostituirlo se necessario.
- Controllare che il tubo di troppopieno del serbatoio carburante non sia otturato e pulirlo se necessario.

- Controllare che il tubo di troppopieno del serbatoio carburante sia posizionato come illustrato.

NOTA

Vedere pagina 6-12 per informazioni sul filtro a carboni attivi.

Strumento e funzioni di controllo

Convertitore catalitico

HAU13435

L'impianto di scarico comprende convertitori catalitici per ridurre le emissioni di scarico nocive.

3

AVVERTENZA

HWA10863

L'impianto di scarico scotta dopo il funzionamento del mezzo. Per prevenire il rischio di incendi o scottature:

- Non parcheggiare il veicolo vicino a materiali che possono comportare rischi di incendio, come erba o altri materiali facilmente combustibili.
- Parcheggiare il veicolo in un punto in cui non ci sia pericolo che pedoni o bambini tocchino l'impianto di scarico bollente.
- Verificare che l'impianto di scarico si sia raffreddato prima di eseguire lavori di manutenzione su di esso.
- Non fare girare il motore al minimo per più di pochi minuti. Un minimo prolungato può provocare accumuli di calore.

Selle

HAU84580

Sella passeggero

Per togliere la sella passeggero

1. Aprire il coperchietto della serratura della sella, inserire la chiave nella serratura e ruotarla in senso antiorario.

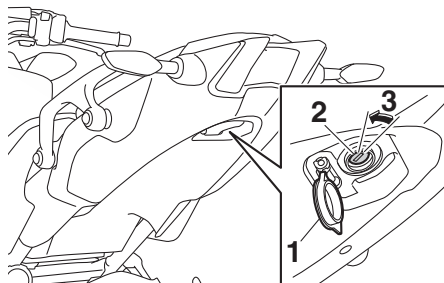

1. Coperchietto serratura sella
2. Serratura della sella
3. Sbloccare.

2. Alzare il lato posteriore della sella passeggero e tirarla all'indietro.

Per installare la sella passeggero

1. Inserire la sporgenza sul lato anteriore della sella passeggero nel supporto sella come illustrato nella figura e poi

premere il lato posteriore della sella verso il basso per bloccarla in posizione.

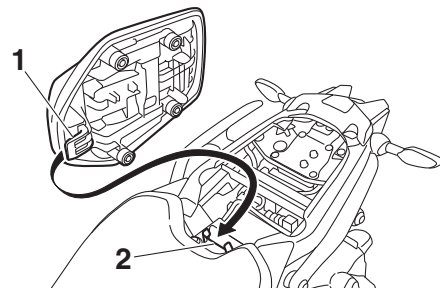

1. Sporgenza
2. Supporto della sella

2. Sfilare la chiave.

Sella pilota

Per togliere la sella pilota

1. Togliere la sella passeggero, quindi rimuovere la chiave esagonale situata sulla parte inferiore della sella.

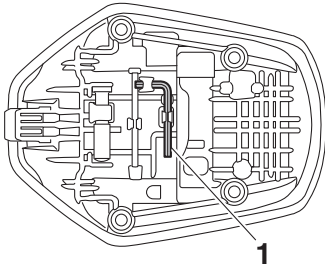

1. Chiave esagonale

2. Togliere i bulloni con la chiave esagonale.

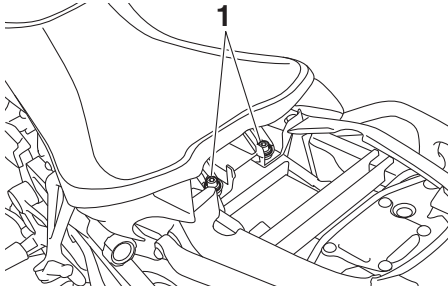

1. Bullone

3. Alzare il lato posteriore della sella pilota e tirarla all'indietro.

Per installare la sella pilota

1. Inserire la sporgenza sul lato anteriore della sella pilota nel supporto sella come illustrato nella figura e poi mettere la sella nella sua posizione originaria.

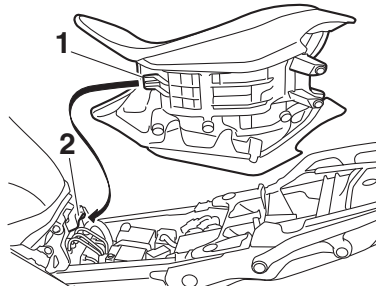

1. Sporgenza
2. Supporto della sella

2. Installare i bulloni con la chiave esagonale.
3. Rimettere la chiave esagonale nel suo supporto sulla sella passeggero.
4. Installare la sella passeggero.

NOTA

Verificare che le selle siano fissate saldamente prima di mettersi in marcia.

Cavo portacasco

Un cavo portacasco è fornito per fissare i caschi al veicolo.

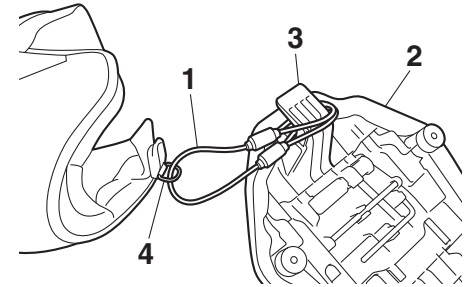

1. Cavo portacasco
2. Sella passeggero
3. Sporgenza
4. Fibbia cinghia portacasco

Per fissare un casco con il cavo portacasco

1. Togliere la sella passeggero.
2. Togliere la borsa portaoggetti e il cavo.

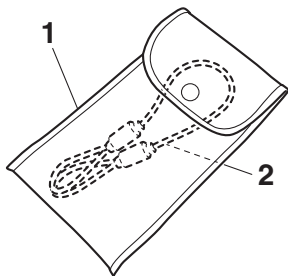

1. Borsa portaoggetti
2. Cavo portacasco

3. Far passare il cavo portacasco attraverso la fibbia della cinghia casco.
4. Avvolgere le estremità del cavo portacasco intorno alla sporgenza sulla sella passeggero.
5. Installare la sella passeggero. **AVVERTENZA! Non guidare mai con un casco agganciato al portacasco, in quanto il casco potrebbe urtare altri oggetti, causando la perdita di controllo del mezzo, il che può risultare in un incidente.** [HWA10162]

Vano portaoggetti

HAU14465

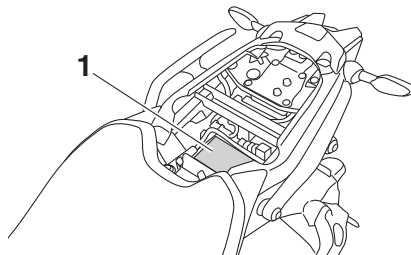

1. Vano portaoggetti

Il vano portaoggetti si trova sotto la sella passeggero. (Vedere pagina 3-27.) Quando si ripongono documenti o altri oggetti nel vano portaoggetti, ricordarsi di metterli in una busta di plastica in modo che non si bagnino. Quando si lava il veicolo, stare attenti a non far penetrare l'acqua nel vano portaoggetti.

HWA10962

AVVERTENZA

- Non superare il limite di carico di 1.5 kg (3 lb) per lo scomparto portaoggetti.
- Non superare il carico massimo di 195 kg (430 lb) per il veicolo.

Specchietti retrovisori

HAU39672

Gli specchietti retrovisori di questo veicolo si possono piegare in avanti o indietro per parcheggiare in spazi ristretti. Ripiegare gli specchietti nella loro posizione originaria prima di guidare.

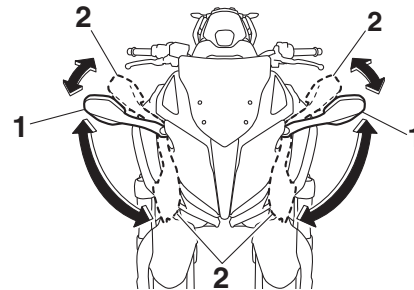

1. Posizione di marcia
2. Posizione di parcheggio

HWA14372

AVVERTENZA

Ricordarsi di ripiegare gli specchietti retrovisori nella loro posizione originaria prima di guidare.

Regolazione della forcella

HAU84601

HWA10181

AVVERTENZA

Regolare sempre entrambi gli steli della forcella sugli stessi valori, altrimenti il mezzo potrebbe diventare instabile e poco maneggevole.

Ciascun lato della forcella anteriore è dotato di una vite di regolazione dello smorzamento in estensione e una vite di regolazione dello smorzamento in compressione.

HCA10102

ATTENZIONE

Per evitare di danneggiare il meccanismo, non tentare di girare oltre l'impostazione massima o minima.

Forza di smorzamento in estensione

Girare la vite di regolazione in direzione (a) per aumentare la forza di smorzamento in estensione.

Girare la vite di regolazione in direzione (b) per diminuire la forza di smorzamento in estensione.

Per regolare la forza di smorzamento in estensione, ruotare il regolatore in direzione (a) finché non si arresta, quindi contare gli scatti in direzione (b).

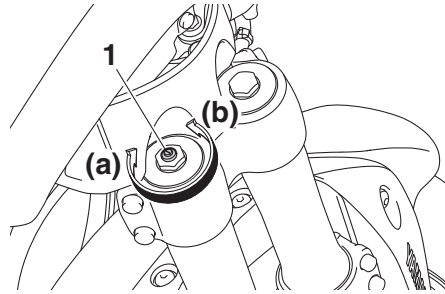

1. Vite di regolazione dello smorzamento in estensione

Regolazione dello smorzamento in estensione:

Minimo (morbida):

17 scatto(i) in direzione (b)

Standard:

13 scatto(i) in direzione (b)

Massimo (rigida):

1 scatto(i) in direzione (b)

NOTA

- Quando si ruota un regolatore dello smorzamento in direzione (a), la posizione 0 scatti potrebbe essere uguale alla posizione 1 scatto.
- Quando si ruota il regolatore dello smorzamento in direzione (b), esso può scattare oltre i dati tecnici indicati;

tali regolazioni non sono però efficaci e potrebbero danneggiare la sospensione.

Forza di smorzamento in compressione

Girare la vite di regolazione in direzione (a) per aumentare la forza di smorzamento in compressione.

Girare la vite di regolazione in direzione (b) per diminuire la forza di smorzamento in compressione.

Per regolare la forza di smorzamento in compressione, ruotare il regolatore in direzione (a) finché non si arresta, quindi contare gli scatti in direzione (b).

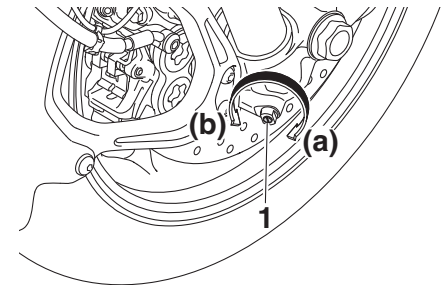

1. Vite di regolazione dello smorzamento in compressione

Strumento e funzioni di controllo

3

Regolazione dello smorzamento in compressione:

- Minimo (morbida):
13 scatto(i) in direzione (b)
- Standard:
8 scatto(i) in direzione (b)
- Massimo (rigida):
1 scatto(i) in direzione (b)

NOTA

- Quando si ruota un regolatore dello smorzamento in direzione (a), la posizione 0 scatti potrebbe essere uguale alla posizione 1 scatto.
- Quando si ruota il regolatore dello smorzamento in direzione (b), esso può scattare oltre i dati tecnici indicati; tali regolazioni non sono però efficaci e potrebbero danneggiare la sospensione.

Regolazione dell'assieme ammortizzatore

HAU84611

Questo assieme ammortizzatore è equipaggiato con un pomello di regolazione precarica molla ed una vite di regolazione dello smorzamento in estensione.

HCA10102

ATTENZIONE

Per evitare di danneggiare il meccanismo, non tentare di girare oltre l'impostazione massima o minima.

Precarica della molla

Girare il pomello di regolazione in direzione (a) per aumentare la precarica molla. Girare il pomello di regolazione in direzione (b) per diminuire la precarica molla. Per regolare la precarica molla, ruotare il regolatore in direzione (b) finché non si arresta, quindi contare gli scatti in direzione (a).

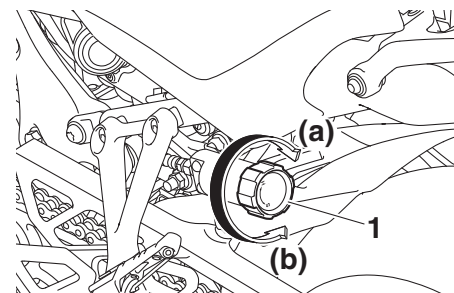

1. Pomello di regolazione precarica molla

Regolazione precarica molla:

- Minimo (morbida):
0 scatto(i) in direzione (a)
- Standard:
1 scatto(i) in direzione (a)
- Massimo (rigida):
24 scatto(i) in direzione (a)

NOTA

- Quando si ruota il regolatore della precarica molla in direzione (b), la posizione 0 scatti potrebbe essere uguale alla posizione 1 scatto.
- Quando si ruota il regolatore della precarica molla in direzione (a), esso può scattare oltre i dati tecnici indicati; tali

regolazioni non sono però efficaci e potrebbero danneggiare la sospensione.

Forza di smorzamento in estensione

Girare la vite di regolazione in direzione (a) per aumentare la forza di smorzamento in estensione.

Girare la vite di regolazione in direzione (b) per diminuire la forza di smorzamento in estensione.

Per regolare la forza di smorzamento in estensione, ruotare il regolatore in direzione (a) finché non si arresta, quindi contare i giri in direzione (b).

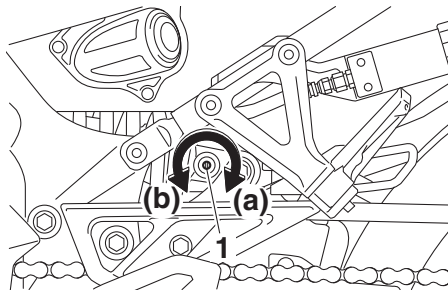

1. Vite di regolazione dello smorzamento in estensione

Regolazione dello smorzamento in estensione:

Minimo (morbida):

2.8 giro(i) in direzione (b)

Standard:

1.25 giro(i) in direzione (b)

Massimo (rigida):

0 giro(i) in direzione (b)

NOTA

Quando si ruota il regolatore dello smorzamento in direzione (b), esso può girare oltre i dati tecnici indicati; tali regolazioni non sono però efficaci e potrebbero danneggiare la sospensione.

HWA10222

AVVERTENZA

Questo assieme ammortizzatore contiene azoto gassoso fortemente compresso. Leggere e comprendere le informazioni che seguono prima di maneggiare l'assieme ammortizzatore.

- Non manomettere o tentare di aprire l'assieme cilindro.
- Non sottoporre l'assieme ammortizzatore a fiamme libere o ad altre fonti di calore elevato. Ciò potrebbe fare esplodere il gruppo a seguito dell'eccessiva pressione del gas.

- Non deformare o danneggiare in nessun modo il cilindro. Il danneggiamento del cilindro ridurrebbe le prestazioni di smorzamento.
- Non smaltire autonomamente un assieme ammortizzatore danneggiato o usurato. Portare l'assieme ammortizzatore ad un concessionario Yamaha per qualsiasi assistenza.

Strumento e funzioni di controllo

Preso ausiliaria (CC)

HAU49454

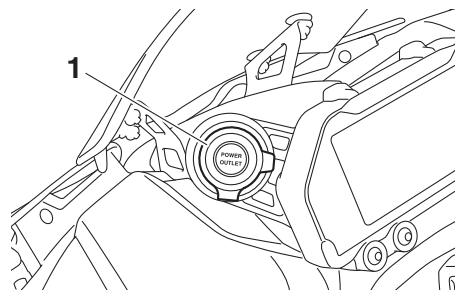

1. Cappuccio della presa ausiliaria (CC)

Quando il blocchetto accensione è acceso è possibile utilizzare un accessorio a 12 V collegato alla presa ausiliaria (CC).

HCA15432

ATTENZIONE

L'accessorio collegato alla presa ausiliaria (CC) non dovrebbe venire utilizzato con il motore spento, ed il carico non deve mai superare 12 W (1.0 A), altrimenti il fusibile potrebbe bruciarsi e la batteria scaricarsi.

Per utilizzare la presa ausiliaria (CC)

1. Spegnerne il blocchetto accensione.
2. Rimuovere il cappuccio della presa ausiliaria (CC).
3. Spegnerne l'accessorio.

4. Inserire la spina dell'accessorio nella presa ausiliaria (CC).

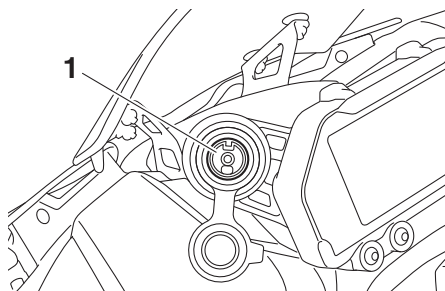

1. Presa ausiliaria (CC)

5. Accendere il blocchetto accensione e avviare il motore. (Vedere pagina 5-2.)
6. Accendere l'accessorio.

HWA14361

AVVERTENZA

Per prevenire le scosse o i cortocircuiti, verificare che il cappuccio sia installato quando la presa ausiliaria (CC) non viene utilizzata.

Connettore ausiliario (CC)

HAU70641

Questo veicolo è equipaggiato con un connettore ausiliario (CC). Rivolgersi al proprio concessionario Yamaha prima di installare un qualsiasi accessorio.

Cavalletto laterale

HAU15306

Il cavalletto laterale si trova sul lato sinistro del telaio. Alzare o abbassare il cavalletto laterale con il piede mentre si tiene il veicolo in posizione dritta.

NOTA

L'interruttore incorporato nel cavalletto laterale fa parte del sistema d'interruzione del circuito di accensione. Tale sistema consente di interrompere l'accensione in determinate situazioni. (Vedere la sezione che segue per spiegazioni sul sistema d'interruzione circuito accensione.)

HWA10242

AVVERTENZA

Non si deve utilizzare il veicolo con il cavalletto laterale abbassato, o se risulta impossibile alzare il cavalletto laterale correttamente (oppure se non resta alzato), altrimenti il cavalletto laterale potrebbe toccare il terreno e distrarre il pilota, con conseguente possibilità di perdere il controllo del mezzo. Il sistema d'interruzione circuito accensione Yamaha è stato progettato come supporto alla responsabilità del pilota di alzare il cavalletto laterale prima di mettere in movimento il mezzo. Pertanto si prega di controllare questo sistema

regolarmente e di farlo riparare da un concessionario Yamaha se non funziona correttamente.

HAU57952

Sistema d'interruzione circuito accensione

Questo sistema impedisce che il motore si avvii con la marcia innestata a meno che si tiri la leva frizione e il cavalletto laterale sia sollevato. Inoltre, interromperà il funzionamento del motore nel caso in cui si abbassi il cavalletto laterale mentre la marcia è innestata.

Controllare periodicamente il sistema procedendo come segue.

NOTA

- Questo controllo è più affidabile se effettuato a motore caldo.
- Vedere le pagine 3-2 e 3-3 per informazioni sul funzionamento dell'interruttore.

Strumento e funzioni di controllo

3

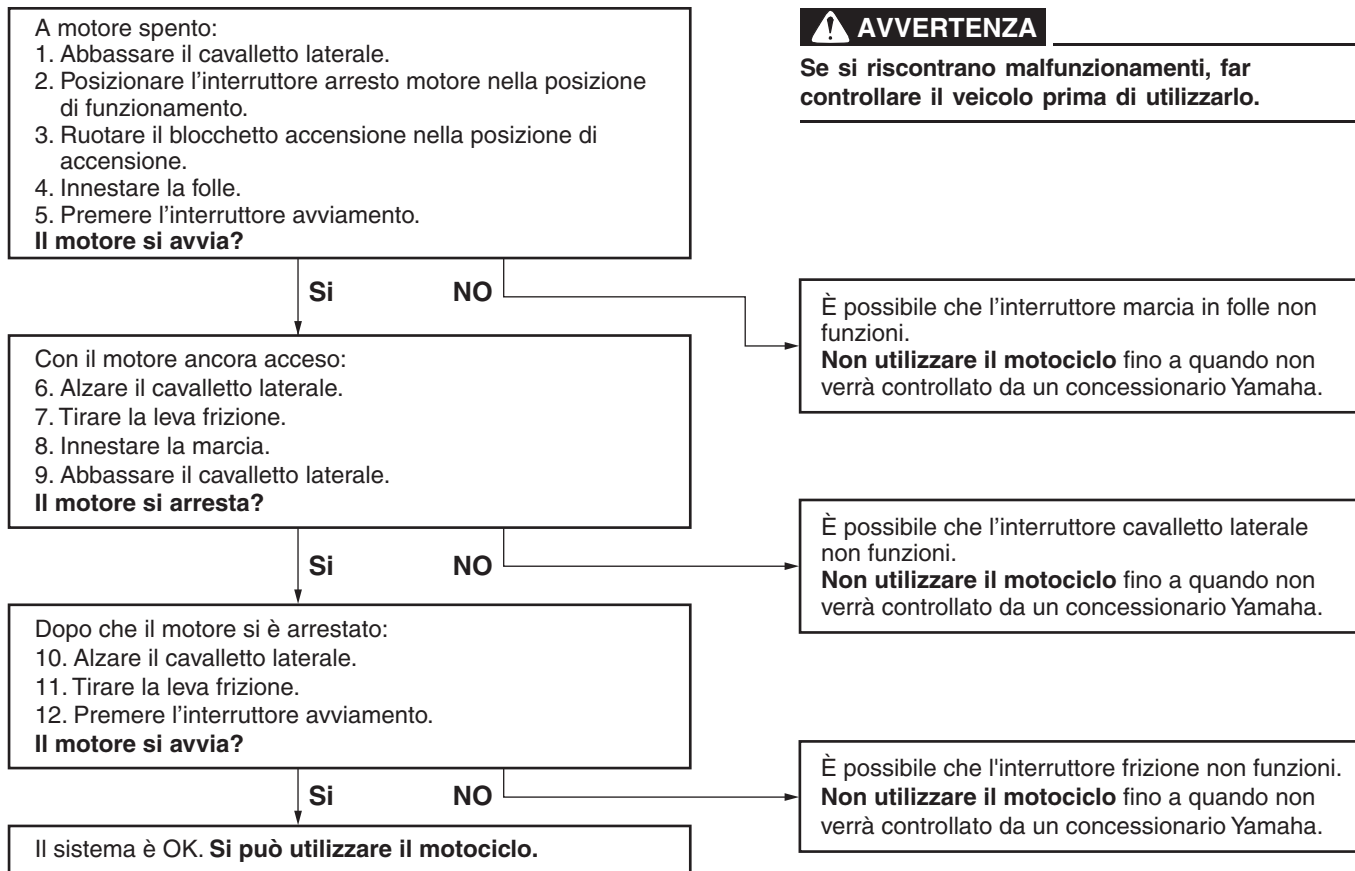

Per la vostra sicurezza – controlli prima dell'utilizzo

HAU1559A

Ispezionare il veicolo ogni volta che lo si usa per accertarsi che sia in condizione di funzionare in sicurezza. Osservare sempre le procedure e gli intervalli d'ispezione e manutenzione descritti nel libretto uso e manutenzione.

HWA11152

AVVERTENZA

La mancata esecuzione di un'ispezione o manutenzione corretta del veicolo aumenta la possibilità di incidenti o di danneggiamenti del mezzo. Non utilizzare il veicolo se si riscontrano problemi. Se non si riesce ad eliminare un problema con le procedure fornite in questo manuale, fare ispezionare il veicolo da un concessionario Yamaha.

4

Prima di utilizzare questo veicolo, controllare i seguenti punti:

ELEMENTO	CONTROLLI	PAGINA
Carburante	<ul style="list-style-type: none">• Controllare il livello carburante nel serbatoio carburante.• Fare rifornimento se necessario.• Controllare l'assenza di perdite nel circuito del carburante.• Verificare che il tubo di troppopieno del serbatoio carburante non presenti ostruzioni, fessure o danneggiamenti, e controllare il collegamento del tubo.	3-24, 3-26
Olio motore	<ul style="list-style-type: none">• Controllare il livello dell'olio nel motore.• Se necessario, aggiungere olio del tipo consigliato fino al livello secondo specifica.• Controllare l'assenza di perdite di olio nel veicolo.	6-12
Liquido refrigerante	<ul style="list-style-type: none">• Controllare il livello del liquido refrigerante nel serbatoio.• Se necessario, aggiungere liquido refrigerante del tipo consigliato fino al livello secondo specifica.• Verificare che non ci siano perdite nell'impianto di raffreddamento.	6-15

Per la vostra sicurezza – controlli prima dell'utilizzo

ELEMENTO	CONTROLLI	PAGINA
Freno anteriore	<ul style="list-style-type: none">• Controllare il funzionamento.• Se si ha una sensazione di morbidezza e cedevolezza, fare spurgare l'impianto idraulico da un concessionario Yamaha.• Controllare l'usura pastiglie freni.• Sostituire se necessario.• Controllare il livello del liquido nel serbatoio.• Se necessario, aggiungere liquido freni del tipo specificato fino al livello secondo specifica.• Verificare che non ci siano perdite nell'impianto idraulico.	6-22,6-23
Freno posteriore	<ul style="list-style-type: none">• Controllare il funzionamento.• Se si ha una sensazione di morbidezza e cedevolezza, fare spurgare l'impianto idraulico da un concessionario Yamaha.• Controllare l'usura pastiglie freni.• Sostituire se necessario.• Controllare il livello del liquido nel serbatoio.• Se necessario, aggiungere liquido freni del tipo specificato fino al livello secondo specifica.• Verificare che non ci siano perdite nell'impianto idraulico.	6-22, 6-23
Frizione	<ul style="list-style-type: none">• Controllare il funzionamento.• Lubrificare il cavo se necessario.• Controllare il gioco della leva.• Regolare se necessario.	6-21
Manopola acceleratore	<ul style="list-style-type: none">• Accertarsi che il movimento sia agevole.• Controllare il gioco della manopola acceleratore.• Se necessario, fare regolare il gioco della manopola acceleratore e lubrificare il cavo ed il corpo della manopola da un concessionario Yamaha.	6-17, 6-27
Cavi di comando	<ul style="list-style-type: none">• Accertarsi che il movimento sia agevole.• Lubrificare se necessario.	6-27
Catena di trasmissione	<ul style="list-style-type: none">• Controllare la tensione della catena.• Regolare se necessario.• Controllare lo stato della catena.• Lubrificare se necessario.	6-25, 6-26

Per la vostra sicurezza – controlli prima dell'utilizzo

ELEMENTO	CONTROLLI	PAGINA
Ruote e pneumatici	<ul style="list-style-type: none">• Controllare l'assenza di danneggiamenti.• Controllare la condizione dei pneumatici e la profondità del battistrada.• Controllare la pressione dell'aria.• Correggere se necessario.	6-18, 6-20
Pedali freno e cambio	<ul style="list-style-type: none">• Accertarsi che il movimento sia agevole.• Lubrificare i perni di guida dei pedali se necessario.	6-28
Leve del freno e della frizione	<ul style="list-style-type: none">• Accertarsi che il movimento sia agevole.• Lubrificare i punti di rotazione delle leve se necessario.	6-28
Cavalletto laterale	<ul style="list-style-type: none">• Accertarsi che il movimento sia agevole.• Lubrificare il punto di rotazione se necessario.	6-29
Fissaggi della parte ciclistica	<ul style="list-style-type: none">• Accertarsi che tutti i dadi, i bulloni e le viti siano serrati correttamente.• Serrare se necessario.	—
Strumenti, luci, segnali e interruttori	<ul style="list-style-type: none">• Controllare il funzionamento.• Correggere se necessario.	—
Interruttore cavalletto laterale	<ul style="list-style-type: none">• Controllare il funzionamento del sistema d'interruzione circuito accensione.• Se il sistema non funziona correttamente, fare controllare il veicolo da un concessionario Yamaha.	3-34

Funzionamento e valutazioni importanti per la guida

HAU15952

Leggere attentamente il libretto uso e manutenzione per familiarizzare con tutti i comandi. Se non si comprende un comando o una funzione, chiedere spiegazioni al concessionario Yamaha di fiducia.

AVVERTENZA

La mancanza di pratica con i comandi può comportare la perdita del controllo, con possibilità di incidenti o infortuni.

HWA10272

HAU16842

Rodaggio

Non c'è un periodo più importante nella vita del motore di quello tra 0 e 1600 km (1000 mi). Per questo motivo, leggere attentamente quanto segue.

Dato che il motore è nuovo, non sottoporlo a sforzi eccessivi per i primi 1600 km (1000 mi). Le varie parti del motore si usurano e si adattano reciprocamente creando i giochi di funzionamento corretti. Durante questo periodo si deve evitare di guidare a lungo a tutto gas o qualsiasi altra condizione che possa provocare il surriscaldamento del motore.

HAU17094

0–1000 km (0–600 mi)

Evitare il funzionamento prolungato superiore a 5600 giri/min. **ATTENZIONE: Dopo 1000 km (600 mi) di funzionamento, si deve cambiare l'olio motore e sostituire la cartuccia o l'elemento filtro olio.**

[HCA10303]

1000–1600 km (600–1000 mi)

Evitare il funzionamento prolungato superiore a 6700 giri/min.

1600 km (1000 mi) e più

Ora si può utilizzare normalmente il veicolo.

HCA10311

ATTENZIONE

- **Mantenere il regime di rotazione del motore al di fuori della zona rossa del contagiri.**
- **In caso di disfunzioni del motore durante il periodo di rodaggio, fare controllare immediatamente il mezzo da un concessionario Yamaha.**

Avviare il motore

Il sistema d'interruzione circuito accensione consente l'avviamento quando:

- la trasmissione è in posizione di folle oppure
- la marcia è innestata, il cavalletto laterale è alzato e la leva frizione è tirata.

Per avviare il motore

1. Accendere il blocchetto accensione e posizionare l'interruttore arresto motore nella posizione di funzionamento.
2. Verificare che le spie di segnalazione e di avviso si accendano per qualche secondo e poi si spengano. (Vedere pagina 3-5.)

NOTA

- Non avviare il motore se la spia guasto motore o la spia livello olio resta accesa.
- La spia ABS deve accendersi e rimanere accesa finché il veicolo non raggiunge una velocità di 10 km/h (6 mi/h).

ATTENZIONE

Se una spia d'avvertimento o di segnalazione non funziona come precedentemente descritto, fare controllare il veicolo da un concessionario Yamaha.

3. Mettere la trasmissione in posizione di folle.
4. Accendere il motore premendo l'interruttore avviamento.
5. Rilasciare l'interruttore di avviamento all'avvio del motore o dopo 5 secondi. Attendere 10 secondi prima di premere di nuovo l'interruttore per consentire il ripristino della tensione della batteria.

ATTENZIONE

Per allungare al massimo la vita del motore, non accelerare bruscamente quando il motore è freddo!

NOTA

Questo modello è equipaggiato con:

- un sensore dell'angolo di inclinazione. Questo sensore arresta il motore in caso di ribaltamento del veicolo. In questo caso, la spia guasto motore si accende, ma non è sintomo di anomalia. Spegnerne e riaccendere il veicolo per annullare la spia. Se non lo si fa, si impedisce al motore di avviarsi nonostante il motore inizi a girare quando si preme l'interruttore avviamento.
- un sistema di spegnimento automatico motore. Il motore si spegne automaticamente se lo si lascia al minimo per 20 minuti. Se il motore si spegne, premere semplicemente l'interruttore avviamento per riavviare il motore.

Funzionamento e valutazioni importanti per la guida

Cambio della marcia

HAU84370

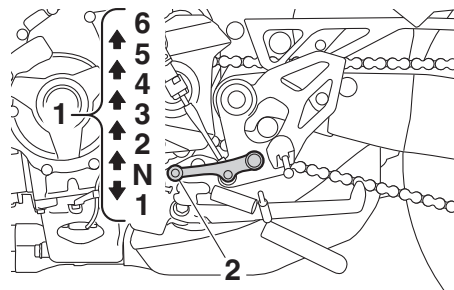

1. Posizioni del cambio
2. Pedale cambio

Cambiando, il pilota determina la potenza del motore disponibile nelle diverse condizioni di marcia: avviamento, accelerazione, salite ecc.

Le posizioni del selettore cambio sono indicate nell'illustrazione.

NOTA

- Per mettere la trasmissione in posizione di folle (**N**), premere diverse volte il pedale cambio fino alla fine della sua corsa, e poi alzarlo leggermente.
- Questo modello è equipaggiato con un sistema Quick Shift System. (Vedere pagina 3-19.)

HCA23990

ATTENZIONE

- Anche con la trasmissione in posizione di folle, non proseguire la marcia per inerzia a motore spento per lunghi periodi di tempo, e non trainare il motociclo su distanze lunghe. La trasmissione viene lubrificata correttamente solo quando il motore è in funzione. Una lubrificazione insufficiente può danneggiare la trasmissione.
- Eccetto quando si innesta una marcia superiore con il Quick Shift System, usare sempre la frizione per cambiare le marce, per evitare di danneggiare il motore, la trasmissione ed il gruppo trasmissione, che non sono progettati per resistere allo shock provocato dall'innesto forzato di una marcia.

HAU85370

Per mettersi in marcia e accelerare

1. Tirare la leva frizione per disinnestare la frizione.
2. Ingranare la prima marcia con la trasmissione. La spia marcia in folle dovrebbe spegnersi.

3. Aprire gradualmente l'acceleratore e contemporaneamente rilasciare lentamente la leva frizione.
4. Dopo essersi messi in marcia, chiudere l'acceleratore e contemporaneamente premere rapidamente la leva frizione.
5. Ingranare la seconda marcia con la trasmissione. (Ricordarsi di non mettere la trasmissione in posizione di folle.)
6. Aprire parzialmente l'acceleratore e rilasciare gradualmente la leva frizione.
7. Seguire la stessa procedura quando si cambia alla marcia superiore successiva.

HAU85380

Per decelerare

1. Rilasciare l'acceleratore e azionare in modo uniforme entrambi i freni anteriore e posteriore per rallentare il motociclo.
2. Mentre il veicolo decelera, scalare a una marcia inferiore.
3. Quando il motore sta per fermarsi o gira in modo irregolare, premere la leva frizione, utilizzare i freni per rallentare il motociclo e continuare a scalare le marce secondo necessità.

4. Una volta che il motociclo si è fermato, la trasmissione può essere messa in posizione di folle. La spia marcia in folle dovrebbe accendersi, dopo di che la leva frizione può essere rilasciata.

HWA17380

AVVERTENZA

- **Se si frena in modo scorretto si rischiano la perdita di controllo o di trazione. Utilizzare sempre entrambi i freni, azionandoli in modo uniforme.**
- **Verificare che il motociclo e il motore abbiano rallentato a sufficienza prima di scalare a una marcia inferiore. L'inserimento di una marcia inferiore quando la velocità del veicolo o il regime di rotazione del motore è troppo elevata può causare la perdita di trazione della ruota posteriore o mandare fuori giri il motore, con il rischio di perdita di controllo, incidenti e lesioni. Si rischia anche di danneggiare il motore o il gruppo trasmissione.**

Consigli per ridurre il consumo del carburante

HAU16811

Il consumo di carburante dipende in gran parte dallo stile di guida. I seguenti consigli possono aiutare a ridurre il consumo di carburante:

- Salire di marcia in progressione rapida ed evitare regimi di rotazione elevati del motore durante l'accelerazione.
- Non accelerare il motore mentre si scalano le marce ed evitare regimi di rotazione elevati quando non c'è carico sul motore.
- Spegnere il motore invece di lasciarlo al minimo per lunghi periodi di tempo (per es. negli ingorghi di traffico, ai semafori o ai passaggi a livello).

Parcheggio

HAU17214

Quando si parcheggia, spegnere il motore e togliere la chiave dal blocchetto accensione.

HWA10312

AVVERTENZA

- **Poiché il motore e l'impianto di scarico possono divenire molto caldi, parcheggiare in luoghi dove i pedoni o i bambini non possano facilmente toccarli e scottarsi.**
- **Non parcheggiare su pendenze o su terreno soffice, altrimenti il veicolo potrebbe ribaltarsi, aumentando il rischio di perdite di carburante e incendi.**
- **Non parcheggiare accanto all'erba o altri materiali infiammabili che potrebbero prendere fuoco.**

Manutenzione e regolazione periodiche

HAU17246

Le ispezioni, le regolazioni e le lubrificazioni periodiche conserveranno il veicolo nelle migliori condizioni possibili di sicurezza e di efficienza. La sicurezza è un obbligo del proprietario/utilizzatore del veicolo. I punti più importanti relativi ai controlli, alle regolazioni ed alla lubrificazione del veicolo sono illustrati nelle pagine seguenti.

Gli intervalli indicati nella tabella di manutenzione periodica vanno considerati solo come una guida generale in condizioni di marcia normali. Tuttavia, potrebbe essere necessario ridurre gli intervalli di manutenzione in funzione delle condizioni climatiche, del terreno, della posizione geografica e dell'impiego individuale.

HWA10322

AVVERTENZA

La mancanza di una manutenzione corretta del veicolo o l'esecuzione errata di procedure di manutenzione può aumentare il rischio di infortuni o decessi durante l'assistenza o l'uso del veicolo. Se non si ha confidenza con la manutenzione del veicolo, farla eseguire da un concessionario Yamaha.

HWA15123

AVVERTENZA

Spegnere il motore quando si esegue la manutenzione, a meno che non sia specificato diversamente.

- **Il motore in funzione ha parti in movimento in cui si possono impigliare parti del corpo o abiti, e parti elettriche che possono provocare scosse o incendi.**
- **Effettuare operazioni di assistenza al veicolo con il motore in funzione può provocare infortuni agli occhi, scottature, incendi, o avvelenamenti da monossido di carbonio – con possibilità di decesso. Vedere pagine 1-2 per maggiori informazioni sul monossido di carbonio.**

HWA15461

AVVERTENZA

I dischi, le pinze, i tamburi e i rivestimenti delle pastiglie dei freni raggiungono temperature molto elevate durante l'uso. Lasciare raffreddare i componenti dei freni prima di toccarli per evitare possibili ustioni.

HAU17303

Il controllo delle emissioni contribuisce non solo a garantire un'aria più pulita, ma è fondamentale per assicurare un buon funzionamento del motore e il massimo delle prestazioni. Nelle seguenti tabelle di manutenzione periodica, gli interventi relativi al controllo delle emissioni vengono raggruppati separatamente. Tali interventi richiedono dati, conoscenze tecniche e attrezzature speciali. La manutenzione, la sostituzione e la riparazione dei sistemi e dei dispositivi di controllo delle emissioni possono essere eseguite da qualsiasi officina o addetto alle riparazioni purché qualificati (se applicabile). I concessionari Yamaha dispongono dell'esperienza e delle attrezzature necessarie ad eseguire tali interventi specifici.

HAU84630

Kit attrezzi

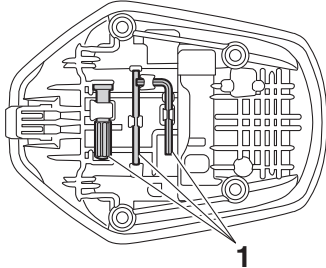

1. Kit attrezzi

Il kit attrezzi si trova sul fondo della sella passeggero. (Vedere pagina 3-27.)

Le informazioni contenute in questo libretto e il kit attrezzi in dotazione hanno lo scopo di aiutarvi nell'esecuzione della manutenzione preventiva e di piccole riparazioni. Tuttavia, per eseguire correttamente determinati lavori di manutenzione, sono necessari una chiave dinamometrica e altri attrezzi.

NOTA

Se non si è in possesso degli attrezzi o dell'esperienza necessari per un determinato lavoro, farlo eseguire dal concessionario Yamaha di fiducia.

Manutenzione e regolazione periodiche

HAU71033

Tabelle di manutenzione periodica

NOTA

- Affidare gli interventi di manutenzione degli elementi contrassegnati da un asterisco al proprio concessionario Yamaha, in quanto richiedono attrezzi, dati e competenze tecniche speciali.
- Da 50000 km (30000 mi), ripetere gli intervalli di manutenzione iniziando da 10000 km (6000 mi).
- **I controlli annuali vanno eseguiti ogni anno, a meno che, in loro vece, non si esegua una manutenzione basata sulle distanze.**

HAU71051

Tabella di manutenzione periodica per il sistema di controllo emissioni

N.	POSIZIONE	INTERVENTO DI CONTROLLO O MANUTENZIONE	LETTURA DEL TOTALIZZATORE CONTACHILOMETRI					CONTROLLO ANNUALE
			1000 km (600 mi)	10000 km (6000 mi)	20000 km (12000 mi)	30000 km (18000 mi)	40000 km (24000 mi)	
1	* Circuito del carburante	<ul style="list-style-type: none">● Verificare che i tubi benzina non siano fessurati o danneggiati.● Sostituire se necessario.		√	√	√	√	√
2	* Candele	<ul style="list-style-type: none">● Controllare lo stato.● Regolare la distanza e pulire.		√		√		
		<ul style="list-style-type: none">● Sostituire.			√	√		
3	* Gioco valvole	<ul style="list-style-type: none">● Controllare e regolare.	Ogni 40000 km (24000 mi)					
4	* Iniezione carburante	<ul style="list-style-type: none">● Controllare il regime del minimo.	√	√	√	√	√	√
		<ul style="list-style-type: none">● Controllare e regolare la sincronizzazione.		√	√	√	√	√
5	* Impianto di scarico	<ul style="list-style-type: none">● Verificare l'assenza di perdite.● Serrare se necessario.● Sostituire le guarnizioni se necessario.	√	√	√	√	√	

Manutenzione e regolazione periodiche

N.	POSIZIONE	INTERVENTO DI CONTROLLO O MANUTENZIONE	LETTURA DEL TOTALIZZATORE CONTACHILOMETRI					CONTROLLO ANNUALE
			1000 km (600 mi)	10000 km (6000 mi)	20000 km (12000 mi)	30000 km (18000 mi)	40000 km (24000 mi)	
6	*	Sistema di controllo emissioni evaporative			√		√	
7	*	Sistema d'induzione aria		√	√	√	√	√

Manutenzione e regolazione periodiche

HAU71353

Tabella manutenzione generale e lubrificazione

N.	ELEMENTO	INTERVENTO DI CONTROLLO O MANUTENZIONE	LETTURA DEL TOTALIZZATORE CONTACHILOMETRI					CONTROLLO ANNUALE
			1000 km (600 mi)	10000 km (6000 mi)	20000 km (12000 mi)	30000 km (18000 mi)	40000 km (24000 mi)	
1	* Controllo diagnostico del sistema	<ul style="list-style-type: none"> Eseguire l'ispezione dinamica con lo strumento diagnostico Yamaha. Controllare i codici di errore. 	√	√	√	√	√	√
2	* Elemento filtrante	<ul style="list-style-type: none"> Sostituire. 	Ogni 40000 km (24000 mi)					
3	Frizione	<ul style="list-style-type: none"> Controllare il funzionamento. Regolare. 	√	√	√	√	√	
4	* Freno anteriore	<ul style="list-style-type: none"> Controllare il funzionamento, il livello del liquido e l'assenza di perdite. Se necessario, sostituire le pastiglie freno. 	√	√	√	√	√	√
5	* Freno posteriore	<ul style="list-style-type: none"> Controllare il funzionamento, il livello del liquido e l'assenza di perdite. Se necessario, sostituire le pastiglie freno. 	√	√	√	√	√	√
6	* Tubi freni	<ul style="list-style-type: none"> Controllare se vi sono fessurazioni o danneggiamenti. 		√	√	√	√	√
		<ul style="list-style-type: none"> Sostituire. 	Ogni 4 anni					
7	* Liquido freni	<ul style="list-style-type: none"> Cambiare. 	Ogni 2 anni					
8	* Ruote	<ul style="list-style-type: none"> Controllare il disassamento e danneggiamenti. Sostituire se necessario. 		√	√	√	√	
		<ul style="list-style-type: none"> Equilibrare le ruote anteriori. 	In caso di cambio o sostituzione degli pneumatici o delle ruote.					

Manutenzione e regolazione periodiche

N.	ELEMENTO	INTERVENTO DI CONTROLLO O MANUTENZIONE	LETTURA DEL TOTALIZZATORE CONTACHILOMETRI					CONTROLLO ANNUALE
			1000 km (600 mi)	10000 km (6000 mi)	20000 km (12000 mi)	30000 km (18000 mi)	40000 km (24000 mi)	
9	* Pneumatici	<ul style="list-style-type: none"> • Controllare la profondità battistrada e danneggiamenti. • Sostituire se necessario. • Controllare la pressione dell'aria. • Correggere se necessario. 		√	√	√	√	√
10	* Cuscinetti ruote	<ul style="list-style-type: none"> • Controllare che il cuscinetto non sia allentato o danneggiato. 		√	√	√	√	
11	* Sistema sterzante	<ul style="list-style-type: none"> • Controllare il gioco dei cuscinetti e la durezza della sterzo. 	√	√		√		
		<ul style="list-style-type: none"> • Lubrificare con grasso all'urea. 			√	√		
12	* Cuscinetti perno di guida forcellone	<ul style="list-style-type: none"> • Controllare il funzionamento ed un gioco eccessivo. 		√	√	√	√	
		<ul style="list-style-type: none"> • Lubrificare con grasso a base di sapone di litio. 	Ogni 50000 km (30000 mi)					
13	Catena di trasmissione	<ul style="list-style-type: none"> • Controllare la tensione, l'allineamento e le condizioni della catena di trasmissione. • Regolare e lubrificare interamente la catena di trasmissione con un lubrificante specifico per catene a O-ring. 	Ogni 1000 km (600 mi) e dopo aver lavato il motociclo e averlo guidato nella pioggia o in zone umide					
14	* Fissaggi della parte ciclistica	<ul style="list-style-type: none"> • Accertarsi che tutti i dadi, i bulloni e le viti siano serrati correttamente. 		√	√	√	√	√
15	Perno di rotazione leva freno	<ul style="list-style-type: none"> • Lubrificare con grasso al silicone. 		√	√	√	√	√
16	Perno di rotazione del pedale freno	<ul style="list-style-type: none"> • Lubrificare con grasso a base di sapone di litio. 		√	√	√	√	√

Manutenzione e regolazione periodiche

N.	ELEMENTO	INTERVENTO DI CONTROLLO O MANUTENZIONE	LETTURA DEL TOTALIZZATORE CONTACHILOMETRI					CONTROLLO ANNUALE
			1000 km (600 mi)	10000 km (6000 mi)	20000 km (12000 mi)	30000 km (18000 mi)	40000 km (24000 mi)	
17	Perno di rotazione leva frizione	<ul style="list-style-type: none"> Lubrificare con grasso a base di sapone di litio. 		√	√	√	√	√
18	Perno di rotazione del pedale cambio	<ul style="list-style-type: none"> Lubrificare con grasso a base di sapone di litio. 		√	√	√	√	√
19	Cavalletto laterale	<ul style="list-style-type: none"> Controllare il funzionamento. Lubrificare con grasso al bisolfuro di molibdeno. 		√	√	√	√	√
20 *	Interruttore cavalletto laterale	<ul style="list-style-type: none"> Controllare il funzionamento e, se necessario, sostituire. 	√	√	√	√	√	√
21 *	Forcella	<ul style="list-style-type: none"> Controllare il funzionamento e l'assenza di perdite di olio. Sostituire se necessario. 		√	√	√	√	
22 *	Assieme ammortizzatore	<ul style="list-style-type: none"> Controllare il funzionamento e l'assenza di perdite di olio. Sostituire se necessario. 		√	√	√	√	
23 *	Perni di guida del braccio cinematismo e del braccio di collegamento della sospensione posteriore	<ul style="list-style-type: none"> Controllare il funzionamento. 		√	√	√	√	
24	Olio motore	<ul style="list-style-type: none"> Cambiare (scaldare il motore prima del drenaggio). Controllare il livello dell'olio e l'assenza di perdite di olio nel veicolo. 	√	√	√	√	√	√
25	Cartuccia filtro olio	<ul style="list-style-type: none"> Sostituire. 	√		√		√	

Manutenzione e regolazione periodiche

N.	ELEMENTO	INTERVENTO DI CONTROLLO O MANUTENZIONE	LETTURA DEL TOTALIZZATORE CONTACHILOMETRI					CONTROLLO ANNUALE	
			1000 km (600 mi)	10000 km (6000 mi)	20000 km (12000 mi)	30000 km (18000 mi)	40000 km (24000 mi)		
26	*	Sistema di raffreddamento	<ul style="list-style-type: none"> Controllare il livello del liquido refrigerante e l'assenza di perdite di olio nel veicolo. 		√	√	√	√	√
			<ul style="list-style-type: none"> Cambiare. 	Ogni 3 anni					
27	*	Interruttori del freno anteriore e del freno posteriore	<ul style="list-style-type: none"> Controllare il funzionamento. 	√	√	√	√	√	√
28	*	Parti in movimento e cavi	<ul style="list-style-type: none"> Lubrificare. 		√	√	√	√	√
29	*	Corpo manopola acceleratore e cavo	<ul style="list-style-type: none"> Controllare il funzionamento e il gioco. Se necessario, regolare il gioco del cavo dell'acceleratore. Lubrificare il corpo manopola acceleratore e il cavo. 		√	√	√	√	√
30	*	Luci, segnali e interruttori	<ul style="list-style-type: none"> Controllare il funzionamento. Regolare il fascio luce. 	√	√	√	√	√	√

Manutenzione e regolazione periodiche

HAU72800

NOTA

- Filtro aria
 - Il filtro aria di questo modello è dotato di una cartuccia monouso di carta con rivestimento d'olio, che non va pulita con aria compressa per evitare di danneggiarla.
 - Sostituire più spesso l'elemento del filtro dell'aria se si percorrono zone molto umide o polverose.
 - Manutenzione del freno idraulico
 - Controllare regolarmente e, se necessario, correggere il livello liquido freni.
 - Ogni due anni sostituire i componenti interni delle pompe freni e delle pinze, e cambiare il liquido freni.
 - Sostituire i tubi freni ogni quattro anni e se sono fessurati o danneggiati.
-

Rimozione e installazione del pannello

HAU18752

Il pannello illustrato va tolto per eseguire alcuni dei lavori di manutenzione descritti in questo capitolo. Fare riferimento a questa sezione tutte le volte che si deve togliere ed installare il pannello.

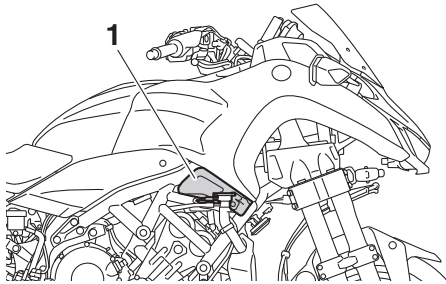

1. Pannello A

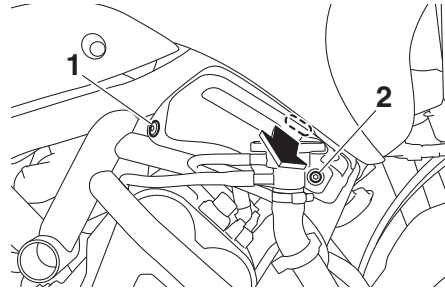

1. Fissaggio rapido
2. Bullone

2. Tirare il pannello verso l'esterno come illustrato nella figura.

Per installare il pannello

1. Posizionare il pannello nella sua posizione originaria.

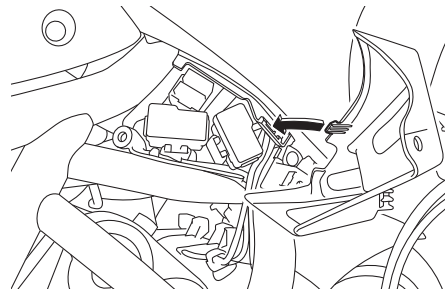

HAU84640

Pannello A

Per rimuovere il pannello

1. Rimuovere il fissaggio rapido e il bullone.

2. Riportare la staffa tubo radiatore nella sua posizione originaria, come illustrato nella figura.

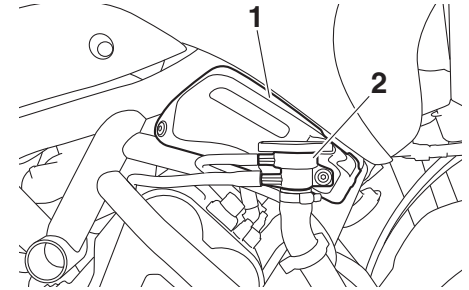

1. Pannello A
2. Staffa

3. Montare il bullone e il fissaggio rapido.

Manutenzione e regolazione periodiche

Controllo delle candele

HAU19653

Le candele sono componenti importanti del motore che vanno controllati periodicamente, preferibilmente da un concessionario Yamaha. Poiché il calore ed i depositi provocano una lenta erosione delle candele, bisogna smontarle e controllarle in conformità alla tabella della manutenzione periodica e lubrificazione. Inoltre, lo stato delle candele può rivelare le condizioni del motore.

L'isolatore di porcellana intorno all'elettrodo centrale di ciascuna candela deve essere di colore marroncino chiaro (il colore ideale se il veicolo viene usato normalmente) e tutte le candele installate nel motore devono avere lo stesso colore. Se il colore di una candela è nettamente diverso, il motore potrebbe funzionare in maniera anomala. Non tentare di diagnosticare problemi di questo genere. Chiedere invece ad un concessionario Yamaha di controllare il veicolo.

Se una candela presenta segni di usura degli elettrodi e eccessivi depositi carboniosi o di altro genere, si deve sostituirla.

Candela secondo specifica:
NGK/MR9K9

Prima di installare una candela, misurare la distanza tra gli elettrodi con uno spessore e, se necessario, regolarla secondo la specifica.

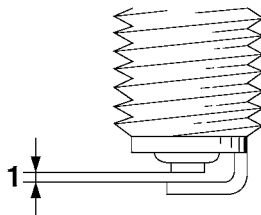

1. Distanza tra gli elettrodi

Distanza tra gli elettrodi:
0.8–0.9 mm (0.031–0.035 in)

Pulire la superficie della guarnizione della candela e la sua superficie di accoppiamento ed eliminare ogni traccia di sporco dalla filettatura della candela.

Coppia di serraggio:
Candela:
13 N·m (1.3 kgf·m, 9.6 lb·ft)

NOTA

In mancanza di una chiave dinamometrica per installare la candela, per ottenere una coppia di serraggio corretta aggiungere 1/4–1/2 giro al serraggio manuale. Tuttavia provvedere al serraggio secondo specifica della candela al più presto possibile.

HCA10841

ATTENZIONE

Non utilizzare attrezzi per togliere o per installare il cappuccio della candela, il connettore della bobina di accensione potrebbe danneggiarsi. È possibile che sia difficile togliere il cappuccio della candela, in quanto la tenuta di gomma all'estremità del cappuccio è montata strettamente. Per togliere il cappuccio della candela, basta piegarlo all'indietro ed in avanti mentre lo si tira; per installarlo, piegarlo all'indietro ed in avanti mentre lo si spinge.

Filtro a carboni attivi

HAU36112

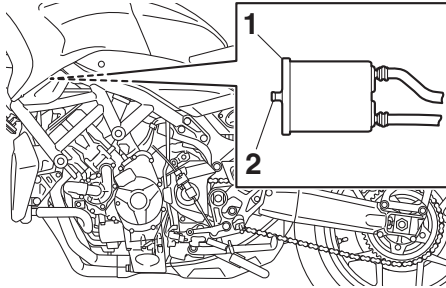

1. Filtro a carboni attivi
2. Tubetto sfiato filtro a carboni attivi

Questo modello è dotato di un filtro a carboni attivi per evitare lo scarico nell'atmosfera dei vapori di carburante. Prima di utilizzare questo veicolo, eseguire i seguenti controlli:

- Verificare il collegamento di ciascun tubo.
- Verificare che ciascun tubo flessibile e filtro a carboni attivi non siano fessurati o danneggiati. Sostituire se danneggiata.
- Controllare che il tubetto sfiato filtro a carboni attivi non sia otturato e pulirlo se necessario.

Olio motore

HAU1990G

Il livello dell'olio motore deve essere controllato regolarmente. Oltre a questo, si deve cambiare l'olio e sostituire la cartuccia filtro olio agli intervalli specificati nella tabella della manutenzione periodica.

Olio motore consigliato:

Vedere pagina 8-1.

Quantità di olio:

Cambio olio:

2.40 L (2.54 US qt, 2.11 Imp.qt)

Con rimozione dell'elemento filtro olio:

2.70 L (2.85 US qt, 2.38 Imp.qt)

HCA11621

ATTENZIONE

- **Per prevenire slittamenti della frizione (dato che l'olio motore lubrifica anche la frizione), non miscelare additivi chimici all'olio. Non utilizzare oli con specifica diesel "CD" o oli di qualità superiore a quella specificata. Inoltre non usare oli con etichetta "ENERGY CONSERVING II" (CONSERVANTE ENERGIA II) o superiore.**
- **Accertarsi che non penetrino corpi estranei nel carter.**

Per controllare il livello dell'olio motore

1. Dopo il riscaldamento del motore, attendere qualche minuto affinché il livello dell'olio si assesti ai fini di una lettura precisa.
2. Con il veicolo su una superficie piana, tenerlo in verticale per una lettura precisa.
3. Guardare l'oblò di ispezione situato in basso sul lato destro del carter.

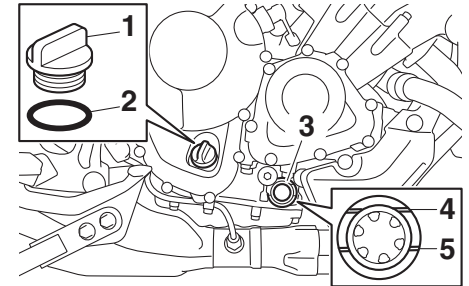

1. Tappo bocchettone riempimento olio motore
2. O-ring
3. Oblò ispezione livello olio motore
4. Riferimento livello max.
5. Riferimento di livello min.

NOTA

Il livello olio motore deve trovarsi tra i riferimenti di livello minimo e massimo.

Manutenzione e regolazione periodiche

4. Se l'olio motore è pari o inferiore al riferimento livello min., togliere il tappo bocchettone riempimento olio e aggiungere olio.
5. Controllare l'O-ring del tappo bocchettone riempimento olio motore. Sostituire se danneggiata.

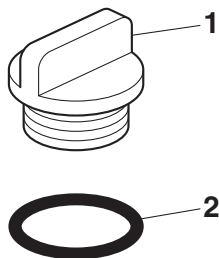

1. Tappo bocchettone riempimento olio motore
 2. O-ring
6. Installare il tappo bocchettone riempimento olio motore.

Per cambiare l'olio motore (e il filtro)

1. Accendere il motore e lasciarlo girare al minimo per qualche minuto per riscaldare l'olio, dopo di che arrestare il motore.
2. Posizionare una coppa dell'olio sotto il motore per raccogliere l'olio esausto.

3. Togliere il tappo bocchettone riempimento olio motore, quindi il bullone drenaggio olio e la guarnizione.

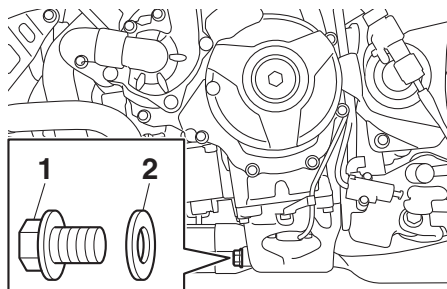

1. Bullone drenaggio olio
2. Guarnizione

NOTA

Saltare le fasi 4-6 se non si sostituisce la cartuccia filtro olio.

4. Togliere la cartuccia filtro olio con una chiave filtro olio.

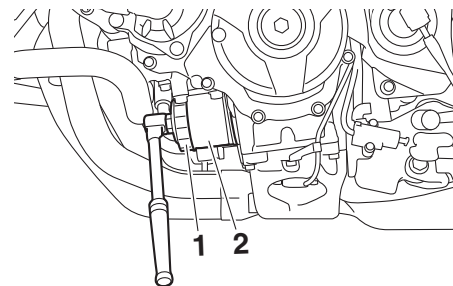

1. Chiave filtri olio
2. Cartuccia filtro olio

NOTA

Le chiavi filtro olio sono disponibili presso i concessionari Yamaha.

5. Applicare uno strato sottile di olio motore pulito sull'O-ring della nuova cartuccia filtro olio.

Manutenzione e regolazione periodiche

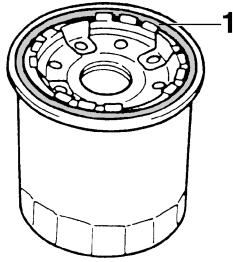

1. O-ring

NOTA

Verificare che l'O-ring sia assestato correttamente.

6. Installare la nuova cartuccia filtro olio e stringere alla coppia di serraggio secondo specifica.

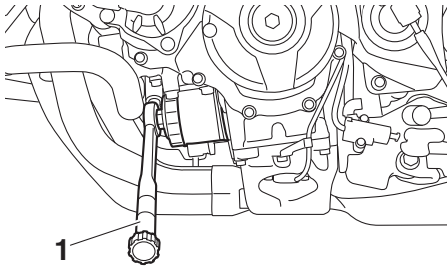

1. Chiave dinamometrica

Coppia di serraggio:

Cartuccia filtro olio:
17 N·m (1.7 kgf·m, 13 lb·ft)

7. Installare il bullone drenaggio olio con una guarnizione nuova, quindi stringere il bullone alla coppia di serraggio secondo specifica.

Coppia di serraggio:

Bullone drenaggio olio:
43 N·m (4.3 kgf·m, 32 lb·ft)

8. Versare la quantità specificata di olio consigliato nel carter.

NOTA

Si consiglia l'utilizzo di un imbuto.

9. Dopo aver controllato l'O-ring del tappo bocchettone riempimento olio, installare il tappo bocchettone riempimento.

NOTA

Pulire eventuali fuoriuscite di olio prima di avviare il motore.

10. Accendere il motore e lasciarlo girare al minimo verificando che non ci siano perdite di olio.

NOTA

Se si trovano perdite di olio che non si è in grado di riparare, far ispezionare il veicolo.

11. Arrestare il motore, attendere qualche minuto perché il livello dell'olio si assesti, quindi controllare il livello dell'olio un'ultima volta. **ATTENZIONE: Non utilizzare il veicolo fino a quando non si è certi che il livello olio motore è sufficiente.** [HCA10012]

Manutenzione e regolazione periodiche

HAU85450

Perché Yamalube

L'olio YAMALUBE è un componente originale YAMAHA nato dalla passione e dalla convinzione dei tecnici che l'olio motore è un componente liquido importante per il motore. Organizziamo team di specialisti nei settori di ingegneria meccanica, chimica, elettronica e prove su circuito dedicati allo sviluppo del motore e dell'olio che sarà utilizzato con esso. Gli oli Yamalube traggono il massimo vantaggio dalle qualità dell'olio di base con un equilibrio ideale di additivi per garantire la conformità dell'olio finale ai nostri standard prestazionali. Pertanto, gli oli minerali, semisintetici e sintetici Yamalube hanno i propri caratteri e valori distintivi. L'esperienza di Yamaha acquisita nel corso di molti anni di ricerca e sviluppo nel settore degli oli fin dagli anni '60 rende Yamalube la scelta migliore per il motore Yamaha.

YAMALUBE®

HAU51203

Liquido refrigerante

Il livello del liquido refrigerante deve essere controllato regolarmente. Inoltre si deve cambiare il liquido refrigerante agli intervalli specificati nella tabella della manutenzione periodica.

Liquido refrigerante consigliato:

Liquido refrigerante YAMALUBE

Quantità di liquido refrigerante:

Serbatoio liquido refrigerante (riferimento livello max.):

0.25 L (0.26 US qt, 0.22 Imp.qt)

Radiatore (circuito compreso):

1.93 L (2.04 US qt, 1.70 Imp.qt)

NOTA

Se non è disponibile il liquido refrigerante originale Yamaha, utilizzare un antigelo con glicole etilenico contenente inibitori di corrosione per i motori di alluminio e miscelarlo con acqua distillata a un rapporto 1:1.

HAU20097

Per controllare il livello del liquido refrigerante

Poiché il livello del liquido refrigerante varia con la temperatura del motore, controllare quando il motore è freddo.

1. Parcheggiare il veicolo su una superficie piana.

2. Con il veicolo in posizione verticale, guardare il livello di liquido refrigerante nel serbatoio.

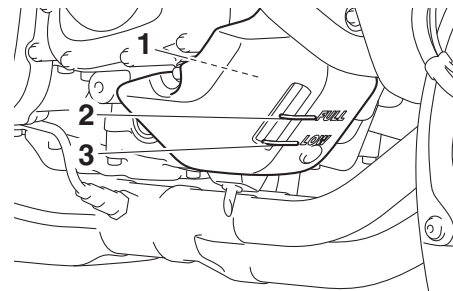

1. Serbatoio liquido refrigerante
2. Riferimento livello max.
3. Riferimento di livello min.

3. Se il liquido refrigerante è all'altezza o al di sotto del riferimento livello min., togliere il tappo serbatoio liquido refrigerante. **AVVERTENZA! Togliere solo il tappo serbatoio liquido refrigerante. Non tentare mai di togliere il tappo radiatore quando il motore è caldo.** [HWA15162]

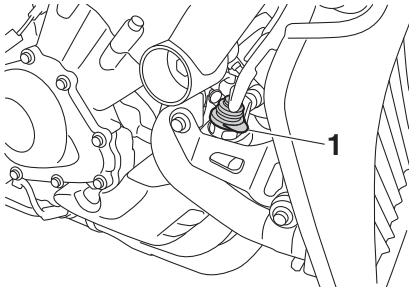

1. Tappo serbatoio liquido refrigerante

4. Aggiungere liquido refrigerante fino al riferimento di livello massimo. **ATTENZIONE:** Se non si dispone di liquido refrigerante, utilizzare al suo posto acqua distillata o acqua del rubinetto non calcarea. Non utilizzare acqua calcarea o salata, in quanto sono dannose per il motore. Se si è usata dell'acqua al posto del refrigerante, sostituirla con refrigerante al più presto possibile, altrimenti l'impianto di raffreddamento non sarebbe protetto dal gelo e dalla corrosione. Se si è aggiunta acqua al refrigerante, far controllare al più presto possibile da un concessionario Yamaha il contenuto di refrigerante, altrimenti l'efficacia del liquido refrigerante si riduce. [HCA10473]

5. Installare il tappo serbatoio liquido refrigerante.

HAU33032

Cambio del liquido refrigerante

Il liquido refrigerante va cambiato agli intervalli specificati nella tabella della manutenzione periodica e lubrificazione. Far eseguire il cambio del liquido refrigerante dal concessionario Yamaha. **AVVERTENZA! Non tentare mai di togliere il tappo radiatore quando il motore è caldo.** [HWA10382]

Elemento filtrante

Si deve sostituire l'elemento filtrante agli intervalli specificati nella tabella della manutenzione periodica e lubrificazione. Fare sostituire l'elemento filtrante da un concessionario Yamaha.

Manutenzione e regolazione periodiche

Controllo del regime del minimo

HAU44735

Controllare il regime del minimo e, se necessario, farlo correggere da un concessionario Yamaha.

Regime del minimo:
1100–1300 giri/min.

Controllo del gioco della manopola acceleratore

HAU21386

Misurare il gioco della manopola acceleratore come illustrato.

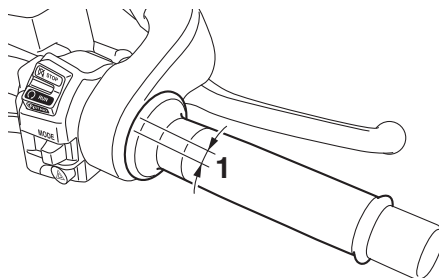

1. Gioco della manopola acceleratore

Gioco della manopola acceleratore:

3.0–5.0 mm (0.12–0.20 in)

Controllare periodicamente il gioco della manopola acceleratore e, se necessario, farlo regolare da un concessionario Yamaha.

Gioco valvole

HAU21403

Le valvole sono un componente importante del motore e, poiché il gioco delle valvole cambia con l'uso, devono essere controllate e regolate agli intervalli specificati nella tabella di manutenzione periodica. Le valvole non regolate possono generare una miscela aria-carburante errata, rumore del motore e, a lungo andare, anche danni al motore. Per evitarlo, chiedere a un rivenditore Yamaha di controllare e regolare il gioco delle valvole a intervalli regolari.

NOTA

Questa operazione deve essere eseguita a motore freddo.

Pneumatici

HAU64412

I pneumatici sono l'unico punto di contatto tra il veicolo e la strada. La sicurezza in tutte le condizioni di guida dipende da un'area di contatto con la strada relativamente piccola. Pertanto, è fondamentale mantenere sempre i pneumatici in buone condizioni e sostituirli agli intervalli adeguati con pneumatici secondo specifica.

Pressione pneumatici

Controllare sempre e, se necessario, regolare la pressione pneumatici prima di mettersi in marcia.

HWA10504

AVVERTENZA

L'utilizzo di questo veicolo con una pressione pneumatici scorretta può provocare infortuni gravi o il decesso a seguito della perdita del controllo.

- Controllare e regolare la pressione pneumatici a freddo (ossia quando la temperatura dei pneumatici è uguale alla temperatura ambiente).
- Si deve regolare la pressione pneumatici in funzione della velocità di marcia e del peso totale del pilota, del passeggero, del carico e degli accessori omologati per questo modello.

Pressione pneumatico a freddo:

1 persona:

Anteriore:

225 kPa (2.25 kgf/cm², 33 psi)

Posteriore:

290 kPa (2.90 kgf/cm², 42 psi)

2 persone:

Anteriore:

225 kPa (2.25 kgf/cm², 33 psi)

Posteriore:

290 kPa (2.90 kgf/cm², 42 psi)

Carico massimo:

Veicolo:

195 kg (430 lb)

Il carico massimo del veicolo corrisponde al peso totale di conducente, passeggero, bagagli e accessori.

HWA10512

AVVERTENZA

Non sovraccaricare mai il veicolo. L'utilizzo di un veicolo sovraccarico può provocare incidenti.

Controllo dei pneumatici

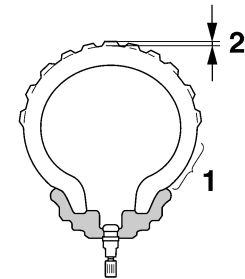

1. Fianco del pneumatico
2. Profondità battistrada

Controllare sempre i pneumatici prima di ogni utilizzo. Se la profondità battistrada centrale è scesa al limite secondo specifica, se ci sono chiodi o frammenti di vetro nel pneumatico, o se il fianco è fessurato, fare sostituire immediatamente il pneumatico da un concessionario Yamaha.

Profondità battistrada minima (anteriore e posteriore):

1.6 mm (0.06 in)

Manutenzione e regolazione periodiche

NOTA

I limiti di profondità battistrada possono differire da nazione a nazione. Rispettare sempre le disposizioni di legge della nazione d'impiego.

HWA10472

AVVERTENZA

- Fare sostituire i pneumatici eccessivamente consumati da un concessionario Yamaha. Oltre ad essere illegale, l'utilizzo del veicolo con pneumatici eccessivamente usurati riduce la stabilità di marcia e può provocare la perdita del controllo del mezzo.
- Consigliamo di affidare la sostituzione di tutte le parti in relazione alle ruote ed ai freni, compresi i pneumatici, ad un concessionario Yamaha, che possiede le conoscenze tecniche e l'esperienza necessarie.
- Marciare a velocità moderate dopo il cambio di un pneumatico, per permettere alla superficie del pneumatico di "rodarsi", in modo da poter sviluppare al meglio le proprie caratteristiche.

Informazioni sui pneumatici

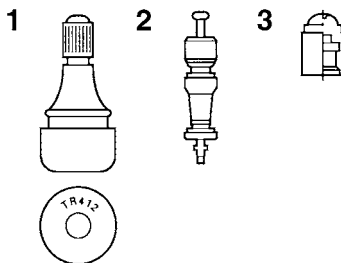

1. Valvola aria del pneumatico
2. Spillo della valvola aria del pneumatico
3. Cappuccio della valvola aria del pneumatico con guarnizione

Questo modello è equipaggiato con pneumatici senza camera d'aria e valvole aria pneumatici.

I pneumatici invecchiano, anche se non sono stati utilizzati o se sono stati utilizzati solo occasionalmente. La presenza di crepe sul battistrada e sulla gomma dei fianchi, talvolta accompagnata dalla deformazione della carcassa, sono un segno evidente dell'invecchiamento. I pneumatici vecchi e invecchiati devono essere controllati da gommisti specializzati per appurare l'idoneità a proseguirne l'uso.

HWA10902

AVVERTENZA

- Il pneumatico anteriore e quello posteriore devono essere della stessa marca e design, altrimenti le caratteristiche di manovrabilità del motociclo possono essere differenti, provocando incidenti.
- Verificare sempre che i cappucci delle valvole siano ben stretti per evitare perdite di pressione dell'aria.
- Usare soltanto le valvole per pneumatici e gli spilli delle valvole elencati di seguito per evitare che i pneumatici si sgonfino durante la marcia.

Dopo prove approfondite, Yamaha ha approvato per questo modello soltanto gli pneumatici elencati di seguito.

Pneumatico anteriore:

Dimensioni:

120/70 R 15 M/C 56V

Produttore/modello:

BRIDGESTONE/A41F M

Pneumatico posteriore:

Dimensioni:

190/55 R 17 M/C 75V

Produttore/modello:

BRIDGESTONE/A41R M

ANTERIORE e POSTERIORE:

Valvola aria pneumatico:

TR412

Spillo della valvola:

#9100 (antentico)

HWA10601

 **AVVERTENZA**

Questo motociclo è equipaggiato con pneumatici per altissime velocità. Fare attenzione ai seguenti punti per sfruttare al massimo le caratteristiche di questi pneumatici.

- Per la sostituzione, utilizzare esclusivamente i pneumatici specificati. Pneumatici diversi corrono il rischio di scoppiare alle altissime velocità.
- Quando i pneumatici sono nuovi, è possibile che abbiano una aderenza relativamente scarsa su determinate superfici stradali, fino a quando non si saranno “rodati”. Pertanto,

prima di guidare ad alta velocità, consigliamo di mantenere una velocità moderata per circa 100 km (60 mi) dopo l'installazione di un pneumatico nuovo.

- Si devono riscaldare i pneumatici prima di una corsa ad alta velocità.
- Regolare sempre la pressione dei pneumatici in funzione delle condizioni di utilizzo del mezzo.

Ruote in lega

Per garantire il massimo delle prestazioni, una lunga durata e l'utilizzo in sicurezza del vostro veicolo, fare attenzione ai seguenti punti che riguardano le ruote prescritte secondo specifica.

- Prima di ogni utilizzo, controllare sempre che i cerchi non presentino cricche, piegature, deformazioni o danneggiamenti di altro tipo. Se si riscontrano danneggiamenti, fare sostituire la ruota da un concessionario Yamaha. Non tentare di eseguire nemmeno la minima riparazione di una ruota. In caso di deformazioni o di cricche, la ruota va sostituita.
- In caso di sostituzione degli pneumatici o delle ruote, occorre eseguire l'equilibratura delle ruote anteriori. Lo sbilanciamento della ruota può provocare prestazioni scarse ed una cattiva manovrabilità del mezzo e può abbreviare la durata dei pneumatici.

Manutenzione e regolazione periodiche

Regolazione del gioco della leva frizione

HAU22083

Misurare il gioco della leva frizione come illustrato.

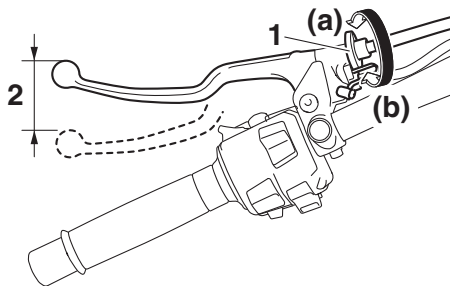

1. Bullone di regolazione gioco leva frizione
2. Gioco della leva frizione

Gioco della leva frizione:
10.0–15.0 mm (0.39–0.59 in)

Controllare periodicamente il gioco della leva frizione e regolarlo come segue, se necessario.

Per aumentare il gioco della leva frizione, girare il bullone di regolazione gioco leva frizione in direzione (a). Per ridurre il gioco della leva frizione, girare il bullone di regolazione in direzione (b).

NOTA

Se con il metodo sopra descritto non si riesce ad ottenere il gioco secondo specifica, o se la frizione non funziona correttamente, fare controllare il meccanismo interno della frizione da un concessionario Yamaha.

Controllo del gioco della leva freno

HAU37914

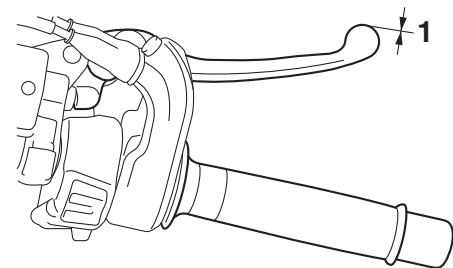

1. Assenza di gioco leva freno

Non ci deve essere gioco all'estremità della leva del freno. Se c'è del gioco, fare controllare il circuito dei freni da un concessionario Yamaha.

AVVERTENZA

HWA14212

Se, premendo la leva freno, si ha una sensazione di morbidezza e cedevolezza, questo può indicare la presenza di aria nell'impianto idraulico. In caso di presenza di aria nell'impianto idraulico, farlo spurgare da un concessionario Yamaha prima di utilizzare il veicolo. L'aria nell'impianto idraulico riduce la

potenza della frenata, con possibile perdita del controllo del mezzo e di incidenti.

Interruttori luci stop

HAU36505

La luce stop deve accendersi appena prima della frenata. La luce stop si attiva tramite gli interruttori collegati alla leva freno e al pedale freno. Poiché gli interruttori luci stop sono componenti del sistema frenante anti-bloccaggio, la loro manutenzione deve essere eseguita solo da un rivenditore Yamaha.

Controllo delle pastiglie del freno anteriore e posteriore

HAU22393

Si deve verificare l'usura delle pastiglie del freno anteriore e posteriore agli intervalli specificati nella tabella della manutenzione periodica e lubrificazione.

Pastiglie freno anteriore

HAU22433

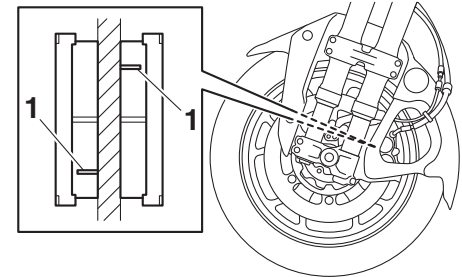

1. Scansatura indicatore d'usura pastiglia freno

Manutenzione e regolazione periodiche

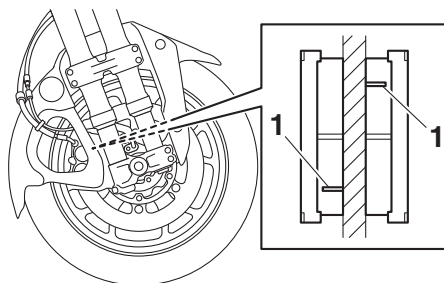

1. Scanalatura indicatore d'usura pastiglia freno

6

Ciascuna pastiglia freno anteriore è provvista di scanalature indicatori d'usura che consentono di verificare l'usura pastiglia freno senza dover disassemblare il freno. Per controllare l'usura pastiglie freni, controllare le scanalature indicatori d'usura. Se una pastiglia freno si è consumata al punto che le scanalature indicatori d'usura sono quasi scomparse, fare sostituire in gruppo le pastiglie freni da un concessionario Yamaha.

Pastiglie freno posteriore

HAU46292

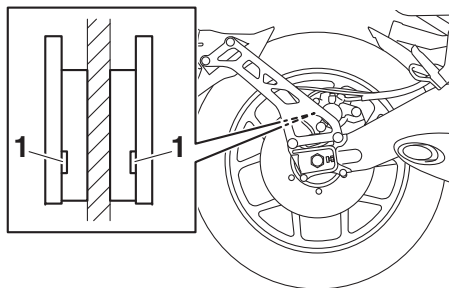

1. Scanalatura indicatore d'usura pastiglia freno

Ciascuna pastiglia freno posteriore è provvista di scanalature indicatori d'usura che consentono di verificare l'usura pastiglia freno senza dover disassemblare il freno. Per controllare l'usura pastiglie freni, controllare le scanalature indicatori d'usura. Se una pastiglia freno si è consumata al punto che la scanalatura indicatore d'usura diventa quasi visibile, fare sostituire in gruppo le pastiglie freni da un concessionario Yamaha.

Controllo del livello liquido freni

HAU40262

Prima di utilizzare il mezzo, controllare che il liquido dei freni sia al di sopra del riferimento livello min. Prima di controllare il livello del liquido dei freni, assicurarsi che la parte superiore del serbatoio sia in posizione orizzontale. Rabboccare il liquido dei freni, se necessario.

Freno anteriore

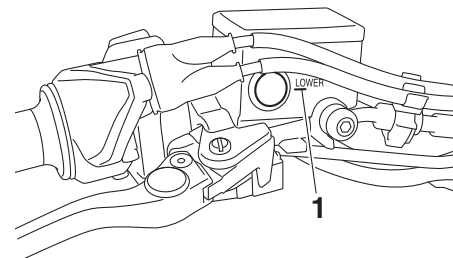

1. Riferimento di livello min.

Freno posteriore

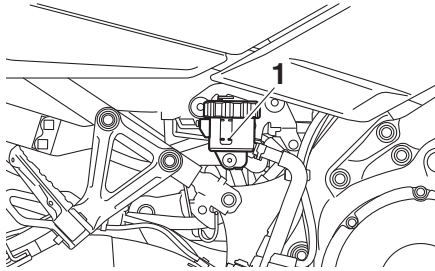

1. Riferimento di livello min.

Liquido freni prescritto secondo specifica:
DOT 4

HWA16011

AVVERTENZA

Una manutenzione scorretta può causare la riduzione della capacità di frenata. Rispettare le seguenti precauzioni:

- Un livello insufficiente del liquido freni potrebbe provocare l'ingresso di aria nel circuito freni, causando una diminuzione delle prestazioni di frenata.
- Pulire il tappo di riempimento prima di rimuoverlo. Utilizzare solo liquido dei freni DOT 4 proveniente da un contenitore sigillato.

- Utilizzare solo il liquido freni prescritto secondo specifica; altrimenti le guarnizioni in gomma potrebbero deteriorarsi, causando perdite.
- Rabboccare con lo stesso tipo di liquido freni. L'aggiunta di un liquido dei freni diverso da DOT 4 può causare una reazione chimica nociva.
- Evitare infiltrazioni d'acqua o di polvere nel serbatoio liquido freni durante il rifornimento. L'acqua causa una notevole riduzione del punto di ebollizione del liquido e può provocare il "vapor lock", e lo sporco può intasare le valvole dell'unità idraulica ABS.

HCA17641

ATTENZIONE

Il liquido freni può danneggiare le superfici verniciate o le parti in plastica. Pulire sempre immediatamente l'eventuale liquido versato.

Poiché le pastiglie freni si consumano, è normale che il livello liquido freni diminuisca gradualmente. Se il livello del liquido freni è basso è possibile che le pastiglie dei freni siano usurate e/o che vi sia una perdita nel circuito freni; pertanto, assicurarsi di con-

trollare il livello d'usura delle pastiglie dei freni e la presenza di perdite nel circuito freni. Se il livello del liquido freni cala improvvisamente, fare controllare il mezzo da un concessionario Yamaha prima di continuare a utilizzarlo.

Manutenzione e regolazione periodiche

Cambio del liquido freni

HAU22734

Far cambiare il liquido freni da un concessionario Yamaha ogni 2 anni. Inoltre, fare sostituire le guarnizioni di tenuta delle pompe e delle pinze freno, nonché i tubi freno, agli intervalli elencati qui di seguito o prima nel caso in cui presentino danni o perdite.

- Guarnizioni di tenuta freno: ogni 2 anni
- Tubi freni: ogni 4 anni

Tensione della catena

HAU22762

Controllare e regolare sempre, se occorre, la tensione della catena prima di utilizzare il mezzo.

Per controllare la tensione della catena

HAU2277G

1. Posizionare il motociclo sul cavalletto laterale.

NOTA

Quando si effettua il controllo e la regolazione della tensione della catena, non ci deve essere alcun peso sul motociclo.

2. Mettere la trasmissione in posizione di folle.
3. Misurare la tensione della catena come illustrato nella figura.

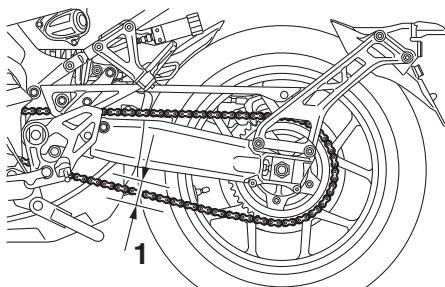

1. Tensione della catena di trasmissione

Tensione della catena:

5.0–15.0 mm (0.20–0.59 in)

4. Se la tensione della catena non è corretta, regolarla come segue. **ATTENZIONE:** Una tensione errata della catena di trasmissione sovraccarica il motore, così come altre parti vitali del motociclo e può provocare lo slittamento o la rottura della catena. Se la tensione della catena è più di 50.0 mm (1.97 in), la catena potrebbe danneggiare il telaio, il forcellone e altre parti. Per impedire che ciò avvenga, mantenere la tensione della catena di trasmissione entro i limiti specificati. [HCA17791]

HAU74260

Per regolare la tensione della catena

Rivolgersi a un concessionario Yamaha prima di regolare la tensione della catena.

1. Allentare il dado perno ruota e il controdado su ciascun lato del forcellone.

Manutenzione e regolazione periodiche

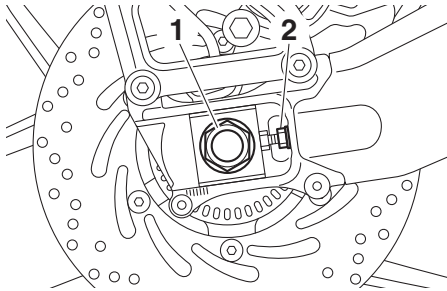

1. Dado perno ruota
2. Controdado

2. Per tendere la catena di trasmissione, girare il bullone di regolazione tensione della catena su ciascun lato del forcellone in direzione (a). Per allentare la catena di trasmissione, girare il bullone di regolazione su ciascun lato del forcellone in direzione (b), e poi spingere la ruota posteriore in avanti.

NOTA

Utilizzando i riferimenti d'allineamento su ciascun lato del forcellone, accertarsi che entrambi i tendicatena siano nella stessa posizione per un allineamento corretto della ruota.

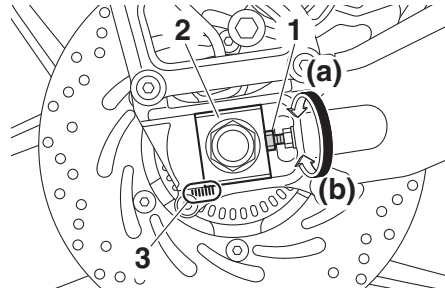

1. Bullone di regolazione tensione della catena
 2. Tendicatena
 3. Riferimento d'allineamento
3. Stringere il dado perno ruota, poi i controdadi alle relative coppie di serraggio secondo specifica.

Coppie di serraggio:

Dado perno ruota:
150 N·m (15 kgf·m, 111 lb·ft)
Controdado:
16 N·m (1.6 kgf·m, 12 lb·ft)

4. Verificare che i tendicatena siano nella stessa posizione, la tensione della catena sia regolata correttamente, e che la catena di trasmissione si muova in modo uniforme.

Pulizia e lubrificazione della catena di trasmissione

HAU23026

Si deve pulire e lubrificare la catena di trasmissione agli intervalli specificati nella tabella della manutenzione periodica e lubrificazione, altrimenti si usura rapidamente, specialmente se si percorrono zone molto umide o polverose. Eseguire la manutenzione della catena di trasmissione come segue.

HCA10584

ATTENZIONE

Si deve lubrificare la catena di trasmissione dopo il lavaggio del motociclo, l'utilizzo dello stesso sotto la pioggia o in zone umide.

1. Pulire la catena di trasmissione con kerosene ed una spazzola soffice. **ATTENZIONE: Per prevenire il danneggiamento degli O-ring, non pulire la catena di trasmissione con macchine di lavaggio a getti di vapore o di acqua ad alta pressione, o con solventi non appropriati.** [HCA11122]
2. Asciugare la catena di trasmissione con un panno.
3. Lubrificare a fondo la catena di trasmissione con un lubrificante specifico per catene a O-ring.

Manutenzione e regolazione periodiche

ATTENZIONE: Non usare olio motore o qualsiasi altro lubrificante per la catena di trasmissione, in quanto potrebbero contenere sostanze che danneggiano gli O-ring. [HCA11112]

Controllo e lubrificazione dei cavi

HAU23098

Prima di utilizzare il mezzo, controllare sempre il funzionamento di tutti i cavi di comando e le condizioni dei cavi, e lubrificare le estremità cavi, se necessario. Se un cavo è danneggiato o non si muove agevolmente, farlo controllare o sostituire da un concessionario Yamaha. **AVVERTENZA!** Eventuali danni al corpo esterno dei cavi possono comportare l'arrugginimento dei cavi all'interno e interferire sul movimento dei cavi stessi. Se i cavi sono danneggiati, sostituirli al più presto possibile per prevenire condizioni di mancata sicurezza. [HWA10712]

Lubrificante consigliato:

Lubrificante per cavi Yamaha o altro lubrificante per cavi idoneo

Controllo e lubrificazione della manopola e del cavo acceleratore

HAU23115

Prima di ogni utilizzo, controllare sempre il funzionamento della manopola acceleratore. Inoltre, si deve fare lubrificare il cavo da un concessionario Yamaha agli intervalli specificati nella tabella di manutenzione periodica.

Il cavo acceleratore è equipaggiato con una copertura in gomma. Accertarsi che la copertura sia installata correttamente. Anche se installata correttamente, la copertura non protegge completamente il cavo dall'eventuale penetrazione di acqua. Pertanto, prestare attenzione a non versare acqua direttamente sulla copertura o sul cavo quando si lava il veicolo. Se il cavo o la copertura si sporcano, pulirli con un panno umido.

Manutenzione e regolazione periodiche

Controllo e lubrificazione dei pedali freno e cambio

HAU44276

Prima di utilizzare il mezzo, controllare sempre il funzionamento e i pedali freno e cambio e lubrificare, se necessario, i perni di guida dei pedali.

Pedale freno

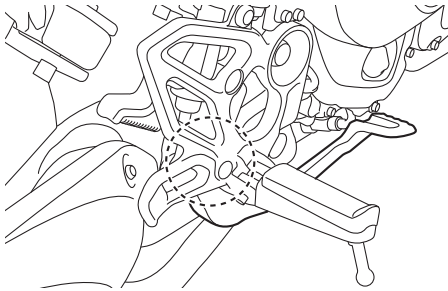

Pedale cambio

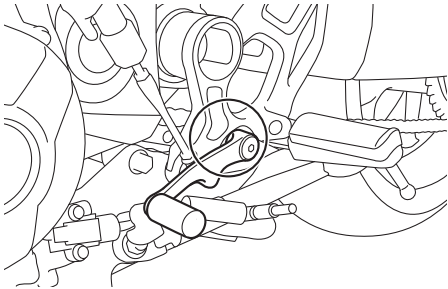

Lubrificante consigliato:
Grasso a base di sapone di litio

Controllo e lubrificazione delle leve freno e frizione

HAU23144

Prima di utilizzare il mezzo, controllare sempre il funzionamento delle leve freno e frizione e lubrificare, se necessario, i perni di guida delle leve.

Leva freno

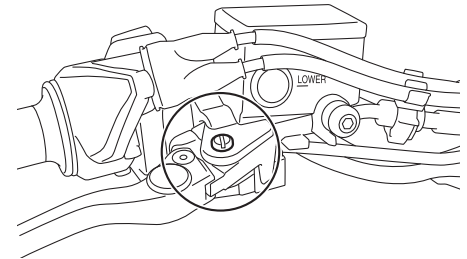

Leva frizione

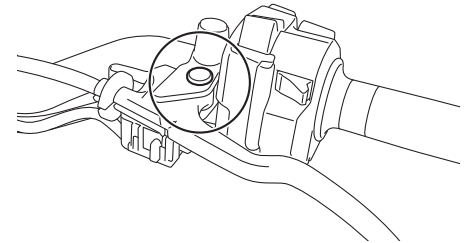

Manutenzione e regolazione periodiche

Lubrificanti consigliati:

Leva freno:

Grasso al silicone

Leva frizione:

Grasso a base di sapone di litio

Controllo e lubrificazione del cavalletto laterale

HAU89101

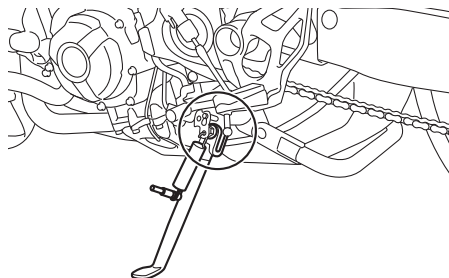

Prima di utilizzare il mezzo, controllare sempre il funzionamento del cavalletto laterale, e lubrificare, se necessario, il perno di guida del cavalletto laterale e le superfici di contatto metallo/metallo.

HWA10732



Se il cavalletto laterale non si alza e non si abbassa agevolmente, farlo controllare o riparare da un concessionario Yamaha. Altrimenti il cavalletto laterale potrebbe toccare il terreno e distrarre il pilota, con conseguente eventuale perdita del controllo del mezzo.

Lubrificante consigliato:

Grasso al bisolfuro di molibdeno

Lubrificazione dei perni del forcellone

HAUM1653

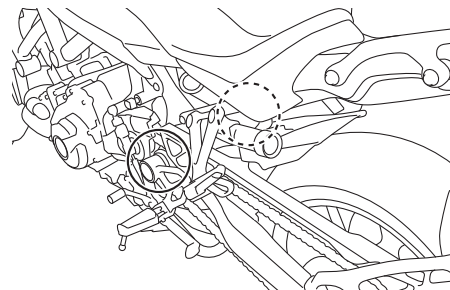

Si devono fare lubrificare i perni di guida del forcellone da un concessionario Yamaha agli intervalli specificati nella tabella di manutenzione e lubrificazione periodica.

Lubrificante consigliato:

Grasso a base di sapone di litio

HAU23273

Controllo della forcella

Si devono controllare le condizioni ed il funzionamento della forcella come segue agli intervalli specificati nella tabella della manutenzione periodica e lubrificazione.

Per controllare le condizioni

Controllare che i tubi di forza non presentino graffi, danneggiamenti o eccessive perdite di olio.

Per controllare il funzionamento

1. Posizionare il veicolo su una superficie piana e mantenerlo diritto. **AVVERTENZA! Per evitare infortuni, supportare fermamente il veicolo in modo che non ci sia pericolo che si ribalti.** [HWA10752]
2. Azionando il freno anteriore, premere con forza il manubrio diverse volte verso il basso per verificare se la forcella si comprime e si estende regolarmente.

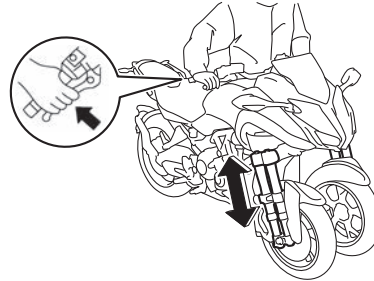

HCA10591

ATTENZIONE

Se la forcella è danneggiata o non funziona agevolmente, farla controllare o riparare da un concessionario Yamaha.

HAU84950

Controllo dello sterzo

Se usurati o allentati, i cuscinetti dello sterzo possono essere fonte di pericoli. Pertanto, il funzionamento dello sterzo va controllato da un concessionario Yamaha agli intervalli specificati nella tabella di manutenzione periodica.

Manutenzione e regolazione periodiche

Lubrificazione dei cuscinetti dello sterzo

HAU84960

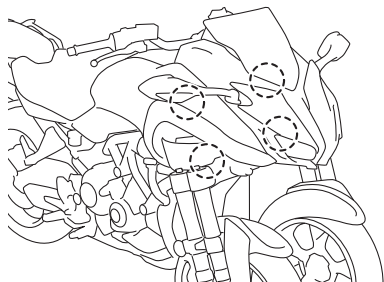

6

Si devono fare lubrificare i cuscinetti dello sterzo da un concessionario Yamaha agli intervalli specificati nella tabella di manutenzione periodica.

Lubrificante consigliato:

Grasso a base di urea

Controllo dei cuscinetti ruota

HAU84970

I cuscinetti ruota anteriori e posteriori vanno controllati da un concessionario Yamaha agli intervalli specificati nella tabella di manutenzione periodica.

Batteria

HAU50212

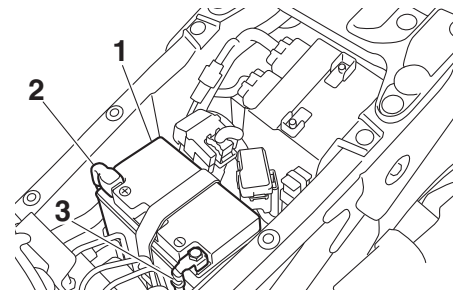

1. Batteria
2. Cavo positivo batteria (rosso)
3. Cavo negativo batteria (nero)

La batteria si trova sotto la sella pilota. (Vedere pagina 3-27.)

Questo modello è equipaggiato con una batteria ricaricabile con valvola di sicurezza VRLA (Valve Regulated Lead Acid). Non occorre controllare l'elettrolito o aggiungere acqua distillata. Tuttavia, occorre controllare i collegamenti dei cavi batteria e, se necessario, stringerli.

HWA10761

! AVVERTENZA

- Il liquido della batteria è velenoso e pericoloso, in quanto contiene acido solforico che provoca ustioni gravi. Evitare qualsiasi contatto con la pelle, gli occhi o gli abiti e proteg-

gere sempre gli occhi quando si lavora vicino alle batterie. In caso di contatto, eseguire i seguenti provvedimenti di PRONTO SOCCORSO.

- **CONTATTO ESTERNO:** Sciacquare con molta acqua.
- **CONTATTO INTERNO:** Bere grandi quantità di acqua o latte e chiamare immediatamente un medico.
- **OCCHI:** Sciacquare con acqua per 15 minuti e ricorrere immediatamente ad un medico.
- **Le batterie producono gas idrogeno esplosivo. Pertanto tenere le scintille, le fiamme, le sigarette ecc. lontane dalla batteria e provvedere ad una ventilazione adeguata quando si carica la batteria in ambienti chiusi.**
- **TENERE QUESTA E TUTTE LE BATTERIE FUORI DALLA PORTATA DEI BAMBINI.**

Per caricare la batteria

Fare caricare al più presto possibile la batteria da un concessionario Yamaha, se sembra che si sia scaricata. Tenere presente che la batteria tende a scaricarsi più rapidamente se il veicolo è equipaggiato con accessori elettrici optional.

HCA16522

ATTENZIONE

Per caricare una batteria ricaricabile con valvola di sicurezza VRLA (Valve Regulated Lead Acid), occorre un caricabatteria speciale (a tensione costante). Se si utilizza un caricabatteria convenzionale si danneggia la batteria.

Rimessaggio della batteria

1. Se non si intende utilizzare il veicolo per oltre un mese, togliere la batteria dal mezzo, caricarla completamente e poi riporla in un ambiente fresco e asciutto. **ATTENZIONE: Quando si rimuove la batteria, accertarsi che il blocchetto accensione sia spento, poi scollegare il cavo negativo prima di scollegare il cavo positivo.**
2. Se la batteria resta inutilizzata per più di due mesi, controllarla almeno una volta al mese e caricarla completamente se è necessario.
3. Caricare completamente la batteria prima dell'installazione. **ATTENZIONE: Quando si installa la batteria, accertarsi che il blocchetto accensione sia spento, poi collegare il cavo positivo prima di collegare il cavo negativo.**

[HCA16304]

[HCA16842]

4. Dopo l'installazione, verificare che i cavi batteria siano collegati correttamente ai terminali batteria.

HCA16531

ATTENZIONE

Tenere la batteria sempre carica. Se si ripone una batteria scarica, si possono provocare danni permanenti alla stessa.

Manutenzione e regolazione periodiche

HAU84650

Sostituzione dei fusibili

Le scatole fusibili e i singoli fusibili si trovano sotto la sella conducente (vedere pagina 3-27) e dietro il pannello A (vedere pagina 6-10).

Per accedere alla scatola fusibili 1, al fusibile principale e al fusibile motorino ABS, togliere la sella pilota. (Vedere pagina 3-27.)

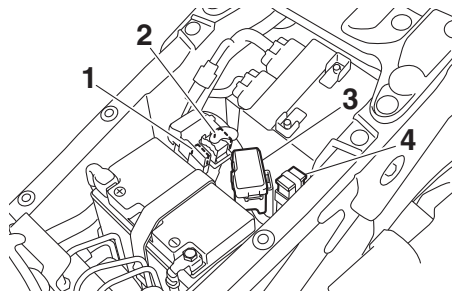

1. Fusibile di riserva motorino ABS
2. Fusibile motorino ABS
3. Scatola fusibili 1
4. Fusibile principale

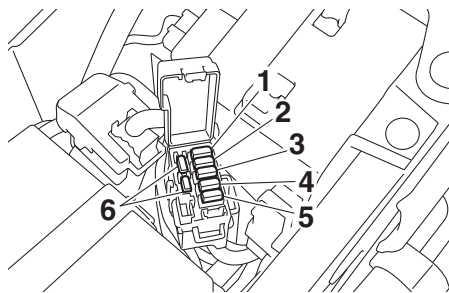

1. Fusibile dell'impianto di iniezione carburante
2. Fusibile del solenoide ABS
3. Fusibile della valvola a farfalla elettronica
4. Fusibile di backup (per orologio digitale e sistema immobilizzatore)
5. Fusibile del riscaldatore
6. Fusibile di riserva

NOTA

Per accedere al fusibile motorino ABS, togliere il coperchio del relè avviamento tirandolo verso l'alto.

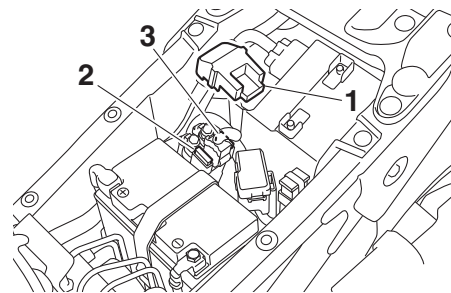

1. Coperchio relè avviamento
2. Fusibile di riserva motorino ABS
3. Fusibile motorino ABS

Per accedere alla scatola fusibili 2, alla scatola fusibili 3, al fusibile luce stop e al fusibile del regolatore automatico della velocità, togliere il pannello A. (Vedere pagina 6-10.)

Manutenzione e regolazione periodiche

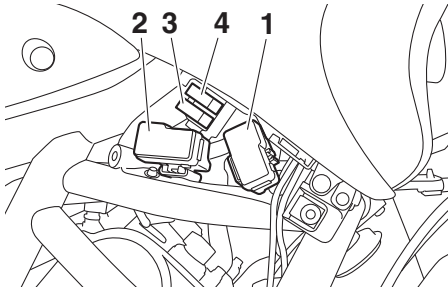

1. Scatola fusibili 2
2. Scatola fusibili 3
3. Fusibile del regolatore automatico della velocità
4. Fusibile luce stop

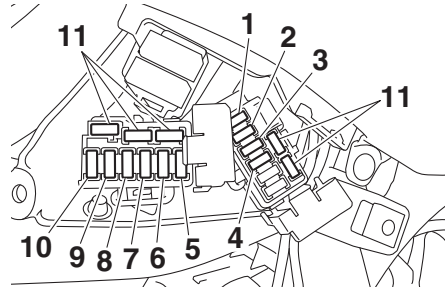

1. Fusibile sistema di segnalazione
2. Fusibile centralina ABS
3. Fusibile accessorio
4. Fusibile accensione
5. Fusibile luci d'emergenza
6. Fusibile terminale 1
7. Fusibile terminale 2
8. Fusibile faro
9. Fusibile motorino ventola radiatore destra
10. Fusibile motorino ventola radiatore sinistra
11. Fusibile di riserva

Se un fusibile è bruciato, sostituirlo come segue.

1. Spegnerne il blocchetto accensione e spegnere il circuito elettrico in questione.
2. Togliere il fusibile bruciato ed installare un fusibile nuovo dell'ampereaggio secondo specifica. **AVVERTENZA! Non utilizzare un fusibile di amperaggio superiore a quello consiglia-**

to per evitare di provocare danni estesi all'impianto elettrico ed eventualmente un incendio. [HWA15132]

Fusibili secondo specifica:

- Fusibile principale: 50.0 A
- Fusibile del motorino dell'ABS: 30.0 A
- Fusibile del regolatore automatico della velocità: 1.0 A
- Fusibile luce stop: 1.0 A

Fusibili secondo specifica (scatola fusibili 1):

- Fusibile dell'impianto di iniezione carburante: 25.0 A
- Fusibile del solenoide ABS: 20.0 A
- Fusibile della valvola a farfalla elettrica: 7.5 A
- Fusibile di backup: 7.5 A
- Fusibile del riscaldatore: 10.0 A

Manutenzione e regolazione periodiche

Fusibili secondo specifica (scatola fusibili 2):

Fusibile dell'impianto di segnalazione:

7.5 A

Fusibile della centralina dell'ABS:

5.0 A

Fusibile accessorio:

5.0 A

Fusibile dell'accensione:

15.0 A

Fusibili secondo specifica (scatola fusibili 3):

Fusibile delle luci di emergenza:

7.5 A

Fusibile terminale 1:

2.0 A

Fusibile terminale 2:

2.0 A

Fusibile motorino ventola radiatore:

10.0 A × 2

Fusibile del faro:

10.0 A

3. Accendere il blocchetto accensione e poi il circuito elettrico in questione per controllare se il dispositivo funziona.
4. Se nuovamente il fusibile brucia subito, fare controllare l'impianto elettrico da un concessionario Yamaha.

Luci veicolo

HAU72980

Questo modello è equipaggiato con luci completamente LED. Non vi sono lampade sostituibili dall'utente.

Se una luce non si accende, controllare i fusibili e fare controllare il veicolo da un concessionario Yamaha.

HCA16581

ATTENZIONE

Non attaccare nessun tipo di pellicola colorata o di adesivo sulla lente faro.

Barra stabilizzatrice

HAU84980

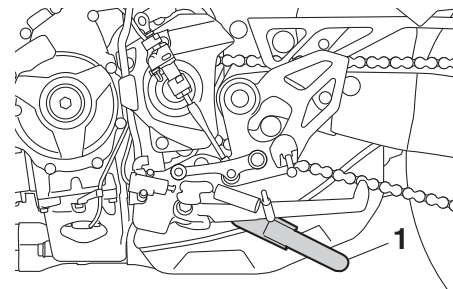

1. Barra stabilizzatrice

Questo modello è dotato di una barra stabilizzatrice.

HCA26440

ATTENZIONE

La barra stabilizzatrice non è stata progettata per supportare il peso del veicolo. Non utilizzare la barra stabilizzatrice come punto di sollevamento.

HAU25872

Ricerca ed eliminazione guasti

Sebbene i motocicli Yamaha subiscano un rigoroso controllo prima della spedizione dalla fabbrica, si possono verificare dei guasti durante il funzionamento. Eventuali problemi nei sistemi di alimentazione del carburante, di compressione o di accensione, per esempio, possono provocare difficoltà all'avviamento o perdite di potenza.

Le tabelle di ricerca ed eliminazione guasti che seguono rappresentano una guida rapida e facile per controllare questi impianti vitali. Tuttavia, se il motociclo dovesse richiedere riparazioni, consigliamo di portarlo da un concessionario Yamaha, i cui tecnici esperti sono in possesso degli attrezzi, dell'esperienza e delle nozioni necessari per l'esecuzione di una corretta manutenzione del motociclo.

Usare soltanto ricambi originali Yamaha. Le imitazioni possono essere simili ai ricambi originali Yamaha, ma spesso sono di qualità inferiore, hanno durata minore e possono provocare riparazioni costose.

HWA15142

AVVERTENZA

Quando si controlla l'impianto del carburante, non fumare, ed accertarsi che non ci siano fiamme libere o scintille nelle vicinanze, comprese le fiamme pilota di

scaldacqua o fornaci. La benzina o i vapori di benzina possono accendersi o esplodere, provocando gravi infortuni o danni materiali.

Manutenzione e regolazione periodiche

HAU86350

Tabella di ricerca ed eliminazione guasti

1. Carburante

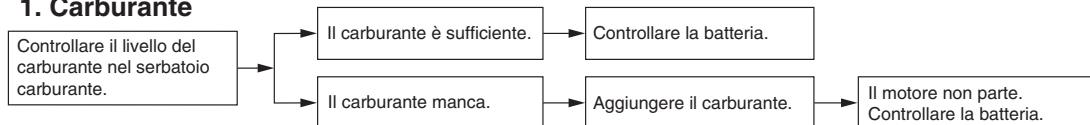

2. Batteria

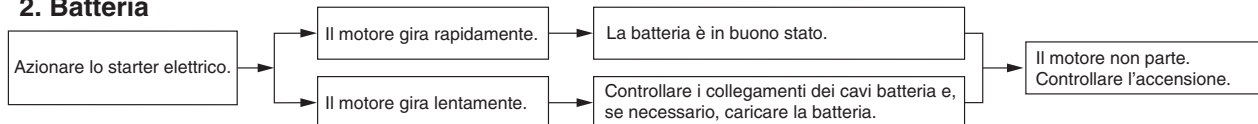

3. Accensione

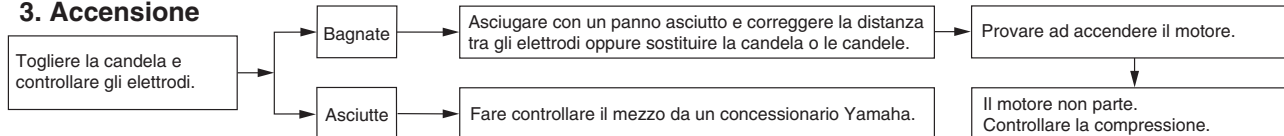

4. Compressione

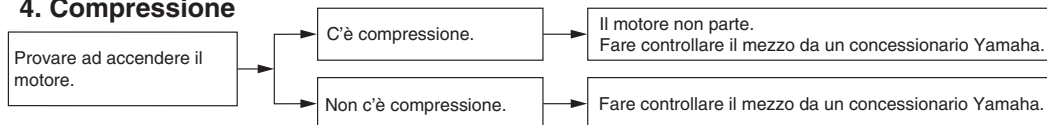

Surriscaldamento del motore

AVVERTENZA

- Non togliere il tappo radiatore quando il motore e il radiatore sono caldi. Liquido bollente e vapore possono fuoriuscire sotto pressione e provocare lesioni gravi. Ricordarsi di aspettare fino a quando il motore si è raffreddato.
- Mettere un panno spesso, come un asciugamano, sul tappo radiatore, e poi girarlo lentamente in senso antiorario fino al fermo, per permettere alla pressione residua di fuoriuscire. Quando cessa il sibilo, premere il tappo mentre lo si gira in senso antiorario, e poi toglierlo.

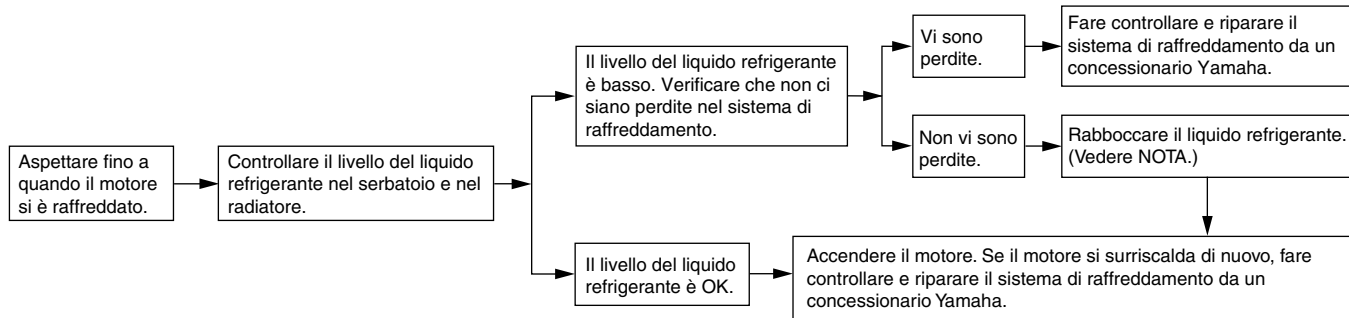

NOTA

Se non si dispone di liquido refrigerante, in sua vece si può usare provvisoriamente dell'acqua del rubinetto, a patto che la si sostituisca al più presto possibile con il liquido refrigerante consigliato.

Pulizia e rimessaggio del motociclo

Verniciatura opaca, prestare attenzione

HAU37834

HAU83443

HCA26280

ATTENZIONE

HCA15193

Alcuni modelli sono equipaggiati con parti a verniciatura opaca. Prima della pulizia del veicolo, si raccomanda di consultare un concessionario Yamaha per consigli sui prodotti da usare. L'utilizzo di spazzole, prodotti chimici forti o detergenti aggressivi per la pulizia di queste parti può graffiare o danneggiare la superficie. Si raccomanda inoltre di non applicare cera su nessuna parte con verniciatura opaca.

Cura

La pulizia frequente e accurata del veicolo, oltre a migliorarne l'aspetto, ne migliorerà anche le prestazioni generali e prolungherà la vita utile di molti componenti. Inoltre, il lavaggio, la pulizia e la lucidatura consentiranno di ispezionare le condizioni del veicolo con maggior frequenza. Lavare il veicolo dopo averlo utilizzato sotto la pioggia o vicino al mare, poiché il sale è corrosivo per i metalli.

NOTA

- Le strade delle zone soggette a forti nevicate possono essere cosparse di sale per evitare che ghiaccino. Questo sale può rimanere sulle strade fino a primavera inoltrata, per cui lavare il lato inferiore e i componenti della parte ciclistica dopo aver utilizzato il veicolo in tali aree.
- I prodotti per la cura e la manutenzione Yamaha originali sono venduti con il marchio YAMALUBE in molti mercati di tutto il mondo.
- Per ulteriori consigli sulla pulizia, consultare il proprio concessionario Yamaha.

ATTENZIONE

Una pulizia inadeguata può causare danni estetici e meccanici. Non utilizzare:

- idropulitrici ad alta pressione o pulitrici a getto di vapore. L'eccessiva pressione dell'acqua potrebbe causare la penetrazione d'acqua e il deterioramento di cuscinetti ruote, freni, guarnizioni della trasmissione e dispositivi elettrici. Evitare applicazioni con detergenti ad alta pressione, come ad esempio quelle disponibili negli autolavaggi a gettoni.
- prodotti chimici aggressivi, inclusi detergenti per ruote fortemente acidi, specialmente sulle ruote a raggi o in magnesio.
- prodotti chimici aggressivi, agenti detergenti abrasivi o cera sui componenti con finitura satinata. Le spazzole possono graffiare e danneggiare la finitura satinata; utilizzare solo spugne morbide o asciugamani.
- asciugamani, spugne o spazzole contaminati da prodotti detergenti abrasivi o prodotti chimici aggressivi.

sivi, come ad esempio solventi, benzina, antiruggine, liquido freni, antigelo, ecc.

Prima del lavaggio

1. Parcheggiare il veicolo lontano dalla luce solare diretta e lasciare che si raffreddi. Ciò eviterà la formazione di macchie d'acqua.
2. Controllare che tutti i tappi, i coperchi, i connettori e gli elementi di connessione elettrici siano ben installati.
3. Coprire l'estremità della marmitta con un sacchetto di plastica e un elastico robusto.
4. Prelavare le macchie ostinate, come insetti o guano di uccello, con un asciugamano bagnato per qualche minuto.
5. Rimuovere la sporcizia della strada e le macchie d'olio con un agente sgrassante di qualità e una spazzola con setole in plastica o una spugna. **ATTENZIONE: Non utilizzare agenti sgrassanti sulle aree che necessitano di lubrificazione, come ad esempio guarnizioni e perni ruota. Seguire le istruzioni del prodotto.**

[HCA26290]

Lavaggio

1. Sciacquare via ogni traccia di sgrassatore e spruzzare il veicolo con un tubo per innaffiare. Utilizzare solo la pressione sufficiente per svolgere l'operazione. Evitare di spruzzare acqua direttamente nella marmitta, sul pannello portastrumenti, nell'ingresso dell'aria o all'interno di altre aree interne, come ad esempio i vani portaoggetti sotto la sella.
2. Lavare il veicolo con un detergente per auto di qualità miscelato con acqua fresca e un asciugamano o una spugna morbidi e puliti. Utilizzare uno spazzolino usato o una spazzola con setole in plastica per pulire i punti difficili da raggiungere. **ATTENZIONE: Se il veicolo è stato esposto al sale, utilizzare acqua fredda. L'acqua calda aumenterà le proprietà corrosive del sale.** [HCA26301]
3. Per i veicoli dotati di parabrezza: Pulire il parabrezza con un asciugamano o una spugna morbidi inumiditi con acqua e un detergente con pH neutro. Se necessario, utilizzare un detergente o un prodotto per lucidare specifico per parabrezza di alta qualità per motocicli. **ATTENZIONE: Mai utilizzare prodotti chimici aggressivi per puli-**

re il parabrezza. Inoltre, alcuni prodotti per la pulizia della plastica rischiano di graffiare il parabrezza; pertanto, provare tutti i prodotti di pulizia prima dell'applicazione generale.

4. Sciacquare bene con acqua pulita. Rimuovere tutti i residui di detergente, poiché potrebbero essere dannosi per i componenti in plastica.

Dopo il lavaggio

1. Asciugare il veicolo con una pelle di camoscio o un asciugamano assorbente, preferibilmente un panno in microfibra.
2. Per i modelli dotati di catena di trasmissione: Asciugare e successivamente lubrificare la catena di trasmissione per prevenire la ruggine.
3. Lucidare con un prodotto specifico le superfici cromate, di alluminio e di acciaio inox. Con la lucidatura spesso si possono eliminare le scoloriture provocate dal calore sugli impianti di scarico di acciaio inox.
4. Applicare uno spray anticorrosione su tutti i componenti in metallo, comprese le superfici cromate o nichelate. **AVVERTENZA! Non applicare spray a base di silicone o d'olio sulle selle,**

Pulizia e rimessaggio del motociclo

sulle manopole, sulle staffe poggia-piedi in gomma o sui battistrada dei pneumatici. In caso contrario, i componenti diventeranno scivolosi, con il rischio di causare la perdita di controllo del veicolo. Pulire accuratamente le superfici di questi componenti prima di utilizzare il veicolo.

[HWA20650]

5. Trattare i componenti in gomma, vinile e in plastica non verniciata con un apposito prodotto per la loro cura.
6. Ritoccare i danneggiamenti di lieve entità della vernice provocati dai sassi, ecc.
7. Passare una cera non abrasiva su tutte le superfici verniciate o utilizzare uno spray per particolari per motocicli.
8. Terminata la pulizia, avviare il motore e lasciarlo funzionare al minimo per qualche minuto per fare asciugare l'umidità residua.
9. Se la lente faro si è appannata, avviare il motore e accendere il faro per rimuovere l'umidità.
10. Lasciare asciugare completamente il veicolo prima di rimessarlo o di coprirlo.

HCA26320

ATTENZIONE

- Non applicare cera sui componenti in gomma o in plastica non verniciata.
- Non utilizzare prodotti abrasivi per lucidare, onde evitare di logorare la vernice.
- Applicare spray e cera con parsimonia. In seguito, rimuovere il prodotto in eccesso.

HWA20660

AVVERTENZA

Corpi estranei rimasti sui freni o sui pneumatici possono far perdere il controllo del veicolo.

- Accertarsi che non ci sia lubrificante o cera sui freni o sui pneumatici.
- Se necessario, lavare i pneumatici con acqua calda e un detergente neutro.
- Se necessario, pulire i dischi e le pastiglie freno con detergente per freni o acetone.
- Prima di marciare a velocità elevate, provare la capacità di frenata del veicolo ed il suo comportamento in curva.

HAU83472

Rimessa

Rimessare sempre il veicolo in un luogo fresco e asciutto. Se necessario, proteggerlo dalla polvere coprendolo con un telo permeabile. Accertarsi che il motore e l'impianto di scarico si siano raffreddati prima di coprire il veicolo. Se il veicolo resta spesso fermo per settimane tra un uso e l'altro, si consiglia di utilizzare uno stabilizzatore per carburante di qualità dopo ogni pieno.

HCA21170

ATTENZIONE

- Se si rimessa il veicolo in un ambiente scarsamente ventilato, o lo si copre con una tela cerata quando è ancora bagnato, si permette all'acqua ed all'umidità di penetrare e di provocare la formazione di ruggine.
- Per prevenire la corrosione, evitare scantinati umidi, ricoveri di animali (in considerazione della presenza di ammoniaca) e gli ambienti in cui sono immagazzinati prodotti chimici forti.

Rimessa prolungata

Prima di rimessare il veicolo per un periodo di tempo prolungato (60 giorni o più):

Pulizia e rimessaggio del motociclo

1. Eseguire tutte le riparazioni necessarie e qualsiasi intervento di manutenzione in sospenso.
2. Seguire tutte le istruzioni nella sezione Pulizia del presente capitolo.
3. Fare il pieno del serbatoio carburante, aggiungendo lo stabilizzatore per carburante secondo le istruzioni del prodotto. Far funzionare il motore per 5 minuti per distribuire il carburante trattato in tutto l'impianto del carburante.
4. Per i veicoli muniti di rubinetto benzina: Girare la leva rubinetto benzina in posizione OFF.
5. Per i veicoli dotati di carburatore: Per prevenire l'accumulo di depositi di carburante, scaricare il carburante presente nella vaschetta carburatore in un contenitore pulito. Riserrare il bullone drenaggio e versare di nuovo il carburante nel serbatoio carburante.
6. Utilizzare un olio protettivo per il rimessaggio invernale del motore seguendo le istruzioni del prodotto per proteggere i componenti interni del motore dalla corrosione. Se l'olio protettivo per il rimessaggio del motore non è disponibile, procedere come segue per ciascun cilindro:
 - a. Togliere il cappuccio candela e la candela.
 - b. Versare un cucchiaino da tè di olio motore nel foro della candela.
 - c. Installare il cappuccio candela sulla candela e poi mettere la candela sulla testa cilindro in modo che gli elettrodi siano a massa. (Questo limiterà la formazione di scintille durante la prossima fase.)
 - d. Mettere in rotazione diverse volte il motore con lo starter. (In questo modo la parete del cilindro si ricoprirà di olio.) **AVVERTENZA! Per prevenire danneggiamenti o infortuni provocati dalle scintille, accertarsi di aver messo a massa gli elettrodi della candela mentre si fa girare il motore.**
[HWA10952]
 - e. Togliere il cappuccio candela e poi installare la candela ed il cappuccio candela.
7. Lubrificare tutti i cavi di comando, i perni di guida, i pedali e tutte le leve, nonché il cavalletto laterale e il cavalletto centrale (se presente).
8. Controllare e ripristinare la pressione pneumatico e poi sollevare il veicolo in modo che tutte le ruote non tocchino terra. Altrimenti, far girare le ruote di poco una volta al mese in modo da prevenire il danneggiamento locale dei pneumatici.
9. Coprire l'uscita gas di scarico con un sacchetto di plastica per prevenire la penetrazione di umidità.
10. Rimuovere la batteria e caricarla completamente, oppure collegare un caricabatteria mantentore per mantenere la carica ottimale della batteria. **ATTENZIONE: Verificare che la batteria e il relativo caricabatteria siano compatibili. Non caricare le batterie VRLA con caricabatterie convenzionali.** [HCA26330]

NOTA

- Se la batteria verrà rimossa, caricarla una volta al mese e conservarla in un luogo temperato in cui la temperatura sia di 0-30 °C (32-90 °F).
- Per maggiori informazioni sulla carica e sulla conservazione della batteria, vedere pagina 6-31.

Caratteristiche tecniche

Dimensioni:

- Lunghezza totale:
2150 mm (84.6 in)
 - Larghezza totale:
885 mm (34.8 in)
 - Altezza totale:
1250 mm (49.2 in)
 - Altezza alla sella:
820 mm (32.3 in)
 - Passo:
1510 mm (59.4 in)
 - Distanza da terra:
150 mm (5.91 in)
 - Raggio minimo di sterzata:
2.8 m (9.19 ft)
- Peso:**
- Peso in ordine di marcia:
263 kg (580 lb)
- Motore:**
- Ciclo di combustione:
4 tempi
 - Impianto di raffreddamento:
Raffreddato a liquido
 - Sistema di distribuzione:
DOHC
 - Disposizione dei cilindri:
In linea
 - Numero di cilindri:
3 cilindri
 - Cilindrata:
847 cm³
 - Alesaggio × corsa:
78.0 × 59.1 mm (3.07 × 2.33 in)

Sistema di avviamento:

Avviamento elettrico

Olio motore:

Marca consigliata:



Gradi di viscosità SAE:

10W-40

Gradazione dell'olio motore consigliato:

API Service tipo SG o superiore, standard

JASO MA

Quantità di olio motore:

Cambio olio:

2.40 L (2.54 US qt, 2.11 Imp.qt)

Con rimozione dell'elemento filtro olio:

2.70 L (2.85 US qt, 2.38 Imp.qt)

Quantità di liquido refrigerante:

Serbatoio liquido refrigerante (fino al livello massimo):

0.25 L (0.26 US qt, 0.22 Imp.qt)

Radiatore (tutto il circuito compreso):

1.93 L (2.04 US qt, 1.70 Imp.qt)

Carburante:

Carburante consigliato:

Benzina senza piombo (E10 accettabile)

Numero di ottano (RON):

95

Capacità del serbatoio carburante:

18 L (4.8 US gal, 4.0 Imp.gal)

Quantità di riserva carburante:

4.0 L (1.06 US gal, 0.88 Imp.gal)

Iniezione carburante:

Corpo farfallato:

Sigla di identificazione:

BD51 00

Gruppo motopropulsore:

Rapporti di riduzione:

1^a:

2.667 (40/15)

2^a:

2.000 (38/19)

3^a:

1.619 (34/21)

4^a:

1.381 (29/21)

5^a:

1.190 (25/21)

6^a:

1.037 (28/27)

Parte ciclistica:

Carreggiata:

410 mm (16.1 in)

Pneumatico anteriore:

Tipo:

Senza camera d'aria

Misura:

120/70 R 15 M/C 56V

Produttore/modello:

BRIDGESTONE/A41F M

Pneumatico posteriore:

Tipo:

Senza camera d'aria

Misura:

190/55 R 17 M/C 75V

Produttore/modello:
BRIDGESTONE/A41R M

Carico:

Carico massimo:
195 kg (430 lb)
(Peso totale del pilota, del passeggero, del
carico e degli accessori)

Freno anteriore:

Tipo:
Freno a disco idraulico

Freno posteriore:

Tipo:
Freno monodisco idraulico

Sospensione anteriore:

Tipo:
Forcella telescopica

Sospensione posteriore:

Tipo:
Forcellone oscillante (sospensione
articolata)

Impianto elettrico:

Tensione impianto:
12 V

Batteria:

Modello:
YTZ10S
Tensione, capacità:
12 V, 8,6 Ah (10 HR)

Potenza lampadina:

Faro:
LED
Lampada stop/fanalino:
LED

Indicatore di direzione anteriore:
LED

Indicatore di direzione posteriore:
LED

Luce ausiliaria:
LED

Luce targa:
LED

Informazioni per i consumatori

Numeri d'identificazione

HAU53562

Riportare numero identificazione veicolo, numero di serie motore e informazioni dell'etichetta modello qui sotto negli appositi spazi. Questi numeri d'identificazione sono necessari alla registrazione del veicolo presso le autorità competenti della zona interessata e all'ordinazione di ricambi dai concessionari Yamaha.

NUMERO IDENTIFICAZIONE VEICOLO:

NUMERO DI SERIE MOTORE:

INFORMAZIONI DELL'ETICHETTA MODELLO:

Numero identificazione veicolo

HAU26411

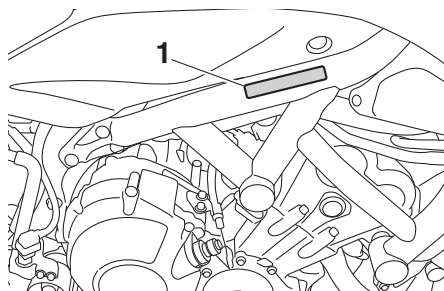

1. Numero identificazione veicolo

Il numero di identificazione del veicolo è stampigliato sul telaio.

NOTA

Il numero di identificazione del veicolo serve ad identificare il vostro veicolo e può venire utilizzato per immatricolarlo presso le autorità competenti della zona interessata.

Numero di serie motore

HAU26442

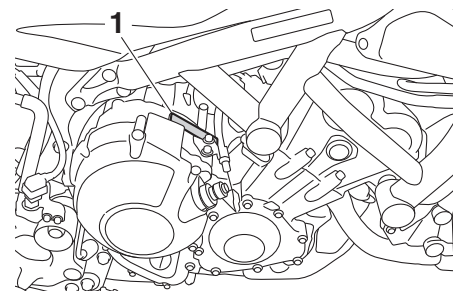

1. Numero di serie motore

Il numero di serie motore è impresso sul carter.

Etichetta modello

HAU26461

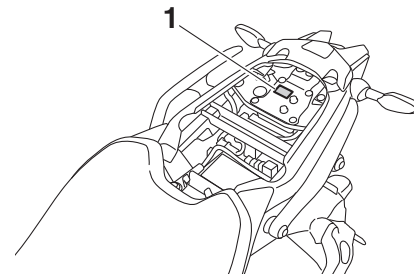

1. Etichetta modello

L'etichetta del modello è applicata nella posizione indicata nella figura. Registrare le informazioni di questa etichetta nell'apposito spazio. Queste informazioni sono necessarie per ordinare i ricambi presso i concessionari Yamaha.

Connettore diagnostica

HAU69910

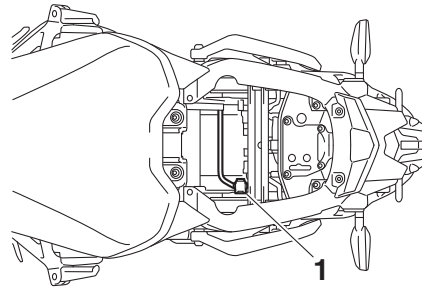

1. Connettore diagnostica

Il connettore diagnostica è ubicato come illustrato nella figura.

HAU85300

Registrazione dei dati del veicolo

L'ECU di questo modello memorizza alcuni dati del veicolo per agevolare la diagnosi dei malfunzionamenti e a fini di ricerca, analisi statistiche e sviluppo.

Benché i sensori e i dati registrati varino da modello a modello, i tipi principali di dati consistono in:

- Dati relativi allo stato del veicolo e alle prestazioni del motore
- Dati relativi all'iniezione di carburante e alle emissioni

Questi dati vengono caricati solo se si collega uno speciale strumento diagnostico Yamaha al veicolo, ad esempio quando si eseguono controlli di manutenzione o procedure di riparazione.

I dati del veicolo caricati verranno opportunamente trattati secondo l'Informativa sulla privacy illustrata di seguito.

Informativa sulla privacy

<https://www.yamaha-motor.eu/it/privacy/privacy-policy.aspx>

Yamaha non divulgherà questi dati a terzi eccetto nei casi indicati di seguito. Inoltre, Yamaha potrà fornire i dati del veicolo a terzi al fine di esternalizzare i servizi correlati al trattamento dei dati del veicolo. Anche in questo caso, Yamaha richiederà al terzista

Informazioni per I consumatori

di trattare opportunamente i dati del veicolo da noi forniti e Yamaha gestirà i dati nella maniera opportuna.

- Abbia ricevuto il consenso da parte del proprietario del veicolo
- Sia obbligata a farlo per legge
- Debbano essere utilizzati da Yamaha in caso di vertenze
- Quando i dati non si riferiscono né a un veicolo né a un proprietario specifico

A		L	
ABS.....	3-21	Leva freno.....	3-20
Assieme ammortizzatore, regolazione.....	3-31	Leva frizione.....	3-19
Avviare il motore.....	5-2	Leve freno e frizione, controllo e lubrificazione.....	6-28
B		Liquido freni, cambio.....	6-25
Barra stabilizzatrice.....	6-35	Liquido refrigerante.....	6-15
Batteria.....	6-31	Livello liquido freni, controllo.....	6-23
Bloccetto accensione/bloccasterzo.....	3-2	Luci veicolo.....	6-35
C		M	
Cambio della marcia.....	5-3	Manopola e cavo acceleratore, controllo e lubrificazione.....	6-27
Candele, controllo.....	6-11	Manutenzione e lubrificazione, periodiche.....	6-5
Caratteristiche tecniche.....	8-1	Manutenzione, sistema di controllo emissioni.....	6-3
Carburante.....	3-24	N	
Carburante, consigli per ridurre il consumo.....	5-4	Numeri d'identificazione.....	9-1
Catena di trasmissione, pulizia e lubrificazione.....	6-26	Numero di serie motore.....	9-1
Cavalletto laterale.....	3-34	Numero identificazione veicolo.....	9-1
Cavalletto laterale, controllo e lubrificazione.....	6-29	O	
Cavi, controllo e lubrificazione.....	6-27	Olio motore.....	6-12
Cavo portacasco.....	3-28	P	
Commutatore luce abbagliante/ anabbagliante/interruttore di segnalazione luce abbagliante.....	3-3	Pannello, rimozione e installazione.....	6-10
Connettore ausiliario (CC).....	3-33	Parcheggio.....	5-4
Connettore diagnostica.....	9-2	Pastiglie del freno anteriore e posteriore, controllo.....	6-22
Convertitore catalitico.....	3-27	Pedale cambio.....	3-19
Cura.....	7-1	Pedale freno.....	3-20
Cuscinetti dello sterzo, lubrificazione.....	6-31	Pedali freno e cambio, controllo e lubrificazione.....	6-28
Cuscinetti ruota, controllo.....	6-31	Perni del forcellone, lubrificazione.....	6-29
		Pneumatici.....	6-18
		Posizioni dei componenti.....	2-1
D			
D-mode (modalità di guida).....	3-18		
E			
Elemento filtrante.....	6-16		
Etichetta modello.....	9-1		
F			
Filtro a carboni attivi.....	6-12		
Forcella, controllo.....	6-30		
Forcella, regolazione.....	3-30		
Fusibili, sostituzione.....	6-33		
G			
Gioco della leva freno, controllo.....	6-21		
Gioco della leva frizione, regolazione.....	6-21		
Gioco della manopola acceleratore, controllo.....	6-17		
Gioco valvole.....	6-17		
I			
Informazioni di sicurezza.....	1-1		
Interruttore Arresto/Accensione/ Avviamento.....	3-4		
Interruttore avvisatore acustico.....	3-4		
Interruttore indicatore di direzione.....	3-4		
Interruttore luci d'emergenza.....	3-4		
Interruttore MENU.....	3-4		
Interruttore modalità di guida.....	3-4		
Interruttore SELECT.....	3-4		
Interruttori del regolatore automatico della velocità.....	3-4		
Interruttori luci stop.....	6-22		
Interruttori manubrio.....	3-3		
K			
Kit attrezzi.....	6-2		

Indice analitico

Presa ausiliaria (CC).....3-33

R

Regime del minimo, controllo6-17

Registrazione dei dati, veicolo.....9-2

Ricerca ed eliminazione guasti6-36

Rimessa7-3

Rodaggio5-1

Ruote6-20

S

Selle3-27

Sistema di controllo della trazione.....3-22

Sistema d'interruzione circuito
accensione3-34

Sistema di regolazione automatica
della velocità.....3-7

Sistema immobilizzatore.....3-1

Sistema Quick Shift System3-19

Specchietti retrovisori3-29

Spia ABS.....3-6

Spia di segnalazione cambio3-6

Spia di segnalazione sistema di
controllo della trazione3-6

Spia guasto motore3-6

Spia immobilizer3-6

Spia livello olio3-5

Spia luce abbagliante3-5

Spia marcia in folle3-5

Spia temperatura liquido refrigerante3-5

Spie del regolatore automatico
di velocità3-5

Spie di segnalazione e di
avvertimento3-5

Spie indicatore di direzione3-5

Sterzo, controllo6-30

Strumento multifunzione 3-11

Surriscaldamento del motore 6-38

T

Tabella di ricerca ed eliminazione
guasti 6-37

Tappo serbatoio carburante..... 3-24

Tensione della catena 6-25

Tubo di troppopieno del serbatoio
carburante 3-26

V

Vano portaoggetti..... 3-29

Verniciatura opaca, prestare
attenzione..... 7-1

Y

Yamalube 6-15

