



⚠ Lees deze handleiding aandachtig door voordat u deze machine gaat gebruiken.

HANDLEIDING
NIKEN

MXT850

BD5-F8199-D0

⚠ Lees deze handleiding aandachtig door voordat u deze machine gaat gebruiken. Deze handleiding dient bij de machine te blijven als deze wordt verkocht.

Conformiteitsverklaring:

Hierbij verklaart YAMAHA MOTOR ELECTRONICS Co., Ltd dat de radioapparatuur van het type STARTBLOKKERING, BD5-00 in overeenstemming is met Richtlijn 2014/53/EU.

De volledige tekst van de EU-conformiteitsverklaring kan worden geraadpleegd op het volgende internetadres:

https://global.yamaha-motor.com/eu_doc/

Frequentieband: 134.2 kHz

Maximaal radiofrequentievermogen: 49.0 [dB μ V/m]

Fabrikant:

YAMAHA MOTOR ELECTRONICS Co., Ltd

1450-6 Mori, Mori-machi, Shuchi-Gun, Shizuoka, 437-0292 Japan

Importeur:

YAMAHA MOTOR EUROPE N.V.

Koolhovenlaan 101, 1119 NC Schiphol-Rijk, 1117 ZN, Schiphol, Nederland

Welkom in de wereld van Yamaha!

Als eigenaar van de MXT850 profiteert u van de enorme ervaring en technische kennis van Yamaha op het gebied van het ontwerpen en fabriceren van hoogwaardige producten, waarmee Yamaha zijn reputatie van betrouwbaarheid heeft verworven.

Neem rustig de tijd om deze handleiding aandachtig door te lezen, zodat u plezier zult hebben van alle functies van uw MXT850. De Handleiding geeft instructies voor de bediening, inspectie en het onderhoud van de machine en beschrijft hoe u uzelf en anderen kunt beschermen tegen persoonlijk letsel of schade.

Verder helpen allerlei tips in deze handleiding om uw machine in optimale conditie te houden. Als er ten slotte toch nog vragen zijn, aarzel dan niet en neem contact op met de Yamaha dealer.

Het Yamaha team wenst u veilig en plezierig rijden toe. En vergeet niet, veiligheid voor alles!

Yamaha werkt voortdurend aan verbeteringen ten aanzien van productontwerp en kwaliteit. Om deze reden kan soms sprake zijn van kleine tegenstrijdigheden tussen uw machine en de beschrijving ervan in deze handleiding, ook al bevat de handleiding de meest recente productinformatie ten tijde van publicatie. Als u vragen hebt over deze handleiding, neem dan contact op met uw Yamaha dealer.



WAARSCHUWING

Lees deze handleiding aandachtig helemaal door voordat u deze machine gaat gebruiken.

Belangrijke informatie in de handleiding

DAU10134

Bijzonder belangrijke informatie is in deze handleiding gemarkeerd met de volgende aanduidingen:

	Dit is het Safety Alert-symbool. Het wordt gebruikt om u te waarschuwen voor risico's op persoonlijk letsel. Volg alle veiligheidsaanwijzingen bij dit symbool op om mogelijk letsel of overlijden te voorkomen.
	Een WAARSCHUWING duidt een gevaarlijke situatie aan die, indien niet vermeden, kan resulteren in ernstig letsel of overlijden.
	De aanduiding LET OP staat bij speciale voorzorgen die moeten worden genomen om schade aan de machine of andere eigendommen te voorkomen.
OPMERKING	De aanduiding OPMERKING staat bij belangrijke informatie die procedures kan vereenvoudigen of verhelderen.

*Product en specificaties kunnen zonder voorafgaande aankondiging worden gewijzigd.

DAU36391

**MXT850
HANDLEIDING**
©2018 door Yamaha Motor Co., Ltd.
1e uitgave, maart 2018
Alle rechten voorbehouden.
Elke vorm van herdruk
of onbevoegd gebruik
zonder schriftelijke toestemming van
Yamaha Motor Co., Ltd.
is uitdrukkelijk verboden.
Gedrukt in Nederland.

Inhoudsopgave

Veiligheidsinformatie	1-1	Achteruitkijkspiegels	3-29	Het framepaneel verwijderen en aanbrengen	6-9
Beschrijving	2-1	De voorvork afstellen	3-29	Controleren van de bougies	6-10
Aanzicht linkerzijde	2-1	De schokdemperunit afstellen	3-31	Filterbus	6-11
Aanzicht rechterzijde	2-2	Gelijkstroom aansluitcontact voor accessoires	3-32	Motorolie	6-11
Bedieningen en instrumenten	2-3	Gelijkstroom kabelstekker voor accessoires	3-33	Koelvloeistof	6-14
Functies van instrumenten en bedieningselementen	3-1	Zijstandaard	3-33	Luchtfilterelement	6-15
Startblokkeersysteem	3-1	Startpersysteem	3-34	Stationair toerental controleren	6-15
Contactslot/stuurslot	3-2	Voor uw veiligheid – controles voor het rijden	4-1	De vrije slag van de gasgreep controleren	6-16
Stuurschakelaars	3-3	Gebruik en belangrijke rij-informatie	5-1	Klepspeling	6-16
Controlelampjes en waarschuwinglampjes	3-5	De motor starten	5-1	Banden	6-16
Cruise control	3-8	Schakelen	5-2	Gietwielen	6-19
Multifunctionele meter	3-10	Tips voor een zuinig brandstofverbruik	5-3	Vrije slag van de koppelingshendel	6-19
D-mode (rijmodus)	3-17	Inrijperiode	5-3	Vrije slag van remhendel controleren	6-20
Koppelingshendel	3-18	Parkeren	5-4	Remlichtschakelaars	6-20
Schakelpedaal	3-18	Periodiek onderhoud en afstelling	6-1	Controleren van voor- en achterremblokken	6-21
Snelschakelsysteem	3-19	Gereedschapsset	6-2	Controleren van remvloeistofniveau	6-22
Remhendel	3-19	Periodieke onderhoudsschema's ...	6-3	De remvloeistof verversen	6-23
Rempedaal	3-20	Periodiek onderhoudsschema voor het uitstootcontrolesysteem	6-3	Spanning aandrijfketting	6-23
ABS	3-20	Algemeen smeer- en onderhoudsschema	6-5	Aandrijfketting reinigen en smeren	6-25
Tractieregeling	3-21			Kabels controleren en smeren	6-25
Tankdop	3-23			Controleren en smeren van gasgreep en gaskabel	6-26
Brandstof	3-24			Controleren en smeren van rem- en schakelpedalen	6-26
Overloopslang brandstoftank	3-25				
Uitlaatkatalysator	3-26				
Zadels	3-27				
Helmborgkabel	3-28				
Opbergcompartiment	3-29				

Rem- en koppelingshendels controleren en smeren	6-27	Index	10-1
Zijstandaard controleren en smeren	6-27		
Achterbrugscharnierpunten smeren	6-28		
Voorvork controleren	6-28		
Het stuursysteem controleren	6-29		
De balhoofdagers smeren	6-29		
De wiellagers controleren	6-29		
Accu	6-30		
De zekeringen vervangen	6-31		
Voertuigverlichting	6-33		
Stabilisatorstang	6-34		
Problemen oplossen	6-34		
Storingzoekschema's	6-35		
Verzorging en stalling van de motorfiets	7-1		
Matkleur, let op	7-1		
Onderhoud	7-1		
Stallen	7-3		
Specificaties	8-1		
Gebruikersinformatie	9-1		
Identificatienummers	9-1		
Diagnosestekker	9-2		
Registratie van voertuiggegevens	9-2		

Wees een verantwoordelijke eigenaar

Als eigenaar van de machine bent u verantwoordelijk voor de veilige en juiste bediening ervan.

Dit is een meerwielige motorfiets.

Voor het veilige gebruik van deze motorfiets zijn toepassing van de juiste rijtechnieken en de ervaring van de bestuurder van belang. Elke bestuurder moet bekend zijn met de volgende vereisten alvorens met deze motorfiets te gaan rijden.

Hij of zij moet:

- Door een competente informatiebron grondig zijn ingelicht over alle aspecten van het motorrijden.
- Zich houden aan de waarschuwingen en onderhoudseisen zoals vermeld in deze Gebruikershandleiding.
- Grondig getraind zijn in veilige en correcte rijtechnieken.
- Gebruikmaken van professionele technische service, zoals aangegeven in deze Gebruikershandleiding en/of wanneer de mechanische condities dit vereisen.
- Ga nooit rijden met een motorfiets zonder passende rijopleiding of instructies. Neem rijlessen. Beginners moeten les krijgen van een gediplo-

meerd instructeur. Neem contact op met een bevoegde motorfietsdealer voor informatie over rijlessen bij u in de buurt.

Veilig rijden

Voer vóór elke rit de controles voor het rijden uit om u ervan te verzekeren dat de machine in veilige staat verkeert. Onvoldoende inspectie of onderhoud van de machine vergroot het risico op ongeval of schade. Zie pagina 4-1 voor een lijst met controles voor het rijden.

- Deze motorfiets is gebouwd voor het vervoer van de bestuurder plus een passagier.
- Het niet opmerken en herkennen van motorfietsen door andere weggebruikers vormt de belangrijkste oorzaak van ongevallen tussen auto's en motorfietsen. Vaak worden ongevallen veroorzaakt doordat een autobestuurder de motor niet heeft gezien. Zorg dat u opvalt, dat blijkt het meest effectief om het risico op een dergelijk type ongeval te verminderen.

Dus:

- Draag een jack in felle kleuren.

- Wees extra voorzichtig bij het naderen en passeren van kruisingen, daar doen ongelukken met motorfietsen zich namelijk het meest voor.
- Ga daar rijden waar andere weggebruikers u kunnen zien. Ga niet rijden in de dode zichthoek van een andere weggebruiker.
- Pleeg nooit onderhoud aan een motorfiets zonder voldoende kennis. Neem contact op met een bevoegde motorfietsdealer voor informatie over het basisonderhoud van een motorfiets. Bepaalde onderhoudswerkzaamheden kunnen alleen worden uitgevoerd door gediplomeerd personeel.
- Bij veel ongevallen zijn onervaren bestuurders betrokken. Veelal zijn bestuurders die bij een ongeval betrokken waren zelfs niet in het bezit van een geldig motorrijbewijs.
 - Zorg dat u bekwaam bent om te rijden en leen uw motorfiets alleen uit aan ervaren motorrijders.
 - Weet wat u wel en niet aankunt. Door rekening te houden met uw beperkingen helpt u ongelukken voorkomen.

- We raden aan om het motorrijden te oefenen op plekken waar geen verkeer is, totdat u grondig bekend bent met de motor en zijn bediening.
- Ongelukken worden vaak veroorzaakt door een fout van de motorbestuurder. Veel bestuurders houden bij het ingaan van een bocht een te hoge rijnsnelheid aan of gaan onvoldoende schuinliggen voor de rijnsnelheid, waardoor ze wijd uit de bocht komen.
- Neem altijd de maximumsnelheid in acht en rijd nooit sneller dan de wegcondities en het verkeer toestaan.
- Geef altijd richting aan voordat u afslaat of van rijstrook wisselt. Zorg dat andere weggebruikers u kunnen zien.
- De zithouding van de bestuurder en de passagier is belangrijk voor een goede besturing.
- De bestuurder moet tijdens het rijden beide handen aan het stuur houden en beide voeten op de bestuurdersvoetsteunen, om zo de macht over het stuur te behouden.
- De passagier hoort steeds de bestuurder, de zadelband of de handgreep, indien aanwezig, met beide

handen vast te houden en beide voeten op de passagiersvoetsteunen te houden. Neem nooit een passagier mee die niet in staat is om beide voeten stevig op de passagiersvoetsteunen te zetten.

- Rijd nooit onder invloed van alcohol of andere drugs.
- Deze motorfiets is uitsluitend ontworpen voor gebruik op verharde wegen. De machine is niet bedoeld voor off-roadgebruik.

Beschermende uitrusting

Motorongelukken met dodelijke afloop betreffen meestal hoofdletsel. Het dragen van een helm is de belangrijkste factor bij het voorkomen of reduceren van hoofdletsel.

- Draag altijd een goedgekeurde helm.
- Draag ook een vizier of een veiligheidsbril. Zonder oogbescherming kan uw zicht door de rijwind verslechteren, waardoor u gevaren mogelijk te laat opmerkt.
- Door een jack, stevige schoenen, een lange broek, handschoenen e.d. te dragen verkleint u de kans op schaafwonden of ontvellingen.

- Draag nooit loszittende kleding, deze kan blijven haken aan bedieningshandgrepen of door de wielen worden gegrepen en zo een ongeval of letsel veroorzaken.
- Draag altijd beschermende kleding die uw benen, enkels en voeten bedekt. De motor en het uitlaatsysteem kunnen tijdens en na het rijden zeer heet zijn en brandwonden veroorzaken.
- De hierboven vermelde voorzorgsmaatregelen gelden ook voor passagiers.

Voorkom koolmonoxidevergiftiging

De uitlaatgassen van verbrandingsmotoren bevatten koolmonoxide, een dodelijk gas. Inademing van koolmonoxide kan hoofdpijn, duizeligheid, sufheid, misselijkheid, verwarring en uiteindelijk de dood veroorzaken.

Koolmonoxide is een kleurloos, reukloos, smaakloos gas dat ook aanwezig kan zijn als u geen uitlaatgassen ziet of ruikt. Het koolmonoxideniveau kan zeer snel oplopen, waardoor u het bewustzijn kunt verliezen en uzelf niet meer kunt redden. In afgesloten of slecht geventileerde ruimtes kunnen dodelijke hoeveelheden koolmonoxide dagenlang blijven hangen. Als u

symptomen van koolmonoxidevergiftiging ervaart, verlaat de ruimte dan onmiddellijk, ga naar de open lucht en ROEP MEDISCHE HULP IN.

- Laat de motor niet binnen draaien. Zelfs als u ventileert met ventilatoren of open ramen en deuren kan de hoeveelheid koolmonoxide snel oplopen tot gevaarlijke niveaus.
- Laat de motor niet draaien in slecht geventileerde of deels afgesloten ruimtes zoals schuren of garages.
- Laat de motor niet buiten draaien op plaatsen waar de uitlaatgassen in een gebouw kunnen worden getrokken via openingen zoals ramen en deuren.

Beladen

Het monteren van accessoires of het vervoer van bagage kan een negatief effect hebben op de rijstabiliteit en het weggedrag als hierdoor de gewichtsverdeling van de motor verandert. Wees uiterst voorzichtig bij het monteren van accessoires of het beladen van uw motor, om zo mogelijke ongevallen te vermijden. Pas extra op wanneer u op een motor rijdt die beladen is of waaraan accessoires zijn gemonteerd. Hieronder volgen naast de informatie over accessoires enkele richtlijnen voor het beladen van uw motorfiets:

Het totale gewicht van de bestuurder, passagier, accessoires en bagage mag de maximale gewichtslimiet niet overschrijden. **Rijden met een te zwaar belaste machine kan leiden tot een ongeval.**

Maximale belasting:
195 kg (430 lb)

Let op het volgende wanneer u tot deze gewichtslimiet belaaft:

- Het zwaartepunt van bagage en accessoires moet zo laag mogelijk liggen en zo dicht mogelijk bij de motor. Bevestig zware goederen zo dicht mogelijk bij het midden van de machine en verdeel het gewicht zo gelijkmatig mogelijk over beide zijden om onbalans of instabiliteit te minimaliseren.
- Als gewicht gaat schuiven kan zich een plotselinge onbalans voordoen. Controleer voordat u gaat rijden of accessoires en bagage stevig aan de motor zijn bevestigd. Controleer de bevestigingspunten voor accessoires en bagage regelmatig.
- Pas de vering aan de te vervoeren bagage aan (alleen voor modellen met instelbare vering) en controleer de toestand en spanning van uw banden.

- Bevestig nooit omvangrijke of zware goederen aan het stuur, de voorvork of het voorspatbord. Dergelijke voorwerpen, inclusief bagage als slaapzakken, plunjezakken of tenten, kunnen een instabiel weggedrag of een te trage reactie op het stuur veroorzaken.
- **Deze machine is niet ontworpen voor het trekken van een aanhanger of bevestiging van een zijspan.**

Originele Yamaha accessoires

De keuze van accessoires voor uw machine vormt een belangrijke beslissing. Originale Yamaha accessoires, die alleen verkrijgbaar zijn bij de Yamaha dealer, zijn door Yamaha ontwikkeld, getest en goedgekeurd voor gebruik op uw machine. Veel bedrijven die niet zijn gelieerd aan Yamaha produceren onderdelen en accessoires of bieden aanpassingssets voor Yamaha voertuigen. Yamaha kan niet alle producten testen die deze bedrijven produceren. Om die reden kan Yamaha accessoires die niet door Yamaha zijn verkocht of wijzigingen die niet door zijn Yamaha zijn aangeraden niet goedkeuren of aanbevelen, zelfs niet als deze zijn verkocht en geïnstalleerd door een Yamaha dealer.

In de handel verkrijgbare onderdelen, accessoires en aanpassingssets

Hoewel er producten verkrijgbaar zijn die qua ontwerp en kwaliteit sterk lijken op originele Yamaha accessoires, dient u te beseffen dat sommige in de handel verkrijgbare accessoires of aanpassingssets niet geschikt zijn vanwege mogelijke veiligheidsrisico's voor uzelf of anderen. Het monteren van in de handel verkrijgbare producten of het verrichten van aanpassingen die de ontwerp- of bedieningskenmerken van uw machine wijzigen kan het risico op ernstig letsel of overlijden van uzelf of anderen vergroten. U bent verantwoordelijk voor letsel dat voortvloeit uit wijzigingen aan de machine.

Volg bij de montage van accessoires de onderstaande richtlijnen en de richtlijnen die staan vermeld op pagina 1-3.

- Monteer nooit accessoires en vervoer nooit bagage als deze een nadelige invloed hebben op de prestaties van uw motor. Inspecteer het accessoire zorgvuldig alvorens het te gebruiken om te waarborgen dat het de grondspeling of de hellinghoek op geen enkele manier vermindert, de veerweg,

de stuuruitslag of de bediening niet beperkt en geen lampen of reflectors afdekt.

- Accessoires die aan of nabij het stuur of de voorvork zijn gemonteerd zullen mogelijk instabiliteit veroorzaken door een foutieve gewichtsverdeling of door aerodynamische effecten. Accessoires aan het stuur of nabij de voorvork moeten zo licht mogelijk zijn en tot een minimum worden beperkt.
- Omvangrijke accessoires kunnen door hun aerodynamisch effect van invloed zijn op de rijstabiliteit van de motor. De motor kan door rijwind worden opgetild of bij zijwind instabiel worden. Zulke accessoires kunnen ook instabiliteit veroorzaken terwijl u grote voertuigen inhaalt of door deze wordt ingehaald.
- Sommige accessoires dwingen de bestuurder om een andere dan de normale zitpositie in te nemen. Zo'n verkeerde zitpositie beperkt de bewegingsvrijheid van de bestuurder en kan een comfortabele bediening hinderen, zodat we dergelijke accessoires sterk afraden.

- Wees voorzichtig bij het aanbrengen van elektrische accessoires. Als elektrische accessoires de capaciteit van het elektrisch systeem van de motorfiets te boven gaan, kan zich een gevaarlijke elektrische storing voordoen waardoor de verlichting of de motor uitvalt.

In de handel verkrijgbare banden en velgen

De banden en velgen die bij uw motorfiets werden geleverd, zijn ontworpen om de mogelijkheden van de motorfiets te ondersteunen en bieden de beste combinatie van rijprestaties, remvermogen en comfort. Andere banden, velgen, maten of combinaties zijn mogelijk niet geschikt. Zie pagina 6-16 voor de bandenspecificaties en informatie over het onderhouden en vervangen van uw banden.

De motorfiets vervoeren

Volg de onderstaande instructies als u de motorfiets in een ander voertuig wilt vervoeren.

- Verwijder alle loszittende voorwerpen van de motorfiets.
- Controleer de motorfiets op brandstof- of olielekken.

Veiligheidsinformatie

1

- Schakel de versnellingsbak in een versnellingsstand.
- Gebruik geschikte spanbanden om de motorfiets vast te zetten en bevestig deze aan stevige delen van de machine, zoals het frame of de kroonplaat van de voorvork. Bevestig de spanbanden niet aan richtingaanwijzers, stroomlijnpanelen of andere onderdelen die daardoor kunnen breken. Kies de plaats voor de spanbanden zorgvuldig om te voorkomen dat deze tijdens het transport schuurplekken op de lak veroorzaken.
- Zorg dat de vering iets door de spanbanden wordt ingedrukt, zodat de motorfiets tijdens het transport niet overmatig kan stuiteren.

Aanzicht linkerkzijde

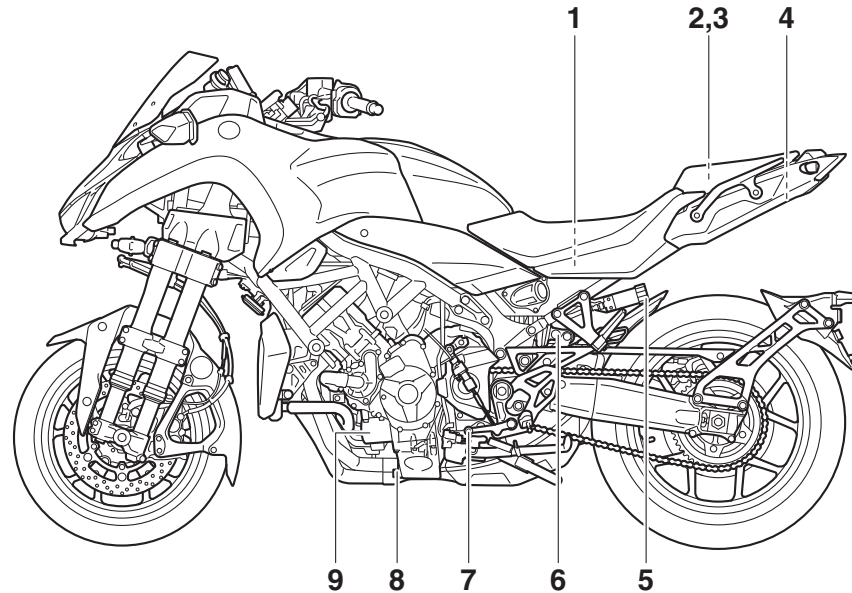

1. Accu (pagina 6-30)

2. Opbergcompartiment (pagina 3-29)

3. Gereedschapset (pagina 6-2)

4. Zadelslot (pagina 3-27)

5. Versteller voor veervoorspanning (pagina 3-31)

6. Versteller voor uitgaande demping (pagina 3-31)

7. Schakelpedaal (pagina 3-18)

8. Olieaftapplug (pagina 6-11)

9. Oliefilterpatroon (pagina 6-11)

Aanzicht rechterzijde

2

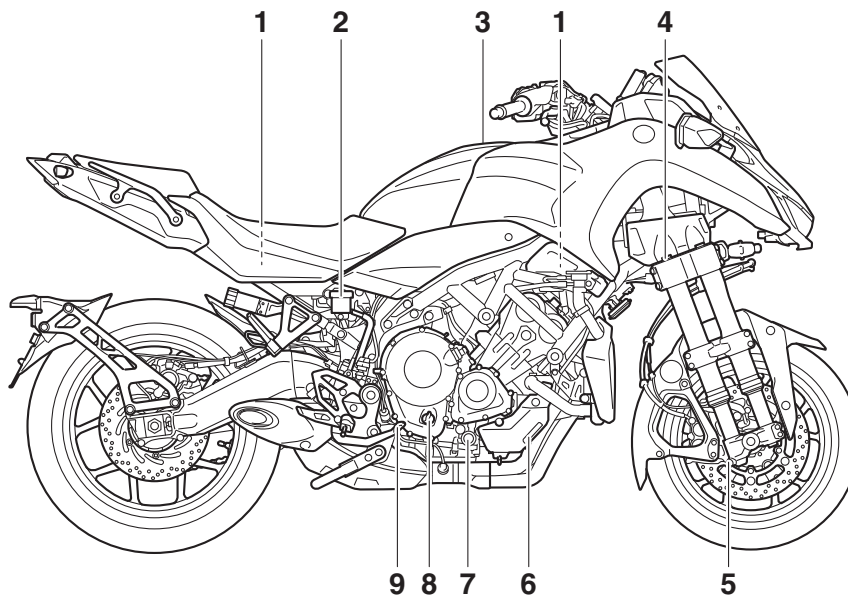

1. Zekeringen (pagina 6-31)

2. Vloeistofreservoir achterrem (pagina 6-22)

3. Tankdop (pagina 3-23)

4. Versteller voor uitgaande demping (pagina 3-29)

5. Versteller voor ingaande demping (pagina 3-29)

6. Koelvloeistofreservoir (pagina 6-14)

7. Kijkglas olieniveau (pagina 6-11)

8. Olivuldop (pagina 6-11)

9. Rempedaal (pagina 3-20)

Bedieningen en instrumenten

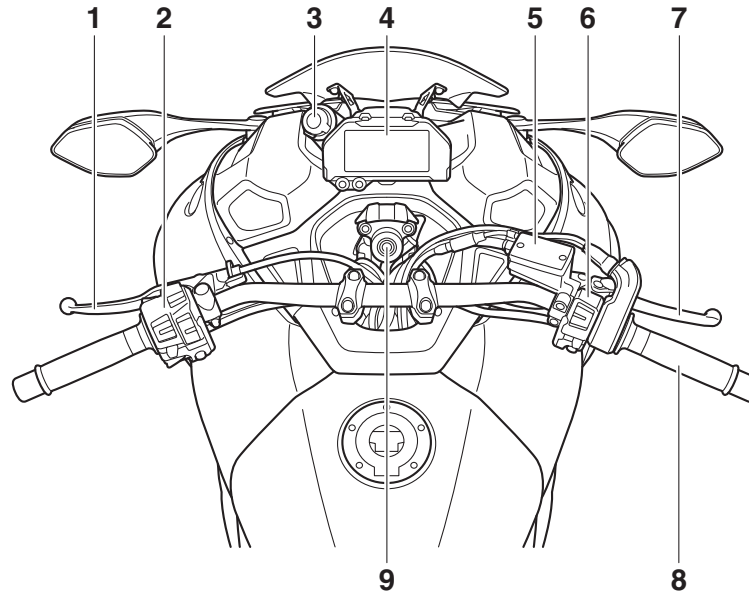

1. Koppelingshendel (pagina 3-18)
2. Schakelaargroep linkerstuurzijde (pagina 3-3)
3. Gelijkstroom aansluitcontact voor accessoires (pagina 3-32)
4. Multifunctionele meter (pagina 3-10)
5. Vloeistofreservoir voorrem (pagina 6-22)
6. Schakelaargroep rechterstuurzijde (pagina 3-3)
7. Remhendel (pagina 3-19)
8. Gasgreep (pagina 6-16)
9. Contactslot/stuurslot (pagina 3-2)

Funcies van instrumenten en bedieningselementen

3

Startblokkeersysteem

DAU10979

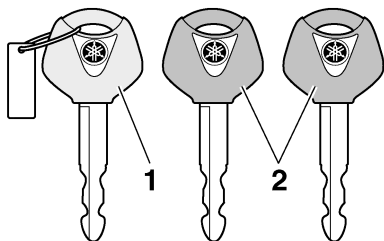

1. Codeersleutel (rood bovendee)
2. Standaard sleutels (zwart bovendee)

Dit voertuig is voorzien van een startblokkeersysteem waarmee diefstal kan worden bemoeilijkt door de codering van de standaard sleutels te wijzigen. Het systeem bestaat uit de volgende onderdelen:

- een codeersleutel
- twee standaard sleutels
- een transponder (in elke sleutel)
- een startblokkeereenheid (op het voertuig)
- een ECU (op het voertuig)
- een controlelampje voor het systeem (pagina 3-7)

Over de sleutels

De sleutel met het rode bovendee wordt gebruikt om de twee standaard sleutels te coderen. Bewaar de codeersleutel op een veilige plaats. Ga als dat nodig is met de machine en alle drie sleutels naar een Yamaha dealer om de sleutels opnieuw te laten coderen.

Gebruik de sleutel met het rode bovendee niet om met het voertuig te rijden. Deze sleutel dient uitsluitend te worden gebruikt voor het opnieuw coderen van de standaard sleutels. Gebruik altijd een standaard sleutel om met het voertuig te rijden.

OPMERKING

- Bewaar de standaard sleutels en de sleutels van andere startblokkeersystemen altijd op een andere plek dan de codeersleutel.
- Houd sleutels van andere startblokkeersystemen altijd uit de buurt van het contactslot, want anders kunnen ze signaalstoring veroorzaken.

DCA11823

LET OP

ZORG DAT U DE CODEERSLEUTEL NIET VERLIEST! NEEM DIRECT CONTACT OP MET UW DEALER ALS U HEM VERLOREN HEBT! Als u de codeersleutel bent verloren, kan de machine nog

worden gestart met de bestaande standaard sleutels. Het is echter niet meer mogelijk om een nieuwe standaard sleutel te registreren. Als alle sleutels zijn verloren of beschadigd, moet het volledige startblokkeersysteem worden vervangen. Ga daarom zorgvuldig met de sleutels om.

- Dompel ze niet onder in water.
- Stel ze niet bloot aan hoge temperaturen.
- Plaats ze niet in de buurt van magneten.
- Plaats ze niet in de buurt van apparaten die elektrische signalen uitzenden.
- Ga er niet ruw mee om.
- Probeer ze niet te slijpen of te wijzigen.
- Probeer ze niet uit elkaar te halen.
- Hang nooit twee sleutels van een startblokkeersysteem aan dezelfde sleutelring.

Functies van instrumenten en bedieningselementen

Contactslot/stuurslot

DAU10474

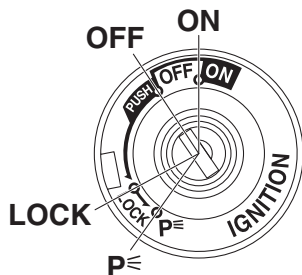

Via het contactslot/stuurslot worden het ontstekingsstelsel en de verlichtingssystèmes bediend en wordt het stuur vergrendeld. De diverse standen worden hierna beschreven.

OPMERKING

Gebruik de standaard sleutel (zwarte greep) voor regelmatig gebruik van de machine. Bewaar de codeersleutel (rode greep) op een veilige plaats en gebruik deze uitsluitend voor hercodering om het risico op verlies te minimaliseren.

ON

Alle elektrische circuits worden voorzien van stroom en de voertuigverlichting wordt ingeschakeld. De motor kan worden gestart. De sleutel kan niet worden uitgenomen.

OPMERKING

- De koplamp(en) gaan branden als de motor wordt gestart.
- Laat om ontladen raken van de accu te voorkomen het contactslot niet ingeschakeld zonder dat de motor draait.

OFF

Alle elektrische systemen zijn uitgeschakeld. De sleutel kan worden uitgenomen.

WAARSCHUWING

Draai nooit de sleutel naar "OFF" of "LOCK" terwijl de machine rijdt. Hierdoor worden de elektrische systemen uitgeschakeld, wat mogelijk kan leiden tot verlies van de controle of een ongeval.

DAU84031

LOCK

Het stuur is vergrendeld en alle elektrische systemen zijn uitgeschakeld. De sleutel kan worden uitgenomen.

Om het stuur te vergrendelen

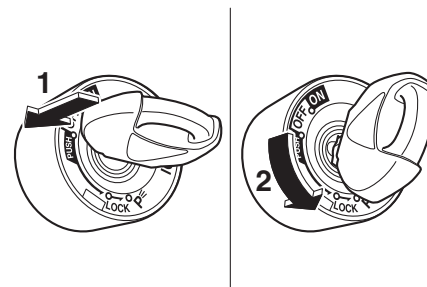

1. Drukken.
2. Draaien.

1. Draai het stuur helemaal naar links.
2. Druk de sleutel in de "OFF"-stand in en draai deze dan naar "LOCK".
3. Neem de sleutel uit.

OPMERKING

Als het stuur niet wordt vergrendeld, probeer het dan iets terug naar rechts te draaien.

3

Funcies van instrumenten en bedieningselementen

Om het stuur te ontgrendelen

3

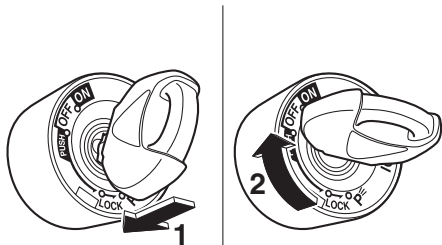

1. Drukken.
2. Draaien.

Druk de sleutel in de stand “LOCK” in en draai deze dan naar “OFF”.

P (Parkeren)

De alarmverlichting kan worden ingeschakeld, maar alle andere elektrische systemen zijn uit. De sleutel kan worden uitgenomen.

Het stuur moet zijn vergrendeld om de sleutel naar “P” te kunnen draaien.

DAU65680

DCA22330

LET OP

Als u de alarmverlichting langdurig laat branden, kan de accu ontladen raken.

Stuurschakelaars

DAU66055

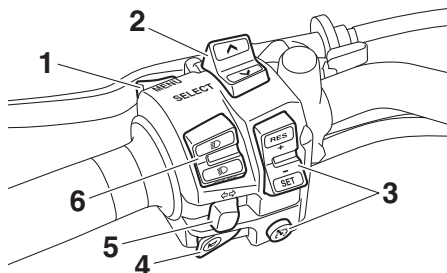

Links



1. “MENU”-schakelaar
2. “SELECT”-schakelaar
3. Cruise-controlschakelaars
4. Claxonschakelaar “”
5. Richtingaanwijzerschakelaar “/”
6. Dimlichtschakelaar/lichtsignaalschakelaar “/”

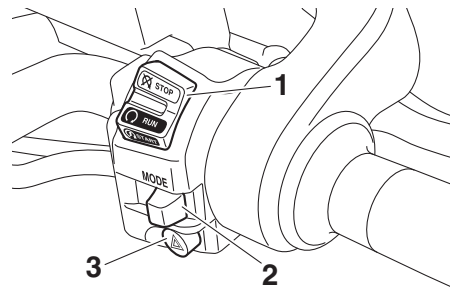

Rechts



1. Stop/Run/Start-schakelaar “/”
2. Rijmodus-schakelaar “MODE”
3. Schakelaar alarmverlichting “”

DAU73921



Dimlichtschakelaar/ lichtsignaalschakelaar “/”

Zet deze schakelaar op “” voor grootlicht en op “” voor dimlicht.

Als u een grootlichtsignaal wilt geven, drukt u op de lichtsignaalzijde “PASS” van de schakelaar terwijl de koplampen op dimlicht staan.

DAU66040

Richtingaanwijzerschakelaar “/”

Druk deze schakelaar naar “” om afslaan naar rechts aan te geven. Druk deze schakelaar naar “” om afslaan naar links aan te geven. Na loslaten keert de schakelaar terug naar de middenstand. Om de rich-

Functies van instrumenten en bedieningselementen

tingaanwijzers uit te schakelen wordt de schakelaar ingedrukt nadat hij is teruggekeerd in de middenstand.



DAU66030

Claxonschakelaar “”

Druk deze schakelaar in om een claxonsignaal te geven.

DAU66060

Stop/Run/Start-schakelaar “”

Om de motor te starten met de startmotor, zet u deze schakelaar op “” en drukt u de schakelaar vervolgens omlaag naar “”.

Zie pagina 5-1 voor startinstructies voordat u de motor start.

Zet deze schakelaar op “” om de motor direct uit te schakelen in een noodgeval, zoals wanneer de machine omslaat of als de gaskabel blijft hangen.

DAU66010

Schakelaar alarmverlichting “”

Met de sleutel in de stand “ON” of “” kan deze schakelaar worden gebruikt voor het inschakelen van de alarmverlichting (gelijktijdig knipperen van alle richtingaanwijzers).

De alarmverlichting wordt gebruikt in een noodgeval of om andere verkeersdeelnemers te waarschuwen als uw machine stilstaat in een mogelijk gevaarlijke verkeerssituatie.

DCA10062

LET OP

Gebruik de alarmverlichting niet gedurende langere tijd als de motor niet draait omdat hierdoor de accu kan ontladen.

DAU84250

Cruise-controlschakelaars

Zie pagina 3-8 voor uitleg over de werking van cruise control.

DAU84520

“MENU”-schakelaar

Deze schakelaar wordt gebruikt om de klok, de displayhelderheid en het schakelampje in te stellen. (Zie pagina 3-10.)

DAU84530

“SELECT”-schakelaar

Deze schakelaar wordt gebruikt om instellingen in de multifunctionele meter te wijzigen. (Zie pagina 3-10.)

Rijmodusschakelaar “MODE”

DAU84260

Zie pagina 3-17 voor uitleg over de rijmodus.

Funcies van instrumenten en bedieningselementen

3

Controlelampjes en waarschuwingslampjes

DAU4939F

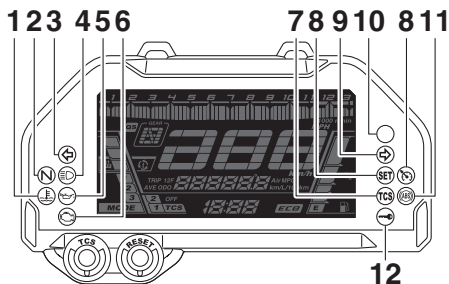

1. Waarschuwing lampje koelvloeistoftemperatuur “”
2. Vrijstandcontrolelampje “N”
3. Controlelampje linker richtingaanwijzers “”
4. Controlelampje grootlicht “”
5. Waarschuwing lampje olieniveau “”
6. Waarschuwing lampje motorstoring “”
7. Controlelampje tractieregeling “TCS”
8. Controlelampjes cruise control “” “SET”
9. Controlelampje rechter richtingaanwijzers “”
10. Schakelcontrolelampje
11. ABS-waarschuwing lampje “”
12. Controlelampje startblokkering “”

Controlelampjes richtingaanwijzers “” en “”

DAU11032

Elk controlelampje gaat knipperen wanneer de bijbehorende richtingaanwijzer knippert.

Vrijstandcontrolelampje “N”

DAU11061

Dit controlelampje brandt terwijl de versnellingsbak in de vrijstand staat.

Controlelampje grootlicht “”

DAU11081

Dit controlelampje brandt terwijl de koplamp is ingeschakeld voor grootlicht.

Waarschuwing lampje olieniveau “”

DAU11259

Dit waarschuwing lampje gaat branden als het motorolieniveau laag is. Vul zo snel mogelijk motorolie bij om schade aan de motor te voorkomen.

Bij een voldoende hoog olieniveau kan het waarschuwing lampje soms toch knipperen bij rijden op een helling of bij plotseling afremmen of optrekken, er is dan echter geen sprake van een storing. Als er een probleem wordt gedetecteerd in het circuit van het waarschuwing lampje olieniveau, knippert het waarschuwing lampje olieniveau herhaaldelijk. Als dit zich voordoet, vraag dan een Yamaha-dealer de machine te controleren.

OPMERKING

Als de machine wordt ingeschakeld, gaat dit lampje enkele seconden branden en gaat het vervolgens weer uit. Als het lampje niet gaat branden of blijft branden terwijl het olieniveau correct is (zie pagina 6-11), laat de machine dan controleren door een Yamaha dealer.

Controlelampjes cruise control “” en “SET”

DAU58402

Deze controlelampjes gaan branden wanneer de cruise control wordt geactiveerd. (Zie pagina 3-8.)

OPMERKING

Als de machine wordt ingeschakeld, moeten deze lampjes enkele seconden oplichten en dan uitgaan. Laat als de lampjes niet oplichten de machine controleren door een Yamaha dealer.

Waarschuwing lampje koelvloeistoftemperatuur “”

DAU11448

Dit waarschuwing lampje gaat branden als de motor oververhit raakt. Zet in zo'n geval de motor onmiddellijk af en geef deze de tijd om af te koelen.

Functies van instrumenten en bedieningselementen

Als de machine wordt ingeschakeld, gaat dit lampje enkele seconden branden en gaat het vervolgens weer uit. Als het lampje niet gaat branden of blijft branden, vraag dan uw Yamaha dealer om de machine te controleren.

OPMERKING

- Bij machines met een of meer radiatorkoelvinnen schakelt de radiatorkoelvin automatisch in of uit op basis van de koelvloeistoftemperatuur.
- Als de motor oververhit raakt, staan op pagina 6-36 nadere instructies vermeld.

DCA10022

LET OP

Laat de motor niet draaien terwijl deze oververhit is.

DAU79310

Waarschuwinglampje motorstoring

“”

Dit waarschuwinglampje gaat branden als een storing wordt gedetecteerd in de motor. Vraag in dat geval een Yamaha dealer het boorddiagnosesysteem te controleren.

Het elektrische circuit van het waarschuwinglampje kan worden gecontroleerd door de machinevoeding in te schakelen. Het waarschuwinglampje moet enkele seconden oplichten en dan uitgaan.

Als het waarschuwinglampje helemaal niet gaat branden, of permanent aan blijft, laat de machine dan nakijken door een Yamaha dealer.

DAU69892

ABS-waarschuwinglampje “”

Dit waarschuwinglampje gaat branden als de machine wordt ingeschakeld, en gaat uit als u begint te rijden. Als het waarschuwinglampje tijdens het rijden gaat branden, werkt het ABS-systeem mogelijk niet goed. (Zie pagina 3-20.)

OPMERKING

Als het lampje helemaal niet gaat branden of blijft branden bij een snelheid boven 10 km/h (6 mi/h), vraag dan uw Yamaha dealer om de machine te controleren.

DWA16041

WAARSCHUWING

Als het ABS-waarschuwinglampje niet uitgaat zodra met een snelheid van 10 km/h (6 mi/h) of hoger wordt gereden, of als het waarschuwinglampje tijdens het rijden gaat branden of knipperen,

keert het remsysteem terug naar conventioneel remmen. Als een van de bovenstaande gevallen zich voordoet, of als het waarschuwinglampje helemaal niet gaat branden, rij dan extra voorzichtig om te voorkomen dat de remmen in noodsituaties blokkeren. Laat het remsysteem en de elektrische circuits zo snel mogelijk door een Yamaha dealer controleren.

DAU73272

Controlelampje tractieregeling “TCS”

Tijdens normaal gebruik is dit controlelampje uit. Als de tractieregeling wordt geactiveerd, gaat dit controlelampje een paar seconden knipperen en vervolgens weer uit.

Als de tractieregeling wordt uitgeschakeld, gaat dit controlelampje branden.

Als de tractieregeling tijdens het rijden wordt uitgeschakeld, of als er een probleem wordt gedetecteerd in de tractieregeling, gaan dit controlelampje en het waarschuwinglampje motorstoring branden. (Zie pagina 3-21 voor uitleg over de werking van de tractieregeling.)

Funcies van instrumenten en bedieningselementen

3

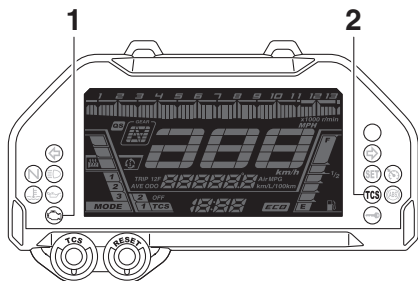

1. Waarschuwingslampje motorstoring “

DAU74091

Schakelcontrolelampje

Dit controlelampje kan zo worden ingesteld dat het bij geselecteerde motortoerentallen aan- of uitgaat. (Zie pagina 3-16.)

OPMERKING

Als de machine wordt ingeschakeld, moet dit lampje enkele seconden oplichten en dan uitgaan. Als het lampje niet gaat branden of blijft branden, vraag dan uw Yamaha dealer om de machine te controleren.

DAU73120

Controlelampje startblokkering “ Als de sleutel naar “OFF” wordt gedraaid, begint het controlelampje na 30 seconden continu te knipperen om aan te geven dat het startblokkeersysteem is ingeschakeld.

Het controlelampje stopt na 24 uur met knipperen, maar het startblokkeersysteem blijft ingeschakeld.

Het elektrisch circuit voor het controlelampje kan worden gecontroleerd door de sleutel naar “ON” te draaien. Het controlelampje moet enkele seconden oplichten en dan uitgaan.

Als het controlelampje niet gaat branden wanneer de sleutel naar “ON” wordt gedraaid, blijft branden of in een patroon knippert, laat de machine dan nazien door een Yamaha dealer. (Als er een probleem wordt gedetecteerd in het startblokkeersysteem, gaat het controlelampje startblokkering in een patroon knipperen.)

OPMERKING

Als het controlelampje startblokkering knippert in het patroon 5 keer langzaam gevolgd door 2 keer snel, betreft dit mogelijk een storing in het transpondersignaal. Als deze fout zich voordoet, probeer dan het volgende.

1. Houd andere startblokkeersleutels uit de buurt van het contactslot. Andere startblokkeersleutels kunnen signaalstoring veroorzaken, waardoor de motor weigert te starten.
2. Start de motor met behulp van de co-deersleutel.
3. Als de motor start, zet deze dan weer uit en probeer hem opnieuw te starten met de standaard sleutels.
4. Als de motor niet kan worden gestart met een of beide standaard sleutels, breng dan de machine en alle 3 sleutels naar een Yamaha dealer en laat de standaard sleutels opnieuw coderen.

Functies van instrumenten en bedieningselementen

Cruise control

Dit model is uitgerust met cruise control, dat een ingestelde kruissnelheid handhaaft. De cruise control werkt alleen bij het rijden in de 4e, 5e of 6e versnelling met snelheden tussen ongeveer 50 km/h (31 mi/h) en 160 km/h (100 mi/h).

DAU84291

DWA16341

WAARSCHUWING

- **Onjuist gebruik van de cruise control kan leiden tot verlies van de controle over de machine met mogelijk een ongeval tot gevolg. Gebruik geen cruise control in druk verkeer, slechte weersomstandigheden of op bochtige, gladde, heuvelachtige of slechte wegen of grindwegen.**
- **Wanneer u heuvelopwaarts of heuvelafwaarts rijdt, kan de cruise control de ingestelde kruissnelheid mogelijk niet aanhouden.**
- **Wanneer u de cruise control niet gebruikt, moet u deze uitschakelen om te voorkomen dat u deze per ongeluk inschakelt. Controleer of het controlelampje voor cruise control “” uit is.**

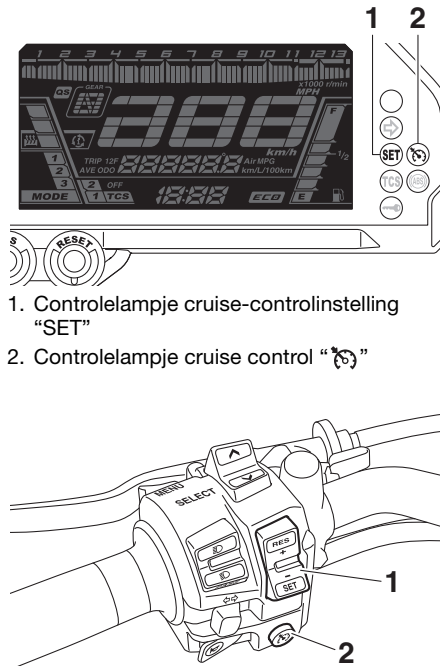

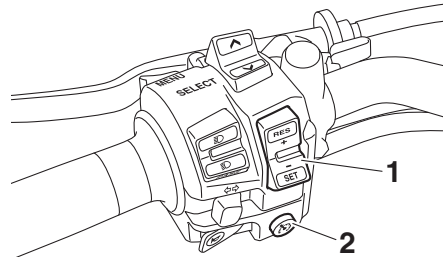

1. Controlelampje cruise-controlinstelling “SET”
2. Controlelampje cruise control “”





1. Instelschakelaar cruise control “RES+/SET-”
2. Aan-uitschakelaar cruise control “”

Cruise control activeren en instellen

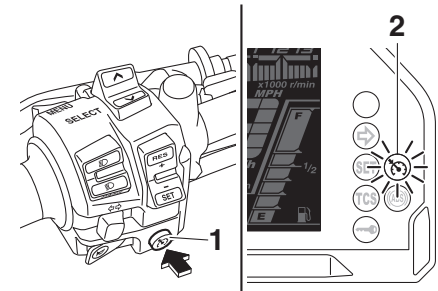
1. Druk op de aan-uitschakelaar van de cruise control “” links op het stuur. Het controlelampje van de cruise control “” gaat branden.



1. Aan-uitschakelaar cruise control “”
 2. Controlelampje cruise control “”
2. Druk op de “SET-”-zijde van de instelschakelaar voor cruise control om de huidige rijksnelheid wordt ingesteld als de kruissnelheid. Het controlelampje voor de cruise-controlinstelling “SET” gaat aan.

3

Funcies van instrumenten en bedieningselementen

3

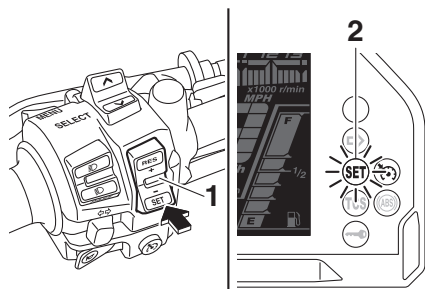

1. Instelschakelaar cruise control "RES+/SET-"
2. Controlelampje cruise-controlinstelling "SET"

De ingestelde kruissnelheid aanpassen

Terwijl de cruise control in werking is, drukt u op de "RES+"-zijde van de instelschakelaar voor cruise control om de ingestelde kruissnelheid te verhogen of op de "SET"-zijde om de ingestelde kruissnelheid te verlagen.

OPMERKING

Wanneer u de instelschakelaar eenmaal indrukt, wordt de snelheid in stappen van ongeveer 2.0 km/h (1.2 mi/h) verhoogd. Wanneer u de "RES+"- of "SET"-zijde van de instelschakelaar voor cruise control in-

gedrukt houdt, wordt de snelheid continu verhoogd of verlaagd totdat u de schakelaar weer loslaat.

U kunt de rijsnelheid ook handmatig verhogen met de gasgreep. Nadat u gas hebt gegeven, kunt u een nieuwe kruissnelheid instellen door op de "SET-"-zijde van de instelschakelaar te drukken. Als u geen nieuwe kruissnelheid instelt en gas terugneemt, remt de machine af tot de eerder ingestelde kruissnelheid.

Cruise control uitschakelen

Voer een van de volgende handelingen uit om de ingestelde kruissnelheid te annuleren. Het controlelampje "SET" gaat uit.

- Draai de gasgreep voorbij de gesloten stand in de deceleratierichting.

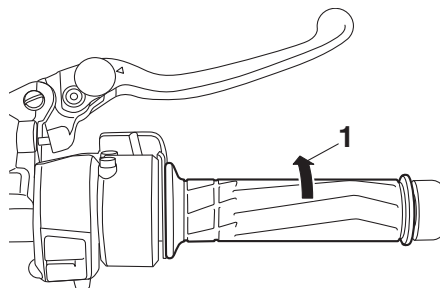

1. Deceleratierichting

- Bekrachtig de voor- of achterrem.

- Trek de koppelingshendel in.
- Bedien het schakelpedaal.

Druk op de aan-uitschakelaar om de cruise control uit te zetten. Het controlelampje "SET" en controlelampje "SET" gaan uit.

OPMERKING

De rijsnelheid gaat dalen zodra cruise control wordt uitgeschakeld, als tenminste niet aan de gasgreep wordt gedraaid.

De hervattingsfunctie gebruiken

Druk op de "RES+"-zijde van de instelschakelaar voor cruise control om de cruise control opnieuw te activeren. De rijsnelheid keert dan terug naar de eerder ingestelde kruissnelheid. Het controlelampje "SET" gaat aan.

DWA16351

WAARSCHUWING

Het is gevaarlijk de hervattingsfunctie te gebruiken wanneer de eerder ingestelde kruissnelheid te hoog is voor de huidige omstandigheden.

OPMERKING

Wanneer u op de aan-uitschakelaar drukt terwijl de cruise control in werking is, wordt de cruise control volledig uitgeschakeld en

wordt de eerder ingestelde kruissnelheid gewist. U kunt de hervattingsfunctie pas weer gebruiken nadat u een nieuwe kruissnelheid hebt ingesteld.

Automatische uitschakeling van cruise control

De cruise control voor dit model wordt elektronisch geregeld en is gekoppeld aan de andere regelsystemen. De cruise control wordt onder de volgende omstandigheden automatisch uitgeschakeld:

- De cruise control kan de ingestelde kruissnelheid niet aanhouden.
- Er is een wielslip of wielspin gedetecteerd. (Als de tractieregeling niet is uitgeschakeld, werkt de tractieregeling nog.)
- De startschakelaar/noodstop-schakelaar wordt in de stand “” gezet.
- De motor slaat af.
- De zijstandaard wordt omlaag gezet.

Als u rijdt met een ingestelde kruissnelheid en de cruise control onder de bovenstaande omstandigheden wordt uitgeschakeld, gaat het controlelampje “” uit en knippert het controlelampje “SET” gedurende 4 seconden, waarna het uitgaat.

Als u niet rijdt met een ingestelde kruissnelheid en de startschakelaar/noodstop-schakelaar in de stand “” wordt gezet, de

motor afslaat of de zijstandaard omlaag wordt gezet, gaat het controlelampje “” uit (het controlelampje “SET” knippert niet). Als de cruise control automatisch wordt uitgeschakeld, moet u stoppen en controleren of de machine in goede staat verkeert.

Voordat u de cruise control opnieuw gebruikt, moet u deze inschakelen met de aan-uitschakelaar.

OPMERKING

In bepaalde gevallen kan de cruise control de ingestelde kruissnelheid mogelijk niet aanhouden wanneer u heuvelopwaarts of heuvelafwaarts rijdt met de machine.

- Wanneer u heuvelopwaarts rijdt met de machine, kan de werkelijke rijsnelheid lager worden dan de ingestelde kruissnelheid. Als dit gebeurt, accelereert u met de gasgreep tot de gewenste rijsnelheid.
- Wanneer u heuvelafwaarts rijdt met de machine, kan de werkelijke rijsnelheid hoger worden dan de ingestelde kruissnelheid. Als dit gebeurt, kunt u de instelschakelaar niet gebruiken om de ingestelde kruissnelheid aan te passen. Als u de rijsnelheid wilt verlagen, gebruikt u de remmen. Wanneer u de remmen gebruikt, wordt de cruise control uitgeschakeld.

Multifunctionele meter

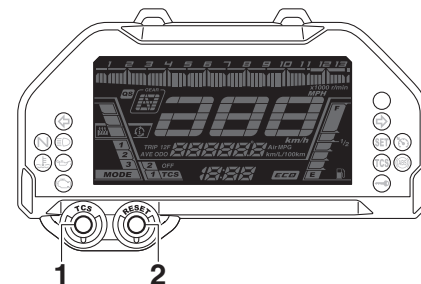

1. “TCS”-toets
2. “RESET”-toets

Functies van instrumenten en bedieningselementen

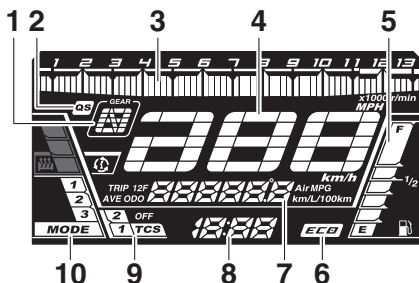

1. Aanduiding ingeschakelde versnelling
2. QS-indicator
3. Toerenteller
4. Snelheidsmeter
5. Brandstofniveaumeter
6. Eco-controlelampje "ECO"
7. Multifunctioneel display
8. Klok
9. TCS-weergave
10. Rijmodusweergave

DWA12423

WAARSCHUWING

Zorg dat de machine stilstaat voordat u wijzigingen in de instellingen van de multifunctionele meter gaat aanbrengen. Het aanbrengen van wijzigingen tijdens het rijden kan u afleiden en vergroot het risico op een ongeval.

De multifunctionele meter biedt de volgende voorzieningen:

- snelheidsmeter
- toerenteller
- klok
- brandstofniveaumeter
- eco-controlelampje
- aanduiding ingeschakelde versnelling
- rijmodusweergave
- TCS-weergave
- QS-indicator
- multifunctioneel display
- regelmodus van helderheid en schakellampje

OPMERKING

- De multifunctionele meter kan worden ingesteld op kilometers of mijlen. Stel om te wisselen tussen kilometers en mijlen de multifunctionele meter in op de kilometerteller en houd dan de "RESET"-toets een seconde lang ingedrukt.
-  werkt niet.

Snelheidsmeter

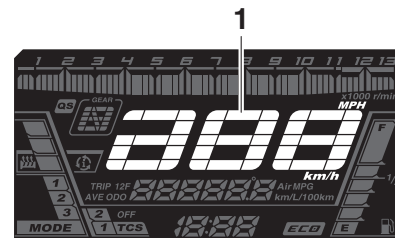

1. Snelheidsmeter

De snelheidsmeter toont de rijsnelheid.

Toerenteller

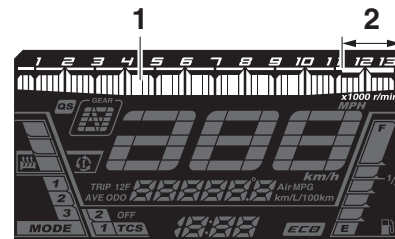

1. Toerenteller
2. Rode zone toerenteller

De toerenteller toont het motortoerental.

Funcies van instrumenten en bedieningselementen

DCA10032

LET OP

Laat de motor niet draaien terwijl de toerenteller in de rode zone wijst.

Rode zone: 11200 tpm en hoger

Klok

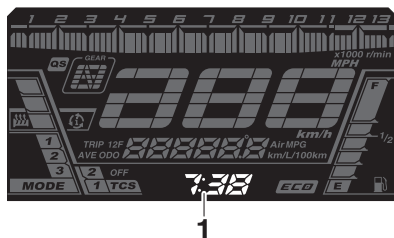

1. Klok

De klok maakt gebruik van een 12-uursysteem.

De klok instellen

1. Schakel de machine in.
2. Houd de “MENU”-schakelaar een seconde lang ingedrukt en de urenaanduiding zal gaan knipperen.
3. Druk de “SELECT”-schakelaar omhoog of omlaag om de uren in te stellen.

4. Druk op de “MENU”-schakelaar en de minutenaanduiding zal gaan knipperen.
5. Druk de “SELECT”-schakelaar omhoog of omlaag om de minuten in te stellen.
6. Druk op de “MENU”-schakelaar om de klok aan te zetten.

Brandstofniveaumeter

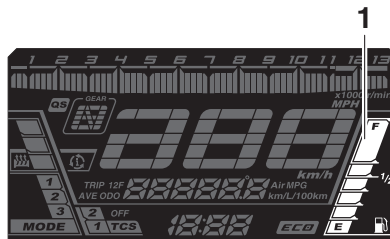

1. Brandstofniveaumeter

De brandstofniveaumeter geeft aan hoeveel brandstof in de tank aanwezig is. De displaysegmenten van de brandstofniveaumeter verdwijnen van “F” (vol) naar “E” (leeg) naarmate het brandstofniveau verder daalt. Als het laatste segment begint te knipperen, is er nog ca. 4.0 L (1.06 US gal, 0.88 Imp.gal) brandstof over. Vul zo snel mogelijk brandstof bij.

OPMERKING

Als er een probleem wordt gedetecteerd in het elektrische circuit, gaan de segmenten van de brandstofniveaumeter knipperen. Als dit zich voordoet, vraag dan een Yamaha-dealer de machine te controleren.

Eco-controlelampje

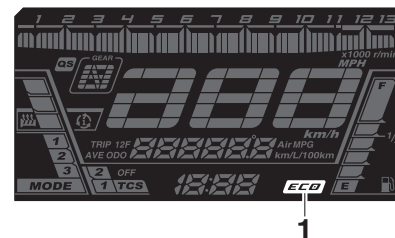

1. Eco-controlelampje “ECO”

Dit controlelampje gaat aan wanneer de machine wordt gebruikt op een milieuvriendelijke, energiezuinige manier. Het controlelampje gaat uit als u de machine stopt.

OPMERKING

Hierna volgen enkele tips om het brandstofverbruik te verlagen:

- Voer het motortoerental tijdens accelereren niet te hoog op.
- Rijd met een constante snelheid.

Funcies van instrumenten en bedieningselementen

- Selecteer de versnelling die geschikt is voor de snelheid van de machine.

Aanduiding ingeschakelde versnelling

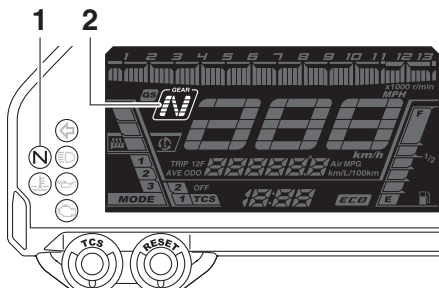

1. Vrijstandcontrolelampje “N”
2. Aanduiding ingeschakelde versnelling

Deze aanduiding geeft aan welke versnelling is ingeschakeld. De vrijstand wordt aangegeven door “N” en het vrijstandcontrolelampje.

Rijmodusweergave

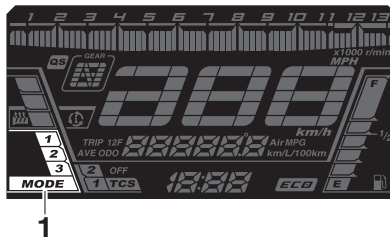

1. Rijmodusweergave

Deze weergave geeft aan welke rijmodus is geselecteerd: “1”, “2” of “3”. Zie pagina 3-17 voor meer informatie over de modi en hoe u deze kunt selecteren.

TCS-weergave

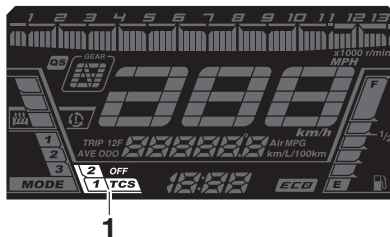

1. TCS-weergave

Deze weergave geeft aan welke instelling van de tractieregeling is geselecteerd: “1”, “2” of “OFF”. Zie voor meer informatie over de TCS-instellingen en hoe u deze kunt selecteren pagina 3-21.

QS-indicator

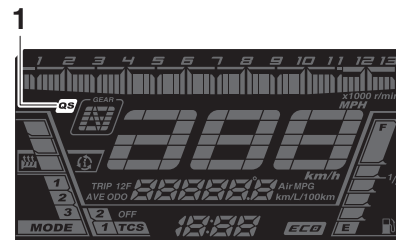

1. QS-indicator

Deze indicator gaat branden als het snel-schakelsysteem (pagina 3-19) wordt ingeschakeld.

Functies van instrumenten en bedieningselementen

Multifunctioneel display

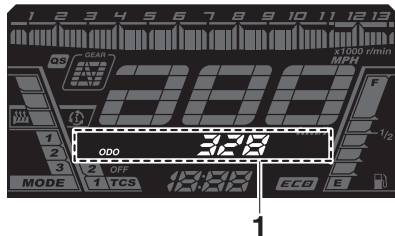

1. Multifunctioneel display

Het multifunctionele display toont de volgende voorzieningen:

- kilometerteller (ODO)
- twee rittellers (TRIP 1 en TRIP 2)
- een brandstofreserve-rittelter (TRIP F)
- huidig brandstofverbruik
- gemiddeld brandstofverbruik
- koelvloeistoftemperatuur
- luchttemperatuur

OPMERKING

- De kilometerteller wordt vergrendeld bij 999999.
- De rittellers worden teruggesteld en gaan door met tellen nadat 9999.9 is bereikt.

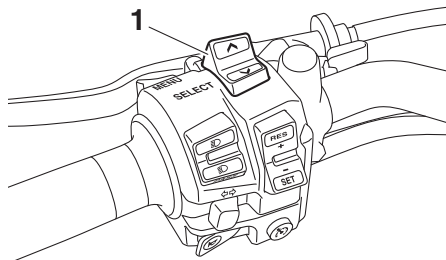

1. "SELECT"-schakelaar

Druk op de "SELECT"-schakelaar om te wisselen tussen de kilometertellerweergave "ODO", de rittellers "TRIP 1" en "TRIP 2", de weergave van het huidige brandstofverbruik "km/L", "L/100 km" of "MPG" en de weergave van het gemiddelde brandstofverbruik "AVE --.- km/L", "AVE --.- L/100 km" of "AVE --.- MPG", koelvloeistoftemperatuur "°C" en luchttemperatuur "°C Air". Als op "▲" wordt gedrukt, wisselt de weergave in de onderstaande volgorde.

ODO → TRIP 1 → TRIP 2 → km/L, L/100 km of MPG → AVE --.- km/L, AVE --.- L/100 km of AVE --.- MPG → °C (koelvloeistof) → °C Air → ODO

Als het laatste segment van de brandstofniveaumeter begint te knippen, wisselt de weergave naar de brandstofreserve-rittelter "TRIP F" en wordt de afgelegde afstand vanaf dat punt aangegeven. Druk in dat geval op "▲" om de weergave te wisselen in de onderstaande volgorde.

TRIP F → km/L, L/100 km of MPG → AVE --.- km/L, AVE --.- L/100 km of AVE --.- MPG → °C (koelvloeistof) → °C Air → ODO → TRIP 1 → TRIP 2 → TRIP F

OPMERKING

- Druk op "▼" om de weergave in de omgekeerde volgorde te wisselen.
- Houd de "RESET"-toets een seconde lang ingedrukt om een rittelter terug te stellen.
- U kunt de brandstofreserve-rittelter handmatig terugstellen, maar deze wordt ook automatisch teruggesteld zodra u na het tanken ca. 5 km (3 mi) hebt gereden.

Funcies van instrumenten en bedieningselementen

Huidig brandstofverbruik

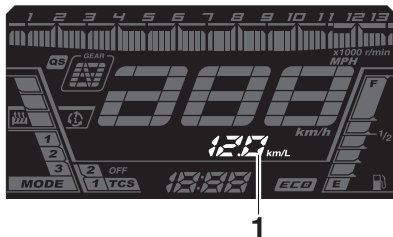

1. Weergave huidig brandstofverbruik

De weergave van het huidige brandstofverbruik kan worden ingesteld op “km/L”, “L/100 km” of “MPG”.

- “km/L”: de afstand die kan worden afgelegd op 1.0 L brandstof
- “L/100 km”: de hoeveelheid brandstof die nodig is om 100 km af te leggen
- “MPG”: de afstand die kan worden afgelegd op 1.0 Imp.gal brandstof

OPMERKING

- Houd om te wisselen tussen “km/L”, “L/100 km” en “MPG” de “RESET”-toets een seconde lang ingedrukt.
- Bij snelheden onder 10 km/h (6 mi/h) wordt “- -,-” weergegeven.

Gemiddeld brandstofverbruik

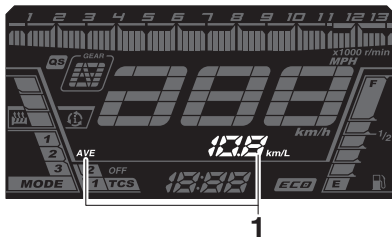

1. Weergave gemiddeld brandstofverbruik

De weergave van het gemiddelde brandstofverbruik kan worden ingesteld op “AVE --,- km/L”, “AVE --,- L/100 km” of “AVE --,- MPG”.

- “AVE --,- km/L”: de gemiddelde afstand die kan worden afgelegd op 1.0 L brandstof
- “AVE --,- L/100 km”: de gemiddelde hoeveelheid brandstof die nodig is om 100 km af te leggen
- “AVE --,- MPG”: de gemiddelde afstand die kan worden afgelegd op 1.0 Imp.gal brandstof

OPMERKING

- Om de weergave van het gemiddelde brandstofverbruik terug te stellen, houdt u de “RESET”-toets een seconde lang ingedrukt.

- Na terugstellen wordt “- -,-” weergegeven totdat voldoende afstand met de machine is afgelegd.
- In deze modus kunnen de weergave-eenheden niet worden gewisseld tussen “km/L”, “L/100 km” en “MPG”; wissel eerst naar de weergave van het huidige brandstofverbruik.

Koelvloeistoftemperatuur

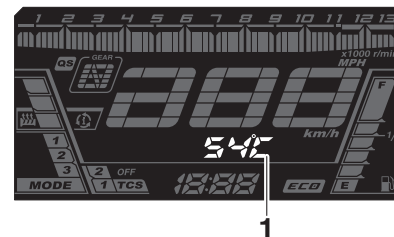

1. Weergave koelvloeistoftemperatuur

De motorkoelvloeistoftemperatuur wordt van 40 °C tot 124 °C weergegeven in stappen van 1 °C.

Als de melding “Hi” knippert, stop dan de machine, stop vervolgens de motor en laat deze afkoelen. (Zie pagina 6-36.)

Functies van instrumenten en bedieningselementen

OPMERKING

- Als de koelvloeistoftemperatuur lager is dan 40 °C, wordt “Lo” weergegeven.
- De koelvloeistoftemperatuur is afhankelijk van de weersomstandigheden en de motorbelasting.

Luchttemperatuur

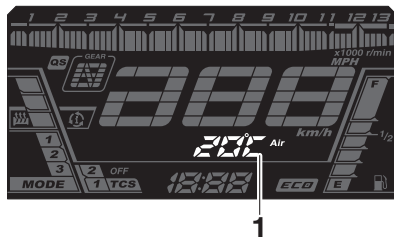

1. Luchttemperatuurweergave

De temperatuur van de lucht die het luchtinlaatsysteem wordt binnengezogen wordt van -9 °C tot 50 °C weergegeven in stappen van 1 °C.

OPMERKING

- Ook als de luchttemperatuur lager dan -9 °C is, wordt -9 °C weergegeven.

- De weergegeven temperatuur kan afwijken van de werkelijke omgevingstemperatuur.

Regelmodus van helderheid en schakellampje

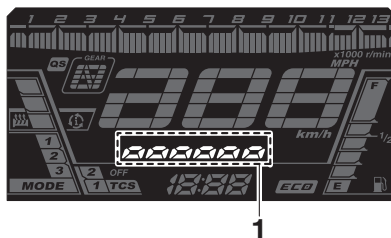

1. Weergave helderheidsniveau

Deze instelfunctie schakelt door vijf regel-functies heen in de onderstaande volgorde.

- Displayhelderheid
- Schakellampje aan / knipperen / uit
- Toerental schakellampje aan
- Toerental schakellampje uit
- Helderheid van schakellampje

OPMERKING

De weergave van het helderheidsniveau toont het geselecteerde helderheidsniveau.

De displayhelderheid instellen

1. Draai de sleutel naar “OFF”.
2. Houd de “MENU”-schakelaar ingedrukt.
3. Draai de sleutel naar “ON”, wacht vijf seconden en laat dan de “MENU”-schakelaar los.
4. Druk de “SELECT”-schakelaar omhoog of omlaag om het gewenste helderheidsniveau te selecteren.
5. Druk op de “MENU”-schakelaar om het geselecteerde helderheidsniveau te bevestigen. De regelmodus gaat over naar de instelfunctie voor schakellampje aan / knipperen / uit.

Schakellampje aan / knipperen / uit instellen

1. Druk de “SELECT”-schakelaar omhoog of omlaag om een van de volgende stijlen in te stellen:
 - Aan: het schakellampje gaat branden als het ingestelde motortoerental wordt bereikt. Deze instelling is geselecteerd wanneer het controlelampje doorlopend brandt.
 - Knipperen: het schakellampje gaat knipperen als het ingestelde motortoerental wordt bereikt.

Funcities van instrumenten en bedieningselementen

Deze instelling is geselecteerd wanneer het controlelampje vier keer per seconde knippert.

- Uit: het schakellampje is gedeactiveerd. Deze instelling is geselecteerd wanneer het controlelampje één keer per twee seconden knippert.

2. Druk op de “MENU”-schakelaar om de selectie te bevestigen. De regelmodus gaat over naar de functie toerental voor activering van het schakellampje.

Het toerental voor activering van het schakellampje instellen

Het schakellampje kan worden ingesteld tussen 6000 tpm en 12000 tpm in stappen van 200 tpm.

1. Druk de “SELECT”-schakelaar omhoog of omlaag om het motortoerental in te stellen waarbij u het controlelampje wilt laten activeren.
2. Druk op de “MENU”-schakelaar om het geselecteerde motortoerental te bevestigen. De regelmodus gaat over naar de functie toerental voor deactivering van het schakellampje.

Het toerental voor deactivering van het schakellampje instellen

Het schakellampje kan worden ingesteld tussen 6000 tpm en 12000 tpm in stappen van 200 tpm. Denk eraan dat het deactiveringspunt op een hoger toerental moet worden ingesteld dan het activeringspunt, anders zal het schakellampje niet gaan branden.

1. Druk de “SELECT”-schakelaar omhoog of omlaag om het motortoerental in te stellen waarbij u het controlelampje wilt laten deactiveren.
2. Druk op de “MENU”-schakelaar om het geselecteerde motortoerental te bevestigen. De regelmodus gaat over naar de functie helderheid van het schakellampje.

De helderheid van het schakellampje instellen

1. Druk de “SELECT”-schakelaar omhoog of omlaag om het gewenste helderheidsniveau van het schakellampje te selecteren.
2. Druk op de “MENU”-schakelaar om het geselecteerde helderheidsniveau te bevestigen en de regelmodus te verlaten.

DAU84550

D-mode (rijmodus)

D-mode is een elektronisch geregeld motorprestatiesysteem.

DWA18440

WAARSCHUWING

Wijzig de rijmodus niet tijdens het rijden.

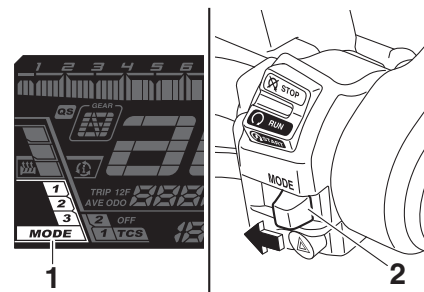

1. Rijmodusweergave
2. Rijmodusschakelaar “MODE”

Druk met de gasgreep gesloten op de rijmodusschakelaar “MODE” om de rijmodus te wijzigen.

MODE 3

Deze modus biedt een wat minder scherpe respons in vergelijking met MODE 2 voor rijsituaties die om een sensitieve gasrespons vragen.

Functies van instrumenten en bedieningselementen

MODE 2

Deze modus is geschikt voor uiteenlopende rijomstandigheden.

Deze modus biedt een soepel en sportief rijgedrag van het lage- tot het hogetoerenbereik.

MODE 1

Deze modus biedt een sportievere motorrespons in het lage- en middelhogetoerenbereik in vergelijking met MODE 2.

OPMERKING

De huidige rijmodus wordt opgeslagen wanneer de machine wordt uitgeschakeld.

Koppelingshendel

DAU12822

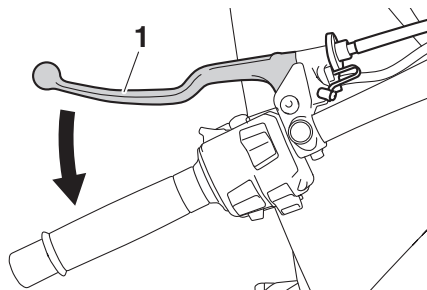

1. Koppelingshendel

De koppelingshendel bevindt zich aan de linkerkant van het stuur. Trek de hendel naar het stuur toe om de koppeling te ontkoppelen. Laat de hendel los om de koppeling te laten aangrijpen. Voor een soepele werking van de koppeling moet de hendel snel ingetrokken worden en langzaam worden losgelaten.

De koppelingshendel is voorzien van een sperschakelaar die deel uitmaakt van het startspersysteem. (Zie pagina 3-34.)

Schakelpedaal

DAU84321

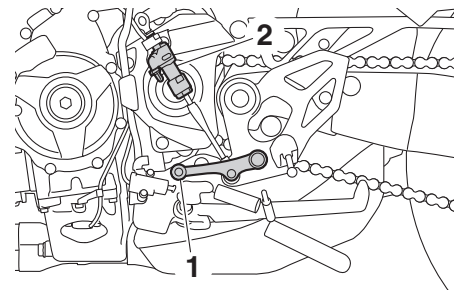

1. Schakelpedaal
2. Schakelschakelaar

Het schakelpedaal bevindt zich aan de linkerkant van de motor. Beweeg het schakelpedaal omhoog om te schakelen naar een hogere versnelling. Beweeg het schakelpedaal omlaag om te schakelen naar een lagere versnelling. (Zie pagina 5-2.)

OPMERKING

Als het snelschakelsysteem is ingeschakeld, detecteert de schakelschakelaar de beweging van het schakelpedaal en kan worden opgeschakeld zonder de koppelingshendel te bedienen.

Functies van instrumenten en bedieningselementen

DAU84560

Snelschakelsysteem

Het snelschakelsysteem (QS) maakt bij volgas elektronisch ondersteund opschakelen zonder koppelingshendel mogelijk. Als de schakelschakelaar beweging van het schakelpedaal detecteert, worden het motorvermogen en aandrijfkoppel tijdelijk aangepast om het opschakelen mogelijk te maken.

3

OPMERKING

- QS werkt bij snelheden van minimaal 20 km/h (12 mi/h) met een motortoeental van 4000 tpm of hoger en alleen bij optrekken.
- QS werkt niet als de koppelingshendel wordt ingetrokken.

Om het systeem uit te schakelen

1. Zet het contact uit.
2. Beweeg het schakelpedaal omhoog zodat de schakelstang gedeeltelijk in de schakelschakelaar wordt getrokken, en houd het pedaal in die positie vast.

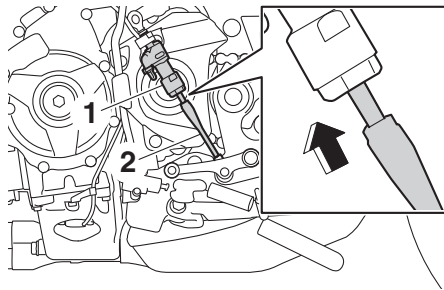

1. Schakelschakelaar
2. Stang

3. Zet het contact aan en laat het schakelpedaal na 10 seconden los.
4. “**QS**” zal verdwijnen.

OPMERKING

Voer dezelfde procedure uit om het snelschakelsysteem in te schakelen.

DAU26826

Remhendel

De remhendel bevindt zich aan de rechterzijde van het stuur. Trek de hendel naar de gasgreep toe om de voorrem te bekrachtigen.

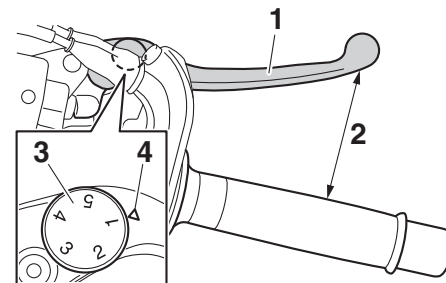

1. Remhendel
2. Afstand
3. Stelwiel afstelpositie remhendel
4. Referentiemerkteken

De remhendel is voorzien van een stelwiel voor de positie van de remhendel. Om de afstand tussen de remhendel en de gasgreep af te stellen, trekt u de remhendel iets van de gasgreep af en draait u het stelwiel. Zorg dat het nummer van de instelling op het stelwiel is uitgelijnd met het merkteken op de remhendel.

Rempedaal

DAU12944

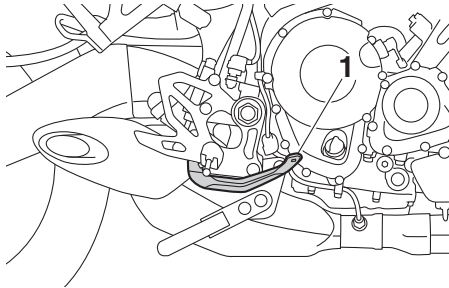

1. Rempedaal

Het rempedaal bevindt zich aan de rechterzijde van de motorfiets. Trap op het rempedaal om de achterrem te bekrachtigen.

ABS

De anti-blokkeervoorziening remsysteem (ABS) regelt de voor- en achterremmen onafhankelijk van elkaar.

DAU84570

DWA16051

⚠ WAARSCHUWING

Houd altijd een veilige afstand tot voorliggers, zelfs als uw voertuig is uitgerust met ABS.

- **Het ABS-systeem functioneert het effectiefst over lange remwegen.**
- **Op bepaalde oppervlakken, zoals slechte wegen of grindwegen, kan de remafstand met het ABS-systeem langer zijn dan zonder ABS-systeem.**

Bediening van de remmen

Bedien de remhendel en het rempedaal net zoals u bij conventionele remmen zou doen. Als wielslip wordt gedetecteerd, wordt het ABS ingeschakeld. Er kan dan een pulsatie voelbaar zijn in de remhendel of het rempedaal. Ga door met het bekrachtigen van de remmen en laat het ABS zijn werk doen. Ga niet 'pompnd' remmen, hierdoor zal de remeffectiviteit afnemen.

- Het ABS voert een zelfcontrole uit wanneer u na het starten van de motor wegrijdt. Tijdens de controle kan een klikgeluid uit de hydraulische eenheid komen, en als de remhendel of het rempedaal wordt bediend kan een trilling voelbaar zijn. Dit is geen storing.
- Bij een storing in het ABS werkt het remsysteem als een conventioneel remsysteem.

DCA20100

LET OP

Let op dat de wielsensor en de rotor van de wielsensor niet beschadigd raken, anders kan het ABS-systeem niet meer naar behoren werken.

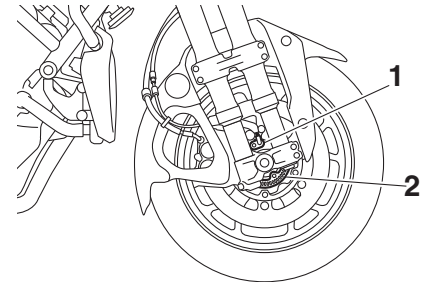

1. Voorwielsensor
2. Opneemring voorwielsensor

Functies van instrumenten en bedieningselementen

3

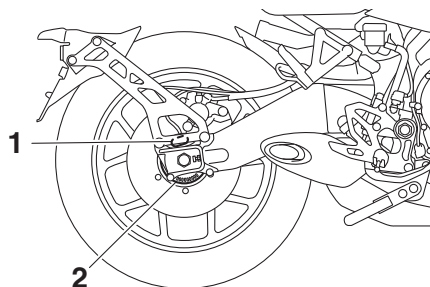

1. Achterwielsensor
2. Opneemring achterwielsensor

Tractieregeling

DAU76315

De tractieregeling (TCS) draagt bij aan het behouden van grip bij het optrekken op gladde oppervlakken, zoals onverharde of natte wegen. Wanneer sensoren detecteren dat het achterwiel begint te slippen (ongecontroleerde slip), grijpt de tractieregeling in door het motorvermogen te reguleren totdat de grip is hersteld.

DWA15433

WAARSCHUWING

De tractieregeling vormt geen vervanging voor verstandig rijgedrag dat is aangepast aan de omstandigheden. De tractieregeling biedt geen bescherming tegen gripverlies door te snel ingaan van bochten, snel optrekken bij schuin overhangen of door remmen, en kan wegglijden van het voorwiel niet voorkomen. Rijd altijd voorzichtig op oppervlakken die mogelijk glad kunnen zijn en vermijd bijzonder gladde oppervlakken.

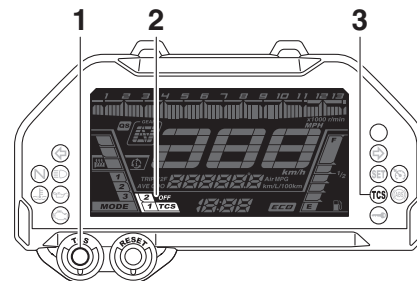

1. "TCS"-toets
2. TCS-weergave
3. Controlelampje tractieregeling "TCS"

Het controlelampje "TCS" knippert als de tractieregeling is ingeschakeld. U hoort mogelijk kleine veranderingen in het motor- en uitlaatgeluid wanneer de tractieregeling wordt ingeschakeld.

Als de tractieregeling op "OFF" wordt ingesteld, gaat het controlelampje "TCS" branden.

De TCS-weergave geeft de huidige TCS-instelling aan. Er zijn drie instellingen.

TCS "OFF"

In de modus TCS "OFF" is de tractieregeling uitgeschakeld.

TCS "1"

Functies van instrumenten en bedieningselementen

In de modus TCS “1” wordt de ondersteuning van de tractieregeling geminimaliseerd.

TCS “2”

In de modus TCS “2” wordt de ondersteuning van de tractieregeling gemaximaliseerd en wordt de wielslip het meest geregeld.

OPMERKING

- Als de machine wordt ingeschakeld, wordt de tractieregeling ingeschakeld en ingesteld op “1” of “2” (welke het laatst was geselecteerd).
- Als de machine vast is komen te zitten in modder, zand of een ander zacht oppervlak, schakel dan de tractieregeling uit om het vrijmaken van het achterwiel te vergemakkelijken.

DCA16801

LET OP

Gebruik uitsluitend de voorgeschreven banden. (Zie pagina 6-16.) Bij gebruik van banden met een andere maat zal de tractieregeling de wielrotatie niet nauwkeurig kunnen regelen.

Tractieregeling instellen

DWA15441

⚠ WAARSCHUWING

Zorg dat de machine stilstaat voordat u wijzigingen aanbrengt in de instellingen van de tractieregeling. Het aanbrengen van wijzigingen tijdens het rijden kan u afleiden en vergroot het risico op een ongeval.

De TCS-instellingen kunnen alleen worden gewijzigd wanneer de machine stilstaat met de gasgreep gesloten.

- Druk op de “TCS”-toets om te wisselen tussen TCS-instellingen “1” en “2”.
- Houd de toets twee seconden ingedrukt om de tractieregeling uit te schakelen.
- Druk opnieuw op de toets om de tractieregeling weer in te schakelen (TCS keert terug naar de eerdere instelling).

De tractieregeling terugstellen

De tractieregeling wordt automatisch uitgeschakeld wanneer:

- tijdens het rijden een wiel loskomt van de grond.
- tijdens het rijden overmatige wielslip van het achterwiel wordt gedetecteerd.

- een wiel door een externe kracht wordt rondgedraaid terwijl de machinervoeding is ingeschakeld (bijvoorbeeld bij het uitvoeren van onderhoud).

Als de tractieregeling wordt uitgeschakeld, gaan zowel het controlelampje “TCS” als het waarschuwingslampje “” branden.

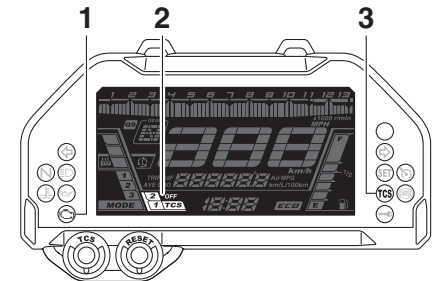

1. Waarschuwingslampje motorstoring “”
2. TCS-weergave
3. Controlelampje tractieregeling “TCS”

Probeer als dit gebeurt het systeem als volgt terug te stellen.

1. Stop de machine en schakel deze uit.
2. Wacht enkele seconden en schakel de machine dan weer in.
3. Het controlelampje “TCS” dient uit te gaan en het systeem dient te worden ingeschakeld.

Functies van instrumenten en bedieningselementen

OPMERKING

Als het controlelampje "TCS" na het terugstellen blijft branden, kan nog steeds met de machine worden gereden; laat de machine echter zo snel mogelijk nakijken door een Yamaha dealer.

3

4. Laat een Yamaha dealer de machine nakijken en het waarschuwingslampje "⚠" uitschakelen.

Tankdop

DAU13076

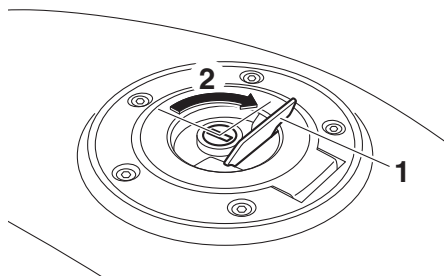

1. Slotplaatje tankdop
2. Ontgrendelen.

Openen van de tankdop

Open het slotplaatje op de tankdop, steek de sleutel in het slot en draai hem dan 1/4 slag rechtsom. Het slot wordt ontgrendeld en de tankdop kan worden verwijderd.

Sluiten van de tankdop

Duw de brandstoftankdop omlaag terwijl de sleutel nog in het slot zit. Draai de sleutel 1/4 slag linksom, neem de sleutel uit en sluit dan het slotplaatje.

OPMERKING

De tankdop kan alleen worden gesloten met de sleutel in het slot. Bovendien kan de sleutel niet worden uitgenomen als de tankdop niet correct gesloten en vergrendeld is.

DWA11092

! WAARSCHUWING

Na het tanken moet de tankdop goed worden aangedraaid. Door brandstoflekkage ontstaat brandgevaar.

Functies van instrumenten en bedieningselementen

Brandstof

DAU13222

Controleer of er voldoende brandstof in de brandstoftank aanwezig is.

DWA10882

WAARSCHUWING

Benzine en benzinedampen zijn zeer brandbaar. Volg de onderstaande instructies om brand en ontploffing te voorkomen en het letselrisico tijdens het tanken te verlagen.

1. Zet alvorens te tanken de motor af en zorg dat er niemand op de machine zit. Rook nooit tijdens het tanken en tank nooit in de nabijheid van vonken, open vuur of andere ontstekingsbronnen zoals de waakvlammen van geisers en kledingdrogers.
2. Maak de brandstoftank niet te vol. Steek bij het tanken het vulpistool goed in de vulopening van de brandstoftank. Stop met vullen zodra de brandstof de onderkant van de vulhals heeft bereikt. Omdat brandstof uitzet als deze warm wordt, kan de warmte van de motor of de zon ervoor zorgen dat brandstof uit de brandstoftank stroomt.

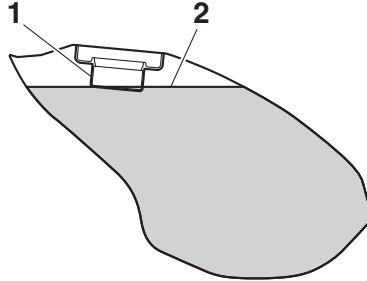

1. Vulpijp brandstoftank
2. Maximaal brandstofniveau
3. Veeg uitgestroomde brandstof onmiddellijk af. **LET OP: Veeg gemorst brandstof onmiddellijk af met een schone, droge, zachte doek, aangezien de brandstof de gelakte oppervlakken en kunststof delen kan aantasten.** [DCA10072]
4. Draai de tankdop stevig vast.

DWA15152

WAARSCHUWING

Benzine is giftig en kan letsel of overlijden veroorzaken. Spring zorgvuldig om met benzine. Probeer nooit om benzine via de mond over te hevelen. Roep onmiddellijk medische hulp in nadat u benzine heeft ingeslikt, veel benzinedamp heeft ingeademd of benzine in uw ogen heeft gekregen. Als benzine op uw huid

terechtkomt, was deze dan af met water en zeep. Als u benzine op uw kleding morst, trek dan andere kleding aan.

DAU75300

Voorgeschreven brandstof:

Loodvrije superbenzine (gasohol [E10] acceptabel)

Inhoud brandstoftank:

18 L (4.8 US gal, 4.0 Imp. gal)

Brandstofreserve:

4.0 L (1.06 US gal, 0.88 Imp.gal)

DCA11401

LET OP

Gebruik uitsluitend loodvrije benzine. Loodhoudende benzine veroorzaakt ernstige schade aan inwendige motoronderdelen als kleppen en zuigerveren en ook aan het uitlaatsysteem.

Functies van instrumenten en bedieningselementen

3



mits het ethanolgehalte niet hoger is dan 10% (E10). Gasohol met methanol wordt niet aangeraden door Yamaha aangezien deze schade kan toebrengen aan het brandstofsysteem of problemen kan opleveren met de voertuigprestaties.

OPMERKING

- Deze markering geeft de aanbevolen brandstof voor dit voertuig aan zoals gespecificeerd in de Europese voorschriften (EN228).
- Controleer bij het tanken of het vulpijstool dezelfde markering draagt.

Uw Yamaha motorblok is gebouwd op het gebruik van loodvrije superbenzine met een octaangetal van RON 95 of hoger. Als de motor gaat detoneren (pingelen), gebruik dan benzine van een ander merk. Door loodvrije benzine te gebruiken gaan bougies langer mee en blijven de onderhoudskosten beperkt.

Gasohol

Er bestaan twee typen gasohol: gasohol met ethanol en gasohol met methanol. Gasohol met ethanol kan worden gebruikt,

DAU80200

Overloopslang brandstoftank

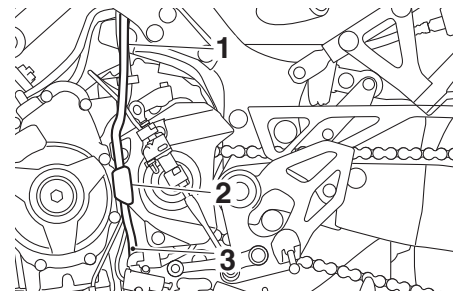

1. Overloopslang brandstoftank
2. Geleider
3. Vermerkteken

Voordat u de machine gaat gebruiken:

- Controleer de aansluiting van de overloopslang van de brandstoftank.
- Controleer de overloopslang van de brandstoftank op scheuren of beschadiging en vervang deze indien nodig.
- Controleer of het uiteinde van de overloopslang van de brandstoftank niet verstopt is en reinig indien nodig.
- Controleer of het uiteinde van de overloopslang van de brandstoftank is geplaatst zoals aangegeven.

OPMERKING

Zie pagina 6-11 voor informatie over de filterbus.

Uitlaatkatalysator

Dit model is uitgerust met een uitlaatkatalysator.

DAU13434

DWA10863

WAARSCHUWING

Het uitlaatsysteem is heet nadat de motor heeft gedraaid. Let op het volgende om brandgevaar of brandwonden te voorkomen:

- Parkeer de machine nooit nabij brandgevaarlijke stoffen, zoals op gras of op ander materiaal dat gemakkelijk vlam vat.
 - Parkeer de machine op een plek waar voetgangers of kinderen niet gemakkelijk met het hete uitlaatsysteem in aanraking kunnen komen.
 - Controleer of het uitlaatsysteem is afgekoeld alvorens onderhoudswerkzaamheden uit te voeren.
 - Laat de motor niet langer dan enkele minuten stationair draaien. Lang stationair draaien kan leiden tot oververhitting.
-

LET OP

Gebruik uitsluitend loodvrije benzine. Bij gebruik van loodhoudende benzine zal onherstelbare schade worden toegebracht aan de uitlaatkatalysator.

DCA10702

Funcities van instrumenten en bedieningselementen

DAU84580

Zadels

Duozadel

Verwijderen van het duozadel

3

1. Open de zadelslotafdekking, steek de sleutel in het zadelslot en draai deze vervolgens linksom.

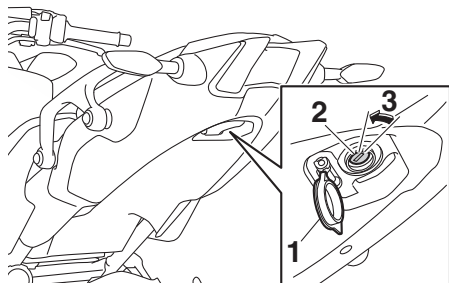

1. Afdekking zadelslot
2. Zadelslot
3. Ontgrendelen.

2. Til de achterzijde van het duozadel op en trek het zadel naar achteren.

Aanbrengen van het duozadel

1. Steek het uitsteeksel aan de voorzijde van het duozadel in de zadelbevestiging zoals getoond en druk dan de achterzijde van het duozadel omlaag om het zadel te vergrendelen.

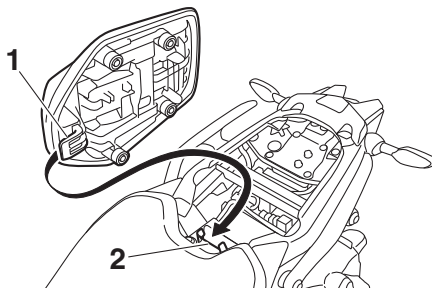

1. Uitsteeksel
2. Zadelbevestiging

2. Neem de sleutel uit.

Bestuurderszadel

Verwijderen van het bestuurderszadel

1. Verwijder het duozadel en verwijder dan de zeskantssleutel die aan de onderzijde van het zadel is bevestigd.

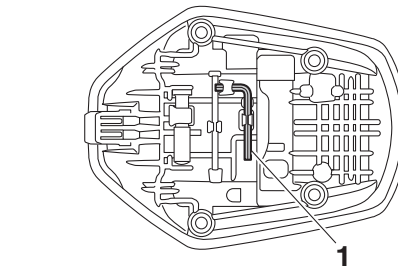

1. Zeskantssleutel

2. Verwijder de bouten met de zeskantssleutel.

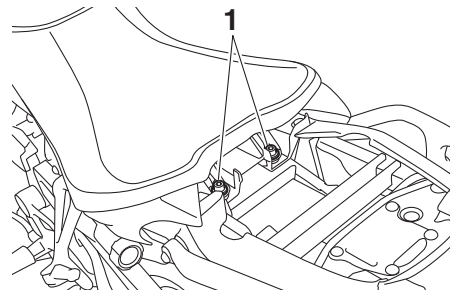

1. Bout

3. Til de achterzijde van het bestuurderszadel omhoog en trek het zadel naar achteren.

Functies van instrumenten en bedieningselementen

Aanbrengen van het bestuurderszadel

1. Steek de uitsteeksels aan de voorzijde van het bestuurderszadel in de zadelbevestiging zoals afgebeeld en plaats het zadel in de oorspronkelijke positie.

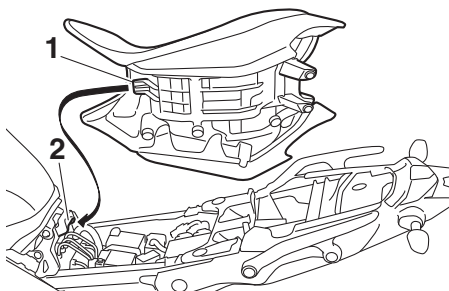

1. Uitsteeksel
2. Zadelbevestiging

2. Breng de bouten aan met de zeskantsleutel.
3. Steek de zeskantsleutel weer in de houder op het duozadel.
4. Installeer het duozadel.

OPMERKING

Controleer of de zadels stevig zijn vergrendeld alvorens te gaan rijden.

Helmborgkabel

DAU84590

De machine is voorzien van een helmborgkabel waarmee een of meer helmen aan de machine kunnen worden vastgezet.

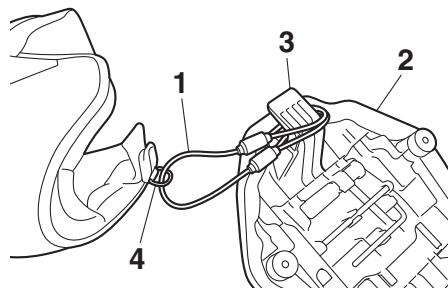

1. Helmborgkabel
2. Duozadel
3. Uitsteeksel
4. Gesp van helmkinband

Een helm met de helmborgkabel vastzetten

1. Verwijder het duozadel.
2. Verwijder de zadeltas en de kabel.

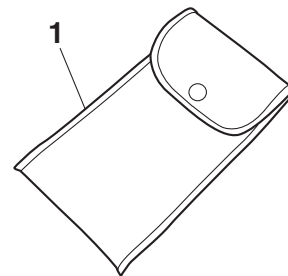

1. Zadeltas

3. Voer de helmborgkabel door de gesp van de helmkinband.
 4. Plaats de uiteinden van de helmborgkabel om het uitsteeksel aan het duozadel.
 5. Installeer het duozadel.
- WAARSCHUWING! Ga nooit rijden met een helm vastgemaakt aan de helmbevestiging, aangezien de helm objecten kan raken met mogelijk verlies van de controle over de machine en een ongeval tot gevolg.** [DWA10162]

Functies van instrumenten en bedieningselementen

Opbergcompartment

DAU14465

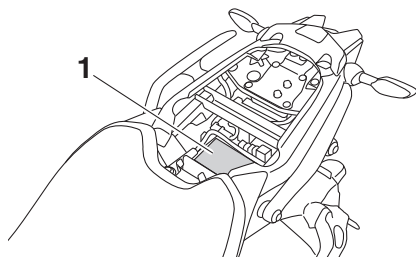

1. Opbergcompartment

Het opbergcompartment bevindt zich onder het duozadel. (Zie pagina 3-27.)

Als documenten of andere voorwerpen in het opbergcompartment worden opgeborgen, doe ze dan in een plastic zak om nat worden te voorkomen. Zorg bij het wassen van de machine dat geen water het opbergcompartment kan binnendringen.

DWA10962

WAARSCHUWING

- Overschrijd het maximumlaadgewicht van 1.5 kg (3 lb) van het opbergcompartment niet.
- Overschrijd het maximumlaadgewicht van 195 kg (430 lb) voor de machine niet.

Achteruitkijkspiegels

DAU39672

De achteruitkijkspiegels van dit voertuig kunnen naar voren of naar achteren worden ingeklapt om het parkeren in smalle ruimten te vergemakkelijken. Klap de spiegels terug in hun oorspronkelijke stand voordat u gaat rijden.

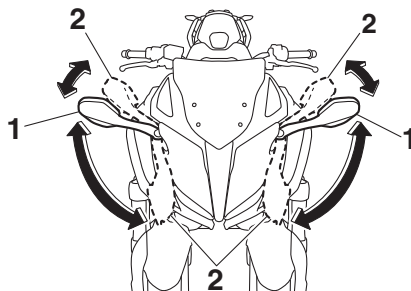

1. Rijstand
2. Parkeerstand

DWA14372

WAARSCHUWING

Vergeet niet de achteruitkijkspiegels in hun oorspronkelijk stand terug te klappen alvorens weg te rijden.

De voorvork afstellen

DAU84600

DWA10181

WAARSCHUWING

Geef beide vorkpoten steeds dezelfde afstelling, anders kan slecht weggedrag en verminderde rijstabiliteit het gevolg zijn.

Deze voorvork is aan beide zijden voorzien van een stelschroef voor uitgaande demping en een stelschroef voor ingaande demping.

- Draai bij het aanpassen van de veerdemping de versteller in de richting (a) tot deze niet verder kan en tel vervolgens het aantal klikken in de richting (b).
- Wanneer u een versteller voor de veerdemping in de richting (a) draait, kunnen de stoppositie en de positie van 1 klik gelijk aan elkaar zijn.
- Een versteller voor de veerdemping kan mogelijk voorbij de aangegeven minimuminstellingen klikken, maar zo'n instelling is niet effectief en kan schade aan de vering veroorzaken.

Functies van instrumenten en bedieningselementen

DCA10102

LET OP

Probeer nooit voorbij de maximum- of minimuminstellingen te draaien om schade aan het mechanisme te voorkomen.

Uitgaande demping

Draai om de uitgaande demping te verhogen en zo de vering stugger te maken de stelschroef aan beide zijden van de voorvork in de richting (a). Draai om de uitgaande demping te verlagen en zo de vering zachter te maken de stelschroef aan beide zijden van de voorvork in de richting (b).

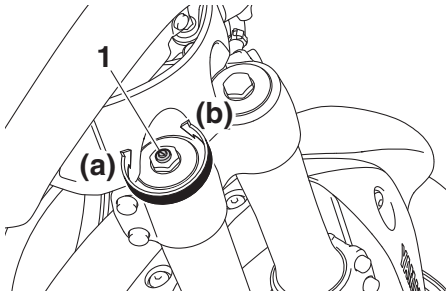

1. Stelschroef uitgaande demping

Afstelling uitgaande demping:

Minimum (zacht):

17 klik(ken) in de richting (b)

Standaard:

13 klik(ken) in de richting (b)

Maximum (hard):

1 klik(ken) in de richting (b)

Afstelling ingaande demping:

Minimum (zacht):

13 klik(ken) in de richting (b)

Standaard:

8 klik(ken) in de richting (b)

Maximum (hard):

1 klik(ken) in de richting (b)

Ingaande demping

Draai om de ingaande demping te verhogen zo de vering stugger te maken de stelschroef aan beide zijden van de voorvork in de richting (a). Draai om de ingaande demping te verlagen en zo de vering zachter te maken de stelschroef aan beide zijden van de voorvork in de richting (b).

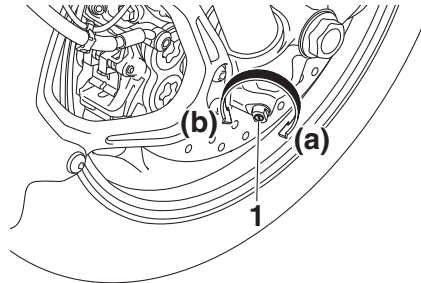

1. Stelschroef voor inveerdemping

Functies van instrumenten en bedieningselementen

DAU84610

De schokdemperunit afstellen

Deze schokdemperunit is voorzien van een stelknop voor veervoorspanning en een stelschroef voor uitgaande demping.

DCA10102

3

LET OP

Probeer nooit voorbij de maximum- of minimuminstellingen te draaien om schade aan het mechanisme te voorkomen.

Veervoorspanning

Draai om de veervoorspanning te verhogen en zo de vering stugger te maken de stelknop in de richting (a). Draai om de veervoorspanning te verlagen en zo de vering zachter te maken de stelknop in de richting (b).

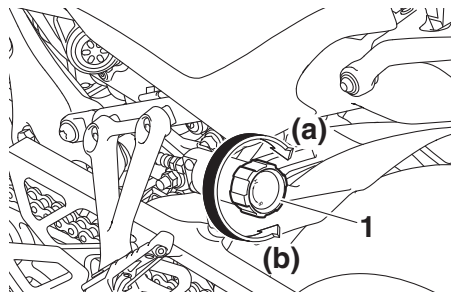

1. Stelknop veervoorspanning

Afstelling veervoorspanning:

Minimum (zacht):

0 klik(ken) in de richting (a)

Standaard:

1 klik(ken) in de richting (a)

Maximum (hard):

24 klik(ken) in de richting (a)

OPMERKING

Draai bij het aanpassen van de veervoorspanning de versteller in de richting (b) tot deze niet verder kan en tel vervolgens het aantal klikken in de richting (a).

Uitgaande demping

Draai om de uitgaande demping te verhogen en zo de vering stugger te maken de stelschroef in de richting (a). Draai om de uitgaande demping te verlagen en zo de vering zachter te maken de stelschroef in de richting (b).

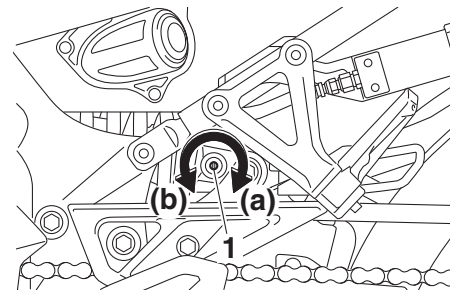

1. Stelschroef uitgaande demping

Afstelling uitgaande demping:

Minimum (zacht):

2 4/5 slag(en) in de richting (b)

Standaard:

1 1/4 slag(en) in de richting (b)

Maximum (hard):

0 slag(en) in de richting (b)

OPMERKING

- Draai bij het aanpassen van de veerdemping de versteller in de richting (a) tot deze niet verder kan en tel vervolgens het aantal slagen in de richting (b).

Functies van instrumenten en bedieningselementen

- Een versteller voor de veerdemping kan mogelijk voorbij de aangegeven minimuminstellingen draaien, maar zo'n instelling is niet effectief en kan schade aan de vering veroorzaken.

WAARSCHUWING

DWA10222

Deze schokdemperunit is gevuld met stikstofgas onder hoge druk. Lees de onderstaande informatie zorgvuldig door alvorens werkzaamheden uit te voeren aan de schokdemperunit.

- Probeer de gascilinder niet te openen en blijf er verder vanaf.
- Stel de schokdemperunit niet bloot aan open vuur of een andere hittebron. Hierdoor kan de gasdruk zo hoog oplopen dat de unit explodeert.
- Voorkom vervorming of beschadiging van de cilinder. Schade aan de cilinder zal resulteren in slechte dempingsprestaties.
- Werp een beschadigde of versleten schokdemperunit niet zelf weg. Breng de schokdemperunit voor elk onderhoud naar een Yamaha-dealer.

Gelijkstroom aansluitcontact voor accessoires

DAU49454

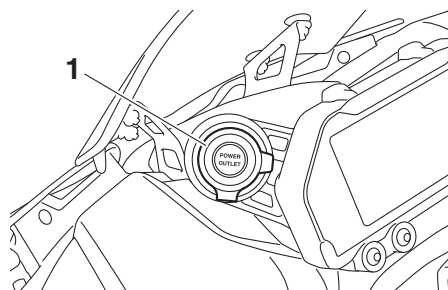

1. Dop gelijkstroom aansluitcontact

Als het contact is ingeschakeld, kunt u een 12V-accessoire gebruiken dat u aansluit op het gelijkstroom aansluitcontact voor accessoires.

LET OP

Het accessoire dat is aangesloten op het gelijkstroom aansluitcontact voor accessoires mag niet worden gebruikt terwijl de motor uit staat en de belasting mag niet meer bedragen dan 12 W (1.0 A), anders kan de zekering doorbranden of de accu ontladen raken.

DCA15432

Gebruiken van het gelijkstroom aansluitcontact voor accessoires

1. Zet het contact uit.
2. Verwijder het deksel van het aansluitcontact.
3. Zet het accessoire uit.
4. Plaats de stekker van het accessoire in het aansluitcontact.

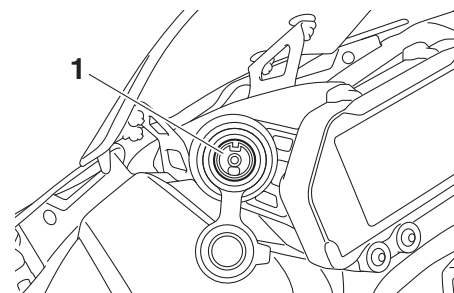

1. Gelijkstroom aansluitcontact voor accessoires

5. Zet het contact aan en start de motor. (Zie pagina 5-1.)
6. Zet het accessoire aan.

DWA14361

WAARSCHUWING

Om een elektrische schok of kortsluiting te voorkomen, dient u te controleren of de dop op het gelijkstroom aansluitcontact is aangebracht als het contact niet wordt gebruikt.

Functies van instrumenten en bedieningselementen

3

Gelijkstroom kabelstekker voor accessoires

DAU70641

Dit voertuig is uitgerust met een gelijkstroom kabelstekker voor accessoires. Raadpleeg uw Yamaha dealer voordat u accessoires monteert.

DAU15306

Zijstandaard

De zijstandaard bevindt zich aan de linkerzijde van het frame. Trek of druk de zijstandaard met uw voet omhoog of omlaag terwijl u de machine rechtop houdt.

regelmatig en laat het repareren door een Yamaha dealer als de werking niet naar behoren is.

OPMERKING

De ingebouwde sperschakelaar voor de zijstandaard maakt deel uit van het startpersysteem, dat in bepaalde situaties de werking van het ontstekingsstelsel blokkeert. (Zie de volgende paragraaf voor een uitleg over het startpersysteem.)

DWA10242

WAARSCHUWING

Met de machine mag nooit worden gereden terwijl de zijstandaard omlaag staat of niet behoorlijk kan worden opgetrokken (of niet omhoog blijft), anders kan de zijstandaard de grond raken en zo de bestuurder afleiden, waardoor de machine mogelijk onbestuurbaar wordt. Het Yamaha startpersysteem is ontworpen om de bestuurder te helpen bij zijn verantwoordelijkheid de zijstandaard op te trekken alvorens weg te rijden. Controleer dit systeem daarom

DAU57952

Startspersysteem

Dit systeem voorkomt dat de motor wordt gestart terwijl een versnelling is ingeschakeld, tenzij de koppelingshendel is ingetrokken en de zijstandaard is opgeklapt. Het schakelt ook de motor uit als de zijstandaard omlaag wordt gezet terwijl een versnelling is ingeschakeld.

Controleer dit systeem regelmatig door de onderstaande procedure te volgen.

OPMERKING

- Deze controle is vooral betrouwbaar als hij wordt uitgevoerd met een warme motor.
 - Zie pagina's 3-2 en 3-3 voor informatie over de bediening van de schakelaar.
-

Functies van instrumenten en bedieningselementen

3

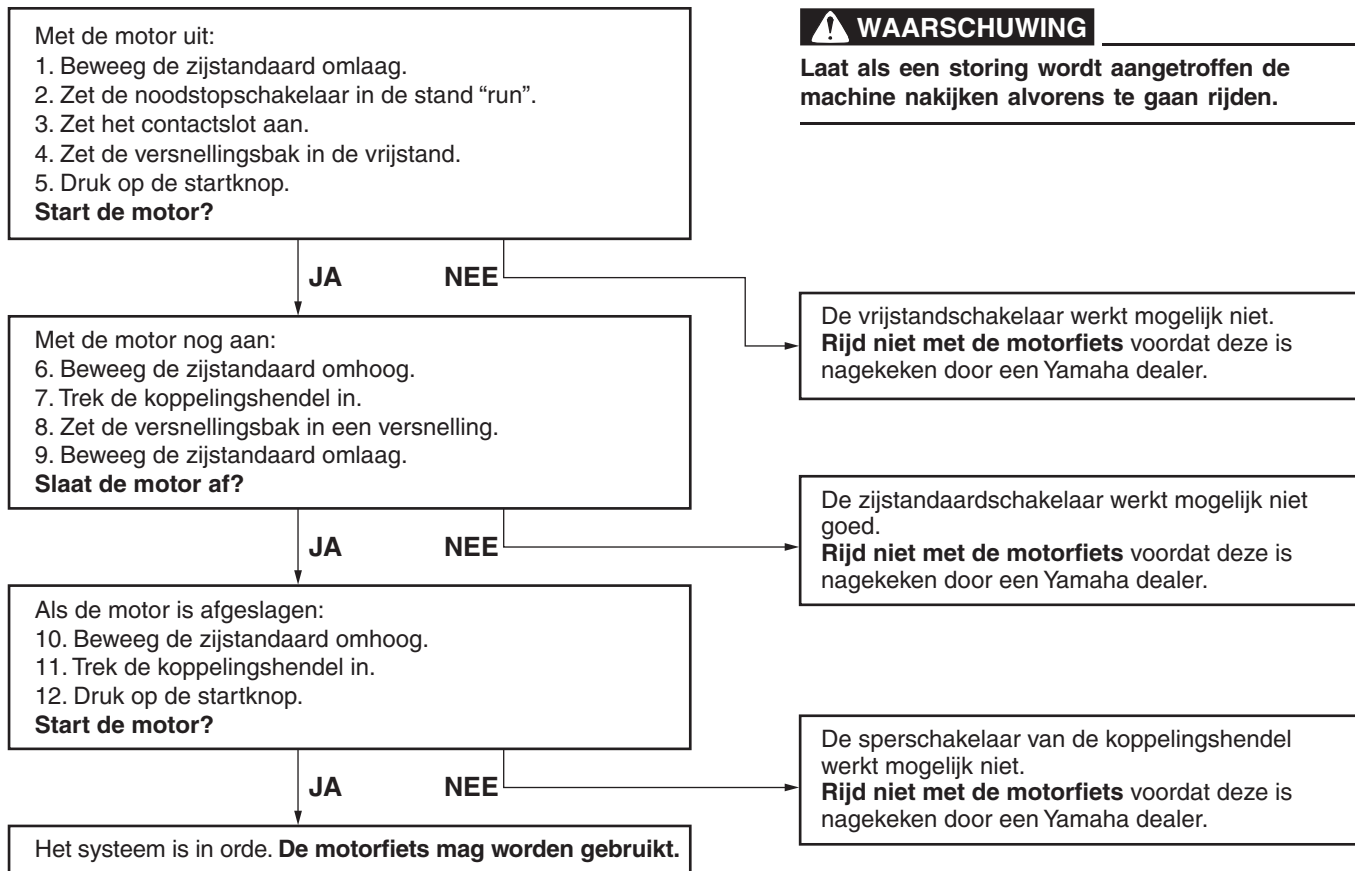

Voor uw veiligheid – controles voor het rijden

DAU15599

Inspecteer uw machine voor elk gebruik om te waarborgen dat deze in een veilige werkende staat is. Volg altijd de schema's en procedures voor inspectie en onderhoud in de gebruikershandleiding.

DWA11152

WAARSCHUWING

Onvoldoende inspectie of onderhoud van de machine vergroot het risico op ongeval of schade. Rijd niet met de machine als u een probleem hebt gevonden. Als een probleem niet kan worden opgelost via de procedures in deze handleiding, laat de machine dan nazien door een Yamaha dealer.

4

Controleer voor het gebruik van deze machine de volgende punten:

ITEM	CONTROLES	PAGINA
Brandstof	<ul style="list-style-type: none">• Controleer het brandstofniveau in de brandstoftank.• Vul indien nodig brandstof bij.• Controleer de brandstofleiding op lekkage.• Controleer de tankoverloopslang op obstakels, scheuren of beschadiging en controleer de slangaansluiting.	3-24, 3-25
Motorolie	<ul style="list-style-type: none">• Controleer het olieniveau in de motor.• Vul indien nodig het aanbevolen type olie bij tot aan het voorgeschreven niveau.• Controleer de machine op olie lekkage.	6-11
Koelvloeistof	<ul style="list-style-type: none">• Controleer het koelvloeistofniveau in het reservoir.• Vul indien nodig de aanbevolen koelvloeistof bij tot aan het voorgeschreven niveau.• Controleer het koelsysteem op lekkage.	6-14
Voorrem	<ul style="list-style-type: none">• Controleer de werking.• Als de koppeling zacht of sponzig aanvoelt, vraag dan een Yamaha dealer het hydraulisch systeem te ontluichten.• Controleer de remblokken op slijtage.• Vervang indien nodig.• Controleer het vloeistofniveau in het reservoir.• Vul indien nodig het voorgeschreven type remvloeistof bij tot aan het voorgeschreven niveau.• Controleer het hydraulisch systeem op lekkage.	6-21, 6-22

Voor uw veiligheid – controles voor het rijden

ITEM	CONTROLES	PAGINA
Achterrem	<ul style="list-style-type: none">• Controleer de werking.• Als de koppeling zacht of sponzig aanvoelt, vraag dan een Yamaha dealer het hydraulisch systeem te ontlichten.• Controleer de remblokken op slijtage.• Vervang indien nodig.• Controleer het vloeistofniveau in het reservoir.• Vul indien nodig het voorgeschreven type remvloeistof bij tot aan het voorgeschreven niveau.• Controleer het hydraulisch systeem op lekkage.	6-21, 6-22
Koppeling	<ul style="list-style-type: none">• Controleer de werking.• Smeer indien nodig de kabel.• Controleer de vrije slag van de koppelingshendel.• Stel indien nodig bij.	6-19
Gasgreep	<ul style="list-style-type: none">• Controleer of de werking soepel is.• Controleer de vrije slag van de gasgreep.• Vraag indien nodig de Yamaha dealer om de vrije slag van de gasgreep af te stellen en de kabel en het kabelhuis te smeren.	6-16, 6-26
Bedieningskabels	<ul style="list-style-type: none">• Controleer of de werking soepel is.• Smeer indien nodig.	6-25
Aandrijfketting	<ul style="list-style-type: none">• Controleer of de ketting correct is aangespannen.• Stel indien nodig bij.• Controleer de conditie van de ketting.• Smeer indien nodig.	6-23, 6-25
Wielen en banden	<ul style="list-style-type: none">• Controleer op schade.• Controleer de conditie van de band en de profieldiepte.• Controleer de bandspanning.• Corrigeer indien nodig.	6-16, 6-19
Rem- en schakelpedalen	<ul style="list-style-type: none">• Controleer of de werking soepel is.• Smeer indien nodig de pedaalscharnierpunten.	6-26
Rem- en koppelingshendels	<ul style="list-style-type: none">• Controleer of de werking soepel is.• Smeer indien nodig de hendelscharnierpunten.	6-27

Voor uw veiligheid – controles voor het rijden

ITEM	CONTROLES	PAGINA
Zijstandaard	<ul style="list-style-type: none">• Controleer of de werking soepel is.• Smeer indien nodig het scharnierpunt.	6-27
Framebevestigingen	<ul style="list-style-type: none">• Controleer of alle moeren, bouten en schroeven stevig zijn vastgezet.• Zet indien nodig vast.	—
Instrumenten, verlichting, signaleringssysteem en schakelaars	<ul style="list-style-type: none">• Controleer de werking.• Corrigeer indien nodig.	—
Zijstandaardschakelaar	<ul style="list-style-type: none">• Controleer de werking van het startspersysteem.• Als het systeem niet correct werkt, vraag dan een Yamaha dealer de machine te controleren.	3-33

Lees de gebruikershandleiding zorgvuldig door om u vertrouwd te maken met alle bedieningselementen. Als u de werking van een functie of bedieningselement niet begrijpt, vraag dan uw Yamaha dealer om uitleg.

DWA10272

WAARSCHUWING

Een onvoldoende vertrouwdheid met de bedieningselementen kan leiden tot verlies van de controle, met mogelijk een ongeval of letsel tot gevolg.

5

OPMERKING

Dit model is uitgerust met:

- een hellingshoeksensor. Deze sensor stopt de motor als de machine kantelt. In dat geval gaat ook het waarschuwinglampje motorstoring branden, maar dit is geen storing. Schakel de machinevoeding uit en vervolgens weer in om het waarschuwinglampje uit te zetten. Wanneer u dit niet, doet zal de motor niet aanslaan, ook al probeert de startmotor de motor op gang te brengen na het indrukken van de startknop.
- een automatische motorstop. De motor stopt automatisch als deze 20 minuten stationair draait. Als de motor stopt, druk dan simpelweg op de startknop om de motor opnieuw te starten.

De motor starten

Zet onder normale omstandigheden de versnellingsbak in de vrijstand alvorens de motor te starten. Om de motor te starten met een versnelling ingeschakeld, moet de zijstandaard zijn opgeklapt en moet de koppelingshendel zijn ingeknepen.

Om de motor te starten

1. Zet de noodstopshakelaar op “○”.
2. Draai het contactslot naar “ON”.
3. Controleer of de volgende lampjes een circuitcontrole doorlopen.
 - Waarschuwinglampje koelvloeistoftemperatuur
 - Waarschuwinglampje olieniveau
 - Waarschuwinglampje motorstoring
 - ABS-waarschuwinglampje
 - Controlelampje tractieregeling
 - Controlelampjes cruise control
 - Schakelcontrolelampje
 - Controlelampje startblokkering

OPMERKING

- Het ABS-waarschuwinglampje moet uitgaan wanneer een rijsnelheid van 10 km/h (6 mi/h) of hoger wordt bereikt.

- Het vrijstandcontrolelampje dient te branden wanneer de versnellingsbak in de vrijstand staat.

DCA24110

LET OP

Als een waarschuwings- of controlelampje niet werkt zoals hierboven beschreven, vraag dan uw Yamaha dealer om de machine te controleren.

4. Druk op de startknop “(⊕)”.
Laat de startknop los als de motor start, of na 5 seconden. Wacht 10 seconden voordat u opnieuw op de knop drukt om de accuspanning weer te laten opbouwen.

DCA11043

LET OP

Trek nooit snel op terwijl de motor nog koud is, dit verkort de levensduur van de motor!

DAU84370

Schakelen

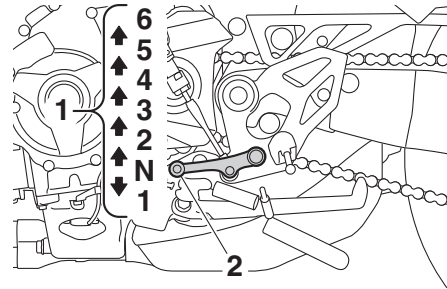

1. Schakelstanden
2. Schakelpedaal

Door de versnellingen te schakelen kunt u het beschikbare motorvermogen doseren bij het weggrijden, optrekken, tegen een helling oprijden etc.

De schakelstanden worden getoond in de afbeelding.

OPMERKING

- Om de versnellingsbak in de vrijstand (N) te schakelen, drukt u het schakelpedaal enkele malen in totdat het einde van de slag is bereikt, en trekt u het vervolgens iets omhoog.
- Dit model is uitgerust met een snelschakelsysteem. (Zie pagina 3-19.)

LET OP

- Rijd niet lange tijd met afgezette motor, ook niet met de versnellingsbak in de vrijstand, en sleep de motorfiets niet over lange afstanden. De versnellingsbak wordt alleen afdoende gesmeerd terwijl de motor draait. Door onvoldoende smering kan de versnellingsbak worden beschadigd.
- Gebruik behalve bij opschakelen met het snelschakelsysteem altijd de koppeling om de versnellingsbak te schakelen om schade aan de motor, de versnellingsbak en de aandrijflijn te voorkomen. Deze onderdelen zijn door hun constructie niet bestand tegen de schokken die optreden bij belast schakelen.

Gebruik en belangrijke rij-informatie

5

Tips voor een zuinig brandstofverbruik

DAU16811

Het brandstofverbruik is vooral afhankelijk van uw rijstijl. Hierna volgen enkele tips om het brandstofverbruik te verlagen:

- Schakel snel en soepel door en vermijd hoge toerentallen terwijl u accelereert.
- Geef geen gas tijdens het terugschakelen en voorkom dat de motor onbelast met een hoog toerental draait.
- Laat de motor niet langdurig stationair draaien maar zet hem af (bijvoorbeeld in files, bij stoplichten of bij spoorwegovergangen).

Inrijperiode

DAU16842

De belangrijkste periode in de levensduur van het motorblok is de tijd tussen 0 en 1600 km (1000 mi). Lees daarom de volgende informatie aandachtig door.

Omdat het motorblok gloednieuw is, mag dit de eerste 1600 km (1000 mi) niet te zwaar worden belast. De verschillende onderdelen van de motor slijten op elkaar in totdat de juiste bedrijfsspelingsen zijn bereikt. Rijd tijdens deze periode nooit langdurig volgas en vermijd ook andere manoeuvres die tot oververhitting van de motor kunnen leiden.

DAU17094

0–1000 km (0–600 mi)

Laat de motor niet langer dan 5600 tpm achtereen draaien. **LET OP: Na 1000 km (600 mi) moet de motorolie worden vervast en moet de oliefilterpatroon of het oliefilterelement worden vervangen.**

[DCA10303]

1000–1600 km (600–1000 mi)

Laat de motor niet langer dan 6700 tpm achtereen draaien.

1600 km (1000 mi) en verder

De machine kan nu normaal worden gebruikt.

DCA10311

LET OP

- Voer het toerental niet zover op dat de toerenteller in de rode zone wijst.
- Als tijdens de inrijperiode motorschade optreedt, vraag dan direct een Yamaha dealer de machine te controleren.

DAU17214

Parkeren

Zet om te parkeren de motor af en neem dan de sleutel uit het contactslot.

DWA10312

WAARSCHUWING

- De motor en het uitlaatsysteem kunnen zeer heet worden, parkeer dus op een plek waar voetgangers of kinderen niet gemakkelijk met deze onderdelen in aanraking kunnen komen en brandwonden kunnen oplopen.
- Parkeer nooit op een helling of een zachte ondergrond, hierdoor kan de machine kantelen met mogelijk brandstoflekkage en brand tot gevolg.
- Parkeer niet nabij gras of andere brandbare materialen die vlam zouden kunnen vatten.

Door periodiek inspecties, afstellingen en smeerbeurten uit te laten voeren, zorgt u ervoor dat uw machine in zo veilig en efficiënt mogelijke conditie blijft. De eigenaar/bestuurder van de machine is verplicht de optimale veiligheid te waarborgen. Op de volgende pagina's wordt de belangrijkste informatie met betrekking tot inspecties, afstellingen en smeerbeurten gegeven.

De intervalperioden vermeld in de periodieke onderhoudsschema's moeten worden beschouwd als een algemene richtlijn onder normale rijcondities. Het is echter mogelijk dat de intervalperioden voor onderhoud moeten worden verkort afhankelijk van het weer, het terrein, de geografische locatie en individueel gebruik.

DWA10322

WAARSCHUWING

Het niet of onjuist uitvoeren van onderhoud aan de machine vergroot het risico op letsel of overlijden tijdens het uitvoeren van onderhoud of het rijden met de machine. Als u niet bekend bent met voertuigonderhoud, laat het onderhoud dan uitvoeren door uw Yamaha dealer.

WAARSCHUWING

Zet voor het uitvoeren van onderhoud de motor af tenzij anders aangegeven.

- **Een draaiende motor heeft bewegende delen die lichaamsdelen of kleding kunnen grijpen en elektrische onderdelen die schokken of brand kunnen veroorzaken.**
- **Het laten draaien van de motor tijdens het uitvoeren van onderhoud kan leiden tot oogletsel, brandwonden, brand of koolmonoxidevergiftiging, mogelijk met de dood tot gevolg. Zie pagina 1-2 voor meer informatie over koolmonoxide.**

DWA15461

WAARSCHUWING

Remschijven, -klauwen, -trommels en -voeringen kunnen tijdens het gebruik zeer heet worden. Laat onderdelen van het remsysteem afkoelen alvorens deze aan te raken.

Emissiecontroles zorgen niet alleen voor een betere luchtkwaliteit, maar zijn ook zeer belangrijk voor een juiste werking van de motor en om maximale prestaties te behalen. In de volgende periodieke onderhoudsschema's is het emissiecontroleonderhoud apart gegroepeerd. Dit onderhoud vereist gespecialiseerde gegevens, kennis en gereedschap. Onderhoud, vervanging, of reparatie van emissiecontroleapparatuur en -systemen kan door elke gecertificeerde reparateur worden uitgevoerd (indien van toepassing). Yamaha dealers beschikken over de training en het gereedschap om dit onderhoud uit te voeren.

DAU84630

Gereedschapsset

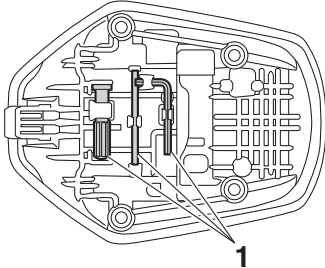

1. Gereedschapsset

De gereedschapsset bevindt zich aan de onderkant van het duozadel. (Zie pagina 3-27.)

De informatie in deze handleiding en het gereedschap in de gereedschapsset zijn bedoeld om u te ondersteunen bij het uitvoeren van preventief onderhoud en kleinere reparaties. Voor de correcte uitvoering van bepaalde onderhoudswerkzaamheden is echter het gebruik van een momentsleutel en ander gereedschap vereist.

OPMERKING

Laat werkzaamheden uitvoeren door een Yamaha dealer als u niet beschikt over de daarvoor vereiste gereedschappen of ervaring.

Periodiek onderhoud en afstelling

DAU71033

Periodieke onderhoudsschema's

OPMERKING

- Items die met een sterretje zijn gemarkeerd, moeten worden uitgevoerd door uw Yamaha-dealer omdat hiervoor speciale gereedschappen, informatie en technische vaardigheden nodig zijn.
- Herhaal de onderhoudsintervallen vanaf 50000 km (30000 mi), beginnend vanaf 10000 km (6000 mi).
- **De jaarlijkse controles moeten elk jaar worden uitgevoerd, behalve wanneer in plaats daarvan een onderhoudsbeurt op afstandsbasis wordt verricht.**

DAU71051

Periodiek onderhoudsschema voor het uitstootcontrolesysteem

NR.	ITEM	CONTROLE OF ONDERHOUDS- BEURT	KILOMETERSTAND					JAARLIJK- SE CON- TROLE
			1000 km (600 mi)	10000 km (6000 mi)	20000 km (12000 mi)	30000 km (18000 mi)	40000 km (24000 mi)	
1	* Brandstofleiding	<ul style="list-style-type: none"> • Controleer de brandstofslangen op scheurtjes of beschadigingen. • Vervang indien nodig. 		√	√	√	√	√
2	* Bougies	<ul style="list-style-type: none"> • Controleer de conditie. • Reinig en stel elektrodenafstand af. 		√		√		
		<ul style="list-style-type: none"> • Vervangen. 			√		√	
3	* Klepspeling	<ul style="list-style-type: none"> • Controleren en afstellen. 	Elke 40000 km (24000 mi)					
4	* Brandstofinjectie	<ul style="list-style-type: none"> • Controleer het stationaire toeren-tal van de motor. 	√	√	√	√	√	√
		<ul style="list-style-type: none"> • Controleer de synchronisatie en stel deze af. 		√	√	√	√	√
5	* Uitlaatsysteem	<ul style="list-style-type: none"> • Controleer op lekkage. • Zet indien nodig vast. • Vervang pakkingen indien nodig. 	√	√	√	√	√	

Periodiek onderhoud en afstelling

NR.	ITEM	CONTROLE OF ONDERHOUDS- BEURT	KILOMETERSTAND					JAARLIJK- SE CON- TROLE
			1000 km (600 mi)	10000 km (6000 mi)	20000 km (12000 mi)	30000 km (18000 mi)	40000 km (24000 mi)	
6	*	Uitstootcontrolesy- steem voor benzi- nedampen			√		√	
7	*	Luchtinlaatsysteem		√	√	√	√	√

Periodiek onderhoud en afstelling

DAU71352

Algemeen smeer- en onderhoudsschema

NR.	ITEM	CONTROLE OF ONDERHOUDS- BEURT	KILOMETERSTAND					JAARLIJK- SE CON- TROLE
			1000 km (600 mi)	10000 km (6000 mi)	20000 km (12000 mi)	30000 km (18000 mi)	40000 km (24000 mi)	
1	* Diagnostische systeemcontrole	<ul style="list-style-type: none"> Voer dynamische inspectie uit met Yamaha diagnosegereedschap. Controleer de storingscodes. 	√	√	√	√	√	√
2	* Luchtfilterelement	<ul style="list-style-type: none"> Vervangen. 	Elke 40000 km (24000 mi)					
3	* Koppeling	<ul style="list-style-type: none"> Controleer de werking. Afstellen. 	√	√	√	√	√	
4	* Voorrem	<ul style="list-style-type: none"> Controleer de werking, het vloeistofniveau en op vloeistoflekkege. Vervang de remblokken indien nodig. 	√	√	√	√	√	√
5	* Achterrem	<ul style="list-style-type: none"> Controleer de werking, het vloeistofniveau en op vloeistoflekkege. Vervang de remblokken indien nodig. 	√	√	√	√	√	√
6	* Remslangen	<ul style="list-style-type: none"> Controleer op scheurtjes en beschadigingen. 		√	√	√	√	√
		<ul style="list-style-type: none"> Vervangen. 	Elke 4 jaar					
7	* Remvloeistof	<ul style="list-style-type: none"> Verversen. 	Elke 2 jaar					
8	* Wielen	<ul style="list-style-type: none"> Controleer de speling en controleer op beschadigingen. Vervang indien nodig. 		√	√	√	√	
		<ul style="list-style-type: none"> Balanceer de voorwielen uit. 	Telkens wanneer de wielen of banden zijn gewisseld of vervangen.					

6

Periodiek onderhoud en afstelling

NR.	ITEM	CONTROLE OF ONDERHOUDS- BEURT	KILOMETERSTAND					JAARLIJK- SE CON- TROLE
			1000 km (600 mi)	10000 km (6000 mi)	20000 km (12000 mi)	30000 km (18000 mi)	40000 km (24000 mi)	
9	* Banden	<ul style="list-style-type: none"> Controleer op slijtage en beschadigingen. Vervang indien nodig. Controleer de bandspanning. Corrigeer indien nodig. 		√	√	√	√	√
10	* Wiellagers	<ul style="list-style-type: none"> Controleer op speling of beschadigingen. 		√	√	√	√	
11	* Stuursysteem	<ul style="list-style-type: none"> Controleer de lagers op speling en oppervlakteruwheid. 	√	√		√		
		<ul style="list-style-type: none"> Smeren met ureumvet. 			√	√		
12	* Lagers scharnierpunt achterbrug	<ul style="list-style-type: none"> Controleer op een correcte werking en overmatige speling. 		√	√	√	√	
		<ul style="list-style-type: none"> Smeren met lithiumvet. 	Elke 50000 km (30000 mi)					
13	Aandrijfketting	<ul style="list-style-type: none"> Controleer de spanning, uitlijning en conditie van de aandrijfketting. Stel de ketting af en smeer deze grondig met een speciale smering voor o-ringkettingen. 	Elke 1000 km (600 mi) en nadat de motorfiets is gewassen of ermee in de regen of vochtige gebieden is gereden					
14	* Framebevestigingen	<ul style="list-style-type: none"> Controleer of alle moeren, bouten en schroeven stevig zijn vastgezet. 		√	√	√	√	√
15	Scharnieras van remhendel	<ul style="list-style-type: none"> Smeren met siliconenvet. 		√	√	√	√	√
16	Scharnieras van rempedaal	<ul style="list-style-type: none"> Smeren met lithiumvet. 		√	√	√	√	√
17	Scharnieras van koppelingshendel	<ul style="list-style-type: none"> Smeren met lithiumvet. 		√	√	√	√	√

Periodiek onderhoud en afstelling

NR.	ITEM	CONTROLE OF ONDERHOUDS- BEURT	KILOMETERSTAND					JAARLIJK- SE CON- TROLE
			1000 km (600 mi)	10000 km (6000 mi)	20000 km (12000 mi)	30000 km (18000 mi)	40000 km (24000 mi)	
18	Scharnieras van schakelpedaal	• Smeren met lithiumvet.		√	√	√	√	√
19	Zijstandaard	• Controleer de werking. • Smeren met lithiumvet.		√	√	√	√	√
20	* Zijstandaardschakelaar	• Controleer de werking en vervang indien nodig.	√	√	√	√	√	√
21	* Voorvork	• Controleer op een correcte werking en oliekkage. • Vervang indien nodig.		√	√	√	√	
22	* Schokdemperunit	• Controleer op een correcte werking en oliekkage. • Vervang indien nodig.		√	√	√	√	
23	* Relaisarm achterwielophanging en scharnierpunten verbindingarm	• Controleer de werking.		√	√	√	√	
24	Motorolie	• Verversen (warm de motor op alvorens olie af te tappen). • Controleer het olieniveau en controleer de machine op oliekkage.	√	√	√	√	√	√
25	Oliefilterpatroon	• Vervangen.	√		√		√	
26	* Koelsysteem	• Controleer het koelvloeistofniveau en controleer de machine op vloeistoflekkage.		√	√	√	√	√
		• Verversen.	Elke 3 jaar					
27	* Voor- en achterrem-schakelaar	• Controleer de werking.	√	√	√	√	√	√

Periodiek onderhoud en afstelling

NR.	ITEM	CONTROLE OF ONDERHOUDS- BEURT	KILOMETERSTAND					JAARLIJK- SE CON- TROLE
			1000 km (600 mi)	10000 km (6000 mi)	20000 km (12000 mi)	30000 km (18000 mi)	40000 km (24000 mi)	
28	* Bewegende delen en kabels	• Smeren.		√	√	√	√	√
29	* Gasgreephuis en gaskabel	• Controleer werking en vrije slag. • Stel de vrije slag van de gaskabel af indien nodig. • Smeer het gasgreephuis en de gaskabel.		√	√	√	√	√
30	* Lampen, richtingaanwijzers en schakelaars	• Controleer de werking. • Stel de koplamplichtbundel af.	√	√	√	√	√	√

DAU72800

6

OPMERKING

- Luchtfilter
 - Het luchtfilter op dit model is voorzien van een geolied papieren filterelement. Reinig dit niet met perslucht om beschadiging te voorkomen.
 - Het luchtfilterelement moet u vaker vervangen als u vaak in extreem vochtige of stoffige gebieden rijdt.
- Hydraulisch remsysteem
 - Controleer regelmatig het remvloeistofniveau en vul indien nodig bij.
 - Elke twee jaar moeten de inwendige onderdelen van de hoofdremcilinders en de remklauwen worden vervangen en de remvloeistof worden ververs.
 - De remslangen dienen elke vier jaar te worden vervangen, of wanneer deze zijn gescheurd of beschadigd.

Periodiek onderhoud en afstelling

Het framepaneel verwijderen en aanbrengen

DAU18752

Bij het uitvoeren van sommige onderhoudswerkzaamheden die in dit hoofdstuk worden beschreven, moet het afgebeelde paneel worden verwijderd. Neem deze paragraaf door telkens wanneer het paneel moet worden verwijderd of aangebracht.

1

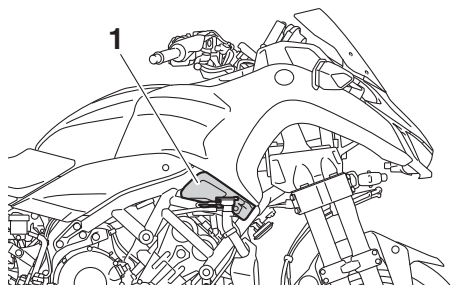

1. Paneel A

6

DAU84640

Paneel A

Om het paneel te verwijderen

1. Verwijder de drukclip en bout.

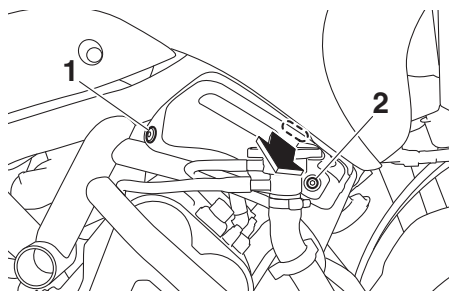

1. Drukclip
2. Bout

2. Trek het paneel naar buiten zoals getoond.

Om het paneel aan te brengen

1. Plaats het paneel in de oorspronkelijke positie.

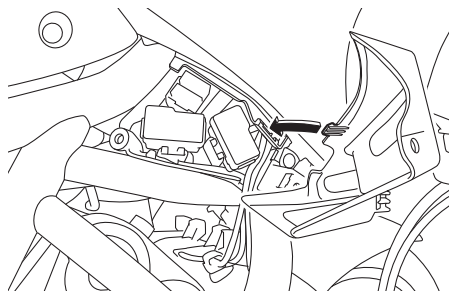

2. Plaats de steun van de radiatorslang in de oorspronkelijke positie zoals getoond.

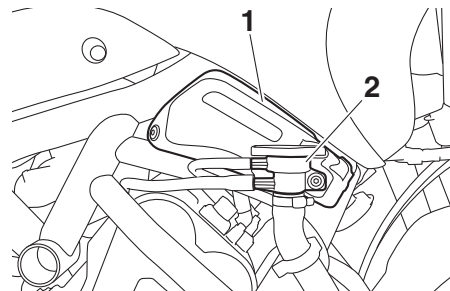

1. Paneel A
2. Steun

3. Monteer de bout en drukclip.

Controleren van de bougies

DAU19653

Bougies vormen belangrijke onderdelen van de motor die periodiek moeten worden gecontroleerd, bij voorkeur door een Yamaha dealer. Omdat bougies door verhitting en neerslag altijd langzaam slijten, moeten de bougies worden verwijderd en gecontroleerd volgens de tijden genoemd in het periodieke smeer- en onderhoudschema. De conditie van de bougies kan daarnaast veel duidelijk maken over de conditie van de motor.

De porseleinen isolator rond de centrale elektrode moet licht tot gemiddeld bruin verkleurd zijn (de ideale kleur als normaal met het voertuig wordt gereden), en alle bougies in de motor horen dezelfde verkleuring te hebben. Wanneer een bougie een heel andere kleur vertoont, werkt de motor mogelijk niet naar behoren. Probeer dergelijke problemen niet zelf vast te stellen. Laat in plaats daarvan uw machine bekijken door een Yamaha dealer.

Vervang een bougie als de elektroden blijken te zijn afgesleten en als overmatige koolaanslag of andere neerslag gevonden wordt.

Voorgeschreven bougie:
NGK/MR9K9

Voordat een bougie wordt aangebracht moet de elektrodenafstand met een draadvoelmaat worden gemeten; breng indien nodig de elektrodenafstand op specificatie.

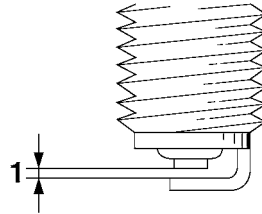

1. Elektrodenafstand

Elektrodenafstand:
0.8–0.9 mm (0.031–0.035 in)

Reinig het oppervlak van de bougiepakking en het pasvlak en verwijder eventueel vuil uit de schroefdraad van de bougie.

Aanhaalmoment:
Bougie:
13 N·m (1.3 kgf·m, 9.6 lb·ft)

OPMERKING

Als geen momentsleutel beschikbaar is, wordt de bougie correct vastgezet door handvast te zetten en dan nog 1/4–1/2 slag

verder te draaien. De bougie moet echter zo snel mogelijk naar het juiste aanhaalmoment worden aangedraaid.

DCA10841

LET OP

Gebruik geen gereedschap om de bougie dop te verwijderen of aan te brengen, om de bobinekabel niet te beschadigen. De bougie dop is mogelijk lastig te verwijderen omdat de rubber afdichting aan het uiteinde stevig vastzit. Haal de bougie dop los door hem heen en weer te draaien en tegelijkertijd los te trekken; breng de bougie dop aan door heen en weer te draaien en tegelijkertijd aan te drukken.

Periodiek onderhoud en afstelling

Filterbus

DAU36112

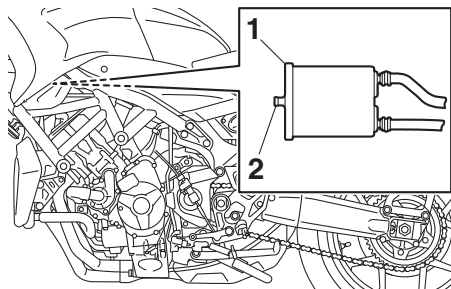

1. Filterbus
2. Tankbeluchtingsysteem

Dit model is voorzien van een filterbus die voorkomt dat brandstofdampen naar de atmosfeer ontsnappen. Controleer alvorens met deze machine te rijden het volgende:

- Controleer alle slangaansluitingen.
- Controleer de slangen en de filterbus op barsten of beschadiging. Vervang indien beschadigd.
- Controleer de ontluuchtingsinrichting van de filterbus op verstopping en reinig deze indien nodig.

Motorolie

DAU1990E

Het motorolieniveau moet regelmatig worden gecontroleerd. Verder moet de olie worden verversd en de oliefilterpatroon worden vervangen volgens de intervalperiodes vermeld in het periodieke onderhoudsschema.

Aanbevolen motorolie:

Zie pagina 8-1.

Oliehoeveelheid:

Olieverversing:

2.40 L (2.54 US qt, 2.11 Imp.qt)

Met verwijderen van oliefilterelement:

2.70 L (2.85 US qt, 2.38 Imp.qt)

DCA11621

LET OP

- **Om het slippen van de koppeling te voorkomen (de motorolie smeert immers ook de koppeling) mogen geen chemische additieven worden toegevoegd. Gebruik geen oliën met een "CD" dieselspecificatie of oliën met een hogere kwaliteit dan gespecificeerd. Gebruik ook geen oliën met een "ENERGY CONSERVING II" of hogere aanduiding.**

- **Zorg dat er geen verontreinigingen in het carter terecht komen.**

Om het motorolieniveau te controleren

1. Wacht na het opwarmen van de motor een paar minuten om de olie tot rust te laten komen.
2. Zet de machine op een horizontale ondergrond en houd deze rechtop voor een correcte aflezing.
3. Controleer het olieniveau via het kijkglas rechts onder in het carter.

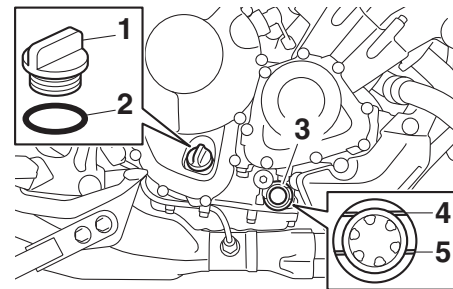

1. Olievuldop
2. O-ring
3. Kijkglas olieniveau
4. Merkstreep maximumniveau
5. Merkstreep minimumniveau

OPMERKING

Het motorolie niveau moet tussen de merkstrepen voor minimum- en maximumniveau staan.

- Als de motorolie bij of onder de merkstreep voor minimumniveau staat, verwijder dan de olievuldop en vul olie bij.
- Controleer de O-ring van de olievuldop. Vervang indien beschadigd.

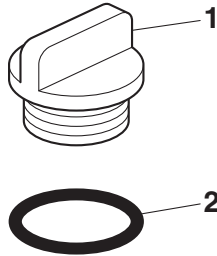

1. Olievuldop
2. O-ring

6. Breng de olievuldop aan.

Vervangen van de motorolie (en filter)

- Start de motor en laat deze enkele minuten stationair draaien om de olie op te warmen. Zet de motor vervolgens weer af.

- Zet een olieopvangbak onder de motor om de gebruikte olie op te vangen.
- Verwijder de olievuldop en vervolgens de olieaftapplug met de pakking.

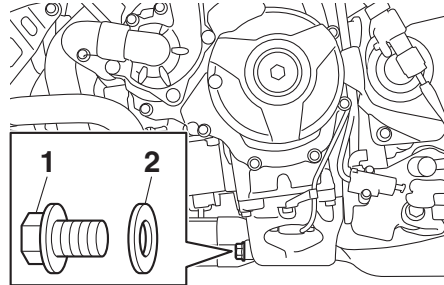

1. Olieaftapplug
2. Pakking

OPMERKING

Sla de stappen 4-6 over als de oliefilterpatroon niet wordt vervangen.

- Verwijder de oliefilterpatroon met een oliefiltersleutel.

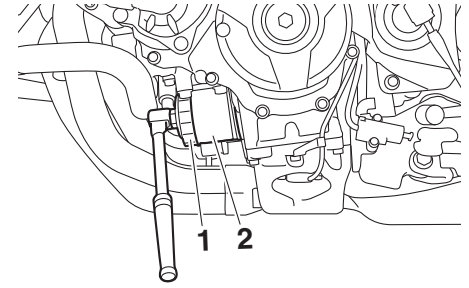

1. Oliefiltersleutel
2. Oliefilterpatroon

OPMERKING

De Yamaha dealer kan een oliefiltersleutel leveren.

- Smeer een dun laagje schone motorolie op de O-ring van de nieuwe oliefilterpatroon.

Periodiek onderhoud en afstelling

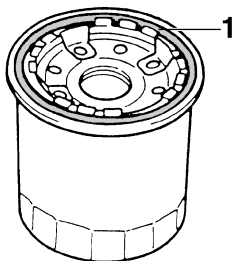

1. O-ring

OPMERKING

Zorg dat de O-ring correct aanligt.

6. Monteer de nieuwe oliefilterpatroon en zet deze vast met het voorgeschreven aanhaalmoment.

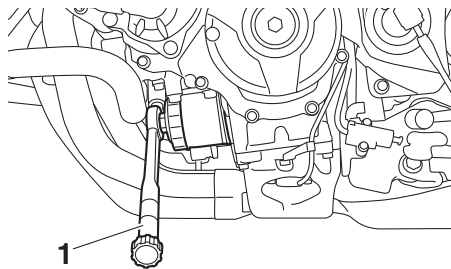

1. Momentsleutel

Aanhaalmoment:

Oliefilterpatroon:
17 N·m (1.7 kgf·m, 13 lb·ft)

7. Monteer de olieaftapplug met een nieuwe pakking en zet de plug vast met het voorgeschreven aanhaalmoment.

Aanhaalmoment:

Olieaftapplug:
43 N·m (4.3 kgf·m, 32 lb·ft)

8. Giet de voorgeschreven hoeveelheid van de aanbevolen olie in het carter.

OPMERKING

Aanbevolen wordt om een trechter te gebruiken.

9. Controleer de O-ring van de olieuldop en breng de olieuldop vervolgens aan.

OPMERKING

Veeg eventuele gemorste olie af alvorens de motor te starten.

10. Start de motor, laat deze stationair draaien en controleer daarbij op olie-lekkage.

OPMERKING

Laat de machine inspecteren als u olie-lekken aantreft die u niet zelf kunt verhelpen.

11. Zet de motor af en wacht een paar minuten tot de olie tot rust is gekomen. Controleer dan het olieniveau nog een laatste keer. **LET OP: Gebruik het voertuig alleen als u weet dat het motorolieniveau voldoende hoog is.**

[DCA10012]

Koelvloeistof

Het koelvloeistofniveau moet regelmatig worden gecontroleerd. Verder moet de koelvloeistof worden verversd volgens de intervalperioden vermeld in het periodieke onderhoudsschema.

DAUS1203

Aanbevolen koelvloeistof:

YAMALUBE-koelvloeistof

Hoeveelheid koelvloeistof:

Koelvloeistofreservoir (merkstreep voor maximumniveau):

0.25 L (0.26 US qt, 0.22 Imp.qt)

Radiator (inclusief alle leidingen):

1.93 L (2.04 US qt, 1.70 Imp.qt)

OPMERKING

Als er geen originele Yamaha koelvloeistof beschikbaar is, gebruik dan een ethyleenglycol antivries met corrosieremmers voor aluminium motoren en meng deze met gedistilleerd water in een verhouding van 1:1.

DAU20097

Controleren van het koelvloeistofniveau

Aangezien het koelvloeistofniveau varieert met de motortemperatuur, moet het worden gecontroleerd met een koude motor.

1. Zet de machine op een vlakke ondergrond.

2. Houd de machine rechtop en controleer het koelvloeistofniveau in het reservoir.

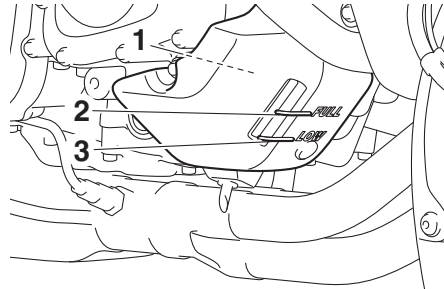

1. Koelvloeistofreservoir
2. Merkstreep maximumniveau
3. Merkstreep minimumniveau

3. Als het koelvloeistofniveau zich op of onder de merkstreep voor minimumniveau bevindt, open dan de reservoirdop.

WAARSCHUWING!

Verwijder alleen de dop van het koelvloeistofreservoir. Probeer nooit om de radiatorvuldop te verwijderen als de motor koud is.

[DWA15162]

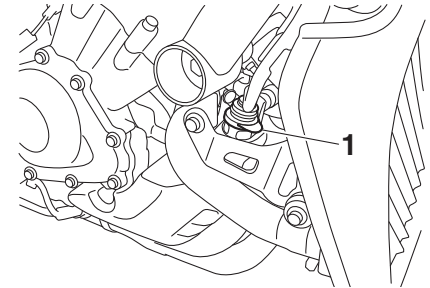

1. Dop koelvloeistofreservoir

4. Vul koelvloeistof bij tot de merkstreep voor maximumniveau. **LET OP: Als er geen koelvloeistof aanwezig is, gebruik dan in plaats daarvan gedistilleerd water of onthard leidingwater. Gebruik geen hard water of zout water, dit is schadelijk voor de motor. Als er in plaats van koelvloeistof water is gebruikt, vervang dit dan zo snel mogelijk door koelvloeistof, anders is het systeem niet beschermd tegen vorst en corrosie. Als er water aan de koelvloeistof is toegevoegd, laat dan een Yamaha dealer zo snel mogelijk het antivriesgehalte van de koelvloeistof controleren om te voorkomen dat de effectiviteit van de koelvloeistof afneemt.** [DCA10473]

Periodiek onderhoud en afstelling

5. Breng de dop van het koelvloeistofreservoir aan.

De koelvloeistof verversen

DAU33032

De koelvloeistof moet volgens de intervalperioden vermeld in het periodieke smeeren onderhoudsschema verversen worden. Laat de koelvloeistof verversen door een Yamaha dealer. **WAARSCHUWING! Probeer nooit om de radiatorvuldop te verwijderen als de motor warm is.** [DWA10382]

Luchtfilterelement

DAU36765

Het luchtfilterelement moet worden vervangen volgens de intervalperioden vermeld in het periodieke smeeren onderhoudsschema. Vraag een Yamaha dealer het luchtfilterelement te vervangen.

Stationair toerental controleren

DAU44735

Controleer het stationair toerental en laat het indien nodig door een Yamaha dealer bijstellen.

Stationair toerental:
1100–1300 tpm

De vrije slag van de gasgreep controleren

DAU21386

Meet de vrije slag van de gasgreep zoals getoond.

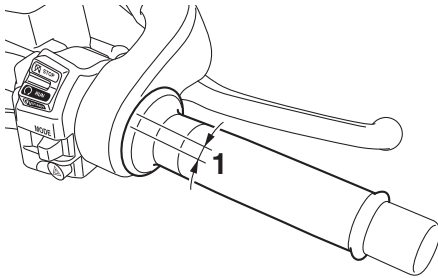

1. Vrije slag van gasgreep

Vrije slag van gasgreep:
3.0–5.0 mm (0.12–0.20 in)

Controleer de vrije slag van de gasgreep regelmatig en laat de vrije slag indien nodig afstellen door een Yamaha dealer.

Klepspeling

DAU21403

De kleppen zijn een belangrijke motorcomponent, en aangezien de klep­speling bij gebruik verandert moeten ze worden gecontroleerd en afgesteld volgens de intervalperiodes vermeld in het periodieke onderhoudsschema. Niet-afgestelde kleppen kunnen resulteren in een onjuist luchtbrandstofmengsel, motorgeluid en uiteindelijk motorschade. Laat om dit te voorkomen de klep­speling regelmatig controleren en afstellen door uw Yamaha dealer.

OPMERKING

Dit onderhoud moet worden uitgevoerd bij een koude motor.

Banden

DAU64412

Banden zijn het enige contact tussen de machine en het wegdek. Veiligheid onder alle rijomstandigheden hangt af van een relatief klein contactoppervlak met het wegdek. Het is daarom essentieel om de banden te allen tijde in een goede conditie te houden en deze op tijd te vervangen door de voorgeschreven banden.

Bandenspanning

De bandenspanning moet voor elke rit worden gecontroleerd en indien nodig worden bijgesteld.

DWA10504

WAARSCHUWING

Rijden met deze machine met een onjuiste bandenspanning kan leiden tot verlies van de controle met mogelijk ernstig letsel of overlijden tot gevolg.

- De bandspanning moet worden gecontroleerd en afgesteld terwijl de banden koud zijn (wanneer de temperatuur van de banden gelijk is aan de omgevingstemperatuur).
- De bandspanning moet worden aangepast aan de rij­snelheid en het totale gewicht van rijder, passagier, bagage en accessoires dat voor dit model is vastgesteld.

Periodiek onderhoud en afstelling

Bandenspanning bij koude banden:

1 persoon:

Voor:

225 kPa (2.25 kgf/cm², 33 psi)

Achter:

290 kPa (2.90 kgf/cm², 42 psi)

2 personen:

Voor:

225 kPa (2.25 kgf/cm², 33 psi)

Achter:

290 kPa (2.90 kgf/cm², 42 psi)

Maximale belasting:

Voertuig:

195 kg (430 lb)

De maximale belasting van het voertuig is het gecombineerde gewicht van de bestuurder, de passagier, de bagage en eventuele accessoires.

DWA10512

WAARSCHUWING

Belaad uw machine nooit te zwaar. Rijden met een te zwaar belaste machine kan leiden tot een ongeval.

Inspectie van banden

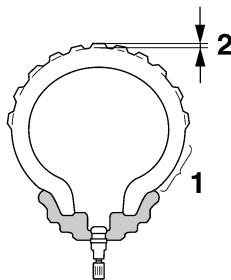

1. Wang van band
2. Bandprofiel diepte

Voor elke rit moeten de banden worden gecontroleerd. Als de bandprofiel diepte op het midden van de band de vermelde limiet heeft bereikt, de band spijkers of stukjes glas bevat of wanneer de wang van de band scheurtjes vertoont, moet de band onmiddellijk door een Yamaha dealer worden vervangen.

Minimale bandprofiel diepte (voor en achter):

1.6 mm (0.06 in)

OPMERKING

De slijtagelimiet voor bandprofiel diepte is voor diverse landen verschillend. Neem altijd de lokale voorschriften in acht.

DWA10472

WAARSCHUWING

- Laat sterk versleten banden door een Yamaha dealer vervangen. Rijden op een machine met versleten banden is niet alleen verboden, maar dit heeft ook een averechts effect op de rijstabiliteit, waardoor u de macht over het stuur zou kunnen verliezen.
- De vervanging van onderdelen van wielen en remmen, inclusief banden, dient te worden overgelaten aan een Yamaha dealer, die over de nodige vakkundige kennis en ervaring beschikt om dit te doen.
- Rijd niet te snel direct na het verwisselen van een band. Het bandoppervlak dient eerst te zijn ingereden voordat het zijn optimale eigenschappen verkrijgt.

Bandeninformatie

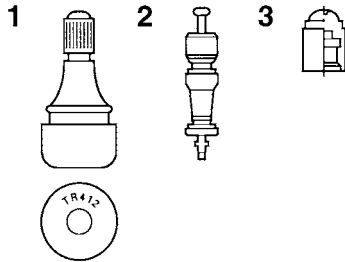

1. Bandventiel
2. Bandventielbuis
3. Bandventieldop met afdichting

Dit model is uitgerust met tubeless banden en bandventielen.

Banden verouderen, zelfs als ze niet of slechts sporadisch zijn gebruikt. Scheuren in het rubber van het loopvlak en de wang van de band, soms in combinatie met vervorming van het karkas, zijn een teken van veroudering. Oude banden moeten worden gecontroleerd door bandspecialisten om na te gaan of ze geschikt zijn voor verder gebruik.

DWA10902

WAARSCHUWING

- **Monteer altijd voor- en achterbanden van hetzelfde merk en type. Verschillende banden kunnen het**

weggedrag van de machine veranderen, wat kan leiden tot een ongeval.

- **Controleer altijd of de ventieldopjes stevig zijn bevestigd om zo lucht lekkage te voorkomen.**
- **Gebruik uitsluitend de hierna vermelde bandventielen en luchtventielbuisjes om te voorkomen dat de banden onder het rijden leeglopen.**

Na uitgebreide tests zijn alleen de hieronder vermelde banden door Yamaha goedgekeurd voor dit model.

Voorband:

Maat:

120/70 R 15 M/C 56V

Fabrikant/model:

BRIDGESTONE/A41F M

Achterband:

Maat:

190/55 R 17 M/C 75V

Fabrikant/model:

BRIDGESTONE/A41R M

VOOR en ACHTER:

Bandventiel:

TR412

Luchtventielbuis:

#9100 (origineel)

WAARSCHUWING

Deze motorfiets is uitgerust met speciale banden die geschikt voor zeer hoge rijsnelheden. Let op het volgende om deze banden zo effectief mogelijk te kunnen gebruiken.

- **Gebruik bij vervanging uitsluitend het voorgeschreven type banden. Bij andere banden is het risico op een klapband bij zeer hoge rijsnelheden niet denkbeeldig.**
- **Gloednieuwe banden bieden op sommige typen wegdek relatief weinig grip totdat ze zijn “ingereiden”. Het is dan ook verstandig de eerste 100 km (60 mi) nadat een nieuwe band is aangebracht rustig te blijven rijden en pas daarna de rijsnelheid te verhogen.**
- **Voordat met hoge snelheid wordt gereden moeten de banden zijn opgewarmd.**
- **Pas de bandspanning steeds aan volgens de rijomstandigheden.**

Periodiek onderhoud en afstelling

DAU61160

Gietwielen

Let ten aanzien van de voorgeschreven wielen op het volgende voor een optimale prestatie, levensduur en veilige werking van uw voertuig.

- Voor elke rit moeten de velgranden worden gecontroleerd op scheurtjes, verbuiging, kromheid of andere schade. Laat in geval van schade het wiel door een Yamaha dealer vervangen. Probeer het wiel nooit zelf te repareren, hoe klein de reparatie ook is. Vervang een wiel dat vervormd is of haarscheurtjes vertoont.
- Na het wisselen of vervangen van de wielen of banden dienen de voorwielen te worden uitgebalanceerd. Een niet uitgebalanceerd wiel zal mogelijk slecht functioneren of kan een slechte wegligging en een verkorte levensduur van de banden tot gevolg hebben.

DAU22083

Vrije slag van de koppelingshendel afstellen

Meet de vrije slag van de koppelingshendel zoals getoond.

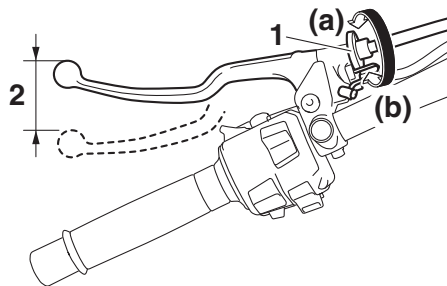

1. Stelbout voor vrije slag koppelingshendel
2. Vrije slag van koppelingshendel

Vrije slag van koppelingshendel:
10.0–15.0 mm (0.39–0.59 in)

Controleer de vrije slag van de koppelingshendel regelmatig en stel indien nodig als volgt af.

Draai de stelbout van de koppelingsspelingsrichting (a) voor meer vrije slag van de koppelingshendel. Draai de stelbout richting (b) voor minder vrije slag van de koppelingshendel.

OPMERKING

Als de voorgeschreven vrije slag niet kan worden gehaald op de hierboven beschreven wijze, vraag dan een Yamaha dealer het inwendig koppelingsmechanisme te controleren.

Vrije slag van remhendel controleren

DAU37914

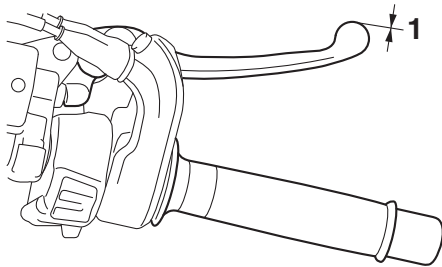

1. Geen vrije slag remhendel

Aan het uiteinde van de remhendel mag geen vrije slag aanwezig zijn. Als er toch een vrije slag is, laat dan een Yamaha dealer het remsysteem inspecteren.

DWA14212

WAARSCHUWING

Een zacht of sponzig gevoel in de remhendel kan betekenen dat er lucht in het hydraulisch systeem aanwezig is. Als er lucht in het hydraulisch systeem zit, laat dan het systeem door een Yamaha dealer ontlichten voordat de machine wordt gebruikt. Lucht in het hydraulisch systeem heeft een negatief effect op de

remwerking, waardoor u de macht over het stuur zou kunnen verliezen met een ongeluk als gevolg.

Remlichtschakelaars

DAU36505

Het remlicht moet gaan branden net voordat de remwerking intreedt. Het remlicht wordt geactiveerd door schakelaars die zijn verbonden met de remhendel en het rempedaal. Aangezien de remlichtschakelaars onderdelen zijn van het Yamaha ABS (Anti-lock Brake System), mogen ze alleen worden onderhouden door een Yamaha dealer.

Periodiek onderhoud en afstelling

Controleren van voor- en achterremblokken

DAU22393

De remblokken in de voor- en achterrem moeten worden gecontroleerd op slijtage volgens de intervalperioden voorgeschreven in het periodieke smeer- en onderhoudsschema.

Remblokken voorrem

DAU22433

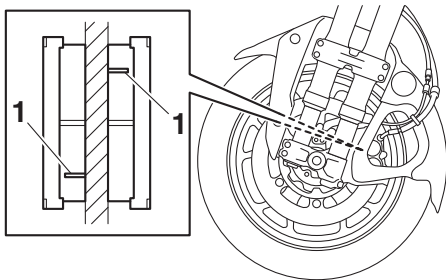

1. Slijtage-indicatorgroef remblok

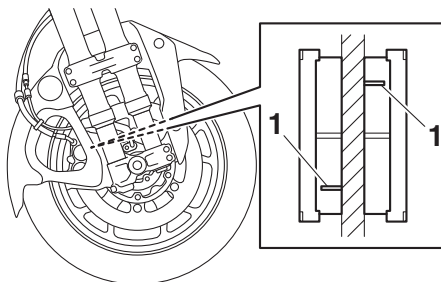

1. Slijtage-indicatorgroef remblok

Elk voorremblok is voorzien van slijtage-indicatorgroeven, zodat het remblok kan worden gecontroleerd zonder de rem te hoeven demonteren. Let op de slijtage-indicatorgroeven om de remblokslijtage te controleren. Wanneer een remblok zover is afgesleten dat de slijtage-indicatorgroeven vrijwel zijn verdwenen, vraag dan een Yamaha dealer de remblokken als set te vervangen.

Remblokken achterrem

DAU46292

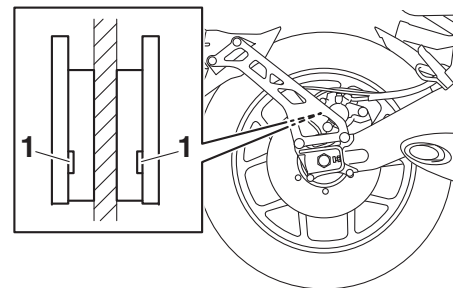

1. Slijtage-indicatorgroef remblok

Elk achterremblok is voorzien van slijtage-indicatorgroeven, zodat het remblok kan worden gecontroleerd zonder de rem te hoeven demonteren. Let op de slijtage-indicatorgroeven om de remblokslijtage te controleren. Wanneer een remblok zover is afgesleten dat een slijtage-indicatorgroef bijna zichtbaar is, vraag dan een Yamaha-dealer de remblokken als set te vervangen.

Controleren van remvloeistofniveau

DAU40262

Controleer alvorens te gaan rijden of de remvloeistof boven de merkstreep voor minimumniveau staat. Meet het remvloeistofniveau en let erop dat de bovenzijde van het reservoir horizontaal staat. Vul indien nodig remvloeistof bij.

Voorrem

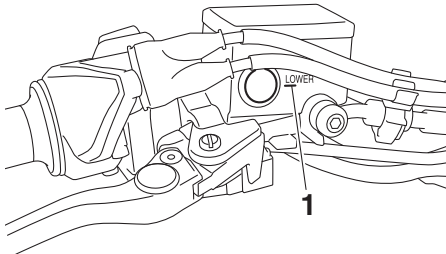

1. Merkstreep minimumniveau

Achterrem

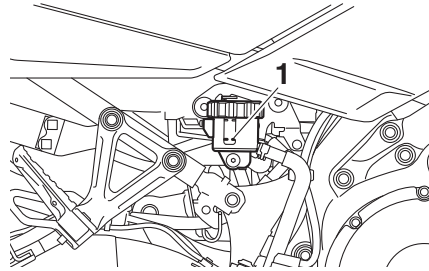

1. Merkstreep minimumniveau

Aanbevolen remvloeistof:
DOT 4

DWA16011

WAARSCHUWING

Onjuist uitgevoerd onderhoud kan resulteren in verlies van remvermogen. Neem de volgende voorzorgsmaatregelen in acht:

- Bij een te laag remvloeistofniveau kan lucht binnendringen in het remsysteem, waardoor de remprestaties afnemen.
- Reinig de reservoirdop alvorens deze te verwijderen. Gebruik uitsluitend DOT 4 remvloeistof uit een onaangebroken verpakking.

- Gebruik uitsluitend de aanbevolen remvloeistof, anders kunnen de rubberafdichtingen beschadigd raken met lekkage tot gevolg.
- Vul bij met hetzelfde type remvloeistof. Toevoeging van een ander type remvloeistof dan DOT 4 kan resulteren in een schadelijke chemische reactie.
- Pas op en zorg dat tijdens het bijvullen geen water of stof het remvloeistofreservoir binnendringen. Water zal het kookpunt van de remvloeistof aanzienlijk verlagen zodat dampbelvorming kan optreden en vuil de hydraulisch bediende kleppen van de ABS eenheid kan verstoppen.

DCA17641

LET OP

Remvloeistof kan gelakte of kunststof onderdelen beschadigen. Veeg gemorst remvloeistof steeds direct af.

Naarmate de remblokken afslijten, zal het remvloeistofniveau geleidelijk verder dalen. Een laag remvloeistofniveau kan duiden op versleten remblokken en/of lekkage in het remsysteem. Controleer daarom de remblokken op slijtage en het remsysteem op

Periodiek onderhoud en afstelling

lekkage. Vraag als het remvloeistofniveau plotseling sterk is gedaald een Yamaha dealer om een inspectie alvorens verder te rijden.

De remvloeistof verversen

DAU22734

Laat de remvloeistof elke 2 jaar verversen door een Yamaha dealer. Laat bovendien de keerringen van de hoofdremcilinders en remklauwen en de remslangen vervangen volgens de hieronder vermelde intervalperiodes of eerder als ze lek of beschadigd zijn.

- Remkeerringen: elke 2 jaar
- Remslangen: elke 4 jaar

Spanning aandrijfketting

DAU22762

De spanning van de aandrijfketting moet voorafgaand aan elke rit worden gecontroleerd en indien nodig worden bijgesteld.

Aandrijfketting controleren op spanning

DAU2277G

1. Zet de motorfiets op de zijstandaard.

OPMERKING

Bij het controleren en instellen van de spanning van de aandrijfketting mag er geen gewicht op de motorfiets rusten.

2. Schakel de versnellingsbak in de vrijstand.
3. Meet de spanning van de aandrijfketting zoals getoond.

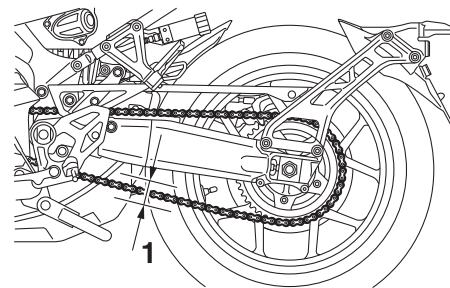

1. Spanning aandrijfketting

Spanning aandrijfketting:
5.0–15.0 mm (0.20–0.59 in)

4. Stel de spanning van de ketting als volgt bij als deze niet correct is. **LET OP:** Een onjuiste kettingspanning leidt tot overbelasting van de motor en andere essentiële onderdelen van de machine en kan resulteren in overslaan of breken van de ketting. Als de spanning van de aandrijfketting meer dan 50.0 mm (1.97 in) bedraagt, kan de ketting het frame, de achterbrug en andere delen beschadigen. Houd om dit te voorkomen de kettingspanning binnen de gespecificeerde waarden. [DCA17791]

DAU74260

Om de spanning van de aandrijfketting af te stellen

Raadpleeg een Yamaha dealer voordat u de spanning van de aandrijfketting afstelt.

1. Draai de wielasmoer los en draai dan de borgmoeren los aan beide zijden van de achterbrug.

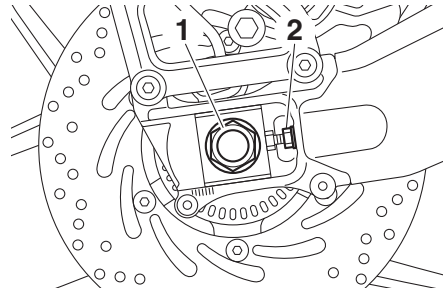

1. Wielasmoer
2. Borgmoer

2. Draai om de aandrijfketting strakker te stellen de stelbout aan beide uiteinden van de achterbrug in de richting (a). Stel de ketting losser door de stelbout aan beide uiteinden van de achterbrug in de richting (b) te draaien en dan het achterwiel naar voren te drukken.

OPMERKING

Gebruik voor een goede wieluitlijning de uitlijnmerktekens aan beide zijden van de achterbrug om zeker te zijn dat beide kettingspanners dezelfde positie hebben.

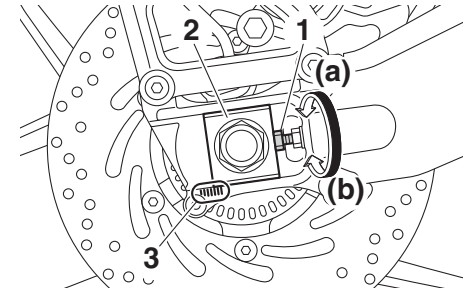

1. Stelbout spanning aandrijfketting
2. Aandrijfkettingsspanner
3. Uitlijnmerkteken

3. Trek de asmoer en daarna de borgmoeren aan met de voorgeschreven aanhaalmomenten.

Aanhaalmomenten:

Wielasmoer:

150 N·m (15 kgf·m, 111 lb·ft)

Borgmoer:

16 N·m (1.6 kgf·m, 12 lb·ft)

4. Zorg ervoor dat de kettingspanners in dezelfde stand staan, dat de spanning van de aandrijfketting correct is en dat de aandrijfketting soepel beweegt.

Periodiek onderhoud en afstelling

Aandrijfketting reinigen en smeren

DAU23026

De aandrijfketting moet worden gereinigd en gesmeerd volgens de intervalperioden zoals voorgeschreven in het periodieke smeer- en onderhoudsschema, anders zal de ketting snel slijten, met name in vochtige of stoffige gebieden. Onderhoud de ketting als volgt.

DCA10584

LET OP

De aandrijfketting moet worden gesmeerd nadat de motorfiets is gewassen of ermee in de regen of in vochtige gebieden is gereden.

1. Reinig de aandrijfketting met petroleum en een zacht borsteltje. **LET OP: Reinig de aandrijfketting niet met stoomreinigers, hogedrukreinigers of ongeschikte oplosmiddelen om schade aan de O-ringen te voorkomen.** [DCA11122]
2. Wrijf de aandrijfketting droog.
3. Smeer de aandrijfketting grondig met speciale smering voor o-ringkettingen. **LET OP: Breng geen motorolie of andere smeermiddelen aan op de**

aandrijfketting, deze kunnen stoffen bevatten die de O-ringen kunnen beschadigen. [DCA11112]

DAU23098

Kabels controleren en smeren

De werking van alle bedieningskabels en de conditie van alle kabels moet voorafgaand aan elke rit worden gecontroleerd en de kabel en kabeleinden moeten indien nodig worden gesmeerd. Vraag een Yamaha dealer een kabel te controleren of te vervangen wanneer deze is beschadigd of niet soepel beweegt. **WAARSCHUWING! Schade aan de buitenbehuizing van kabels kan leiden tot interne roestvorming en storing veroorzaken met de beweging van kabels. Vervang beschadigde kabels zo snel mogelijk om onveilige omstandigheden te voorkomen.** [DWA10712]

Aanbevolen smeermiddel:

Yamaha-kabelsmeermiddel of een ander geschikt kabelsmeermiddel

DAU23115 Controleren en smeren van gasgreep en gaskabel

De werking van de gasgreep hoort voorafgaand aan elke rit te worden gecontroleerd. Daarnaast moet de kabel door een Yamaha dealer worden gesmeerd volgens de intervalperioden vermeld in het periodieke onderhoudsschema.

De gaskabel is voorzien van een rubberafdekking. Zorg ervoor dat de afdekking stevig is aangebracht. Zelfs als de afdekking correct is aangebracht, is de kabel niet volledig beschermd tegen binnendringend water. Let er daarom op dat er geen water direct op de afdekking of kabel komt bij het wassen van de machine. Als de kabel of de afdekking vies wordt, wrijf deze dan schoon met een vochtige doek.

DAU44276 Controleren en smeren van rem- en schakelpedalen

De werking van het rem- en het schakelpedaal moet voorafgaand aan elke rit worden gecontroleerd en de pedaalcharnierpunten moeten indien nodig worden gesmeerd.

Rempedaal

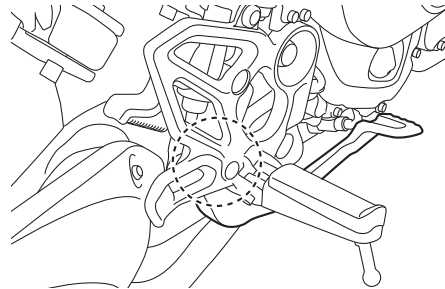

Schakelpedaal

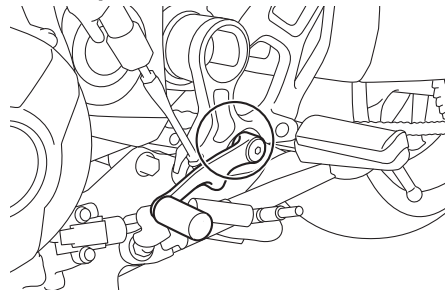

Aanbevolen smeermiddel:
Lithiumvet

Periodiek onderhoud en afstelling

DAU23144

Rem- en koppelingshendels controleren en smeren

De werking van de rem- en de koppelingshendel moet voorafgaand aan elke rit worden gecontroleerd en de hendelscharnierpunten moeten indien nodig worden gesmeerd.

Remhendel

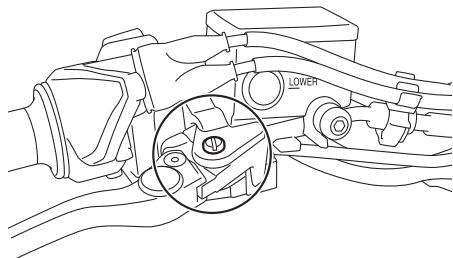

Koppelingshendel

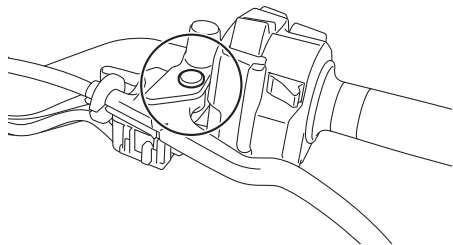

Aanbevolen smeermiddelen:

Remhendel:

Siliconenvet

Koppelingshendel:

Lithiumvet

DAU23203

Zijstandaard controleren en smeren

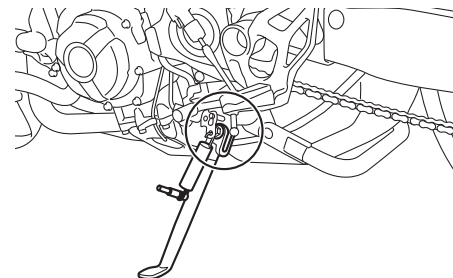

De werking van de zijstandaard moet voorafgaand aan elke rit worden gecontroleerd en het scharnierpunt en de metaal-op-metaal contactvlakken moeten indien nodig worden gesmeerd.

DWA10732

! WAARSCHUWING

Als de zijstandaard niet soepel omhoog en omlaag beweegt, vraag dan een Yamaha dealer deze te controleren of te repareren. Een slecht functionerende zijstandaard kan het wegdek raken en u afleiden, waardoor u de controle over de machine kunt verliezen.

Aanbevolen smeermiddel:

Lithiumvet

Achterbrugscharnierpunten smeren

DAUM1653

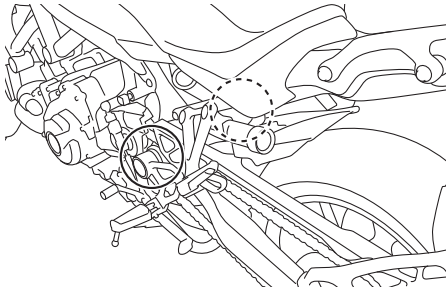

De achterbrugscharnierpunten moeten worden gesmeerd door een Yamaha dealer volgens de intervalperioden vermeld in het periodieke smeer- en onderhoudsschema.

Aanbevolen smeermiddel:
Lithiumvet

Voorvork controleren

DAU23273

De conditie en de werking van de voorvork moeten als volgt worden gecontroleerd volgens de intervalperioden vermeld in het periodieke smeer- en onderhoudsschema.

Om de conditie te controleren

Controleer de binnenste vorkbuizen op krassen, beschadigingen en overmatige olie lekkage.

Om de werking te controleren

1. Zet de machine op een vlakke ondergrond en houd deze rechtop. **WAARSCHUWING! Ondersteun de machine zorgvuldig om omvallen en mogelijk letsel te voorkomen.**

[DWA10752]

2. Bekrachtig de voorrem en druk het stuur een paar keer stevig naar beneden om te controleren of de voorvork soepel in- en uitveert.

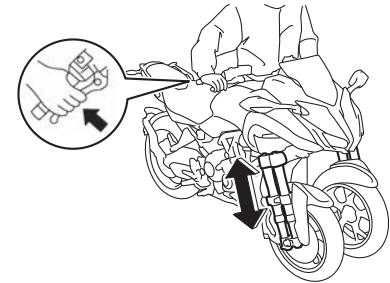

DCA10591

LET OP

Als schade wordt gevonden of de voorvork niet soepel beweegt, vraag dan een Yamaha dealer te repareren of te controleren.

Periodiek onderhoud en afstelling

Het stuursysteem controleren

DAU84950

Losse of versleten balhoofdlagers kunnen gevaarlijk zijn. Daarom moet de werking van het stuursysteem door een Yamaha dealer worden gecontroleerd volgens de intervalperioden vermeld in het periodieke onderhoudsschema.

De balhoofdlagers smeren

DAU84960

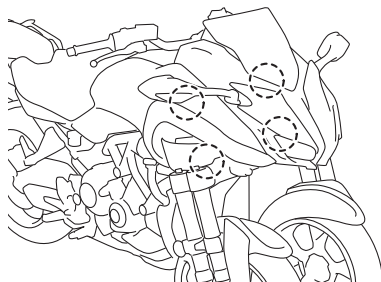

De balhoofdlagers moeten door een Yamaha dealer worden gesmeerd volgens de intervalperioden vermeld in het periodieke onderhoudsschema.

Aanbevolen smeermiddel:

Ureumvet

De wiellagers controleren

DAU84970

De wiellagers voor en achter moeten door een Yamaha dealer worden gecontroleerd volgens de intervalperioden vermeld in het periodieke onderhoudsschema.

Accu

DAU50212

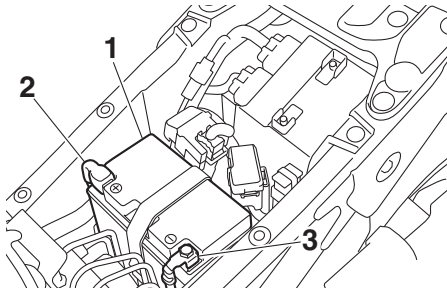

1. Accu
2. Positieve accukabel (rood)
3. Negatieve accukabel (zwart)

De accu bevindt zich onder het zadel. (Zie pagina 3-27.)

Dit model is voorzien van een VRLA (Valve Regulated Lead Acid)-accu. De elektrolyt hoeft niet te worden gecontroleerd en er hoeft geen gedistilleerd water te worden bijgevoerd. Het is echter wel nodig om de accukabelverbindingen te controleren en, indien nodig, vast te zetten.

DWA10761

WAARSCHUWING

- Elektrolyt is giftig en gevaarlijk omdat het zwavelzuur bevat, een stof die ernstige brandwonden veroorzaakt. Vermijd contact met de huid, ogen of kleding en bescherm uw

ogen altijd bij werkzaamheden nabij accu's. Voer als volgt **EERSTE HULP** uit als er lichamelijk contact is geweest met elektrolyt.

- **UITWENDIG:** Spoel overvloedig met water.
- **INWENDIG:** Drink grote hoeveelheden water of melk en roep direct de hulp in van een arts.
- **OGEN:** Spoel gedurende 15 minuten met water en roep direct medische hulp in.
- **Accu's produceren het explosieve waterstofgas. Houd daarom vonken, open vuur, sigaretten e.d. uit de buurt van de accu en zorg voor voldoende ventilatie bij acculaden in een afgesloten ruimte.**
- **HOUD DEZE EN ALLE ACCU'S BUITEN BEREIK VAN KINDEREN.**

Om de accu op te laden

Vraag zo snel mogelijk een Yamaha dealer de accu te laden als deze ontladen lijkt te zijn. Vergeet niet dat de accu sneller ontladen raakt als de machine is uitgerust met optionele elektrische accessoires.

LET OP

Voor het opladen van een VRLA (Valve Regulated Lead Acid)-accu is een speciale acculader (met constante spanning) vereist. Bij gebruik van een conventionele acculader raakt de accu beschadigd.

Om de accu op te bergen

1. Verwijder de accu als het voertuig langer dan een maand niet wordt gebruikt, laad hem volledig bij en zet dan weg op een koele en droge plek. **LET OP: Zet alvorens de accu te verwijderen het contactslot uit en haal eerst de negatieve kabel en daarna de positieve kabel los.** [DCA16304]
2. Als de accu langer dan twee maanden wordt weggeborgen, moet deze minstens eenmaal per maand worden gecontroleerd; laad de accu dan indien nodig steeds volledig bij.
3. Laad de accu volledig bij alvorens te installeren. **LET OP: Zet alvorens de accu te plaatsen het contactslot uit en sluit eerst de positieve kabel en daarna de negatieve kabel aan.** [DCA16842]
4. Controleer na installatie of de accukabels correct zijn aangesloten op de accupolen.

Periodiek onderhoud en afstelling

LET OP

Houd de accu steeds opgeladen. Stallen van een ontladen accu kan leiden tot permanente accuschade.

DCA16531

DAU84650

De zekeringen vervangen

De zekeringenkastjes en afzonderlijke zekeringen bevinden zich onder het bestuurderszadel (zie pagina 3-27) en achter paneel A (zie pagina 6-9).

Om toegang te krijgen tot zekeringenkastje 1, de hoofdzekering en de ABS-motorzekering, verwijdert u het bestuurderszadel. (Zie pagina 3-27.)

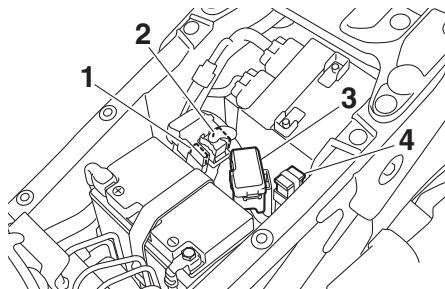

1. Reservezekering ABS-pompmotor
2. Zekering ABS-motor
3. Zekeringenkastje 1
4. Hoofdzekering

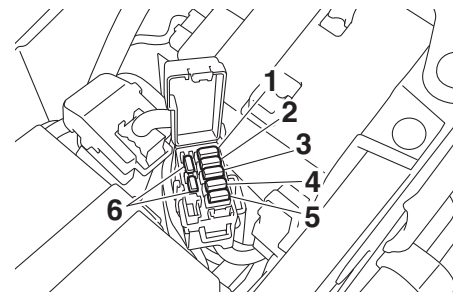

1. Zekering brandstofinjectionssysteem
2. Zekering van de ABS-solenoïdeklep
3. Zekering elektronische smookklep
4. Backup-zekering (voor klok en startblokkeersysteem)
5. Verwarmingszekering
6. Reservezekering

OPMERKING

Om toegang te krijgen tot de ABS-motorzekering verwijdert u de kap van het startmotorrelais door deze omhoog te trekken.

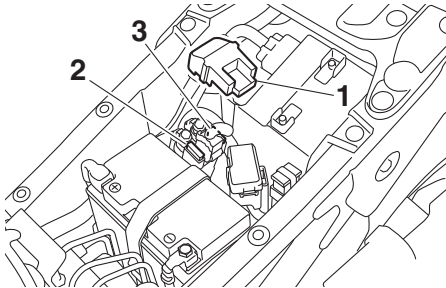

1. Kap van startmotorrelais
2. Reservezekering ABS-pompmotor
3. Zekering ABS-motor

Om toegang te krijgen tot zekeringenkastje 2, zekeringenkastje 3, de remlichtzekering en de zekering van de cruise control verwijderd u paneel A. (Zie pagina 6-9.)

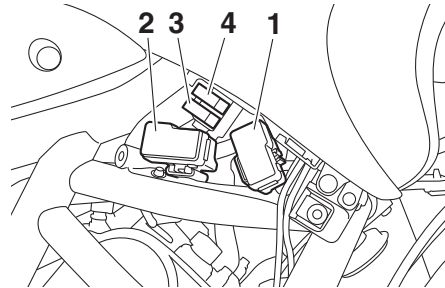

1. Zekeringenkastje 2
2. Zekeringenkastje 3
3. Cruise control zekering
4. Zekering remlicht

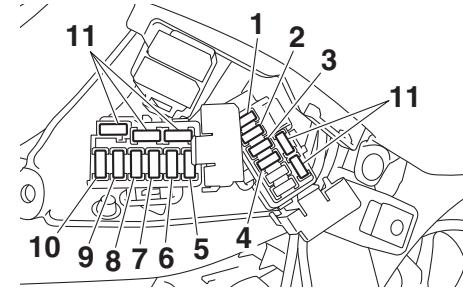

1. Zekering signaleringssysteem
2. Zekering ABS-regeleenheid
3. Extra zekering
4. Zekering ontstekingssysteem
5. Zekering alarmverlichtingssysteem
6. Aansluitzekering 1
7. Aansluitzekering 2
8. Koplampzekering
9. Zekering rechter radiatorkoelvinmotor
10. Zekering linker radiatorkoelvinmotor
11. Reservezekering

Vervang een zekering als volgt als deze is doorgebrand.

1. Schakel het contactslot uit en schakel het betreffende elektrische circuit uit.
2. Verwijder de doorgebrande zekering en breng een nieuwe zekering met de voorgeschreven ampèrewaarde aan.
WAARSCHUWING! Gebruik geen zekeringen met een hogere ampèrage dan aanbevolen om ernstige

Periodiek onderhoud en afstelling

schade aan het elektrische systeem en mogelijk brand te voorkomen.

[DWA15132]

Voorgeschreven zekeringen:

Hoofdzekering:
50.0 A
Zekering ABS-motor:
30.0 A
Zekering cruise control:
1.0 A
Remlicht zekering:
1.0 A

Voorgeschreven zekeringen (zekeringenkastje 1):

Zekering brandstofinjectiesysteem:
25.0 A
Zekering van de ABS-solenoïdeklep:
20.0 A
Zekering elektronische smoorklep:
7.5 A
Backup-zekering:
7.5 A
Heater fuse:
10.0 A

Voorgeschreven zekeringen (zekeringenkastje 2):

Zekering signaleringssysteem:
7.5 A
Zekering ABS-regeleenheid:
5.0 A
Extra zekering:
5.0 A
Zekering ontstekingssysteem:
15.0 A

Voorgeschreven zekeringen (zekeringenkastje 3):

Circuitzekering alarmverlichtingssysteem:
7.5 A
Aansluitzekering 1:
2.0 A
Aansluitzekering 2:
2.0 A
Zekering radiatorkoelvin:
10.0 A × 2
Koplampzekering:
10.0 A

3. Schakel het contactslot in en schakel het betreffende elektrische circuit in om te zien of de apparatuur werkt.
4. Als de zekering direct opnieuw doorbrandt, vraag dan een Yamaha dealer het elektrische systeem te controleren.

DAU72980

Voertuigverlichting

Dit model is volledig uitgerust met lampen van het LED-type. Er zijn geen vervangbare gloeilampen.

Als een lampje niet gaat branden, controleer dan de zekeringen en laat vervolgens een Yamaha dealer de machine controleren.

DCA16581

LET OP

Plak geen kleurfolie of stickers op de koplampens.

Stabilisatorstang

DAU84980

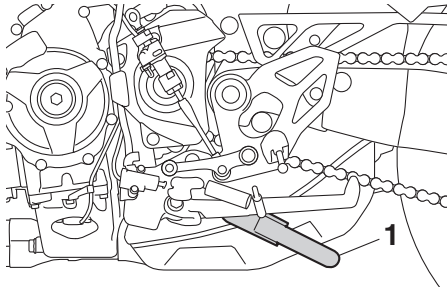

1. Stabilisatorstang

Dit model is uitgerust met een stabilisatorstang.

DCA26440

LET OP

De stabilisatorstang is niet ontworpen om het gewicht van de machine te dragen. Gebruik de stabilisatorstang niet als krikpunt.

Problemen oplossen

DAU25872

Yamaha motorfietsen ondergaan een grondige inspectie voordat ze vanaf de fabriek op transport gaan, maar tijdens gebruik kunnen toch storingen optreden. Problemen in de brandstof-, compressie- of ontstekingssystemen kunnen bijvoorbeeld de oorzaak zijn van slecht starten of een afname in motorvermogen.

In de volgende storingzoekschema's is een snelle en gemakkelijke werkwijze weergegeven om deze vitale systemen zelf te kunnen controleren. Ga met uw motorfiets echter wel naar een Yamaha dealer als reparaties nodig zijn, hier zijn vakkundige monteurs aanwezig die beschikken over het benodigde gereedschap en de ervaring en vakkennis om het nodige onderhoud aan de motorfiets correct te verrichten.

Gebruik uitsluitend originele Yamaha vervangingsonderdelen. Niet-originele onderdelen lijken misschien op Yamaha onderdelen maar zijn toch vaak van mindere kwaliteit en hebben een kortere levensduur, zodat dan later mogelijk toch dure reparaties nodig zijn.

WAARSCHUWING

Rook niet tijdens het controleren van het brandstofsysteem en let erop dat er geen open vuur of vonken in de omgeving zijn, inclusief waakvlammen van geisers of ovens. Benzine en benzinedampen kunnen vlam vatten of exploderen, met ernstig letsel of schade aan eigendommen tot gevolg.

Storingzoekschema's

Startproblemen of slechte werking van de motor

1. Brandstof

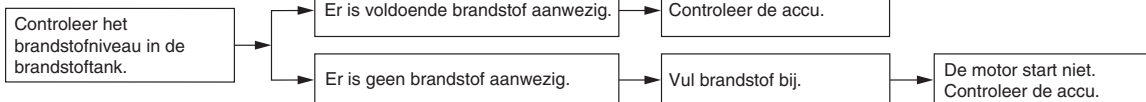

2. Accu

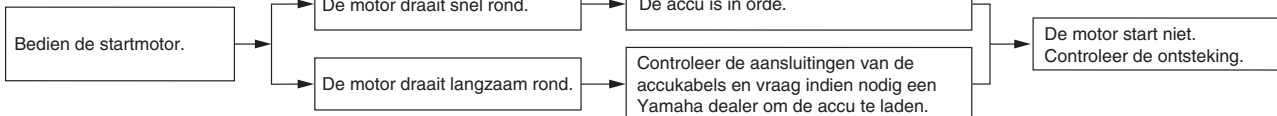

3. Ontsteking

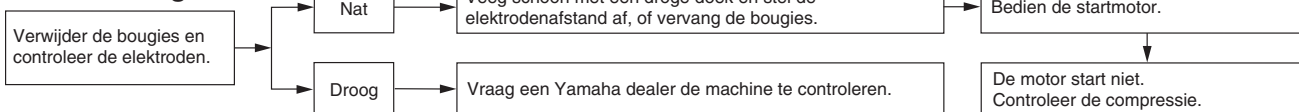

4. Compressie

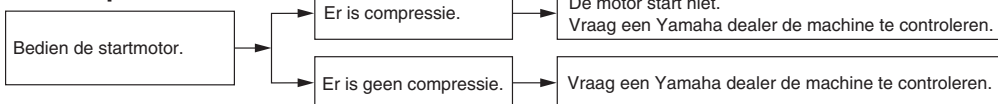

Oververhitte motor

DWAT1041

WAARSCHUWING

- Verwijder de radiatorvuldop niet terwijl de motor en de koelvloeistofradiator nog heet zijn. Hete vloeistof en stoom kunnen naar buiten spuiten en zo ernstige brandwonden veroorzaken. Wacht tot de motor is afgekoeld.
- Breng een dikke doek, bijvoorbeeld een handdoek, aan over de radiatorvuldop en draai deze dan langzaam linksom tegen de aanslag zodat de nog aanwezige druk kan ontsnappen. Druk de dop omlaag zodra het sissgeluid stopt en draai deze linksom en verwijder de dop.

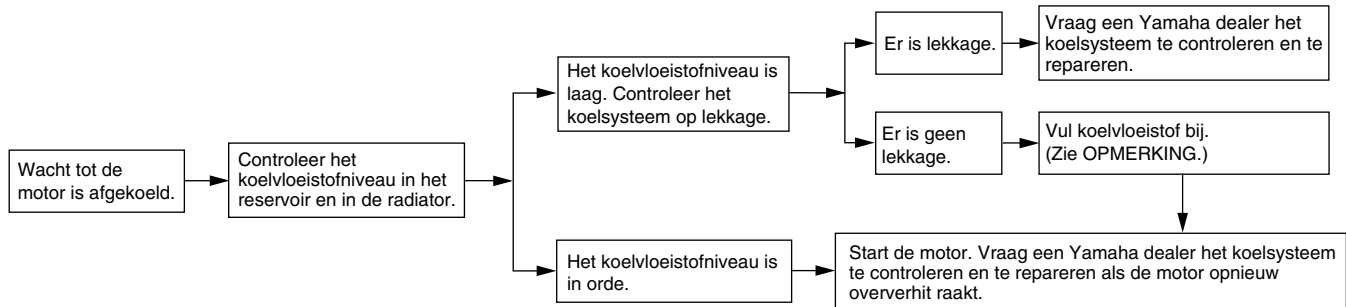

OPMERKING

Als geen koelvloeistof beschikbaar is, kan tijdelijk leidingwater worden gebruikt, maar dit moet wel zo snel mogelijk door de voorgeschreven koelvloeistof worden vervangen.

Matkleur, let op

DAU37834

DAU83443

DCA26280

LET OP

Sommige modellen zijn uitgerust met matkleurige onderdelen. Raadpleeg een Yamaha dealer voor advies over wat voor producten gebruikt moeten worden om het voertuig te reinigen. Het gebruik van een borsteltje, chemische producten of reinigingsmiddelen tijdens het reinigen van deze onderdelen kan het oppervlak bekrassen of beschadigen. Ook was moet niet worden aangebracht op een van de matkleurige onderdelen.

Onderhoud

Regelmatische grondige reiniging van de machine zorgt niet alleen voor een fraaier uiterlijk, maar verbetert ook de prestaties van de machine en de levensduur van veel onderdelen. Door de machine te wassen, reinigen en op te poetsen kunt u ook regelmatig de conditie ervan inspecteren. Was de machine telkens na een rit in de regen of dicht bij de zee, aangezien zout bijtend is voor metalen.

OPMERKING

- In gebieden met vorst en sneeuwval kan zout worden gestrooid op wegen als middel tegen gladheid. Dit zout kan tot in de lente op de weg blijven liggen, dus was de onderkant en chassisonderdelen telkens na een rit in deze gebieden.
 - Originele Yamaha verzorgings- en onderhoudsproducten worden onder de merknaam YAMALUBE verkocht in vele markten wereldwijd.
 - Raadpleeg uw Yamaha dealer voor extra reinigingstips.
-

LET OP

Onjuiste reiniging kan resulteren in cosmetische en mechanische schade. Gebruik geen:

- hogedrukreinigers of stoomreinigers. Water onder hoge druk kan wiellagers, remmen, versnellingsbakafdichtingen en elektrische onderdelen binnendringen en schade veroorzaken. Vermijd reinigungsapparatuur die gebruikmaakt van hoge druk, zoals autowasserettes.
- agressieve chemische stoffen inclusief sterke, bijtende wielreinigingsmiddelen, vooral bij spaakwielen of magnesium wielen.
- agressieve chemische stoffen, schurende reinigingsmiddelen of was op onderdelen met een matte afwerking. Borstels kunnen krassen en beschadigen veroorzaken op de matte afwerking, gebruik alleen een zachte spons of handdoek.
- doeken, sponzen of borstels met resten van schurende reinigingsmiddelen of agressieve chemische

Verzorging en stalling van de motorfiets

stoffen zoals oplosmiddelen, benzine, roestverwijderaars, remvloeistof, antivries etc.

Voor het wassen

1. Plaats de machine buiten direct zonlicht en laat deze afkoelen. Dit helpt watervlekken te voorkomen.
2. Zorg dat alle doppen, kappen, elektrische koppelingen en stekkers stevig zijn gemonteerd.
3. Dek de uitlaatdemper af met een plastic zak en een stevig elastiek.
4. Zet hardnekkige vlekken van bijvoorbeeld insecten of vogelpoep enkele minuten in de week met een natte doek.
5. Verwijder vuil en olievlekken met een hoogwaardig ontvettingsmiddel en een kunststof borstel of spons. **LET OP: Gebruik geen ontvettingsmiddel op gedeelten die gesmeerd moeten worden, zoals afdichtingen, pakkingen en wielassen. Volg de instructies bij het product.** [DCA26290]

Wassen

1. Spoel eventueel ontvettingsmiddel af en spuit de machine na met een tuinslang. Gebruik niet meer waterdruk dan nodig is. Spuit water niet recht-

- streeks in de uitlaatdemper, het instrumentenpaneel, de luchtinlaat of andere binnengedeelten zoals opbergcompartimenten onder het zadel.
2. Was de machine met een hoogwaardig autowasmiddel gemengd met koud water en een zachte, schone doek of spons. Gebruik een oude tandenborstel of kunststof borstel om op moeilijk bereikbare plaatsen te komen. **LET OP: Gebruik koud water als het voertuig is blootgesteld aan zout. Warm water vergroot de bijtende eigenschappen van zout.**

[DCA26301]

3. Bij machines met een kuipruit: Reinig de kuipruit met een zachte doek of spons die is bevochtigd met water en een pH-neutraal reinigingsmiddel. Gebruik indien nodig een hoogwaardig kuipruitreinigingsmiddel of polish voor motorfietsen. **LET OP: Gebruik nooit agressieve chemicaliën om de kuipruit te reinigen. Daarnaast kunnen bepaalde reinigingsmiddelen voor kunststof krassen achterlaten op de kuipruit, dus test een reinigingsmiddel altijd eerst voordat u het toepast.** [DCA26310]

4. Spoel vervolgens grondig na met water. Zorg dat u alle restanten van het reinigingsmiddel verwijdert omdat deze schadelijk kunnen zijn voor kunststof onderdelen.

Na het wassen

1. Droog de machine met een zeem of vochtabsorberende doek, bij voorkeur een microvezeldoekje.
2. Voor modellen met een aandrijfketting: aandrijfketting drogen en vervolgens smeren om roestvorming te voorkomen.
3. Gebruik een chroompolish om verchromde, aluminium en roestvrijstalen delen te laten glanzen. Vaak kunt u thermische verkleuringen op roestvrijstalen uitlaatsystemen verwijderen door deze op te poetsen.
4. Breng een corrosiewerende spray aan op alle metalen onderdelen, inclusief verchromde en vernikkelde oppervlakken. **WAARSCHUWING! Breng geen siliconen- of oliespray aan op zadels, handgrepen, rubber voetsteunen of bandprofielen. Anders worden deze onderdelen glad, waardoor u de controle over de machine kunt verliezen. Reinig de op-**

Verzorging en stalling van de motorfiets

pervlakken van deze onderdelen grondig voordat u met de machine gaat rijden. [DWA20650]

5. Behandel rubber, vinyl en ongelakte kunststof onderdelen met een daarvoor geschikt verzorgingsmiddel.
6. Werk kleine lakbeschadigingen door steenslag en dergelijke bij.
7. Behandel alle gelakte oppervlakken met een niet-schurende was of gebruik een detailspray voor motorfietsen.
8. Start na de reinigingsbeurt de motor en laat deze enkele minuten stationair draaien om eventueel resterend vocht op te laten drogen.
9. Bij condensatievorming in de koplampens start u de motor en zet u de koplamp aan om het vocht te verwijderen.
10. Laat de machine volledig drogen voordat u deze stalt of afdekt.

DCA26320

LET OP

- **Breng geen was aan op rubber of ongelakte kunststof onderdelen.**
- **Gebruik geen schurende poetsmiddelen omdat deze de lak aantasten.**

- **Gebruik sprays en was altijd spaarzaam. Veeg restanten na gebruik weg.**

DWA20660

WAARSCHUWING

Verontreiniging van de remmen of banden kan leiden tot verlies van de controle over de machine.

- **Zorg dat er geen smeermiddel of was op de remmen en banden is achtergebleven.**
- **Was de banden indien nodig met warm water en een mild reinigingsmiddel.**
- **Reinig de remschijven en -blokken zo nodig met een remmenreiniger of aceton.**
- **Test de remwerking en het weggedrag van de machine in bochten voordat u met hoge snelheden gaat rijden.**

DAU83472

Stallen

Stal de machine altijd op een koele, droge plaats. Bescherm de machine zo nodig tegen stof met een ademend dekkleed. Zorg dat de motor en het uitlaatsysteem zijn afgekoeld voordat u de machine afdekt. Als de machine vaak wekenlang niet wordt gebruikt, wordt aanbevolen om na elke tankbeurt een hoogwaardige brandstofstabilisator te gebruiken.

DCA21170

LET OP

- **Als het voertuig wordt gestald in een slecht geventileerde ruimte of in vochtige toestand wordt afgedekt met een hoes of een dekzeil, zullen water en vocht kunnen binnendringen en roestvorming veroorzaken.**
- **Voorkom corrosie door de machine niet te stallen in een vochtige kelder, een stal (i.v.m. de aanwezigheid van ammoniakdamp) en in een opslagruimte voor sterke chemicaliën.**

Langdurige stalling

Voordat u de machine langdurig stalt (60 dagen of langer):

Verzorging en stalling van de motorfiets

1. Zorg dat u alle nodige reparaties en achterstallig onderhoud uitvoert.
2. Volg alle instructies op in de paragraaf Verzorging van dit hoofdstuk.
3. Vul de brandstoftank en voeg een brandstofstabilisator toe volgens de instructies bij het product. Laat de motor 5 minuten draaien om de behandelde brandstof door het brandstofsysteem te verspreiden.
4. Bij machines met een brandstofkraan: Draai de hendel van de brandstofkraan dicht.
5. Bij machines met een carburateur: Tap de brandstof in de vlotterkamer van de carburateur af in een schone opvangbak om te voorkomen dat er afzettingen uit de brandstof worden gevormd. Zet de aftapplug weer vast en giet de brandstof terug in de brandstoftank.
6. Gebruik een hoogwaardige conserveeringsolie om de interne motoronderdelen tegen corrosie te beschermen. Voer als er geen conserveeringsolie beschikbaar is de volgende stappen uit voor elke cilinder:
 - a. Verwijder de bougiekop en de bougie.
 - b. Giet een theelepel motorolie in het bougiegat.
 - c. Breng de bougiekop aan op de bougie en leg dan de bougie zodanig op de cilinderkop dat de elektroden aan massa liggen. (Dit voorkomt vonken tijdens de volgende stap.)
 - d. Laat de motor een paar keer rond-draaien op de startmotor. (De cilinderwand wordt zo geolied.) **WAARSCHUWING! Verbind de bougie-elektrodes met de massa bij het ronddraaien van de motor om schade of letsel door vonkvorming te voorkomen.** [DWA10952]
 - e. Haal de bougiekop los van de bougie en breng dan de bougie en de bougiekop weer aan.
7. Smeer alle bedieningskabels, scharnierpunten, hendels en pedalen, alsmede de zijstandaard en middenbok (indien aanwezig).
8. Controleer en corrigeer de bandenspanning, en breng dan de machine omhoog zodat alle wielen los van de grond zijn. Een andere mogelijkheid is de wielen eenmaal per maand iets te draaien, zodat de banden niet op één gedeelte sterker achteruitgaan.
9. Dek de uitlaatdemper af met een plastic zak om te voorkomen dat vocht kan binnendringen.
10. Verwijder de accu en laad deze volledig op of sluit een onderhoudslader aan om de accu optimaal opgeladen te houden. **LET OP: Controleer of de accu en acculader compatibel zijn. Probeer niet om een VRLA-accu op te laden met een conventionele acculader.** [DCA26330]

OPMERKING

- Als u de accu verwijdert, laad deze dan eenmaal per maand op en bewaar hem op een plaats met een temperatuur tussen 0-30 °C (32-90 °F).
- Zie pagina 6-30 voor meer informatie over het opladen en opbergen van de accu.

Specificaties

Afmetingen:

- Totale lengte:
2150 mm (84.6 in)
- Totale breedte:
885 mm (34.8 in)
- Totale hoogte:
1250 mm (49.2 in)
- Zadelhoogte:
820 mm (32.3 in)
- Wielbasis:
1510 mm (59.4 in)
- Grondspeling:
150 mm (5.91 in)
- Kleinste draaicirkel:
2.8 m (9.19 ft)

Gewicht:

- Rijklaar gewicht:
263 kg (580 lb)

Motor:

- Verbrandingscyclus:
4-takt
- Koelsysteem:
Vloeistofgekoeld
- Kleppenmechanisme:
DOHC
- Cilinderopstelling:
In lijn
- Aantal cilinders:
3-cilinder
- Slagvolume:
847 cm³
- Boring × slag:
78.0 × 59.1 mm (3.07 × 2.33 in)

Startsysteem:

- Elektrische startmotor

Motorolie:

- Aanbevolen merk:
YAMALUBE
- SAE-viscositeitsklassen:
10W-40
- Aanbevolen kwaliteit motorolie:
API service type SG of hoger, JASO MA-norm
- Hoeveelheid motorolie:
Olieverversing:
2.40 L (2.54 US qt, 2.11 Imp.qt)
Met verwijderen van oliefilterelement:
2.70 L (2.85 US qt, 2.38 Imp.qt)

Hoeveelheid koelvloeistof:

- Koelvloeistofreservoir (tot aan de merkstreep voor maximumniveau):
0.25 L (0.26 US qt, 0.22 Imp.qt)
- Radiator (inclusief alle leidingen):
1.93 L (2.04 US qt, 1.70 Imp.qt)

Brandstof:

- Aanbevolen brandstof:
Loodvrije superbenzine (gasohol [E10] acceptabel)
- Inhoud brandstoftank:
18 L (4.8 US gal, 4.0 Imp. gal)
- Hoeveelheid reservebrandstof:
4.0 L (1.06 US gal, 0.88 Imp.gal)

Brandstofinjectie:

- Gasklep huis:
Het teken van identificatie:
BD51 00

Aandrijflijn:

- Overbrengingsverhoudingen:
1e:
2.667 (40/15)
- 2e:
2.000 (38/19)
- 3e:
1.619 (34/21)
- 4e:
1.381 (29/21)
- 5e:
1.190 (25/21)
- 6e:
1.037 (28/27)

Chassis:

- Spoorbreedte:
410 mm (16.1 in)

Voorband:

- Type:
Tubeless
- Maat:
120/70 R 15 M/C 56V
- Fabrikant/model:
BRIDGESTONE/A41F M

Achterband:

- Type:
Tubeless
- Maat:
190/55 R 17 M/C 75V
- Fabrikant/model:
BRIDGESTONE/A41R M

Belading:

- Maximale belasting:
195 kg (430 lb)

(Totaalgewicht van bestuurder, passagier,
bagage en accessoires)

Kentekenverlichting:
LED

Voorrem:

Type:
Hydraulische schijfrem

Achterrem:

Type:
Hydraulische enkele schijfrem

Voorwielophanging:

Type:
Telescoopvork

Achterwielophanging:

Type:
Achterbrug (link-ophanging)

Elektrische installatie:

Systeemspanning:
12 V

Accu:

Model:
YTZ10S

Voltage, capaciteit:
12 V, 8,6 Ah (10 HR)

Wattage gloeilamp:

Koplamp:
LED

Remlicht/achterlicht unit:
LED

Voorste richtingaanwijzer:
LED

Achterste richtingaanwijzer:
LED

Parkeerlicht:
LED

Gebruikersinformatie

DAU53562

Identificatienummers

Noteer het voertuigidentificatienummer, het serienummer van het motorblok en de gegevens op de modelinformatiesticker in onderstaande ruimtes. Deze identificatienummers zijn nodig voor de kentekenregistratie van het voertuig in uw land en voor het bestellen van reserveonderdelen bij een Yamaha dealer.

VOERTUIGIDENTIFICATIENUMMER:

SERIENUMMER MOTOR:

MODELINFORMATIESTICKER:

Voertuigidentificatienummer

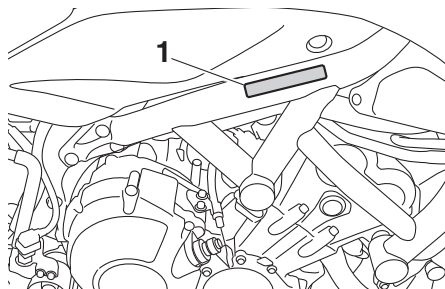

1. Voertuigidentificatienummer

Het voertuigidentificatienummer is ingeslagen op het frame.

OPMERKING

Het voertuigidentificatienummer is bedoeld voor identificatie van uw machine en kan worden gebruikt om deze in uw land aan te melden voor kentekenregistratie.

DAU26411

Serienummer motorblok

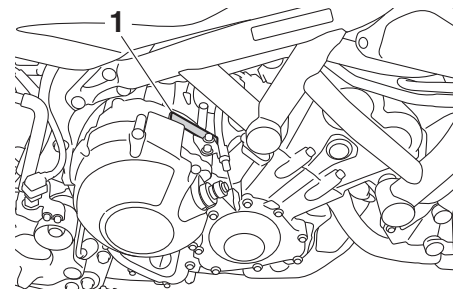

1. Serienummer motorblok

Het motorblokserienummer is ingeslagen in het carter.

DAU26442

Modelinformatiesticker

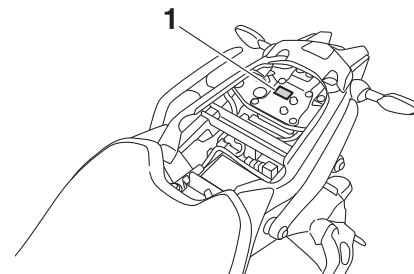

1. Modelinformatiesticker

DAU26461

De modelinformatiesticker is bevestigd op de getoonde locatie. Noteer de informatie op deze sticker in het daartoe bestemde vakje. Deze informatie is nodig om reserveonderdelen te bestellen bij een Yamaha dealer.

Diagnosestekker

DAU69910

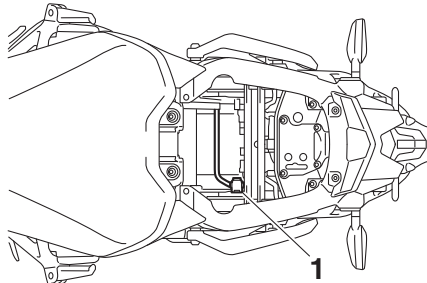

1. Diagnosestekker

De diagnosestekker bevindt zich op de aangegeven plaats.

Registratie van voertuiggegevens

DAU85300

De ECU van dit model slaat bepaalde voertuiggegevens op voor ondersteuning bij de storingsdiagnose en ten behoeve van onderzoek, ontwikkeling en statistische analyse.

Hoewel de sensors en geregistreerde gegevens van model tot model verschillen, zijn de belangrijkste gegevenspunten:

- Informatie over de voertuigstatus en motorprestaties
- Informatie over brandstofinspuiting en emissie

Deze gegevens worden alleen geüpload wanneer een speciaal diagnosegereedschap van Yamaha op de machine wordt aangesloten, bijvoorbeeld bij de uitvoering van controles of onderhoudsprocedures.

Geüploadde voertuiggegevens worden op passende wijze behandeld in overeenstemming met het volgende Privacybeleid.

Privacybeleid

<https://www.yamaha-motor.eu/nl/privacy/privacy-policy.aspx>

Yamaha deelt deze gegevens niet met andere partijen, met uitzondering van de onderstaande gevallen. Daarnaast kan Yamaha voertuiggegevens verstrekken aan

een aannemer aan wie diensten met betrekking tot de verwerking van voertuiggegevens worden uitbesteed. In dat geval verlangt Yamaha ook van de aannemer dat deze de verstrekte voertuiggegevens op passende wijze behandelt, en zal Yamaha de gegevens op passende wijze beheren.

- Met toestemming van de voertuigeigenaar
- Als dat wettelijk verplicht is
- Voor gebruik door Yamaha bij juridische procedures
- Als de gegevens niet kunnen worden herleid tot een individuele machine of eigenaar

A

- Aandrijfketting, reinigen en smeren6-25
- ABS3-20
- ABS-waarschuwingslampje.....3-6
- Accu.....6-30
- Achterbrugscharnierpunten, smeren6-28
- Achteruitkijkspiegels.....3-29

B

- Balhoofdagers, smeren.....6-29
- Banden6-16
- Bougies, controleren.....6-10
- Brandstof3-24
- Brandstofverbruik, tips voor een
zuinig5-3

C

- Claxonschakelaar3-4
- Contactslot/stuurslot3-2
- Controlelampje grootlicht3-5
- Controlelampjes cruise control.....3-5
- Controlelampjes en
waarschuwingslampjes3-5
- Controlelampjes richtingaanwijzers3-5
- Controlelampje startblokkering.....3-7
- Controlelampje tractieregeling.....3-6
- Cruise control3-8
- Cruise-controlschakelaars3-4

D

- De motor starten5-1
- Diagnosestekker9-2
- Dimlichtschakelaar/
lichtsignaalschakelaar3-3
- D-mode (rijmodus)3-17

F

- Filterbus6-11

G

- Gasgreep en gaskabel, controleren en
smeren6-26
- Gelijkstroom aansluitcontact voor
accessoires3-32
- Gelijkstroom kabelstekker voor
accessoires3-33
- Gereedschapset6-2

H

- Helmborgkabel3-28

I

- Identificatienummers9-1
- Inrijperiode.....5-3

K

- Kabels, controleren en smeren6-25
- Klepspeling.....6-16
- Koelvloeistof.....6-14
- Koppelingshendel.....3-18

L

- Luchtfilterelement6-15

M

- Matkleur, let op7-1
- MENU-schakelaar3-4
- Modelinformatiesticker.....9-1
- Motorolie6-11
- Multifunctionele meter.....3-10

O

- Onderhoud7-1
- Onderhoud en smering, periodiek.....6-5
- Onderhoud, uitstootcontrolesysteem.....6-3
- Opbergcompartiment.....3-29
- Overloopslang brandstoftank.....3-25

P

- Paneel, verwijderen en aanbrengen6-9

- Parkeren.....5-4
- Plaats van de onderdelen2-1
- Problemen oplossen6-34

R

- Registratie van gegevens, voertuig.....9-2
- Rem- en koppelingshendels,
controleren en smeren.....6-27
- Rem- en schakelpedalen, controleren
en smeren6-26
- Remhendel.....3-19
- Remlichtschakelaars6-20
- Rempedaal3-20
- Remvloeistofniveau, controleren6-22
- Remvloeistof, verversen.....6-23
- Richtingaanwijzerschakelaar.....3-3
- Rijmodusschakelaar.....3-4

S

- Schakelaar alarmverlichting.....3-4
- Schakelcontrolelampje.....3-7
- Schakelen5-2
- Schakelpedaal3-18
- Schokdemperunit, afstellen3-31
- SELECT-schakelaar3-4
- Serienummer motorblok9-1
- Snelschakelsysteem3-19
- Spanning aandrijfketting6-23
- Specificaties.....8-1
- Stabilisatorstang6-34
- Stallen7-3
- Startblokkeersysteem3-1
- Startspersysteem3-34
- Stationair toerental, controleren6-15
- Stop/Run/Start-schakelaar3-4
- Storingzoekschema's6-35

Stuurschakelaars.....	3-3
Stuursysteem, controleren	6-29
T	
Tankdop	3-23
Tractieregeling.....	3-21
U	
Uitlaatkatalysator.....	3-26
V	
Veiligheidsinformatie	1-1
Voertuigidentificatienummer.....	9-1
Voertuigverlichting.....	6-33
Voor- en achterremblokken controleren	6-21
Voorvork, afstellen.....	3-29
Voorvork, controleren.....	6-28
Vrije slag koppelingshendel, afstellen.....	6-19
Vrije slag van gasgreep, controleren	6-16
Vrije slag van remhendel, controleren	6-20
Vrijstandcontrolelampje.....	3-5
W	
Waarschuwinglampje koelvloeistoftemperatuur.....	3-5
Waarschuwinglampje motorstoring.....	3-6
Waarschuwinglampje olieniveau	3-5
Wielen.....	6-19
Wielagers, controleren.....	6-29
Z	
Zadels.....	3-27
Zekeringen, vervangen	6-31
Zijstandaard.....	3-33
Zijstandaard, controleren en smeren....	6-27

