



**USO E MANUTENZIONE**

# **MT-125**

**MOTOCICLO**

 Leggere attentamente questo manuale  
prima di utilizzare questo veicolo.

***MT125***  
***MT125A***

**BR3-F8199-H0**

 **Leggere attentamente questo manuale prima di utilizzare questo veicolo. Questo manuale dovrebbe accompagnare il veicolo se viene venduto.**

Benvenuti nel mondo delle moto Yamaha!

Con l'acquisto del MT125/MT125A, potrete avvalervi della vasta esperienza Yamaha e delle tecnologie più avanzate profuse nella progettazione e nella costruzione di prodotti di alto livello qualitativo che hanno valso a Yamaha la sua reputazione di assoluta affidabilità.

Leggete questo manuale senza fretta e da cima a fondo. Potrete godervi tutti i vantaggi che il vostro MT125/MT125A offre. Il Libretto uso e manutenzione non fornisce solo istruzioni sul funzionamento, la verifica e la manutenzione del vostro motociclo, ma indica anche come salvaguardare sé stessi e gli altri evitando problemi e il rischio di lesioni.

Inoltre i numerosi consigli contenuti in questo libretto aiutano a mantenere il motociclo nelle migliori condizioni possibili. Se una volta letto il manuale, aveste ulteriori quesiti da porre, non esitate a rivolgervi al vostro concessionario Yamaha.

Il team della Yamaha vi augura una lunga guida sicura e piacevole. Ricordate sempre di anteporre la sicurezza ad ogni altra cosa.

La Yamaha è alla continua ricerca di soluzioni avanzate da utilizzare nella progettazione e nel costante miglioramento della qualità del prodotto. In conseguenza di ciò, sebbene questo manuale contenga sul veicolo le informazioni più aggiornate, disponibili alla data della sua pubblicazione, è possibile che capiti di rilevare delle lievi difformità tra il motociclo e quanto descritto nel manuale. In caso di altre questioni in merito al presente manuale, consultare un concessionario Yamaha.



---



**Si prega di leggere questo libretto per intero e attentamente prima di utilizzare questo motociclo.**

---

# Informazioni importanti nel libretto uso e manutenzione

HAU63350

Le informazioni particolarmente importanti sono evidenziate dai seguenti richiami:

	<b>Questo è il simbolo di pericolo. Viene utilizzato per richiamare l'attenzione sui rischi potenziali di infortuni. Osservare tutti i messaggi di sicurezza che seguono questo simbolo per evitare infortuni o il decesso.</b>
 <b>AVVERTENZA</b>	<b>Un'AVVERTENZA indica una situazione pericolosa che, se non evitata, potrebbe provocare il decesso o infortuni gravi.</b>
<b>ATTENZIONE</b>	<b>Un richiamo di ATTENZIONE indica speciali precauzioni da prendersi per evitare di danneggiare il veicolo o altre cose.</b>
<b>NOTA</b>	<b>Una NOTA contiene informazioni importanti che facilitano o che rendono più chiare le procedure.</b>

\*Il prodotto e le specifiche sono soggetti a modifiche senza preavviso.

HAUM1012

**MT125/MT125A  
USO E MANUTENZIONE  
©2015 della MBK INDUSTRIE  
1a edizione, luglio 2015  
Tutti i diritti sono riservati.  
È vietata espressamente la ristampa o l'uso  
non autorizzato  
senza il permesso scritto della  
MBK INDUSTRIE  
Stampato in Francia.**

<b>Informazioni di sicurezza</b> .....	1-1	Tabella manutenzione generale e lubrificazione .....	6-4
<b>Descrizione</b> .....	2-1	Rimozione ed installazione delle carenature .....	6-8
Vista da sinistra .....	2-1	Controllo della candela .....	6-9
Vista da destra .....	2-2	Olio motore ed elemento filtro olio .....	6-10
Comandi e strumentazione .....	2-3	Liquido refrigerante.....	6-13
<b>Funzioni degli strumenti e dei comandi</b> .....	3-1	Sostituzione dell'elemento filtrante e pulizia del tubo di ispezione ...	6-14
Blocchetto accensione/bloccasterzo .....	3-1	Controllo del regime del minimo... 6-15	
Spie di segnalazione e di avvertimento .....	3-2	Regolazione del gioco della manopola acceleratore.....	6-15
Strumento multifunzione .....	3-4	Gioco valvole .....	6-16
Interruttori manubrio .....	3-11	Pneumatici .....	6-17
Leva frizione .....	3-13	Ruote in lega.....	6-20
Pedale cambio .....	3-13	Regolazione del gioco della leva frizione.....	6-20
Leva freno .....	3-14	Controllo del gioco della leva freno anteriore .....	6-21
Pedale freno .....	3-14	Regolazione del gioco del pedale freno .....	6-22
ABS (per i modelli ABS).....	3-15	Interruttori luci stop .....	6-22
Tappo serbatoio carburante.....	3-16	Controllo delle pastiglie del freno anteriore e posteriore .....	6-23
Carburante .....	3-17	Controllo del livello liquido freni....	6-24
Convertitore catalitico .....	3-18	Sostituzione del liquido freni.....	6-25
Sella pilota.....	3-19	Tensione della catena .....	6-25
Cavalletto laterale.....	3-20	Pulizia e lubrificazione della catena di trasmissione .....	6-27
Sistema d'interruzione circuito accensione.....	3-20	Controllo e lubrificazione dei cavi .....	6-27
<b>Per la vostra sicurezza – controlli prima dell'utilizzo</b> .....	4-1	Controllo e lubrificazione della manopola e del cavo acceleratore.....	6-28
<b>Utilizzo e punti importanti relativi alla guida</b> .....	5-1	Controllo e lubrificazione delle leve freno e frizione .....	6-28
Avviare il motore .....	5-2	Controllo e lubrificazione del pedale freno .....	6-29
Cambi di marcia .....	5-3	Controllo e lubrificazione del cavalletto laterale .....	6-29
Consigli per ridurre il consumo del carburante.....	5-3	Lubrificazione dei perni del forcellone .....	6-30
Rodaggio.....	5-4	Controllo della forcella .....	6-30
Parcheggio .....	5-5	Controllo dello sterzo.....	6-31
<b>Manutenzione e regolazioni periodiche</b> .....	6-1	Controllo dei cuscinetti ruote.....	6-31
Kit attrezzi .....	6-2		
Tabella di manutenzione periodica per il sistema di controllo emissioni .....	6-3		

# Indice

---

Batteria .....	6-32
Sostituzione dei fusibili.....	6-33
Sostituzione della lampada faro ...	6-35
Luci di posizione anteriori.....	6-36
Lampada biluce fanalino/stop.....	6-37
Sostituzione della lampada indicatore di direzione.....	6-37
Sostituzione della lampada luce targa.....	6-38
Come supportare il motociclo.....	6-38
Ruota anteriore (per modelli senza ABS) .....	6-39
Ruota posteriore (per modelli senza ABS).....	6-40
Ricerca ed eliminazione guasti.....	6-42
Tabelle di ricerca ed eliminazione guasti .....	6-43
<b>Pulizia e rimessaggio del motociclo .....</b>	<b>7-1</b>
Verniciatura opaca, prestare attenzione.....	7-1
Pulizia .....	7-1
Rimessaggio.....	7-4
<b>Caratteristiche tecniche.....</b>	<b>8-1</b>
<b>Informazioni al consumatore .....</b>	<b>9-1</b>
Numeri d'identificazione.....	9-1
<b>Indice analitico .....</b>	<b>10-1</b>

HAU1028B

## **Siate un proprietario responsabile**

Come proprietari del veicolo, siete responsabili del funzionamento in sicurezza e corretto del vostro motociclo.

I motocicli sono veicoli con due ruote in linea.

Il loro utilizzo e funzionamento in sicurezza dipendono dall'uso di tecniche di guida corrette e dall'esperienza del conducente. Ogni conducente deve essere a conoscenza dei seguenti requisiti prima di utilizzare questo motociclo.

Il conducente deve:

- Ricevere informazioni complete da una fonte competente su tutti gli aspetti del funzionamento del motociclo.
- Rispettare le avvertenze e le istruzioni di manutenzione in questo Libretto uso e manutenzione.
- Ricevere un addestramento qualificato nelle tecniche di guida corrette ed in sicurezza.
- Richiedere assistenza tecnica professionale secondo quanto indicato in questo Libretto uso e manutenzione e/o reso necessario dalle condizioni meccaniche.
- Non utilizzare mai un motociclo senza essere stati addestrati o istruiti adeguatamente. Seguire un corso di addestramento. I principianti dovrebbero essere addestrati da un istruttore qualificato. Contattare un concessionario di motocicli autorizzato per informazioni sui corsi di addestramento più vicini.

## **Guida in sicurezza**

Eseguire i controlli prima dell'utilizzo ogni volta che si usa il veicolo per essere certi che sia in grado di funzionare in sicurezza. La mancata esecuzione di un'ispezione o

manutenzione corretta del veicolo aumenta la possibilità di incidenti o di danneggiamenti del mezzo. Vedere pagina 4-1 per l'elenco dei controlli prima dell'utilizzo.

- Questo motociclo è stato progettato per trasportare il conducente ed un passeggero.
- La causa prevalente di incidenti tra automobili e motocicli è che gli automobilisti non vedono o identificano i motocicli nel traffico. Molti incidenti sono stati provocati da automobilisti che non avevano visto il motociclo. Quindi rendersi ben visibili sembra aver un ottimo effetto riducente dell'eventualità di questo tipo di incidenti.

### **Pertanto:**

- Indossare un giubbotto con colori brillanti.
- Stare molto attenti nell'avvicinamento e nell'attraversamento degli incroci, luogo più frequente di incidenti per i motocicli.
- Viaggiare dove gli altri utenti della strada possano vedervi. Evitare di viaggiare nella zona d'ombra di un altro veicolo.
- Mai eseguire interventi di manutenzione su un motociclo senza disporre di conoscenze adeguate. Contattare un concessionario di motocicli autorizzato per ricevere informazioni sulla manutenzione base del motociclo. Alcuni interventi di manutenzione possono essere eseguiti solo da personale qualificato.
- Molti incidenti coinvolgono piloti inesperti. Molti dei piloti coinvolti in incidenti non possiedono una patente di guida motocicli valida.
- Accertarsi di essere qualificati, e prestare il proprio motociclo soltanto a piloti esperti.

- Essere consci delle proprie capacità e dei propri limiti. Restando nei propri limiti, ci si aiuta ad evitare incidenti.
- Consigliamo di far pratica con il motociclo in zone dove non c'è traffico, fino a quando non si sarà preso completa confidenza con il motociclo e tutti i suoi comandi.
- Molti incidenti vengono provocati da errori di manovra dei conducenti dei motocicli. Un errore tipico è allargarsi in curva a causa dell'eccessiva velocità o dell'inclinazione insufficiente rispetto alla velocità di marcia.
  - Rispettare sempre i limiti di velocità e non viaggiare mai più veloci di quanto lo consentano le condizioni della strada e del traffico.
  - Segnalare sempre i cambi di direzione e di corsia. Accertarsi che gli altri utenti della strada vi vedano.
- La posizione del conducente e del passeggero è importante per il controllo del mezzo.
  - Durante la marcia, per mantenere il controllo del motociclo il conducente deve tenere entrambe le mani sul manubrio ed entrambi i piedi sui poggiatesta.
  - Il passeggero deve tenersi sempre con entrambe le mani al conducente, alla cinghia sella o alla maniglia, se presente, e tenere entrambi i piedi sui poggiatesta passeggero. Non trasportare mai un passeggero se non è in grado di posizionare fermamente entrambi i piedi sui poggiatesta passeggero.
- Non guidare mai sotto l'influsso di alcool o droghe.
- Questo motociclo è progettato esclusivamente per l'utilizzo su strada. Non è adatto per l'utilizzo fuori strada.

## Accessori di sicurezza

La maggior parte dei decessi negli incidenti di motocicli è dovuta a lesioni alla testa. L'uso di un casco è il fattore più importante nella prevenzione o nella riduzione di lesioni alla testa.

- Utilizzare sempre un casco omologato.
- Portare una visiera o occhiali. Il vento sugli occhi non protetti potrebbe causare una riduzione della visibilità e ritardare la percezione di un pericolo.
- L'utilizzo di un giubbotto, stivali pesanti, pantaloni, guanti ecc. è molto utile a prevenire o ridurre abrasioni o lacerazioni.
- Non indossare mai abiti svolazzanti, potrebbero infilarsi nelle leve di comando, nei poggiatesta o nelle ruote e provocare lesioni o incidenti.
- Indossare sempre un vestiario protettivo che copra le gambe, le caviglie ed i piedi. Il motore o l'impianto di scarico si scaldano molto durante o dopo il funzionamento e possono provocare scottature.
- Anche il passeggero deve rispettare le precauzioni di cui sopra.

## Evitare l'avvelenamento da monossido di carbonio

Tutti i gas di scarico dei motori contengono monossido di carbonio, un gas letale. L'inspirazione di monossido di carbonio può provocare mal di testa, capogiri, sonnolenza, nausea, confusione, ed eventualmente il decesso.

Il monossido di carbonio è un gas incolore, inodore, insapore che può essere presente anche se non si vedono i gas di scarico del motore o non se ne sente l'odore. Livelli mortali di monossido di carbonio possono accumularsi rapidamente e possono sopraffare rapidamente e impedire di salvarsi. Inoltre, livelli mortali di monossido di carbonio possono persistere per ore o giorni in



ambienti chiusi o scarsamente ventilati. Se si percepiscono sintomi di avvelenamento da monossido di carbonio, lasciare immediatamente l'ambiente, andare all'aria fresca e RICHIEDERE L'INTERVENTO DI UN MEDICO.

- Non far funzionare il motore al chiuso. Anche se si cerca di dissipare i gas di scarico del motore con ventilatori o aprendo finestre e porte, il monossido di carbonio può raggiungere rapidamente livelli pericolosi.
- Non fare funzionare il motore in ambienti con scarsa ventilazione o parzialmente chiusi, come capannoni, garage o tettoie per auto.
- Non fare funzionare il motore all'aperto dove i gas di scarico del motore possono penetrare negli edifici circostanti attraverso aperture quali finestre e porte.

## Carico

L'aggiunta di accessori o di carichi al motociclo può influire negativamente sulla stabilità e l'uso, se cambia la distribuzione dei pesi del motociclo. Per evitare possibili incidenti, l'aggiunta di carichi o accessori al motociclo va effettuata con estrema cautela. Prestare la massima attenzione guidando un motociclo a cui siano stati aggiunti carichi o accessori. Di seguito, insieme alle informazioni sugli accessori, vengono elencate alcune indicazioni generali da rispettare nel caso in cui si trasporti del carico sul motociclo:

Il peso totale del conducente, del passeggero, degli accessori e del carico non deve superare il limite massimo di carico. **L'utilizzo di un veicolo sovraccarico può provocare incidenti.**

**Carico massimo:**  
180 kg (397 lb)

Caricando il mezzo entro questi limiti, tenere presente quanto segue:

- Tenere il peso del carico e degli accessori il più basso ed il più vicino possibile al motociclo. Fissare con cura gli oggetti più pesanti il più vicino possibile al centro del veicolo e accertarsi di distribuire uniformemente il peso sui due lati del motociclo per ridurre al minimo lo sbilanciamento o l'instabilità.
- I carichi mobili possono provocare improvvisi sbilanciamenti. Accertarsi che gli accessori ed il carico siano ben fissati al motociclo, prima di avviarlo. Controllare frequentemente i supporti degli accessori ed i dispositivi di fissaggio dei carichi.
- Regolare correttamente la sospensione in funzione del carico (solo modelli con sospensioni regolabili), e controllare le condizioni e la pressione dei pneumatici.
- Non attaccare al manubrio, alla forcella o al parafrangente anteriori oggetti grandi o pesanti. Questi oggetti, compresi carichi del genere dei sacchi a pelo, sacchi per effetti personali o tende, possono provocare instabilità o ridurre la risposta dello sterzo.
- **Questo veicolo non è progettato per trainare un carrello o per essere collegato ad un sidecar.**

## Accessori originali Yamaha

La scelta degli accessori per il vostro veicolo è una decisione importante. Gli accessori originali Yamaha, disponibili solo presso i concessionari Yamaha, sono stati progettati, testati ed approvati da Yamaha per l'utilizzo sul vostro veicolo.

Molte aziende che non hanno nessun rapporto commerciale con Yamaha producono parti ed accessori oppure offrono altre modifiche per i veicoli Yamaha. Yamaha

non è in grado di testare i prodotti realizzati da queste aziende aftermarket. Pertanto Yamaha non può approvare o consigliare l'uso di accessori non venduti da Yamaha o di modifiche non consigliate specificatamente da Yamaha, anche se venduti ed installati da un concessionario Yamaha.

## **Parti, accessori e modifiche aftermarket**

Mentre si possono trovare prodotti aftermarket simili nel design e nella qualità agli accessori originali Yamaha, ci sono alcuni accessori o modifiche aftermarket inadatti in quanto potrebbero comportare rischi potenziali per la vostra sicurezza personale e quella degli altri. L'installazione di prodotti aftermarket o l'introduzione di altre modifiche al veicolo che ne cambino il design o le caratteristiche di funzionamento possono esporre voi stessi ed altri al rischio di infortuni gravi o di morte. Sarete pertanto direttamente responsabili degli infortuni originatisi in relazione a cambiamenti apportati al veicolo.

Per il montaggio di accessori, tenere ben presenti le seguenti istruzioni in aggiunta a quelle descritte al capitolo "Carico".

- Non installare mai accessori o trasportare carichi che compromettano le prestazioni del motociclo. Prima di utilizzare gli accessori, controllateli accuratamente per accertarsi che essi non riducano in nessuna maniera la distanza libera da terra e la distanza minima da terra nella marcia in curva, non limitino la corsa delle sospensioni, dello sterzo o il funzionamento dei comandi, oppure oscurino le luci o i catarifrangenti.
- Gli accessori montati sul manubrio oppure nella zona della forcella possono creare instabilità dovuta alla distribuzione non uniforme dei pesi o a modifiche dell'aerodinamica. Montando accessori sul manubrio oppure nella zona della

forcella, tener conto che devono essere il più leggeri possibile ed essere comunque ridotti al minimo.

- Accessori ingombranti o grandi possono compromettere seriamente la stabilità del motociclo a causa degli effetti aerodinamici. Il vento potrebbe tentare di sollevare il motociclo, oppure il motociclo potrebbe divenire instabile sotto l'azione di venti trasversali. Questo genere di accessori può provocare instabilità anche quando si viene sorpassati o nel sorpasso di veicoli di grandi dimensioni.
- Determinati accessori possono spostare il conducente dalla propria posizione normale di guida. Una posizione impropria limita la libertà di movimento del conducente e può compromettere la capacità di controllo del mezzo; pertanto, accessori del genere sono sconsigliati.
- L'aggiunta di accessori elettrici va effettuata con cautela. Se gli accessori elettrici superano la capacità dell'impianto elettrico del motociclo, si potrebbe verificare un guasto, che potrebbe causare una pericolosa perdita dell'illuminazione o della potenza del motore.

## **Pneumatici e cerchi aftermarket**

I pneumatici ed i cerchi forniti con il motociclo sono stati progettati per essere all'altezza delle prestazioni del veicolo e per fornire la migliore combinazione di manovrabilità, potenza frenante e comfort. Pneumatici e cerchi diversi da quelli forniti, o con dimensioni e combinazioni diverse, possono essere inappropriati. Vedere pagina 6-17 per le specifiche dei pneumatici e maggiori informazioni sul cambio dei pneumatici.

### **Trasporto del motociclo**

Prima di trasportare il motociclo su un altro veicolo, attenersi alle seguenti istruzioni.

- Rimuovere dal motociclo tutti gli oggetti non ancorati.
- Controllare che il rubinetto della benzina (se in dotazione) sia in posizione "OFF" e che non vi siano perdite di carburante.
- Orientare la ruota anteriore in posizione di marcia in linea retta sul rimorchio o sul pianale dell'autocarro e bloccarla opportunamente per impedirne lo spostamento.
- Innestare una marcia (per i modelli con cambio manuale).
- Fissare il motociclo con apposite funi o cinghie di ancoraggio in corrispondenza di componenti solidi del motociclo, quali ad esempio il telaio o il triplo morsetto superiore della forcella anteriore (e non ad esempio alle manopole del manubrio, agli indicatori di direzione o ad altri componenti che potrebbero rompersi). Scegliere attentamente la posizione di fissaggio delle cinghie per evitare che queste ultime sfreghino contro le parti verniciate durante il trasporto.
- La sospensione, se possibile, deve essere parzialmente compressa, il modo che il motociclo non sobbalzi eccessivamente durante il trasporto.

# Descrizione

HAU63371

## Vista da sinistra

2

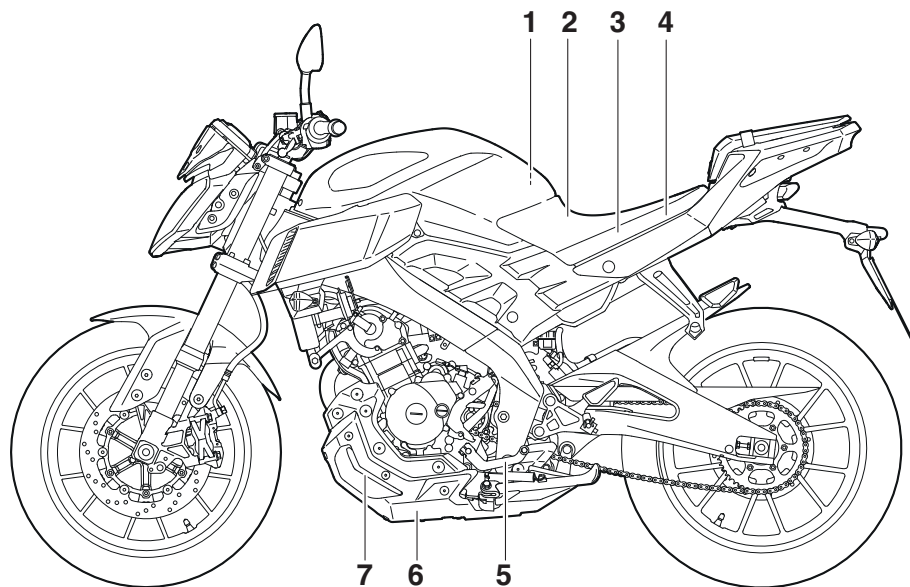

1. Batteria (pagina 6-32)
2. Kit attrezzi (per modelli con ABS) (pagina 6-2)
3. Kit di attrezzi in dotazione (pagina 6-2)
4. Scatola fusibili (pagina 6-33)
5. Pedale cambio (pagina 3-13)
6. Bullone drenaggio olio (pagina 6-10)
7. Serbatoio liquido refrigerante (pagina 6-13)

## Vista da destra

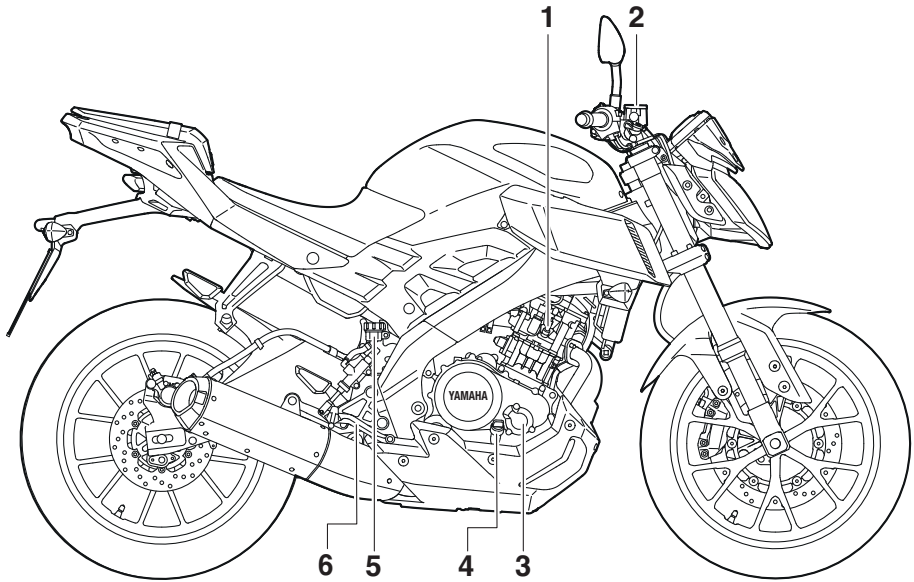

1. Candela (pagina 6-9)
2. Serbatoio del liquido freno anteriore (pagina 6-24)
3. Elemento del filtro dell'olio motore (pagina 6-10)
4. Astina livello (pagina 6-10)
5. Serbatoio del liquido freno posteriore (pagina 6-24)
6. Pedale freno (pagina 3-14)

## Comandi e strumentazione

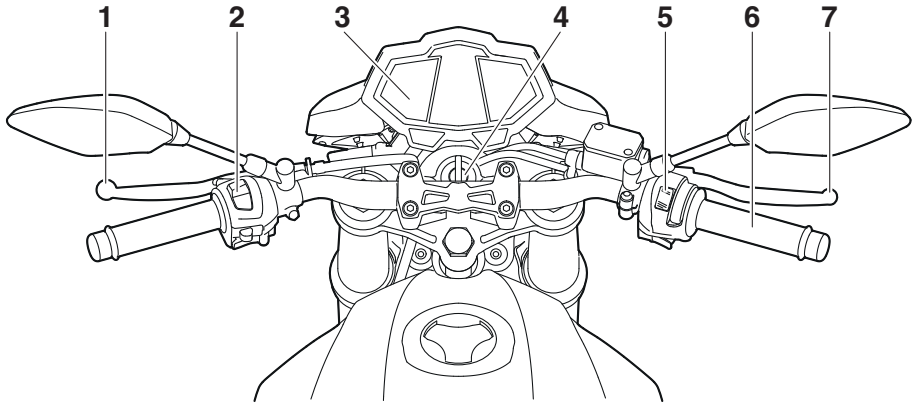

1. Leva frizione (pagina 3-13)
2. Interruttori impugnatura sinistra (pagina 3-11)
3. Strumento multifunzione (pagina 3-4)
4. Blocchetto accensione/bloccasterzo (pagina 3-1)
5. Interruttori impugnatura destra (pagina 3-11)
6. Manopola acceleratore (pagina 6-15)
7. Leva freno (pagina 3-14)

# Funzioni degli strumenti e dei comandi

## Blocchetto accensione/bloccasterzo

HAU10462

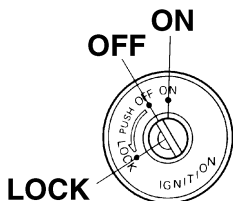

Il blocchetto accensione/bloccasterzo comanda i sistemi d'accensione e di illuminazione e viene utilizzato per bloccare lo sterzo. Appresso sono descritte le varie posizioni.

### ON (aperto)

HAU36871

Tutti i circuiti elettrici vengono alimentati, l'illuminazione pannello strumenti, la luce fanalino posteriore, la luce targa e le luci di posizione si accendono ed è possibile avviare il motore. La chiave di accensione non può essere sfilata.

### NOTA

Il faro si accende automaticamente all'avviamento del motore e resta acceso fino a quando la chiave non viene girata su "OFF", anche se il motore si arresta.

### OFF (chiuso)

HAU10662

Tutti gli impianti elettrici sono inattivi. È possibile sfilare la chiave.

HWA10062

### **AVVERTENZA**

**Non girare la chiave sulla posizione "OFF" o "LOCK" mentre il veicolo è in movimento. Altrimenti i circuiti elettrici**

**verranno disattivati, con il rischio di perdere il controllo del mezzo o di causare incidenti.**

### LOCK (bloccasterzo)

HAU10693

Lo sterzo è bloccato e tutti gli impianti elettrici sono inattivi. È possibile sfilare la chiave.

#### Per bloccare lo sterzo

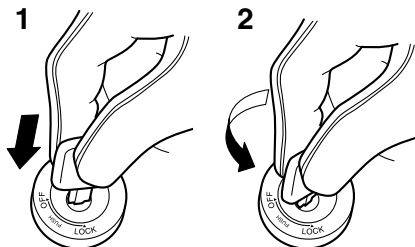

1. Premere.
2. Svoltare.
1. Girare il manubrio completamente a sinistra o a destra.
2. In posizione di "OFF", premere la chiave e, tenendola premuta, girarla su "LOCK".
3. Sfilare la chiave.

#### Per sbloccare lo sterzo

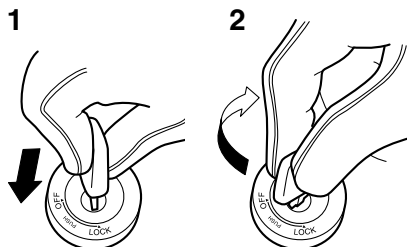

1. Premere.
2. Svoltare.

# Funzioni degli strumenti e dei comandi

Premere la chiave nel blocchetto accensione e poi, tenendola premuta, girarla su "OFF".

## Spie di segnalazione e di avvertimento

HAU49398

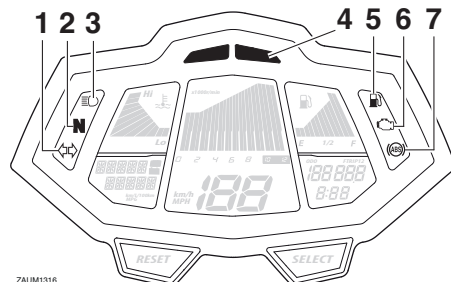

ZAJUM1316

1. Spia indicatore di direzione “↔”
2. Spia marcia in folle “N”
3. Spia luce abbagliante “☰”
4. Spia regimi elevati del contagiri
5. Spia livello carburante “🛢️”
6. Spia guasto motore “🔧”
7. Spia d’avvertimento del sistema frenante anti-bloccaggio (ABS) “🛑” (per modelli con ABS)

### Spia indicatore di direzione “↔”

HAU11022

Questa spia lampeggia quando una luce indicatori di direzione lampeggia.

### Spia marcia in folle “N”

HAU11061

Questa spia di segnalazione si accende quando il cambio è in posizione di folle.

### Spia luce abbagliante “☰”

HAU11081

Questa spia di segnalazione si accende quando il faro è sulla posizione abbagliante.

### Spia livello carburante “🛢️”

HAU11341

Questa spia d’avvertimento si accende quando il livello del carburante scende all’incirca al di sotto di 3.0 L (0.79 US gal, 0.66 Imp.gal). Quando ciò si verifica, effettuare il rifornimento il più presto possibile.



Si può controllare il circuito elettrico della spia d'avvertimento in conformità alla seguente procedura.

1. Girare la chiave in posizione di "ON".
2. Se la spia d'avvertimento non si accende, fare controllare il circuito elettrico da un concessionario Yamaha.

## Spia guasto motore "🔧"

HAUT1936

Questa spia lampeggia o resta accesa fissa se uno dei circuiti elettrici di monitoraggio del motore non sta funzionando correttamente. Se questo accade, far controllare il dispositivo di autodiagnosi da un concessionario Yamaha.

Si può controllare il circuito elettrico della spia girando la chiave su "ON". La spia dovrebbe accendersi per pochi secondi e poi spegnersi.

Se la spia non si accende all'inizio girando la chiave su "ON", o se la spia resta accesa, fare controllare il circuito elettrico da un concessionario Yamaha.

## Spia ABS "🛑" (per modelli con ABS)

HAU58530

In condizioni di funzionamento normale, la spia ABS si accende quando si gira la chiave in posizione "ON" e si spegne quando si raggiunge una velocità di almeno 10 km/h (6 mi/h).

Se la spia ABS:

- non si accende quando la chiave è girata su "ON"
- si accende o lampeggia durante la guida
- non si accende dopo che è stata raggiunta una velocità di almeno 10 km/h (6 mi/h)

L'ABS potrebbe non funzionare correttamente. In presenza di una delle suddette condizioni, fare controllare il sistema da un concessionario Yamaha al più presto possibile. (Vedere pagina 3-15 per una descrizione dell'ABS.)

## AVVERTENZA

**Se la spia ABS non si spegne al raggiungimento di una velocità di almeno 10 km/h (6 mi/h) o se la spia si accende o lampeggia durante la guida, l'impianto frenante passa alla modalità di frenatura convenzionale. Se si verifica una di queste due condizioni o se la spia non si accende del tutto, prestare ulteriore attenzione per evitare il bloccaggio delle ruote durante le frenate di emergenza. Far controllare al più presto l'impianto frenante e i circuiti elettrici da un concessionario Yamaha.**

HAUM3440

## Spia regimi elevati del contagiri

Questa spia lampeggia a 9500 giri/min per segnalare che il regime di rotazione del motore sta per entrare nella zona dei regimi elevati. Una volta che il regime di rotazione del motore raggiunge i 10000 giri/min, questa spia si accende per segnalare la necessità di passare a una marcia superiore per evitare danni al motore.

Per attivare o disattivare la spia regimi elevati del contagiri, tenere premuto il tasto "INFO", girare la chiave su "ON" e, quando la spia regimi elevati del contagiri inizia a lampeggiare, premere il tasto "SELECT".

## NOTA

Quando si attiva o si disattiva la funzione, dopo aver premuto il tasto "SELECT", la spia si accenderà per indicare che la funzione è attivata oppure la spia si spegnerà per indicare che la funzione è disattivata.

# Funzioni degli strumenti e dei comandi

## Strumento multifunzione

HAUM3422

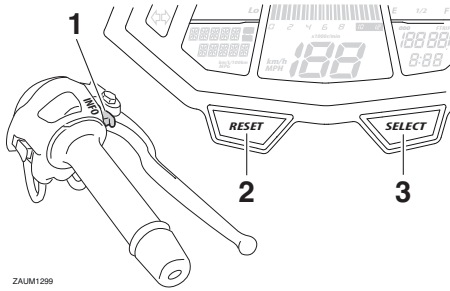

ZAUM1299

1. Interruttore "INFO"
2. Tasto "RESET"
3. Tasto "SELECT"

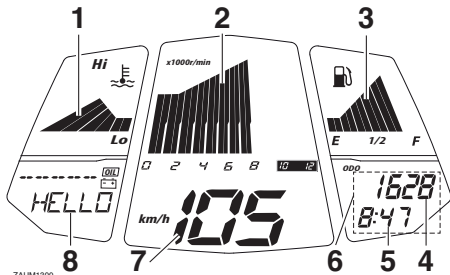

ZAUM1300

1. Termometro liquido refrigerante
2. Contagiri
3. Indicatore livello carburante
4. Contachilometri totalizzatore/contachilometri parziale per il carburante di riserva
5. Orologio digitale
6. Display codice di errore
7. Tachimetro
8. Display multifunzione

HWA12423

## **AVERTENZA**

**Ricordarsi di arrestare il veicolo prima di eseguire qualsiasi modifica delle regolazioni dello strumento multifunzione. Il cambiamento delle impostazioni durante la marcia può distrarre il pilota ed aumentare il rischio di un incidente.**

Lo strumento multifunzione è equipaggiato con i seguenti strumenti:

- un tachimetro
- un contagiri
- un orologio digitale
- un indicatore livello carburante
- un termometro liquido refrigerante
- un display con totalizzatore contachilometri e contachilometri parziale
- un display multifunzione
- un dispositivo di autodiagnosi

## NOTA

- Ricordarsi di girare la chiave su "ON" prima di utilizzare i tasti "SELECT", "RESET" e "INFO".
- Quando si gira la chiave su "ON", tutti i segmenti del display dello strumento multifunzione appariranno per un istante, per provare il circuito elettrico. Il tachimetro, il contagiri, l'indicatore livello carburante e l'indicatore temperatura liquido refrigerante eseguiranno quindi un controllo del display e sul display multifunzione inizierà a scorrere un messaggio di benvenuto.
- Solo per il Regno Unito: per alternare sul tachimetro e sui display multifunzione la visualizzazione dei chilometri e delle miglia, premere contemporaneamente il tasto "SELECT" e il tasto "RESET", girare la chiave su "ON" e rilasciare i tasti. Premere il tasto "SELECT" per alternare la visualizzazione dei chilometri e delle miglia, quindi premere il tasto "SELECT" per due secondi per confermare l'impostazione.

# Funzioni degli strumenti e dei comandi

## Contagiri

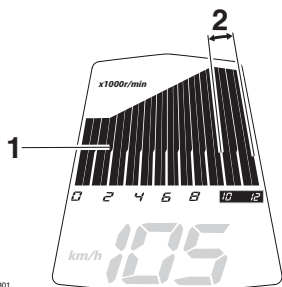

ZALUM1301

1. Contagiri
2. Zona ad alti giri al minuto

Il contagiri consente al pilota di controllare il regime di rotazione del motore e di mantenerlo entro la gamma di potenza ideale. Quando la chiave viene portata su “ON”, l’indicazione del contagiri si sposta sull’intera gamma di giri/min e poi ritorna a zero giri/min per provare il circuito elettrico.

HGAM1150

### ATTENZIONE

**Non far funzionare il motore nella zona del contagiri ad alti giri al minuto.**  
**Zona ad alti giri al minuto: 10000 giri/min. e oltre**

## Orologio digitale

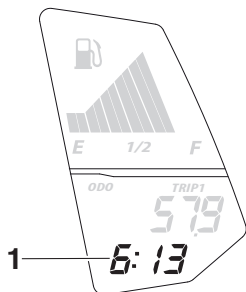

ZALUM1302

1. Orologio digitale

L’orologio digitale viene visualizzato quando la chiave è girata su “ON”.

### Per regolare l’orologio digitale

1. Girare la chiave su “ON”.

2. Premere il tasto “SELECT” per almeno due secondi.
3. Quando le cifre delle ore iniziano a lampeggiare, utilizzare il tasto “RESET” per impostare le ore.
4. Premere il tasto “SELECT” e le cifre dei minuti inizieranno a lampeggiare.
5. Utilizzare il tasto “RESET” per impostare i minuti.
6. Premere il tasto “SELECT” e poi rilasciarlo per avviare l’orologio digitale.

### NOTA

Quando si impostano le ore e i minuti, premere brevemente il tasto “RESET” per aumentare il valore di un incremento alla volta, oppure tenere premuto il tasto per aumentare il valore con un incremento continuo.

## Indicatore livello carburante

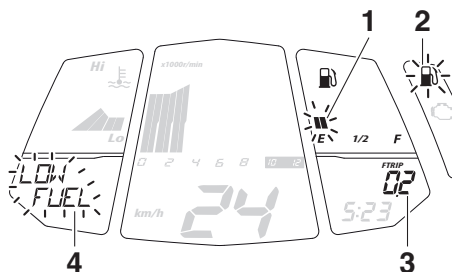

ZALUM1303

1. Indicatore livello carburante
2. Spia livello carburante “”
3. Contachilometri riserva
4. Display informativo

L’indicatore livello carburante indica la quantità di carburante nel serbatoio carburante. Man mano che il livello carburante scende, i segmenti dell’indicatore livello carburante sul display spariscono verso la lettera “E” (vuoto). Quando il livello carburante diventa insufficiente, l’ultimo segmento lampeggerà (verrà anche

# Funzioni degli strumenti e dei comandi

HCA10022

visualizzato il messaggio “LOW FUEL”) e la spia livello carburante “” si accenderà. Effettuare il rifornimento appena possibile.

## NOTA

Questo segnalatore livello carburante è equipaggiato con un dispositivo di autodiagnosi. Se viene rilevato un problema a carico del circuito elettrico dell'indicatore livello carburante, i segmenti del display dell'indicatore livello carburante lampeggeranno otto volte e si spegneranno per 3 secondi ripetutamente. In questo caso, far controllare il circuito elettrico da un concessionario Yamaha.

## ATTENZIONE

**Non continuare a far funzionare il motore se si sta surriscaldando.**

## NOTA

- Per i veicoli dotati della ventola radiatore, la ventola radiatore (le ventole radiatore) si accende o si spegne automaticamente in funzione della temperatura del liquido refrigerante nel radiatore.
- Se il motore si surriscalda, vedere pagina 6-44 per ulteriore istruzione.

## Termometro liquido refrigerante

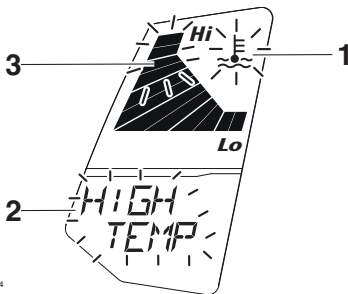

ZAUM1304

1. Indicatore temperatura liquido refrigerante “”
2. Display informativo
3. Termometro liquido refrigerante

Con la chiave sulla posizione di “ON”, il termometro liquido refrigerante indica la temperatura del liquido refrigerante. La temperatura del liquido refrigerante varia a seconda delle variazioni climatiche e del carico del motore. Quando la temperatura liquido refrigerante è vicina al limite massimo, il secondo segmento partendo dall'alto lampeggerà. Se i 2 segmenti superiori e “” iniziano a lampeggiare (viene anche visualizzato il messaggio “HIGH TEMP”), arrestare il veicolo e far raffreddare il motore.

## Display con totalizzatore contachilometri e contachilometri parziale

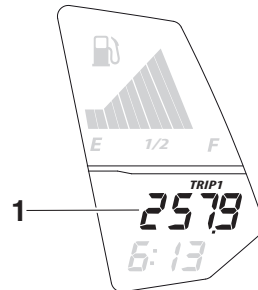

ZAUM1305

1. Contachilometri totalizzatore/contachilometri parziale/contachilometri parziale per il carburante di riserva

Il display con totalizzatore contachilometri e contachilometri parziale è equipaggiato con i seguenti strumenti:

- due contachilometri parziali (che indicano la distanza percorsa dall'ultimo azzeramento)
- un contachilometri parziale riserva carburante (che indica la distanza percorsa dall'accensione della spia livello carburante)

# Funzioni degli strumenti e dei comandi

Premendo il tasto “SELECT”, si alterna la visualizzazione sul display della modalità totalizzatore contachilometri e delle varie modalità contachilometri parziali nel seguente ordine:

ODO (totalizzatore contachilometri) → TRIP 1 (contachilometri parziali) → TRIP 2 (contachilometri parziali) → ODO (totalizzatore contachilometri)

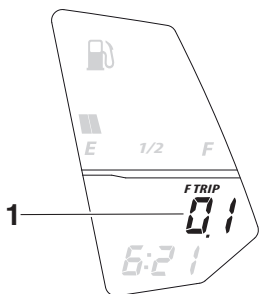

ZALUM1306

1. Contachilometri totalizzatore/contachilometri parziale/contachilometri parziale per il carburante di riserva

Quando nel serbatoio carburante restano circa 3.0 L (0.79 US gal, 0.66 Imp.gal) di carburante, il display passerà automaticamente alla modalità contachilometri parziale riserva carburante “F TRIP” e inizierà a conteggiare la distanza percorsa a partire da quel punto. In tal caso, premendo il tasto “SELECT” sul display si alterneranno le varie modalità di contachilometri parziali e totalizzatore contachilometri nel seguente ordine:

ODO → TRIP 1 → TRIP 2 → F TRIP (contachilometri parziale riserva carburante) → ODO

Per azzerare un contachilometri parziale, selezionarlo premendo il tasto “SELECT” fino a quando viene visualizzato “TRIP 1, TRIP 2, F TRIP”. Mentre è visualizzato “TRIP 1, TRIP 2, F TRIP”, premere il tasto “RESET” per due secondi. Il contachilometri parziale riserva carburante si azzererà automaticamente e smetterà di essere visualizzato sul display dopo aver fatto rifornimento e aver girato la chiave su “OFF”.

## Display multifunzione

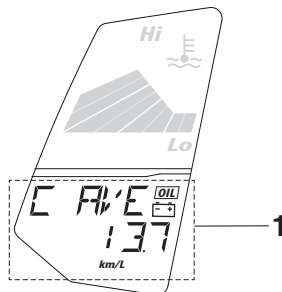

ZALUM1307

1. Display multifunzione

Il display multifunzione è equipaggiato con i seguenti strumenti:

- un display del consumo carburante (funzioni di consumo medio e istantaneo)
- un display della velocità media (che indica la velocità media dopo l'ultimo azzeramento)
- un contachilometri parziale temporizzato (che indica il tempo di viaggio dopo l'ultimo azzeramento)
- una spia cambio olio dotata di promemoria manutenzione olio (che indica il tempo di viaggio dopo l'ultimo azzeramento)
- una spia tensione batteria insufficiente
- una funzione con messaggi di avvertimento
- un dispositivo di autodiagnosi

Premere il tasto “INFO” per alternare la visualizzazione sul display della modalità consumo medio carburante “C Ave \_\_.km/L” o “C Ave \_\_. L/100 km”, della modalità consumo istantaneo carburante “C INS \_\_.km/L” o “C INS \_\_. L/100 km”, della modalità tempo parziale “TRIP TIME \_h \_\_min”, della velocità media “AVE SPEED/ \_\_km/h” e del promemoria manutenzione olio “DIST SERV/ \_\_km” nel seguente ordine:

# Funzioni degli strumenti e dei comandi

3

C Ave \_\_. \_ km/L → C Ave \_\_. \_ L/100 km →  
C INS \_\_. \_ km/L → C INS \_\_. \_ L/100 km →  
TRIP TIME \_h \_min → AVE  
SPEED/ \_\_ km/h → DIST SERV/ \_\_ km

Solo per il Regno Unito:

Premere il tasto “INFO” per alternare la visualizzazione sul display della modalità consumo medio carburante “C Ave \_\_. \_ mpg”, della modalità consumo istantaneo carburante “C INS \_\_. \_ mpg”, della modalità tempo parziale “TRIP TIME \_h \_min”, della velocità media “AVE SPEED/ \_\_ mph” e del promemoria manutenzione olio “DIST SERV/ \_\_ miles” nel seguente ordine:

C Ave \_\_. \_ mpg → C INS \_\_. \_ mpg → TRIP  
TIME \_h \_min → AVE SPEED/ \_\_ mph →  
DIST SERV/ \_\_ miles

## Display del consumo istantaneo carburante

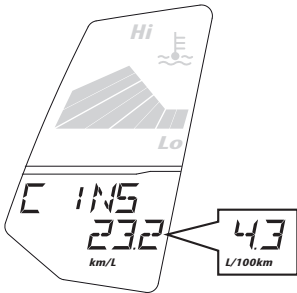

Si può impostare il display del consumo di carburante istantaneo su “km/L”, “L/100 km” oppure “MPG” (solo per il Regno Unito). Premere il tasto “INFO” per alternare la visualizzazione sul display di queste impostazioni.

- “km/L”: viene mostrata la distanza percorribile con 1.0 L di carburante nelle condizioni di marcia attuali.

- “L/100 km”: viene mostrata la quantità di carburante necessaria per percorrere 100 km nelle condizioni di marcia attuali.
- “MPG” (solo per il Regno Unito): viene mostrata la distanza percorribile con 1.0 Imp.gal di carburante nelle condizioni di marcia attuali.

## NOTA

Se si marcia a velocità inferiori a 10 km/h (6 mi/h), sul display appare “\_ \_ \_”.

## Display del consumo medio carburante

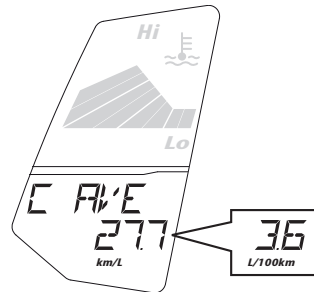

Il display del consumo medio carburante indica il consumo medio di carburante a partire dall'ultimo azzeramento. Il display si può impostare su “AVE \_\_. \_ km/L”, “AVE \_\_. \_ L/100 km” oppure “AVE \_\_. \_ MPG” (solo per il Regno Unito). Premere il tasto “INFO” per alternare la visualizzazione sul display di queste impostazioni.

- “AVE \_\_. \_ km/L”: viene mostrata la distanza media percorribile con 1.0 L di carburante.
- “AVE \_\_. \_ L/100 km”: viene mostrata la quantità media di carburante necessaria per percorrere 100 km.
- “AVE \_\_. \_ MPG” (solo per il Regno Unito): viene mostrata la distanza media percorribile con 1.0 Imp.gal di carburante.

# Funzioni degli strumenti e dei comandi

Per azzerare il display del consumo medio carburante (la modalità “ODO” deve essere selezionata), selezionarlo premendo il tasto “INFO” e premere il tasto “RESET” per due secondi.

## NOTA

Dopo l’azzeramento del display del consumo medio carburante, viene visualizzato “\_ \_” fino a quando il veicolo ha percorso 1 km (0.6 mi).

## Display velocità media

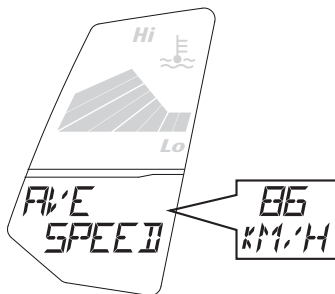

ZAUM1310

Il display della velocità media indica la velocità media di marcia a partire dall’ultimo azzeramento. Può essere impostato su “AVE SPEED\_ \_ km/h” o “AVE SPEED \_ \_ mph” (solo per il Regno Unito, premere il tasto “INFO” per alternare la visualizzazione sul display di queste impostazioni).

- “AVE SPEED\_ \_ km/h”: la velocità media di marcia espressa in chilometri all’ora.
- “AVE SPEED\_ \_ mph” (solo per il Regno Unito): la velocità media di marcia espressa in miglia all’ora.

Per azzerare il display della velocità media (la modalità “ODO” deve essere selezionata), selezionarlo premendo il tasto “INFO” e premere il tasto “RESET” per due secondi. Il display della velocità media si azzererà automaticamente anche 4 ore dopo aver girato la chiave su “OFF”.

## Contachilometri parziale tempo

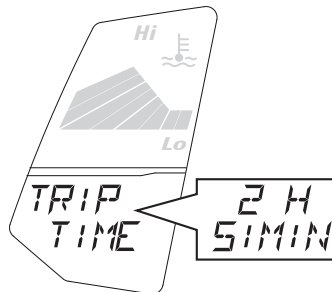

ZAUM1311

Il contachilometri parziale tempo visualizza con “\_h \_min” (ore e minuti) il tempo trascorso da quando la chiave è stata girata su “ON” a partire dall’ultimo azzeramento del contachilometri parziale tempo.

Per azzerare il display del contachilometri parziale tempo (la modalità “ODO” deve essere selezionata), selezionarlo premendo il tasto “INFO” e premere il tasto “RESET” per due secondi. Il contachilometri parziale tempo si azzererà automaticamente 4 ore dopo aver girato la chiave su “OFF”.

## Indicatore cambio olio “OIL”

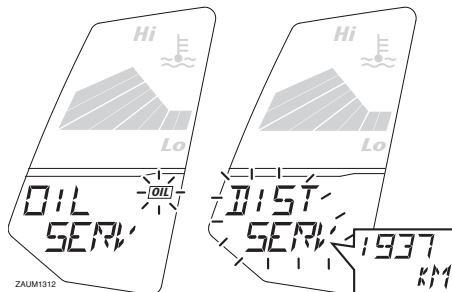

ZAUM1312

Questo indicatore lampeggia (verrà anche visualizzato il messaggio “OIL SERV”) per indicare che occorre cambiare l’olio motore. Si accenderà al primo intervallo di manutenzione di 1000 km (600 mi), 2000 km (1200 mi) dopo di esso e successivamente ogni 3000 km. Dopo aver cambiato l’olio motore, resettare l’indicatore cambio olio.

# Funzioni degli strumenti e dei comandi

Per azzerare il display dell'indicatore cambio olio (la modalità "ODO" deve essere selezionata), premere il tasto "RESET" per due secondi finché il messaggio "OIL SERV" lampeggia, dopo di che tenere premuto il tasto "RESET" per almeno 15 secondi. Si azzererà anche la modalità "DIST SERV" (il promemoria manutenzione olio che indica la distanza percorsa dall'ultimo azzeramento).

3

## NOTA

Se si cambia l'olio motore prima che si sia acceso l'indicatore cambio olio (per es., prima di raggiungere l'intervallo di manutenzione olio impostato), occorre azzerare l'indicatore affinché indichi al momento giusto il successivo cambio dell'olio. Per azzerare la spia cambio olio prima del raggiungimento dell'intervallo di cambio periodico, seguire la procedura descritta di seguito.

Per azzerare l'indicatore cambio olio (la modalità "ODO" deve essere selezionata), selezionare "DIST SERV" premendo il tasto "INFO", dopo di che premere il tasto "RESET" per due secondi finché la modalità "DIST SERV" lampeggia e infine tenere premuto il tasto "RESET" per almeno 15 secondi; anche il messaggio "OIL SERV" si azzererà.

## Spia tensione batteria insufficiente



ZAUM1313

Questo indicatore lampeggia (verrà visualizzato anche il messaggio "LOW BATT") quando la tensione batteria è inferiore a 10 volt.

## NOTA

Se l'indicatore tensione batteria insufficiente si accende, fare controllare la batteria da un concessionario Yamaha.

## Funzione con messaggi di avvertimento



ZAUM1315

La funzione con messaggi di avvertimento si aziona in combinazione con l'indicatore livello carburante, l'indicatore temperatura liquido refrigerante, l'indicatore cambio olio e l'indicatore tensione batteria insufficiente visualizzando i messaggi di avvertimento corrispondenti. Quando si verificano due o più messaggi di avvertimento, la visualizzazione cambia come segue:

HIGH TEMP → LOW FUEL → LOW BATT  
→ OIL SERV

## NOTA

Premere il tasto "INFO" per alternare la visualizzazione sul display dei messaggi di avvertimento.



# Funzioni degli strumenti e dei comandi

## Dispositivo di autodiagnosi

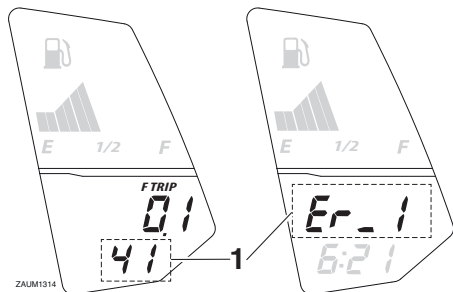

1. Display codice di errore

Questo modello è equipaggiato con un dispositivo di autodiagnosi per vari circuiti elettrici.

Se viene rilevato un problema in uno qualsiasi di questi circuiti, la spia guasto motore si accende ed il display indica un codice di errore.

Se il display indica codici di errore, annotare il numero del codice e poi fare controllare il veicolo da un concessionario Yamaha.

HCA11591

### ATTENZIONE

**Se il display indica un codice di guasto, far controllare il veicolo il più presto possibile per evitare danneggiamenti del motore.**

HAU1234H

## Interruttori manubrio

### Sinistra

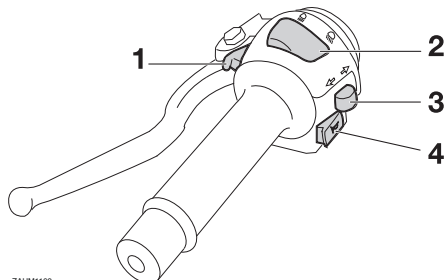

ZALUM1162

1. Interruttore di segnalazione luce abbagliante “”
2. Commutatore luce abbagliante/anabbagliante “”
3. Interruttore indicatori di direzione “”
4. Interruttore dell'avvisatore acustico “”

### Destra

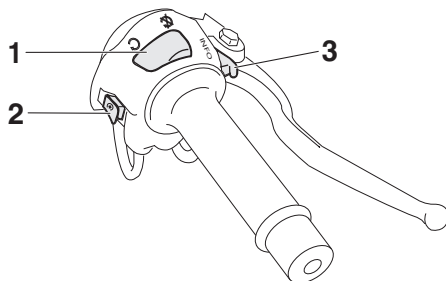

ZALUM1163

1. Interruttore di arresto motore “”
2. Interruttore avviamento “”
3. Interruttore “INFO”

HAU12351

### Interruttore di segnalazione luce abbagliante “”

Premere questo interruttore per far lampeggiare il faro.

HAU12401

### Commutatore luce abbagliante/anabbagliante “”

Posizionare questo interruttore su “” per la luce abbagliante e su “” per la luce anabbagliante.

# Funzioni degli strumenti e dei comandi

## Interruttore indicatori di direzione “◁/▷”

HAU12461

Spostare questo interruttore verso “▷” per segnalare una curva a destra. Spostare questo interruttore verso “◁” per segnalare una curva a sinistra. Una volta rilasciato, l'interruttore ritorna in posizione centrale. Per spegnere le luci degli indicatori di direzione, premere l'interruttore dopo che è ritornato in posizione centrale.

strumenti multifunzione e pagina 3-3 per informazioni sulla spia regimi elevati del contagiri.)

3

## Interruttore dell'avvisatore acustico “🔊”

HAU12501

Premere questo interruttore per azionare l'avvisatore acustico.

## Interruttore di arresto motore “○/⊗”

HAU12661

Mettere questo interruttore su “○” prima di accendere il motore. Porre questo interruttore su “⊗” per spegnere il motore in caso di emergenza, come per esempio se il veicolo si ribalta o se il cavo dell'acceleratore è bloccato.

## Interruttore avviamento “🔌”

HAU12713

Premere questo interruttore per accendere il motore con il dispositivo d'avviamento. Prima di accendere il motore, vedere pagina 5-2 per le istruzioni di avviamento.

La spia guasto motore e la spia ABS (solo per modelli con ABS) potrebbero accendersi quando si gira la chiave su “ON” e si preme l'interruttore avviamento, ma questo non indica una disfunzione.

HAU44712

## Interruttore informazioni “INFO”

HAUM3451

L'interruttore serve per eseguire le selezioni nel display delle funzioni del gruppo strumenti multifunzione e per attivare o disattivare la spia regimi elevati contagiri. (Vedere pagina 3-4 per informazioni sul gruppo

## Leva frizione

HAU12822

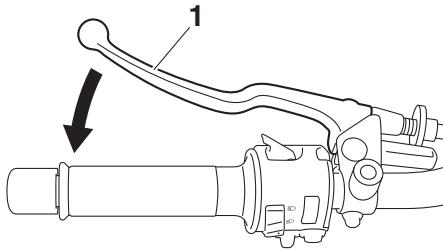

1. Leva frizione

La leva frizione si trova sul lato sinistro del manubrio. Per staccare la frizione, tirare la leva verso la manopola. Per innestare la frizione, rilasciare la leva. Per garantire il funzionamento agevole della frizione, tirare la leva rapidamente e rilasciarla lentamente. La leva frizione è equipaggiata con un interruttore frizione che fa parte del sistema d'interruzione circuito accensione. (Vedere pagina 3-20.)

## Pedale cambio

HAU12872

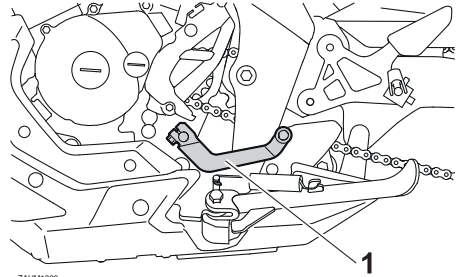

1. Pedale cambio

Il pedale cambio si trova sul lato sinistro del motociclo e si usa in combinazione con la leva frizione quando si cambiano le marce della trasmissione sempre in presa a 6 marce installata su questo motociclo.

# Funzioni degli strumenti e dei comandi

## Leva freno

HAU12892

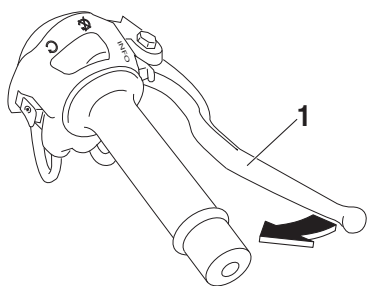

ZAUM1201

### 1. Leva freno

La leva freno si trova sul lato destro del manubrio. Per azionare il freno anteriore, tirare la leva verso la manopola acceleratore.

## Pedale freno

HAU12944

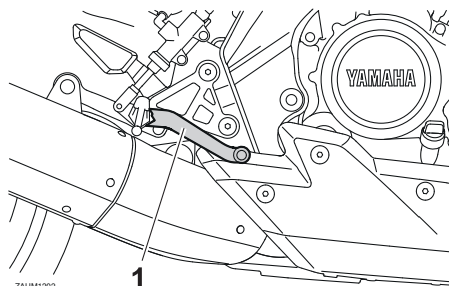

ZAUM1202

### 1. Pedale freno

Il pedale freno si trova sul lato destro del motociclo. Per azionare il freno posteriore, premere il pedale freno.

HAU60021

## ABS (per i modelli ABS)

L'ABS Yamaha (sistema frenante antibloccaggio) comprende un sistema elettronico di comando doppio che agisce indipendentemente sul freno anteriore e su quello posteriore.

Utilizzare i freni con ABS normalmente, come si utilizzano i freni tradizionali. All'attivazione dell'ABS, si potrebbero avvertire delle pulsazioni sulla leva o sul pedale del freno. In questa situazione, continuare ad azionare i freni e lasciare che l'ABS intervenga; non "pompare" sui freni perché questa azione ridurrebbe l'efficacia della frenata.

HWA16051

### **AVVERTENZA**

**Mantenere sempre una distanza di sicurezza dal veicolo che precede, adeguata alla velocità di marcia, nonostante la disponibilità dell'ABS.**

- L'ABS fornisce prestazioni ottimali sulle distanze di frenata più lunghe.
- Su determinate superfici stradali, ad esempio su terreni accidentati o in presenza di ghiaia, la distanza di frenata con l'ABS attivo può risultare maggiore rispetto alla distanza di frenata convenzionale.

L'ABS viene controllato dall'ECU che, in caso di anomalia, ripristina il tradizionale funzionamento dell'impianto frenante convenzionale.

### **NOTA**

- L'ABS esegue un controllo di autodiagnosi ogni volta che si riavvia il veicolo dopo aver girato la chiave su "ON" e il veicolo raggiunge una velocità di almeno 10 km/h (6 mi/h). Durante questo controllo, si può sentire uno "scatto" dalla centralina idraulica, e se si aziona anche solo leggermente la leva freno o il pedale freno, si può av-

vertire una vibrazione sulla leva e sul pedale, ma questi sintomi non sono indice di anomalia.

- Questo ABS prevede una modalità di prova che consente al pilota di avvertire le pulsazioni sulla leva o sul pedale freno quando l'ABS è attivo. Tuttavia sono necessari degli attrezzi speciali, per cui consigliamo di consultare un concessionario Yamaha.

HCA20100

### **ATTENZIONE**

**Prestare attenzione a non danneggiare il sensore o il rotore del sensore ruota; la mancata osservanza di tale precauzione provoca il funzionamento improprio dell'ABS.**

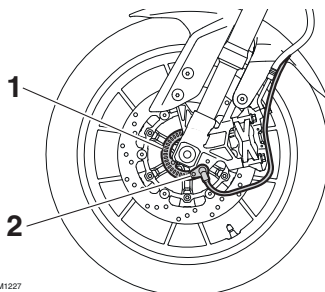

ZALUM1227

1. Rotore del sensore ruota anteriore
2. Sensore ruota anteriore

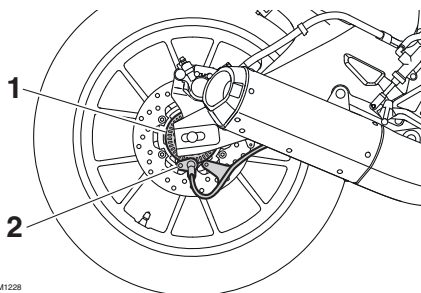

ZALUM1228

1. Rotore del sensore ruota posteriore
2. Sensore ruota posteriore

## Tappo serbatoio carburante

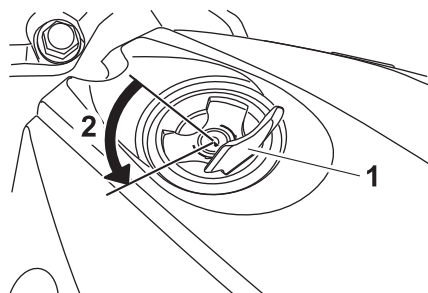

1. Coperchietto della serratura tappo serbatoio carburante
2. Sbloccare.

### AVVERTENZA

Verificare che il tappo serbatoio carburante sia installato correttamente prima di mettersi in marcia. Le perdite di carburante costituiscono un rischio d'incendio.

## Per togliere il tappo serbatoio carburante

1. Aprire il coperchietto della serratura tappo serbatoio carburante.
2. Inserire la chiave nella serratura e farla fare 1/4 di giro in senso antiorario. La serratura si apre e si può togliere il tappo serbatoio carburante.

## Per installare il tappo serbatoio carburante

1. Inserire il tappo serbatoio carburante in posizione con la chiave nella serratura.
2. Girare la chiave in senso orario nella sua posizione originaria e poi sfilarla.
3. Chiudere il coperchietto della serratura.

## NOTA

Non si può installare il tappo serbatoio carburante senza la chiave nella serratura. Inoltre è impossibile estrarre la chiave se il tappo non è serrato e chiuso a chiave correttamente.

# Funzioni degli strumenti e dei comandi

## Carburante

HAU13213

Accertarsi che il serbatoio contenga una quantità sufficiente di benzina.

HWA10882

### **AVVERTENZA**

La benzina ed i vapori di benzina sono estremamente infiammabili. Per evitare incendi ed esplosioni e ridurre il rischio di infortuni durante il rifornimento, osservare queste istruzioni.

1. Prima di effettuare il rifornimento, spegnere il motore ed accertarsi che nessuno sia seduto sul veicolo. Non effettuare mai il rifornimento mentre si fuma, o ci si trova nelle vicinanze di scintille, fiamme libere, o altre fonti di accensione, come le fiamme pilota di scaldacqua e di asciugabiancheria.
2. Non riempire troppo il serbatoio carburante. Smettere di riempire quando il carburante raggiunge il fondo del bocchettone riempimento. Considerando che il carburante si espande quando si riscalda, il calore del motore o del sole potrebbe fare traboccare il carburante dal serbatoio carburante.

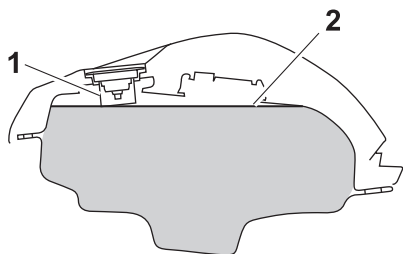

1. Tubo di rifornimento del serbatoio del carburante
2. Riferimento livello max.
3. Asciugare immediatamente con uno straccio l'eventuale carburante versato. **ATTENZIONE: Pulire subito con uno straccio pulito, asciutto e soffi-**

ce l'eventuale carburante versato, in quanto può deteriorare le superfici verniciate o di plastica. [HCA10072]

4. Accertarsi di aver chiuso saldamente il tappo serbatoio carburante.

HWA15152

### **AVVERTENZA**

La benzina è velenosa e può provocare infortuni o il decesso. Maneggiare con cautela la benzina. Non aspirare mai la benzina con la bocca. In caso di ingestione di benzina o di inspirazione di grandi quantità di vapori di benzina, o se la benzina viene a contatto degli occhi, contattare immediatamente un medico. Se si versa benzina sulla pelle, lavare con acqua e sapone. Se si versa benzina sugli abiti, cambiarli.

HAU54602

#### **Carburante consigliato:**

Benzina super senza piombo (gasohol (E10) accettabile)

#### **Capacità serbatoio carburante:**

11.5 L (3.04 US gal, 2.53 Imp.gal)

#### **Quantità di carburante di riserva (quando si accende la spia livello carburante):**

3.0 L (0.79 US gal, 0.66 Imp.gal)

HCA11401

### **ATTENZIONE**

Usare soltanto benzina senza piombo. L'utilizzo di benzina con piombo provocherebbe danneggiamenti gravi sia alle parti interne del motore, come le valvole ed i segmenti, sia all'impianto di scarico.

Il vostro motore Yamaha è stato progettato per l'utilizzo di benzina super senza piombo con un numero di ottano controllato di 95 o più. Se si verifica il battito in testa, utilizzare benzina di marca diversa. L'uso di carburante senza piombo prolunga la durata delle candele e riduce i costi di manutenzione.

# Funzioni degli strumenti e dei comandi

---

## Gasohol

Ci sono due tipi di gasohol: il gasohol contenente etanolo e quello contenente metanolo. Si può utilizzare il gasohol contenente etanolo se il contenuto di etanolo non supera il 10% (E10). La Yamaha sconsiglia il gasohol contenente metanolo in quanto può provocare danneggiamenti all'impianto di alimentazione, oppure problemi alle prestazioni del veicolo.

## Convertitore catalitico

HAU13434

Questo modello è dotato di un convertitore catalitico nell'impianto di scarico.

HWA10863

### **AVVERTENZA**

**L'impianto di scarico scotta dopo il funzionamento del mezzo. Per prevenire il rischio di incendi o scottature:**

- **Non parcheggiare il veicolo vicino a materiali che possono comportare rischi di incendio, come erba o altri materiali facilmente combustibili.**
- **Parcheggiare il veicolo in un punto in cui non ci sia pericolo che pedoni o bambini tocchino l'impianto di scarico bollente.**
- **Verificare che l'impianto di scarico si sia raffreddato prima di eseguire lavori di manutenzione su di esso.**
- **Non fare girare il motore al minimo per più di pochi minuti. Un minimo prolungato può provocare accumuli di calore.**

HCA10702

### **ATTENZIONE**

**Usare soltanto benzina senza piombo. L'utilizzo di benzina con piombo provocherebbe danni irreparabili al convertitore catalitico.**

---



# Funzioni degli strumenti e dei comandi

HAUM2461

## Sella pilota

### NOTA \_\_\_\_\_

Verificare che la sella pilota sia fissata correttamente prima di mettersi in marcia.

---

### Per togliere la sella pilota

1. Inserire la chiave nella serratura sella e girarla in senso orario.

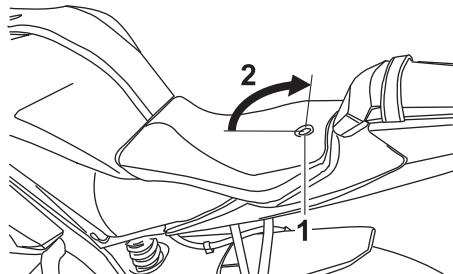

1. Serratura della sella

2. Aprire.

2. Estrarre la sella pilota.

### Per installare la sella pilota

1. Inserire la sporgenza sul lato anteriore della sella pilota nel supporto sella come illustrato in figura.

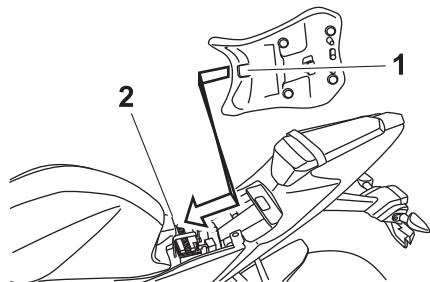

1. Sporgenza

2. Supporto della sella

2. Premere verso il basso il lato posteriore della sella pilota per bloccarla in posizione.
3. Girare la chiave in senso antiorario e poi sfilarla.

## Cavalletto laterale

Il cavalletto laterale si trova sul lato sinistro del telaio. Alzare o abbassare il cavalletto laterale con il piede mentre si tiene il veicolo in posizione diritta.

### NOTA

L'interruttore incorporato nel cavalletto laterale fa parte del sistema d'interruzione del circuito di accensione. Tale sistema consente di interrompere l'accensione in determinate situazioni. (Vedere la sezione che segue per spiegazioni sul sistema d'interruzione circuito accensione.)

HWA10242

### AVVERTENZA

**Non si deve utilizzare il veicolo con il cavalletto laterale abbassato, o se risulta impossibile alzare il cavalletto laterale correttamente (oppure se non resta alzato), altrimenti il cavalletto laterale potrebbe toccare il terreno e distrarre il pilota, con conseguente possibilità di perdere il controllo del mezzo. Il sistema d'interruzione circuito accensione Yamaha è stato progettato come supporto alla responsabilità del pilota di alzare il cavalletto laterale prima di mettere in movimento il mezzo. Pertanto si prega di controllare questo sistema regolarmente e di farlo riparare da un concessionario Yamaha se non funziona correttamente.**

## Sistema d'interruzione circuito accensione

Il sistema d'interruzione circuito accensione (comprendente l'interruttore cavalletto laterale, l'interruttore frizione e l'interruttore marcia in folle) ha le seguenti funzioni.

- Impedire l'avviamento a marcia innestata e a cavalletto laterale alzato, con la leva frizione non tirata.
- Impedire l'avviamento a marcia innestata e con la leva frizione tirata, ma con il cavalletto laterale ancora abbassato.
- Spegnerne il motore a marcia innestata e con il cavalletto laterale abbassato.

Controllare periodicamente il funzionamento del sistema d'interruzione circuito accensione in conformità alla seguente procedura.

# Funzioni degli strumenti e dei comandi

A motore spento:

1. Abbassare il cavalletto laterale.
2. Accertarsi che l'interruttore arresto motore sia su "○".
3. Girare la chiave in posizione di accensione.
4. Mettere la trasmissione in posizione di folle.
5. Premere l'interruttore avviamento.

**Il motore si avvia?**

**AVVERTENZA**

**Se si nota una disfunzione, fare controllare il sistema da un concessionario Yamaha prima di utilizzare il mezzo.**

Si

NO

È possibile che l'interruttore marcia in folle non funzioni correttamente.  
**Non utilizzare il motociclo** fino a quando non verrà controllato da un concessionario Yamaha.

Con il motore ancora acceso:

6. Alzare il cavalletto laterale.
7. Tenere tirata la leva frizione.
8. Ingranare una marcia con la trasmissione.
9. Abbassare il cavalletto laterale.

**Il motore si arresta?**

Si

NO

È possibile che l'interruttore cavalletto laterale non funzioni correttamente.  
**Non utilizzare il motociclo** fino a quando non verrà controllato da un concessionario Yamaha.

Dopo che il motore si è arrestato:

10. Alzare il cavalletto laterale.
11. Tenere tirata la leva frizione.
12. Premere l'interruttore avviamento.

**Il motore si avvia?**

Si

NO

È possibile che l'interruttore frizione non funzioni correttamente.  
**Non utilizzare il motociclo** fino a quando non verrà controllato da un concessionario Yamaha.

Il sistema è OK. **Si può utilizzare il motociclo.**

# Per la vostra sicurezza – controlli prima dell'utilizzo

HAU63440

Ispezionare il veicolo ogni volta che lo si usa per accertarsi che sia in condizione di funzionare in sicurezza. Osservare sempre le procedure e gli intervalli d'ispezione e manutenzione descritti nel libretto uso e manutenzione.

HWA11152

## AVVERTENZA

**La mancata esecuzione di un'ispezione o manutenzione corretta del veicolo aumenta la possibilità di incidenti o di danneggiamenti del mezzo. Non utilizzare il veicolo se si riscontrano problemi. Se non si riesce ad eliminare un problema con le procedure fornite in questo manuale, fare ispezionare il veicolo da un concessionario Yamaha.**

Prima di utilizzare questo veicolo, controllare i seguenti punti:

POSIZIONE	CONTROLLI	PAGINA
<b>Carburante</b>	<ul style="list-style-type: none"><li>• Controllare il livello del carburante nel serbatoio.</li><li>• Fare rifornimento se necessario.</li><li>• Controllare l'assenza di perdite nel circuito del carburante.</li></ul>	3-17
<b>Olio motore</b>	<ul style="list-style-type: none"><li>• Controllare il livello dell'olio nel motore.</li><li>• Se necessario, aggiungere olio del tipo consigliato fino al livello secondo specifica.</li><li>• Controllare l'assenza di perdite di olio nel veicolo.</li></ul>	6-10
<b>Liquido refrigerante</b>	<ul style="list-style-type: none"><li>• Controllare il livello del liquido refrigerante nel serbatoio.</li><li>• Se necessario, aggiungere liquido refrigerante del tipo consigliato fino al livello secondo specifica.</li><li>• Verificare che non ci siano perdite nell'impianto di raffreddamento.</li></ul>	6-13
<b>Freno anteriore</b>	<ul style="list-style-type: none"><li>• Controllare il funzionamento.</li><li>• Se si ha una sensazione di morbidezza e cedevolezza, fare spurgare l'impianto idraulico da un concessionario Yamaha.</li><li>• Controllare l'usura pastiglie freni.</li><li>• Sostituire se necessario.</li><li>• Controllare il livello del liquido nel serbatoio.</li><li>• Se necessario, aggiungere liquido freni del tipo specificato fino al livello secondo specifica.</li><li>• Verificare che non ci siano perdite nell'impianto idraulico.</li></ul>	6-23, 6-24
<b>Freno posteriore</b>	<ul style="list-style-type: none"><li>• Controllare il funzionamento.</li><li>• Se si ha una sensazione di morbidezza e cedevolezza, fare spurgare l'impianto idraulico da un concessionario Yamaha.</li><li>• Controllare l'usura pastiglie freni.</li><li>• Sostituire se necessario.</li><li>• Controllare il livello del liquido nel serbatoio.</li><li>• Se necessario, aggiungere liquido freni del tipo specificato fino al livello secondo specifica.</li><li>• Verificare che non ci siano perdite nell'impianto idraulico.</li></ul>	6-23, 6-24

# Per la vostra sicurezza – controlli prima dell'utilizzo

POSIZIONE	CONTROLLI	PAGINA
<b>Frizione</b>	<ul style="list-style-type: none"> <li>• Controllare il funzionamento.</li> <li>• Lubrificare il cavo se necessario.</li> <li>• Controllare il gioco della leva.</li> <li>• Regolare se necessario.</li> </ul>	6-20
<b>Manopola acceleratore</b>	<ul style="list-style-type: none"> <li>• Accertarsi che il movimento sia agevole.</li> <li>• Controllare il gioco della manopola acceleratore.</li> <li>• Se necessario, fare regolare il gioco della manopola acceleratore e lubrificare il cavo ed il corpo della manopola da un concessionario Yamaha.</li> </ul>	6-15, 6-28
<b>Cavi di comando</b>	<ul style="list-style-type: none"> <li>• Accertarsi che il movimento sia agevole.</li> <li>• Lubrificare se necessario.</li> </ul>	6-27
<b>Catena di trasmissione</b>	<ul style="list-style-type: none"> <li>• Controllare la tensione della catena.</li> <li>• Regolare se necessario.</li> <li>• Controllare lo stato della catena.</li> <li>• Lubrificare se necessario.</li> </ul>	6-25, 6-27
<b>Ruote e pneumatici</b>	<ul style="list-style-type: none"> <li>• Controllare l'assenza di danneggiamenti.</li> <li>• Controllare la condizione dei pneumatici e la profondità del battistrada.</li> <li>• Controllare la pressione dell'aria.</li> <li>• Correggere se necessario.</li> </ul>	6-17, 6-20
<b>Pedale freno</b>	<ul style="list-style-type: none"> <li>• Accertarsi che il movimento sia agevole.</li> <li>• Lubrificare il perno di guida del pedale se necessario.</li> </ul>	6-29
<b>Leve del freno e della frizione</b>	<ul style="list-style-type: none"> <li>• Accertarsi che il movimento sia agevole.</li> <li>• Lubrificare i punti di rotazione delle leve se necessario.</li> </ul>	6-28
<b>Cavalletto laterale</b>	<ul style="list-style-type: none"> <li>• Accertarsi che il movimento sia agevole.</li> <li>• Lubrificare il punto di rotazione se necessario.</li> </ul>	6-29
<b>Fissaggi della parte ciclistica</b>	<ul style="list-style-type: none"> <li>• Accertarsi che tutti i dadi, i bulloni e le viti siano serrati correttamente.</li> <li>• Serrare se necessario.</li> </ul>	—
<b>Strumenti, luci, segnali e interruttori</b>	<ul style="list-style-type: none"> <li>• Controllare il funzionamento.</li> <li>• Correggere se necessario.</li> </ul>	—
<b>Interruttore cavalletto laterale</b>	<ul style="list-style-type: none"> <li>• Controllare il funzionamento del sistema d'interruzione circuito accensione.</li> <li>• Se il sistema non funziona correttamente, fare controllare il veicolo da un concessionario Yamaha.</li> </ul>	3-20
<b>Batteria</b>	<ul style="list-style-type: none"> <li>• Controllare il livello del liquido.</li> <li>• Riempire con acqua distillata se necessario.</li> </ul>	6-32

# Utilizzo e punti importanti relativi alla guida

---

HAU15952

HAU48021

Leggere attentamente il libretto uso e manutenzione per familiarizzare con tutti i comandi. Se non si comprende un comando o una funzione, chiedere spiegazioni al concessionario Yamaha di fiducia.

HWA10272

## **AVVERTENZA**

---

**La mancanza di pratica con i comandi può comportare la perdita del controllo, con possibilità di incidenti o infortuni.**

---

## **NOTA**

---

Questo modello è equipaggiato con un sensore dell'angolo di inclinazione per arrestare il motore in caso di ribaltamento. In questo caso, il display multifunzione indica il codice di errore 30, ma questo non è un malfunzionamento. Girare la chiave su "OFF" e poi su "ON" per cancellare il codice di errore. Se non lo si fa, si impedisce al motore di avviarsi nonostante il motore inizi a girare quando si preme l'interruttore avviamento.

---

# Utilizzo e punti importanti relativi alla guida

HAUM3530

## Avviare il motore

Affinché il sistema d'interruzione circuito accensione dia il consenso all'avviamento, va soddisfatta una delle seguenti condizioni:

- La trasmissione è in posizione di folle.
- La trasmissione è innestata su una marcia con la leva frizione tirata ed il cavalletto laterale alzato.

Vedere pagina 3-20 per maggiori informazioni.

1. Girare la chiave su "ON" e verificare che l'interruttore arresto motore sia su "○".

Le seguenti spie d'avvertimento e di segnalazione dovrebbero accendersi per pochi secondi e poi spegnersi.

- Spia marcia in folle
- Spia indicatore di direzione
- Spia luce abbagliante
- Spia guasto motore
- Spia livello carburante
- Spia regimi elevati del contagiri

HCA11834

### ATTENZIONE

**Se una spia di avvertimento o di segnalazione non si accende all'inizio girando la chiave su "ON", o se una spia di avvertimento o di segnalazione resta accesa, vedere pagina 3-2 per il controllo del circuito della spia di avvertimento o di segnalazione corrispondente.**

Per modelli con ABS:

La spia ABS deve accendersi quando si gira la chiave in posizione "ON" per poi spegnersi quando si raggiunge una velocità di almeno 10 km/h (6 mi/h).

HCA17682

### ATTENZIONE

**Se la spia ABS non si accende e spegne come descritto sopra, vedere pagina 3-2 per il controllo del circuito della spia.**

2. Mettere la trasmissione in posizione di folle. La spia marcia in folle dovrebbe accendersi. In caso negativo, far controllare il circuito elettrico da un concessionario Yamaha.

3. Accendere il motore premendo l'interruttore avviamento.

Se il motore non si avvia, rilasciare l'interruttore avviamento, attendere alcuni secondi e poi riprovare. Ogni tentativo di accensione deve essere il più breve possibile per preservare la batteria. Non tentare di far girare il motore per più di 10 secondi per ogni tentativo.

HCA11043

### ATTENZIONE

**Per allungare al massimo la vita del motore, non accelerare bruscamente quando il motore è freddo!**

## Cambi di marcia

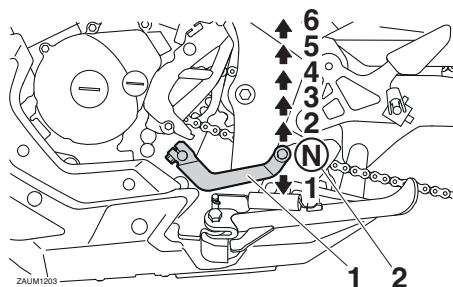

1. Pedale cambio
2. Posizione di folle

Cambiando, il pilota determina la potenza del motore disponibile nelle diverse condizioni di marcia: avviamento, accelerazione, salite ecc.

Le posizioni del selettore cambio sono indicate nell'illustrazione.

### NOTA

Per mettere la trasmissione in posizione di folle, premere diverse volte il pedale cambio fino alla fine della sua corsa, e poi alzarlo leggermente.

### ATTENZIONE

- Anche con il cambio in posizione di folle, proseguire nella guida per inerzia a motore spento per lunghi periodi di tempo, e non trainare il motociclo su distanze lunghe. Il cambio viene lubrificato correttamente solo quando il motore è in funzione. Una lubrificazione insufficiente può danneggiare il cambio.
- Usare sempre la frizione per cambiare le marce, per evitare di danneggiare il motore, il cambio ed il gruppo trasmissione, che non sono progettati per resistere allo shock provocato dall'innesto forzato di una marcia.

## Consigli per ridurre il consumo del carburante

Il consumo di carburante dipende in gran parte dallo stile di guida. I seguenti consigli possono aiutare a ridurre il consumo di carburante:

- Salire di marcia in progressione rapida ed evitare regimi di rotazione elevati del motore durante l'accelerazione.
- Non accelerare il motore mentre si scalano le marce ed evitare regimi di rotazione elevati quando non c'è carico sul motore.
- Spegnerlo invece di lasciarlo al minimo per lunghi periodi di tempo (per es. negli ingorghi di traffico, ai semafori o ai passaggi a livello).



# Utilizzo e punti importanti relativi alla guida

## Rodaggio

HAU16831

Non c'è un periodo più importante nella vita del motore di quello tra 0 e 1000 km (600 mi). Per questo motivo, leggere attentamente quanto segue.

Dato che il motore è nuovo, non sottoporlo a sforzi eccessivi per i primi 1000 km (600 mi). Le varie parti del motore si usurano e si adattano reciprocamente creando i giochi di funzionamento corretti. Durante questo periodo si deve evitare di guidare a lungo a tutto gas o qualsiasi altra condizione che possa provocare il surriscaldamento del motore.

- In caso di disfunzioni del motore durante il periodo di rodaggio, fare controllare immediatamente il mezzo da un concessionario Yamaha.

HAU16983

## 0-500 km (0-300 mi)

Evitare il funzionamento prolungato superiore a 6000 giri/min.

Dopo ogni ora di funzionamento, spegnere il motore e lasciarlo raffreddare per cinque-dieci minuti.

Di tanto in tanto, cambiare il regime di rotazione del motore. Non usare costantemente la stessa apertura di gas.

## 500-1000 km (300-600 mi)

Evitare il funzionamento prolungato superiore a 8000 giri/min.

Accelerare liberamente nelle varie marce, ma mai a fondo. **ATTENZIONE: Dopo 1000 km (600 mi) di funzionamento, si deve cambiare l'olio motore e sostituire la cartuccia o l'elemento filtro olio e pulire il filtrino dell'olio motore.** [HCA10322]

## 1000 km (600 mi) e più

Ora si può utilizzare normalmente il veicolo.

HCA10311

### **ATTENZIONE**

- **Mantenere il regime di rotazione del motore al di fuori della zona rossa del contagiri.**

# Utilizzo e punti importanti relativi alla guida

---

HAU17214

## Parcheggio

Quando si parcheggia, spegnere il motore e togliere la chiave dal blocchetto accensione.

HWA10312

### **AVVERTENZA**

---

- Poiché il motore e l'impianto di scarico possono divenire molto caldi, parcheggiare in luoghi dove i pedoni o i bambini non possano facilmente toccarli e scottarsi.
  - Non parcheggiare su pendenze o su terreno soffice, altrimenti il veicolo potrebbe ribaltarsi, aumentando il rischio di perdite di carburante e incendi.
  - Non parcheggiare accanto all'erba o altri materiali infiammabili che potrebbero prendere fuoco.
-

# Manutenzione e regolazioni periodiche

HAU17246

Le ispezioni, le regolazioni e le lubrificazioni periodiche conserveranno il veicolo nelle migliori condizioni possibili di sicurezza e di efficienza. La sicurezza è un obbligo del proprietario/utilizzatore del veicolo. I punti più importanti relativi ai controlli, alle regolazioni ed alla lubrificazione del veicolo sono illustrati nelle pagine seguenti.

Gli intervalli indicati nella tabella di manutenzione periodica vanno considerati solo come una guida generale in condizioni di marcia normali. Tuttavia, potrebbe essere necessario ridurre gli intervalli di manutenzione in funzione delle condizioni climatiche, del terreno, della posizione geografica e dell'impiego individuale.

HWA10322

## AVVERTENZA

**La mancanza di una manutenzione corretta del veicolo o l'esecuzione errata di procedure di manutenzione può aumentare il rischio di infortuni o decessi durante l'assistenza o l'uso del veicolo. Se non si ha confidenza con la manutenzione del veicolo, farla eseguire da un concessionario Yamaha.**

HWA15123

## AVVERTENZA

**Spegnere il motore quando si esegue la manutenzione, a meno che non sia specificato diversamente.**

- **Il motore in funzione ha parti in movimento in cui si possono impigliare parti del corpo o abiti, e parti elettriche che possono provocare scosse o incendi.**
- **Effettuare operazioni di assistenza al veicolo con il motore in funzione può provocare infortuni agli occhi, scottature, incendi, o avvelenamenti da monossido di carbonio – con**

**possibilità di decesso. Vedere pagina 1-2 per maggiori informazioni sul monossido di carbonio.**

HWA15461

## AVVERTENZA

**I dischi, le pinze, i tamburi e i rivestimenti delle pastiglie dei freni raggiungono temperature molto elevate durante l'uso. Lasciare raffreddare i componenti dei freni prima di toccarli per evitare possibili ustioni.**

# Manutenzione e regolazioni periodiche

HAU17303

HAU17362

Il controllo delle emissioni contribuisce non solo a garantire un'aria più pulita, ma è fondamentale per assicurare un buon funzionamento del motore e il massimo delle prestazioni. Nelle seguenti tabelle di manutenzione periodica, gli interventi relativi al controllo delle emissioni vengono raggruppati separatamente. Tali interventi richiedono dati, conoscenze tecniche e attrezzature speciali. La manutenzione, la sostituzione e la riparazione dei sistemi e dei dispositivi di controllo delle emissioni possono essere eseguite da qualsiasi officina o addetto alle riparazioni purché qualificati (se applicabile). I concessionari Yamaha dispongono dell'esperienza e delle attrezzature necessarie ad eseguire tali interventi specifici.

## Kit attrezzi

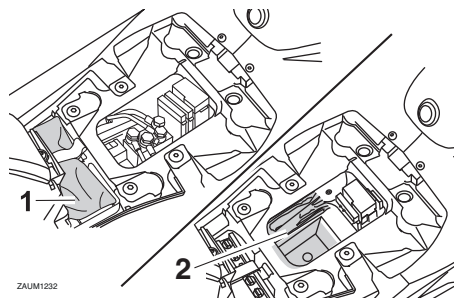

ZAUM1232

1. Kit attrezzi (per modelli con ABS)
2. Kit di attrezzi in dotazione

Il kit attrezzi si trova sotto la sella pilota. (Vedere pagina 3-19.)

Le informazioni per l'assistenza contenute in questo libretto e il kit attrezzi in dotazione hanno lo scopo di aiutarvi nell'esecuzione della manutenzione preventiva e di piccole riparazioni. È tuttavia possibile che, per eseguire correttamente determinati lavori di manutenzione, siano necessari degli attrezzi supplementari, come una chiave dinamometrica.

### NOTA

Se non si è in possesso degli attrezzi o dell'esperienza necessari per un determinato lavoro, farlo eseguire dal concessionario Yamaha di fiducia.



# Manutenzione e regolazioni periodiche

HAU69250

## Tabella manutenzione generale e lubrificazione

N.	POSIZIONE	INTERVENTO DI CONTROLLO O MANUTENZIONE	LETTURA DEL TOTALIZZATORE CONTACHILOMETRI					CONTROLLO ANNUALE		
			X 1000 km							
			1	6	12	18	24			
X 1000 mi					0.6	3.5	7	10.5	14	
1	* Elemento filtrante	• Pulire.		√		√				
		• Sostituire.			√		√			
2	Tubetto ispezione cassa filtro	• Pulire.	√	√	√	√	√			
3	* Batteria	• Controllare il livello e la densità del liquido della batteria. • Accertarsi che il tubetto di sfiato sia posato correttamente.		√	√	√	√	√		
4	Frizione	• Controllare il funzionamento. • Regolare.	√	√	√	√	√			
5	* Freno anteriore	• Controllare il funzionamento, il livello del liquido e l'assenza di perdite nel veicolo.	√	√	√	√	√	√		
		• Sostituire le pastiglie dei freni.	Se consumate fino al limite							
6	* Freno posteriore	• Controllare il funzionamento, il livello del liquido e l'assenza di perdite nel veicolo.	√	√	√	√	√	√		
		• Sostituire le pastiglie dei freni.	Se consumate fino al limite							
7	* Tubi freni	• Controllare se vi sono fessurazioni o danneggiamenti. • Controllare che la posa e il serraggio siano corretti.		√	√	√	√	√		
		• Sostituire.	Ogni 4 anni							
8	* Liquido freni	• Cambiare.	Ogni 2 anni							
9	* Ruote	• Controllare il disassamento e danneggiamenti.		√	√	√	√			
10	* Pneumatici	• Controllare la profondità del battistrada e danneggiamenti. • Sostituire se necessario. • Controllare la pressione dell'aria. • Correggere se necessario.		√	√	√	√	√		
11	* Cuscinetti ruote	• Controllare che i cuscinetti non siano allentati o danneggiati.		√	√	√	√			

# Manutenzione e regolazioni periodiche

N.	POSIZIONE	INTERVENTO DI CONTROLLO O MANUTENZIONE	LETTURA DEL TOTALIZZATORE CONTACHILOMETRI					CONTROLLO ANNUALE
			X 1000 km					
			1	6	12	18	24	
		X 1000 mi	0.6	3.5	7	10.5	14	
12	* Forcellone	<ul style="list-style-type: none"> <li>Controllare il funzionamento ed un gioco eccessivo.</li> </ul>		√	√	√	√	
		<ul style="list-style-type: none"> <li>Lubrificare con grasso a base di sapone di litio.</li> </ul>	Ogni 24000 km (14000 mi)					
13	Catena di trasmissione	<ul style="list-style-type: none"> <li>Controllare la tensione, l'allineamento e le condizioni della catena di trasmissione.</li> <li>Regolare e lubrificare interamente la catena di trasmissione con un lubrificante specifico per catene a O-ring.</li> </ul>	Ogni 1000 km (600 mi) e dopo aver lavato il motociclo e averlo guidato nella pioggia o in zone umide					
14	* Cuscinetti dello sterzo	<ul style="list-style-type: none"> <li>Controllare il gioco dei cuscinetti e la durezza della sterzo.</li> </ul>	√	√	√	√	√	
		<ul style="list-style-type: none"> <li>Lubrificare con grasso a base di sapone di litio.</li> </ul>	Ogni 24000 km (14000 mi)					
15	* Fissaggi della parte ciclistica	<ul style="list-style-type: none"> <li>Accertarsi che tutti i dadi, i bulloni e le viti siano serrati correttamente.</li> </ul>		√	√	√	√	√
16	Perno di rotazione leva freno	<ul style="list-style-type: none"> <li>Lubrificare con grasso al silicone.</li> </ul>		√	√	√	√	√
17	Perno di rotazione del pedale freno	<ul style="list-style-type: none"> <li>Lubrificare con grasso a base di sapone di litio.</li> </ul>		√	√	√	√	√
18	Perno di rotazione leva frizione	<ul style="list-style-type: none"> <li>Lubrificare con grasso a base di sapone di litio.</li> </ul>		√	√	√	√	√
19	Cavalletto laterale	<ul style="list-style-type: none"> <li>Controllare il funzionamento.</li> <li>Lubrificare con grasso a base di sapone di litio.</li> </ul>		√	√	√	√	√
20	* Interruttore del cavalletto laterale	<ul style="list-style-type: none"> <li>Controllare il funzionamento.</li> </ul>	√	√	√	√	√	√
21	* Forcella	<ul style="list-style-type: none"> <li>Controllare il funzionamento e l'assenza di perdite di olio.</li> </ul>		√	√	√	√	
22	* Gruppo dell'ammortizzatore	<ul style="list-style-type: none"> <li>Controllare il funzionamento e l'assenza di perdite di olio nell'ammortizzatore.</li> </ul>		√	√	√	√	

# Manutenzione e regolazioni periodiche

N.	POSIZIONE	INTERVENTO DI CONTROLLO O MANUTENZIONE	LETTURA DEL TOTALIZZATORE CONTACHILOMETRI					CONTROLLO ANNUALE	
			X 1000 km						
			1	6	12	18	24		
			X 1000 mi	0.6	3.5	7	10.5	14	
23	* Punti di rotazione del braccio di rinvio e del braccio di giunzione della sospensione posteriore	• Controllare il funzionamento.		√	√	√	√		
		• Lubrificare con grasso a base di sapone di litio.			√		√		
24	Olio motore	• Cambiare. (Vedere pagine 3-9 e 6-10.)	√	La spia cambio olio lampeggia (2000 km [1200 mi] dopo i primi 1000 km [600 mi] e successivamente ogni 3000 km [1800 mi])					
		• Controllare il livello dell'olio e l'assenza di perdite di olio nel veicolo.	Ogni 3000 km (1800 mi)					√	
25	Elemento filtro olio	• Sostituire.	√	√	√	√	√		
26	* Sistema di raffreddamento	• Controllare il livello del liquido refrigerante e l'assenza di perdite di olio nel veicolo.		√	√	√	√	√	
		• Cambiare liquido refrigerante.	Ogni 3 anni						
27	* Interruttori del freno anteriore e del freno posteriore	• Controllare il funzionamento.	√	√	√	√	√	√	
28	Parti in movimento e cavi	• Lubrificare.		√	√	√	√	√	
29	* Manopola acceleratore	• Controllare il funzionamento.							
		• Controllare il gioco della manopola acceleratore e se necessario regolarlo. • Lubrificare il cavo e il corpo della manopola.		√	√	√	√	√	
30	* Luci, segnali e interruttori	• Controllare il funzionamento. • Regolare il fascio di luce del faro.	√	√	√	√	√	√	



# Manutenzione e regolazioni periodiche

---

HAUM2071

## NOTA

---

- Il filtro aria richiede una manutenzione più frequente se si percorrono zone molto umide o polverose.
  - Manutenzione del freno idraulico
    - Controllare regolarmente e, se necessario, correggere il livello liquido freni.
    - Cambiare il liquido freni ogni due anni.
    - Sostituire i tubi freni ogni quattro anni e se sono fessurati o danneggiati.
-

# Manutenzione e regolazioni periodiche

## Rimozione ed installazione delle carenature

HAU18782

Le carenature illustrate vanno tolte per eseguire alcuni dei lavori di manutenzione descritti in questo capitolo. Fare riferimento a questa sezione tutte le volte che si deve rimuovere ed installare una carenatura.

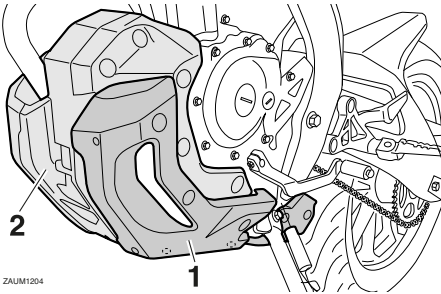

ZAUM1204

1. Carenatura A
2. Carenatura B

## Carenatura B

### Per rimuovere la carenatura

1. Togliere la carenatura A. (Vedere pagina 6-8.)
2. Togliere le viti come illustrato e poi asportare la carenatura.

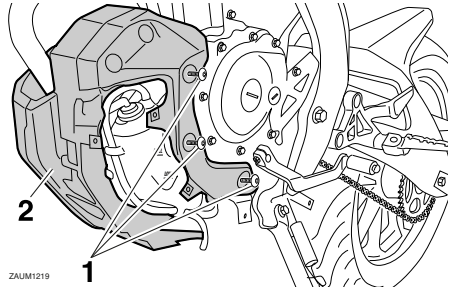

ZAUM1219

1. Vite
2. Carenatura B

## Carenatura A

### Per rimuovere la carenatura

Togliere le viti e poi asportare la carenatura.

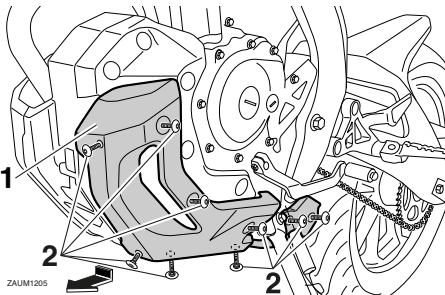

ZAUM1205

1. Carenatura A
2. Vite

### Per installare la carenatura

Posizionare la carenatura nella posizione originale, quindi installare le viti.

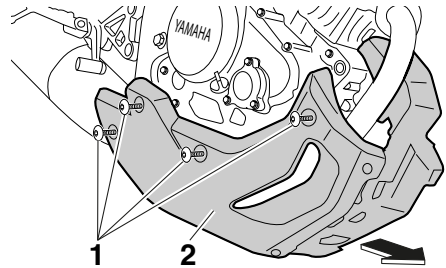

ZAUM1206

1. Vite
2. Carenatura B

### Per installare la carenatura

1. Posizionare la carenatura nella posizione originale, quindi installare le viti.
2. Installare la carenatura A.

# Manutenzione e regolazioni periodiche

HAU19605

## Controllo della candela

La candela è un componente importante del motore ed è facile da controllare. Poiché il calore ed i depositi provocano una lenta erosione della candela, bisogna rimuoverla e controllarla in conformità alla tabella della manutenzione periodica e lubrificazione. Inoltre, lo stato della candela può rivelare le condizioni del motore.

### Per togliere la candela

1. Togliere il cappuccio candela.

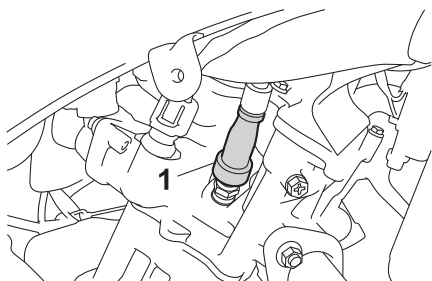

1. Cappuccio candela

2. Togliere la candela come illustrato nella figura, utilizzando la chiave candela contenuta nel kit attrezzi.

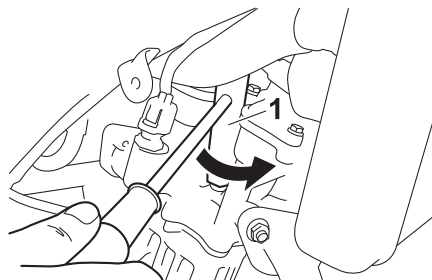

1. Chiave per candele

### Per controllare la candela

1. Controllare che l'isolatore di porcellana intorno all'elettrodo centrale della candela sia di colore marroncino chiaro (il colore ideale se il veicolo viene usato normalmente).

## NOTA

Se il colore della candela è nettamente diverso, il motore potrebbe funzionare in maniera anomala. Non tentare di diagnosticare problemi di questo genere. Chiedere invece ad un concessionario Yamaha di controllare il veicolo.

2. Verificare che la candela non presenti usura degli elettrodi e eccessivi depositi carboniosi o di altro genere, e sostituirla se necessario.

**Candela secondo specifica:**  
NGK/CR9E

3. Misurare la distanza tra gli elettrodi con uno spessore e, se necessario, regolare la distanza secondo la specifica.

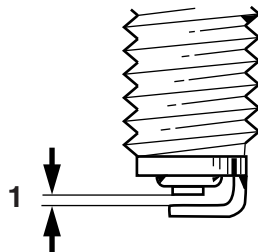

ZAU00037

1. Distanza tra gli elettrodi

**Distanza tra gli elettrodi:**  
0.7–0.8 mm (0.028–0.031 in)

### Per installare la candela

1. Pulire la superficie della guarnizione della candela e la sua superficie di accoppiamento ed eliminare ogni traccia di sporco dalla filettatura della candela.
2. Installare la candela con la chiave candela e poi stringerla alla coppia di serraggio secondo specifica.

# Manutenzione e regolazioni periodiche

## Coppia di serraggio:

Candela:

12.5 Nm (1.25 m·kgf, 9.04 ft·lbf)

## NOTA

In mancanza di una chiave dinamometrica per installare la candela, per ottenere una coppia di serraggio corretta aggiungere 1/4–1/2 giro al serraggio manuale. Tuttavia provvedere al serraggio secondo specifica della candela al più presto possibile.

3. Installare il cappuccio candela.

HAUM3491

## Olio motore ed elemento filtro olio

Controllare sempre il livello olio motore prima di ogni utilizzo. Oltre a questo, si deve cambiare l'olio e sostituire l'elemento filtro olio agli intervalli specificati nella tabella della manutenzione periodica e lubrificazione.

### Per controllare il livello olio motore

1. Posizionare il veicolo su una superficie piana e mantenerlo diritto. Basta una lieve inclinazione laterale per provocare errori nel controllo.
2. Accendere il motore, lasciarlo scaldare per diversi minuti, quindi spegnerlo.
3. Attendere alcuni minuti per dare tempo all'olio di depositarsi, rimuovere il tappo riempimento olio, pulire l'astina livello con un panno, inserirla nel foro riempimento olio (senza avvitare), quindi estrarla per controllare il livello dell'olio. **ATTENZIONE: Non utilizzare il veicolo fino a quando non si è certi che il livello olio motore è sufficiente.** [HCA10012]

## NOTA

Il livello olio motore deve trovarsi tra i riferimenti di livello minimo e massimo.

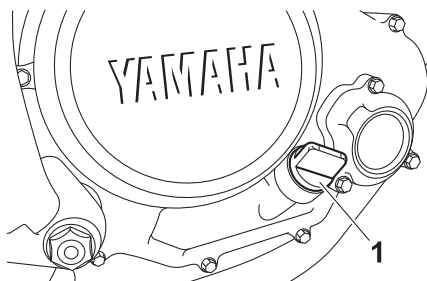

1. Tappo bocchettone riempimento olio motore

# Manutenzione e regolazioni periodiche

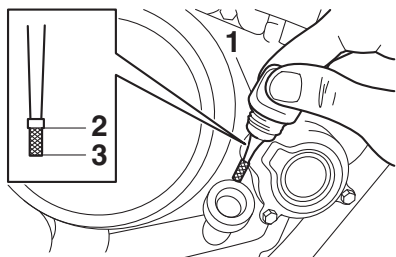

ZAUE1300

1. Astina livello
2. Riferimento livello max.
3. Riferimento di livello min.
4. Se l'olio motore è al di sotto al riferimento di livello minimo, rabboccare con il tipo di olio consigliato per raggiungere il livello appropriato.
5. Installare il tappo riempimento olio.

## Per cambiare l'olio motore (con o senza sostituzione dell'elemento filtro olio)

1. Togliere la carenatura B. (Vedere pagina 6-8.)
2. Accendere il motore, lasciarlo scaldare per diversi minuti, quindi spegnerlo.
3. Installare l'attacco drenaggio olio, fornito con il kit attrezzi, sotto il bullone drenaggio del carter.

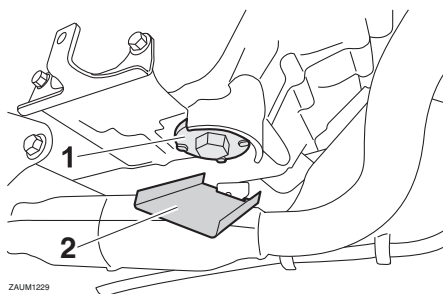

ZAUM1229

1. Bullone scarico olio motore (carter)
2. Attacco di scarico olio motore
4. Posizionare una coppa dell'olio sotto il motore per raccogliere l'olio esausto.

5. Per scaricare l'olio dal carter, togliere il tappo bocchettone riempimento olio motore e il bullone di drenaggio con l'O-ring, la molla di compressione e il filtrino olio motore. **ATTENZIONE:** Quando si toglie il tappo filettato di scarico olio motore, l'O-ring, la molla di compressione ed il filtrino dell'olio motore cadono fuori. Stare attenti a non perdere queste parti.

[HCA11002]

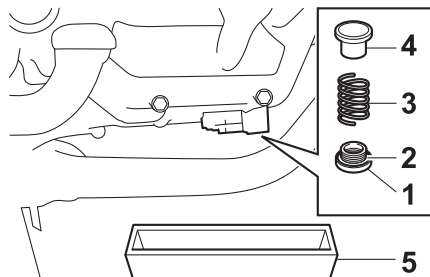

1. Bullone drenaggio olio
2. O-ring
3. Molla di compressione
4. Filtro
5. Coppa olio
6. Pulire il filtrino olio motore con un solvente.

## NOTA

Saltare i passi 7-9 se non si sostituisce l'elemento filtro olio.

7. Rimuovere il coperchio elemento filtro olio togliendo i bulloni.

# Manutenzione e regolazioni periodiche

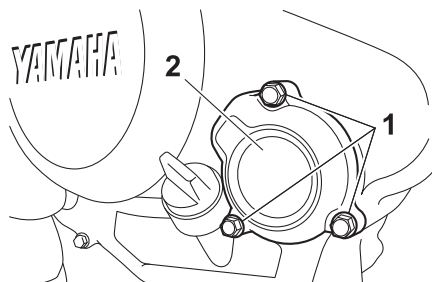

1. Bullone
  2. Coperchio elemento filtro olio
8. Rimuovere e sostituire l'elemento filtro olio e l'O-ring.

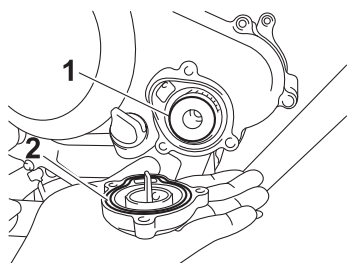

1. Elemento filtro olio
  2. O-ring
9. Installare il coperchio elemento filtro olio installando i bulloni, quindi serrandoli alla coppia specificata.

## Coppie di serraggio:

Bullone coperchio elemento filtro olio:  
10 Nm (1.0 m·kgf, 7.2 ft·lbf)

## NOTA

Verificare che l'O-ring sia assestato correttamente.

10. Installare il filtrino olio motore, la molla di compressione, l'O-ring ed il bullone drenaggio olio motore, quindi stringerlo alla coppia di serraggio secondo specifica. **ATTENZIONE: Prima di in-**

stallare il bullone drenaggio olio, non dimenticare di installare in posizione l'O-ring, la molla di compressione ed il filtrino olio motore.

[HCA10422]

## Coppie di serraggio:

Bullone di drenaggio olio motore:  
32 Nm (3.2 m·kgf, 23 ft·lbf)

11. Rabboccare con la quantità specificata dell'olio motore consigliato, quindi installare e serrare il tappo riempimento olio.

## Olio motore consigliato:

Vedere pagina 8-1.

## Quantità di olio:

Senza sostituzione dell'elemento del filtro dell'olio:  
0.95 L (1.00 US qt, 0.84 Imp.qt)  
Con sostituzione dell'elemento del filtro dell'olio:  
1.00 L (1.06 US qt, 0.88 Imp.qt)

HCA11621

## ATTENZIONE

- Per prevenire slittamenti della frizione (dato che l'olio motore lubrifica anche la frizione), non miscelare additivi chimici all'olio. Non utilizzare oli con specifica diesel "CD" o oli di qualità superiore a quella specificata. Inoltre non usare oli con etichetta "ENERGY CONSERVING II" (CONSERVANTE ENERGIA II) o superiore.
- Accertarsi che non penetrino corpi estranei nel carter.

12. Accendere il motore e lasciarlo girare al minimo per diversi minuti mentre verificando che non ci siano perdite di olio. In caso di perdite di olio, spegnere immediatamente il motore e cercarne le cause.

# Manutenzione e regolazioni periodiche

13. Spegnerne il motore, controllare il livello dell'olio e correggerlo, se necessario.
14. Azzerare l'indicatore cambio olio. (Vedere pagina 3-9.)

HAU20071

## Liquido refrigerante

Prima di utilizzare il mezzo, controllare sempre il livello del liquido refrigerante. Inoltre si deve cambiare il liquido refrigerante agli intervalli specificati nella tabella della manutenzione periodica e lubrificazione.

HAUM1726

## Per controllare il livello del liquido refrigerante

1. Posizionare il veicolo su una superficie piana e mantenerlo diritto.

## NOTA

- Si deve controllare il livello del liquido refrigerante con il motore freddo, in quanto il livello varia a seconda della temperatura del motore.
- Accertarsi che il veicolo sia diritto durante il controllo del livello del liquido refrigerante. Basta una lieve inclinazione laterale per provocare errori nel controllo.

2. Controllare il livello del liquido refrigerante nel serbatoio liquido refrigerante.

## NOTA

Il livello del liquido refrigerante deve trovarsi tra i riferimenti livello min. e max.

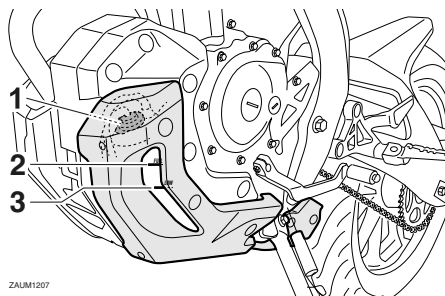

ZAUM1207

1. Tappo serbatoio liquido refrigerante
2. Riferimento livello max.
3. Riferimento di livello min.

# Manutenzione e regolazioni periodiche

HAUM2391

3. Se il livello del liquido refrigerante è all'altezza o al di sotto del riferimento livello min., togliere la carenatura A (Vedere pagina 6-8.) e poi aprire il tappo serbatoio. **AVVERTENZA! Togliere solo il tappo serbatoio liquido refrigerante. Non tentare mai di togliere il tappo radiatore quando il motore è caldo.** [HWA15162]
4. Aggiungere liquido refrigerante fino al riferimento livello max. e poi chiudere il tappo serbatoio. **ATTENZIONE: Se non si dispone di liquido refrigerante, utilizzare al suo posto acqua distillata o acqua del rubinetto non calcarea. Non utilizzare acqua calcarea o salata, in quanto sono dannose per il motore. Se si è usata dell'acqua al posto del refrigerante, sostituirla con refrigerante al più presto possibile, altrimenti l'impianto di raffreddamento non sarebbe protetto dal gelo e dalla corrosione. Se si è aggiunta acqua al refrigerante, far controllare al più presto possibile da un concessionario Yamaha il contenuto di refrigerante, altrimenti l'efficacia del liquido refrigerante si riduce.** [HCA10473]

**Capacità serbatoio liquido refrigerante (fino al riferimento livello max.):**

0.25 L (0.26 US qt, 0.22 Imp.qt)

5. Installare la carenatura.

HAU33032

## Cambio del liquido refrigerante

Il liquido refrigerante va cambiato agli intervalli specificati nella tabella della manutenzione periodica e lubrificazione. Far eseguire il cambio del liquido refrigerante dal concessionario Yamaha. **AVVERTENZA! Non tentare mai di togliere il tappo radiatore quando il motore è caldo.** [HWA10382]

## Sostituzione dell'elemento filtrante e pulizia del tubo di ispezione

Sostituire l'elemento filtrante agli intervalli specificati nella tabella della manutenzione periodica e lubrificazione. Fare sostituire più spesso l'elemento filtrante da un concessionario Yamaha, se si percorrono zone molto umide o polverose. Inoltre si deve controllare frequentemente il tubetto ispezione cassa filtro e pulirlo, se necessario.

### Per pulire il tubetto ispezione cassa filtro

1. Controllare se il tubo sul lato della cassa filtro contiene depositi di sporco o d'acqua.

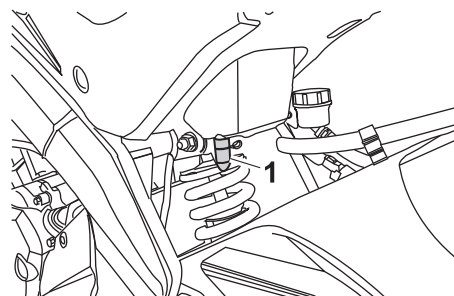

1. Tubo d'ispezione del filtro dell'aria
2. In presenza di polvere o di acqua, togliere il tubo, pulirlo e poi installarlo nuovamente.



# Manutenzione e regolazioni periodiche

## Controllo del regime del minimo

HAU44735

Controllare il regime del minimo e, se necessario, farlo correggere da un concessionario Yamaha.

**Regime del minimo:**  
1350–1550 giri/min.

## Regolazione del gioco della manopola acceleratore

HAU48433

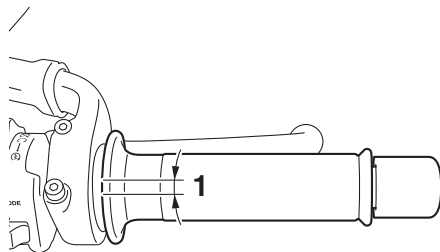

### 1. Gioco della manopola acceleratore

Il gioco della manopola acceleratore dovrebbe essere di 3.0–5.0 mm (0.12–0.20 in) all'estremità interna della manopola acceleratore. Controllare periodicamente il gioco della manopola acceleratore e, se necessario, regolarlo come segue.

### NOTA

Prima di controllare e regolare il gioco della manopola acceleratore, si deve regolare correttamente il regime del minimo.

1. Fare scorrere all'indietro la copertura in gomma.
2. Allentare il controdado.
3. Per aumentare il gioco della manopola acceleratore, girare il dado di regolazione in direzione (a). Per ridurre il gioco della manopola acceleratore, girare il dado di regolazione in direzione (b).

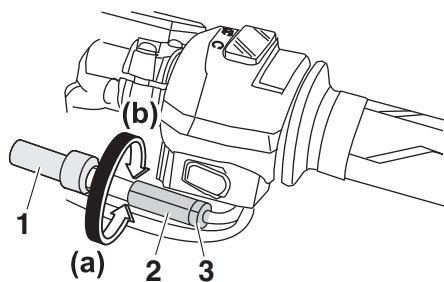

ZALM1208

1. Copertura in gomma
2. Dado di regolazione
3. Controdado
4. Serrare il controdado e poi fare scorrere la copertura in gomma alla sua posizione originale.

## Gioco valvole

Il gioco valvole cambia con l'utilizzo del mezzo, provocando un rapporto scorretto di miscelazione di aria/carburante e/o rumorosità del motore. Per impedire che ciò accada, fare regolare il gioco valvole da un concessionario Yamaha agli intervalli specificati nella tabella della manutenzione periodica e lubrificazione.

# Manutenzione e regolazioni periodiche

HAU59162

## Pneumatici

I pneumatici sono l'unico punto di contatto tra il veicolo e la strada. La sicurezza in tutte le condizioni di guida dipende da un'area di contatto con la strada relativamente piccola. Pertanto, è fondamentale mantenere sempre i pneumatici in buone condizioni e sostituirli agli intervalli adeguati con pneumatici secondo specifica.

## Pressione pneumatici

Controllare sempre e, se necessario, regolare la pressione pneumatici prima di mettersi in marcia.

HWA10504



**AVVERTENZA**

L'utilizzo di questo veicolo con una pressione pneumatici scorretta può provocare infortuni gravi o il decesso a seguito della perdita del controllo.

- Controllare e regolare la pressione pneumatici a freddo (ossia quando la temperatura dei pneumatici è uguale alla temperatura ambiente).
- Si deve regolare la pressione pneumatici in funzione della velocità di marcia e del peso totale del pilota, del passeggero, del carico e degli accessori omologati per questo modello.

## Pressione pneumatici (misurata a pneumatici freddi):

### Carico massimo di 90 kg (198 lb):

Anteriore:

180 kPa (1.80 kgf/cm<sup>2</sup>, 26 psi)

Posteriore:

200 kPa (2.00 kgf/cm<sup>2</sup>, 29 psi)

### Da 90 kg (198 lb) fino al carico massimo:

Anteriore:

180 kPa (1.80 kgf/cm<sup>2</sup>, 26 psi)

Posteriore:

225 kPa (2.25 kgf/cm<sup>2</sup>, 33 psi)

### Carico massimo\*:

180 kg (397 lb)

\* Peso totale del conducente, del passeggero, del carico e degli accessori

HWA10512



**AVVERTENZA**

Non sovraccaricare mai il veicolo. L'utilizzo di un veicolo sovraccarico può provocare incidenti.

6

## Controllo dei pneumatici

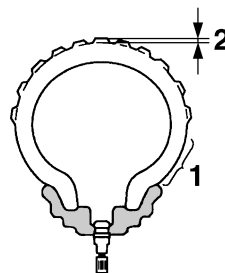

1. Fianco del pneumatico

2. Profondità battistrada

Controllare sempre i pneumatici prima di ogni utilizzo. Se la profondità battistrada centrale è scesa al limite secondo specifica, se ci sono chiodi o frammenti di vetro nel pneumatico, o se il fianco è fessurato, fare sostituire immediatamente il pneumatico da un concessionario Yamaha.

# Manutenzione e regolazioni periodiche

**Profondità battistrada minima (anteriore e posteriore):**  
1.6 mm (0.06 in)

## NOTA

I limiti di profondità battistrada possono differire da nazione a nazione. Rispettare sempre le disposizioni di legge della nazione d'impiego.

HWA10472

## **AVVERTENZA**

- **Fare sostituire i pneumatici eccessivamente consumati da un concessionario Yamaha. Oltre ad essere illegale, l'utilizzo del veicolo con pneumatici eccessivamente usurati riduce la stabilità di marcia e può provocare la perdita del controllo del mezzo.**
- **Consigliamo di affidare la sostituzione di tutte le parti in relazione alle ruote ed ai freni, compresi i pneumatici, ad un concessionario Yamaha, che possiede le conoscenze tecniche e l'esperienza necessarie.**
- **Marciare a velocità moderate dopo il cambio di un pneumatico, per permettere alla superficie del pneumatico di "rodarsi", in modo da poter sviluppare al meglio le proprie caratteristiche.**

## Informazioni sui pneumatici

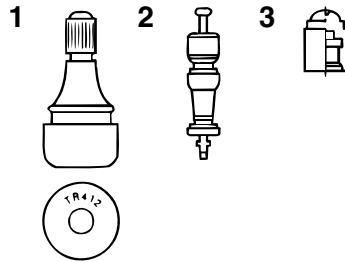

1. Valvola aria del pneumatico
2. Spillo della valvola aria del pneumatico
3. Cappuccio della valvola aria del pneumatico con guarnizione

Questo modello è equipaggiato con pneumatici senza camera d'aria e valvole aria pneumatici.

I pneumatici invecchiano, anche se non sono stati utilizzati o se sono stati utilizzati solo occasionalmente. La presenza di crepe sul battistrada e sulla gomma dei fianchi, talvolta accompagnata dalla deformazione della carcassa, sono un segno evidente dell'invecchiamento. I pneumatici vecchi e invecchiati devono essere controllati da gommisti specializzati per appurare l'idoneità a proseguirne l'uso.

HWA10902

## **AVVERTENZA**

- **Il pneumatico anteriore e quello posteriore devono essere della stessa marca e design, altrimenti le caratteristiche di manovrabilità del motociclo possono essere differenti, provocando incidenti.**
- **Verificare sempre che i cappucci delle valvole siano ben stretti per evitare perdite di pressione dell'aria.**

# Manutenzione e regolazioni periodiche

- Usare soltanto le valvole per pneumatici e gli spilli delle valvole elencati di seguito per evitare che i pneumatici si sgonfino durante la marcia.

Dopo prove approfondite, Yamaha ha approvato per questo modello soltanto gli pneumatici elencati di seguito.

## **Pneumatico anteriore:**

Dimensioni:

100/80-17 M/C 52H(PIRELLI)-  
52S(MICHELIN)

Produttore/modello:

PIRELLI/SPORT DEMON  
MICHELIN/PILOT STREET

## **Pneumatico posteriore:**

Dimensioni:

130/70-17 M/C 62H(PIRELLI)-  
62S(MICHELIN)

Produttore/modello:

PIRELLI/SPORT DEMON  
MICHELIN/PILOT STREET

## **ANTERIORE e POSTERIORE:**

Valvola aria pneumatico:

TR412

Spillo della valvola:

V3002 (antentico)

cità moderata per circa 100 km (60 mi) dopo l'installazione di un pneumatico nuovo.

- Si devono riscaldare i pneumatici prima di una corsa ad alta velocità.
- Regolare sempre la pressione dei pneumatici in funzione delle condizioni di utilizzo del mezzo.

HWA10601

6

## **AVVERTENZA**

Questo motociclo è equipaggiato con pneumatici per altissime velocità. Fare attenzione ai seguenti punti per sfruttare al massimo le caratteristiche di questi pneumatici.

- Per la sostituzione, utilizzare esclusivamente i pneumatici specificati. Pneumatici diversi corrono il rischio di scoppiare alle altissime velocità.
- Quando i pneumatici sono nuovi, è possibile che abbiano una aderenza relativamente scarsa su determinate superfici stradali, fino a quando non si saranno "rodati". Pertanto, prima di guidare ad alta velocità, consigliamo di mantenere una velo-

# Manutenzione e regolazioni periodiche

HAU21963

HAU22046

## Ruote in lega

Per garantire il massimo delle prestazioni, una lunga durata e l'utilizzo in sicurezza del vostro veicolo, fare attenzione ai seguenti punti che riguardano le ruote prescritte secondo specifica.

- Prima di ogni utilizzo, controllare sempre che i cerchi non presentino cricche, piegature, deformazioni o danneggiamenti di altro tipo. Se si riscontrano danneggiamenti, fare sostituire la ruota da un concessionario Yamaha. Non tentare di eseguire nemmeno la minima riparazione di una ruota. In caso di deformazioni o di cricche, la ruota va sostituita.
- In caso di sostituzione del pneumatico o della ruota, occorre eseguire il bilanciamento della ruota. Lo sbilanciamento della ruota può provocare prestazioni scarse ed una cattiva manovrabilità del mezzo e può abbreviare la durata dei pneumatici.

## Regolazione del gioco della leva frizione

Misurare il gioco della leva freno come illustrato.

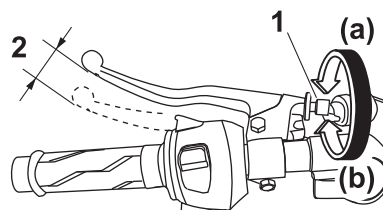

1. Bullone di regolazione gioco leva frizione
2. Gioco della leva frizione

### Gioco della leva frizione:

10.0–15.0 mm (0.39–0.59 in)

Controllare periodicamente il gioco della leva frizione e regolarlo come segue, se necessario.

1. Fare scorrere la copertura in gomma verso la leva frizione.
2. Allentare il controdado.
3. Per aumentare il gioco della leva frizione, girare il bullone di regolazione gioco leva frizione in direzione (a). Per ridurre il gioco della leva frizione, girare il bullone di regolazione in direzione (b).

## NOTA

Se si riesce ad ottenere il gioco della leva frizione secondo specifica con il metodo sopra descritto, saltare i passi 4–7.

4. Girare il bullone di regolazione sulla leva frizione completamente in direzione (a) per allentare il cavo frizione.
5. Allentare il controdado sul carter.

# Manutenzione e regolazioni periodiche

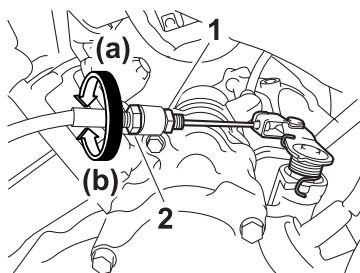

1. Controdado
2. Dado di regolazione della leva frizione (carter)
6. Per aumentare il gioco della leva frizione, girare il dado di regolazione gioco leva frizione in direzione (a). Per ridurre il gioco della leva frizione, girare il dado di regolazione in direzione (b).
7. Serrare il controdado sul carter.
8. Serrare il controdado sulla leva frizione e poi fare scorrere la copertura in gomma alla sua posizione originale.

## Controllo del gioco della leva freno anteriore

HAUT1223

Misurare il gioco della leva freno anteriore come illustrato.

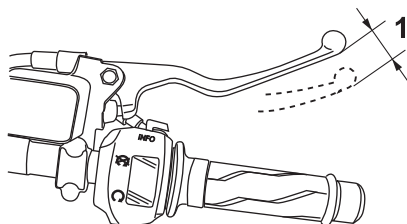

ZAJM1179

1. Gioco della leva freno

**Gioco della leva freno anteriore:**  
2.0–5.0 mm (0.08–0.20 in)

Controllare periodicamente il gioco della leva freno e, se necessario, far controllare il sistema frenante da un concessionario Yamaha.

HWA10642

### **AVVERTENZA**

**Un gioco della leva freno errato indica una condizione pericolosa nell'impianto dei freni. Non utilizzare il veicolo fino a quando l'impianto dei freni non sia stato controllato o riparato da un concessionario Yamaha.**

# Manutenzione e regolazioni periodiche

## Regolazione del gioco del pedale freno

HAUM1355

Misurare il gioco del pedale freno come illustrato.

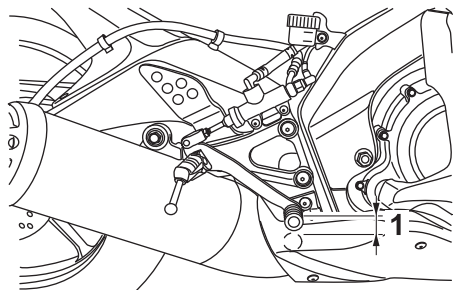

1. Gioco del pedale freno

### Gioco del pedale freno:

3.5–4.5 mm (0.14–0.18 in)

6

Controllare periodicamente il gioco del pedale freno e, se necessario, farlo regolare da un concessionario Yamaha.

HWAM1031

### **AVVERTENZA**

**Un gioco del pedale freno errato indica una condizione pericolosa nell'impianto dei freni. Non utilizzare il motociclo fino a quando l'impianto dei freni non sia stato controllato o riparato da un concessionario Yamaha.**

## Interruttori luci stop

HAUM3541

### Per modelli con ABS

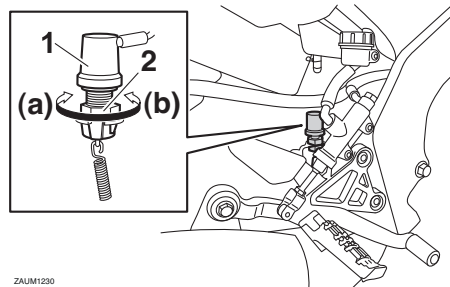

ZAUM1230

1. Interruttore luce stop posteriore
2. Dado di regolazione luce stop posteriore

La luce stop, che viene attivata dal pedale freno e dalla leva freno, dovrebbe accendersi non appena la frenata si verifica. Se necessario, regolare l'interruttore luce stop posteriore come segue, ma l'interruttore luce stop anteriore deve essere regolato da un concessionario Yamaha.

Girare il dado di regolazione luce stop posteriore tenendo bloccato in posizione l'interruttore luce stop posteriore. Per anticipare l'accensione della luce stop, girare il dado di regolazione in direzione (a). Per ritardare l'accensione della luce stop, girare il dado di regolazione in direzione (b).

### Per modelli senza ABS

La luce stop, che viene attivata dal pedale freno e dalla leva freno, dovrebbe accendersi non appena la frenata si verifica. Se necessario, fare controllare gli interruttori luce stop da un concessionario Yamaha.



## Controllo delle pastiglie del freno anteriore e posteriore

HAU22393

Si deve verificare l'usura delle pastiglie del freno anteriore e posteriore agli intervalli specificati nella tabella della manutenzione periodica e lubrificazione.

### Pastiglie del freno anteriore

HAU22421

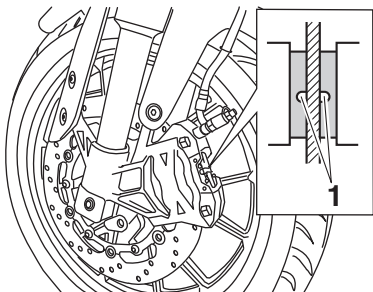

1. Scanalatura indicatore d'usura

Ciascuna pastiglia del freno anteriore è provvista di una scanalatura di indicazione usura, che consente di verificare l'usura della pastiglia senza dover disassemblare il freno. Per controllare l'usura della pastiglia, controllare la scanalatura di indicazione usura. Se una pastiglia si è usurata al punto che la scanalatura di indicazione usura è quasi scomparsa, fare sostituire in gruppo le pastiglie dei freni da un concessionario Yamaha.

### Pastiglie freno posteriore

HAU22501

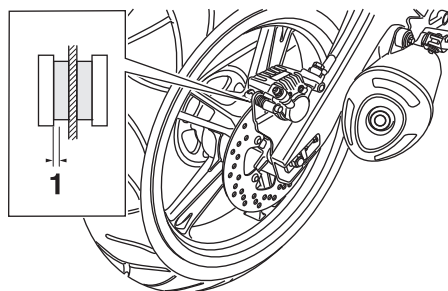

1. Spessore rivestimento pastiglia freno

Verificare che ciascuna pastiglia freno posteriore non sia danneggiata e misurare lo spessore rivestimento pastiglia freno. Se una pastiglia freno è danneggiata, o se lo spessore rivestimento pastiglia freno è inferiore a 1.5 mm (0.06 in), fare sostituire in gruppo le pastiglie freni da un concessionario Yamaha.

# Manutenzione e regolazioni periodiche

HAU40262

## Controllo del livello liquido freni

Prima di utilizzare il mezzo, controllare che il liquido dei freni sia al di sopra del riferimento livello min. Prima di controllare il livello del liquido dei freni, assicurarsi che la parte superiore del serbatoio sia in posizione orizzontale. Rabboccare il liquido dei freni, se necessario.

### Freno anteriore

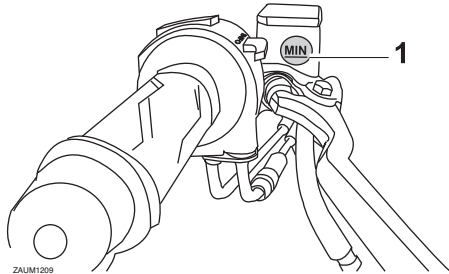

1. Riferimento di livello min.

### Freno posteriore

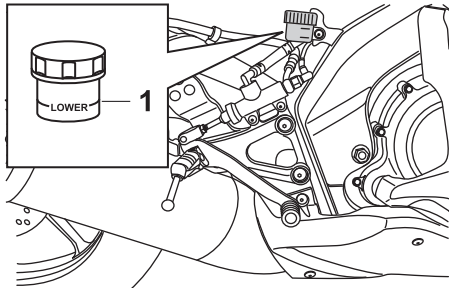

1. Riferimento di livello min.

**Liquido freni prescritto secondo specifica:  
DOT 4**

HWA16011

## **AVVERTENZA**

**Una manutenzione scorretta può causare la riduzione della capacità di frenata. Rispettare le seguenti precauzioni:**

- Un livello insufficiente del liquido freni potrebbe provocare l'ingresso di aria nel circuito freni, causando una diminuzione delle prestazioni di frenata.
- Pulire il tappo di riempimento prima di rimuoverlo. Utilizzare solo liquido dei freni DOT 4 proveniente da un contenitore sigillato.
- Utilizzare solo il liquido freni prescritto secondo specifica; altrimenti le guarnizioni in gomma potrebbero deteriorarsi, causando perdite.
- Rabboccare con lo stesso tipo di liquido freni. L'aggiunta di un liquido dei freni diverso da DOT 4 può causare una reazione chimica nociva.
- Evitare infiltrazioni d'acqua o di polvere nel serbatoio liquido freni durante il rifornimento. L'acqua causa una notevole riduzione del punto di ebollizione del liquido e può provocare il "vapor lock", e lo sporco può intasare le valvole dell'unità idraulica ABS.

HCA17641

## **ATTENZIONE**

**Il liquido freni può danneggiare le superfici verniciate o le parti in plastica. Pulire sempre immediatamente l'eventuale liquido versato.**

Poiché le pastiglie freni si consumano, è normale che il livello liquido freni diminuisca gradualmente. Se il livello del liquido freni è basso è possibile che le pastiglie dei freni siano usurate e/o che vi sia una perdita nel circuito freni; pertanto, assicurarsi di controllare il livello d'usura delle pastiglie dei freni e la presenza di perdite nel circuito freni. Se il livello del liquido freni cala improvvisamente, fare controllare il mezzo da un concessionario Yamaha prima di continuare a utilizzarlo.

HAU22733

## Sostituzione del liquido freni

Fare cambiare il liquido freni da un concessionario Yamaha agli intervalli specificati nella tabella della manutenzione periodica e lubrificazione. Inoltre fare sostituire i paraolio delle pompe freni e delle pinze, come pure i tubi freni agli intervalli elencati qui di seguito, oppure se presentano danneggiamenti o perdite.

- Paraolio: Sostituire ogni due anni.
- Tubi freni: Sostituire ogni quattro anni.

HAU22762

## Tensione della catena

Controllare e regolare sempre, se occorre, la tensione della catena prima di utilizzare il mezzo.

HAUM3551

### Per controllare la tensione della catena

1. Posizionare il motociclo sul cavalletto laterale.

### NOTA

Quando si effettua il controllo e la regolazione della tensione della catena, non ci deve essere alcun peso sul motociclo.

2. Mettere la trasmissione in posizione di folle.
3. Misurare la regolazione della tensione della catena in corrispondenza della freccia di riferimento sul forcellone come illustrato in figura.

### Tensione della catena:

35.0–45.0 mm (1.38–1.77 in)

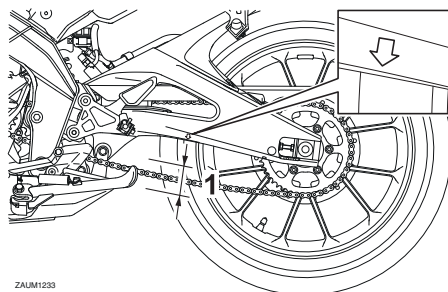

ZAUM1233

1. Tensione della catena di trasmissione

4. Se la tensione della catena non è corretta, regolarla come segue.

HAU34318

### Per regolare la tensione della catena

Rivolgersi a un concessionario Yamaha prima di regolare la tensione della catena.

1. Allentare il dado perno ruota e il controdado su ciascun lato del forcellone.

# Manutenzione e regolazioni periodiche

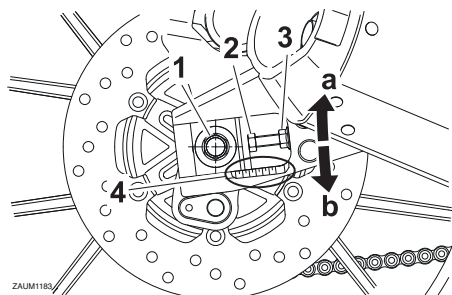

1. Dado perno ruota  
2. Bullone di regolazione tensione della catena  
3. Controdado  
4. Riferimenti di allineamento

2. Per tendere la catena di trasmissione, girare il bullone di regolazione tensione della catena su ciascun lato del forcellone in direzione (a). Per allentare la catena di trasmissione, girare il bullone di regolazione su ciascun lato del forcellone in direzione (b), e poi spingere la ruota posteriore in avanti.

**ATTENZIONE:** Una tensione errata della catena di trasmissione sovraccarica il motore, così come altre parti vitali del motociclo e può provocare lo slittamento o la rottura della catena. Per impedire che ciò avvenga, mantenere la tensione della catena di trasmissione entro i limiti specificati. [HCA10572]

## NOTA

Utilizzando i riferimenti d'allineamento su ciascun lato del forcellone, accertarsi che entrambi i tendicatena siano nella stessa posizione per un allineamento corretto della ruota.

3. Stringere il dado perno ruota, poi i controdadi alle relative coppie di serraggio secondo specifica.

### Coppie di serraggio:

Dado perno ruota:

85 Nm (8.5 m·kgf, 61 ft·lbf)

Controdado:

16 Nm (1.6 m·kgf, 12 ft·lbf)

4. Verificare che i tendicatena siano nella stessa posizione, la tensione della catena sia regolata correttamente, e che la catena di trasmissione si muova in modo uniforme.

HAU23026

## Pulizia e lubrificazione della catena di trasmissione

Si deve pulire e lubrificare la catena di trasmissione agli intervalli specificati nella tabella della manutenzione periodica e lubrificazione, altrimenti si usura rapidamente, specialmente se si percorrono zone molto umide o polverose. Eseguire la manutenzione della catena di trasmissione come segue.

HCA10584

### ATTENZIONE

Si deve lubrificare la catena di trasmissione dopo il lavaggio del motociclo, l'utilizzo dello stesso sotto la pioggia o in zone umide.

1. Pulire la catena di trasmissione con kerosene ed una spazzola soffice.  
**ATTENZIONE:** Per prevenire il danneggiamento degli O-ring, non pulire la catena di trasmissione con macchine di lavaggio a getti di vapore o di acqua ad alta pressione, o con solventi non appropriati. [HCA11122]

2. Asciugare la catena di trasmissione con un panno.
3. Lubrificare a fondo la catena di trasmissione con un lubrificante specifico per catene a O-ring.  
**ATTENZIONE:** Non usare olio motore o qualsiasi altro lubrificante per la catena di trasmissione, in quanto potrebbero contenere sostanze che danneggiano gli O-ring. [HCA11112]

HAU23098

## Controllo e lubrificazione dei cavi

Prima di utilizzare il mezzo, controllare sempre il funzionamento di tutti i cavi di comando e le condizioni dei cavi, e lubrificare le estremità cavi, se necessario. Se un cavo è danneggiato o non si muove agevolmente, farlo controllare o sostituire da un concessionario Yamaha. **AVVERTENZA!** Eventuali danni al corpo esterno dei cavi possono comportare l'arrugginimento dei cavi all'interno e interferire sul movimento dei cavi stessi. Se i cavi sono danneggiati, sostituirli al più presto possibile per prevenire condizioni di mancata sicurezza. [HWA10712]

### Lubrificante consigliato:

lubrificante per cavi Yamaha o altro lubrificante per cavi idoneo

# Manutenzione e regolazioni periodiche

## Controllo e lubrificazione della manopola e del cavo acceleratore

HAU23115

Prima di ogni utilizzo, controllare sempre il funzionamento della manopola acceleratore. Inoltre, si deve fare lubrificare il cavo da un concessionario Yamaha agli intervalli specificati nella tabella di manutenzione periodica.

Il cavo acceleratore è equipaggiato con una copertura in gomma. Accertarsi che la copertura sia installata correttamente. Anche se installata correttamente, la copertura non protegge completamente il cavo dall'eventuale penetrazione di acqua. Pertanto, prestare attenzione a non versare acqua direttamente sulla copertura o sul cavo quando si lava il veicolo. Se il cavo o la copertura si sporcano, pulirli con un panno umido.

## Controllo e lubrificazione delle leve freno e frizione

HAU23144

Prima di utilizzare il mezzo, controllare sempre il funzionamento delle leve freno e frizione e lubrificare, se necessario, i perni di guida delle leve.

### Leva freno

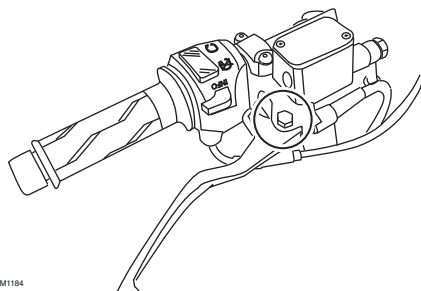

ZAUM1184

### Leva frizione

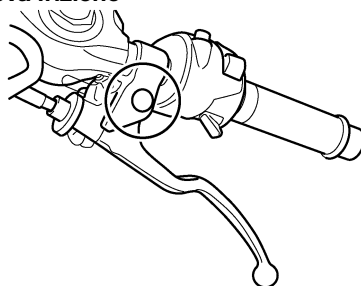

### Lubrificanti consigliati:

Leva freno:

Grasso al silicone

Leva frizione:

Grasso a base di sapone di litio

# Manutenzione e regolazioni periodiche

## Controllo e lubrificazione del pedale freno

HAU23185

Prima di utilizzare il mezzo, controllare sempre il funzionamento del pedale freno e lubrificare, se necessario, il perno di guida del pedale.

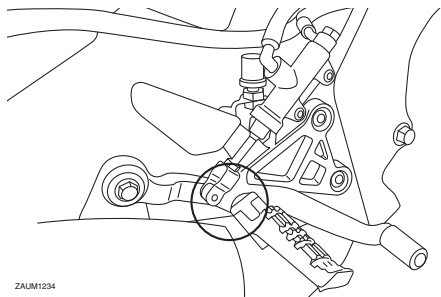

ZAUM1234

**Lubrificante consigliato:**  
Grasso a base di sapone di litio

## Controllo e lubrificazione del cavalletto laterale

HAU23203

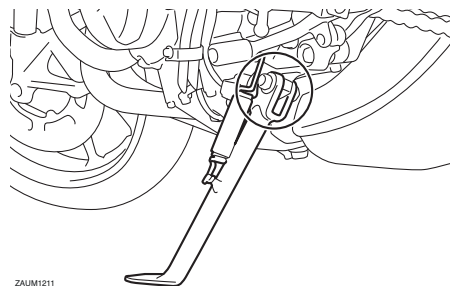

ZAUM1211

Prima di utilizzare il mezzo, controllare sempre il funzionamento del cavalletto laterale, e lubrificare, se necessario, il perno di guida del cavalletto laterale e le superfici di contatto metallo/metallo.

HWA10732

### **AVVERTENZA**

**Se il cavalletto laterale non si alza e non si abbassa agevolmente, farlo controllare o riparare da un concessionario Yamaha. Altrimenti il cavalletto laterale potrebbe toccare il terreno e distrarre il pilota, con conseguente eventuale perdita del controllo del mezzo.**

**Lubrificante consigliato:**  
Grasso a base di sapone di litio

# Manutenzione e regolazioni periodiche

## Lubrificazione dei perni del forcellone

HAUM1653

Si devono fare lubrificare i perni di guida del forcellone da un concessionario Yamaha agli intervalli specificati nella tabella di manutenzione e lubrificazione periodica.

### Lubrificante consigliato:

Grasso a base di sapone di litio

## Controllo della forcella

HAU23273

Si devono controllare le condizioni ed il funzionamento della forcella come segue agli intervalli specificati nella tabella della manutenzione periodica e lubrificazione.

### Per controllare le condizioni

Controllare che i tubi di forza non presentino graffi, danneggiamenti o eccessive perdite di olio.

### Per controllare il funzionamento

1. Posizionare il veicolo su una superficie piana e mantenerlo dritto.  
**AVVERTENZA! Per evitare infortuni, supportare fermamente il veicolo in modo che non ci sia pericolo che si ribalti.** [HWA10752]
2. Azionando il freno anteriore, premere con forza il manubrio diverse volte verso il basso per verificare se la forcella si comprime e si estende regolarmente.

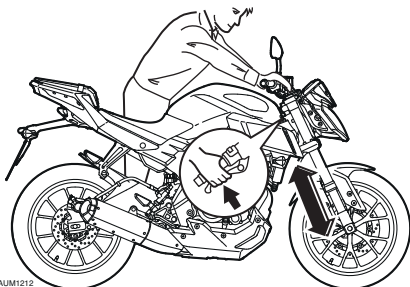

HCA10591

## ATTENZIONE

**Se la forcella è danneggiata o non funziona agevolmente, farla controllare o riparare da un concessionario Yamaha.**



## Controllo dello sterzo

Se usurati o allentati, i cuscinetti dello sterzo possono essere fonte di pericoli. Pertanto si deve controllare il funzionamento dello sterzo come segue agli intervalli specificati nella tabella della manutenzione periodica e lubrificazione.

1. Sollevare da terra la ruota anteriore. (Vedere pagina 6-38.) **AVVERTENZA!** Per evitare infortuni, supportare fermamente il veicolo in modo che non ci sia pericolo che si ribalti.

[HWA10752]

2. Tenere le estremità inferiori degli steli forcella e cercare di muoverli in avanti e all'indietro. Se si sente del gioco, fare controllare o riparare lo sterzo da un concessionario Yamaha.

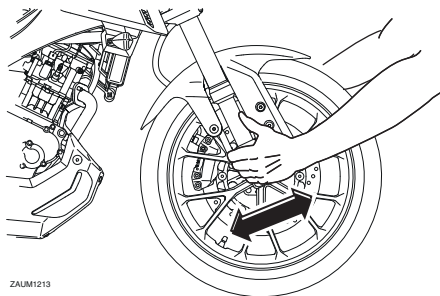

ZALM1213

## Controllo dei cuscinetti ruote

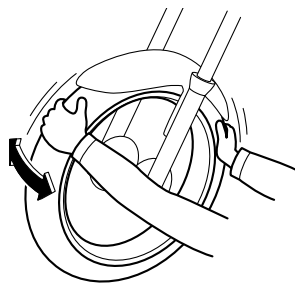

Si devono controllare i cuscinetti ruota anteriore e posteriore agli intervalli specificati nella tabella della manutenzione periodica e lubrificazione. Se c'è del gioco nel mozzo ruota, o se la ruota non gira agevolmente, fare controllare i cuscinetti ruote da un concessionario Yamaha.

# Manutenzione e regolazioni periodiche

## Batteria

HAU23315

In caso di manutenzione inadeguata, la batteria si corrode e si scarica rapidamente. Il livello dell'elettrolito, i collegamenti dei cavi batteria ed il percorso del tubo sfiato vanno controllati sempre prima di utilizzare il mezzo e agli intervalli specificati nella tabella della manutenzione periodica e lubrificazione.

HWA10771

### **AVVERTENZA**

- Il liquido della batteria è velenoso e pericoloso, in quanto contiene acido solforico che provoca ustioni gravi. Evitare qualsiasi contatto con la pelle, gli occhi o gli abiti e proteggere sempre gli occhi quando si lavora vicino alle batterie. In caso di contatto, eseguire i seguenti provvedimenti di PRONTO SOCCORSO.
  - **CONTATTO ESTERNO:** Sciacquare con molta acqua.
  - **CONTATTO INTERNO:** Bere grandi quantità di acqua o latte e chiamare immediatamente un medico.
  - **OCCHI:** Sciacquare con acqua per 15 minuti e ricorrere immediatamente ad un medico.
- Le batterie producono gas idrogeno esplosivo. Pertanto tenere le scintille, le fiamme, le sigarette ecc. lontane dalla batteria e provvedere ad una ventilazione adeguata quando si carica la batteria in ambienti chiusi.
- Stare attenti a non versare il liquido della batteria sulla catena di trasmissione, in quanto può indebolirla, ridurne la durata e provocare eventuali incidenti.
- **TENERE QUESTA E TUTTE LE BATTERIE FUORI DALLA PORTATA DEI BAMBINI.**

## Per controllare il livello dell'elettrolito

1. Posizionare il veicolo su una superficie piana e mantenerlo dritto.

### NOTA

Accertarsi che il veicolo sia dritto durante il controllo del livello dell'elettrolito.

2. Controllare il livello dell'elettrolito nella batteria.

### NOTA

L'elettrolito deve trovarsi tra i riferimenti livello min. e max.

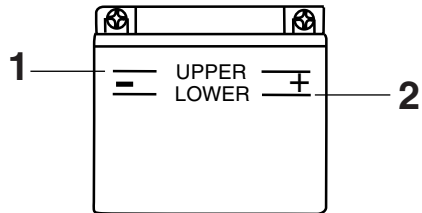

ZALM0106

1. Riferimento livello max.
2. Riferimento di livello min.
3. Se il livello dell'elettrolito è all'altezza o al di sotto del riferimento livello min., aggiungere acqua distillata per portarlo all'altezza del riferimento livello max. **ATTENZIONE: Usare soltanto acqua distillata, in quanto l'acqua del rubinetto contiene minerali che sono dannosi per la batteria.** [HCA10612]
4. Controllare e, se necessario, stringere i collegamenti dei cavi batteria e modificare il percorso del tubo sfiato.

## Rimessaggio della batteria

1. Se non si intende utilizzare il motociclo per oltre un mese, togliere la batteria dal mezzo, caricarla completamente e poi riporla in un ambiente fresco e asciutto. **ATTENZIONE: Quando si toglie la**

**batteria, accertarsi che la chiave sia girata su "OFF", poi scollegare il cavo negativo prima di scollegare il cavo positivo.** [HCA16303]

2. Se la batteria resta inutilizzata per più di due mesi, controllare la densità relativa dell'elettrolito almeno una volta al mese e caricare completamente la batteria in caso di necessità.
3. Caricare completamente la batteria prima dell'installazione.  
**ATTENZIONE: Quando si installa la batteria, accertarsi che la chiave sia girata su "OFF", poi collegare il cavo positivo prima di collegare il cavo negativo.** [HCA16841]
4. Dopo l'installazione, verificare che i cavi batteria siano collegati correttamente ai terminali batteria e che il tubo sfiato sia posato correttamente, sia in buone condizioni e non sia otturato.  
**ATTENZIONE: Se il tubetto di sfiato è posizionato in modo da esporre il telaio al liquido o al gas espulso dalla batteria, il telaio potrebbe soffrire danneggiamenti strutturali e esterni.** [HCA10602]

## Sostituzione dei fusibili

Le scatole fusibili, che contengono i fusibili dei vari circuiti, si trovano sotto la sella pilota. (Vedere pagina 3-19.)

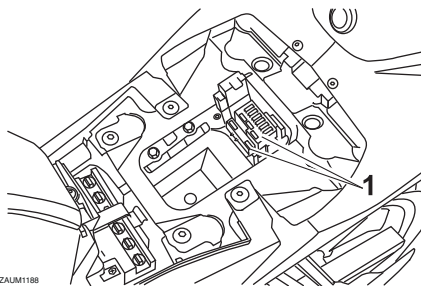

1. Scatola fusibili

Se un fusibile dei circuiti individuali si brucia, sostituirlo come segue.

1. Girare la chiave su "OFF" e spegnere il circuito elettrico in questione.
2. Togliere il fusibile bruciato ed installare un fusibile nuovo dell'ampereaggio secondo specifica. **AVVERTENZA! Non utilizzare un fusibile di amperaggio superiore a quello consigliato per evitare di provocare danni estesi all'impianto elettrico ed eventualmente un incendio.** [HWA15132]

## NOTA

Le pinze per fusibili sono incluse nel kit attrezzi. Servirsi delle pinze per rimuovere e installare i fusibili.

# Manutenzione e regolazioni periodiche

## MT125

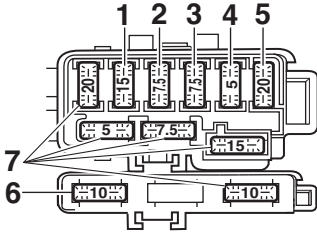

ZAUM1189

1. Fusibile faro
2. Fusibile sistema di segnalazione
3. Fusibile accensione
4. Fusibile motorino ventola radiatore
5. Fusibile principale
6. Fusibile di backup
7. Fusibile di riserva

## MT125A

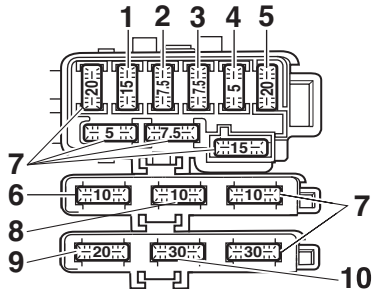

ZAUM1231

1. Fusibile faro
2. Fusibile sistema di segnalazione
3. Fusibile accensione
4. Fusibile motorino ventola radiatore
5. Fusibile principale
6. Fusibile centralina ABS
7. Fusibile di riserva
8. Fusibile di backup
9. Fusibile del solenoide ABS
10. Fusibile motorino ABS

### Fusibili secondo specifica:

Fusibile principale:

20.0 A

Fusibile dell'accensione:

7.5 A

Fusibile dell'impianto di segnalazione:

7.5 A

Fusibile del faro:

15.0 A

Fusibile motorino ventola radiatore:

5.0 A

Fusibile della centralina dell'ABS:

10.0 A (MT125-A)

Fusibile del motorino dell'ABS:

30.0 A (MT125-A)

Fusibile del solenoide ABS:

20.0 A (MT125-A)

Fusibile di backup:

10.0 A

3. Girare la chiave su "ON" ed accendere il circuito elettrico in questione per controllare se l'apparecchiatura funziona.
4. Se nuovamente il fusibile brucia subito, fare controllare l'impianto elettrico da un concessionario Yamaha.

# Manutenzione e regolazioni periodiche

## Sostituzione della lampada faro

HAUM3501

Questo modello è equipaggiato con una lampada faro alogena. Se la lampada faro brucia, sostituirla come segue.

HCA10651

### ATTENZIONE

Stare attenti a non danneggiare le seguenti parti:

- **Lampadina del faro**

Non toccare la parte di vetro della lampadina del faro, per mantenerla priva di olio, altrimenti si influirebbe negativamente sulla trasparenza del vetro, sulla luminosità e sulla durata della lampadina. Eliminare completamente ogni traccia di sporco e le impronte delle dita sulla lampadina utilizzando un panno inumidito con alcool o diluente.

- **Lente del faro**

Non attaccare nessun tipo di pellicola colorata o di adesivo sul trasparente del faro.

Non utilizzare lampadine del faro di potenza superiore a quella specificata.

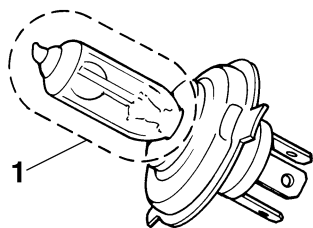

1. Non toccare la parte di vetro della lampadina.

1. Togliere il gruppo ottico anteriore togliendo i bulloni su ciascun lato.

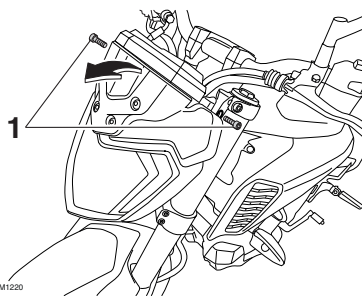

ZAUJ1220

1. Bullone

2. Scollegare il connettore faro e poi togliere il cappuccio coprilampada.

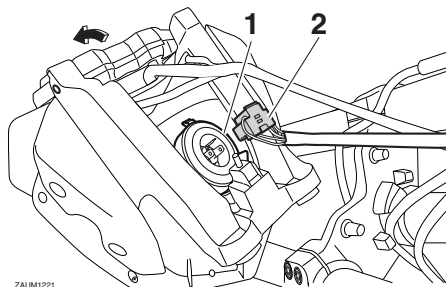

ZAUJ1221

1. Coprilampada del faro

2. Accoppiatore del faro

3. Togliere il portalampeada faro girandolo in senso antiorario e poi togliere la lampada bruciata.

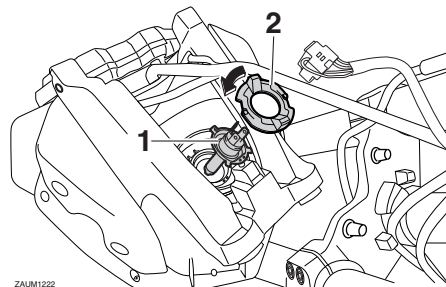

ZAUJ1222

1. Lampadina del faro

2. Portalampeada del faro

4. Posizionare una lampada faro nuova e poi fissarla con il portalampeada.

5. Installare il cappuccio coprilampada e poi collegare il connettore.

# Manutenzione e regolazioni periodiche

6. Installare il gruppo ottico anteriore come illustrato, quindi installare il bullo-  
lone su ciascun lato.

## NOTA

Quando si installa il gruppo ottico anteriore verificare la disposizione dei collegamenti per evitare lo schiacciamento dei fili e la disconnessione del connettore.

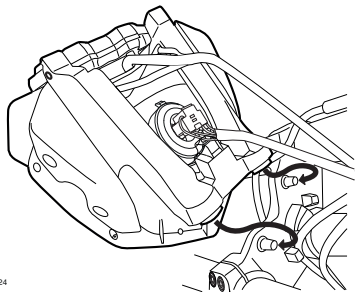

ZAJM1224

7. Se necessario, fare regolare il fascio luce da un concessionario Yamaha.

## Luci di posizione anteriori

HAU54502

Questo modello è equipaggiato con luci di posizione anteriori a LED.

Se una luce di posizione anteriore non si accende, farla controllare da un concessionario Yamaha.

## Lampada biluce fanalino/stop

HAU24182

Questo modello è equipaggiato con una lampada biluce fanalino/stop a LED.

Se la lampada biluce fanalino/stop non si accende, farla controllare da un concessionario Yamaha.

## Sostituzione della lampada indicatore di direzione

HAU24205

1. Togliere la lente indicatore di direzione togliendo la vite.

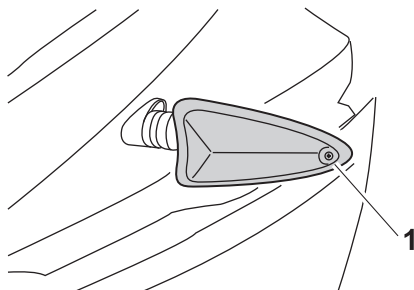

1. Vite

2. Togliere la lampada bruciata premendola e girandola in senso antiorario.

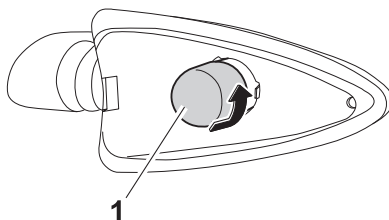

ZAU11223

1. Lampadina indicatore di direzione

3. Inserire una lampada nuova nel portalam-pada con cavetto, premerla e poi girarla in senso orario fino a quando si blocca.
4. Installare la coppetta installando la vite. **ATTENZIONE: Non stringere eccessivamente la vite, altrimenti la lente potrebbe rompersi.** [HCA11192]

## Sostituzione della lampada luce targa

HAUM3510

HAU24351

1. Togliere il gruppo luce targa togliendo la vite.

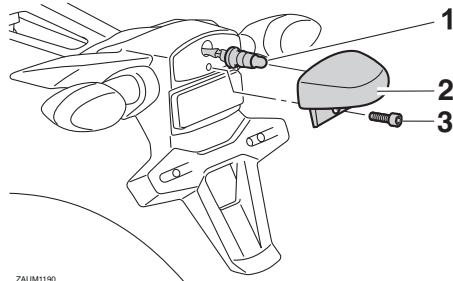

ZAUM1190

1. Connessione portalampada luce targa
  2. Gruppo luce targa
  3. Vite
- 
2. Togliere il cavetto portalampada luce targa (insieme alla lampada) estraendolo.
  3. Togliere la lampada bruciata estraendola.
  4. Inserire una lampada nuova nel portalampada con cavetto.
  5. Installare il portalampada con cavetto (insieme alla lampada) premendolo.
  6. Installare il gruppo luce targa installando la vite.

## Come supportare il motociclo

Poiché questo modello non dispone di un cavalletto centrale, osservare le seguenti precauzioni quando si rimuovono la ruota anteriore e posteriore o si eseguono altri lavori di manutenzione che richiedono che il motociclo stia diritto. Prima di iniziare qualsiasi lavoro di manutenzione, controllare che il motociclo sia in una posizione stabile ed in piano. Per una maggiore stabilità, si può mettere una cassa di legno robusta sotto il motore.

### Per la manutenzione della ruota anteriore

1. Stabilizzare la parte posteriore del motociclo con un cavalletto per motociclo o, se questo non fosse disponibile, mettendo un cric sotto il telaio davanti alla ruota posteriore.
2. Sollevare la ruota anteriore da terra utilizzando un cavalletto per motocicli.

### Per la manutenzione della ruota posteriore

Sollevare la ruota posteriore da terra con un cavalletto per motociclo o, se questo non fosse disponibile, mettendo un cric sotto ciascun lato del telaio davanti alla ruota posteriore, oppure sotto ciascun lato del forcellone.



# Manutenzione e regolazioni periodiche

## Ruota anteriore (per modelli senza ABS)

HAU44792

### **AVVERTENZA**

HWA14841

Per il modello con ABS, far rimuovere ed installare la ruota da un concessionario Yamaha.

HAU56531

## Per togliere la ruota anteriore

HWA10822

### **AVVERTENZA**

Per evitare infortuni, supportare fermamente il veicolo in modo che non ci sia pericolo che si ribalti.

1. Allentare i bulloni di fermo perno ruota anteriore, poi il perno ruota ed i bulloni pinze freno.

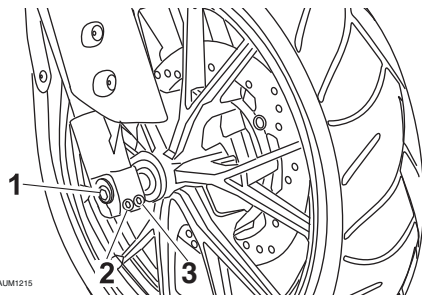

ZALUM1215

1. Bullone perno ruota
2. Bullone fermo perno ruota anteriore A
3. Bullone fermo perno ruota anteriore B

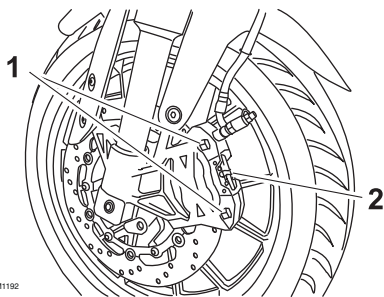

ZALUM192

1. Bullone pinza freno
  2. Pinza freno
  2. Alzare la ruota anteriore da terra seguendo la procedura descritta nella sezione precedente “Come supportare il motociclo”.
  3. Togliere la pinza freno togliendo i bulloni. **ATTENZIONE: Non frenare dopo aver tolto la ruota e il disco freno, altrimenti le pastiglie freno si chiuderebbero completamente.**
- [HCA11073]
4. Estrarre il perno ruota e poi togliere la ruota.

6

## Per installare la ruota anteriore

1. Alzare la ruota tra gli steli forcella.
2. Inserire il perno ruota.
3. Abbassare la ruota anteriore in modo che tocchi il terreno.
4. Installare la pinza freno installando i bulloni.

## NOTA

Verificare che ci sia spazio sufficiente tra le pastiglie freni prima di installare la pinza sul disco freno.

5. Serrare il perno ruota alla coppia secondo specifica.
6. Stringere il bullone di fermo perno ruota A ed il bullone di fermo B alle coppie di serraggio secondo specifica.
7. Stringere nuovamente il bullone di fermo perno ruota A alla coppia di serraggio secondo specifica.

# Manutenzione e regolazioni periodiche

- Stringere i bulloni pinze freno alle coppie di serraggio secondo specifica.

## Coppie di serraggio:

- Perno ruota:  
59 Nm (5.9 m·kgf, 43 ft·lbf)
- Bullone di fermo perno ruota anteriore:  
23 Nm (2.3 m·kgf, 17 ft·lbf)
- Bullone pinza freno:  
38 Nm (3.8 m·kgf, 27 ft·lbf)

- Premere con forza il manubrio diverse volte verso il basso per verificare il corretto funzionamento della forcella.

## Ruota posteriore (per modelli senza ABS)

HAU44802

HWA14841

### **AVVERTENZA**

Per il modello con ABS, far rimuovere ed installare la ruota da un concessionario Yamaha.

HAU56701

## Per togliere la ruota posteriore

HWA10822

### **AVVERTENZA**

Per evitare infortuni, supportare fermamente il veicolo in modo che non ci sia pericolo che si ribalti.

- Allentare il dado perno ruota.

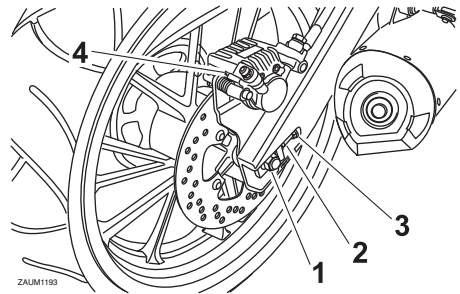

- Dado perno ruota
- Bullone di regolazione tensione della catena
- Controdado
- Pinza freno

- Alzare la ruota posteriore da terra seguendo la procedura a pagina 6-38.
- Togliere il dado perno ruota.
- Allentare completamente il controdado su ciascun lato del forcellone.
- Girare completamente i bulloni di regolazione tensione della catena in direzione (a) e spingere la ruota in avanti.

# Manutenzione e regolazioni periodiche

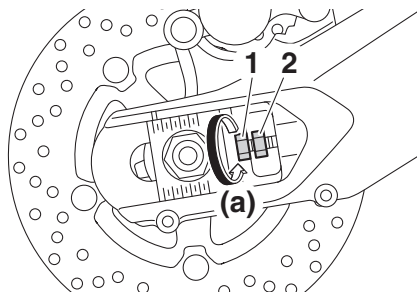

1. Bullone di regolazione tensione della catena
2. Controdado

6. Togliere la catena di trasmissione dalla corona.

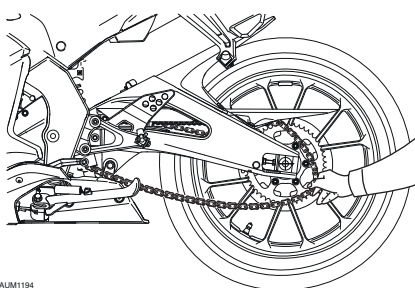

ZALUM1194

## NOTA

- Se la catena di trasmissione è difficile da togliere, togliere prima il perno ruota, e poi sollevare la ruota verso l'alto quanto basta per togliere la catena di trasmissione dalla corona.
- La catena di trasmissione non si può disassemblare.

7. Supportando il supporto pinza freno, estrarre il perno ruota e poi togliere la ruota. **ATTENZIONE: Non frenare dopo aver tolto la ruota e il disco freno, altrimenti le pastiglie freno si chiudrebbero completamente.**

[HCA11073]

## Per installare la ruota posteriore

1. Installare la ruota ed il supporto pinza freno inserendo il perno ruota dal lato sinistro.

## NOTA

- Verificare che la tacca nel supporto pinza freno combaci con il fermo sul forcellone.
- Verificare che ci sia spazio sufficiente tra le pastiglie freni prima di installare la ruota.

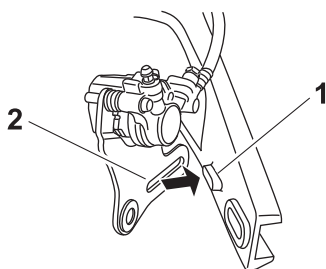

1. Fermo
2. Tacca

2. Installare la catena di trasmissione sulla corona.
3. Inserire il dado perno ruota.
4. Abbassare la ruota posteriore in modo che sia sul terreno, e poi abbassare il cavalletto laterale.
5. Regolare la tensione della catena. (Vedere pagina 6-25.)
6. Stringere il dado perno ruota, e poi stringere i controdadi alle coppie di serraggio secondo specifica.

### Coppie di serraggio:

Dado perno ruota:

85 Nm (8.5 m·kgf, 61 ft·lbf)

Controdado:

16 Nm (1.6 m·kgf, 12 ft·lbf)

# Manutenzione e regolazioni periodiche

---

HAU25872

## Ricerca ed eliminazione guasti

Sebbene i motocicli Yamaha subiscano un rigoroso controllo prima della spedizione dalla fabbrica, si possono verificare dei guasti durante il funzionamento. Eventuali problemi nei sistemi di alimentazione del carburante, di compressione o di accensione, per esempio, possono provocare difficoltà all'avviamento o perdite di potenza.

Le tabelle di ricerca ed eliminazione guasti che seguono rappresentano una guida rapida e facile per controllare questi impianti vitali. Tuttavia, se il motociclo dovesse richiedere riparazioni, consigliamo di portarlo da un concessionario Yamaha, i cui tecnici esperti sono in possesso degli attrezzi, dell'esperienza e delle nozioni necessari per l'esecuzione di una corretta manutenzione del motociclo.

Usare soltanto ricambi originali Yamaha. Le imitazioni possono essere simili ai ricambi originali Yamaha, ma spesso sono di qualità inferiore, hanno durata minore e possono provocare riparazioni costose.

HWA15142



## **AVVERTENZA**

**Quando si controlla l'impianto del carburante, non fumare, ed accertarsi che non ci siano fiamme libere o scintille nelle vicinanze, comprese le fiamme pilota di scaldacqua o fornaci. La benzina o i vapori di benzina possono accendersi o esplodere, provocando gravi infortuni o danni materiali.**

---

# Manutenzione e regolazioni periodiche

HAU68070

## Tablelle di ricerca ed eliminazione guasti

### Problemi all'avviamento o prestazioni scarse del motore

#### 1. Carburante

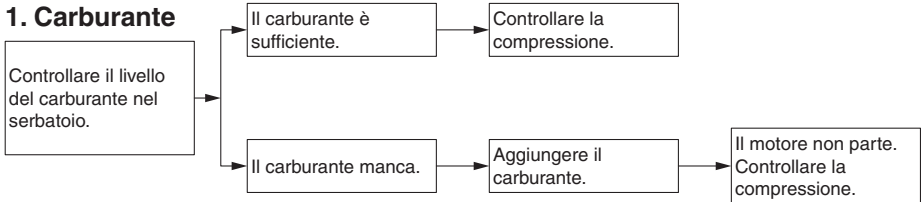

#### 2. Compressione

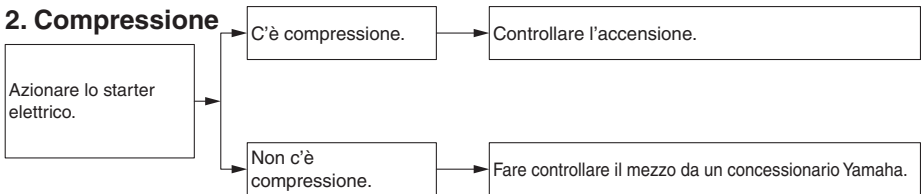

#### 3. Accensione

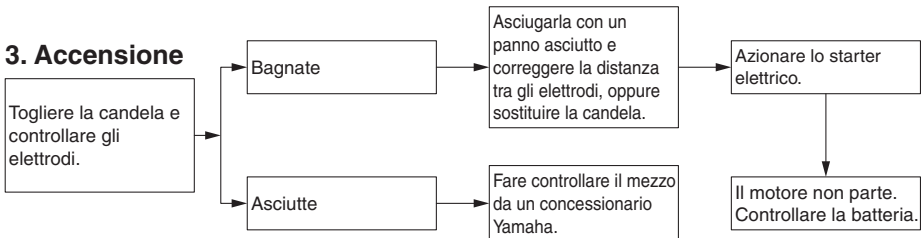

#### 4. Batteria

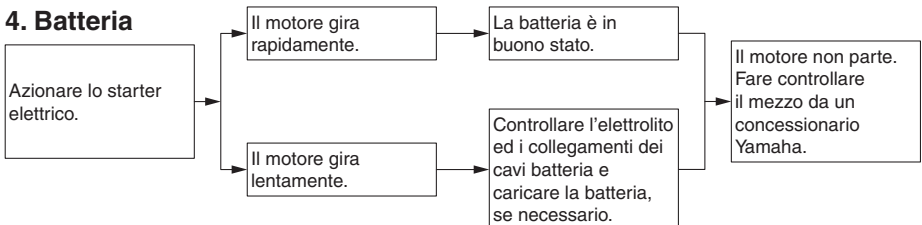

# Manutenzione e regolazioni periodiche

## Surriscaldamento del motore

HWA10401

### **AVVERTENZA**

- **Non togliere il tappo del radiatore quando il motore e il radiatore sono caldi. Liquido bollente e vapore possono fuoriuscire sotto pressione e provocare lesioni gravi. Ricordarsi di aspettare fino a quando il motore si è raffreddato.**
- **Dopo aver tolto il bullone di fermo del tappo del radiatore, mettere un panno spesso, come un asciugamano, sul tappo del radiatore, e poi girarlo lentamente in senso antiorario fino al fermo, per permettere alla pressione residua di fuoriuscire. Quando cessa il sibilo, premere il tappo mentre lo si gira in senso antiorario, e poi toglierlo.**

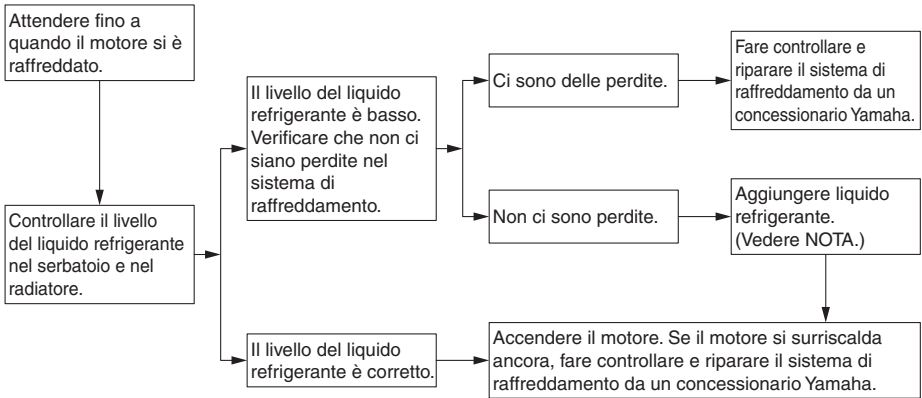

### **NOTA**

Se non si dispone di liquido refrigerante, in sua vece si può usare provvisoriamente dell'acqua del rubinetto, a patto che la si sostituisca al più presto possibile con il liquido refrigerante consigliato.

## Verniciatura opaca, prestare attenzione

HAU37834

HAUM2453

### ATTENZIONE

HCA15193

Alcuni modelli sono equipaggiati con parti a verniciatura opaca. Prima della pulizia del veicolo, si raccomanda di consultare un concessionario Yamaha per consigli sui prodotti da usare. L'utilizzo di spazzole, prodotti chimici forti o detergenti aggressivi per la pulizia di queste parti può graffiare o danneggiare la superficie. Si raccomanda inoltre di non applicare cera su nessuna parte con verniciatura opaca.

## Pulizia

Benché la struttura aperta di un motociclo riveli tutti gli aspetti attraenti della sua tecnologia, essa la rende anche più vulnerabile. Ruggine e corrosione possono svilupparsi malgrado l'impiego di componenti di alta qualità. Un tubo di scarico arrugginito potrebbe non dare nell'occhio su una macchina, ma comprometterebbe irrimediabilmente l'estetica di un motociclo. Una pulizia frequente e appropriata non soddisfa soltanto le condizioni di garanzia, bensì mantiene l'estetica del motociclo, ne allunga la durata e ne ottimizza le prestazioni.

### Prima della pulizia

1. Coprire l'uscita gas di scarico con un sacchetto di plastica dopo che il motore si è raffreddato.
2. Accertarsi che tutti i tappi ed i coperchi, i connettori e gli elementi di connessione elettrici, cappuccio candela compreso, siano ben chiusi.
3. Eliminare lo sporco difficile da trattare, come l'olio bruciato sul carter, con uno sgrassante ed una spazzola, ma non applicare mai questi prodotti sui paraolio, sulle guarnizioni, sui pignoni, sulla catena di trasmissione e sui perni ruote. Sciacquare sempre lo sporco ed il prodotto sgrassante con acqua.

## Pulizia

HCA10773

### ATTENZIONE

- Evitare di usare detergenti per ruote fortemente acidi, specialmente sulle ruote a raggi. Se si utilizzano prodotti del genere sullo sporco particolarmente ostinato, non lasciare il detergente sulla superficie interessata più a lungo di quanto indicato sulle istruzioni per l'uso. Inoltre sciacquare a fondo la super-

# Pulizia e rimessaggio del motociclo

---

ficie con acqua, asciugarla immediatamente e poi applicare uno spray protettivo anticorrosione.

- **Metodi di lavaggio errati possono danneggiare le parti in plastica (quali le carenature, i pannelli, i parabrezza, le lenti faro, le lenti pannello strumenti ecc.) e le marmitte. Per pulire la plastica, usare soltanto un panno o una spugna soffici e puliti. Tuttavia, se non è possibile pulire a fondo le parti in plastica con acqua, è possibile utilizzare un detergente neutro diluito in acqua. Accertarsi di sciacquare con abbondante acqua ogni residuo di detergente poiché è dannoso per le parti in plastica.**
- **Non utilizzare prodotti chimici forti sulle parti in plastica. Accertarsi di non utilizzare panni o spugne che siano stati in contatto con prodotti di pulizia forti o abrasivi, solvente o diluente, carburante (benzina), prodotti per rimuovere o inibire la ruggine, liquido freni, antigelo o elettrolito.**
- **Non utilizzare macchine di lavaggio con getti d'acqua ad alta pressione o di vapore, perché possono provocare infiltrazioni d'acqua e deterioramenti nelle seguenti zone: tenute (dei cuscinetti ruota e del forcellone, forcella e freni), componenti elettrici (connettori, elementi di connessione, strumenti, interruttori e luci), tubi sfiato e ventilazione.**
- **Per i motocicli muniti di parabrezza: Non usare detergenti forti o spugne dure che provocherebbero opacità o graffi. Alcuni prodotti detergenti per la plastica possono lasciare graffi sul parabrezza. Provare il prodotto su una piccola parte nascosta del parabrezza per accertarsi che non lasci segni. Se il parabrezza è**

**graffiato, usare un preparato lucidante di qualità per plastica dopo il lavaggio.**

---

## Dopo l'utilizzo normale

Togliere lo sporco con acqua calda, un detergente neutro ed una spugna soffice e pulita, e poi sciacquare a fondo con acqua pulita. Utilizzare uno spazzolino da denti o uno scovolino per bottiglie per le zone di difficile accesso. Lo sporco difficile da trattare e gli insetti si eliminano più facilmente coprendo la superficie interessata con un panno bagnato qualche minuto prima della pulizia. Utilizzare la spugna speciale, collocata sotto il kit attrezzi, per pulire la marmitta e rimuovere da essa qualsiasi traccia di scolorimento.

## Dopo la guida nella pioggia, vicino al mare e su strade su cui è stato sparso del sale

Poiché il sale marino o quello sparso sulle strade in inverno è estremamente corrosivo in combinazione con l'acqua, ogni volta che si è utilizzato il mezzo nella pioggia, vicino al mare e su strade su cui è stato sparso del sale procedere come segue.

## **NOTA**

---

Il sale sparso sulle strade in inverno può restarvi fino alla primavera.

---

1. Lavare il motociclo con acqua fredda e con un detergente neutro, dopo che il motore si è raffreddato.  
**ATTENZIONE: Non usare acqua calda, in quanto aumenta l'azione corrosiva del sale.** [HCA10792]
2. Dopo aver asciugato il motociclo, per prevenire la corrosione, consigliamo di applicare uno spray protettivo su tutte le superfici metalliche, comprese quelle cromate e nichelate.



## Dopo la pulizia

1. Asciugare il motociclo con una pelle di camoscio o un panno di tessuto assorbitante.
2. Asciugare e lubrificare immediatamente la catena di trasmissione per impedire che arrugginisca.
3. Lucidare con un prodotto specifico le superfici cromate, di alluminio o di acciaio inox, compreso l'impianto di scarico. (Con la lucidatura si possono eliminare persino le scoloriture provocate dal calore sugli impianti di scarico di acciaio inox.)
4. Per prevenire la corrosione, consigliamo di applicare uno spray protettivo su tutte le superfici metalliche, comprese quelle cromate e nichelate.
5. Utilizzare olio spray come detergente universale per eliminare qualsiasi traccia di sporco residuo.
6. Ritoccare i danneggiamenti di lieve entità della vernice provocati dai sassi, ecc.
7. Applicare della cera su tutte le superfici verniciate.
8. Lasciare asciugare completamente il motociclo prima di rimessarlo o di coprirlo.

HWA11132

## AVVERTENZA

**Corpi estranei sui freni o sui pneumatici possono far perdere il controllo.**

- **Accertarsi che non ci sia olio o cera sui freni o sui pneumatici.**
- **Se necessario, pulire i dischi freni e i le guarnizioni dei freni con un detergente per dischi freni o con acetone e lavare i pneumatici con acqua calda ed un detergente neutro. Prima di marciare a velocità elevate, provare la capacità di frenata del motociclo ed il suo comportamento in curva.**

## ATTENZIONE

- **Applicare con parsimonia olio spray e cera e accertarsi di togliere con un panno il prodotto in eccesso.**
- **Non applicare mai olio o cera sulle parti in gomma e in plastica, bensì trattarle con prodotti di pulizia specifici.**
- **Evitare di usare prodotti lucidanti abrasivi, in quanto asportano la vernice.**

## NOTA

- Consultare un concessionario Yamaha per consigli sui prodotti da usare.
- Lavaggio, pioggia o umidità possono causare l'appannamento della lente faro. Accendendo il faro per breve tempo si aiuterà l'eliminazione della condensa dalla lente.

# Pulizia e rimessaggio del motociclo

## Rimessaggio

HAU43204

### A breve termine

Per il rimessaggio del motociclo, usare sempre un locale fresco e asciutto e, se necessario, proteggerlo dalla polvere con una copertura che lasci traspirare l'aria. Accertarsi che il motore e l'impianto di scarico si siano raffreddati prima di coprire il motociclo.

HCA10811

### ATTENZIONE

- **Se si rimessa il motociclo in un ambiente scarsamente ventilato, o lo si copre con una tela cerata quando è ancora bagnato, si permette all'acqua ed all'umidità di penetrare e di provocare la formazione di ruggine.**
- **Per prevenire la corrosione, evitare scantinati umidi, ricoveri d'animali (a causa della presenza d'ammoniaca) e gli ambienti in cui sono immagazzinati prodotti chimici forti.**

### A lungo termine

Prima di rimessare il motociclo per diversi mesi:

1. Seguire tutte le istruzioni nella sezione "Pulizia" del presente capitolo.
2. Riempire il serbatoio carburante ed aggiungere uno stabilizzatore del carburante (se disponibile) per prevenire l'arrugginimento del serbatoio carburante ed il deterioramento del carburante.
3. Eseguire le fasi riportate di seguito per proteggere il cilindro, i segmenti, ecc. dalla corrosione.
  - a. Togliere il cappuccio candela e la candela.
  - b. Versare un cucchiaino da tè di olio motore nel foro della candela.
- c. Installare il cappuccio candela sulla candela e poi mettere la candela sulla testa cilindro in modo che gli elettrodi siano a massa. (Questo limiterà la formazione di scintille durante la prossima fase.)
- d. Mettere in rotazione diverse volte il motore con lo starter. (In questo modo la parete del cilindro si ricoprirà di olio.) **AVVERTENZA! Per prevenire danneggiamenti o infortuni provocati dalle scintille, accertarsi di aver messo a massa gli elettrodi della candela mentre si fa girare il motore.**

[HWA10952]

- e. Togliere il cappuccio candela e poi installare la candela ed il cappuccio candela.

4. Lubrificare tutti i cavi di comando ed i perni di guida di tutte le leve e dei pedali, come pure del cavalletto laterale/cavalletto centrale.
5. Controllare e, se necessario, ripristinare la pressione pneumatici e poi sollevare il motociclo in modo che entrambe le ruote non tocchino terra. In alternativa, far girare le ruote di poco ogni mese in modo da prevenire il danneggiamento locale dei pneumatici.
6. Coprire l'uscita gas di scarico con un sacchetto di plastica per prevenire la penetrazione di umidità.
7. Togliere la batteria e caricarla completamente. Riporla in un locale fresco ed asciutto e caricarla una volta al mese. Non riporre la batteria in un ambiente troppo freddo o caldo [meno di 0 °C (30 °F) oppure più di 30 °C (90 °F)]. Per maggiori informazioni sul rimessaggio della batteria, vedere pagina 6-32.

# Pulizia e rimessaggio del motociclo

## **NOTA**

Eseguire tutte le riparazioni eventualmente necessarie prima di rimessare il motociclo.

# Caratteristiche tecniche

## Dimensioni:

Lunghezza totale:  
1950 mm (76.8 in)

Larghezza totale:  
745 mm (29.3 in)

Altezza totale:  
1025 mm (40.4 in)

Altezza alla sella:  
810 mm (31.9 in)

Passo:  
1350 mm (53.1 in)

Distanza da terra:  
140 mm (5.51 in)

Raggio minimo di sterzata:  
2500 mm (98.4 in)

## Peso:

Peso in ordine di marcia:  
138 kg (304 lb) (MT125)  
140 kg (309 lb) (MT125-A)

## Motore:

Tipo di motore:  
4 tempi, raffreddato a liquido, monoalbero  
a camme in testa SOHC

Disposizione dei cilindri:  
Monocilindro

Cilindrata:  
124 cm<sup>3</sup>

Alesaggio × corsa:  
52.0 × 58.6 mm (2.05 × 2.31 in)

Rapporto di compressione:  
11.2 : 1

Sistema di avviamento:  
Avviamento elettrico

Sistema di lubrificazione:  
A carter umido

## Olio motore:

Marca consigliata:  
YAMALUBE

Tipo:  
SAE 10W-30, 10W-40, 15W-40, 20W-40  
oppure 20W-50

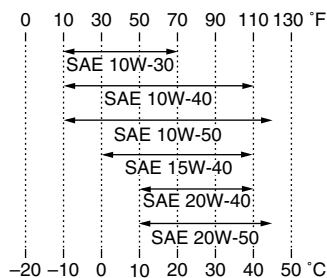

Gradazione dell'olio motore consigliato:

API service tipo SG o superiore/JASO MA

Quantità di olio motore:

Senza sostituzione dell'elemento del filtro  
dell'olio:

0.95 L (1.00 US qt, 0.84 Imp.qt)

Con sostituzione dell'elemento del filtro  
dell'olio:

1.00 L (1.06 US qt, 0.88 Imp.qt)

## Quantità di liquido refrigerante:

Serbatoio liquido refrigerante (fino al livello  
massimo):

0.25 L (0.26 US qt, 0.22 Imp.qt)

Radiatore (tutto il circuito compreso):

1.00 L (1.06 US qt, 0.88 Imp.qt)

## Filtro dell'aria:

Elemento del filtro dell'aria:

Ad elemento secco

## Carburante:

Carburante consigliato:

Benzina super senza piombo (gasohol  
(E10) accettabile)

Capacità del serbatoio carburante:

11.5 L (3.04 US gal, 2.53 Imp.gal)

Quantità di riserva carburante:

3.0 L (0.79 US gal, 0.66 Imp.gal)

## Iniezione carburante:

Corpo farfallato:

Sigla di identificazione:  
5D78 10

## Candela/-e:

Produttore/modello:

NGK/CR9E

Distanza elettrodi:

0.7–0.8 mm (0.028–0.031 in)

## Frizione:

Tipo di frizione:

In bagno d'olio, a dischi multipli

## Trasmissione:

Rapporto di riduzione primaria:  
73/24 (3.042)

Trasmissione finale:  
A catena

Rapporto di riduzione secondaria:  
48/14 (3.429)

Tipo di trasmissione:  
Sempre in presa, a 6 rapporti

Comando:  
Con il piede sinistro

Rapporti di riduzione:

1<sup>a</sup>:  
34/12 (2.833)

2<sup>a</sup>:  
30/16 (1.875)

3<sup>a</sup>:  
30/22 (1.364)

4<sup>a</sup>:  
24/21 (1.143)

5<sup>a</sup>:  
22/23 (0.957)

6<sup>a</sup>:  
21/25 (0.840)

## Parte ciclistica:

Tipo di telaio:  
A semi-doppia culla

Angolo di incidenza:  
25.00 gradi

Avancorsa:  
89 mm (3.5 in)

## Pneumatico anteriore:

Tipo:  
Senza camera d'aria

Misura:  
100/80-17 M/C 52H(PIRELLI)-  
52S(MICHELIN)

Produttore/modello:  
PIRELLI/SPORT DEMON

Produttore/modello:  
MICHELIN/PILOT STREET

## Pneumatico posteriore:

Tipo:  
Senza camera d'aria

Misura:  
130/70-17 M/C 62H(PIRELLI)-  
62S(MICHELIN)

Produttore/modello:  
PIRELLI/SPORT DEMON

Produttore/modello:  
MICHELIN/PILOT STREET

## Carico:

Carico massimo:  
180 kg (397 lb)  
(Peso totale del pilota, del passeggero, del  
carico e degli accessori)

## Pressione pneumatici (misurata a pneumatici freddi):

Condizione di carico:  
0-90 kg (0-198 lb)  
Anteriore:  
180 kPa (1.80 kgf/cm<sup>2</sup>, 26 psi)  
Posteriore:  
200 kPa (2.00 kgf/cm<sup>2</sup>, 29 psi)

Condizione di carico:  
90-180 kg (198-397 lb)  
Anteriore:  
180 kPa (1.80 kgf/cm<sup>2</sup>, 26 psi)  
Posteriore:  
225 kPa (2.25 kgf/cm<sup>2</sup>, 33 psi)

## Ruota anteriore:

Tipo di ruota:  
Ruota in lega  
Dimensioni cerchio:  
17xMT2.75

## Ruota posteriore:

Tipo di ruota:  
Ruota in lega  
Dimensioni cerchio:  
17 x MT3.75

## Freno anteriore:

Tipo:  
A disco singolo  
Comando:  
Con la mano destra  
Liquido consigliato:  
DOT 4

## Freno posteriore:

Tipo:  
A disco singolo  
Comando:  
Con il piede destro  
Liquido consigliato:  
DOT 4

## Sospensione anteriore:

Tipo:  
Forcella telescopica  
Tipo a molla/ammortizzatore:  
Molla a spirale / ammortizzatore idraulico

# Caratteristiche tecniche

---

Escursione ruota:  
130 mm (5.1 in)

## Sospensione posteriore:

Tipo:  
Forcellone oscillante (sospensione articolata)  
Tipo a molla/ammortizzatore:  
Molla a spirale / ammortizzatore idraulico  
Escursione ruota:  
114 mm (4.5 in)

## Impianto elettrico:

Tensione impianto:  
12 V  
Sistema d'accensione:  
TCI  
Sistema di carica:  
Volano magnete in C.A.

## Batteria:

Modello:  
12N5.5-4A / YUASA  
Tensione, capacità:  
12 V, 5.5 Ah

## Faro:

Tipo a lampadina:  
Lampada alogena

## Tensione, potenza lampadina × quantità:

Faro:  
12 V, 55.0 W/60.0 W × 1

Lampada stop/fanalino:  
LED

Indicatore di direzione anteriore:  
12 V, 10.0 W × 2

Indicatore di direzione posteriore:  
12 V, 10.0 W × 2

Luce ausiliaria:  
LED

Luce targa:  
12 V, 5.0 W × 1

Luce pannello strumenti:  
LED

Spia del folle:  
LED

Spia abbagliante:  
LED

Spia degli indicatori di direzione:  
LED

Spia del livello del carburante:  
LED

Spia problemi al motore:  
LED

Spia dell'ABS:  
LED (MT125-A)

## Fusibile:

Fusibile principale:  
20.0 A  
Fusibile del faro:  
15.0 A  
Fusibile dell'impianto di segnalazione:  
7.5 A  
Fusibile dell'accensione:  
7.5 A  
Fusibile motorino ventola radiatore:  
5.0 A  
Fusibile della centralina dell'ABS:  
10.0 A (MT125-A)  
Fusibile del motorino dell'ABS:  
30.0 A (MT125-A)  
Fusibile del solenoide ABS:  
20.0 A (MT125-A)  
Fusibile di backup:  
10.0 A

## Numeri d'identificazione

HAU40793

Riportare il numero identificazione veicolo e le informazioni dell'etichetta modello qui sotto negli appositi spazi per assistenza nell'ordinazione di ricambi dai concessionari Yamaha, o come riferimento in caso di furto del veicolo.

NUMERO IDENTIFICAZIONE VEICOLO:

INFORMAZIONI DELL'ETICHETTA MODELLO:

## Etichetta modello

HAU26471

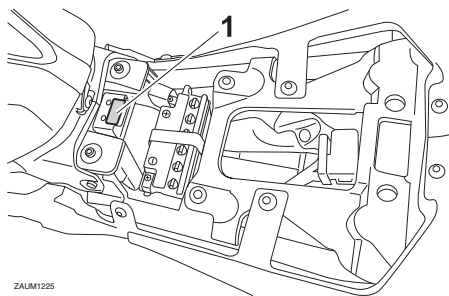

ZALM1225

### 1. Etichetta modello

L'etichetta del modello è applicata al telaio sotto la sella del pilota. (Vedere pagina 3-19.) Registrare le informazioni di questa etichetta nell'apposito spazio. Queste informazioni sono necessarie per ordinare i ricambi presso i concessionari Yamaha.

## Numero identificazione veicolo

HAU26401

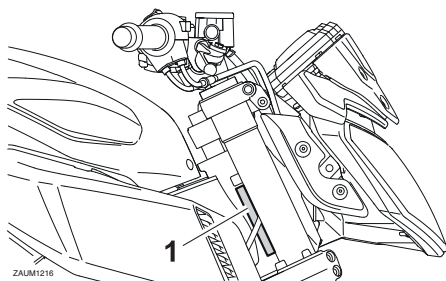

### 1. Numero identificazione veicolo

Il numero di identificazione del veicolo è impresso sul canotto dello sterzo. Riportare questo numero nell'apposito spazio.

## NOTA

Il numero di identificazione del veicolo serve ad identificare il motociclo e può venire utilizzato per registrarlo presso le autorità competenti della zona interessata.

# Indice analitico

<b>A</b>	Interruttori manubrio.....	3-11	
ABS (per i modelli ABS) .....	3-15		
Avviare il motore .....	5-2		
<b>B</b>	<b>K</b>	Kit attrezzi.....	6-2
Batteria .....	6-32		
Bloccchetto accensione/bloccasterzo .....	3-1		
<b>C</b>	<b>L</b>	Lampada biluce fanalino/stop .....	6-37
Cambi di marcia.....	5-3	Lampada faro, sostituzione .....	6-35
Candela, controllo.....	6-9	Lampada indicatore di direzione, sostituzione .....	6-37
Caratteristiche tecniche.....	8-1	Lampada luce targa, sostituzione .....	6-38
Carburante.....	3-17	Leva freno.....	3-14
Carburante, consigli per ridurne il consumo.....	5-3	Leva frizione .....	3-13
Carenature, rimozione e installazione .....	6-8	Leve freno e frizione, controllo e lubrificazione .....	6-28
Catena di trasmissione, pulizia e lubrificazione .....	6-27	Liquido freni, sostituzione .....	6-25
Cavalletto laterale .....	3-20	Liquido refrigerante .....	6-13
Cavalletto laterale, controllo e lubrificazione .....	6-29	Livello liquido freni, controllo.....	6-24
Cavi, controllo e lubrificazione.....	6-27	Luci di posizione anteriori .....	6-36
Come supportare il motociclo .....	6-38	<b>M</b>	
Commutatore luce abbagliante/ anabbagliante.....	3-11	Manopola e cavo acceleratore, controllo e lubrificazione .....	6-28
Convertitore catalitico.....	3-18	Manutenzione e lubrificazione, periodiche .....	6-4
Cuscinetti ruote, controllo .....	6-31	Manutenzione, sistema di controllo emissioni .....	6-3
<b>E</b>	<b>N</b>	Numeri d'identificazione.....	9-1
Elemento filtrante e tubo ispezione, sostituzione e pulizia .....	6-14	Numero identificazione veicolo .....	9-1
Etichetta modello.....	9-1	<b>O</b>	
<b>F</b>	<b>O</b>	Olio motore ed elemento filtro olio .....	6-10
Forcella, controllo .....	6-30	<b>P</b>	
Fusibili, sostituzione .....	6-33	Parcheggio .....	5-5
<b>G</b>	<b>P</b>	Pastiglie del freno anteriore e posteriore, controllo.....	6-23
Gioco della leva freno anteriore, controllo.....	6-21	Pedale cambio .....	3-13
Gioco della leva frizione, regolazione ...	6-20	Pedale freno .....	3-14
Gioco della manopola acceleratore, regolazione .....	6-15	Pedale freno, controllo e lubrificazione .....	6-29
Gioco del pedale freno, regolazione .....	6-22	Perni del forcellone, lubrificazione .....	6-30
Gioco valvole .....	6-16	Pneumatici.....	6-17
<b>I</b>	<b>P</b>	Posizioni dei componenti .....	2-1
Informazioni di sicurezza .....	1-1	Pulizia .....	7-1
Interruttore avviamento.....	3-12	<b>R</b>	
Interruttore dell'avvisatore acustico .....	3-12	Regime del minimo, controllo.....	6-15
Interruttore di arresto motore .....	3-12	Ricerca ed eliminazione guasti.....	6-42
Interruttore di segnalazione luce abbagliante.....	3-11	Rimessaggio.....	7-4
Interruttore indicatori di direzione.....	3-12	Rodaggio.....	5-4
Interruttore informazioni.....	3-12	Ruota, anteriore (per modelli senza ABS) .....	6-39
Interruttori luci stop.....	6-22	Ruota, posteriore (per modelli senza ABS) .....	6-40



Ruote.....	6-20
<b>S</b>	
Sella pilota.....	3-19
Sistema d'interruzione circuito accensione.....	3-20
Spia ABS (per modelli con ABS) .....	3-3
Spia guasto motore.....	3-3
Spia indicatore di direzione.....	3-2
Spia livello carburante.....	3-2
Spia luce abbagliante.....	3-2
Spia marcia in folle.....	3-2
Spie di segnalazione e di avvertimento .....	3-2
Sterzo, controllo .....	6-31
Strumento multifunzione .....	3-4
<b>T</b>	
Tabelle di ricerca ed eliminazione guasti .....	6-43
Tappo serbatoio carburante.....	3-16
Tensione della catena .....	6-25
<b>V</b>	
Verniciatura opaca, prestare attenzione .....	7-1







**MBK Industrie**

**Z.I. de Rouvroy 02100 Saint Quentin**

Société Anonyme au capital de 45 000 000 €

R.C St-Quentin B 329 035 422