



HANDLEIDING

# TMAX ABS

MOTORFIETS

 Lees deze handleiding aandachtig door voordat u deze machine gaat gebruiken.

***XP530E-A***  
***XP530-A***  
***XP530D-A***

BV1-F8199-D1

 **Lees deze handleiding aandachtig door voordat u deze machine gaat gebruiken. Deze handleiding dient bij de machine te blijven als deze wordt verkocht.**

Conformiteitsverklaring:

Hierbij verklaart MITSUBISHI ELECTRIC CORPORATION, HIMEJI WORKS dat de radioapparatuur van het type, Smart-sleutelsysteem, SKEA7B-01 (Smart Unit) en SKEA7B-03 (Hand Unit) in overeenstemming is met Richtlijn 2014/53/EU.

De volledige tekst van de EU-conformiteitsverklaring kan worden geraadpleegd op het volgende internetadres:

<http://www.mitsubishielectric.com/bu/automotive/doc/re.html>

AFSTANDBEDIENINGSEENHEID (Smart-eenheid)

Frequentieband: 125kHz

Maximaal radiofrequentievermogen: 107dB $\mu$ V/m at. 10 meters

XMTR COMP. (Handeenheid)

Frequentieband: 433.92MHz

Maximaal radiofrequentievermogen: 10mW

Fabrikant:

MITSUBISHI ELECTRIC CORPORATION, HIMEJI WORKS

840, Chiyoda-machi, Himeji, Hyogo 670-8677, Japan

Importeur:

YAMAHA MOTOR EUROPE N.V.

Koolhovenlaan 101, 1119 NC Schiphol-Rijk, 1117 ZN, Schiphol, Nederland

## Voor XP530-A en XP530D-A

Declaration of Conformity	
The Manufacturer hereby declares, at its sole responsibility, that the following product:	
Product name/description:	Telematic Control. Unit for motorcycles application
Type/model:	2433
Supplementary information:	HW/SW versie en of tested unit: 1983.2 / SW 48 Note: In the part number 4C2433XABS, A refers to HW version and B to SW version Note: This document is valid for all derivative versions of the Control Unit 4C2433XAYZ, where it can vary according to Market/Configuration and VZ can vary according to Product version/Software releases not affecting EMC, safety or health parameters and performance
Is in conformity with the essential requirements of European Directive 2014/53/EU.	
The product has been tested and is in conformity with the following Standards:	
EMC:	EN 301489-1 v.1.9.2, EN 301489-3 v.1.6.1, EN 301489-7 v.1.3.1
Safety:	EN 60950-1:2006 + A1:2010 + A11:2009 + A12:2011 + A2:2013
Health:	EN 62311:2008
Radio Spectrum:	EN 301511 v.9.0.2, EN 300440-1 v.1.6.1, EN 300440-2 v.1.4.1
The product is marked with the following CE marking and Notified Body number according to European Directive 2014/53/EU:	
	
The Notified Body EMCert Dr. Rasek GmbH with EU Identification Number 0678 performed a conformity assessment according to Annex B, Module B and issued the EU Type Examination Certificate number 0110753H.	
November 8, 2016	
 Daniele Lucherini - Director	 Dario Parisi - Product Homologation Expert
Vodafone Automotive SpA Via. Soc. 4, I-10471 SOSTO (TO) C.F./P.IVA IT00407590124 automotive.vodafone.com © 2015 Vodafone Automotive SpA. All rights reserved.	Direction and coordination Wholly owned subsidiary address(es) Direction and coordination by Vodafone Global Enterprise Ltd. Registered and main office Headquarters 2150/Varen - Gata F-091032 902 311 F-091032 222 005

### Verklaring van Overeenstemming

De fabrikant verklaart hierbij, als zijn enige verantwoordelijkheid, dat de volgende producten:

Productnaam/-omschrijving: Telematische Bedieningseenheid voor motorfietstoepassing

Type/model: 2433

Aanvullende informatie: HW/SW versie van de geteste eenheid: HW 0.2 / SW 48  
 Let op: in het onderdeelnummer 4C2433XABS, A verwijst naar HW-versie en B naar SW-versie 4C2433XAYZ, waarbij X kan variëren afhankelijk van de Markt/Klant en YZ kan variëren afhankelijk van de productversie/Software kleine veranderingen die niet van invloed zijn op de EMC, Veiligheid of Radioparameters en prestaties

is in overeenstemming met de essentiële vereisten van de Europese Richtlijn 2014/53/EU.

Het product is getest en voldoet aan de volgende normen:

EMC : EN 301489-1 v.1.9.2, EN 301489-3 v.1.6.1, EN 301489-7 v.1.3.1

Veiligheid: EN 60950-1:2006 + A1:2010 + A11:2009 + A12:2011 + A2:2013

Gezondheid: EN 62311:2008

Radiospectrum: EN 301511 v.9.0.2, EN 300440-1 v.1.6.1, EN 300440-2 v.1.4.1

Het product is gemarkeerd met de volgende CE-markering en aangemelde instantienummer in overeenstemming met Europese Richtlijn 2014/53/EU.

De aangemelde instantie EMCert Dr. Rasek GmbH met EU-identificatienummer 0678 voerde een overeenstemmingsanalyse uit volgens Bijlage III Module B en gaf het EU-type Typekeuringscertificaatnummer G110753H uit.

8 november 2016  
 Daniele Lucherini - Director Dario Parisi-Product Homologation Expert

Vodafone Automotive SpA Richting en coördinatie Geregistreerd en hoofdkantoor

Cap.Soc. € 11.647.352,52 i.v. Volledige  
 C.F./P.IVA IT00407590124 dochteronderneming  
 onderworpen aan Via Astico 41  
 21100 Varese-Italia  
 T+39 0332 825 111  
 automotive.vodafone.com regie en coördinatie door  
 Vodafone Global F+39 0332 222 005  
 Enterprise Ltd.

©2015 Vodafone Automotive SpA, Alle rechten voorbehouden

## OPMERKING

De modellen XP530-A en XP530D-A zijn voorzien van het My TMAX Connect GPS-systeem. Dit systeem moet worden geactiveerd voordat het kan worden gebruikt. Raadpleeg de handleiding van het Vodafone-klantenportaal voor instructies voor het registreren en activeren van het systeem.

[www.my-tmax-connect.eu](http://www.my-tmax-connect.eu)

# Inleiding

---

DAU10114

Welkom in de wereld van Yamaha!

Als eigenaar van de XP530E-A/XP530-A/XP530D-A profiteert u van de enorme ervaring en technische kennis van Yamaha op het gebied van het ontwerpen en fabriceren van hoogwaardige producten, waarmee Yamaha zijn reputatie van betrouwbaarheid heeft verworven.

Neem rustig de tijd om deze handleiding aandachtig door te lezen, zodat u plezier zult hebben van alle functies van uw XP530E-A/XP530-A/XP530D-A. De Handleiding geeft instructies voor de bediening, inspectie en het onderhoud van de scooter, en beschrijft hoe u uzelf en anderen kunt beschermen tegen persoonlijk letsel of schade.

De vele tips in deze handleiding helpen u bovendien om uw scooter in optimale conditie te houden. Als er ten slotte toch nog vragen zijn, aarzel dan niet en neem contact op met de Yamaha dealer.

Het Yamaha team wenst u veilig en plezierig rijden toe. En vergeet niet, veiligheid voor alles! Yamaha werkt voortdurend aan verbeteringen ten aanzien van productontwerp en kwaliteit. Om deze reden kan er soms sprake zijn van kleine verschillen tussen uw scooter en de beschrijving ervan in deze handleiding, ook al bevat de handleiding de meest recente productinformatie ten tijde van publicatie. Als u vragen hebt over deze handleiding, neem dan contact op met uw Yamaha dealer.

DWA12412



---



**Lees deze handleiding aandachtig helemaal door voordat u deze scooter gaat gebruiken.**

---

# Belangrijke informatie in de handleiding

DAU63350

Bijzonder belangrijke informatie is in deze handleiding gemarkeerd met de volgende aanduidingen:

	Dit is het Safety Alert-symbool. Het wordt gebruikt om u te waarschuwen voor risico's op persoonlijk letsel. Volg alle veiligheidsaanwijzingen bij dit symbool op om mogelijk letsel of overlijden te voorkomen.
	Een WAARSCHUWING duidt een gevaarlijke situatie aan die, indien niet vermeden, kan resulteren in ernstig letsel of overlijden.
	De aanduiding LET OP staat bij speciale voorzorgen die moeten worden genomen om schade aan de machine of andere eigendommen te voorkomen.
<b>OPMERKING</b>	De aanduiding OPMERKING staat bij belangrijke informatie die procedures kan vereenvoudigen of verhelderen.

\*Product en specificaties kunnen zonder voorafgaande aankondiging worden gewijzigd.

DAU36391

**XP530E-A/XP530-A/XP530D-A  
HANDLEIDING**  
©2017 door Yamaha Motor Co., Ltd.  
1e uitgave, Augustus 2017  
Alle rechten voorbehouden.  
Elke vorm van herdruk  
of onbevoegd gebruik  
zonder schriftelijke toestemming van  
Yamaha Motor Co., Ltd.  
is uitdrukkelijk verboden.  
Gedrukt in Nederland.

# Inhoudsopgave

---

<b>Veiligheidsinformatie</b> .....	1-1
Andere aandachtspunten voor veilig rijden .....	1-5
<b>Beschrijving</b> .....	2-1
Aanzicht linkerzijde.....	2-1
Aanzicht rechterzijde .....	2-2
Bedieningen en instrumenten.....	2-3
<b>Smart-sleutelsysteem</b> .....	3-1
Smart-sleutelsysteem .....	3-1
Bereik van het Smart- sleutelsysteem .....	3-2
De Smart-sleutel en mechanische sleutel gebruiken .....	3-3
Smart-sleutel .....	3-5
De batterij van de Smart-sleutel vervangen .....	3-6
De machine inschakelen .....	3-7
Machinevoeding uitschakelen .....	3-8
Het stuurslot vergrendelen .....	3-9
De middenbok vergrendelen .....	3-10
Toegang tot opbergcompartiment en brandstoftank .....	3-10
Parkeermodus .....	3-12
<b>Speciale kenmerken</b> .....	4-1
Cruise control (XP530D-A) .....	4-1
D-mode (rijmodus) (XP530-A, XP530D-A) .....	4-3
Tractieregeling.....	4-4
<b>Functies van instrumenten en bedieningselementen</b> .....	5-1
Stuurschakelaars.....	5-1
Controlelampjes en waarschuwinglampjes .....	5-2
Snelheidsmeter.....	5-4
Toerenteller .....	5-4
Multifunctioneel display .....	5-5
Voorremhendel .....	5-17
Achterremhendel .....	5-18
Achterremblokkeerhendel.....	5-18
Anti-blokkeervoorziening remsysteem (ABS) .....	5-19
Tankdop.....	5-20

Brandstof.....	5-21
Overloopslang brandstoftank .....	5-22
Uitlaatkatalysator.....	5-23
Opbergcompartimenten .....	5-23
Kuipruit (XP530E-A, XP530-A) .....	5-25
Achteruitkijkspiegels.....	5-26
Schokdemperunit .....	5-27
Gelijkstroom aansluitcontact voor accessoires .....	5-28
Zijstandaard .....	5-29
Startspersysteem .....	5-30

## Voor uw veiligheid – controles voor het rijden .....

.....	6-1
-------	-----

.....	6-1
-------	-----

## Gebruik en belangrijke

<b>rij-informatie</b> .....	7-1
Starten van de motor.....	7-2
Wegrijden .....	7-3
Sneller en langzamer rijden .....	7-3
Remmen.....	7-4
Tips voor een zuinig brandstofverbruik .....	7-5
Inrijperiode .....	7-5
Parkeren.....	7-6

## Periodiek onderhoud en

<b>afstelling</b> .....	8-1
Boordgereedschapsset .....	8-2
Periodiek onderhoudsschema van het uitstootcontrolesysteem .....	8-3
Algemeen smeer- en onderhoudsschema .....	8-4
Panelen verwijderen en aanbrengen.....	8-7
Controleren van de bougies .....	8-9
Filterbus .....	8-10
Motorolie en oliefilterpatroon .....	8-10
Koelvloeistof.....	8-13
Motorluchtfilteerelement.....	8-14
Stationair toerental controleren .....	8-15
De vrije slag van de gasgreep controleren .....	8-16
Klepspeling.....	8-16
Banden.....	8-17

# Inhoudsopgave

---

Gietwielen.....	8-19	Registratie van voertuiggegevens .....	11-2
Vrije slag van voor- en achterremhendel controleren .....	8-19	<b>Index</b> .....	12-1
Afstellen van de achterremblokkeer kabel.....	8-20		
Achterremblokkering controleren .....	8-20		
Controleren van voor- en achterremblokken .....	8-21		
Het remvloeistofniveau controleren .....	8-21		
De remvloeistof verversen.....	8-22		
Doorbuiging aandrijfriem .....	8-23		
Kabels controleren en smeren .....	8-23		
Controleren en smeren van gasgreep en gaskabel.....	8-24		
Smeren van voor- en achterremhendels .....	8-24		
Middenbok en zijstandaard controleren en smeren .....	8-25		
Voorvork controleren .....	8-25		
Stuursysteem controleren .....	8-26		
Controleren van wiellagers.....	8-26		
Accu .....	8-27		
De zekeringen vervangen .....	8-28		
Voertuigverlichting.....	8-31		
Gloeilamp voorste richtingaanwijzer vervangen .....	8-31		
De gloeilamp van de kentekenverlichting vervangen .....	8-32		
Problemen oplossen.....	8-33		
Storingzoekschema's .....	8-34		
Noodmodus .....	8-36		
<b>Onderhoud en stalling van de scooter</b> .....	9-1		
Matkleur, let op.....	9-1		
Verzorging.....	9-1		
Stalling.....	9-4		
<b>Specificaties</b> .....	10-1		
<b>Gebbruikersinformatie</b> .....	11-1		
Identificatienummers .....	11-1		
Diagnosetekker.....	11-2		

## Wees een verantwoordelijke eigenaar

Als eigenaar van de machine bent u verantwoordelijk voor de veilige en juiste bediening ervan.

Scooters zijn tweewielige voertuigen.

Voor een veilig gebruik zijn de toepassing van de juiste rijtechnieken en de ervaring van de bestuurder van belang. Elke bestuurder moet bekend zijn met de volgende vereisten alvorens met deze scooter te gaan rijden.

Hij of zij moet:

- Door een competente informatiebron grondig zijn ingelicht over alle aspecten van scooterrijden.
- Zich houden aan de waarschuwingen en onderhoudseisen zoals vermeld in deze Gebruikershandleiding.
- Grondig getraind zijn in veilige en correcte rijtechnieken.
- Gebruikmaken van professionele technische service, zoals aangegeven in deze Gebruikershandleiding en/of wanneer de mechanische condities dit vereisen.
- Ga nooit rijden met een scooter zonder passende rijopleiding of instructies. Neem rijlessen. Beginners moeten les krijgen van een gediplomeerd instructeur. Neem contact op met een bevoegde scooterdealer voor informatie over rijlessen bij u in de buurt.

## Veilig rijden

Voer vóór elke rit de controles voor het rijden uit om u ervan te verzekeren dat de machine in veilige staat verkeert. Onvoldoende inspectie of onderhoud van de machine vergroot het risico op ongeval of schade. Zie pagina 6-1 voor een lijst met controles voor het rijden.

- Deze scooter is gebouwd voor het vervoer van de bestuurder plus een pas-

sagier.

- Het niet opmerken en herkennen van scooters door andere weggebruikers vormt de belangrijkste oorzaak van auto-/scooterongevallen. Vaak worden ongevallen veroorzaakt doordat een autobestuurder de scooter niet heeft gezien. Zorg dat u opvalt, dat blijkt het meest effectief om het risico op een dergelijk type ongeval te verminderen.

### Dus:

- Draag een jack in felle kleuren.
- Wees extra voorzichtig bij het naderen en passeren van kruisingen, daar doen ongelukken met scooters zich namelijk het meest voor.
- Ga daar rijden waar andere weggebruikers u kunnen zien. Ga niet rijden in de dode zichthoek van een andere weggebruiker.
- Pleeg nooit onderhoud aan een scooter zonder voldoende kennis. Neem contact op met een bevoegde scooterdealer voor informatie over het basisonderhoud van een scooter. Bepaalde onderhoudswerkzaamheden kunnen alleen worden uitgevoerd door gediplomeerd personeel.
- Bij veel ongevallen zijn onervaren bestuurders betrokken. Vaak waren bij een ongeval betrokken bestuurders zelfs niet in het bezit van een geldig rijbewijs.
  - Zorg dat u bekwaam bent om te rijden en leen uw scooter alleen uit aan ervaren scooterrijders.
  - Weet wat u wel en niet aankunt. Door rekening te houden met uw beperkingen helpt u ongelukken voorkomen.
  - We raden aan om het scooterrijden te oefenen op plekken waar geen verkeer is, totdat u grondig bekend bent met de scooter en zijn bedie-



ning.

- Ongelukken worden vaak veroorzaakt door een fout van de scooterbestuurder. Veel bestuurders houden bij het ingaan van een bocht een te hoge rijnsnelheid aan of gaan onvoldoende schuinliggen voor de rijnsnelheid, waardoor ze wijd uit de bocht komen.
  - Neem altijd de maximumsnelheid in acht en rijd nooit sneller dan de wegcondities en het verkeer toestaan.
  - Geef altijd richting aan voordat u afslaat of van rijstrook wisselt. Zorg dat andere weggebruikers u kunnen zien.
- De zithouding van de bestuurder en de passagier is belangrijk voor een goede besturing.
  - De bestuurder moet tijdens het rijden beide handen aan het stuur houden en beide voeten op de bestuurdersvoetsteunen, om zo de macht over het stuur te behouden.
  - De passagier hoort steeds de bestuurder, de zadelband of de handgreep, indien aanwezig, met beide handen vast te houden en beide voeten op de passagiersvoetsteunen te houden. Neem nooit een passagier mee die niet in staat is om beide voeten stevig op de passagiersvoetsteunen te zetten.
- Rijd nooit onder invloed van alcohol of andere drugs.
- Deze scooter is uitsluitend ontworpen voor gebruik op verharde wegen. De machine is niet bedoeld voor off-roadgebruik.

### **Beschermende uitrusting**

Scoterongelukken met dodelijke afloop betreffen meestal hoofdletsel. Het dragen van een helm is de belangrijkste factor bij het voorkomen of reduceren van hoofdletsel.

- Draag altijd een goedgekeurde helm.
- Draag ook een vizier of een veiligheidsbril. Zonder oogbescherming kan uw zicht door de rijwind verslechteren, waardoor u gevaren mogelijk te laat opmerkt.
- Door een jack, stevige schoenen, een lange broek, handschoenen e.d. te dragen verkleint u de kans op schaafwonden of ontvellingen.
- Draag nooit loszittende kleding, deze kan blijven haken aan schakelhandgrepen of door de wielen worden gegrepen en zo een ongeval of letsel veroorzaken.
- Draag altijd beschermende kleding die uw benen, enkels en voeten bedekt. De motor en het uitlaatsysteem kunnen tijdens en na het rijden zeer heet zijn en brandwonden veroorzaken.
- De hierboven vermelde voorzorgsmaatregelen gelden ook voor passagiers.

### **Voorkom koolmonoxidevergiftiging**

De uitlaatgassen van verbrandingsmotoren bevatten koolmonoxide, een dodelijk gas. Inademing van koolmonoxide kan hoofdpijn, duizeligheid, sufheid, misselijkheid, verwarring en uiteindelijk de dood veroorzaken.

Koolmonoxide is een kleurloos, reukloos, smaakloos gas dat ook aanwezig kan zijn als u geen uitlaatgassen ziet of ruikt. Het koolmonoxideneiveau kan zeer snel oplopen, waardoor u het bewustzijn kunt verliezen en uzelf niet meer kunt redden. In afgesloten of slecht geventileerde ruimtes kunnen dodelijke hoeveelheden koolmonoxide dagenlang blijven hangen. Als u symptomen van koolmonoxidevergiftiging ervaart, verlaat de ruimte dan onmiddellijk, ga naar de open lucht en ROEP MEDISCHE HULP IN.

- Laat de motor niet binnen draaien. Zelfs als u ventileert met ventilatoren

# Veiligheidsinformatie

of open ramen en deuren kan de hoeveelheid koolmonoxide snel oplopen tot gevaarlijke niveaus.

- Laat de motor niet draaien in slecht geventileerde of deels afgesloten ruimtes zoals schuren of garages.
- Laat de motor niet buiten draaien op plaatsen waar de uitlaatgassen in een gebouw kunnen worden getrokken via openingen zoals ramen en deuren.

## Beladen

Het monteren van accessoires of het vervoer van bagage kan een negatief effect hebben op de rijstabiliteit en het weggedrag als hierdoor de gewichtsverdeling van de scooter verandert. Wees uiterst voorzichtig bij het monteren van accessoires of het beladen van uw scooter, om zo mogelijke ongevallen te vermijden. Pas extra op wanneer u op een scooter rijdt die beladen is of waaraan accessoires zijn gemonteerd. Hieronder volgen naast de informatie over accessoires enkele richtlijnen voor het beladen van uw scooter:

Het totale gewicht van de bestuurder, passagier, accessoires en bagage mag de maximale gewichtslimiet niet overschrijden.

**Rijden met een te zwaar belaste machine kan leiden tot een ongeval.**

### Maximale belasting:

199 kg (439 lb) (XP530D-A)  
202 kg (445 lb) (XP530-A, XP530E-A)

Let op het volgende wanneer u tot deze gewichtslimiet belaaft:

- Het zwaartepunt van bagage en accessoires moet zo laag en zo dicht mogelijk bij de scooter liggen. Bevestig zware goederen zo dicht mogelijk bij het midden van de machine en verdeel het gewicht zo gelijkmatig mogelijk over beide zijden om onbalans of instabiliteit te minimaliseren.
- Als gewicht gaat schuiven kan zich

een plotselinge onbalans voordoen. Controleer voordat u gaat rijden of accessoires en bagage stevig aan de scooter zijn bevestigd. Controleer de bevestigingspunten voor accessoires en bagage regelmatig.

- Pas de vering aan de te vervoeren bagage aan (alleen voor modellen met instelbare vering) en controleer de toestand en spanning van uw banden.
- Bevestig nooit omvangrijke of zware goederen aan het stuur, de voorvork of het voorwielspatbord. Dergelijke items kunnen een instabiel weggedrag of een te trage reactie op het stuur veroorzaken.
- **Deze machine is niet ontworpen voor het trekken van een aanhanger of bevestiging van een zijspan.**

## Originele Yamaha accessoires

De keuze van accessoires voor uw machine vormt een belangrijke beslissing. Originele Yamaha accessoires, die alleen verkrijgbaar zijn bij de Yamaha dealer, zijn door Yamaha ontwikkeld, getest en goedgekeurd voor gebruik op uw machine.

Veel bedrijven die niet zijn gelieerd aan Yamaha produceren onderdelen en accessoires of bieden aanpassingssets voor Yamaha voertuigen. Yamaha kan niet alle producten testen die deze bedrijven produceren. Om die reden kan Yamaha accessoires die niet door Yamaha zijn verkocht of wijzigingen die niet door zijn Yamaha zijn aangeraden niet goedkeuren of aanbevelen, zelfs niet als deze zijn verkocht en geïnstalleerd door een Yamaha dealer.

## In de handel verkrijgbare onderdelen, accessoires en aanpassingssets

Hoewel er producten verkrijgbaar zijn die qua ontwerp en kwaliteit sterk lijken op originele Yamaha accessoires, dient u te beseffen dat sommige in de handel

verkrijgbare accessoires of aanpassingssets niet geschikt zijn vanwege mogelijke veiligheidsrisico's voor uzelf of anderen. Het monteren van in de handel verkrijgbare producten of het verrichten van aanpassingen die de ontwerp- of bedieningskenmerken van uw machine wijzigen kan het risico op ernstig letsel of overlijden van uzelf of anderen vergroten. U bent verantwoordelijk voor letsel dat voortvloeit uit wijzigingen aan de machine.

Volg bij de montage van accessoires de onderstaande richtlijnen en die vermeld onder het kopje "Beladen".

- Monteer nooit accessoires en vervoer nooit bagage als deze een nadelige invloed hebben op de prestaties van uw scooter. Inspecteer het accessoire zorgvuldig alvorens het te gebruiken om te waarborgen dat het de grondspeling of de hellinghoek op geen enkele manier vermindert, de veerweg, de stuuruitslag of de bediening niet beperkt en geen lampen of reflectors afdekt.
- Accessoires die aan of nabij het stuur of de voorvork zijn gemonteerd zullen mogelijk instabiliteit veroorzaken door een foutieve gewichtsverdeling of door aerodynamische effecten. Accessoires aan het stuur of nabij de voorvork moeten zo licht mogelijk zijn en tot een minimum worden beperkt.
- Omvangrijke accessoires kunnen door hun aerodynamisch effect van invloed zijn op de rijstabiliteit van de scooter. De scooter kan door rijwind worden opgetild of bij zijwind instabiel worden. Zulke accessoires kunnen ook instabiliteit veroorzaken terwijl u grote voertuigen inhaalt of door deze wordt ingehaald.
- Sommige accessoires dwingen de bestuurder om een andere dan de normale zitpositie in te nemen. Zo'n

verkeerde zitpositie beperkt de bewegingsvrijheid van de bestuurder en kan een comfortabele bediening hinderen, zodat we dergelijke accessoires sterk afraden.

- Wees voorzichtig bij het aanbrengen van elektrische accessoires. Als elektrische accessoires de capaciteit van het elektrisch systeem van de scooter te boven gaan, kan zich een gevaarlijke elektrische storing voordoen waardoor de verlichting of de motor uitvalt.

### **In de handel verkrijgbare banden en velgen**

De banden en velgen die bij uw scooter werden geleverd zijn ontworpen om de mogelijkheden van de machine te ondersteunen en bieden de beste combinatie van rijprestaties, remvermogen en comfort. Andere banden, velgen, maten of combinaties zijn mogelijk niet geschikt. Zie pagina 8-17 voor bandenspecificaties en meer informatie over het vervangen van uw banden.

### **De scooter vervoeren**

Volg de onderstaande instructies als u de scooter in een ander voertuig wilt vervoeren.

- Verwijder alle loszittende voorwerpen van de scooter.
- Zorg dat het voorwiel recht naar voren wijst op de aanhanger of de laadvloer en zet het wiel vast in een goot om beweging te voorkomen.
- Zet de scooter vast met spanbanden of andere geschikte banden aan stevige delen van de scooter, zoals het frame of de bovenste voorvorkklem (en niet aan, bijvoorbeeld, het stuur, de richtingaanwijzers of onderdelen die kunnen afbreken). Kies de plaats voor de spanbanden zorgvuldig om te voorkomen dat deze tijdens het transport schuurplekken op de lak veroorzaken.

- Zorg indien mogelijk dat de vering iets door de spanbanden wordt ingedrukt, zodat de scooter tijdens het transport niet overmatig kan stuiten.

## **Andere aandachtspunten voor veilig rijden**

- Geef duidelijk richting aan wanneer u een bocht neemt.
- Op een nat wegdek kan remmen uiterst lastig zijn. Vermijd te hard remmen, de scooter zou kunnen slippen. Bedien de remmen rustig wanneer u op een nat wegdek wilt stoppen.
- Minder snelheid bij het naderen van een bocht of een afslag. Trek langzaam op nadat u de bocht hebt genomen.
- Wees voorzichtig bij het passeren van geparkeerde auto's. Een bestuurder merkt u mogelijk niet op en kan het portier openslaan in uw rijrichting.
- Spoorwegovergangen, tramrails, ijzeren platen gebruikt in de wegenbouw en putdeksels worden in natte toestand zeer glad. Minder snelheid en passeer ze voorzichtig. Houd de scooter recht, anders kan hij gaan schuiven.
- De remblokken of remvoeringen kunnen nat worden bij het wassen van de scooter. Controleer de remmen na het wassen van de scooter, voordat u gaat rijden.
- Draag steeds een helm, handschoenen, een lange broek (taps toelopend bij de enkel/omslag, om flapperen te voorkomen), en een felgekleurd jack.
- Vervoer op uw scooter niet te veel bagage. Een overbeladen scooter is onstabiel. Gebruik degelijke snelbinders om bagage aan de bagagedrager vast te binden (indien het voertuig is voorzien van een bagagedrager). Losse bagage beïnvloedt de stabiliteit van de scooter en kan uw aandacht afleiden van het verkeer. (Zie pagina 1-3.)

## Aanzicht linkerzijde

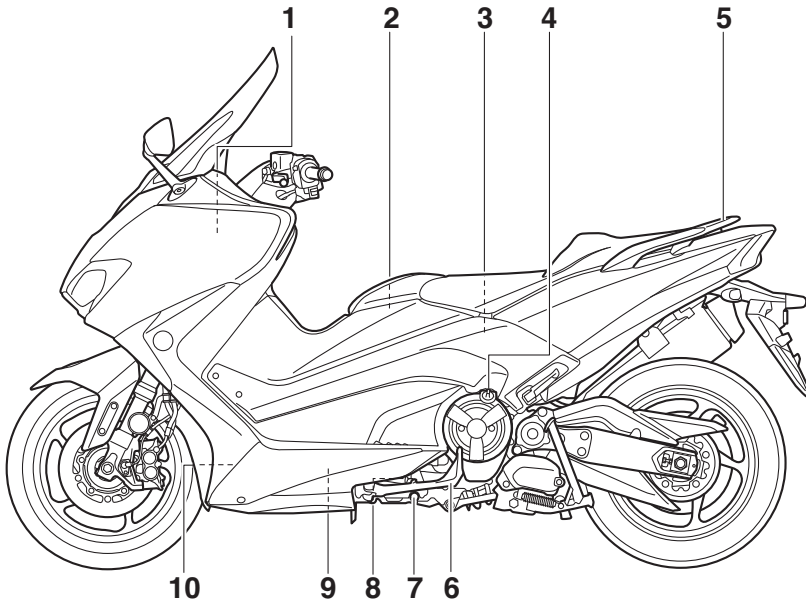

1. Accu (pagina 8-27)
2. Tankdop (pagina 5-20)
3. Achterste opbergcompartiment (pagina 5-23)
4. Olievuldop (pagina 8-10)
5. Handgreep (pagina 7-3)
6. Zijstandaard (pagina 5-29)
7. Olieaftapplug (pagina 8-10)
8. Kijkglas olieniveau (pagina 8-10)
9. Oliefilterpatroon (pagina 8-10)
10. Kijkglas koelvloeistofniveau (pagina 8-13)

# Beschrijving

DAU63391

## Aanzicht rechterzijde

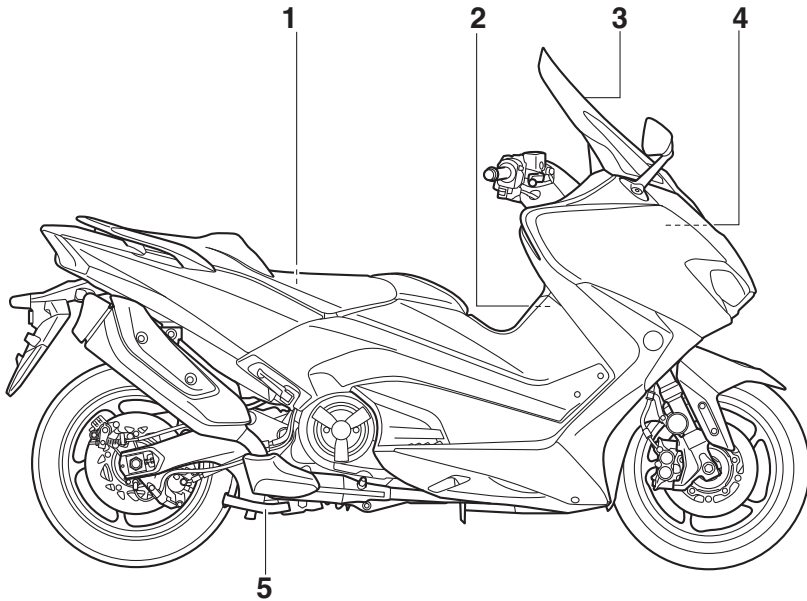

1. Boordgereedschapsset (pagina 8-2)
2. Luchtfilterelement (pagina 8-14)
3. Kuipruit (pagina 5-25/5-7)
4. Zekeringen (pagina 8-28)
5. Middenbok (pagina 8-25)

## Bedieningen en instrumenten

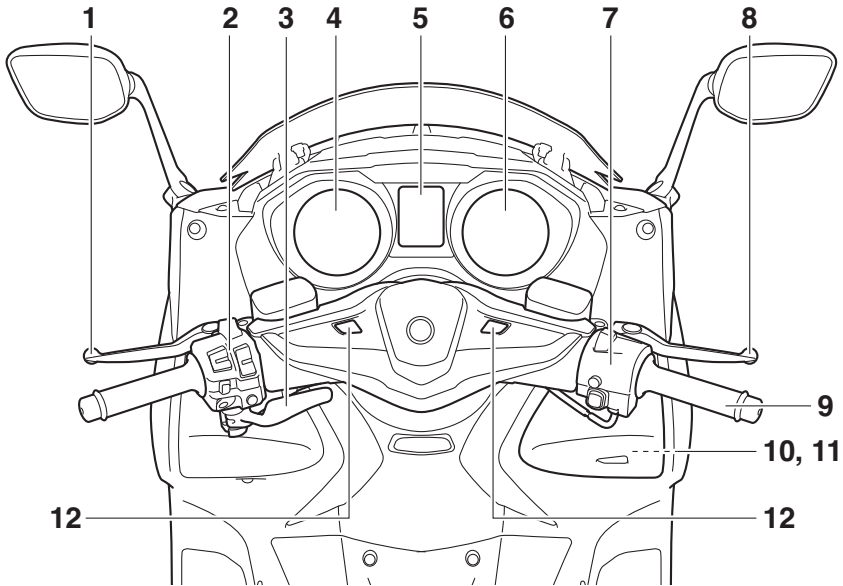

1. Achterremhendel (pagina 5-18)
2. Schakelaargroep linkerstuurzijde (pagina 5-1)
3. Achterremblokkeerhendel (pagina 5-18)
4. Snelheidsmeter (pagina 5-4)
5. Multifunctioneel display (pagina 5-5)
6. Toerenteller (pagina 5-4)
7. Schakelaargroep rechterstuurzijde (pagina 5-1)
8. Voorremhendel (pagina 5-17)
9. Gasgreep (pagina 8-16)
10. Voorste opbergcompartiment (pagina 5-23)
11. Gelijkstroom aansluitcontact voor accessoires (pagina 5-28)
12. Schakelaars Smart-sleutelsysteem (pagina 3-1)

# Smart-sleutelsysteem

DAU77201

## Smart-sleutelsysteem

Dankzij het Smart-sleutelsysteem kan de machine worden bediend zonder gebruik van een mechanische sleutel.

DWA14704

### ⚠ WAARSCHUWING

- Houd geïmplanteerde pacemakers of hartdefibrillators, alsmede andere elektrische medische apparaten uit de buurt van de op het voertuig gemonteerde antenne (zie afbeelding).
- Door de antenne uitgezonden radiogolven kunnen de werking van dergelijke apparaten beïnvloeden indien deze in de nabijheid zijn.
- Als u drager bent van een elektrisch medisch apparaat, raadpleeg dan een arts of de fabrikant van het apparaat voordat u dit voertuig gaat gebruiken.

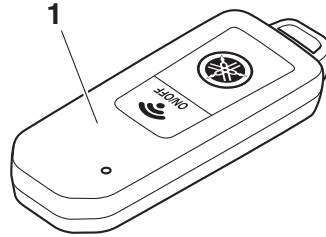

1. Smart-sleutel

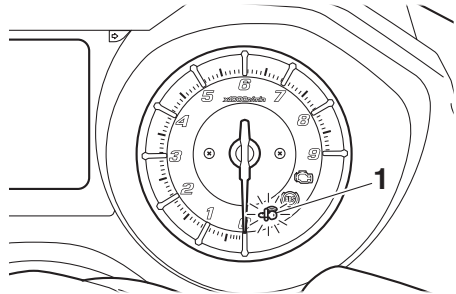

1. Controlelampje Smart-sleutelsysteem “⚡”

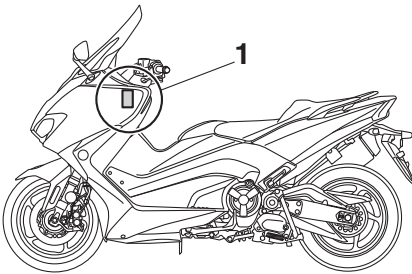

1. Antenne op de machine

Naast een antenne op de machine bestaat het Smart-sleutelsysteem uit de Smart-sleutel, het controlelampje van het Smart-sleutelsysteem, de schakelaar “ON/⊞”, de schakelaar “OFF/LOCK” en de schakelaar “P<⊞”.

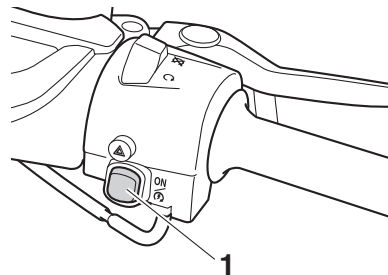

1. Schakelaar “ON/⊞”



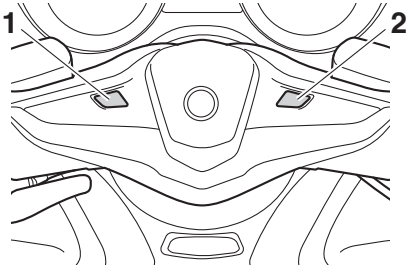

1. “P”-schakelaar
2. Schakelaar “OFF/LOCK”

DCA15764

## LET OP

Het Smart-sleutelsysteem gebruikt zwakke radiogolven. Het Smart-sleutelsysteem werkt in de volgende situaties mogelijk niet.

- De Smart-sleutel is geplaatst in een locatie die is blootgesteld aan sterke radiogolven of andere elektromagnetische ruis
- Er bevinden zich faciliteiten in de buurt die sterke radiogolven uitzenden (televisie- of radiotorens, energiecentrales, uitzendstations, luchthavens, etc.)
- U draagt of gebruikt communicatieapparaten zoals radio's of mobiele telefoons dicht bij uw Smart-sleutel
- De Smart-sleutel maakt contact met of wordt bedekt door een metalen voorwerp
- Andere voertuigen die zijn uitgerust met een Smart-sleutelsysteem bevinden zich in de nabijheid

Verplaats de Smart-sleutel in zulke situaties naar een andere locatie en voer de bewerking opnieuw uit. Als dit het probleem niet oplost, gebruikt u de mechanische sleutel om de bewerking in de noodmodus uit te voeren. (Zie pagina 8-36.)

## Bereik van het Smart-sleutelsysteem

Het bereik van het Smart-sleutelsysteem bedraagt ongeveer 80 cm (31.5 in) vanaf het midden van het stuur.

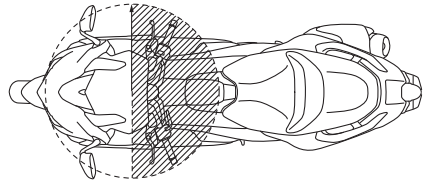
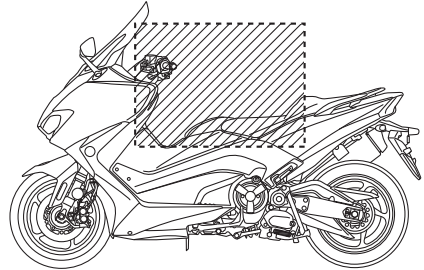

## OPMERKING

- Aangezien het Smart-sleutelsysteem gebruikmaakt van zwakke radiogolven, kan het ontvangstbereik ervan worden beïnvloed door de omgeving.
- Als de batterij van de Smart-sleutel ontladen raakt, werkt de Smart-sleutel mogelijk niet of kan het bereik ervan zeer klein worden.
- Als de Smart-sleutel is uitgeschakeld, zal de machine de Smart-sleutel niet herkennen, ook niet als deze zich binnen het ontvangstbereik bevindt.
- Als de schakelaar “ON/⊕”, de schakelaar “OFF/LOCK” of de schakelaar “P” herhaaldelijk wordt ingedrukt terwijl de Smart-sleutel buiten bereik is of niet met de machine kan communiceren, worden alle schakelaars tijdelijk

uitgeschakeld.

- Als de Smart-sleutel wordt opgeborgen in het voorste of achterste opbergcompartiment, kan dit de communicatie tussen de Smart-sleutel en de machine belemmeren. Als de achterste bagageruimte of het voorste opbergcompartiment is vergrendeld met de Smart-sleutel erin, wordt het Smart-sleutelsysteem mogelijk uitgeschakeld. Draag de Smart-sleutel altijd bij u.

DWA17952

## **WAARSCHUWING**

- **U dient de Smart Key bij u te dragen. Bewaar deze niet in het voertuig.**
- **Wees erop alert dat wanneer de Smart Key zich binnen het werkbereik bevindt, andere personen die de Smart Key niet dragen de motor kunnen starten en het voertuig kunnen bedienen.**

## De Smart-sleutel en mechanische sleutel gebruiken

De machine wordt geleverd met één Smart-sleutel (met een geïntegreerde mechanische sleutel) en één mechanische reservesleutel met een identificatiekaart. Bewaar de mechanische reservesleutel en de kaart afzonderlijk van de Smart-sleutel. Als de Smart-sleutel beschadigd of verloren raakt, of wanneer de batterij ontladen is, kunt u in plaats daarvan de mechanische sleutel gebruiken. Het zadel kan worden geopend, het identificatienummer van het Smart-sleutelsysteem kan handmatig worden ingevoerd, en de machine kan worden gebruikt. (Zie pagina 8-36.) We raden u aan om het **identificatienummer te noteren voor noodgevallen**.

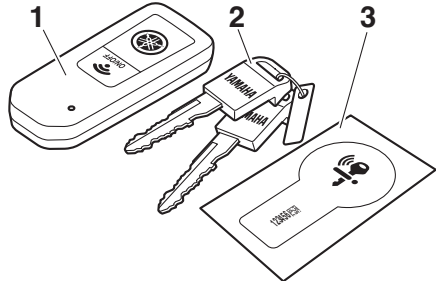

1. Smart-sleutel
2. Mechanische sleutel
3. Identificatiekaart

Als de Smart-sleutel en de identificatiekaart van de mechanische sleutel beide verloren of beschadigd zijn geraakt en het identificatienummer niet is genoteerd, moet het gehele Smart-sleutelsysteem worden vervangen.

## **OPMERKING**

Het identificatienummer is ook vermeld op de Smart-sleutel zelf.

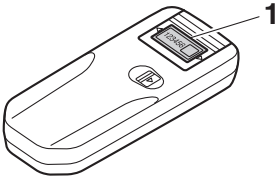

1. Identificatienummer

DCA21573

## LET OP

De Smart-sleutel bevat elektronische precisieonderdelen. Neem de volgende voorzorgsmaatregelen om storingen of schade te voorkomen.

- Plaats of bewaar de Smart-sleutel niet in een opbergcompartiment. De Smart-sleutel kan beschadigd raken door rijtrillingen of overmatige hitte.
- Laat de Smart-sleutel niet vallen, buig deze niet en stel deze niet bloot aan harde schokken.
- Dompel de Smart-sleutel niet onder in water of andere vloeistoffen.
- Plaats geen zware voorwerpen op de Smart-sleutel en stel deze niet bloot aan overmatige druk.
- Plaats de Smart-sleutel niet in een omgeving met direct zonlicht, hoge temperaturen of een hoge vochtigheidsgraad.
- Probeer niet om de Smart-sleutel te slijpen of te wijzigen.
- Houd de Smart-sleutel uit de buurt van sterke magnetische velden en magnetische voorwerpen zoals sleutelhouders, televisies en computers.
- Houd de Smart-sleutel uit de buurt van elektrische medische apparatuur.
- Laat de Smart-sleutel niet in contact

komen met olie, polijstmiddel of agressieve chemische stoffen. Hierdoor kan de behuizing van de Smart-sleutel verkleuren of barsten.

## OPMERKING

- De levensduur van de batterij van de Smart-sleutel is ongeveer twee jaar, maar dit kan variëren naargelang de gebruiksomstandigheden.
- De batterij van de Smart-sleutel kan ontladen raken, zelfs als deze op afstand van het voertuig wordt bewaard en niet wordt gebruikt.
- Als de Smart-sleutel doorlopend radiogolven ontvangt, zal de batterij van de Smart-sleutel snel ontladen raken. (Bijvoorbeeld als de Smart-sleutel in de omgeving van elektrische apparaten zoals televisies, radio's of computers wordt bewaard.)

Vervang de batterij van de Smart-sleutel als het controlelampje van het Smart-sleutelsysteem ongeveer 20 seconden knippert nadat het contact wordt ingeschakeld of wanneer het controlelampje van het Smart-sleutelsysteem niet gaat branden wanneer op de schakelaar "ON/OFF" wordt gedrukt. (Zie pagina 3-6.) Als het Smart-sleutelsysteem niet werkt na het vervangen van de batterij van de Smart-sleutel, laat dan een Yamaha dealer de machine controleren.

## OPMERKING

- U kunt maximaal zes Smart-sleutels registreren voor dezelfde machine. Neem voor extra Smart-sleutels contact op met uw Yamaha dealer.
- Als u een Smart-sleutel kwijtraakt, neem dan onmiddellijk contact op met een Yamaha dealer om diefstal van de machine te voorkomen.

# Smart-sleutelsysteem

DAU77223

## Smart-sleutel

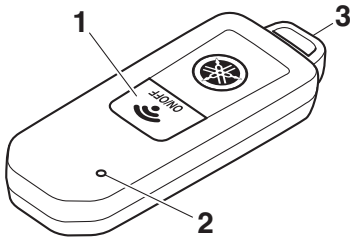

1. Schakelaar "ON/OFF"
2. Controlelampje Smart-sleutel
3. Mechanische sleutel

Als de Smart-sleutel is ingeschakeld en binnen het bereik wordt gebracht, stelt het Smart-sleutelsysteem u in staat om het voertuig te bedienen zonder een mechanische sleutel in te steken.

Als de Smart-sleutel is uitgeschakeld kan de machine niet worden bediend, zelfs niet als de Smart-sleutel binnen het bereik van de machine is.

De huidige status van de sleutel kan worden gecontroleerd door kort op de schakelaar "ON/OFF" te drukken.

- Kort knippen: de sleutel is ingeschakeld
- Lang knippen: de sleutel is uitgeschakeld

### De Smart-sleutel in- en uitschakelen

Houd om de Smart-sleutel in of uit te schakelen de schakelaar "ON/OFF" een seconde lang ingedrukt. Het controlelampje van de Smart-sleutel knippert. Als de sleutel kort knippert, is de sleutel ingeschakeld. Als de sleutel lang knippert, is de sleutel uitgeschakeld.

### OPMERKING

Om accucapaciteit te sparen, schakelt het Smart-sleutelsysteem zichzelf ongeveer een week nadat de machine voor het laatst is gebruikt automatisch uit. Druk in dat geval

een keer op de schakelaar "ON/☹️" om het Smart-sleutelsysteem in te schakelen, en nog een keer om de machinevoeding in te schakelen.

### De mechanische sleutel gebruiken

Trek de mechanische sleutel uit de Smart-sleutelbehuizing. Plaats de mechanische sleutel na gebruik weer terug in de Smart-sleutel.

## De batterij van de Smart-sleutel vervangen

DAU79071

Vervang de batterij in de volgende situaties.

- Als het controlelampje van het Smart-sleutelsysteem ongeveer 20 seconden knippert nadat het contact wordt ingeschakeld.
- Als het controlelampje van het Smart-sleutelsysteem niet gaat branden wanneer u op de schakelaar "ON/OFF" drukt.

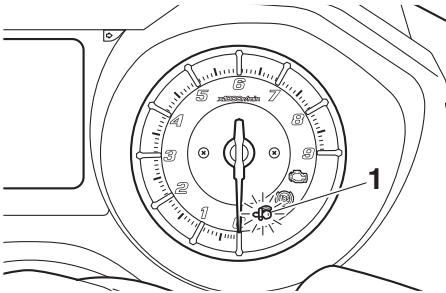

1. Controlelampje Smart-sleutelsysteem " " " "

DWA20630

### **WAARSCHUWING**

De Smart-sleutel bevat een knoopcelbatterij.

- Houd nieuwe en gebruikte batterijen uit de buurt van kinderen.
- Als het batterijvak niet goed sluit, stop dan met het gebruik van de Smart-sleutel en houd deze uit de buurt van kinderen.

Explosiegevaar - voorkom verkeerd gebruik van de batterij.

- Onjuiste vervanging kan resulteren in brand of explosie.
- Vervang de batterij uitsluitend door een exemplaar van hetzelfde of een gelijkwaardig type.
- Stel de Smart-sleutel niet bloot aan overmatige hitte, zoals van de zon of vuur.

Gevaar voor chemische brandwonden - slijk de batterij niet in.

- Als de batterij wordt ingeslikt kan deze binnen slechts 2 uur ernstige inwendige brandwonden veroorzaken, mogelijk met de dood tot gevolg.
- Raadpleeg onmiddellijk een arts als u vermoedt dat een batterij is ingeslikt of in enig deel van het lichaam is terechtgekomen.

DCA24010

### **LET OP**

- Oefen geen overmatige kracht uit op de Smart-sleutel bij het vervangen van de batterij.
- Gebruik geen schroevendraaier of ander hard voorwerp om de sleutel met kracht te openen.
- Voorkom dat de waterdichte afdichting beschadigd of vervuild raakt.
- Raak de interne circuits en aansluitingen niet aan. Hierdoor kunnen storingen ontstaan.
- Zorg ervoor dat de batterij correct wordt geplaatst. Controleer de richting van de positieve/"+" kant van de batterij.

De batterij van de Smart-sleutel vervangen

1. Wrik de behuizing van de Smart-sleutel voorzichtig open.

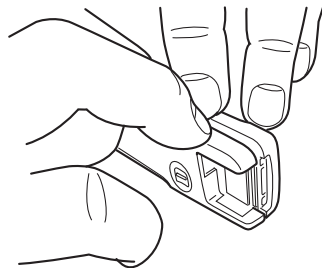

2. Verwijder de batterijkap en de O-ring.

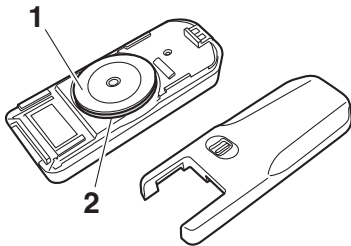
**3**

1. Accukap
2. O-ring
3. Verwijder de batterij.

## OPMERKING

Voer de verwijderde batterij af volgens de lokaal geldende voorschriften.

4. Plaats een nieuwe batterij zoals getoond. Let op de polariteit van de batterij.

**Vereiste batterij:**  
CR2025

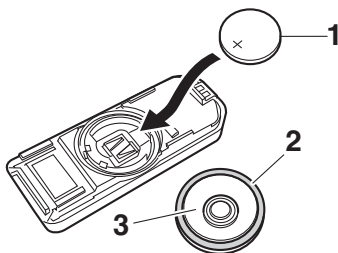

1. Accu
2. O-ring
3. Accukap
5. Breng de O-ring en de batterijkap aan.
6. Klik de behuizing van de Smart-sleutel voorzichtig dicht.

## De machine inschakelen

1. Druk met de Smart-sleutel ingeschakeld en binnen het bereik kort op de schakelaar "ON/⊞".

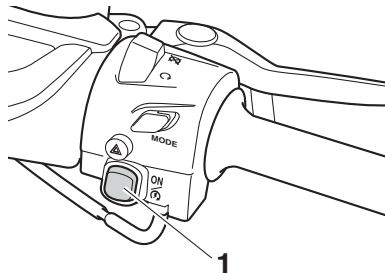

1. Schakelaar "ON/⊞"
2. Na verificatie van de Smart-sleutel klinkt de zoemer twee keer en gaat het controlelampje van het Smart-sleutelsysteem kort branden. Alle sloten worden automatisch ontgrendeld.

## OPMERKING

- Als het stuurslot zichzelf niet automatisch kan loszetten, gaat het controlelampje van het Smart-sleutelsysteem knipperen. Probeer het stuur voorzichtig naar links of rechts te draaien en druk dan nogmaals op de schakelaar "ON/⊞".
- Als het stuur nog steeds vergrendeld is en niet wordt losgezet, knippert het controlelampje van het Smart-sleutelsysteem 16 keer en stopt het loszetten van het stuurslot halverwege. Draai het stuur voorzichtig naar links en rechts om het loszetten van het stuurslot te vergemakkelijken en druk weer op de schakelaar "ON/⊞".
- Als het slot van de middenbok zichzelf niet automatisch kan ontgrendelen, gaat het controlelampje van het Smart-sleutelsysteem knipperen. Beweeg de machine voorzichtig naar voren of achteren en druk dan nogmaals op de schakelaar "ON/⊞".

- Als de middenbok nog steeds is vergrendeld en niet loskomt, knippert het controlelampje van het Smart-sleutelsysteem 16 keer en stopt het ontgrendelen van het middenbokslot halverwege. Beweeg de machine naar voren en achteren zodat het middenbokslot loskomt en druk dan nogmaals op de schakelaar “ON/⊖”.

DCA15826

## LET OP

**Als het stuurslot of middenbokslot niet kan worden ontgrendeld en het controlelampje van het Smart-sleutelsysteem knippert, laat dan een Yamaha dealer het Smart-sleutelsysteem controleren.**

3. De machinevoeding wordt ingeschakeld wanneer alle sloten zijn ontgrendeld. Het multifunctionele display wordt ingeschakeld.
4. De motor kan nu worden gestart. (Zie pagina 7-2.)

## OPMERKING

Zie pagina 8-36 voor informatie over de noodmodus en hoe de machinevoeding kan worden ingeschakeld zonder de Smart-sleutel.

## Machinevoeding uitschakelen

Om de machinevoeding uit te schakelen en de motor af te zetten als deze draait, drukt u op de schakelaar “OFF/LOCK”.

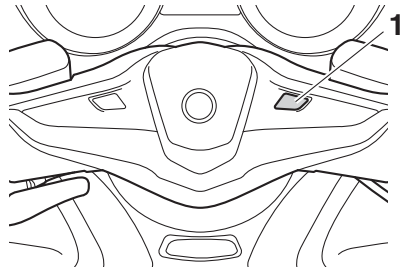

1. Schakelaar “OFF/LOCK”

Na verificatie van de Smart-sleutel klinkt de zoemer eenmaal om te bevestigen dat de machinevoeding is uitgeschakeld, en de sloten van opbergcompartimenten en tankdop worden ontgrendeld.

## OPMERKING

- De bestuurder moet de machinevoeding handmatig uitschakelen.
- De machinevoeding zal niet automatisch worden uitgeschakeld, zelfs niet als de Smart-sleutel buiten het bereik van het Smart-sleutelsysteem wordt gebracht.
- De machinevoeding kan niet worden uitgeschakeld met de schakelaar “OFF/LOCK” wanneer de machine rijdt.

Als de Smart-sleutel zich niet binnen het bereik bevindt of niet met de machine kan communiceren als u op de schakelaar “OFF/LOCK” drukt, zal de machine niet worden uitgeschakeld en zal de zoemer gedurende drie seconden klinken (het controlelampje van het Smart-sleutelsysteem zal ook knipperen) om u te waarschuwen dat de machinevoeding niet is uitgeschakeld. Bevestig de locatie en toestand van de Smart-sleutel en probeer nogmaals om de

# Smart-sleutelsysteem

machine uit te schakelen.

## OPMERKING

Zonder de Smart-sleutel kan de machinevoeding worden uitgeschakeld door nogmaals op de schakelaar "OFF/LOCK" te drukken terwijl het controlelampje van het Smart-sleutelsysteem knippert.

## Automatische vergrendeling

Nadat de motor is afgezet met de schakelaar "OFF/LOCK" (of wanneer de machinevoeding wordt uitgeschakeld), worden de sloten van alle opbergcompartimenten (indien aanwezig) en het tankdopdeksel tijdelijk ontgrendeld en kunnen deze compartimenten worden geopend. Na 60 seconden worden alle compartimenten automatisch vergrendeld.

Wanneer u de sloten van compartimenten ontgrendelt met de schakelaar "P/🔓", worden de compartimenten na 10 seconden automatisch vergrendeld.

DAU80000

## Het stuurslot vergrendelen

Parkeer de machine op een veilige plaats en schakel de machinevoeding uit. Draai het stuur geheel naar links en druk dan kort op de schakelaar "OFF/LOCK".

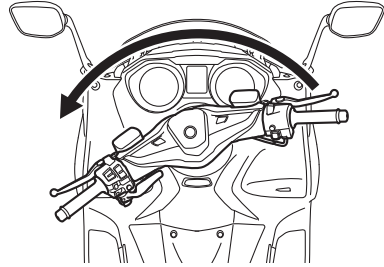

## OPMERKING

- Als het stuurslot correct vergrendelt, klinkt de zoemer één keer.
- Als het stuurslot niet correct vergrendelt, klinkt de zoemer gedurende drie seconden en knippert het controlelampje van het Smart-sleutelsysteem. Draai het stuur nogmaals geheel naar links en houd de schakelaar "OFF/LOCK" weer één seconde ingedrukt.

DWA14742

## WAARSCHUWING

Bedien het stuurslot niet terwijl het voertuig beweegt.



## De middenbok vergrendelen

Plaats de machine op een stevig, horizontaal oppervlak en zet de machine op de middenbok. Houd de schakelaar "OFF/LOCK" een seconde lang ingedrukt.

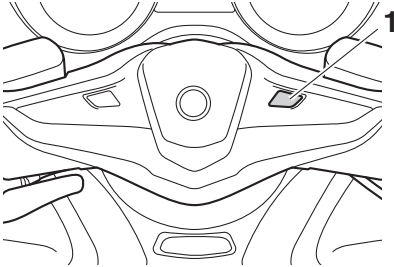

1. Schakelaar "OFF/LOCK"

## OPMERKING

- Als het middenbokslot correct vergrendelt, klinkt de zoemer één keer.
- Als het middenbokslot niet correct vergrendelt, klinkt de zoemer gedurende drie seconden en knippert het controlelampje van het Smart-sleutelsysteem. Beweeg de machine voorzichtig naar voren of achteren en houd de schakelaar "OFF/LOCK" een seconde ingedrukt.

## Toegang tot opbergcompartiment en brandstoftank

### Openen van het zadel

1. Zet de machine op de middenbok.
2. Druk kort op de schakelaar "P<img alt="P with lock icon" data-bbox="865 215 885 235)". Na verificatie van de Smart-sleutel klinkt de zoemer twee keer.

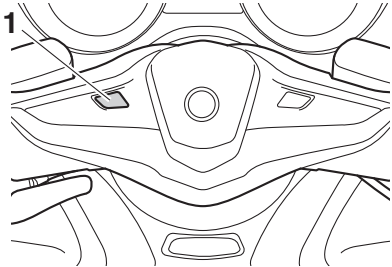

1. "P<img alt="P with lock icon" data-bbox="585 458 605 478)"-schakelaar

3. Druk op de toets "SEAT" en het zadelslot wordt ontgrendeld.

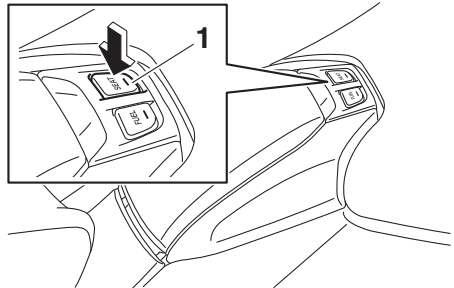

1. "SEAT"-toets

4. Klap het zadel omhoog.

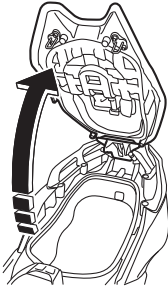

3

## Sluiten van het zadel

Klap het zadel omlaag en duw erop om het te vergrendelen.

### OPMERKING

- Controleer voordat u wegrijdt of het zadel goed is gesloten.
- In noodgevallen kan het zadel worden geopend met een mechanische sleutel. (Zie pagina 8-36.)

## Om het tankdopdeksel te openen

Druk met de Smart-sleutel ingeschakeld en binnen het bereik kort op de schakelaar "P<math>\leq</math>/math>". Na verificatie van de Smart-sleutel klinkt de zoemer twee keer.

1. Druk op de toets "FUEL".

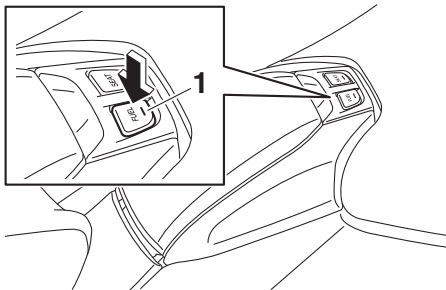

1. "FUEL"-toets

2. Open het deksel zoals getoond.

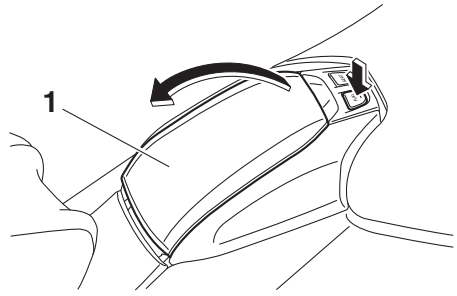

1. Tankdopdeksel

## Om het tankdopdeksel te sluiten

Duw het deksel in de oorspronkelijke stand.

## Om het deksel van het voorste opbergcompartiment (XP530-A, XP530D-A) te openen

Druk met de Smart-sleutel ingeschakeld en binnen het bereik kort op de schakelaar "P<math>\leq</math>/math>". Na verificatie van de Smart-sleutel klinkt de zoemer twee keer.

1. Druk op de knop midden op het deksel van het voorste opbergcompartiment.

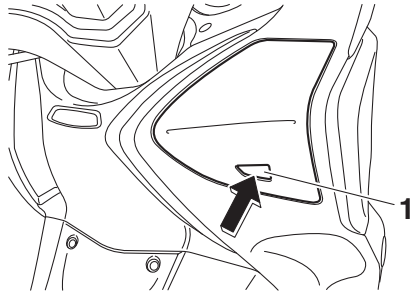

1. Knop

2. Open het voorste opbergcompartiment zoals getoond.

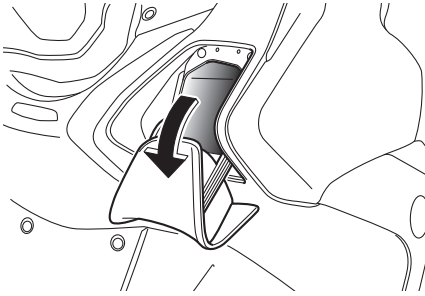

## Om het deksel van het voorste opbergcompartiment te sluiten

Duw het deksel in de oorspronkelijke stand.

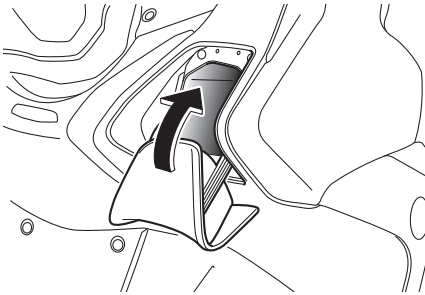

## Parkeermodus

Het stuur is vergrendeld en de alarmverlichting en richtingaanwijzers kunnen worden ingeschakeld, maar alle andere elektrische systemen zijn uit.

### De parkeermodus inschakelen

1. Vergrendel het stuur. (Zie pagina 3-9.)
2. Houd de schakelaar “P” een seconde lang ingedrukt.

### OPMERKING

Als het stuurslot niet is vergrendeld, klinkt de zoemer 3 seconden (het controlelampje van de Smart-sleutel knippert ook) en kan de parkeermodus niet worden ingeschakeld.

3. Na verificatie van de Smart-sleutel klinkt de zoemer twee keer en wordt de machine in de parkeermodus gezet. Het controlelampje van de Smart-sleutel gaat branden.

### OPMERKING

Het zadel, de brandstoftankdop en het voorste opbergcompartiment (voor XP530-A, XP530D-A) kunnen in de parkeermodus niet worden geopend.

DCA20760

### LET OP

**Als u de alarmverlichting of de richtingaanwijzers langdurig gebruikt, kan dit de accu ontladen.**

### De parkeermodus uitschakelen

Druk op de schakelaar “P”. Na verificatie van de Smart-sleutel klinkt de zoemer één keer en gaat het controlelampje van het Smart-sleutelsysteem uit.

# Speciale kenmerken

DAU77263

## Cruise control (XP530D-A)

De cruise control handhaaft een ingestelde kruissnelheid tussen ongeveer 50 km/h (31 mi/h) en 140 km/h (87 mi/h).

DWA16341

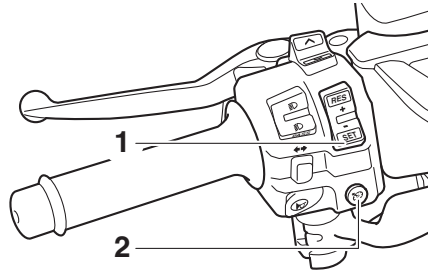

### ⚠ WAARSCHUWING

- Onjuist gebruik van de cruise control kan leiden tot verlies van de controle over de machine met mogelijk een ongeval tot gevolg. Gebruik geen cruise control in druk verkeer, slechte weersomstandigheden of op bochtige, gladde, heuvelachtige of slechte wegen of grindwegen.
- Wanneer u heuvelopwaarts of heuvelafwaarts rijdt, kan de cruise control de ingestelde kruissnelheid mogelijk niet aanhouden.
- Wanneer u de cruise control niet gebruikt, moet u deze uitschakelen om te voorkomen dat u deze per ongeluk inschakelt. Controleer of het controlelampje voor cruise control “” uit is.



1. Instelschakelaar cruise control “RES+/SET-”
2. Aan-uitschakelaar cruise control “”

## Cruise control inschakelen

1. Druk op de aan-uitschakelaar voor de cruise control “” om de cruise control in te schakelen. Het controlelampje voor cruise control “” gaat aan.
2. Druk op de “SET-”-zijde van de instelschakelaar voor cruise control om de cruise control te activeren. De huidige rijdsnelheid wordt ingesteld als de kruissnelheid. Het controlelampje voor de cruise-controlinstelling “SET” gaat aan.

## De ingestelde kruissnelheid aanpassen

Terwijl de cruise control in werking is, drukt u op de “RES+”-zijde van de instelschakelaar voor cruise control om de ingestelde kruissnelheid te verhogen of op de “SET-”-zijde om de ingestelde kruissnelheid te verlagen.

## OPMERKING

Wanneer u de instelschakelaar eenmaal indrukt, wordt de snelheid in stappen van ongeveer 2.0 km/h (1.2 mi/h) verhoogd. Wanneer u de “RES+”- of “SET-”-zijde van de instelschakelaar voor cruise control ingedrukt houdt, wordt de snelheid continu verhoogd of verlaagd totdat u de schakelaar weer loslaat.

U kunt de rijdsnelheid ook handmatig verhogen met de gasgreep. Nadat u gas hebt ge-

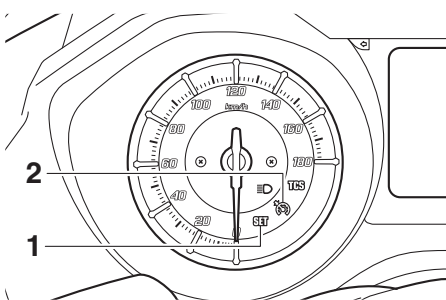

1. Controlelampje cruise-controlinstelling “SET”
2. Controlelampje cruise control “”

geven, kunt u een nieuwe kruissnelheid instellen door te drukken op de "SET-"-zijde van de instelschakelaar. Als u geen nieuwe kruissnelheid instelt en gas terugneemt, remt de machine af tot de eerder ingestelde kruissnelheid.

## Cruise control uitschakelen

Voer een van de volgende handelingen uit om de ingestelde kruissnelheid te annuleren. Het controlelampje "SET" gaat uit.

- Draai de gasgreep voorbij de gesloten stand in de deceleratierichting.

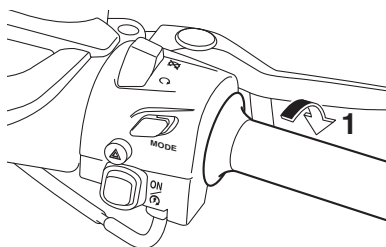

1. Deceleratierichting

- Bekrachtig de voor- of achterrem.

## OPMERKING

De rijsnelheid gaat dalen zodra cruise control wordt uitgeschakeld, als tenminste niet aan de gasgreep wordt gedraaid.

## De hervattingsfunctie gebruiken

Druk op de "RES+"-zijde van de instelschakelaar voor cruise control om de cruise control opnieuw te activeren. De rijsnelheid keert dan terug naar de eerder ingestelde kruissnelheid. Het controlelampje "SET" gaat aan.

DWA16351

## **WAARSCHUWING**

**Het is gevaarlijk de hervattingsfunctie te gebruiken wanneer de eerder ingestelde kruissnelheid te hoog is voor de huidige omstandigheden.**

## Cruise control uitschakelen

Druk op de aan-uitschakelaar van de cruise control "ON" om de cruise control uit te schakelen. Het controlelampje "ON" en controlelampje "SET" gaan uit.

## OPMERKING

Als de cruise control of machinevoeding wordt uitgeschakeld, wordt de eerder ingestelde kruissnelheid gewist. U kunt de hervattingsfunctie pas weer gebruiken nadat u een nieuwe kruissnelheid hebt ingesteld.

## Automatische uitschakeling van cruise control

De cruise control wordt elektronisch geregeld en is gekoppeld aan andere regelsystemen. De cruise control wordt onder de volgende omstandigheden automatisch uitgeschakeld:

- De cruise control kan de ingestelde kruissnelheid niet aanhouden (bijvoorbeeld als u een steile helling oprijdt).
- Er is een wielslip of wielspin gedetecteerd. (Als de tractieregeling is ingeschakeld, treedt deze in werking.)
- Motorstoring etc.

Als de cruise control automatisch wordt uitgeschakeld, gaat het controlelampje "ON" uit en knippert het controlelampje "SET" gedurende 4 seconden.

Als de cruise control automatisch is uitgeschakeld, moet u stoppen en controleren of de machine in goede staat verkeert voordat u verdergaat.

Wanneer u op steile wegen rijdt, kan de cruise control de ingestelde kruissnelheid mogelijk niet aanhouden.

- Wanneer u heuvelopwaarts rijdt, kan de werkelijke rijsnelheid lager worden dan de ingestelde kruissnelheid. Als dit gebeurt, accelereert u met de gasgreep tot de gewenste rijsnelheid.
- Wanneer u heuvelafwaarts rijdt, kan de werkelijke rijsnelheid hoger worden dan de ingestelde kruissnelheid. Als

# Speciale kenmerken

dit gebeurt, kunt u de instelschakelaar niet gebruiken om de ingestelde kruissnelheid aan te passen. Als u de rij-snelheid wilt verlagen, gebruikt u de remmen. Wanneer u de remmen gebruikt, wordt de cruise control uitgeschakeld.

## D-mode (rijmodus) (XP530-A, XP530D-A)

DAU77272

D-mode is een elektronisch geregeld motorprestatiesysteem met twee modusselecties (toermodus "T" en sportmodus "S").

DWA18440

### WAARSCHUWING

**Wijzig de rijmodus niet tijdens het rijden.**

Druk met de gasgreep gesloten op de rijmodusschakelaar "MODE" om te schakelen tussen de sportmodus "S" en de toermodus "T".

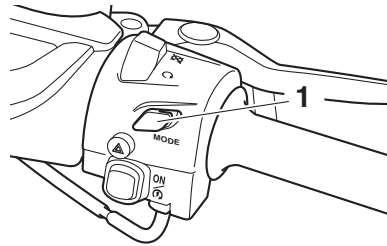

1. Rijmodusschakelaar "MODE"

### OPMERKING

- De huidige rijmodus wordt weergegeven in de rijmodusweergave (pagina 5-6).
- De huidige rijmodus wordt opgeslagen wanneer de machine wordt uitgeschakeld.

### OPMERKING

U kunt de D-mode niet wijzigen terwijl de cruise control (XP530D-A) in werking is.

### Toermodus "T"

De toermodus "T" is geschikt voor verschillende rij-situaties.

Deze modus biedt een soepel rijgedrag van het lage- tot het hogetoerenbereik.

## Sportmodus “S”

Vergeleken met de toermodus biedt deze modus een sportievere motorrespons in het lage- en middelhogetoerenbereik.

## Tractieregeling

De tractieregeling (TCS) draagt bij aan het behouden van grip bij het optrekken op gladde oppervlakken, zoals onverharde of natte wegen. Wanneer sensoren detecteren dat het achterwiel begint te slippen (ongecontroleerde slip), grijpt de tractieregeling in door het motorvermogen te reguleren totdat de grip is hersteld.

Als tractieregeling in werking is, knippert het controlelampje “TCS”. Mogelijk merkt u verandering in de reactie van de motor of het uitlaatgeluid.

DWA18860

### WAARSCHUWING

De tractieregeling vormt geen vervanging voor verstandig rijgedrag dat is aangepast aan de omstandigheden. De tractieregeling biedt geen bescherming tegen gripverlies door te snel ingaan van bochten, snel optrekken bij schuin overhangen of door remmen, en kan wegglijden van het voorwiel niet voorkomen. Rijd altijd voorzichtig op oppervlakken die mogelijk glad kunnen zijn en vermijd bijzonder gladde oppervlakken.

## Tractieregeling instellen

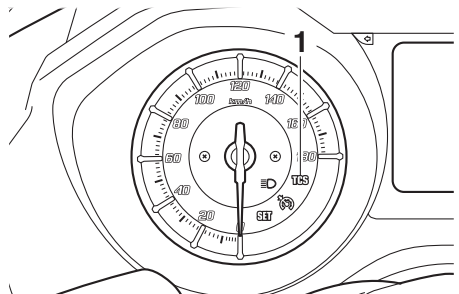

### 1. Controlelampje tractieregeling “TCS”

Als u de machine inschakelt, wordt tractieregeling automatisch ingeschakeld. Zie pagina 5-10 om de tractieregeling uit te schakelen.

# Speciale kenmerken

---

## OPMERKING

Als de machine vast is komen te zitten in modder, zand of een ander zacht oppervlak, schakel dan de tractieregeling uit om het vrijmaken van het achterwiel te vergemakkelijken.

DCA16801

## LET OP

**Gebruik uitsluitend de voorgeschreven banden. (Zie pagina 8-17.) Bij gebruik van banden met een andere maat zal de tractieregeling de wielrotatie niet nauwkeurig kunnen regelen.**

4

## De tractieregeling terugstellen

De tractieregeling wordt onder de volgende omstandigheden automatisch uitgeschakeld, bijvoorbeeld als een sensorfout wordt gedetecteerd of wanneer langer dan enkele seconden slechts één wiel kan draaien. Als dit gebeurt, gaat het controlelampje “TCS” branden en mogelijk ook het waarschuwingslampje “”.

## OPMERKING

Geef niet langdurig gas wanneer de machine op de middenbok staat. Anders wordt de tractieregeling automatisch uitgeschakeld en moet deze opnieuw worden ingesteld.

Als de tractieregeling automatisch wordt uitgeschakeld, kunt u deze als volgt terugstellen.

1. Stop de machine en schakel deze volledig uit.
2. Wacht enkele seconden en schakel de machinevoeding vervolgens in.
3. Het controlelampje “TCS” dient uit te gaan en het systeem dient te worden ingeschakeld.

## OPMERKING

Als het controlelampje “TCS” na het terugstellen blijft branden, kan nog steeds met de machine worden gereden; laat de machine

echter zo snel mogelijk nakijken door uw Yamaha dealer.

4. Laat een Yamaha dealer het voertuig nakijken en het controlelampje “” uitschakelen.



# Functies van instrumenten en bedieningselementen

## Stuurschakelaars

DAU77490

### Links

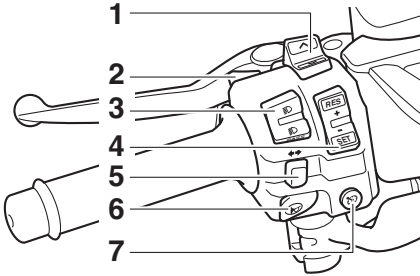

1. Selectieschakelaar “ $\wedge/\vee$ ”
2. Menu-schakelaar “MENU”
3. Dimlichtschakelaar/lichtsignaalschakelaar “ $\equiv/\equiv$ /PASS”
4. Instelschakelaar cruise control “RES+/SET-” (XP530D-A)
5. Richtingaanwijzerschakelaar “ $\leftarrow/\rightarrow$ ”
6. Claxonschakelaar “ $\text{📢}$ ”
7. Aan-uitschakelaar cruise control “ $\text{Ⓢ}$ ” (XP530D-A)

### Rechts

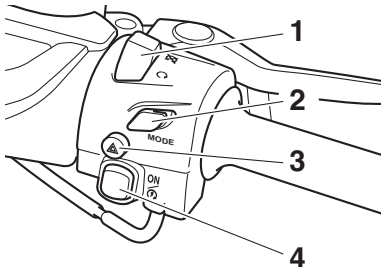

1. Noodstop-schakelaar “ $\bigcirc/\otimes$ ”
2. Modus-schakelaar “MODE” (XP530-A, XP530D-A)
3. Schakelaar alarmverlichting “ $\triangle$ ”
4. Schakelaar “ON/ $\text{Ⓢ}$ ”

DAU73921

### Dimlichtschakelaar/lichtsignaalschakelaar “ $\equiv/\equiv$ /PASS”

Zet deze schakelaar op “ $\equiv$ ” voor grootlicht en op “ $\equiv$ ” voor dimlicht.

Als u een grootlichtsignaal wilt geven, drukt

u op de lichtsignaalzijde “PASS” van de schakelaar terwijl de koplampen op dimlicht staan.

DAU66040

### Richtingaanwijzerschakelaar “ $\leftarrow/\rightarrow$ ”

Druk deze schakelaar naar “ $\rightarrow$ ” om afslaan naar rechts aan te geven. Druk deze schakelaar naar “ $\leftarrow$ ” om afslaan naar links aan te geven. Na loslaten keert de schakelaar terug naar de middenstand. Om de richtingaanwijzers uit te schakelen wordt de schakelaar ingedrukt nadat hij is teruggekeerd in de middenstand.

DAU66030

### Claxonschakelaar “ $\text{📢}$ ”

Druk deze schakelaar in om een claxonsignaal te geven.

DAU77450

### Noodstop-schakelaar “ $\bigcirc/\otimes$ ”

Zet deze schakelaar op “ $\bigcirc$ ” alvorens de motor te starten. Zet deze schakelaar op “ $\otimes$ ” om de motor direct uit te schakelen in een noodgeval, zoals wanneer de machine omslaat of als de gaskabel blijft hangen.

DAU77290

### Schakelaar “ON/ $\text{Ⓢ}$ ”

Druk met de Smart-schakelaar ingeschakeld en binnen het bereik op deze schakelaar om de machinevoeding in te schakelen. Druk met de zijstandaard omhoog en terwijl u de voor- of achterrem bekrachtigt op deze schakelaar om de motor te starten met de startmotor. Zie pagina 7-2 voor startinstructies voordat u de motor start.

DAU79601

### Schakelaar alarmverlichting “ $\triangle$ ”

Met de voertuigvoeding aan of in de parkeermodus kan deze schakelaar worden gebruikt voor het inschakelen van de alarmverlichting (gelijktijdig knipperen van alle richtingaanwijzers).

De alarmverlichting wordt gebruikt in een noodgeval of om andere verkeersdeelnemers

# Funcities van instrumenten en bedieningselementen

mers te waarschuwen als uw machine stilstaat in een mogelijk gevaarlijke verkeerssituatie.

DCA10062

## LET OP

**Gebruik de alarmverlichting niet gedurende langere tijd als de motor niet draait omdat hierdoor de accu kan ontladen.**

DAU73951

## Cruise-controleschakelaars

Zie pagina 4-1 voor uitleg over de werking van cruise control.

DAU77301

## Menuschakelaar "MENU"

Deze schakelaar wordt gebruikt om instellingen in het multifunctionele display te wijzigen. (Zie pagina 5-5.)

DAU77311

## Selectieschakelaar "▲/▼"

Deze schakelaar wordt gebruikt om instellingen in het multifunctionele display te wijzigen. (Zie pagina 5-5.)

DAU73931

## Rijmodusschakelaar "MODE"

Zie pagina 4-3 voor uitleg over de rijmodus.

## Controlelampjes en waarschuwingslampjes

DAU77122

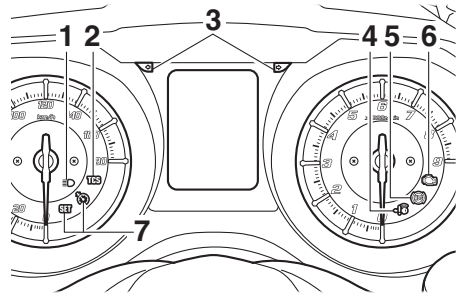

1. Controlelampje grootlicht "☰☉"
2. Controlelampje tractieregeling "TCS"
3. Controlelampjes richtingaanwijzers "←" en "→"
4. Controlelampje Smart-sleutelsysteem "☰☉"
5. ABS-waarschuwinglampje "☉"
6. Waarschuwinglampje motorstoring "⚠"
7. Controlelampjes cruise control (XP530D-A)

DAU11032

## Controlelampjes richtingaanwijzers

"←" en "→"

Elk controlelampje gaat knipperen wanneer de bijbehorende richtingaanwijzer knippert.

DAU11081

## Controlelampje grootlicht "☰☉"

Dit controlelampje brandt terwijl de koplamp is ingeschakeld voor grootlicht.

DAU77550

## Controlelampjes cruise control

Zie pagina 4-1 voor uitleg over de werking van deze controlelampjes.

DAU77560

## Waarschuwinglampje motorstoring

"⚠"

Dit waarschuwinglampje gaat branden als er een storing wordt gedetecteerd in de motor of een ander regelsysteem van de machine. Vraag in dat geval een Yamaha dealer het boorddiagnosesysteem te con-

# Functies van instrumenten en bedieningselementen

toleren.

Het elektrische circuit van het waarschuwinglampje kan worden gecontroleerd door de machinevoeding in te schakelen. Het waarschuwinglampje moet enkele seconden oplichten en dan uitgaan.

Als het waarschuwinglampje helemaal niet gaat branden, of permanent aan blijft, laat de machine dan nakijken door een Yamaha dealer.

## Waarschuwinglampje anti-blokkeer-voorziening remsysteem “”

DAU77072

Dit waarschuwinglampje gaat branden als er een storing wordt gedetecteerd in de ABS. (Zie pagina 5-19.)

Als de machinevoeding wordt ingeschakeld, gaat dit lampje branden om vervolgens weer te doven als een rijsnelheid van 10 km/h (6 mi/h) is bereikt. Als het waarschuwinglampje:

- niet gaat branden als de machinevoeding wordt ingeschakeld
- niet uitgaat bij een snelheid van 10 km/h (6 mi/h) of hoger
- gaat branden of knipperen tijdens het rijden

werkt de anti-blokkeervoorziening remsysteem mogelijk niet goed. Laat de machine zo snel mogelijk controleren door een Yamaha dealer.

DWA16041

## **WAARSCHUWING**

**Als het ABS-waarschuwinglampje niet uitgaat zodra met een snelheid van 10 km/h (6 mi/h) of hoger wordt gereden, of als het waarschuwinglampje tijdens het rijden gaat branden of knipperen, keert het remsysteem terug naar conventioneel remmen. Als een van de bovenstaande gevallen zich voordoet, of als het waarschuwinglampje helemaal niet gaat branden, rij dan extra voorzichtig om te voorkomen dat de remmen in noodsituaties blokkeren. Laat het rem-**

**stelsysteem en de elektrische circuits zo snel mogelijk door een Yamaha dealer controleren.**

## OPMERKING

Het ABS-waarschuwinglampje kan gaan branden wanneer gas wordt gegeven terwijl de machine op de middenbok staat. Er is dan echter geen sprake van een storing.

## DAU74082 Controlelampje tractieregeling “TCS”

Dit controlelampje knippert als de tractieregeling is ingeschakeld.

Als de tractieregeling wordt uitgeschakeld, gaat dit controlelampje branden.

## OPMERKING

Als de machine wordt ingeschakeld, moet dit lampje enkele seconden oplichten en dan uitgaan. Als het lampje niet gaat branden of blijft branden, vraag dan uw Yamaha dealer om de machine te controleren.

## DAU78080 Controlelampje Smart-sleutelsysteem

“”

Dit controlelampje knippert wanneer de machine en Smart-sleutel met elkaar communiceren en bij uitvoering van bepaalde bewerkingen van het Smart-sleutelsysteem.

Het controlelampje kan ook knipperen bij een fout in het Smart-sleutelsysteem.

## OPMERKING

Als op de startschakelaar wordt gedrukt, gaat het controlelampje ongeveer een seconde lang branden en dooft het vervolgens weer. Als het controlelampje niet zoals gebruikelijk gaat branden of dooft, laat dan een Yamaha dealer de machine controleren.

# Funcities van instrumenten en bedieningselementen

## Snelheidsmeter

DAU77131

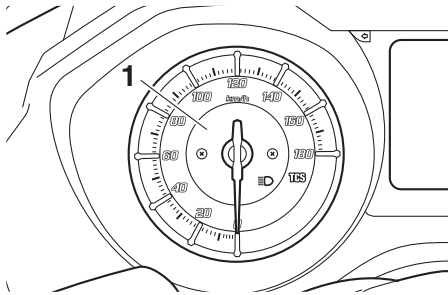

### 1. Snelheidsmeter

De snelheidsmeter geeft de rijsnelheid van het voertuig aan.

Als de machinevoeding wordt ingeschakeld, slaat de naald van de snelheidsmeter uit tot het maximum en keert daarna weer terug naar nul om het elektrische circuit te testen.

## Toerenteller

DAU77141

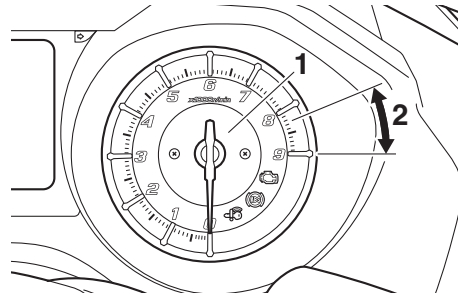

### 1. Toerenteller 2. Hogetoerenzone

De toerenteller geeft het motortoerental weer in aantal toeren per minuut (tpm) van de krukas.

Als de machinevoeding wordt ingeschakeld, slaat de naald van de toerenteller uit tot het maximum en keert daarna weer terug naar nul om het elektrische circuit te testen.

DCA23050

### **LET OP**

**Laat de motor niet draaien in de hogetoerenzone van de toerenteller.**

**Hogetoerenzone: 8250 tpm en hoger**

# Functies van instrumenten en bedieningselementen

## Multifunctioneel display

DAU77336

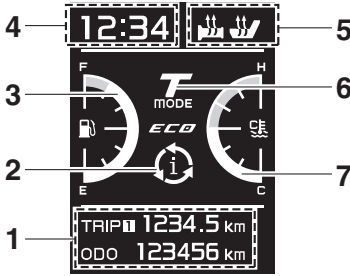

1. Informatieweergave
2. Functieselectiepicogram
3. Brandstofniveaumeter
4. Klok
5. Pictogrammen handvatverwarming/zadelverwarming
6. Rijmodusweergave (XP530-A, XP530D-A)
7. Temperatuurmeter koelvloeistof

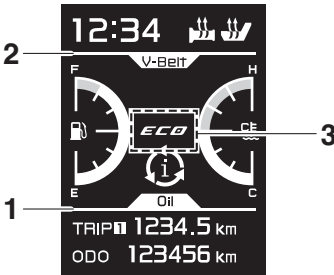

1. Indicator olierversing "Oil"
2. Indicator V-snaarvervanging "V-Belt"
3. Eco-controlelampje "ECO"

### OPMERKING

Bepaalde weergave-items van het multifunctionele display kunnen worden afgesteld via de menumodus. (Zie pagina 5-10.)

DWA12313

### **WAARSCHUWING**

Zet de machine stil voordat u wijzigingen aanbrengt in de instellingen van het multifunctionele display. Het aanbrengen van wijzigingen tijdens het rijden kan u

afleiden en vergroot het risico op een ongeval.

## Brandstofniveaumeter

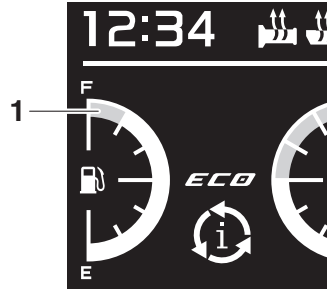

1. Brandstofniveaumeter

De brandstofniveaumeter geeft aan hoeveel brandstof in de tank aanwezig is. De displaysegmenten van de brandstofniveaumeter verdwijnen van "F" (vol) naar "E" (leeg) naarmate het brandstofniveau verder daalt. Als het laatste segment begint te knippen, dient u zo snel mogelijk te tanken.

### OPMERKING

Als er een probleem wordt gedetecteerd in het elektrische circuit van de brandstofniveaumeter, gaat de brandstofniveaumeter knippen. Vraag een Yamaha dealer de machine te controleren.

## Temperatuurmeter koelvloeistof

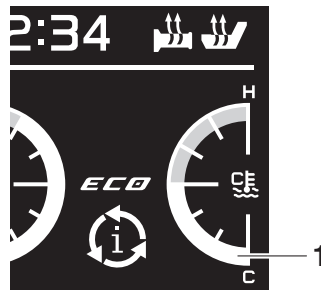

1. Temperatuurmeter koelvloeistof

# Funcities van instrumenten en bedieningselementen

De koelvloeistoftemperatuur is afhankelijk van de weersomstandigheden en de motorbelasting. Als het bovenste segment begint te knippen, schakelt de informatieweergave automatisch naar "C-TEMP" en knippert "Hi". Stop het voertuig en laat de motor afkoelen. (Zie pagina 8-35.)

## OPMERKING

U kunt de informatieweergave niet wijzigen tijdens oververhitting van de motor.

DCA10022

## LET OP

Laat de motor niet draaien terwijl deze oververhit is.

5

## Eco-controlelampje

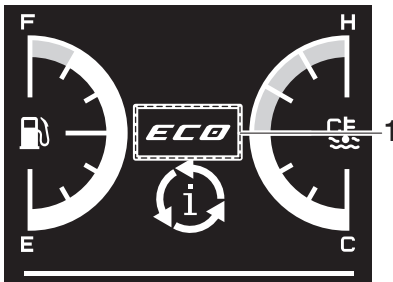

1. Eco-controlelampje "ECO"

Dit controlelampje gaat aan wanneer de machine wordt gebruikt op een milieuvriendelijke, energiezuinige manier. Het controlelampje gaat uit als u de machine stopt.

## OPMERKING

Hierna volgen enkele tips om het brandstofverbruik te verlagen:

- Voer het motortoerental tijdens accelereren niet te hoog op.
- Rijd met een constante snelheid.

## Rijmodusweergave (XP530-A, XP530D-A)

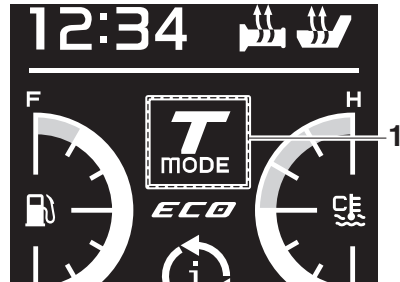

1. Rijmodusweergave

Deze weergave geeft aan welke rijmodus is geselecteerd: "S" sportmodus of "T" toermodus. (Zie pagina 4-3.)

## Indicator V-snaarvervangning

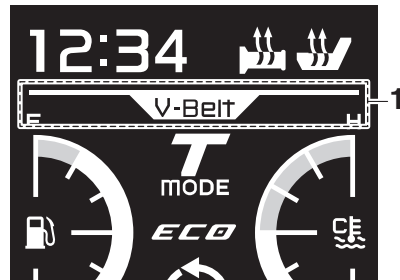

1. Indicator V-snaarvervangning "V-Belt"

Deze indicator knippert om de 20000 km (12500 mi), wanneer de V-snaar moet worden vervangen.

Stel de indicator voor V-snaarvervangning terug nadat de V-snaar is vervangen. (Zie pagina 5-13.)

## OPMERKING

Als de V-snaar wordt vervangen voordat de indicator voor V-snaarvervangning knippert, moet de indicator worden teruggesteld zodat het eerstvolgende tijdstip voor V-snaarvervangning weer correct wordt aangegeven.

# Functies van instrumenten en bedieningselementen

## Olieverversingsindicator

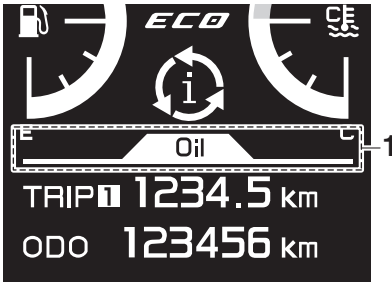

1. Indicator olieversing "Oil"

Deze indicator knippert zodra de eerste 1000 km (600 mi) zijn afgelegd en na 5000 km (3000 mi). Vervolgens gaat de indicator om de 5000 km (3000 mi) knipperen, om zo aan te geven dat het tijd is om de motorolie te verversen.

Nadat de motorolie is verversd moet de indicator olieversing worden teruggesteld. (Zie pagina 5-13.)

## OPMERKING

Als de motorolie wordt verversd voordat de indicator olieversing knippert, moet de indicator worden teruggesteld zodat het eerstvolgende tijdstip voor olieversing weer correct wordt aangegeven.

de handvatverwarming of zadilverwarming is ingeschakeld.

## Functieselectie

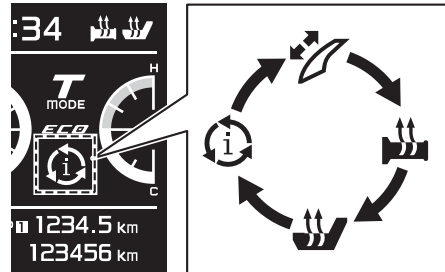

Houd de schakelaar "MENU" een seconde lang ingedrukt om de weergave te wisselen tussen afstelling van handvatverwarming, afstelling van zadilverwarming en selectie van informatieweergave.

## OPMERKING

- Voor XP530D-A: U kunt de afstelling van kuipruit, afstelling van handvatverwarming en afstelling van zadilverwarming selecteren.
- Voor XP530E-A, XP530-A: Voor handvatverwarming en zadilverwarming is een accessoire nodig en u kunt deze niet selecteren.

## Pictogrammen handvatverwarming/zadilverwarming



1. Pictogrammen handvatverwarming/zadilverwarming

Deze pictogrammen verschijnen wanneer

### De stand van het kuipruit afstellen

Als u de kuipruit hoger wilt stellen, drukt u op de "∧"-zijde van de selectieschakelaar. Als u de kuipruit lager wilt stellen, drukt u op de "∨"-zijde van de selectieschakelaar.

### De handvatverwarming afstellen

Deze machine kan worden voorzien van handvatverwarming, die alleen kan worden gebruikt als de motor loopt. Er zijn 4 instellingen voor de handvatverwarming.

# Funcities van instrumenten en bedieningselementen

Instelling	Weergave
Uit	
Laag	
Middel	
Hoog	

Als u de temperatuur van de handvatverwarming wilt verhogen, drukt u op de “^”-zijde van de selectieschakelaar. Als u de temperatuur van de handvatverwarming wilt verlagen, drukt u op de “v”-zijde van de selectieschakelaar.





DCA17931

## LET OP

- Draag handschoenen wanneer u de handvatverwarming gebruikt.
- Als de omgevingstemperatuur 20 °C (68 °F) of meer bedraagt, moet u de handvatverwarming niet op de instelling Hoog zetten.
- Als het stuurhandvat of de gashendel versleten of beschadigd is, gebruik de handvatverwarming dan niet meer en vervang handvat en hendel.

## Zadelerwarming afstellen

Deze machine kan worden voorzien van zadelerwarming, die alleen kan worden gebruikt als de motor loopt. Er zijn 4 instellingen voor de zadelerwarming.

Instelling	Weergave
Uit	
Laag	
Middel	
Hoog	

Als u de temperatuur van de zadelerwarming wilt verhogen, drukt u op de “^”-zijde van de selectieschakelaar. Als u de temperatuur van de zadelerwarming wilt verlagen, drukt u op de “v”-zijde van de selectieschakelaar.

DCA23980

## LET OP

- Zorg dat u beschermende kleding draagt die uw heupen en benen bedekt wanneer u de zadelerwarming gebruikt.
- Als de omgevingstemperatuur 20 °C (68 °F) of hoger bedraagt, moet u de zadelerwarming niet op de hoogste stand zetten.
- Als het zadel versleten of beschadigd is, gebruik de zadelerwarming dan niet meer en vervang het zadel.

## De informatieweergave wijzigen

De items van de informatieweergave zijn gegroepeerd op 3 displaypagina's.

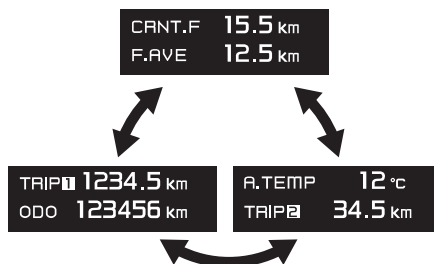

Druk op de “^”- of “v”-zijde van de selectieschakelaar om tussen de 3 displaypagina's te wisselen.

## OPMERKING

De items voor elke displaypagina kunnen worden aangepast. (Zie pagina 5-14.)



# Functies van instrumenten en bedieningselementen

## Kilometerteller:

The image shows a black rectangular display with the text "ODO 123456 km" in white. "ODO" is in a smaller font, and "123456 km" is in a larger font.

De kilometerteller toont de totale afstand die door de machine is afgelegd.

## Rittellers:

The image shows a black rectangular display with the text "TRIP1 1234.5 km" in white. "TRIP1" is in a smaller font, and "1234.5 km" is in a larger font.The image shows a black rectangular display with the text "TRIP2 34.5 km" in white. "TRIP2" is in a smaller font, and "34.5 km" is in a larger font.

“TRIP1” en “TRIP2” tonen de afgelegde afstand sinds de tellers voor het laatst werden teruggesteld op nul.

Als u een ritteller op nul wilt terugstellen, gebruikt u de selectieschakelaar om de informatieweergavepagina te selecteren die de gewenste ritteller bevat. Houd de “^”-zijde van de selectieschakelaar een seconde lang ingedrukt zodat de ritteller knippert, en houd vervolgens de “^”-zijde van de selectieschakelaar opnieuw een seconde lang ingedrukt terwijl de ritteller knippert.

## OPMERKING

- De kilometerteller wordt vergrendeld bij 999999.
- De rittellers worden teruggesteld en blijven tellen nadat 9999.9 is bereikt.

The image shows a black rectangular display with the text "F-TRIP 4.5 km" in white. "F-TRIP" is in a smaller font, and "4.5 km" is in a larger font.

Wanneer ongeveer 3.0 L (0.79 US gal, 0.66 Imp.gal) van de brandstof resteert in de brandstoftank, gaat het laatste segment van de brandstofniveaumeter knipperen. Daarnaast schakelt de informatieweergave automatisch naar de brandstofreserve-

rittellermodus “F-TRIP” en wordt de afgelegde afstand vanaf dat punt aangegeven. Druk in dat geval op de selectieschakelaar om de weergave te wisselen in de onderstaande volgorde:

F-TRIP ↔ Weergave-1 ↔ Weergave-2 ↔ Weergave-3 ↔ F-TRIP

Als u de brandstofreserve-ritteller niet handmatig terugstelt, wordt deze automatisch teruggesteld zodra u na het tanken 5 km (3 mi) hebt gereden.

## OPMERKING

De menumodus (pagina 5-10) is niet toegankelijk terwijl “F-TRIP” is ingeschakeld.

## Geschatte actieradius:

The image shows a black rectangular display with the text "RANGE 123 km" in white. "RANGE" is in a smaller font, and "123 km" is in a larger font.

De geschatte afstand die u onder de huidige rijomstandigheden kunt afleggen met de resterende brandstof wordt weergegeven.

## Omgevingstemperatuur:

The image shows a black rectangular display with the text "A.TEMP 12 °C" in white. "A.TEMP" is in a smaller font, and "12 °C" is in a larger font.

Dit display toont de omgevingstemperatuur van  $-9\text{ °C}$  tot  $50\text{ °C}$  in stappen van  $1\text{ °C}$ . De weergegeven temperatuur kan afwijken van de werkelijke omgevingstemperatuur.

## OPMERKING

- Ook als de gedetecteerde temperatuur lager is, wordt  $-9\text{ °C}$  weergegeven.
- $50\text{ °C}$  is de maximale temperatuurweergave, ook als de gedetecteerde temperatuur hoger is.
- De nauwkeurigheid van de temperatuuraflezing kan worden beïnvloed

# Funcities van instrumenten en bedieningselementen

door rijden onder 20 km/h (12 mi/h) of door het oponthoud bij verkeerslichten, spoorwegovergangen etc.

Gemiddeld brandstofverbruik:

**F.AVE 12.5 km/L**

De weergave van het gemiddelde brandstofverbruik "F.AVE" kan worden ingesteld op "km/L" of "L/100km". Bij machines voor het Verenigd Koninkrijk: "MPG". (Zie pagina 5-14.)

Als u het gemiddelde brandstofverbruik op nul wilt terugzetten, gebruikt u de selectieschakelaar om de informatieweergavepagina te selecteren die de weergave gemiddeld brandstofverbruik bevat. Druk op de "▲"-zijde van de selectieschakelaar zodat de weergave gemiddeld brandstofverbruik knippert, en druk vervolgens 1 seconde lang opnieuw op de "▲"-zijde van de selectieschakelaar terwijl de weergave knippert.

## OPMERKING

Nadat u de weergave van het gemiddelde brandstofverbruik hebt teruggesteld, wordt "– –." weergegeven totdat 1 km (0.6 mi) met de machine is afgelegd.

DCA15474

## LET OP

Bij storingen wordt continu "– –." weergegeven. Vraag een Yamaha dealer de machine te controleren.

Huidig brandstofverbruik:

**CRNT.F 15.5 km/L**

De weergave van het huidige brandstofverbruik "CRNT.F" kan worden ingesteld op

"km/L" of "L/100km". Bij machines voor het Verenigd Koninkrijk: "MPG". (Zie pagina 5-14.)

## OPMERKING

- Het huidige brandstofverbruik kan niet worden teruggesteld.
- Bij snelheden onder 10 km/h (6 mi/h) wordt "– –." weergegeven.

DCA15474

## LET OP

Bij storingen wordt continu "– –." weergegeven. Vraag een Yamaha dealer de machine te controleren.

## Menumodus

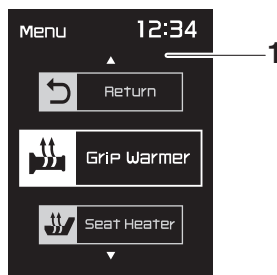

### 1. Instelmodusweergave

Stop de machine en houd dan de schakelaar "MENU" 2 seconden lang ingedrukt om de menumodus te openen. Houd de schakelaar "MENU" opnieuw 2 seconden lang ingedrukt of selecteer "Return" om de instelmodus af te sluiten en terug te keren naar de normale weergave.

## OPMERKING

Als u gaat rijden of de machinevoeding uitschakelt, worden alle gemaakte instellingen opgeslagen en wordt de instelmodus vervolgens afgesloten.

# Functies van instrumenten en bedieningselementen

## Menu-items

Categorie	Beschrijving
Grip Warmer	Met deze functie kunt u de instellingen voor laag, middel en hoog tot 10 temperatuurniveaus instellen.
Seat Heater	Met deze functie kunt u de instellingen voor laag, middel en hoog tot 10 temperatuurniveaus instellen.
Traction Control	Met deze functie kunt u de tractieregeling in- of uitschakelen.
Maintenance	Met deze functie kunt u het interval van de olieversing (indicator), het interval van de V-snaarvervanging (indicator) en het onderhoudsinterval "FREE" bekijken en terugstellen.
Unit	Met deze functie kunt u de eenheden voor brandstofverbruik schakelen tussen "L/100km" en "km/L". Bij machines voor het Verenigd Koninkrijk: deze functie is niet beschikbaar.
Display	Met deze functie kunt u de items die in 3 informatie-weergaven worden getoond wijzigen.
Brightness	Via deze functie regelt u de helderheid van het instrumentenpaneel.
Clock	Met deze functie kunt u de klok instellen.
All Reset	Met deze functie kunt u alle items terugstellen naar de standaard- of fabrieksinstellingen, behalve de kilometerteller, klok en onderhoudstellers "Oil" en "V-Belt".

### Instellingen voor handvatverwarming

1. Gebruik de selectieschakelaar om "Grip Warmer" te markeren.



2. Druk op de schakelaar "MENU". De instelweergave voor de handvatverwarming wordt weergegeven en "High" knippert in de weergave.

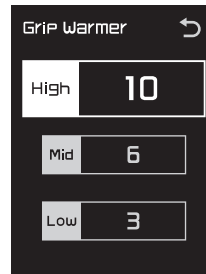

3. Druk op de schakelaar "MENU". Het temperatuurniveau voor de instelling voor Hoog gaat knipperen. Gebruik de selectieschakelaar om het temperatuurniveau in te stellen en druk vervolgens op de schakelaar "MENU". "High" gaat knipperen.

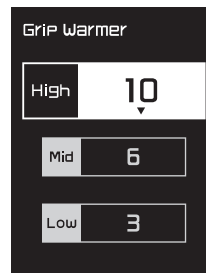

4. Gebruik de selectieschakelaar om "Mid" of "Low" te markeren en wijzig vervolgens de instelling met dezelfde procedure die u hebt gebruikt voor de instelling voor hoog.

# Funcies van instrumenten en bedieningselementen

- Als u klaar bent met het wijzigen van de instellingen, gebruikt u de selectieschakelaar om “↵” te markeren en drukt u vervolgens op de schakelaar “MENU” om terug te keren naar het menuscherm.

## Instellingen voor zadelverwarming

- Gebruik de selectieschakelaar om “Seat Heater” te markeren.



- Druk op de schakelaar “MENU”. De instelweergave voor de zadelverwarming wordt weergegeven en “High” knippert in de weergave.



- Druk op de schakelaar “MENU”. Het temperatuurniveau voor de instelling voor Hoog gaat knipperen. Gebruik de selectieschakelaar om het temperatuurniveau in te stellen en druk vervolgens op de schakelaar “MENU”. “High” gaat knipperen.

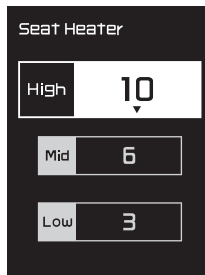

- Gebruik de selectieschakelaar om “Mid” of “Low” te markeren en wijzig vervolgens de instelling met dezelfde procedure die u hebt gebruikt voor de instelling voor hoog.
- Als u klaar bent met het wijzigen van de instellingen, gebruikt u de selectieschakelaar om “↵” te markeren en drukt u vervolgens op de schakelaar “MENU” om terug te keren naar het menuscherm.

## Instellingen voor tractieregeling

- Gebruik de selectieschakelaar om “Traction Control” te markeren.

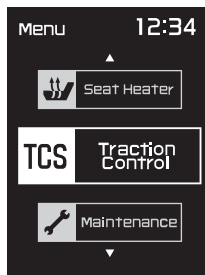

- Druk op de schakelaar “MENU”. De instelweergave voor de tractieregeling wordt weergegeven en “ON” knippert in de weergave.

# Functies van instrumenten en bedieningselementen



3. Houd om de tractieregeling op "OFF" in te stellen de "∨"-zijde van de selectieschakelaar 2 seconden ingedrukt.



4. Houd om de tractieregeling weer op "ON" in te stellen de selectieschakelaar "∧" een seconde lang ingedrukt.

## OPMERKING

Als de machinevoeding wordt ingeschakeld, wordt de tractieregeling automatisch ingesteld op "ON".

5. Druk nadat u de instellingen hebt gewijzigd op de schakelaar "MENU" om terug te keren naar het menu scherm.

## De onderhoudstellers terugstellen op nul

1. Gebruik de selectieschakelaar om "Maintenance" te markeren.

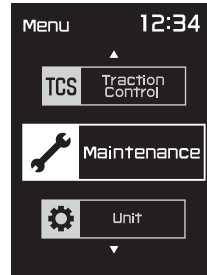

2. Druk op de schakelaar "MENU" en gebruik vervolgens de selectieschakelaar om het item te selecteren dat u wilt terugstellen.

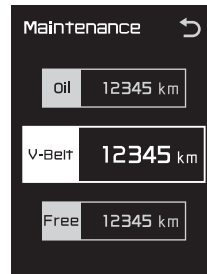

3. Houd terwijl het geselecteerde item knippert de selectieschakelaar "∧" een seconde lang ingedrukt.

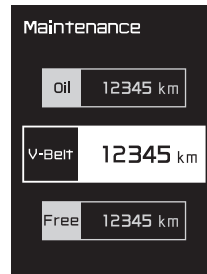

4. Als u klaar bent, gebruikt u de selectieschakelaar om "↶" te markeren en drukt u vervolgens op de schakelaar "MENU" om terug te keren naar het menu scherm.

# Funcies van instrumenten en bedieningselementen

## De eenheden selecteren

### OPMERKING

Alleen machines voor het Verenigd Koninkrijk: Deze functie wordt niet aangegeven op de instelmodusweergave en kan niet worden geselecteerd.

1. Gebruik de selectieschakelaar om "Unit" te markeren.

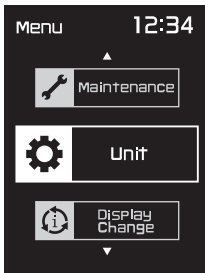

2. Druk op de schakelaar "MENU". De instelweergave voor de eenheid wordt weergegeven en "L/100km" knippert in de weergave.



3. Gebruik de selectieschakelaar om "L/100km" of "km/L" te selecteren en druk vervolgens opnieuw op de schakelaar "MENU".

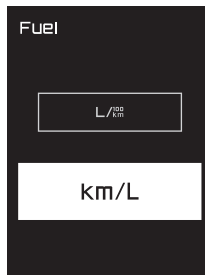

4. Druk op de schakelaar "MENU" om terug te keren naar het menuscherm.

## De weergave-items selecteren

1. Gebruik de selectieschakelaar om "Display Change" te markeren.

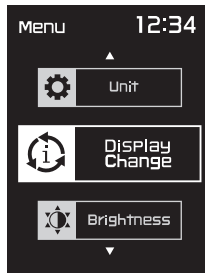

2. Druk op de schakelaar "MENU", gebruik de selectieschakelaar om de weergave te markeren die u wilt wijzigen en druk vervolgens opnieuw op de schakelaar "MENU".

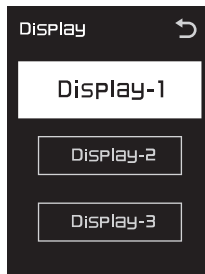

3. Gebruik de selectieschakelaar om het item te markeren dat u wilt wijzigen en druk vervolgens op de schakelaar "MENU".

# Functies van instrumenten en bedieningselementen



## OPMERKING

De volgorde van de weergave-items is als volgt.

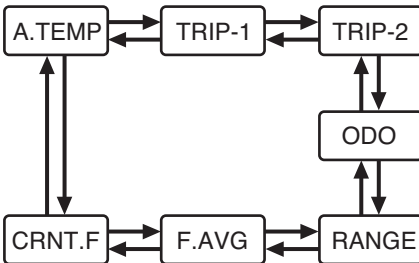

4. Gebruik de selectieschakelaar om het item te selecteren dat u wilt weergeven en druk vervolgens op de schakelaar "MENU".



5. Wanneer u klaar bent met het wijzigen van de instellingen, gebruikt u de selectieschakelaar om "MENU" te markeren en drukt u vervolgens op de schakelaar "MENU" om terug te keren naar de vorige weergave.
6. Gebruik de selectieschakelaar om

"MENU" te markeren en druk vervolgens op de schakelaar "MENU" om terug te keren naar het menu scherm.

## Helderheid van meterpaneel

1. Gebruik de selectieschakelaar om "Brightness" te markeren.



2. Druk op de schakelaar "MENU".
3. Gebruik de selectieschakelaar om het gewenste helderheidsniveau te selecteren.



4. Druk op de schakelaar "MENU" om terug te keren naar het menu scherm.

## De klok instellen

### OPMERKING

De klok maakt gebruik van een 12-uursysteem.

1. Gebruik de selectieschakelaar om "Clock" te markeren.

# Funcies van instrumenten en bedieningselementen



2. Druk op de schakelaar "MENU".
3. Als de urenaanduiding begint te knippen, gebruikt u de selectieschakelaar om de uren in te stellen.



2. Druk op de schakelaar "MENU".
3. Gebruik de selectieschakelaar om "YES" te markeren en druk dan op de schakelaar "MENU". Alle items worden teruggesteld naar de standaard- of fabrieksinstellingen.

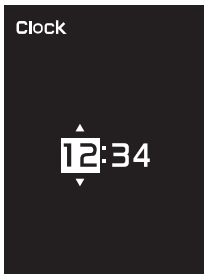

4. Druk op de schakelaar "MENU" en de minutenaanduiding zal gaan knippen.

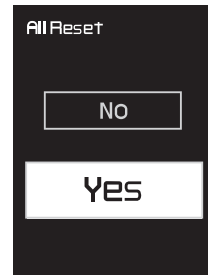

## OPMERKING

De kilometerteller, klok, onderhoudsteller "Oil" en onderhoudsteller "V-Belt" worden niet teruggesteld.

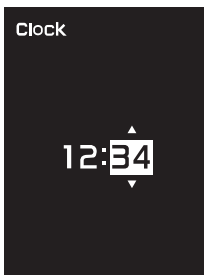

5. Gebruik de selectieschakelaar om de minuten in te stellen.
6. Druk op de schakelaar "MENU" om terug te keren naar het menuscherm.

## Om de instelmodus te verlaten

1. Gebruik de selectieschakelaar om "Return" te markeren.



## Alle weergave-items terugstellen

1. Gebruik de selectieschakelaar om "All Reset" te markeren.



# Functies van instrumenten en bedieningselementen

DAU44912

2. Druk op de schakelaar “MENU” om de instelmodus te verlaten en terug te keren naar de standaard weergavemodus.

## Voorremhendel

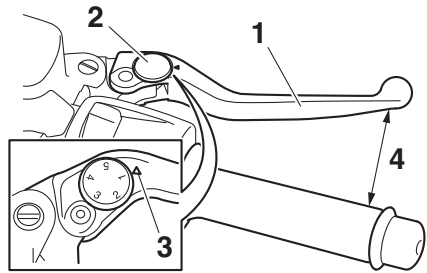

1. Voorremhendel
2. Stelwiel afstelpositie remhendel
3. “Δ”-merkteken
4. Afstand tussen remhendel en stuurgreep

De voorremhendel bevindt zich aan de rechterzijde van het stuur. Trek deze hendel naar de gasgreep toe om de voorrem te bekrachtigen.

De voorremhendel is voorzien van een stelwiel voor afstelpositie. Om de afstand tussen de voorremhendel en de gasgreep af te stellen, draait u het stelwiel terwijl u de voorremhendel van de gasgreep vandaan houdt. Controleer of het correcte instelpunt op het stelwiel tegenover het merkteken “Δ” op de voorremhendel staat.

# Funcities van instrumenten en bedieningselementen

## Achterremhendel

DAU44922

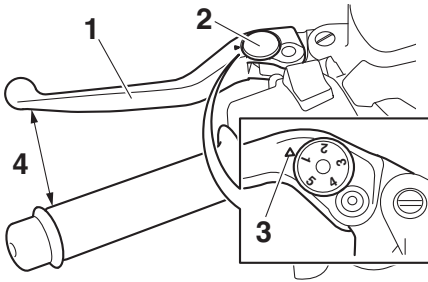

1. Achterremhendel
2. Stelwiel afstelpositie remhendel
3. "△"-merkteken
4. Afstand tussen remhendel en stuurgreep

5

De achterremhendel bevindt zich aan de linkerstuurgreep. Trek deze hendel naar het stuur toe om de achterrem te bekrachtigen. De achterremhendel is voorzien van een stelwiel voor afstelpositie. Om de afstand tussen de achterremhendel en de stuurgreep af te stellen, wordt het stelwiel gedraaid terwijl de achterremhendel van het stuur vandaan wordt gehouden. Controleer of het correcte instelpunt op het stelwiel tegenover het "△" merkteken op de achterremhendel staat.

## Achterremblokkeerhendel

DAU63230

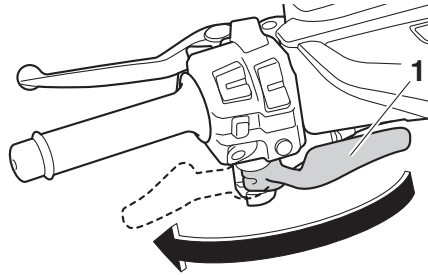

1. Achterremblokkeerhendel

Dit voertuig is uitgerust met een achterremblokkeerhendel waarmee het achterwiel kan worden vergrendeld bij het stilstaan voor verkeerslichten, spoorwegovergangen etc.

### Blokkeren van het achterwiel

Druk de achterremblokkeerhendel naar links totdat deze vastklikt.

### Deblokkeren van het achterwiel

Druk de achterremblokkeerhendel terug in de oorspronkelijke positie.

### OPMERKING

Zorg ervoor dat het achterwiel niet beweegt als de achterremblokkeerhendel wordt bekrachtigd.

DWA12362

### WAARSCHUWING

Beweeg de achterremblokkeerhendel nooit naar links terwijl het voertuig in beweging is, anders zou u de macht over het stuur kunnen verliezen of een ongeval kunnen veroorzaken. Zorg ervoor dat het voertuig tot stilstand is gekomen voordat u de achterremblokkeerhendel naar links beweegt.

## Anti-blokkeervoorziening remsysteem (ABS)

Het ABS-systeem van dit model bestaat uit een dubbel uitgevoerde elektronisch regelsysteem dat de voorrem en achterrem onafhankelijk aanstuurt.

Gebruik de remmen met ABS net zoals conventionele remmen. Bij activering van het ABS-systeem kan een pulsatie worden gevoeld in de remhendels. Ga in dat geval door met remmen en laat het ABS-systeem het werk doen. Ga niet "pompend" remmen, dit vermindert de remeffectiviteit.

DWA16051

### **WAARSCHUWING**

Houd altijd een veilige afstand tot voorliggers, zelfs als uw voertuig is uitgerust met ABS.

- Het ABS-systeem functioneert het effectiefst over lange remwegen.
- Op bepaalde oppervlakken, zoals slechte wegen of grindwegen, kan de remafstand met het ABS-systeem langer zijn dan zonder ABS-systeem.

Het ABS-systeem wordt bewaakt door een ECU die het systeem bij een storing laat terugkeren naar conventioneel remmen.

### **OPMERKING**

- Telkens wanneer het voertuig wordt ingeschakeld en de snelheid 10 km/h (6 mi/h) of hoger bereikt, voert het ABS-systeem een zelfdiagnostetest uit. Tijdens deze test hoort u een klikkend geluid en wanneer u een remhendel licht aantrekt, voelt u eventueel een trilling in de hendel. Dit is normaal.
- Dit ABS-systeem is uitgerust met een testfunctie, waarbij de bestuurder pulsaties kan voelen in de rembediening terwijl ABS actief is. Er is echter speciaal gereedschap vereist, dus neem contact op met uw Yamaha dealer.

### **LET OP**

Let op dat de wielsensor en de rotor van de wielsensor niet beschadigd raken, anders kan het ABS-systeem niet meer naar behoren werken.

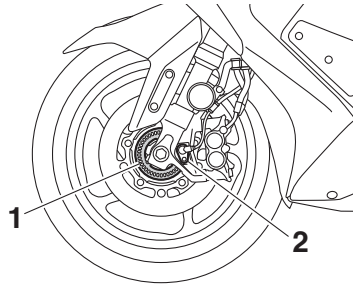

1. Opneemring voorwielsensor
2. Voorwielsensor

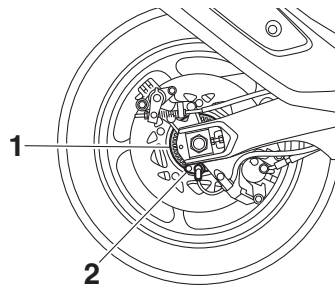

1. Opneemring achterwielsensor
2. Achterwielsensor

# Funcities van instrumenten en bedieningselementen

DAU77324

DWA11263

## Tankdop

Open het tankdopdeksel om toegang te krijgen tot de brandstoftank. (Zie pagina 3-10.)

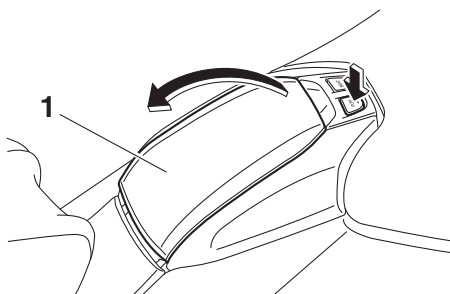

1. Tankdopdeksel

## WAARSCHUWING

Controleer voor u gaat rijden of de tankdop correct is aangebracht en vergrendeld. Door brandstoflekkage ontstaat brandgevaar.

5

Druk om de tankdop te verwijderen op de ontgrendelknop en draai de tankdop linksom.

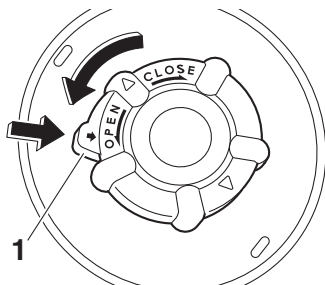

1. Ontgrendelknop

Om de tankdop te plaatsen, draait u deze rechtsonder totdat de ontgrendelknop omhoog springt.

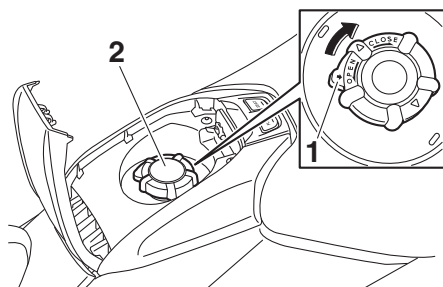

1. Ontgrendelknop  
2. Tankdop

# Functies van instrumenten en bedieningselementen

## Brandstof

DAU13222

Controleer of er voldoende brandstof in de brandstoftank aanwezig is.

DWA10882

### **WAARSCHUWING**

**Benzine en benzinedampen zijn zeer brandbaar. Volg de onderstaande instructies om brand en ontploffing te voorkomen en het letselrisico tijdens het tanken te verlagen.**

1. Zet alvorens te tanken de motor af en zorg dat er niemand op de machine zit. Rook nooit tijdens het tanken en tank nooit in de nabijheid van vonken, open vuur of andere ontstekingsbronnen zoals de waakvlammen van geisers en kledingdrogers.
2. Maak de brandstoftank niet te vol. Steek bij het tanken het vulpistool goed in de vulopening van de brandstoftank. Stop met vullen zodra de brandstof de onderkant van de vulhals heeft bereikt. Omdat brandstof uitzet als deze warm wordt, kan de warmte van de motor of de zon ervoor zorgen dat brandstof uit de brandstoftank stroomt.

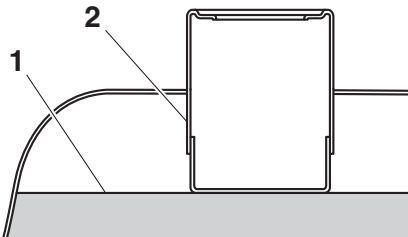

1. Maximaal brandstofniveau
2. Vulpijp brandstoftank
3. Veeg uitgestroomde brandstof onmiddellijk af. **LET OP: Veeg gemorste brandstof onmiddellijk af met een schone, droge, zachte doek, aangezien de brandstof de gelakte opper-**

**vlakken en kunststof delen kan aantasten.** [DCA10072]

4. Draai de tankdop stevig vast.

DWA15152

### **WAARSCHUWING**

**Benzine is giftig en kan letsel of overlijden veroorzaken. Spring zorgvuldig om met benzine. Probeer nooit om benzine via de mond over te hevelen. Roep onmiddellijk medische hulp in nadat u benzine heeft ingeslikt, veel benzinedamp heeft ingeademd of benzine in uw ogen heeft gekregen. Als benzine op uw huid terecht komt, was deze dan af met water en zeep. Als u benzine op uw kleding morst, trek dan andere kleding aan.**

DAU79080

#### **Voorgeschreven brandstof:**

Loodvrije superbenzine (gasohol [E10] acceptabel)

#### **Inhoud brandstoftank:**

15 L (4.0 US gal, 3.3 Imp. gal)

#### **Brandstofreserve:**

3.0 L (0.79 US gal, 0.66 Imp.gal)

DCA11401

### **LET OP**

**Gebruik uitsluitend loodvrije benzine. Loodhoudende benzine veroorzaakt ernstige schade aan inwendige motoronderdelen als kleppen en zuigerveren en ook aan het uitlaatsysteem.**



# Funcities van instrumenten en bedieningselementen

DAU58301

## OPMERKING

- Deze markering geeft de aanbevolen brandstof voor dit voertuig aan zoals gespecificeerd in de Europese voorschriften (EN228).
- Controleer bij het tanken of het vulpistool dezelfde markering draagt.

Uw Yamaha motorblok is gebouwd op het gebruik van normale loodvrije benzine met een octaangetal van RON 95 of hoger. Als de motor gaat detoneren (pingelen), gebruik dan benzine van een ander merk. Door loodvrije benzine te gebruiken gaan bougies langer mee en blijven de onderhoudskosten beperkt.

## Gasohol

Er bestaan twee typen gasohol: gasohol met ethanol en gasohol met methanol. Gasohol met ethanol kan worden gebruikt, mits het ethanolgehalte niet hoger is dan 10% (E10). Gasohol met methanol wordt niet aangeraden door Yamaha aangezien deze schade kan toebrengen aan het brandstofsysteem of problemen kan opleveren met de voertuigprestaties.

## Overloopslang brandstoftank

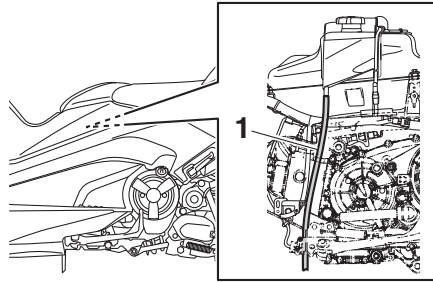

### 1. Overloopslang brandstoftank

Voordat u de machine gaat gebruiken:

- Controleer de aansluiting en ligging van de overloopslang van de brandstoftank.
- Controleer de overloopslang van de brandstoftank op scheuren of beschadiging en vervang deze indien nodig.
- Controleer of de overloopslang van de brandstoftank niet verstopt is en reinig deze indien nodig.

## Uitlaatkatalysator

DAU13434

Dit model is uitgerust met een uitlaatkatalysator.

DWA10863

### **WAARSCHUWING**

Het uitlaatsysteem is heet nadat de motor heeft gedraaid. Let op het volgende om brandgevaar of brandwonden te voorkomen:

- Parkeer de machine nooit nabij brandgevaarlijke stoffen, zoals op gras of op ander materiaal dat gemakkelijk vlam vat.
- Parkeer de machine op een plek waar voetgangers of kinderen niet gemakkelijk met het hete uitlaatsysteem in aanraking kunnen komen.
- Controleer of het uitlaatsysteem is afgekoeld alvorens onderhoudswerkzaamheden uit te voeren.
- Laat de motor niet langer dan enkele minuten stationair draaien. Lang stationair draaien kan leiden tot oververhitting.

DCA10702

### **LET OP**

Gebruik uitsluitend loodvrije benzine. Bij gebruik van loodhoudende benzine zal onherstelbare schade worden toegebracht aan de uitlaatkatalysator.

## Opbergcompartimenten

DAU77343

### Voorste opbergcompartiment

Om het opbergcompartiment te openen, drukt u op de knop.

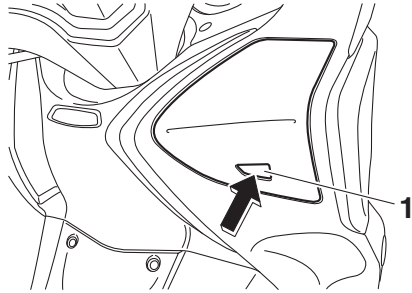

1. Knop

Trek aan het deksel zoals getoond.

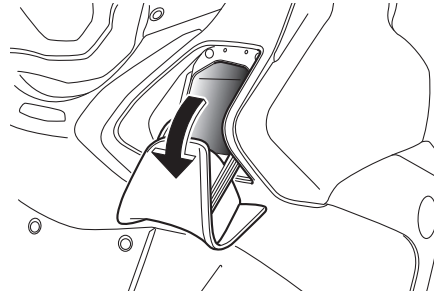

Om het opbergcompartiment te sluiten drukt u het paneel terug in de oorspronkelijke stand.

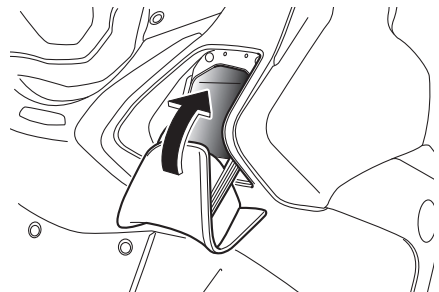

### OPMERKING

Voor XP530-A, XP530D-A: dit compartiment is voorzien van een elektronisch slot.

# Functies van instrumenten en bedieningselementen

(Zie pagina 3-11.)

## Achterste opbergcompartiment

Dit opbergcompartiment is bedoeld voor één integraalhelm of twee jethelmen. **LET OP:** Het gearceerde gebied is geen opberg-ruimte. Plaats geen voorwerpen in dit gebied om schade aan de zadelscharnieren te voorkomen.<sup>[DCA16092]</sup>

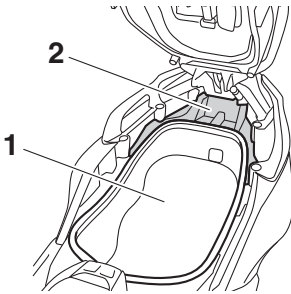

1. Achterste opbergcompartiment
2. Gearceerde gedeelte

## OPMERKING

- Sommige helmen kunnen vanwege hun grootte of vorm niet in het achterste opbergcompartiment worden opgeborgen.
- Laat de machine niet onbeheerd achter met het zadel open.
- Plaats de Smart-sleutel niet in het achterste opbergcompartiment. De sleutel kan worden binnengesloten, waarna het Smart-sleutelsysteem mogelijk niet meer normaal werkt.

DCA15964

## LET OP

- Laat het zadel niet gedurende langere perioden openstaan, anders kan de accu ontladen raken door het lampje.
- Het opbergcompartiment kan nat worden als het voertuig wordt gereinigd, dus stop voorwerpen die u wilt meenemen ter bescherming

een plastic zak.

- Stop natte voorwerpen in een plastic zak alvorens deze in het opbergcompartiment mee te nemen om te voorkomen dat het vocht zich door het opbergcompartiment verspreidt en schimmelvorming kan optreden.
- Bewaar geen waardevolle of breekbare voorwerpen in het opbergcompartiment.
- Bewaar geen hittegevoelige voorwerpen zoals voedingsmiddelen of ontvlambare stoffen in het compartiment, aangezien het compartiment warm kan worden door de motorhitte en direct zonlicht.

DWA15401

## WAARSCHUWING

Overschrijd het maximumlaadgewicht van 199 kg (439 lb) (XP530D-A) 202 kg (445 lb) (XP530-A, XP530E-A) voor de machine niet.



# Functies van instrumenten en bedieningselementen

## Kuipruit (XP530E-A, XP530-A)

DAU77463

U kunt de kuipruithoogte in een van beide standen zetten.

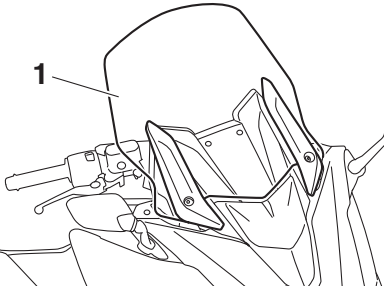

1. Kuipruit

### De kuipruithoogte aanpassen

1. Demonteer de afdekplaatjes van de schroeven door de drukclips te verwijderen.

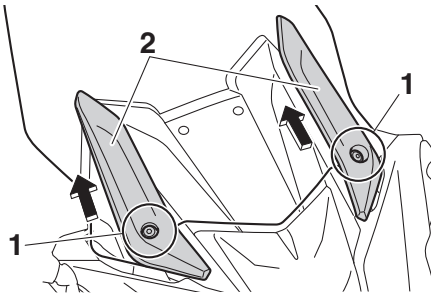

1. Drukclip
2. Afdekplaatje schroeven

### OPMERKING

Om de drukclips te verwijderen, draait u het schroefgedeelte linksom met een zeskant-sleutel.

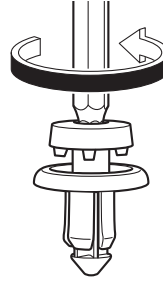

2. Verwijder de kuipruit door de schroeven los te halen.

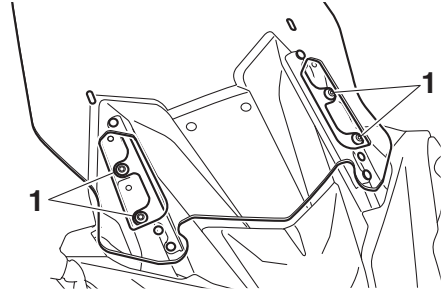

1. Schroef

3. Plaats de kuipruit in de gewenste positie en breng dan de schroeven aan.

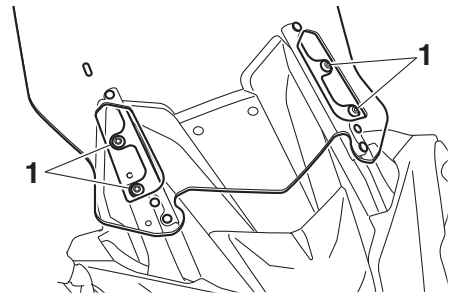

1. Schroef

4. Draai de schroeven vast met het voorgeschreven aanhaalmoment. **WAARSCHUWING! Een loszittende kuipruit kan een ongeluk veroorzaken. Draai de schroeven vast met het voorgeschreven aanhaalmoment.**<sup>[DWA15511]</sup>

# Functies van instrumenten en bedieningselementen

## Aanhaalmoment:

Kuipruitschroef:

10 N·m (1.0 kgf·m, 7.4 lb·ft)

DAU39672

5. Plaats de afdekplaatjes van de schroeven in de oorspronkelijke positie en breng dan de drukclips aan.

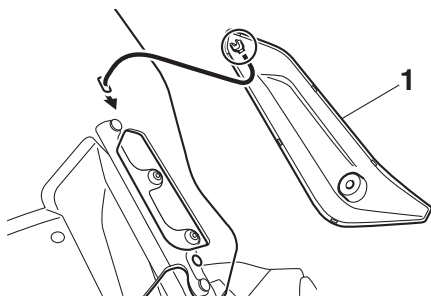

1. Afdekplaatje schroeven

## OPMERKING

Om de drukclips te plaatsen, brengt u deze aan met het schroefgedeelte omhoog uit het oppervlak van de drukclip, waarna u het schroefgedeelte omlaag drukt.

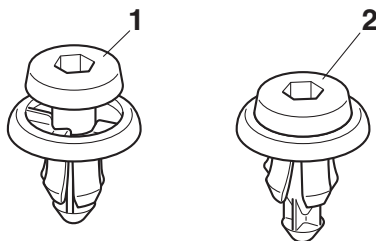

1. Drukclip (voor plaatsing)
2. Drukclip (na aanbrengen)

## Achteruitkijkspiegels

De achteruitkijkspiegels van dit voertuig kunnen naar voren of naar achteren worden ingeklapt om het parkeren in smalle ruimten te vergemakkelijken. Klap de spiegels terug in hun oorspronkelijke stand voordat u gaat rijden.

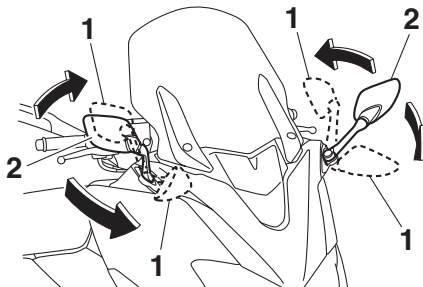

1. Parkeerstand
2. Rijstand

DWA14372

## WAARSCHUWING

Vergeet niet de achteruitkijkspiegels in hun oorspronkelijk stand terug te klappen alvorens weg te rijden.

## Schokdemperunit

DAU77581

DWA10222

### **WAARSCHUWING**

Deze schokdemperunit is gevuld met stikstofgas onder hoge druk. Lees de onderstaande informatie zorgvuldig door alvorens werkzaamheden uit te voeren aan de schokdemperunit.

- Probeer de gascilinder niet te openen en blijf er verder vanaf.
- Stel de schokdemperunit niet bloot aan open vuur of een andere hittebron. Hierdoor kan de gasdruk zo hoog oplopen dat de unit explodeert.
- Voorkom vervorming of beschadiging van de cilinder. Schade aan de cilinder zal resulteren in slechte dempingsprestaties.
- Werp een beschadigde of versleten schokdemperunit niet zelf weg. Breng de schokdemperunit voor elk onderhoud naar een Yamaha-dealer.

DCA10102

### **LET OP**

Probeer nooit voorbij de maximum- of minimuminstellingen te draaien om schade aan het mechanisme te voorkomen.

### **Alleen bij XP530D-A:**

Dit model is voorzien van instelbare vering. U kunt de veervoorspanning en uitgaande demping afstellen.

### **Veervoorspanning**

Draai om de veervoorspanning te verhogen en zo de vering stugger te maken de stelring in de richting (a). Draai om de veervoorspanning te verlagen en zo de vering zachter te maken de stelring in de richting (b).

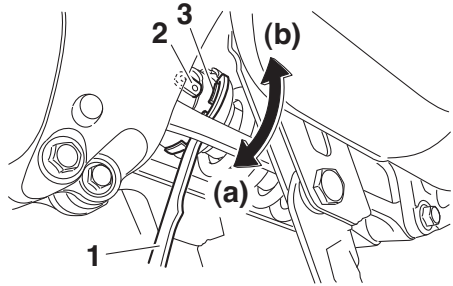

1. Speciale sleutel
2. Positie-indicator
3. Stelring veervoorspanning

- Zet de gewenste inkeping in de stelring tegenover de positie-indicator op de schokdemper.
- Verricht de afstelling met de speciale sleutel in de boordgereedschapsset.

### **Afstelling veervoorspanning:**

Minimum (zacht):

7 (XP530D-A)

Standaard:

4 (XP530D-A)

Maximum (hard):

1 (XP530D-A)

### **Uitgaande demping**

Draai om de uitgaande demping te verhogen en zo de vering stugger te maken de stelschroef in de richting (a). Draai om de uitgaande demping te verlagen en zo de vering zachter te maken de stelschroef in de richting (b).

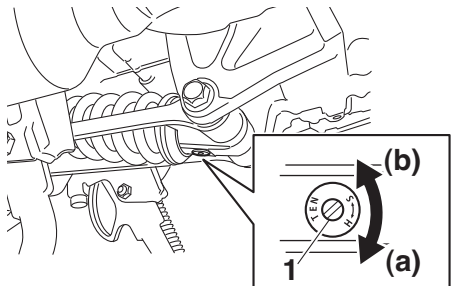

1. Stelschroef uitgaande demping

# Functies van instrumenten en bedieningselementen

## Afstelling uitgaande demping:

Minimum (zacht):

3 (XP530D-A) slagen in de richting (b)\*

Standaard:

1.25 (XP530D-A) slagen in de richting (b)\*

Maximum (hard):

0 (XP530D-A) slag in de richting (b)\*

\* Met de stelschroef volledig gedraaid in de richting (a)

## OPMERKING

Om een nauwkeurige afstelling te bereiken, is het raadzaam om het aantal klikken of slagen te tellen waarmee het afstelmechanisme van de demping wordt verdraaid. Het kan voorkomen dat dit afstelbereik vanwege kleine productieveerschillen niet exact overeenkomt met de opgegeven specificaties.

## Gelijkstroom aansluitcontact voor accessoires

DAU77352

Dit model is voorzien van een 12V-gelijkstroom aansluitcontact voor accessoires. Het gelijkstroom aansluitcontact bevindt zich in het voorste opbergcompartiment.

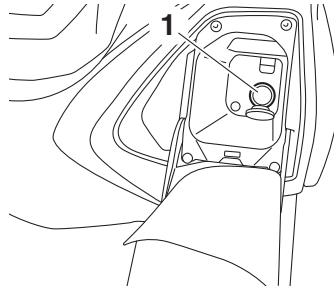

1. Gelijkstroom aansluitcontact voor accessoires

DCA15432

## LET OP

**Het accessoire dat is aangesloten op het gelijkstroom aansluitcontact voor accessoires mag niet worden gebruikt terwijl de motor uit staat en de belasting mag niet meer bedragen dan 24 W (2 A), anders kan de zekering doorbranden of de accu ontladen raken.**

## Gebruiken van het gelijkstroom aansluitcontact voor accessoires

1. Open het voorste opbergcompartiment.
2. Schakel de machinevoeding uit.
3. Verwijder het deksel van het aansluitcontact.
4. Zet het accessoire uit.
5. Plaats de stekker van het accessoire in het aansluitcontact.
6. Schakel de machinevoeding in en start de motor.
7. Zet het accessoire aan.

## OPMERKING

Schakel na de rit het accessoire uit, koppel

# Functies van instrumenten en bedieningselementen

het los en sluit het deksel van het gelijkstroom aansluitcontact voor accessoires.

DAU15306

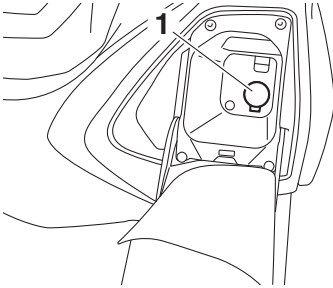

1. Dop gelijkstroom aansluitcontact

DWA14361

## **!** WAARSCHUWING

Om een elektrische schok of kortsluiting te voorkomen, dient u te controleren of de dop op het gelijkstroom aansluitcontact is aangebracht als het contact niet wordt gebruikt.

## Zijstandaard

De zijstandaard bevindt zich aan de linkerzijde van het frame. Trek of druk de zijstandaard met uw voet omhoog of omlaag terwijl u de machine rechtop houdt.

## OPMERKING

De ingebouwde sperschakelaar voor de zijstandaard maakt deel uit van het startpersysteem, dat in bepaalde situaties de werking van het ontstekingsstelsel blokkeert. (Zie de volgende paragraaf voor een uitleg over het startpersysteem.)

DWA10242

## **!** WAARSCHUWING

Met de machine mag nooit worden gereden terwijl de zijstandaard omlaag staat of niet behoorlijk kan worden opgetrokken (of niet omhoog blijft), anders kan de zijstandaard de grond raken en zo de bestuurder afleiden, waardoor de machine mogelijk onbestuurbaar wordt. Het Yamaha startpersysteem is ontworpen om de bestuurder te helpen bij zijn verantwoordelijkheid de zijstandaard op te trekken alvorens weg te rijden. Controleer dit systeem daarom regelmatig en laat het repareren door een Yamaha dealer als de werking niet naar behoren is.

## Startpersysteem

Het startblokkeringsysteem (waarvan de zijstandaardschakelaar en de remlichtschakelaars deel uitmaken) heeft de volgende functies:

- Het verhindert starten wanneer de zijstandaard is opgetrokken, terwijl geen der remmen is bekrachtigd.
- Het verhindert starten wanneer een der remmen is bekrachtigd, terwijl de zijstandaard nog omlaag staat.
- Het schakelt een draaiende motor af zodra de zijstandaard omlaag bewogen wordt.

Controleer de werking van het startblokkeringsysteem regelmatig volgens de onderstaande procedure.

# Functies van instrumenten en bedieningselementen

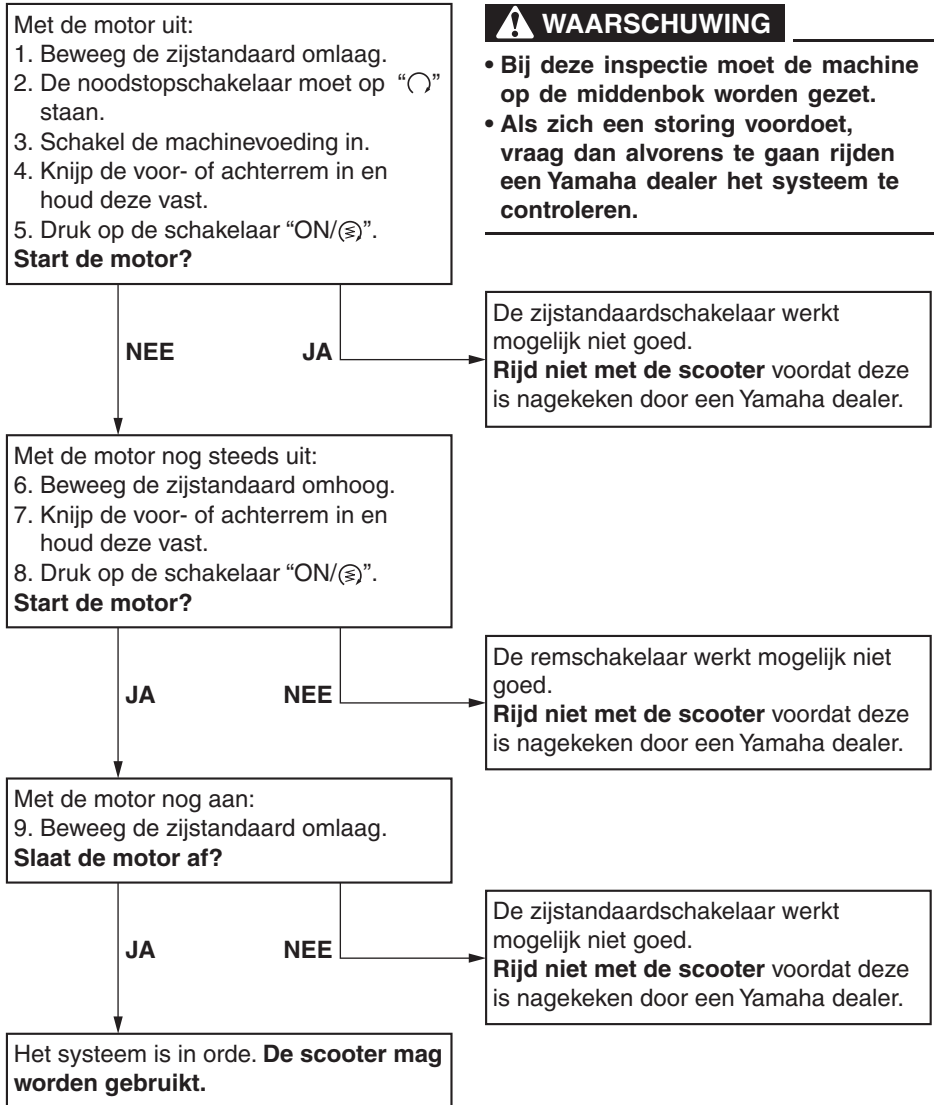

# Voor uw veiligheid – controles voor het rijden

DAU63440

Inspecteer uw machine voor elk gebruik om te waarborgen dat deze in een veilige werkende staat is. Volg altijd de schema's en procedures voor inspectie en onderhoud in de gebruikershandleiding.

DWA11152

## WAARSCHUWING

**Onvoldoende inspectie of onderhoud van de machine vergroot het risico op ongeval of schade. Rijd niet met de machine als u een probleem hebt gevonden. Als een probleem niet kan worden opgelost via de procedures in deze handleiding, laat de machine dan nazien door een Yamaha dealer.**

Controleer voor het gebruik van deze machine de volgende punten:

ITEM	CONTROLES	PAGINA
<b>Brandstof</b>	<ul style="list-style-type: none"><li>• Controleer het brandstofniveau in de brandstoftank.</li><li>• Vul indien nodig brandstof bij.</li><li>• Controleer de brandstofleiding op lekkage.</li><li>• Controleer de tankbeluchtungs slang en overloopslang op obstakels, scheuren of beschadiging en controleer de slangaansluitingen.</li></ul>	5-21, 5-22
<b>Motorolie</b>	<ul style="list-style-type: none"><li>• Controleer het olieniveau in de motor.</li><li>• Vul indien nodig het aanbevolen type olie bij tot aan het voorgeschreven niveau.</li><li>• Controleer de machine op olie lekkage.</li></ul>	8-10
<b>Koelvloeistof</b>	<ul style="list-style-type: none"><li>• Controleer het koelvloeistofniveau in het reservoir.</li><li>• Vul indien nodig de aanbevolen koelvloeistof bij tot aan het voorgeschreven niveau.</li><li>• Controleer het koelsysteem op lekkage.</li></ul>	8-13
<b>Voorrem</b>	<ul style="list-style-type: none"><li>• Controleer de werking.</li><li>• Als de koppeling zacht of sponzig aanvoelt, vraag dan een Yamaha dealer het hydraulisch systeem te ontluchten.</li><li>• Controleer de remblokken op slijtage.</li><li>• Vervang indien nodig.</li><li>• Controleer het vloeistofniveau in het reservoir.</li><li>• Vul indien nodig het voorgeschreven type remvloeistof bij tot aan het voorgeschreven niveau.</li><li>• Controleer het hydraulisch systeem op lekkage.</li></ul>	8-19, 8-21
<b>Achterrem</b>	<ul style="list-style-type: none"><li>• Controleer de werking.</li><li>• Als de koppeling zacht of sponzig aanvoelt, vraag dan een Yamaha dealer het hydraulisch systeem te ontluchten.</li><li>• Controleer de remblokken op slijtage.</li><li>• Vervang indien nodig.</li><li>• Controleer het vloeistofniveau in het reservoir.</li><li>• Vul indien nodig het voorgeschreven type remvloeistof bij tot aan het voorgeschreven niveau.</li><li>• Controleer het hydraulisch systeem op lekkage.</li></ul>	8-19, 8-21



# Voor uw veiligheid – controles voor het rijden

ITEM	CONTROLES	PAGINA
<b>Gasgreep</b>	<ul style="list-style-type: none"><li>• Controleer of de werking soepel is.</li><li>• Controleer de vrije slag van de gasgreep.</li><li>• Vraag indien nodig de Yamaha dealer om de vrije slag van de gasgreep af te stellen en de kabel en het kabelhuis te smeren.</li></ul>	8-16, 8-24
<b>Wielen en banden</b>	<ul style="list-style-type: none"><li>• Controleer op schade.</li><li>• Controleer de conditie van de band en de profieldiepte.</li><li>• Controleer de bandspanning.</li><li>• Corrigeer indien nodig.</li></ul>	8-17, 8-19
<b>Remhendels</b>	<ul style="list-style-type: none"><li>• Controleer of de werking soepel is.</li><li>• Smeer indien nodig de hendelscharnierpunten.</li></ul>	8-24
<b>Middenbok, zijstandaard</b>	<ul style="list-style-type: none"><li>• Controleer of de werking soepel is.</li><li>• Smeer indien nodig de scharnierpunten.</li></ul>	8-25
<b>Framebevestigingen</b>	<ul style="list-style-type: none"><li>• Controleer of alle moeren, bouten en schroeven stevig zijn vastgezet.</li><li>• Zet indien nodig vast.</li></ul>	—
<b>Instrumenten, verlichting, signaleringssysteem en schakelaars</b>	<ul style="list-style-type: none"><li>• Controleer de werking.</li><li>• Corrigeer indien nodig.</li></ul>	—
<b>Zijstandaardschakelaar</b>	<ul style="list-style-type: none"><li>• Controleer de werking van het startspersysteem.</li><li>• Als het systeem niet correct werkt, vraag dan een Yamaha dealer de machine te controleren.</li></ul>	5-29

# Gebruik en belangrijke rij-informatie

---

DAU15952

DAU77750

Lees de gebruikershandleiding zorgvuldig door om u vertrouwd te maken met alle bedieningselementen. Als u de werking van een functie of bedieningselement niet begrijpt, vraag dan uw Yamaha dealer om uitleg.

DWA10272

## **WAARSCHUWING**

---

**Een onvoldoende vertrouwdheid met de bedieningselementen kan leiden tot verlies van de controle, met mogelijk een ongeval of letsel tot gevolg.**

---

## **OPMERKING**

---

Dit model is uitgerust met:

- een hellingshoeksensor, waarbij de motor afslaat bij kanteling. In dat geval gaat ook het waarschuwinglampje motorstoring branden, maar dit is geen storing. Schakel de machinevoeding uit zodat het waarschuwinglampje uitgaat. Wanneer u dit niet, doet zal de motor niet aanslaan, ook al probeert de startmotor de motor op gang te brengen na het indrukken van de startknop.
  - een automatische motorstop. De motor stopt automatisch als deze 20 minuten stationair draait. Als de motor stopt, druk dan simpelweg op de startknop om de motor opnieuw te starten.
-

## Starten van de motor

DAU77082

DCA10251

### LET OP

**Zie pagina 7-5 voor instructies over het inrijden van de motor alvorens de machine in gebruik wordt genomen.**

Het startblokkeringsysteem staat starten alleen toe als de zijstandaard omhoog is geklapt. (Zie pagina 5-30.)

1. Nader de machine met de Smart-sleutel ingeschakeld.
2. Druk op de schakelaar "ON/⊞".

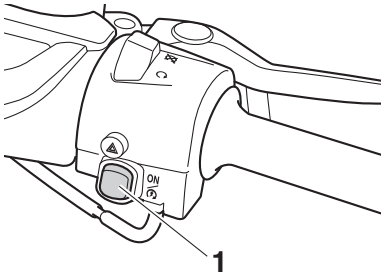

1. Schakelaar "ON/⊞"

Na verificatie van de Smart-sleutel klinkt de zoemer twee keer en worden de middenbok en het stuurslot ontgrendeld (als deze vergrendeld waren). Alle controle- en waarschuwingslampjes moeten kort gaan branden en dan uitgaan.

Het ABS-waarschuwingslampje moet gaan branden als de machinevoeding wordt ingeschakeld en weer uitgaan zodra met een snelheid van 10 km/h (6 mi/h) of hoger wordt gereden.

DCA22510

### LET OP

**Als een waarschuwings- of controlelampje niet werkt zoals hierboven beschreven, zie dan pagina 5-2 voor een controle van het circuit van het betreffende waarschuwings- of controlelampje.**

3. Draai het gas volledig dicht.
4. Start de motor door op de schakelaar "ON/⊞" te drukken terwijl de voor- of achterrem wordt bekrachtigd.

Als de motor niet binnen 5 seconden start nadat op de schakelaar "ON/⊞" is gedrukt, wacht dan 10 seconden alvorens opnieuw op de schakelaar te drukken zodat de accuspanning kan worden hersteld.

DCA11043

### LET OP

**Trek nooit snel op terwijl de motor nog koud is, dit verkort de levensduur van de motor!**

# Gebruik en belangrijke rij-informatie

DAU45093

## Wegrijden

1. Houd met uw linkerhand de achterremhendel ingedrukt, houd met uw rechterhand de rechterhandgreep vast en duw de scooter van de middenbok af.

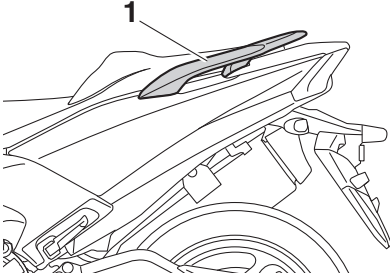

1. Handgreep
2. Ga schrijlings op het zadel zitten en stel de achteruitkijkspiegels af.
3. Zet de richtingaanwijzers aan.
4. Controleer op tegemoetkomend verkeer en draai voorzichtig aan de gasgreep (rechts) om weg te rijden.
5. Schakel de richtingaanwijzers uit.

DAU16782

## Sneller en langzamer rijden

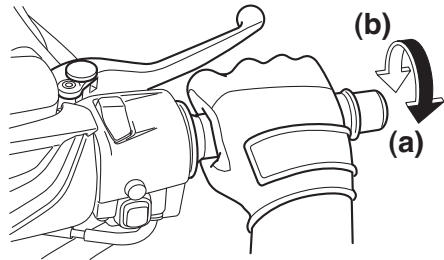

De rijsnelheid wordt geregeld door de gasgreep open of dicht te draaien. Draai de gasgreep richting (a) om sneller te gaan rijden. Draai de gasgreep richting (b) om langzamer te gaan rijden.

# Gebruik en belangrijke rij-informatie

## Remmen

DAU16794

### Achter

DWA10301

#### **⚠ WAARSCHUWING**

- Vermijd hard en abrupt remmen (met name wanneer u naar één kant overhelt). De scooter zou namelijk kunnen slippen of omvallen.
- Spoorwegovergangen, tramrails, ijzeren platen gebruikt in de wegenbouw en putdeksels worden in natte toestand zeer glad. U dient deze obstakels daarom met aangepaste snelheid te naderen en voorzichtig te passeren.
- Onthoud dat remmen op een nat wegdek veel moeilijker is.
- Rijd langzaam heuvelafwaarts, remmen kan tijdens afdalingen soms lastig zijn.

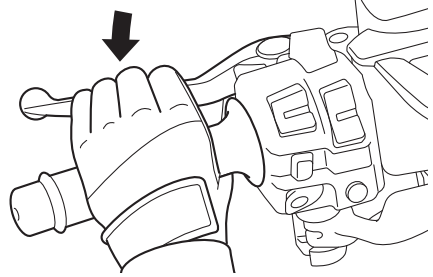

1. Sluit de gasklep volledig.
2. Bekrachtig de voor- en achterrem gelijktijdig en oefen daarbij geleidelijk meer druk uit.

### Voor

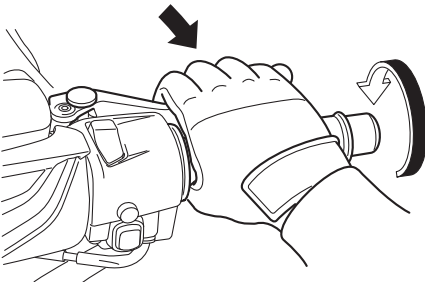

## Tips voor een zuinig brandstofverbruik

DAU16821

Het brandstofverbruik is vooral afhankelijk van uw rijstijl. Hierna volgen enkele tips om het brandstofverbruik te verlagen:

- Voer het motortoerental tijdens accelereren niet te hoog op.
- Voer het toerental niet te hoog op terwijl de motor onbelast draait.
- Laat de motor niet langdurig stationair draaien maar zet hem af (bijvoorbeeld in files, bij stoplichten of bij spoorwegovergangen).

DAU16842

## Inrijperiode

De belangrijkste periode in de levensduur van het motorblok is de tijd tussen 0 en 1600 km (1000 mi). Lees daarom de volgende informatie aandachtig door.

Omdat het motorblok gloednieuw is, mag dit de eerste 1600 km (1000 mi) niet te zwaar worden belast. De verschillende onderdelen van de motor slijten op elkaar in totdat de juiste bedrijfsspelingen zijn bereikt. Rijd tijdens deze periode nooit langdurig volgas en vermijd ook andere manoeuvres die tot oververhitting van de motor kunnen leiden.

DAU36532

### 0–1000 km (0–600 mi)

Laat de motor niet langer dan 5100 tpm achtereen draaien. **LET OP: Na 1000 km (600 mi) moet de motorolie worden vervast en moet de oliefilterpatroon of het oliefilterelement worden vervangen.** [DCA11283]

### 1000–1600 km (600–1000 mi)

Laat de motor niet langer dan 6100 tpm achtereen draaien.

### 1600 km (1000 mi) en verder

De machine kan nu normaal worden gebruikt.

DCA10311

#### **LET OP**

- Voer het toerental niet zover op dat de toerenteller in de rode zone wijst.
- Als tijdens de inrijperiode motorschade optreedt, vraag dan direct een Yamaha dealer de machine te controleren.

DAU77960

## Parkeren

Als u de machine parkeert, schakel dan eerst het contact en daarna de Smart-sleutel uit.

Als u de machine achterlaat, vergrendel dan het stuurslot en het middenbokslet. Neem de Smart-sleutel mee. Aanbevolen wordt om de Smart-sleutel uit te schakelen.

DWA10312



## **!** WAARSCHUWING

- De motor en het uitlaatsysteem kunnen zeer heet worden, parkeer dus op een plek waar voetgangers of kinderen niet gemakkelijk met deze onderdelen in aanraking kunnen komen en brandwonden kunnen oplopen.
- Parkeer nooit op een helling of een zachte ondergrond, hierdoor kan de machine kantelen met mogelijk brandstoflekkage en brand tot gevolg.
- Parkeer niet nabij gras of andere brandbare materialen die vlam zouden kunnen vatten.

## OPMERKING

Zelfs als de machine is geparkeerd op een locatie die wordt afgescheiden door een hek of een glazen ruit, kunnen andere personen de motor starten en de machine bedienen als de Smart-sleutel zich binnen het bereik bevindt. Schakel de Smart-sleutel uit wanneer u de machine achterlaat. (Zie pagina 3-5.)

# Periodiek onderhoud en afstelling

---

DAU17246

DWA15461

Door periodiek inspecties, afstellingen en smeerbeurten uit te laten voeren, zorgt u ervoor dat uw machine in zo veilig en efficiënt mogelijke conditie blijft. De eigenaar/bestuurder van de machine is verplicht de optimale veiligheid te waarborgen. Op de volgende pagina's wordt de belangrijkste informatie met betrekking tot inspecties, afstellingen en smeerbeurten gegeven.

De intervalperioden vermeld in de periodieke onderhoudsschema's moeten worden beschouwd als een algemene richtlijn onder normale rijcondities. Het is echter mogelijk dat de intervalperioden voor onderhoud moeten worden verkort afhankelijk van het weer, het terrein, de geografische locatie en individueel gebruik.

DWA10322

## WAARSCHUWING

Het niet of onjuist uitvoeren van onderhoud aan de machine vergroot het risico op letsel of overlijden tijdens het uitvoeren van onderhoud of het rijden met de machine. Als u niet bekend bent met voertuigonderhoud, laat het onderhoud dan uitvoeren door uw Yamaha dealer.

DWA15123

## WAARSCHUWING

Zet voor het uitvoeren van onderhoud de motor af tenzij anders aangegeven.

- Een draaiende motor heeft bewegende delen die lichaamsdelen of kleding kunnen grijpen en elektrische onderdelen die schokken of brand kunnen veroorzaken.
- Het laten draaien van de motor tijdens het uitvoeren van onderhoud kan leiden tot oogletsel, brandwonden, brand of koolmonoxidevergiftiging, mogelijk met de dood tot gevolg. Zie pagina 1-2 voor meer informatie over koolmonoxide.

## WAARSCHUWING

**Remschijven, -kluwen, -trommels en -voeringen kunnen tijdens het gebruik zeer heet worden. Laat onderdelen van het remsysteem afkoelen alvorens deze aan te raken.**

---



Emissiecontroles zorgen niet alleen voor een betere luchtkwaliteit, maar zijn ook zeer belangrijk voor een juiste werking van de motor en om maximale prestaties te behalen. In de volgende periodieke onderhoudsschema's is het emissiecontrole-onderhoud apart gegroepeerd. Dit onderhoud vereist gespecialiseerde gegevens, kennis en gereedschap. Onderhoud, vervanging, of reparatie van emissiecontroleapparatuur en -systemen kan door elke gecertificeerde reparateur worden uitgevoerd (indien van toepassing). Yamaha dealers beschikken over de training en het gereedschap om dit onderhoud uit te voeren.

## Boordgereedschapset

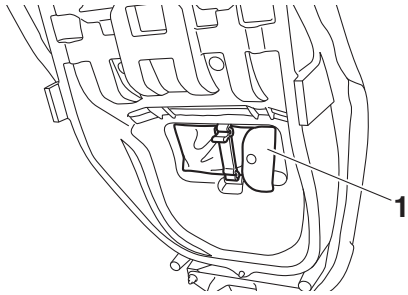

### 1. Boordgereedschapset

De boordgereedschapset is te vinden onder het zadel. (Zie pagina 3-10.)

De onderhoudsinformatie in deze handleiding en het gereedschap in de boordgereedschapset zijn bedoeld om u te ondersteunen bij het uitvoeren van preventief onderhoud en kleinere reparaties. Voor de correcte uitvoering van bepaalde onderhoudswerkzaamheden kan echter het gebruik van extra gereedschap zoals een momentsleutel vereist zijn.

### OPMERKING

Laat een Yamaha dealer onderhoud verrichten als u niet beschikt over het gereedschap of de ervaring die voor bepaalde werkzaamheden vereist zijn.

# Periodiek onderhoud en afstelling

DAU71031

## OPMERKING

- De jaarlijkse controles moeten elk jaar worden uitgevoerd, behalve wanneer in plaats daarvan een onderhoudsbeurt op afstandsbasis wordt verricht.
- Herhaal de onderhoudsintervallen vanaf 50000 km (30000 mi), beginnend vanaf 10000 km (6000 mi).
- Werkzaamheden gemarkeerd met een asterisk horen te worden uitgevoerd door een Yamaha dealer, omdat hiertoe speciaal gereedschap, technische gegevens en vakmanschap vereist zijn.

DAU71071

## Periodiek onderhoudsschema van het uitstootcontrolesysteem

NR.	ITEM	CONTROLE OF ONDERHOUDSBEURT	KILOMETERSTAND					JAARLIJKE CONTROLE
			X 1000 km					
			1	10	20	30	40	
X 1000 mi		0.6	6	12	18	24		
1	* Brandstofleiding	<ul style="list-style-type: none"> <li>• Controleer de brandstofslangen op scheurtjes of beschadigingen.</li> <li>• Vervang indien nodig.</li> </ul>		√	√	√	√	√
2	* Bougies	<ul style="list-style-type: none"> <li>• Controleer de conditie.</li> <li>• Reinig en stel elektrodenafstand af.</li> </ul>		√		√		
		<ul style="list-style-type: none"> <li>• Vervangen.</li> </ul>			√		√	
3	* Klep­spel­ing	<ul style="list-style-type: none"> <li>• Controleren en afstellen.</li> </ul>	Elke 40000 km (24000 mi)					
4	* Brandstofin­jectie	<ul style="list-style-type: none"> <li>• Controleer het stationaire toerental van de motor.</li> </ul>	√	√	√	√	√	√
		<ul style="list-style-type: none"> <li>• Controleer de synchronisatie en stel deze af.</li> </ul>		√	√	√	√	√
5	* Uit­laats­stelsel	<ul style="list-style-type: none"> <li>• Controleer op lekkage.</li> <li>• Zet indien nodig vast.</li> <li>• Vervang pakkingen indien nodig.</li> </ul>	√	√	√	√	√	
6	* Uit­stoot­con­tro­le­stelsel voor benzinedampen	<ul style="list-style-type: none"> <li>• Controleer het controlesysteem op beschadiging.</li> <li>• Vervang indien nodig.</li> </ul>			√		√	

# Periodiek onderhoud en afstelling

DAU71372

## Algemeen smeer- en onderhoudsschema

NR.	ITEM	CONTROLE OF ONDERHOUDSBEURT	KILOMETERSTAND					JAARLIJKE CONTROLE
			X 1000 km					
			1	10	20	30	40	
		X 1000 mi						
			0.6	6	12	18	24	
1	* Diagnostische systeemcontrole	<ul style="list-style-type: none"> <li>Voer dynamische inspectie uit met Yamaha diagnosegereedschap.</li> <li>Controleer de storingscodes.</li> </ul>	√	√	√	√	√	√
2	* Luchtfilteerelement	<ul style="list-style-type: none"> <li>Vervangen.</li> </ul>			√		√	
3	* Luchtfilteerelementen in v-snaarbehuizing	<ul style="list-style-type: none"> <li>Reinigen.</li> </ul>		√		√		
		<ul style="list-style-type: none"> <li>Vervangen.</li> </ul>			√		√	
4	* Voorrem	<ul style="list-style-type: none"> <li>Controleer de werking, het vloeistofniveau en op vloeistoflekkage.</li> <li>Vervang de remblokken indien nodig.</li> </ul>	√	√	√	√	√	√
5	* Achterrem	<ul style="list-style-type: none"> <li>Controleer de werking, het vloeistofniveau en op vloeistoflekkage.</li> <li>Vervang de remblokken indien nodig.</li> </ul>	√	√	√	√	√	√
6	* Remslangen	<ul style="list-style-type: none"> <li>Controleer op scheurtjes en beschadigingen.</li> </ul>		√	√	√	√	√
		<ul style="list-style-type: none"> <li>Vervangen.</li> </ul>	Elke 4 jaar					
7	* Remvloeistof	<ul style="list-style-type: none"> <li>Verversen.</li> </ul>	Elke 2 jaar					
8	Achterremblok-keerkabel	<ul style="list-style-type: none"> <li>Kabellengte controleren.</li> <li>Stel indien nodig bij.</li> </ul>	Bij het eerste interval en 4000 km (2400 mi) na de eerste 1000 km (600 mi), daarna elke 5000 km (3000 mi).					
9	* Achterremblokkering	<ul style="list-style-type: none"> <li>Controleer de werking.</li> <li>Afstellen.</li> </ul>	√	√	√	√	√	√
10	* Wielen	<ul style="list-style-type: none"> <li>Controleer de speling en controleer op beschadigingen.</li> <li>Vervang indien nodig.</li> </ul>		√	√	√	√	
11	* Banden	<ul style="list-style-type: none"> <li>Controleer op slijtage en beschadigingen.</li> <li>Vervang indien nodig.</li> <li>Controleer de bandspanning.</li> <li>Corrigeer indien nodig.</li> </ul>		√	√	√	√	√

# Periodiek onderhoud en afstelling

NR.	ITEM	CONTROLE OF ONDERHOUDSBEURT	KILOMETERSTAND					JAARLIJKE CONTROLE
			X 1000 km					
			1	10	20	30	40	
		X 1000 mi						
			0.6	6	12	18	24	
12	* Wiellagers	<ul style="list-style-type: none"> <li>Controleer op speling of beschadigingen.</li> </ul>		√	√	√	√	
13	* Aandrijfriem	<ul style="list-style-type: none"> <li>Controleer de conditie van de riem.</li> <li>Vervang indien beschadigd.</li> <li>Controleer de riemspanning.</li> <li>Stel indien nodig bij.</li> </ul>	Bij het eerste interval en elke daaropvolgende 10000 km (6000 mi) tot 40000 km (24000 mi), daarna elke 5000 km (3000 mi).					
14	* Aandrijfpoelie en aandrijfjas	<ul style="list-style-type: none"> <li>Smeren.</li> </ul>			√		√	
15	* Balhoofd­lagers	<ul style="list-style-type: none"> <li>Controleer of de lagers loszitten.</li> </ul>	√	√		√		
		<ul style="list-style-type: none"> <li>Smeren met gematigde hoeveelheid lithiumvet.</li> </ul>			√		√	
16	* Framebevestigingen	<ul style="list-style-type: none"> <li>Controleer of alle moeren, bouten en schroeven stevig zijn vastgezet.</li> </ul>		√	√	√	√	√
17	Scharnieras van voor- en achterremhendel	<ul style="list-style-type: none"> <li>Smeren met siliconenvet.</li> </ul>		√	√	√	√	√
18	Zijstandaard, middenbok	<ul style="list-style-type: none"> <li>Controleer de werking.</li> <li>Smeren met lithiumvet.</li> </ul>		√	√	√	√	√
19	* Zijstandaardschakelaar	<ul style="list-style-type: none"> <li>Controleer de werking en vervang indien nodig.</li> </ul>	√	√	√	√	√	√
20	* Voorvork	<ul style="list-style-type: none"> <li>Controleer op een correcte werking en olie­lekkage.</li> <li>Vervang indien nodig.</li> </ul>		√	√	√	√	
21	* Schokdemperunit	<ul style="list-style-type: none"> <li>Controleer op een correcte werking en olie­lekkage.</li> <li>Vervang indien nodig.</li> </ul>		√	√	√	√	
22	* Relaisarm achterwielophanging en scharnierpunten verbinding­sar­m	<ul style="list-style-type: none"> <li>Controleer de werking.</li> </ul>		√	√	√	√	
23	Motorolie	<ul style="list-style-type: none"> <li>Verversen (warm de motor op alvorens olie af te tappen).</li> <li>Controleer het olieniveau en controleer de machine op olie­lekkage.</li> </ul>	Bij het eerste interval en telkens wanneer de indicator oliever­sing gaat knip­peren of branden [elke 5000 km (3000 mi)].					√

# Periodiek onderhoud en afstelling

NR.	ITEM	CONTROLE OF ONDERHOUDSBEURT	KILOMETERSTAND					JAARLIJKE CONTROLE
			X 1000 km					
			1	10	20	30	40	
X 1000 mi			0.6	6	12	18	24	
24	<b>Oliefilterpatroon</b>	• Vervangen.	√		√		√	
25	* <b>Koelsysteem</b>	• Controleer het koelvloeistofniveau en controleer de machine op vloeistoflekkage.		√	√	√	√	√
		• Verversen.	Elke 3 jaar					
26	* <b>V-snaar</b>	• Vervangen.	Wanneer de indicator V-snaarvervanging knippert [elke 20000 km (12000 mi)]					
27	* <b>Voor- en achterremschakelaar</b>	• Controleer de werking.	√	√	√	√	√	√
28	* <b>Bewegende delen en kabels</b>	• Smeren.		√	√	√	√	√
29	* <b>Gasgreephuis en gaskabel</b>	• Controleer werking en vrije slag. • Stel de vrije slag van de gaskabel af indien nodig. • Smeer het gasgreephuis, de gaskabel en de draad van de greepverwarming.		√	√	√	√	√
30	* <b>Lampen, richtingaanwijzers en schakelaars</b>	• Controleer de werking. • Stel de koplamplichtbundel af.	√	√	√	√	√	√

DAU72781

## OPMERKING

### Luchtfilters

- Het motorluchtfilter is voorzien van een geolied papieren element. Dit element kan niet met perslucht worden gereinigd en zal beschadigd raken als u dat toch probeert.
- Het motorluchtfilter en de luchtfilterelementen van de V-snaar moeten vaker worden onderhouden als u veel in de regen of in stoffige gebieden rijdt.

### Hydraulisch remsysteem

- Controleer regelmatig de remvloeistofniveaus in de reservoirs en vul ze indien nodig bij.
- Vervang de inwendige onderdelen van de hoofdremcilinders en de remklauwen en ververs de remvloeistof elke 2 jaar.
- Vervang de remslangen elke 4 jaar, of eerder wanneer ze zijn gescheurd of beschadigd.

# Periodiek onderhoud en afstelling

DAU18773

## Panelen verwijderen en aanbrengen

Bij het uitvoeren van sommige onderhoudswerkzaamheden die in dit hoofdstuk worden beschreven, moeten de afgebeelde panelen worden verwijderd. Neem deze paragraaf telkens door om een paneel te verwijderen of aan te brengen.

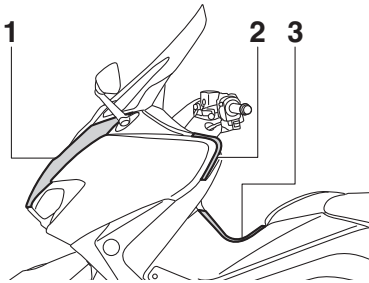

1. Paneel A
2. Paneel B
3. Paneel C

DAU77482



1. Schroef
2. Verwijder het paneel door aan de linker- en rechterbovenkant te trekken om deze los te haken, zoals getoond.

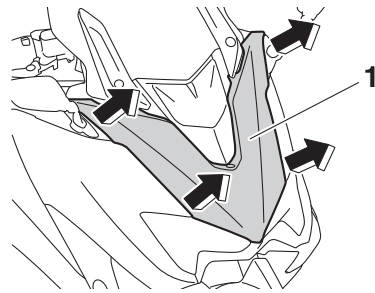

1. Paneel A
3. Verwijder het paneel zoals getoond.



### Om het paneel aan te brengen

1. Steek de lipjes aan de linker- en rechterbovenkant van het paneel in.
2. Lijn de middelste en onderste uitsteeksels uit en druk het paneel dan in de oorspronkelijke positie.

8

## Paneel A

### Om het paneel te verwijderen

1. Verwijder de schroeven.

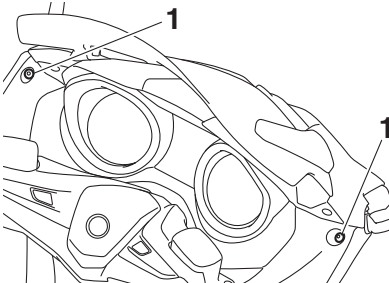

1. Schroef

# Periodiek onderhoud en afstelling

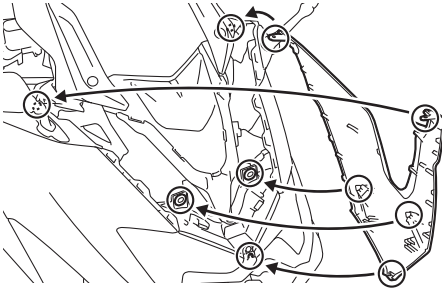

3. Breng de schroeven aan.

## Paneel B

### Om het paneel te verwijderen

1. Verwijder de schroef.

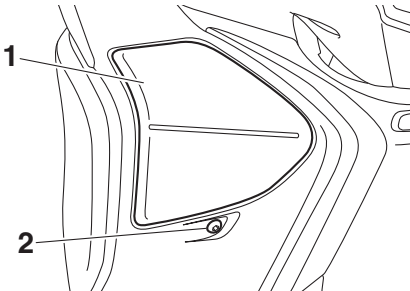

1. Paneel B
2. Schroef

2. Wrik het bovenste gedeelte van het paneel voorzichtig omhoog en schuif vervolgens het paneel omhoog.

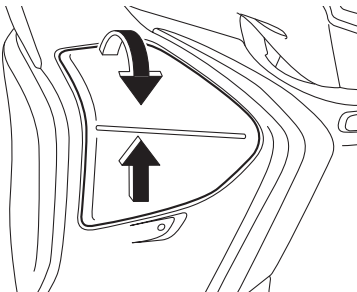

### Om het paneel aan te brengen

Plaats het paneel in de oorspronkelijke positie en breng dan de schroef aan.

## Paneel C

### Om het paneel te verwijderen

Verwijder de schroeven en trek dan het paneel naar buiten.

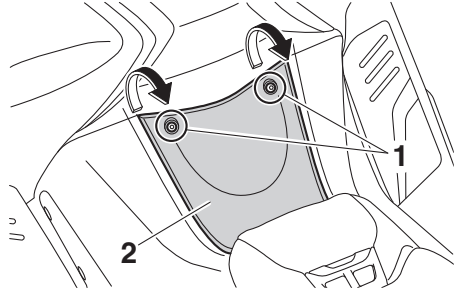

1. Schroef
2. Paneel C

### Om het paneel aan te brengen

Plaats het paneel in de oorspronkelijke positie en breng dan de schroeven aan.

# Periodiek onderhoud en afstelling

DAU19643

## Controleren van de bougies

Bougies vormen belangrijke onderdelen van de motor die periodiek moeten worden gecontroleerd, bij voorkeur door een Yamaha dealer. Omdat bougies door verhitting en neerslag altijd langzaam slijten, moeten de bougies worden verwijderd en gecontroleerd volgens de tijden genoemd in het periodieke smeer- en onderhoudsschema. De conditie van de bougies kan daarnaast veel duidelijk maken over de conditie van de motor.

De porseleinen isolator rond de centrale elektrode moet licht tot gemiddeld bruin verkleurd zijn (de ideale kleur als normaal met het voertuig wordt gereden), en alle bougies in de motor horen dezelfde verkleuring te hebben. Wanneer een bougie een heel andere kleur vertoont, werkt de motor mogelijk niet naar behoren. Probeer dergelijke problemen niet zelf vast te stellen. Laat in plaats daarvan uw machine nakijken door een Yamaha dealer.

Vervang een bougie als de elektroden blijken te zijn afgesleten en als overmatige koolaanslag of andere neerslag gevonden wordt.

**Voorgeschreven bougie:**  
NGK/CR7E

Voordat een bougie wordt aangebracht moet de elektrodenafstand met een draadvoelmaat worden gemeten; breng indien nodig de elektrodenafstand op specificatie.

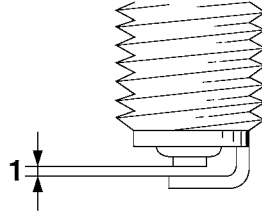

### 1. Elektrodenafstand

**Elektrodenafstand:**

0.7–0.8 mm (0.028–0.031 in)

Reinig het oppervlak van de bougiepakking en het pasvlak en verwijder eventueel vuil uit de schroefdraad van de bougie.

**Aanhaalmoment:**

Bougie:

13 N·m (1.3 kgf·m, 9.6 lb·ft)

### OPMERKING

Als geen momentsleutel beschikbaar is, wordt de bougie correct vastgezet door handvast te zetten en dan nog 1/4–1/2 slag verder te draaien. De bougie moet echter zo snel mogelijk naar het juiste aanhaalmoment worden aangedraaid.



## Filterbus

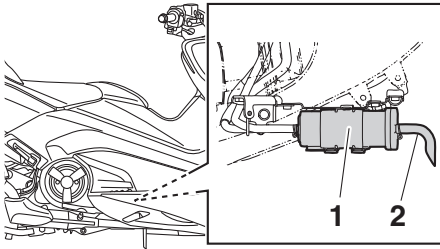

1. Filterbus
2. Tankbeluchtingssysteem

Dit model is voorzien van een filterbus die voorkomt dat brandstofdampen naar de atmosfeer ontsnappen. Controleer alvorens met deze machine te rijden het volgende:

- Controleer alle slangaansluitingen.
- Controleer de slangen en de filterbus op barsten of beschadiging. Vervang indien beschadigd.
- Controleer de ontluichtingsinrichting van de filterbus op verstopping en reinig deze indien nodig.

## Motorolie en oliefilterpatroon

Vóór iedere rit moet het motorolieniveau worden gecontroleerd. Verder moet de olie worden verversd en de oliefilterpatroon worden vervangen volgens de intervalperioden vermeld in het periodieke smeer- en onderhoudsschema.

### Om het motorolieniveau te controleren

1. Zet de machine op de middenbok. Wanneer de machine iets schuin staat, kan het niveau al foutief worden afgelezen.
2. Start de motor, laat hem twee minuten warmdraaien en zet hem dan uit.
3. Wacht een paar minuten tot de olie tot rust is gekomen en controleer dan het olieniveau via het kijkglas links onder in het carter.

### OPMERKING

Het motorolieniveau moet tussen de merkstrepen voor minimum- en maximumniveau staan.

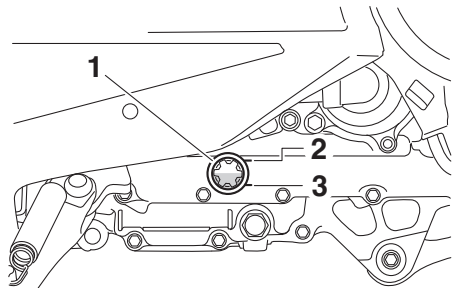

1. Kijkglas olieniveau
2. Merkstreep maximumniveau
3. Merkstreep minimumniveau
4. Als de motorolie beneden de merkstreep voor minimumniveau staat, vul dan voldoende olie van de aanbevolen soort bij tot het correcte niveau.

# Periodiek onderhoud en afstelling

## Om de motorolie te verversen (en de oliefilterpatroon te vervangen)

1. Zet de machine op een vlakke ondergrond.
2. Start de motor, laat deze een paar minuten warmdraaien en zet hem dan af.
3. Zet een olieopvangbak onder de motor om de gebruikte olie op te vangen.
4. Verwijder de olievuldop en vervolgens de olieaftapplug met de pakking.

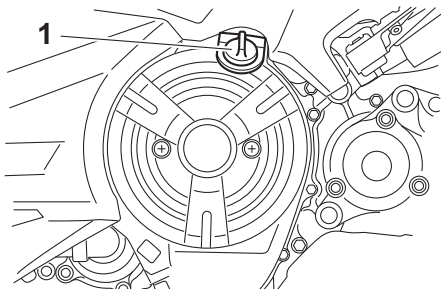

1. Olievuldop

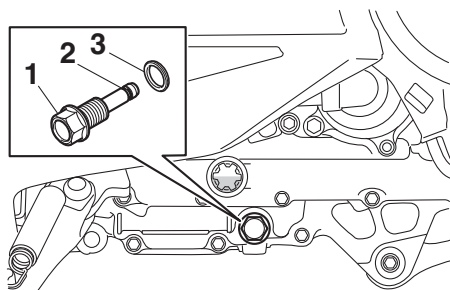

1. Olieaftapplug
2. O-ring
3. Pakking

5. Controleer de o-ring op beschadiging en vervang hem indien nodig.

### OPMERKING

Sla de stappen 6–8 over als de oliefilterpatroon niet wordt vervangen.

6. Verwijder de oliefilterpatroon met een oliefiltersleutel.

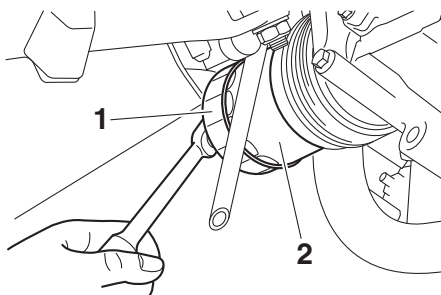

1. Oliefiltersleutel
2. Oliefilterpatroon

### OPMERKING

De Yamaha dealer kan een oliefiltersleutel leveren.

7. Smeer een dun laagje schone motorolie op de O-ring van de nieuwe oliefilterpatroon.

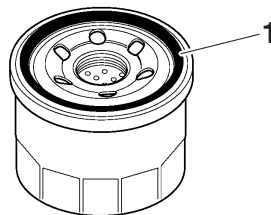

1. O-ring

### OPMERKING

Zorg dat de O-ring correct aanligt.

8. Plaats de nieuwe oliefilterpatroon en zet deze dan met een momentsleutel vast met het voorgeschreven aanhaalmoment.

# Periodiek onderhoud en afstelling

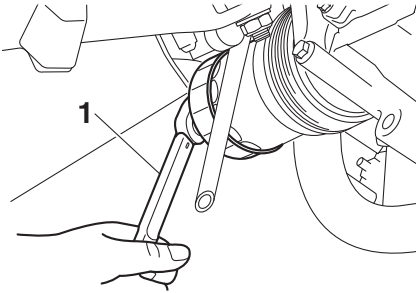

1. Momentsleutel

## Aanhaalmoment:

Oliefilterpatroon:  
17 N·m (1.7 kgf·m, 13 lb·ft)

9. Monteer de olieaftapplug met een nieuwe pakking en zet de plug vast met het voorgeschreven aanhaalmoment.

## Aanhaalmoment:

Olieaftapplug:  
43 N·m (4.3 kgf·m, 32 lb·ft)

10. Controleer de o-ring op beschadiging en vervang hem indien nodig.

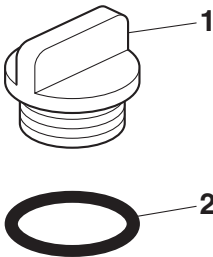

1. Olievuldop  
2. O-ring

11. Vul bij met de voorgeschreven hoeveelheid van de aanbevolen motorolie, breng dan de olieafdop aan en zet deze vast.

## Motorolie:

Aanbevolen merk:  
YAMALUBE

SAE-viscositeitsklassen:  
10W-40

Aanbevolen kwaliteit motorolie:  
API service type SG of hoger,  
JASO MA-norm

## Oliehoeveelheid:

Olieverversing:  
2.60 L (2.75 US qt, 2.29 Imp.qt)  
Met verwijderen van oliefilterelement:  
2.90 L (3.07 US qt, 2.55 Imp.qt)

## OPMERKING

Veeg enige gemorste olie af nadat de motor en het uitlaatsysteem zijn afgekoeld.

DCA11621

## LET OP

- Om het slippen van de koppeling te voorkomen (de motorolie smeert immers ook de koppeling) mogen geen chemische additieven worden toegevoegd. Gebruik geen oliën met een “CD” dieselspecificatie of oliën met een hogere kwaliteit dan gespecificeerd. Gebruik ook geen oliën met een “ENERGY CONSERVING II” of hogere aanduiding.
- Zorg dat er geen verontreinigingen in het carter terecht komen.

12. Start de motor, laat deze een paar minuten stationair draaien en controleer daarbij op olie lekkage. Als er sprake is van olie lekkage, zet de motor dan direct af en zoek de oorzaak.
13. Zet de motor af, controleer dan het olieniveau en corrigeer indien nodig.
14. Stel de indicator olieversing terug. (Zie pagina 5-10.)

# Periodiek onderhoud en afstelling

## Koelvloeistof

DAU20071

Voor iedere rit moet het koelvloeistofniveau worden gecontroleerd. Ook moet de koelvloeistof worden verversd volgens de intervalperioden vermeld in het periodieke smeer- en onderhoudsschema.

## Controleren van het koelvloeistofniveau

DAU52024

1. Zet de machine op de middenbok.

### OPMERKING

- Het koelvloeistofniveau moet worden gecontroleerd terwijl de motor koud is, temperatuurverschillen zijn namelijk van invloed op het niveau.
- Zorg dat de machine rechtop staat bij het controleren van het koelvloeistofniveau. Wanneer de machine iets schuin staat, kan het niveau al foutief worden afgelezen.

2. Controleer het koelvloeistofniveau via het kijkglas.

### OPMERKING

Het koelvloeistofniveau moet tussen de merkstrepen voor minimum- en maximumniveau staan.

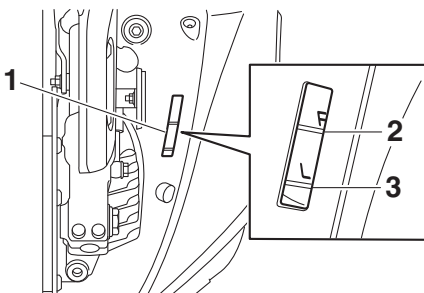

1. Kijkglas koelvloeistofniveau
  2. Merkstreep maximumniveau
  3. Merkstreep minimumniveau
3. Als de koelvloeistof op of beneden de merkstreep voor minimumniveau staat, verwijder dan de voetplaatmat

aan de linkerkant door deze omhoog te trekken.

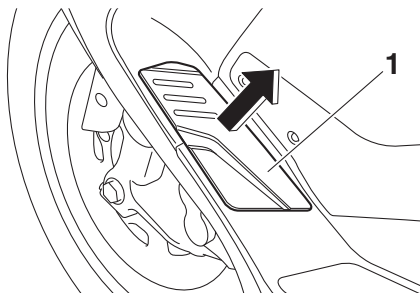

1. Mat op de voetplaat

4. Verwijder de afdekkap over het koelvloeistofreservoir door de schroef los te halen.

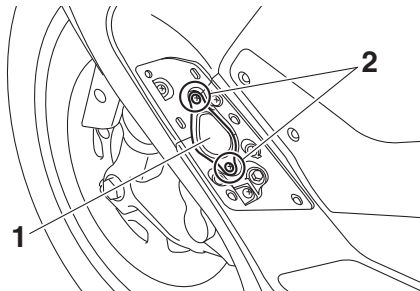

1. Kap koelvloeistofreservoir
2. Schroef

5. Verwijder de dop van het koelvloeistofreservoir, vul koelvloeistof bij tot aan de merkstreep voor maximumniveau, en breng dan de dop van het koelvloeistofreservoir weer aan. **WAARSCHUWING! Verwijder alleen de dop van het koelvloeistofreservoir. Probeer nooit om de radiatorvuldop te verwijderen als de motor koud is.** [DWA15162] **LET OP: Als er geen koelvloeistof aanwezig is, gebruik dan in plaats daarvan gedistilleerd water of onthard leidingwater. Gebruik geen hard water of zout water, dit is schadelijk voor de motor. Als er in plaats van koelvloeistof water**

is gebruikt, vervang dit dan zo snel mogelijk door koelvloeistof, anders is het systeem niet beschermd tegen vorst en corrosie. Als er water aan de koelvloeistof is toegevoegd, laat dan een Yamaha dealer zo snel mogelijk het antivriesgehalte van de koelvloeistof controleren om te voorkomen dat de effectiviteit van de koelvloeistof afneemt.<sup>[DCA10473]</sup>

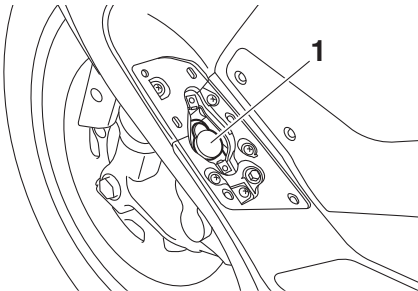

1. Dop koelvloeistofreservoir

**Inhoud koelvloeistofreservoir (tot aan de merkstreep voor maximumniveau):**

0.25 L (0.26 US qt, 0.22 Imp.qt)

6. Monteer het koelvloeistofreservoir door de schroef aan te brengen.
7. Plaats de voetplaatmat aan de linkerzijde in de oorspronkelijke positie en druk deze omlaag vast.

## Motorluchtfilterelement

Het motorluchtfilterelement moet worden vervangen volgens de intervalperioden vermeld in het periodieke onderhoudsschema. Vervang het luchtfilterelement vaker als u veel in natte of stoffige omstandigheden rijdt.

### Om het luchtfilterelement te vervangen

1. Verwijder paneel C. (Zie pagina 8-7.)
2. Verwijder het luchtfilterdeksel door de schroeven te verwijderen.

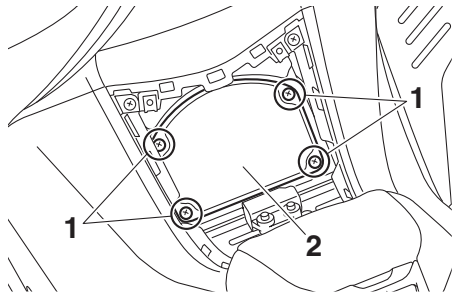

1. Schroef
2. Luchtfilterdeksel

3. Trek het luchtfilterelement uit.

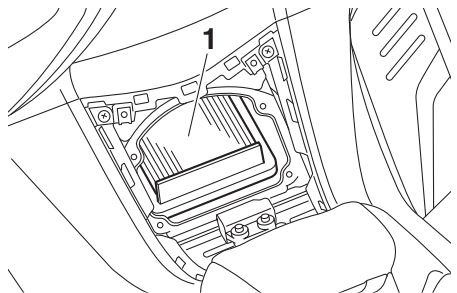

1. Luchtfilterelement

4. Breng een nieuw luchtfilterelement aan in het luchtfilterhuis. **LET OP:** Zorg ervoor dat het filterelement goed aanligt in het luchtfilterhuis. Laat de motor nooit draaien met het luchtfilterelement uitgenomen, hierdoor kunnen de zuiger(s) en/of ci-

# Periodiek onderhoud en afstelling

---

**linder(s) overmatig versleten raken.**<sup>[DCA10482]</sup>

DAU44735

5. Monteer het luchtfilterdeksel door de schroeven aan te brengen.
6. Monteer het paneel.

## Stationair toerental controleren

Controleer het stationair toerental en laat het indien nodig door een Yamaha dealer bijstellen.

<b>Stationair toerental:</b> 1100–1300 tpm
---

## De vrije slag van de gasgreep controleren

Meet de vrije slag van de gasgreep zoals getoond.

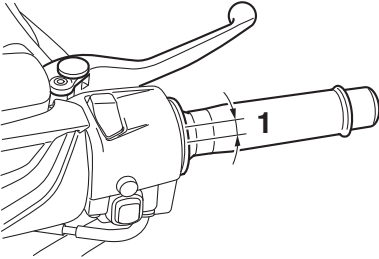

1. Vrije slag van gasgreep

**Vrije slag van gasgreep:**  
1.0–3.0 mm (0.04–0.12 in)

Controleer de vrije slag van de gasgreep regelmatig en laat de vrije slag indien nodig afstellen door een Yamaha dealer.

## Klepspeling

De kleppen zijn een belangrijke motorcomponent, en aangezien de klepspeling bij gebruik verandert moeten ze worden gecontroleerd en afgesteld volgens de intervalperiodes vermeld in het periodieke onderhoudsschema. Niet-afgestelde kleppen kunnen resulteren in een onjuist lucht-brandstofmengsel, motorgeluid en uiteindelijk motorschade. Laat om dit te voorkomen de klepspeling regelmatig controleren en afstellen door uw Yamaha dealer.

## OPMERKING

Dit onderhoud moet worden uitgevoerd bij een koude motor.

# Periodiek onderhoud en afstelling

## Banden

DAU77620

Banden zijn het enige contact tussen de machine en het wegdek. Veiligheid onder alle rijomstandigheden hangt af van een relatief klein contactoppervlak met het wegdek. Het is daarom essentieel om de banden te allen tijde in een goede conditie te houden en deze op tijd te vervangen door de voorgeschreven banden.

## Bandenspanning

De bandenspanning moet voor elke rit worden gecontroleerd en indien nodig worden bijgesteld.

DWA10504

### WAARSCHUWING

Rijden met deze machine met een onjuiste bandenspanning kan leiden tot verlies van de controle met mogelijk ernstig letsel of overlijden tot gevolg.

- De bandspanning moet worden gecontroleerd en afgesteld terwijl de banden koud zijn (wanneer de temperatuur van de banden gelijk is aan de omgevingstemperatuur).
- De bandspanning moet worden aangepast aan de rijsnelheid en het totale gewicht van rijder, passagier, bagage en accessoires dat voor dit model is vastgesteld.

### Bandenspanning (gemeten op koude banden):

#### 1 persoon:

Voor:

225 kPa (2.25 kgf/cm<sup>2</sup>, 33 psi)

Achter:

250 kPa (2.50 kgf/cm<sup>2</sup>, 36 psi)

#### 2 personen:

Voor:

225 kPa (2.25 kgf/cm<sup>2</sup>, 33 psi)

Achter:

280 kPa (2.80 kgf/cm<sup>2</sup>, 41 psi)

#### Maximale belasting\*:

199 kg (439 lb) (XP530D-A)

202 kg (445 lb) (XP530-A, XP530E-A)

\* Totaal gewicht van bestuurder, passagier, bagage en accessoires

DWA10512

### WAARSCHUWING

Belaad uw machine nooit te zwaar. Rijden met een te zwaar belaste machine kan leiden tot een ongeval.

## Inspectie van banden

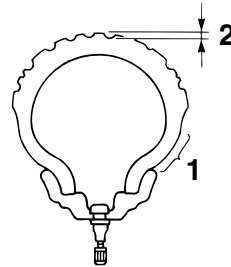

1. Wang van band
2. Bandprofiel diepte

Voor elke rit moeten de banden worden gecontroleerd. Als de bandprofiel diepte op het midden van de band de vermelde limiet heeft bereikt, de band spijkers of stukjes glas bevat of wanneer de wang van de band scheurtjes vertoont, moet de band onmiddellijk door een Yamaha dealer worden vervangen.



**Minimale bandprofiel diepte (voor en achter):**

1.6 mm (0.06 in)

## OPMERKING

De slijtagelimiet voor bandprofiel diepte is voor diverse landen verschillend. Neem altijd de lokale voorschriften in acht.

DWA10472

## ⚠ WAARSCHUWING

- Laat sterk versleten banden door een Yamaha dealer vervangen. Rijden op een machine met versleten banden is niet alleen verboden, maar dit heeft ook een averechts effect op de rijstabiliteit, waardoor u de macht over het stuur zou kunnen verliezen.
- De vervanging van onderdelen van wielen en remmen, inclusief banden, dient te worden overgelaten aan een Yamaha dealer, die over de nodige vakkundige kennis en ervaring beschikt om dit te doen.
- Rijd niet te snel direct na het verwisselen van een band. Het bandoppervlak dient eerst te zijn ingereden voordat het zijn optimale eigenschappen verkrijgt.

## Bandeninformatie

Dit model is uitgerust met tubeless banden en bandventielen.

Banden verouderen, zelfs als ze niet of slechts sporadisch zijn gebruikt. Scheuren in het rubber van het loopvlak en de wang van de band, soms in combinatie met vervorming van het karkas, zijn een teken van veroudering. Oude banden moeten worden gecontroleerd door bandspecialisten om na te gaan of ze geschikt zijn voor verder gebruik.

## ⚠ WAARSCHUWING

- Monteer altijd voor- en achterbanden van hetzelfde merk en type. Verschillende banden kunnen het weggedrag van de machine veranderen, wat kan leiden tot een ongeval.
- Controleer altijd of de ventieldopjes stevig zijn bevestigd om zo lucht-lekkage te voorkomen.
- Gebruik uitsluitend de hierna vermelde bandventielen en luchtventielbuisjes om te voorkomen dat de banden onder het rijden leeglopen.

Na uitgebreide tests zijn alleen de hieronder vermelde banden door Yamaha goedgekeurd voor dit model.

### Voorband:

Maat:

120/70R15M/C(56H)

Fabrikant/model:

BRIDGESTONE/BATTLAXSCF  
(XP530-A, XP530E-A)  
DUNLOP/ROADSMART3  
(XP530D-A)

Bandventiel:

PVR59A

Luchtventielbuis:

#9100 (origineel)

### Achterband:

Maat:

160/60R15M/C(67H)

Fabrikant/model:

BRIDGESTONE/BATTLAXSCR  
(XP530-A, XP530E-A)  
DUNLOP/ROADSMART3  
(XP530D-A)

Bandventiel:

TR412

Luchtventielbuis:

#9100 (origineel)

## Gietwielen

Let ten aanzien van de voorgeschreven wielen op het volgende voor een optimale prestatie, levensduur en veilige werking van uw voertuig.

- Voor elke rit moeten de velgranden worden gecontroleerd op scheurtjes, verbuiging, kromheid of andere schade. Laat in geval van schade het wiel door een Yamaha dealer vervangen. Probeer het wiel nooit zelf te repareren, hoe klein de reparatie ook is. Vervang een wiel dat vervormd is of haarscheurtjes vertoont.
- Na het vervangen van een wiel of band moet het wiel worden uitgebalanceerd. Een niet uitgebalanceerd wiel zal mogelijk slecht functioneren of kan een slechte wegligging en een verkorte levensduur van de banden tot gevolg hebben.
- Draai na reparatie of vervanging van de voorband de ventielmoer en de borgmoer vast met het voorgeschreven aanhaalmoment.

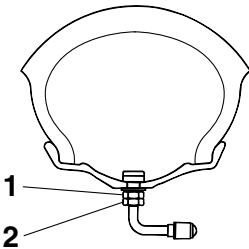

1. Ventielmoer
2. Ventielborgmoer

### Aanhaalmomenten:

Ventielmoer:

2.0 N·m (0.20 kgf·m, 1.5 lb·ft)

Borgmoer ventiel:

3.0 N·m (0.30 kgf·m, 2.2 lb·ft)

## Vrije slag van voor- en achterremhendel controleren

### Voor

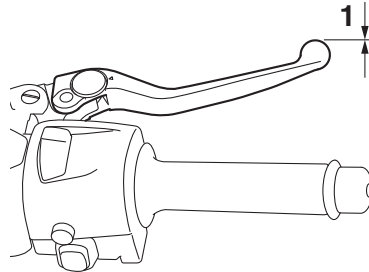

1. Geen vrije slag remhendel

### Achter

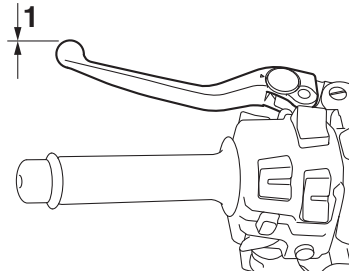

1. Geen vrije slag remhendel

Aan de uiteinden van de remhendels mag geen vrije slag aanwezig zijn. Als er toch een vrije slag is, laat dan een Yamaha dealer het remsysteem inspecteren.

DWA14212

## WAARSCHUWING

Een zacht of sponzig gevoel in de remhendel kan betekenen dat er lucht in het hydraulisch systeem aanwezig is. Als er lucht in het hydraulisch systeem zit, laat dan het systeem door een Yamaha dealer ontluichten voordat de machine wordt gebruikt. Lucht in het hydraulisch systeem heeft een negatief effect op de remwerking, waardoor u de macht over het stuur zou kunnen verliezen met een ongeluk als gevolg.

## Afstellen van de achterremblokkeerkabel

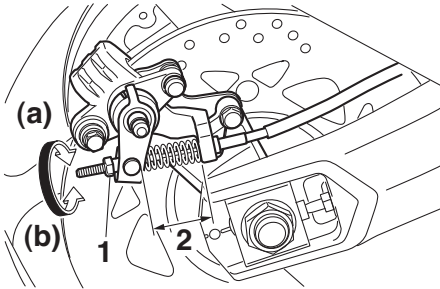

1. Stelmoer
2. Lengte achterremblokkeerkabel

**Lengte achterremblokkeerkabel:**  
43–45 mm (1.69–1.77 in)

Controleer de lengte van de achterremblokkeerkabel regelmatig en stel deze indien nodig af.

1. Los de achterremblokkeerhendel.
2. Om de achterremblokkeerkabel langer te maken draait u de stelmoer bij de achterremklauw in de richting (a). Om de achterremblokkeerkabel korter te maken draait u de stelmoer in de richting (b).
3. Controleer of de achterremblokkeerhendel (pagina 5-18) correct werkt en het achterwiel vrij draait als de hendel is gelost.

DWA20290

### **WAARSCHUWING**

**Vraag een Yamaha dealer de afstelling te doen als de juiste afstelling niet haalbaar is volgens de beschreven werkwijze.**

## Achterremblokkering controleren

De achterremblokkering moet worden gecontroleerd volgens de intervalperioden vermeld in het periodieke smeer- en onderhoudsschema.

1. Achterremblokkeerkabel afstellen.
2. Bekrachtig de achterremblokkering en probeer de machine dan iets vooruit te duwen om te controleren of de achterremblokkering naar behoren werkt.
3. De achterremblokkeerklauw is voorzien van een slijtage-indicator die u in staat stelt om de toestand van de achterremblokkeerblokken te controleren. Controleer om de achterremblokkeerblokken te controleren de positie van de indicator terwijl de achterremblokkeerhendel is aangetrokken. Als de indicator voorbij de slijtage-indicatorgroef beweegt, laat dan uw Yamaha dealer de achterremblokkering controleren.
4. Controleer of er geen scheuren of barsten in de rubberen mof zitten.

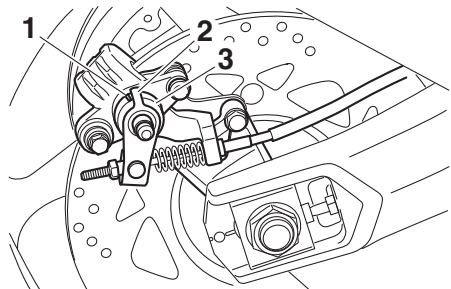

1. Slijtage-indicatorgroef
2. Slijtage-indicator
3. Rubberen mof

## Controleren van voor- en achterremblokken

### Voorrem

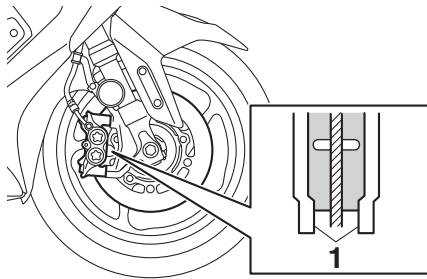

1. Slijtage-indicator remblok

### Achterrem

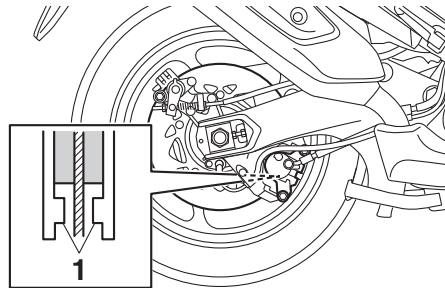

1. Slijtage-indicator remblok

De remblokken in de voor- en achterrem moeten worden gecontroleerd op slijtage volgens de intervalperioden voorgeschreven in het periodieke smeer- en onderhoudsschema. Elk remblok heeft een eigen slijtage-indicator zodat het remblok kan worden gecontroleerd zonder de rem te demonteren. Bekrachtig de rem en let op de stand van de slijtage-indicator om de remblokslijtage te controleren. Wanneer een remblok zover is afgesleten dat de slijtage-indicator de remschijf bijna raakt, vraag dan een Yamaha dealer de remblokken als set te vervangen.

## Het remvloeistofniveau controleren

Controleer alvorens te gaan rijden of de remvloeistof boven de merkstreep voor minimumniveau staat. Controleer het remvloeistofniveau met het reservoir rechtop. Vul indien nodig remvloeistof bij.

**Aanbevolen remvloeistof:**  
DOT 4

DCA17641

### LET OP

**Remvloeistof kan gelakte of kunststof onderdelen beschadigen. Veeg gemorst remvloeistof steeds direct af.**

### Voorrem

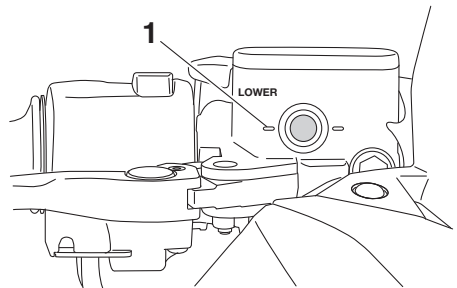

1. Merkstreep minimumniveau

### Achterrem

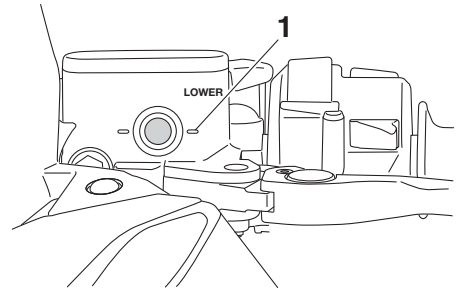

1. Merkstreep minimumniveau

Naarmate de remblokken afslijten, zal het remvloeistofniveau geleidelijk verder dalen.

- Een laag remvloeistofniveau kan dui-

den op versleten remblokken of lekkage in het remsysteem. Controleer daarom de remblokken op slijtage en het remsysteem op lekkage.

- Vraag als het remvloeistofniveau plotseling sterk is gedaald een Yamaha dealer om een inspectie alvorens verder te rijden.

DWA15991

## WAARSCHUWING

**Onjuist uitgevoerd onderhoud kan resulteren in verlies van remvermogen. Neem de volgende voorzorgsmaatregelen in acht:**

- Bij een te laag remvloeistofniveau kan lucht binnendringen in het remsysteem, waardoor de remprestaties afnemen.
- Reinig de reservoirdop alvorens deze te verwijderen. Gebruik uitsluitend DOT 4 remvloeistof uit een on-aangebroken verpakking.
- Gebruik uitsluitend de aanbevolen remvloeistof, anders kunnen de rubberafdichtingen beschadigd raken met lekkage tot gevolg.
- Vul bij met hetzelfde type remvloeistof. Toevoeging van een ander type remvloeistof dan DOT 4 kan resulteren in een schadelijke chemische reactie.
- Pas op en zorg dat tijdens bijvullen geen water het remvloeistofreservoir kan binnendringen. Water zal het kookpunt van de remvloeistof aanzienlijk verlagen zodat dampbelvorming kan optreden.

## De remvloeistof verversen

Laat de remvloeistof elke 2 jaar verversen door een Yamaha dealer. Laat bovendien de keerringen van de hoofdremcilinders en remkluwen en de remslangen vervangen volgens de hieronder vermelde intervalperioden of eerder als ze lek of beschadigd zijn.

- Remkeerringen: elke 2 jaar
- Remslangen: elke 4 jaar

# Periodiek onderhoud en afstelling

---

## Doorbuiging aandrijfriem

DAU51991

De doorbuiging van de aandrijfriem moet door een Yamaha dealer worden gecontroleerd en afgesteld volgens de intervalperiodes vermeld in het periodieke smeeren- en onderhoudsschema.

## Kabels controleren en smeren

DAU23098

De werking van alle bedieningskabels en de conditie van alle kabels moet voorafgaand aan elke rit worden gecontroleerd en de kabel en kabeleinden moeten indien nodig worden gesmeerd. Vraag een Yamaha dealer een kabel te controleren of te vervangen wanneer deze is beschadigd of niet soepel beweegt. **WAARSCHUWING! Schade aan de buitenbehuizing van kabels kan leiden tot interne roestvorming en storing veroorzaken met de beweging van kabels. Vervang beschadigde kabels zo snel mogelijk om onveilige omstandigheden te voorkomen.**<sup>[DWA10712]</sup>

### Aanbevolen smeermiddel:

Yamaha-kabelsmeermiddel of een ander geschikt kabelsmeermiddel

## Controleren en smeren van gasgreep en gaskabel

De werking van de gasgreep hoort voorafgaand aan elke rit te worden gecontroleerd. Daarnaast moet de kabel door een Yamaha dealer worden gesmeerd volgens de intervalperioden vermeld in het periodieke onderhoudsschema.

De gaskabel is voorzien van een rubber afdekking. Zorg ervoor dat de afdekking stevig is aangebracht. Zelfs als de afdekking correct is aangebracht, is de kabel niet volledig beschermd tegen binnendringend water. Let er daarom op dat er geen water direct op de afdekking of kabel komt bij het wassen van de machine. Als de kabel of de afdekking vies wordt, wrijf deze dan schoon met een vochtige doek.

## Smeren van voor- en achterremhendels

### Voorremhendel

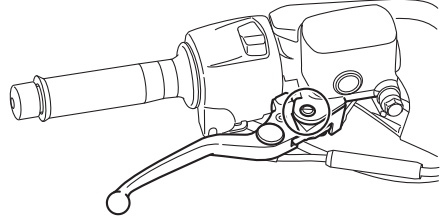

### Achterremhendel

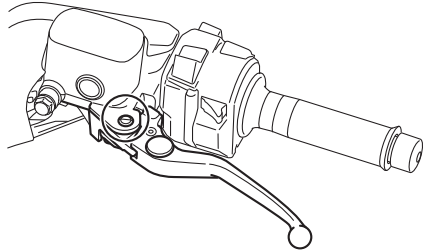

De scharnierpunten van de voor- en achterremhendels moeten worden gesmeerd volgens de intervalperioden voorgeschreven in het periodieke smeer- en onderhoudsschema.

**Aanbevolen smeermiddel:**  
Siliconenvet

## Middenbok en zijstandaard controleren en smeren



De werking van de middenbok en de zijstandaard moet voorafgaand aan elke rit worden gecontroleerd en de scharnierpunten en de metaal-op-metaal contactvlakken moeten indien nodig worden gesmeerd.

DWA10742

### **WAARSCHUWING**

Als de middenbok of de zijstandaard niet soepel omhoog en omlaag beweegt, vraag dan een Yamaha dealer deze te controleren of te repareren. Een slecht functionerende middenbok of zijstandaard kan het wegdek raken en u afleiden, waardoor u de controle over de machine kunt verliezen.

**Aanbevolen smeermiddel:**  
Lithiumvet

## Voorvork controleren

De conditie en de werking van de voorvork moeten als volgt worden gecontroleerd volgens de intervalperioden vermeld in het periodieke smeer- en onderhoudsschema.

### Om de conditie te controleren

Controleer de binnenste vorkbuizen op krassen, beschadigingen en overmatige olie lekkage.

### Om de werking te controleren

1. Zet de machine op een vlakke ondergrond en houd deze rechtop. **WAARSCHUWING! Ondersteun de machine zorgvuldig om omvallen en mogelijk letsel te voorkomen.**<sup>[DWA10752]</sup>
2. Bekrachtig de voorrem en druk het stuur een paar keer stevig naar beneden om te controleren of de voorvork soepel in- en uitveert.

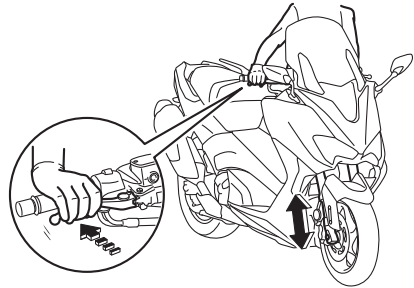

DCA10591

### **LET OP**

Als schade wordt gevonden of de voorvork niet soepel beweegt, vraag dan een Yamaha dealer te repareren of te controleren.



## Stuursysteem controleren

DAU45512

Losse of versleten balhoofdslagers kunnen gevaarlijk zijn. De werking van het stuursysteem moet als volgt worden gecontroleerd volgens de intervalperioden vermeld in het periodieke smeer- en onderhoudsschema.

1. Zet de machine op de middenbok.  
**WAARSCHUWING! Ondersteun de machine zorgvuldig om omvallen en mogelijk letsel te voorkomen.**<sup>[DWA10752]</sup>
2. Houd de voorvorkpoten aan het onderste uiteinde beet en probeer ze naar voren en achteren te bewegen. Als speling wordt gevoeld, vraag dan een Yamaha dealer het stuursysteem te inspecteren of repareren.

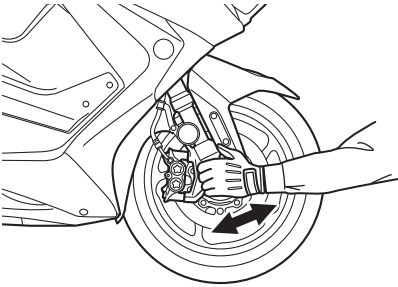

## Controleren van wiellagers

DAU23292



De voor- en achterwiellagers moeten worden gecontroleerd volgens de intervalperioden voorgeschreven in het periodieke smeer- en onderhoudsschema. Als de wielnaaf speling vertoont of het wiel niet soepel draait, vraag dan een Yamaha dealer de wiellagers te controleren.

# Periodiek onderhoud en afstelling

## Accu

DAU77780

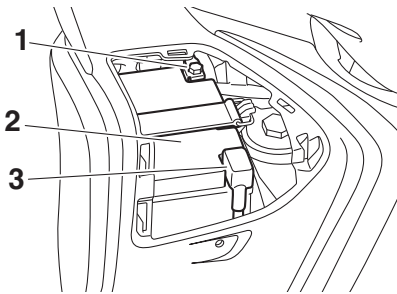

1. Negatieve accukabel (zwart)
2. Accu
3. Positieve accukabel (rood)

De accu bevindt zich onder paneel B. (Zie pagina 8-7.)

Dit model is voorzien van een VRLA (Valve Regulated Lead Acid)-accu. De elektrolyt hoeft niet te worden gecontroleerd en er hoeft geen gedistilleerd water te worden bijgevoerd. Het is echter wel nodig om de accukabelverbindingen te controleren en, indien nodig, vast te zetten.

DWA10761



### WAARSCHUWING

- **Elektrolyt is giftig en gevaarlijk omdat het zwavelzuur bevat, een stof die ernstige brandwonden veroorzaakt. Vermijd contact met de huid, ogen of kleding en bescherm uw ogen altijd bij werkzaamheden nabij accu's. Voer als volgt EERSTE HULP uit als er lichamelijk contact is geweest met elektrolyt.**
  - **UITWENDIG:** Spoel overvloedig met water.
  - **INWENDIG:** Drink grote hoeveelheden water of melk en roep direct de hulp in van een arts.
  - **OGEN:** Spoel gedurende 15 minuten met water en roep direct medische hulp in.
- **Accu's produceren het explosieve waterstofgas. Houd daarom von-**

ken, open vuur, sigaretten e.d. uit de buurt van de accu en zorg voor voldoende ventilatie bij acculaden in een afgesloten ruimte.

- **HOUD DEZE EN ALLE ACCU'S BUITEN BEREIK VAN KINDEREN.**

## Om de accu op te laden

Vraag zo snel mogelijk een Yamaha dealer de accu te laden als deze ontladen lijkt te zijn. Vergeet niet dat de accu sneller ontladen raakt als de machine is uitgerust met optionele elektrische accessoires.

DCA16522

### LET OP

**Voor het opladen van een VRLA (Valve Regulated Lead Acid)-accu is een speciale acculader (met constante spanning) vereist. Bij gebruik van een conventionele acculader raakt de accu beschadigd.**

## Om de accu op te bergen

1. Verwijder de accu als het voertuig langer dan een maand niet wordt gebruikt, laad hem volledig bij en zet dan weg op een koele en droge plek. **LET OP: Zet alvorens de accu te verwijderen het voertuig uit en haal eerst de negatieve kabel en daarna de positieve kabel los.**<sup>[DCA21900]</sup>
2. Als de accu langer dan twee maanden wordt weggeborgen, moet deze minstens eenmaal per maand worden gecontroleerd; laad de accu dan indien nodig steeds volledig bij.
3. Laad de accu volledig bij alvorens te installeren. **LET OP: Sluit bij het plaatsen van de accu eerst de positieve kabel en daarna de negatieve kabel aan.**<sup>[DCA21910]</sup>
4. Controleer na installatie of de accukabels correct zijn aangesloten op de accupolen.

**LET OP**

Houd de accu steeds opgeladen. Stallen van een ontladen accu kan leiden tot permanente accuschade.

## De zekeringen vervangen

De hoofdzekeringhouder en het kastje met zekeringen voor afzonderlijke circuits bevinden zich onder paneel A. (Zie pagina 8-7.)

Vervang een zekering als volgt als deze is doorgebrand.

1. Schakel de machinevoeding uit.
2. Verwijder de doorgebrande zekering en breng een nieuwe zekering met de voorgeschreven ampèrewaarde aan.

**WAARSCHUWING! Gebruik geen zekeringen met een hogere ampèrage dan aanbevolen om ernstige schade aan het elektrische systeem en mogelijk brand te voorkomen.**<sup>[DWA15132]</sup>

### (XP530E-A, XP530-A)

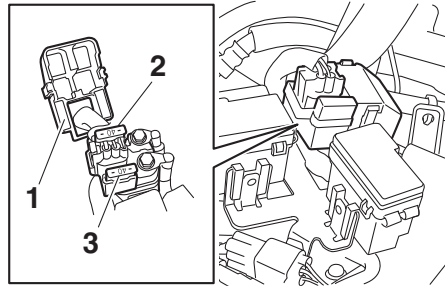

1. Deksel hoofdzekeringkastje
2. Hoofdzekering
3. Reservehoofdzekering

### (XP530D-A)

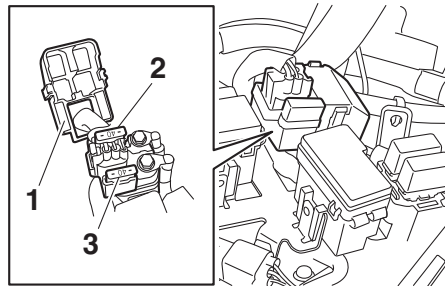

1. Deksel hoofdzekeringkastje
2. Hoofdzekering
3. Reservehoofdzekering

# Periodiek onderhoud en afstelling

## (XP530E-A, XP530-A)

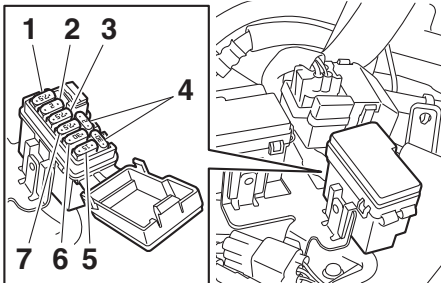

1. Zekering ABS-regeleenheid
2. Circuitzekering aansluitcontact voor accessoires
3. Koplampzekering
4. Reservezekering
5. Zekering van de ABS-solenoïdeklep
6. Zekering ABS-motor
7. Zekering elektronische smookklep

## (XP530E-A, XP530-A)

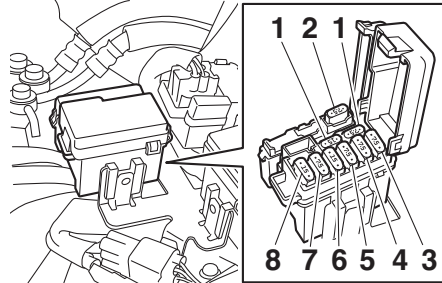

1. Reservezekering
2. Zekering zadelslot
3. Zekering signaleringssysteem
4. Zekering ontstekingssysteem
5. Zekering achterlichtcircuit
6. Zekering radiatorkoelvinmotor
7. Zekering brandstofinjectiesysteem
8. Backup-zekering

## (XP530D-A)

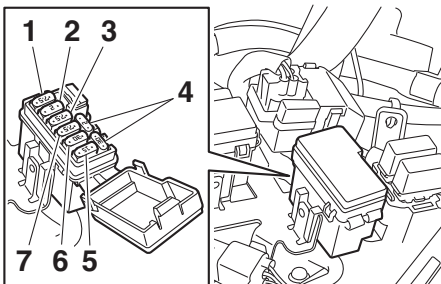

1. Zekering ABS-regeleenheid
2. Circuitzekering aansluitcontact voor accessoires
3. Koplampzekering
4. Reservezekering
5. Zekering van de ABS-solenoïdeklep
6. Zekering ABS-motor
7. Zekering elektronische smookklep

## (XP530D-A)

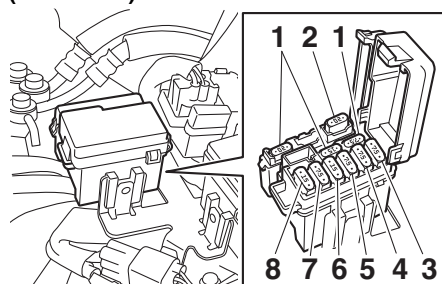

1. Reservezekering
2. Zekering kuipruitstelmotor
3. Zekering signaleringssysteem
4. Zekering ontstekingssysteem
5. Zekering achterlichtcircuit
6. Zekering radiatorkoelvinmotor
7. Zekering brandstofinjectiesysteem
8. Backup-zekering

# Periodiek onderhoud en afstelling

(XP530D-A)

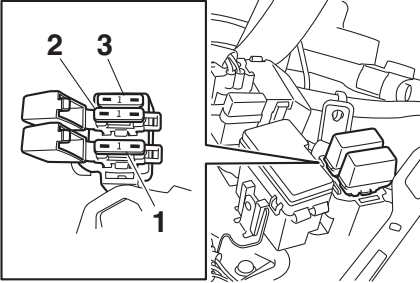

1. Zekering remlicht
2. Cruise control zekering
3. Reservezekering

## Voorgeschreven zekeringen:

- Hoofdzekering:  
40.0 A
- Koplampzekering:  
7.5 A
- Zekering achterlichtcircuit:  
7.5 A
- Remlicht zekering:  
1.0 A (XP530D-A)
- Zekering signaleringssysteem:  
7.5 A
- Zekering ontstekingsysteem:  
7.5 A
- Zekering kuipruitmotor:  
20.0 A (XP530D-A)
- Zekering radiatorkoelvin:  
15.0 A
- Zekering brandstofinjectiesysteem:  
7.5 A
- Zekering ABS-regeleenheid:  
7.5 A
- Zekering ABS-motor:  
30.0 A
- Zekering van de ABS-solenoïdeklep:  
15.0 A
- Zekering cruise control:  
1.0 A (XP530D-A)
- Backup-zekering:  
15.0 A
- Zekering elektronische smoorklep:  
7.5 A
- Circuitzekering aansluitcontact voor  
accessoires:  
2.0 A
- Seat lock fuse:  
7.5 A (XP530-A, XP530E-A)

3. Schakel de machinevoeding in en schakel het betreffende elektrische circuit in om te zien of de apparatuur werkt.
4. Als de zekering direct opnieuw doorbrandt, vraag dan een Yamaha dealer het elektrische systeem te controleren.

## Voertuigverlichting

DAU77162

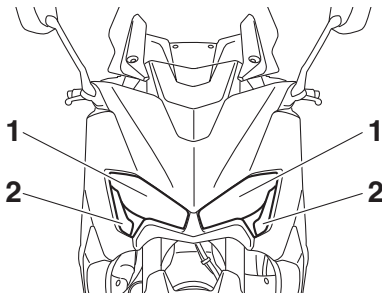

1. Koplamp
2. Parkeerlicht

Met uitzondering van de voorste richtingaanwijzers en de kentekenverlichting is dit model uitgerust met LED-verlichting. Als een lampje niet gaat branden, controleer dan de zekeringen en laat vervolgens een Yamaha dealer de machine controleren.

Als een voorste richtingaanwijzer of de kentekenverlichting niet gaat branden, controleer dan het lampje en vervang het indien nodig.

DCA16581

8

### LET OP

**Plak geen kleurfolie of stickers op de koplamp.**

## Gloeilamp voorste richtingaanwijzer vervangen

DAU52323

1. Verwijder de fitting van de gloeilamp van de richtingaanwijzer (samen met de gloeilamp) door deze linksom te draaien.

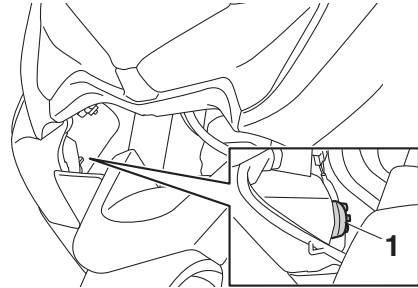

1. Fitting gloeilamp richtingaanwijzer
2. Verwijder de defecte gloeilamp door deze in te drukken en linksom te draaien.

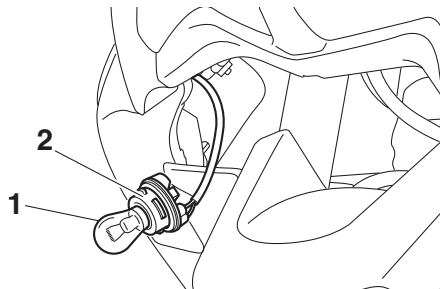

1. Gloeilamp richtingaanwijzer
2. Fitting gloeilamp richtingaanwijzer
3. Plaats een nieuwe gloeilamp in de fitting, druk deze in en draai rechtsom tot hij stuit.
4. Breng de lampfitting aan (samen met de gloeilamp) door deze rechtsom te draaien.

DAU81490

## De gloeilamp van de kentekenverlichting vervangen

1. Verwijder de bevestigingsmoeren van de kentekenverlichtingseenheid.

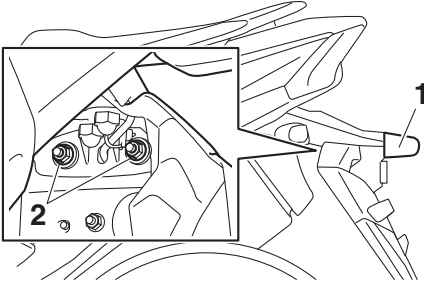

1. Kentekenverlichtingsunit
2. Moer

2. Trek de kentekenverlichtingseenheid los van het achterwielspatbord. (Plaats de kragen terug als deze eruitvallen.)

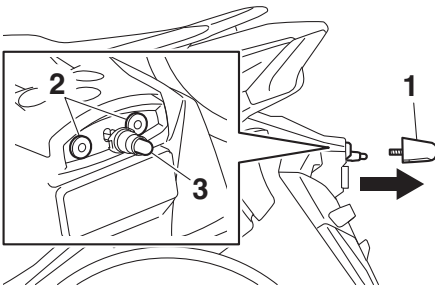

1. Kentekenverlichtingsunit
2. Flensbus
3. Gloeilamp kentekenverlichting

3. Verwijder de defecte gloeilamp door deze uit te trekken.
4. Plaats een nieuwe gloeilamp in de fitting en druk de fitting op zijn plaats.
5. Breng de kentekenverlichtingseenheid op het achterwielspatbord aan.
6. Breng de moeren aan en zet deze vast met het voorgeschreven aanhaalmoment.

### Aanhaalmoment:

Moer van kentekenverlichtingseenheid:  
3.8 N·m (0.38 kgf·m, 2.8 lb·ft)

# Periodiek onderhoud en afstelling

DAU25864

## Problemen oplossen

Yamaha scooters ondergaan een grondige inspectie voordat ze vanaf de fabriek op transport gaan, maar tijdens gebruik kunnen toch storingen optreden. Problemen in de brandstof-, compressie- of ontstekings-systemen kunnen bijvoorbeeld de oorzaak zijn van slecht starten of een afname in motorvermogen.

In het volgende storingzoekschema is een snelle en gemakkelijke werkwijze weergegeven om deze essentiële systemen zelf te kunnen controleren. Ga met uw scooter echter wel naar een Yamaha dealer als reparaties nodig zijn, hier zijn vakkundige monteurs aanwezig die beschikken over het benodigde gereedschap en de ervaring en vakkennis om het nodige onderhoud aan de scooter correct te verrichten.

Gebruik uitsluitend originele Yamaha vervangingsonderdelen. Niet-originele onderdelen lijken misschien op Yamaha onderdelen maar zijn toch vaak van mindere kwaliteit en hebben een kortere levensduur, zodat dan later mogelijk toch dure reparaties nodig zijn.

DWA15142



## WAARSCHUWING

**Rook niet tijdens het controleren van het brandstofsysteem en let erop dat er geen open vuur of vonken in de omgeving zijn, inclusief waakvlammen van geisers of ovens. Benzine en benzinedampen kunnen vlam vatten of exploderen, met ernstig letsel of schade aan eigendommen tot gevolg.**

DAU77992

## Problemen met het Smart-sleutelsysteem oplossen

Controleer de volgende items als het Smart-sleutelsysteem niet werkt.

- Is de Smart-sleutel ingeschakeld? (Zie pagina 3-5.)
- Is de batterij van de Smart-sleutel ont-

laden? (Zie pagina 3-6.)

- Is de batterij van de Smart-sleutel correct geplaatst? (Zie pagina 3-6.)
- Wordt de Smart-sleutel gebruikt op een locatie met sterke radiogolven of andere elektromagnetische ruis? (Zie pagina 3-1.)
- Gebruikt u de Smart-sleutel die bij de machine is geregistreerd?
- Is de voertuigaccu ontladen? Als de voertuigaccu ontladen is, zal het Smart-sleutelsysteem niet werken. Laat de voertuigaccu opladen of vervangen. (Zie pagina 8-27.)

Als het Smart-sleutelsysteem na controle van de bovenstaande items nog steeds niet werkt, laat dan een Yamaha dealer het Smart-sleutelsysteem controleren.

## OPMERKING

Zie Noodmodus op pagina 8-36 voor informatie over het starten van de motor zonder de Smart-sleutel.



## Storingzoekschema's

### Startproblemen of slechte werking van de motor

#### 1. Brandstof

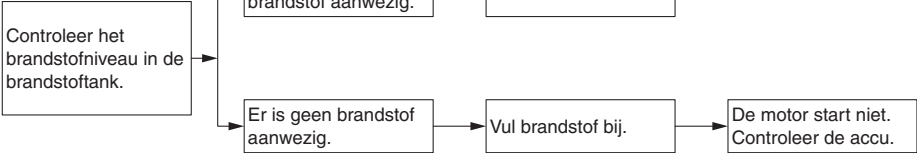

#### 2. Accu

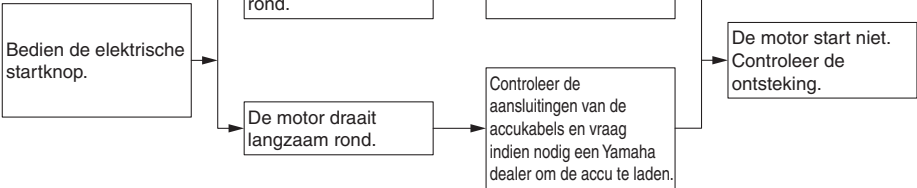

#### 3. Ontsteking

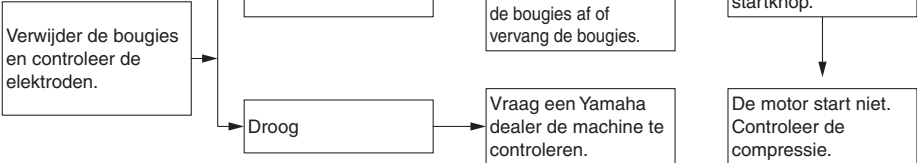

#### 4. Compressie

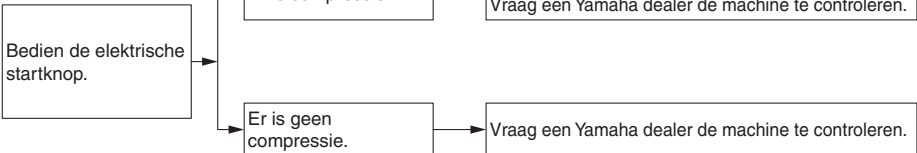

# Periodiek onderhoud en afstelling

## Oververhitte motor

DWAT1041

### **!** WAARSCHUWING

- Verwijder de radiatorvuldop niet terwijl de motor en de koelvloeistofradiator nog heet zijn. Hete vloeistof en stoom kunnen naar buiten spuiten en zo ernstige brandwonden veroorzaken. Wacht tot de motor is afgekoeld.
- Breng een dikke doek, bijvoorbeeld een handdoek, aan over de radiatorvuldop en draai deze dan langzaam linksom tegen de aanslag zodat de nog aanwezige druk kan ontsnappen. Druk de dop omlaag zodra het sissgeluid stopt en draai deze linksom en verwijder de dop.

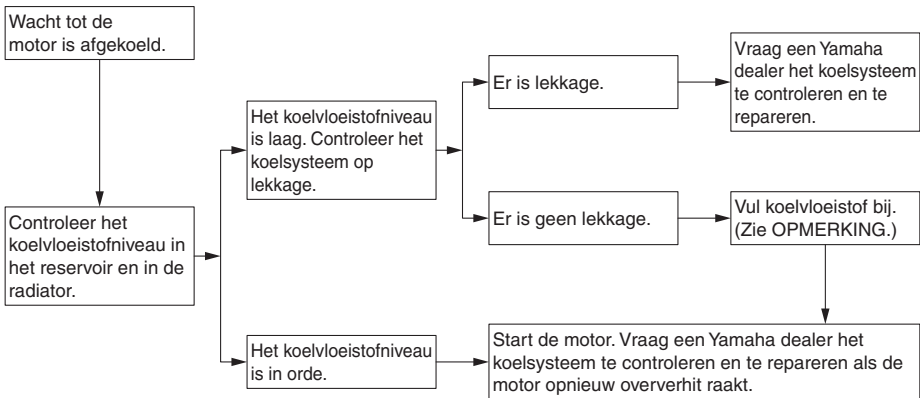

8

### OPMERKING

Als geen koelvloeistof beschikbaar is, kan tijdelijk leidingwater worden gebruikt, maar dit moet wel zo snel mogelijk door de voorgeschreven koelvloeistof worden vervangen.

# Periodiek onderhoud en afstelling

DAU77372

## Noodmodus

Als de Smart-sleutel verloren of beschadigd is geraakt of de batterij leeg is, kunt u nog steeds de machine inschakelen en de motor starten. U hebt hiervoor een mechanische sleutel en het identificatienummer van het Smart-sleutelsysteem nodig. Volg de onderstaande stappen om de machine te gebruiken in de noodmodus.

### OPMERKING

Het gebruik in de noodmodus wordt geannuleerd wanneer de achtereenvolgende stappen niet worden uitgevoerd binnen de vereiste tijd voor elke stap of wanneer de schakelaar "OFF/LOCK" wordt ingedrukt.

1. Parkeer de machine op een veilige plaats.
2. Ontgrendel het zadel door de mechanische sleutel in het slot aan de rechterzijde te steken en linksom te draaien.

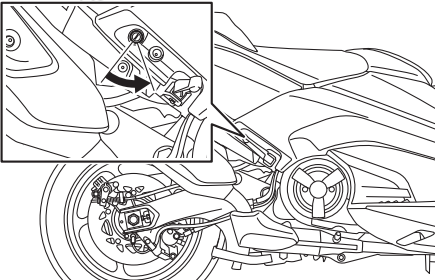

3. Open het zadel en controleer of de verlichting van de bagageruimte gaat branden.
4. Druk eenmaal op de schakelaar "ON/⊞".
5. Beweeg het zadel binnen 10 seconden drie keer omhoog en omlaag zonder het volledig te sluiten.

### OPMERKING

Gebruik de verlichting van het achterste opbergcompartiment als indicatie bij het omhoog- en omlaagbewegen van het zadel.

Het controlelampje van het Smart-sleutelsysteem op de snelheidsmeter gaat gedurende drie seconden branden om de overgang naar de noodmodus aan te geven.

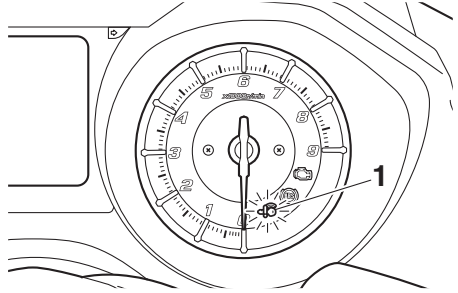

1. Controlelampje Smart-sleutelsysteem "⊞"

6. Gebruik nadat het controlelampje van het Smart-sleutelsysteem is gedoofd de schakelaar "P< / ⊞" om het identificatienummer in te voeren.

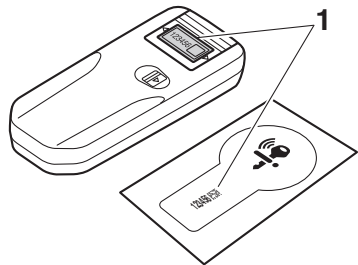

1. Identificatienummer

7. Het invoeren van het identificatienummer vindt plaats door het aantal knip-persignalen van het controlelampje van het Smart-sleutelsysteem te tellen.

In het volgende voorbeeld is het identificatienummer 123456:

Houd de schakelaar "P< / ⊞" ingedrukt.



Het controlelampje van het Smart-sleutelsysteem zal gaan knipperen.



# Periodiek onderhoud en afstelling



Laat de schakelaar “p<math>\leq</math>/i>” los nadat het controlelampje van het Smart-sleutelsysteem één keer heeft geknipperd.



Het eerste cijfer van het identificatienummer is ingesteld als “1”.



Houd de schakelaar “p<math>\leq</math>/i>” nogmaals ingedrukt.



Laat de schakelaar “p<math>\leq</math>/i>” los nadat het controlelampje van het Smart-sleutelsysteem twee keer heeft geknipperd.



Het tweede cijfer is ingesteld als “2”.



Herhaal de bovenstaande procedure totdat alle cijfers van het identificatienummer zijn ingesteld. Het controlelampje van het Smart-sleutelsysteem knippert gedurende 10 seconden als het juiste identificatienummer is ingevoerd.

## OPMERKING

De noodmodus wordt opgeheven wanneer een van de volgende situaties zich voordoet. Begin in dat geval opnieuw vanaf stap 4.

- Als de schakelaar “p<math>\leq</math>/i>” gedurende 10 seconden niet wordt bediend tijdens het invoerproces voor het identificatienummer.
- Als u het controlelampje van het

Smart-sleutelsysteem 10 keer of meer laat knipperen.

8. Druk terwijl het controlelampje van het Smart-sleutelsysteem knippert op de schakelaar “ON/☹” om de machinevoeding in te schakelen. De motor kan nu worden gestart.

## OPMERKING

- Als het identificatienummer niet correct wordt ingevoerd, knippert het controlelampje van het Smart-sleutelsysteem snel gedurende 3 seconden en wordt de noodmodus opgeheven. Begin in dat geval opnieuw vanaf stap 4.
- Om het stuur te vergrendelen nadat de machine in de noodmodus is gezet, gaat u als volgt te werk. Schakel de machinevoeding uit, wacht 30 seconden, draai vervolgens het stuur naar links en druk op de schakelaar “OFF/LOCK”.

## Matkleur, let op

DAU37834

DAU26106

### LET OP

DCA15193

**Sommige modellen zijn uitgerust met matkleurige onderdelen. Raadpleeg een Yamaha dealer voor advies over wat voor producten gebruikt moeten worden om het voertuig te reinigen. Het gebruik van een borsteltje, chemische producten of reinigingsmiddelen tijdens het reinigen van deze onderdelen kan het oppervlak bekrassen of beschadigen. Ook was moet niet worden aangebracht op een van de matkleurige onderdelen.**

## Verzorging

De open constructie van een scooter maakt de fraaie techniek beter zichtbaar, maar de machine is hierdoor ook meer kwetsbaar. Er kan roestvorming en corrosie optreden, ook al zijn hoogwaardige componenten gebruikt. Een roestige uitlaatpijp valt bij een auto niet zo op, bij een scooter is dit echter nadelig voor de algehele aanblik. Regelmatige en correcte verzorging is niet alleen vereist volgens de garantiebepalingen, maar verzekert ook een fraai uiterlijk van de scooter, verlengt de levensduur en verbetert de prestaties.

## Alvorens te reinigen

1. Dek de uitlaatdemperopening af met een plastic zak nadat de motor is afgekoeld.
2. Controleer of alle doppen en afdekkpluggen en alle elektrische stekkers en aansluitingen, inclusief de bougiedoppen, stevig zijn bevestigd.
3. Verwijder hardnekkige vervuiling, zoals verbrande olie op het carter, met een ontvetter en een borstel, maar gebruik dergelijke producten nooit op afdichtingen, pakkingen en wielassen. Spoel vuil en ontvetter altijd af met water.

## Reinigen

DCA10784

### LET OP

- Vermijd het gebruik van sterke en bijtende wielreinigingsmiddelen, vooral bij spaakwielen. Als dergelijke producten toch worden gebruikt om hardnekkig vuil los te maken, laat het reinigingsmiddel dan niet langer inwerken dan is vermeld in de gebruiksinstructies. Spoel vervolgens grondig na met water, laat direct drogen en breng daarna een corrosiewerende spray aan.

# Onderhoud en stalling van de scooter

---

- Bij verkeerd reinigen kunnen kunststof delen (zoals stroomlijnpanelen, framepanelen, kuipruiten, koplampen, lenzen van de instrumentenverlichting enz.) en de uitlaatdempers beschadigd raken. Gebruik alleen een zachte, schone doek of een spons met water om kunststof delen te reinigen. Als de kunststof delen met water niet afdoende kunnen worden gereinigd, kan een mild reinigingsmiddel met water worden gebruikt. Spoel reinigingsmiddelresten zorgvuldig af met grote hoeveelheden water, aangezien ze de kunststof delen kunnen beschadigen.
- Gebruik geen bijtende chemische reinigingsmiddelen op kunststof delen. Vermijd het gebruik van doeken of sponzen die in contact zijn geweest met bijtende of schurende reinigingsmiddelen, oplosmiddelen of thinner, brandstof (benzine), roestverwijderingsmiddelen of corrosieremmers, remvloeistof, antivries of elektrolyt.
- Gebruik geen hogedrukreinigers of stoomreinigers, omdat dan op de volgende plaatsen water kan doordringen en zo schade kan ontstaan: afdichtingen (van wiel- en achterbruglagers, voorvork en remmen), elektrische componenten (kabelstekkers, messtekkers, instrumenten, schakelaars en verlichting), beluchtings- en ontluchtungslangen.
- Bij scooters met een kuipruit: Gebruik geen bijtende reinigingsmiddelen of harde sponzen, deze veroorzaken dofheid en laten krasjes achter. Sommige reinigingsmiddelen voor kunststof laten eveneens krasjes achter op de kuipruit. Test het product op een klein,

niet-zichtbaar gedeelte van de kuipruit om zeker te zijn dat geen sporen achterblijven op de kuipruit. Als de kuipruit krasjes vertoont, breng dan na wassen een hoogwaardige polish voor gebruik op kunststof aan.

---

## Na normaal gebruik

Verwijder vuil met warm water, een mild reinigingsmiddel en een zachte, schone spons en spoel dan grondig met schoon water. Gebruik een tandenborstel of flessenborstel voor moeilijk bereikbare plekken. Hardnekkig vastzittend vuil en insectenresten laten gemakkelijker los als de bewuste plek alvorens te reinigen een paar minuten met een vochtige doek wordt bedekt.

## Na rijden in regen, aan de kust of op bepekelde wegen

Zeelucht en wegenzout waarmee wegen in de winter worden bestrooid hebben in combinatie met water een zeer corrosieve werking; handel daarom als volgt na een rit in een regenbui, nabij de kust of op bepekelde wegen.

## **OPMERKING**

---

In de winter gestrooid wegenzout kan nog tot in de lente aanwezig blijven.

---

1. Reinig de scooter met koud water en zachte zeep nadat de motor is afgekoeld. **LET OP: Gebruik geen warm water, dit versnelt de corrosieve werking van het zout.**[DCA10792]
2. Breng met een spuitbus een corrosieverend middel aan op alle metalen delen, ook op verchromde en vernikkelde componenten, om zo corrosie te voorkomen.

## De kuipruit reinigen

Vermijd alkalische of zuurhoudende reinigingsmiddelen, benzine, remvloeistof of enig ander oplosmiddel. Reinig de kuipruit

# Onderhoud en stalling van de scooter

---

met een doek of spons die is bevochtigd met een mild reinigingsmiddel en was de ruit vervolgens grondig af met water. Gebruik voor extra reiniging Yamaha reinigingsmiddel voor kuipruiten of een ander hoogwaardig reinigingsmiddel voor kuipruiten. Sommige reinigingsmiddelen voor kunststoffen laten eveneens krasjes achter op de kuipruit. Voer voordat u dergelijk reinigingsmiddel gebruikt eerst een test uit op een gedeelte van de kuipruit dat het zicht niet beïnvloedt en dat niet opvalt.

## Na reiniging

1. Droog de scooter met een zeemleren lap of een vochtabsorberende doek.
2. Gebruik een chroompolish om verchromde, aluminium en roestvrijstalen delen te doen glanzen, ook het uitlaatsysteem. (Zelfs thermische verkleuringen op roestvrijstalen uitlaatsystemen kunnen door oppoetsen worden verwijderd.)
3. Het is aan te bevelen om met een spuitbus een corrosiewerend middel aan te brengen op alle metalen delen, ook op verchromde en vernikkelde componenten, om zo corrosie te voorkomen.
4. Gebruik oliespray als universeel schoonmaakmiddel om nog achtergebleven vuil te verwijderen.
5. Werk kleine lakbeschadigingen door steenslag e.d. bij.
6. Zet alle gelakte oppervlakken in de was.
7. Laat de scooter volledig drogen alvorens te stallen of af te dekken.

DWA10943

## WAARSCHUWING

**Verontreiniging van de remmen of banden kan leiden tot verlies van de controle over de machine.**

- **Controleer of er geen olie of was op de remmen of banden zit. Reinig de remschijven en remvoeringen in-**

**dien nodig met een normale remschijfreiniger of aceton en spoel de banden schoon met lauw water en een mild reinigingsmiddel.**

- **Test voor u de scooter in gebruik neemt eerst de remwerking en het weggedrag in bochten.**

DCA10801

## LET OP

- **Breng een geringe hoeveelheid oliespray en was aan en verwijder overtollige hoeveelheden.**
- **Breng oliespray of was nooit aan op rubber of kunststof delen, behandel deze met een daartoe bestemd verzorgingsmiddel.**
- **Vermijd het gebruik van schurende poetsmiddelen, deze tasten de lak aan.**

## OPMERKING

- **Vraag een Yamaha dealer om advies over de te gebruiken producten.**
- **Door wassen, regenachtig weer of een vochtig klimaat kan de koplamp beslagen raken. Inschakelen van de koplamp gedurende een korte periode zal helpen bij de verwijdering van het vocht.**

# Onderhoud en stalling van de scooter

---

## Stalling

DAU36554

### Korte termijn

Stal uw scooter steeds op een koele en droge plek en bescherm indien nodig tegen stof met een luchtdoorlatende stallinghoes. Zorg ervoor dat de motor en het uitlaatsysteem zijn afgekoeld alvorens de scooter af te dekken.

DCA10821

### LET OP

---

- **Als de scooter wordt gestald in een slecht geventileerde ruimte of in vochtige toestand wordt afgedekt met een dekzeil, zal water en vocht kunnen binnendringen en roestvorming veroorzaken.**
  - **Voorkom corrosie door de machine niet te stallen in een vochtige kelder, een stal (i.v.m. de aanwezigheid van ammoniakdamp) en in een opslagruimte voor sterke chemicaliën.**
- 

### Lange termijn

Alvorens uw scooter gedurende meerdere maanden aaneen te stallen:

1. Volg alle instructies op in de paragraaf "Verzorging" in dit hoofdstuk.
2. Vul de brandstoftank en voeg een stabilisatoradditief (indien verkrijgbaar) toe om roestvorming in de tank en achteruitgang van de brandstof te voorkomen.
3. Voer de volgende stappen uit om de cilinders, de zuigerveren etc. te beschermen tegen corrosie.
  - a. Verwijder de bougiesdoppen en de bougies.
  - b. Giet een theelepeltje motorolie in de bougiegaten.
  - c. Breng de bougiesdoppen aan op de bougies en leg dan de bougies zodanig op de cilinderkop dat de

elektroden aan massa liggen. (Dit voorkomt vonken tijdens de volgende stap.)

- d. Laat de motor een paar keer ronddraaien op de startmotor. (De cilinderwanden worden zo geolied.)
- e. Haal de bougiesdoppen los van de bougies en breng dan de bougies en de bougiesdoppen weer aan. **WAARSCHUWING! Verbind de bougie-elektrodes met de massa bij het ronddraaien van de motor om schade of letsel door vonkvorming te voorkomen.**[DWA10952]

4. Smeer alle bedieningskabels en scharnierpunten van alle hendels en pedalen en van de zijstandaard/middenbok.
5. Controleer de bandspanning en corrigeer deze indien nodig en breng dan de scooter omhoog zodat beide wielen los van de grond zijn. Een andere mogelijkheid is de wielen elke maand iets te draaien, zodat de banden niet op één gedeelte sterker achteruitgaan.
6. Dek de uitlaatdemper af met een plastic zak om te voorkomen dat vocht kan binnendringen.
7. Verwijder de accu en laad deze volledig bij. Berg de accu op een koele en droge plek op en laad deze eens per maand bij. Berg de accu niet op een overmatig koude of warme plek op [onder 0 °C (30 °F) of boven 30 °C (90 °F)]. Zie pagina 8-27 voor meer informatie over het opbergen van de accu.

### OPMERKING

---

Verricht eventueel noodzakelijke reparaties alvorens de scooter te stallen.

---



## Afmetingen:

- Totale lengte:  
2200 mm (86.6 in)
- Totale breedte:  
765 mm (30.1 in)
- Totale hoogte:  
1420/1475 mm (55.9/58.1 in) (XP530-A,  
XP530E-A)  
1420/1555 mm (55.9/61.2 in) (XP530D-A)
- Zadelhoogte:  
800 mm (31.5 in)
- Wielbasis:  
1575 mm (62.0 in)
- Grondspeling:  
125 mm (4.92 in)
- Kleinste draaicirkel:  
2.8 m (9.19 ft)

## Gewicht:

- Rijklar gewicht:  
213 kg (470 lb) (XP530-A, XP530E-A)  
216 kg (476 lb) (XP530D-A)

## Motor:

- Verbrandingscyclus:  
4-takt
- Koelsysteem:  
Vloeistofgekoeld
- Kleppenmechanisme:  
DOHC
- Cilinderopstelling:  
In lijn
- Aantal cilinders:  
2-cilinder
- Slagvolume:  
530 cm<sup>3</sup>
- Boring × slag:  
68.0 × 73.0 mm (2.68 × 2.87 in)
- Compressieverhouding:  
10.9 : 1
- Startsysteem:  
Elektrische startmotor
- Smeersysteem:  
Dry sump

## Motorolie:

- Aanbevolen merk:  
YAMALUBE
- SAE-viscositeitsklassen:  
10W-40
- Aanbevolen kwaliteit motorolie:  
API service type SG of hoger, JASO MA-  
norm

Hoeveelheid motorolie:

- Olieverversing:  
2.60 L (2.75 US qt, 2.29 Imp.qt)  
Met verwijderen van oliefilterelement:  
2.90 L (3.07 US qt, 2.55 Imp.qt)

## Hoeveelheid koelvloeistof:

- Koelvloeistofreservoir (tot aan de merkstreep  
voor maximumniveau):  
0.25 L (0.26 US qt, 0.22 Imp.qt)
- Radiator (inclusief alle leidingen):  
1.67 L (1.77 US qt, 1.47 Imp.qt)

## Luchtfilter:

- Luchtfilterelement:  
Papieren element met oliecoating

## Brandstof:

- Aanbevolen brandstof:  
Loodvrije superbenzine (gasohol [E10] ac-  
ceptabel)
- Inhoud brandstoftank:  
15 L (4.0 US gal, 3.3 Imp. gal)
- Hoeveelheid reservebrandstof:  
3.0 L (0.79 US gal, 0.66 Imp.gal)

## Brandstofinjectie:

- Gasklephuis:  
Het teken van identificatie:  
BC31 00

## Bougie(s):

- Fabrikant/model:  
NGK/CR7E
- Elektrodenafstand:  
0.7–0.8 mm (0.028–0.031 in)

## Koppeling:

- Type koppeling:  
Nat, centrifugaal, meervoudige plaat

## Aandrijflijn:

- Primaire reductieverhouding:  
1.000
- Eindoverbrenging:  
Riem
- Secundaire reductieverhouding:  
6.034 (52/32 x 36/22 x 59/26)
- Type versnellingsbak:  
Automatisch, V-snaar

## Chassis:

- Type frame:  
Diamantframe
- Spoorhoek:  
26.0 graden
- Naspoor:  
98 mm (3.9 in)

# Specificaties

---

## Voorband:

Type:  
Tubeless  
Maat:  
120/70R15M/C(56H)  
Fabrikant/model:  
BRIDGESTONE/BATTLAXSCF (XP530-A,  
XP530E-A)  
DUNLOP/ROADSMART3 (XP530D-A)

## Achterband:

Type:  
Tubeless  
Maat:  
160/60R15M/C(67H)  
Fabrikant/model:  
BRIDGESTONE/BATTLAXSCR (XP530-  
A, XP530E-A)  
DUNLOP/ROADSMART3 (XP530D-A)

## Belading:

Maximale belasting:  
199 kg (439 lb) (XP530D-A)  
202 kg (445 lb) (XP530-A, XP530E-A)  
\* (Totaalgewicht van bestuurder, passagier,  
bagage en accessoires)

## Bandenspanning (gemeten aan koude banden):

1 persoon:  
Voor:  
225 kPa (2.25 kgf/cm<sup>2</sup>, 33 psi)  
Achter:  
250 kPa (2.50 kgf/cm<sup>2</sup>, 36 psi)  
2 personen:  
Voor:  
225 kPa (2.25 kgf/cm<sup>2</sup>, 33 psi)  
Achter:  
280 kPa (2.80 kgf/cm<sup>2</sup>, 41 psi)

## Voorwiel:

Type wiel:  
Gietwiel  
Velgmaat:  
15M/C x MT3.5

## Achterwiel:

Type wiel:  
Gietwiel  
Velgmaat:  
15M/C x MT4.5

## Voorrem:

Type:  
Hydraulische dubbele schijfrem

Aanbevolen remvloeistof:  
DOT 4

## Achterrem:

Type:  
Hydraulische enkele schijfrem  
Aanbevolen remvloeistof:  
DOT 4

## Voorwielophanging:

Type:  
Telescoopvork  
Veer:  
Schroefveer  
Schokdemper:  
Hydraulische schokdemper  
Veerweg:  
120 mm (4.7 in)

## Achterwielophanging:

Type:  
Achterbrug (link-ophanging)  
Veer:  
Schroefveer  
Schokdemper:  
Gasgevulde hydraulische schokdemper  
Veerweg:  
117 mm (4.6 in)

## Elektrische installatie:

Systeemspanning:  
12 V  
Ontstekingssysteem:  
Transistorontsteking  
Laadsysteem:  
Wisselstroomdynamo met permanente  
magneten

## Accu:

Model:  
YTZ12S  
Voltage, capaciteit:  
12 V, 11.0 Ah (10 HR)

## Wattage gloeilamp:

Koplamp:  
LED  
Remlicht/achterlicht unit:  
LED  
Voorste richtingaanwijzer:  
21.0 W  
Achterste richtingaanwijzer:  
LED  
Parkeerlicht:  
LED

Kentekenverlichting:

5.0 W

Instrumentenverlichting:

LED

Controlelampje grootlicht:

LED

Controlelampje richtingaanwijzers:

LED

Waarschuwingslampje motorstoring:

LED

ABS-waarschuwingslampje:

LED

Cruise control "SET" controlelampje:

LED (XP530D-A)

Cruise control "ON" controlelampje:

LED (XP530D-A)

Controlelampje Smart-sleutelsysteem:

LED

Controlelampje tractieregeling:

LED

## Zekering:

Hoofdzekering:

40.0 A

Seat lock fuse:

7.5 A (XP530-A, XP530E-A)

Koplampzekering:

7.5 A

Zekering achterlichtcircuit:

7.5 A

Remlicht zekering:

1.0 A (XP530D-A)

Zekering signaleringssysteem:

7.5 A

Zekering ontstekingsstelsel:

7.5 A

Zekering radiatorkoelvin:

15.0 A

Zekering brandstofinjectiesysteem:

7.5 A

Zekering ABS-regeleenheid:

7.5 A

Zekering ABS-motor:

30.0 A

Zekering van de ABS-solenoïdeklep:

15.0 A

Zekering cruise control:

1.0 A (XP530D-A)

Circuitzekering aansluitcontact voor accessoires:

2.0 A

Backup-zekering:

15.0 A

Zekering kuitruitmotor:

20.0 A (XP530D-A)

Zekering elektronische smookklep:

7.5 A

# Gebruikersinformatie

DAU53562

## Identificatienummers

Noteer het voertuigidentificatienummer, het serienummer van het motorblok en de gegevens op de modelinformatiesticker in onderstaande ruimtes. Deze identificatienummers zijn nodig voor de kentekenregistratie van het voertuig in uw land en voor het bestellen van reserveonderdelen bij een Yamaha dealer.

VOERTUIGIDENTIFICATIENUMMER:

SERIENUMMER MOTOR:

MODELINFORMATIESTICKER:

## Voertuigidentificatienummer

DAU26411

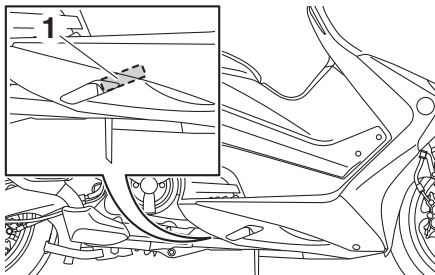

1. Voertuigidentificatienummer

Het voertuigidentificatienummer is ingeslagen op het frame.

## OPMERKING

Het voertuigidentificatienummer is bedoeld voor identificatie van uw machine en kan worden gebruikt om deze in uw land aan te melden voor kentekenregistratie.

DAU26442

## Serienummer motorblok

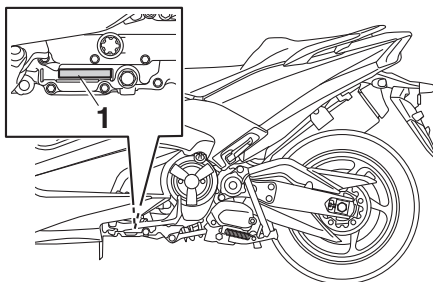

1. Serienummer motorblok

Het motorblokserienummer is ingeslagen in het carter.

DAU26501

## Modelinformatiesticker

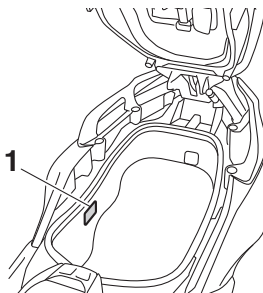

1. Modelinformatiesticker

De modelinformatiesticker is bevestigd aan de binnenzijde van het achterste opbergcompartiment. (Zie pagina 5-23.) Noteer de informatie op deze sticker in het daartoe bestemde vakje. Deze informatie is nodig om reserveonderdelen te bestellen bij een Yamaha dealer.

## Diagnosestekker

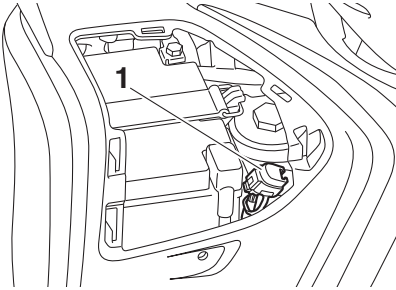

1. Diagnosestekker

De diagnosestekker bevindt zich op de aangegeven plaats.

## Registratie van voertuiggegevens

De ECU van dit model slaat bepaalde voertuiggegevens op voor ondersteuning bij de storingsdiagnose en voor onderzoeks- en ontwikkelingsdoeleinden. Deze gegevens worden alleen geüpload wanneer een speciaal diagnosegereedschap van Yamaha op de machine wordt aangesloten, bijvoorbeeld bij de uitvoering van controles of onderhoudsprocedures.

Hoewel de sensors en geregistreerde gegevens van model tot model verschillen, zijn de belangrijkste gegevenspunten:

- Informatie over de voertuigstatus en motorprestaties
- Informatie over brandstofinspuiting en emissie

Yamaha deelt deze gegevens niet met andere partijen, behalve:

- Met toestemming van de voertuigeigenaar
- Als dat wettelijk verplicht is
- Voor gebruik door Yamaha bij juridische procedures
- Voor algemeen onderzoek door Yamaha waarbij de gegevens niet kunnen worden herleid tot een individuele machine of eigenaar

# Index

- A**  
Aandachtspunten voor veilig rijden ..... 1-5  
Accu ..... 8-27  
Achterremblokkeerhendel ..... 5-18  
Achterremblokkeerkabel, afstellen ..... 8-20  
Achterremblokkering, controleren ..... 8-20  
Achteruitkijkspiegels ..... 5-26  
Anti-blokkeervoorziening remsysteem (ABS) ..... 5-19
- B**  
Banden ..... 8-17  
Batterij van Smart-sleutel, vervangen ..... 3-6  
Bereik van het Smart-sleutelsysteem ..... 3-2  
Bougies, controleren ..... 8-9  
Brandstof ..... 5-21  
Brandstofverbruik, tips voor een zuinig... 7-5
- C**  
Claxonschakelaar ..... 5-1  
Controlelampje grootlicht ..... 5-2  
Controlelampjes cruise control ..... 5-2  
Controlelampjes en waarschuwingslampjes ..... 5-2  
Controlelampje Smart-sleutelsysteem ..... 5-3  
Controlelampjes richtingaanwijzers ..... 5-2  
Controlelampje tractieregeling ..... 5-3  
Cruise-controlschakelaars ..... 5-2  
Cruise control (XP530D-A) ..... 4-1
- D**  
De machine inschakelen ..... 3-7  
De middenbok vergrendelen ..... 3-10  
Diagnosestekker ..... 11-2  
Dimlichtschakelaar/  
lichtsignaalschakelaar ..... 5-1  
D-mode (rijmodus) (XP530-A, XP530D-A) ..... 4-3  
Doorbuiging aandrijfriem ..... 8-23
- F**  
Filterbus ..... 8-10
- G**  
Gasgreep en gaskabel, controleren en smeren ..... 8-24  
Gelijkstroom aansluitcontact voor accessoires ..... 5-28  
Gereedschapsset ..... 8-2  
Gloeilamp richtingaanwijzer (voor), vervangen ..... 8-31  
Gloeilamp van kentekenverlichting, vervangen ..... 8-32
- H**  
Het stuurslot vergrendelen ..... 3-9
- I**  
Identificatienummers ..... 11-1  
Inrijperiode ..... 7-5
- K**  
Kabels, controleren en smeren ..... 8-23  
Klepspel ..... 8-16  
Koelvloeistof ..... 8-13  
Kuipruit (XP530E-A, XP530-A) ..... 5-25
- L**  
Luchtfilterelement, motor ..... 8-14
- M**  
Machinevoeding uitschakelen ..... 3-8  
Matkleur, let op ..... 9-1  
Menuschakelaar ..... 5-2  
Middenbok en zijstandaard, controleren en smeren ..... 8-25  
Modelinformatiesticker ..... 11-1  
Motorolie en oliefilterpatroon ..... 8-10  
Multifunctioneel display ..... 5-5
- N**  
Noodmodus ..... 8-36  
Noodstop-schakelaar ..... 5-1
- O**  
Onderhoud en smering, periodiek ..... 8-4  
Onderhoud, uitstootcontrolesysteem ..... 8-3  
Opbergcompartimenten ..... 5-23  
Overloopslang brandstoftank ..... 5-22
- P**  
Panelen, verwijderen en aanbrengen ..... 8-7  
Parkeermodus ..... 3-12  
Parkeren ..... 7-6  
Plaats van de onderdelen ..... 2-1  
Problemen oplossen ..... 8-33
- R**  
Registratie van gegevens, voertuig ..... 11-2  
Remhendel, achterrem ..... 5-18  
Remhendels, smeren ..... 8-24  
Remmen ..... 7-4  
Remvloeistofniveau, controleren ..... 8-21  
Remvloeistof, verversen ..... 8-22  
Richtingaanwijzerschakelaar ..... 5-1  
Rijmodus-schakelaar ..... 5-2
- S**  
Schakelaar alarmverlichting ..... 5-1  
schakelaar ON/Start ..... 5-1  
Schokdemperunit ..... 5-27  
Selectieschakelaar ..... 5-2  
Serienummer motorblok ..... 11-1  
Sleutel, Smart- en mechanische sleutel gebruiken ..... 3-3

Smart-sleutel .....	3-5
Smart-sleutelsysteem .....	3-1
Smart-sleutelsysteem, problemen oplossen .....	8-33
Snelheidsmeter .....	5-4
Sneller en langzamer rijden .....	7-3
Speciale kenmerken .....	4-1
Specificaties .....	10-1
Stalling .....	9-4
Starten van de motor .....	7-2
Startspersysteem .....	5-30
Stationair toerental, controleren .....	8-15
Storingzoekschema's .....	8-34
Stuurschakelaars .....	5-1
Stuursysteem, controleren .....	8-26
<b>T</b>	
Tankdop .....	5-20
Toegang tot opbergcompartiment en brandstoftank .....	3-10
Toerenteller .....	5-4
Tractieregeling .....	4-4
<b>U</b>	
Uitlaatkatalysator .....	5-23
<b>V</b>	
Veiligheidsinformatie .....	1-1
Verzorging .....	9-1
Voertuigidentificatienummer .....	11-1
Voertuigverlichting .....	8-31
Voor- en achterremblokken, controleren .....	8-21
Voorremhendel .....	5-17
Voorvork, controleren .....	8-25
Vrije slag van gasgreep, controleren .....	8-16
Vrije slag voor- en achterremhendel, controleren .....	8-19
<b>W</b>	
Waarschuwinglampje anti-blokkeervoorziening remsysteem .....	5-3
Waarschuwinglampje motorstoring .....	5-2
Wegrijden .....	7-3
Wielen .....	8-19
Wiellagers controleren .....	8-26
<b>Z</b>	
Zekeringen, vervangen .....	8-28
Zijstandaard .....	5-29







