



⚠️ Lea este manual atentamente antes de utilizar este vehículo.

MANUAL DEL PROPIETARIO

**TENERE  
700**

**XTZ690  
XTZ690-U**

**BW3-F8199-S0**

** Lea este manual atentamente antes de utilizar este vehículo. Este manual debe acompañar al vehículo si este se vende.**

Declaración de conformidad:

Por la presente, YAMAHA MOTOR ELECTRONICS Co., Ltd. declara que el tipo de equipo radioeléctrico, INMOVILIZADOR, BW3-00 cumple la directiva 2014/53/UE.

El texto completo de la declaración de conformidad con la directiva europea puede obtenerse en la dirección de internet siguiente:

[https://global.yamaha-motor.com/eu\\_doc/](https://global.yamaha-motor.com/eu_doc/)

Banda de frecuencia: 134.2 kHz

Potencia máxima de radiofrecuencia: 49.0 [dB $\mu$ V/m]

Fabricante:

YAMAHA MOTOR ELECTRONICS Co., Ltd

1450-6 Mori, Mori-machi, Shuchi-Gun, Shizuoka, 437-0292 Japón

Importador:

YAMAHA MOTOR EUROPE N.V.

Koolhovenlaan 101, 1119 NC Schiphol-Rijk, 1117 ZN, Schiphol, Países Bajos

¡Bienvenido al mundo de las motocicletas Yamaha!

Como propietario de una XTZ690/XTZ690-U, se beneficia usted de la amplia experiencia de Yamaha y de la más avanzada tecnología en el diseño y la fabricación de productos de alta calidad que han dado a Yamaha su reputación de fiabilidad.

Lea este manual en su totalidad para disfrutar de todas las ventajas de su XTZ690/XTZ690-U. El manual del propietario no solo le enseñará cómo utilizar, revisar y mantener su motocicleta, sino además cómo protegerse a sí mismo y a otros de problemas y accidentes.

Además, los numerosos consejos contenidos en este manual le ayudarán a mantener su motocicleta en las mejores condiciones posibles. Si necesita cualquier aclaración adicional, no dude en ponerse en contacto con su concesionario Yamaha.

El equipo de Yamaha le desea muchos paseos seguros y agradables. Recuerde, ¡la seguridad es lo primero!

Yamaha mejora constantemente el diseño y la calidad de sus productos. Por tanto, aunque este manual contiene la información más actual en el momento de imprimirse, pueden existir pequeñas discrepancias entre su motocicleta y este manual. Si necesita cualquier aclaración relativa a este manual, consulte a su concesionario Yamaha.

## **ADVERTENCIA**

---



**Lea este manual atentamente y en su totalidad antes de utilizar esta motocicleta.**

---

# Información importante relativa al manual

SAU10134

En este manual, la información particularmente importante se distingue mediante las siguientes anotaciones:

	<b>Este es el símbolo de aviso de seguridad. Se utiliza para avisarle de un posible peligro de daños personales. Obedezca todos los mensajes de seguridad que siguen a este símbolo para evitar posibles daños personales o un accidente mortal.</b>
 <b>ADVERTENCIA</b>	<b>ADVERTENCIA</b> indica una situación peligrosa que, de no evitarse, puede ocasionar un accidente mortal o daños personales graves.
<b>ATENCIÓN</b>	<b>ATENCIÓN</b> indica precauciones especiales que se deben adoptar para evitar que el vehículo u otros bienes resulten dañados.
<b>NOTA</b>	NOTA proporciona información clave para facilitar o clarificar los procedimientos.

\*El producto y las especificaciones pueden cambiar sin previo aviso.

# **Información importante relativa al manual**

---

SAUM1013

**XTZ690/XTZ690-U  
MANUAL DEL PROPIETARIO  
©2019 MBK INDUSTRIE  
1ª edición, julio 2019  
Todos los derechos reservados  
Toda reproducción o uso no autorizado  
sin el consentimiento escrito de  
MBK INDUSTRIE  
quedan expresamente prohibidos.  
Impreso en Francia.**

# Tabla de contenidos

## Información relativa a la

**seguridad** ..... 1-1

**Descripción** ..... 2-1

Vista izquierda ..... 2-1

Vista derecha ..... 2-2

Mandos e instrumentos ..... 2-3

## Funciones de los instrumentos y

**mandos** ..... 3-1

Sistema inmovilizador ..... 3-1

Interruptor principal/Bloqueo de la  
dirección ..... 3-2

Luces indicadoras y luces de  
aviso ..... 3-3

Indicador multifunción ..... 3-5

Interruptores del manillar ..... 3-12

Maneta de embrague ..... 3-14

Pedal de cambio ..... 3-14

Maneta del freno ..... 3-15

Pedal de freno ..... 3-15

ABS ..... 3-15

Tapón del depósito de gasolina ... 3-16

Gasolina ..... 3-17

Tubo de desbordamiento del  
depósito de gasolina ..... 3-19

Catalizador ..... 3-19

Asientos ..... 3-20

Ajuste de la luz de los faros ..... 3-21

Ajuste de la horquilla delantera .... 3-21

Purga de la horquilla delantera ..... 3-23

Ajuste del conjunto

amortiguador ..... 3-24

Fijaciones de la correa del

equipaje ..... 3-26

Guardabarros delantero ..... 3-26

Tomas de corriente continua ..... 3-26

Caballote lateral ..... 3-28

Sistema de corte del circuito de

encendido ..... 3-28

## Para su seguridad –

**comprobaciones previas** ..... 4-1

## Utilización y puntos importantes

**para la conducción** ..... 5-1

Rodaje del motor ..... 5-1

Arranque del motor ..... 5-2

Cambio de marchas ..... 5-3

Consejos para reducir el consumo

de gasolina ..... 5-4

Estacionamiento ..... 5-4

## Mantenimiento y ajustes

**periódicos** ..... 6-1

Juego de herramientas ..... 6-2

Cuadros de mantenimiento

periódico ..... 6-3

Cuadro de mantenimiento

periódico del sistema de control

de emisiones ..... 6-3

Cuadro general de mantenimiento

y engrase ..... 6-5

Desmontaje y montaje de los

carenados ..... 6-10

Comprobación de las bujías ..... 6-10

Bombona ..... 6-11

Aceite de motor y cartucho del

filtro de aceite ..... 6-12

Por qué Yamalube ..... 6-15

Líquido refrigerante ..... 6-15

Cambio del filtro de aire y

limpieza del tubo de drenaje ..... 6-17

Comprobación del juego libre del

puño del acelerador ..... 6-18

Holgura de las válvulas ..... 6-18

Neumáticos ..... 6-19

Ruedas de radios ..... 6-21

Ajuste del juego libre de la

maneta de embrague ..... 6-21

Comprobación del juego libre de

la maneta del freno ..... 6-22

Interruptores de la luz de freno ... 6-22

Comprobación de las pastillas de

freno delantero y trasero ..... 6-23

Comprobación del líquido de

freno ..... 6-23

Cambio del líquido de frenos ..... 6-25

Juego de la cadena de

transmisión ..... 6-25

Limpieza y engrase de la cadena

de transmisión ..... 6-27

# Tabla de contenidos

Comprobación y engrase de los cables.....	6-27
Comprobación y engrase del puño del acelerador y el cable...	6-28
Comprobación y engrase de los pedales de freno y cambio .....	6-28
Comprobación y engrase de las manetas de freno y embrague...	6-29
Comprobación y engrase del caballete lateral .....	6-29
Engrase de la suspensión trasera .....	6-30
Engrase de los pivotes del basculante .....	6-30
Comprobación de la horquilla delantera .....	6-30
Comprobación de la dirección .....	6-31
Comprobación de los cojinetes de las ruedas .....	6-31
Batería .....	6-32
Cambio de fusibles .....	6-33
Luces del vehículo.....	6-35
Luz de freno/piloto trasero .....	6-35
Cambio de la bombilla de un intermitente .....	6-35
Luz de la matrícula .....	6-36
Apoyo de la motocicleta.....	6-36
Identificación de averías.....	6-37
Cuadro de identificación de averías.....	6-38

<b>Cuidados y almacenamiento de la motocicleta .....</b>	<b>7-1</b>
Precaución relativa al color mate ...	7-1
Cuidados .....	7-1
Almacenamiento .....	7-3

<b>Especificaciones .....</b>	<b>8-1</b>
-------------------------------	------------

<b>Información para el consumidor ....</b>	<b>9-1</b>
Números de identificación .....	9-1
Conector de diagnóstico .....	9-2
Registro de los datos del vehículo .....	9-2

<b>Índice alfabético .....</b>	<b>10-1</b>
--------------------------------	-------------

## Sea un propietario responsable

Como propietario del vehículo, es usted responsable de su funcionamiento seguro y adecuado.

Las motocicletas son vehículos de dos ruedas.

La seguridad de su uso y funcionamiento depende de la aplicación de las técnicas de conducción apropiadas, así como de la habilidad del conductor. Todo conductor debe conocer los requisitos siguientes antes de conducir esta motocicleta.

Debe:

- Obtener instrucciones completas de una fuente competente sobre todos los aspectos del funcionamiento de la motocicleta.
- Observar las advertencias y los requisitos de mantenimiento que se indican en el presente Manual del propietario.
- Obtener una formación cualificada en las técnicas de conducción seguras y apropiadas.
- Obtener un servicio técnico profesional según se indica en el presente Manual del propietario o cuando las condiciones mecánicas así lo requieran.

- Nunca conduzca una motocicleta sin la formación o la instrucción adecuada. Realice un curso de formación. Los principiantes deben recibir formación por parte de un instructor titulado. Póngase en contacto con un concesionario autorizado de motocicletas para obtener información sobre los cursos de formación más cercanos a su zona.

## Seguridad en la conducción

Realice las comprobaciones previas cada vez que vaya a utilizar el vehículo para estar seguro de que se encuentra en condiciones seguras de funcionamiento. Si no revisa o mantiene el vehículo correctamente aumentarán las posibilidades de accidente o daños materiales. Consulte en la página 4-1 el listado de comprobaciones previas.

- Esta motocicleta está diseñada para llevar al conductor y un pasajero.
- La mayor parte de los accidentes de tráfico entre coches y motocicletas se deben al hecho de que el conductor del coche no ha detectado ni reconocido a la motocicleta. Muchos accidentes se han producido porque el conductor del coche no ha visto la motocicleta. Una medida muy eficaz

para reducir las posibilidades de este tipo de accidente es el hacerse bien visible.

### Por tanto:

- Lleve una chaqueta de color brillante.
- Sea especialmente prudente al aproximarse a cruces y pasarlos, ya que los cruces son los lugares en los que se producen accidentes de motocicleta con mayor frecuencia.
- Circule por donde los otros conductores puedan verle. Evite permanecer en los ángulos sin visión de otros conductores.
- Nunca realice el mantenimiento de una motocicleta sin los conocimientos adecuados. Póngase en contacto con un concesionario autorizado de motocicletas para que le informe acerca del mantenimiento básico de la motocicleta. Únicamente el personal certificado puede llevar a cabo determinados tipos de mantenimiento.
- En muchos accidentes están implicados conductores inexpertos. De hecho, muchos conductores que han





estado implicados en accidentes ni siquiera tienen un permiso de conducir motocicletas vigente.

- No conduzca sin estar cualificado y no preste su motocicleta a personas que no lo estén.
- Conozca sus capacidades y sus límites. El hecho de permanecer dentro de sus límites le ayudará a evitar un accidente.
- Le recomendamos que practique en un lugar donde no haya tráfico hasta que se haya familiarizado completamente con la motocicleta y todos sus mandos.
- Muchos accidentes se han debido a un error del conductor de la motocicleta. Un error típico consiste en abrirse demasiado en una curva a causa del exceso de velocidad o el subviraje (ángulo de ladeo insuficiente para la velocidad).
  - Respete siempre el límite de velocidad y no circule nunca más rápido de lo que resulte adecuado según el estado de la calzada y el tráfico.
  - Señale siempre antes de girar o cambiar de carril. Cerciórese de que los otros conductores puedan verle.

- La postura del conductor y del pasajero es importante para poder mantener un control adecuado.
  - Para mantener el control de la motocicleta durante la marcha, el conductor debe mantener ambas manos en el manillar y ambos pies en las estriberas.
  - El pasajero debe sujetarse siempre al conductor, a la correa del asiento o al asidero con las dos manos y mantener ambos pies en las estriberas del pasajero. No lleve nunca a un pasajero que no pueda mantener firmemente ambos pies en las estriberas.
- No conduzca nunca bajo los efectos del alcohol u otras drogas.

## Protección personal

La mayoría de las muertes en accidentes de motocicleta se producen por lesiones en la cabeza. El uso de un casco de seguridad es esencial en la prevención o reducción de las lesiones en la cabeza.

- Utilice siempre un casco homologado.
- Utilice una máscara o gafas. El viento en los ojos sin proteger puede reducir la visión y retrasar la percepción de un peligro.

- El uso de una chaqueta, botas, pantalones y guantes resistentes, etc., resulta eficaz para prevenir o reducir las abrasiones o laceraciones.
- No lleve nunca prendas amplias que puedan engancharse en los mandos, las estriberas o en las ruedas y provocar lesiones o un accidente.
- Utilice siempre ropa protectora que le cubra las piernas, los tobillos y los pies. El motor y el sistema de escape están muy calientes durante la marcha o después y pueden provocar quemaduras.
- El pasajero debe observar también las precauciones indicadas anteriormente.

## Evite el envenenamiento por monóxido de carbono

Los gases de escape del motor contienen monóxido de carbono, un gas letal. La inhalación de monóxido de carbono puede provocar dolores de cabeza, mareo, somnolencia, náuseas, confusión y, por último, la muerte.

El monóxido de carbono es un gas incoloro, inodoro e insípido que puede estar presente aunque no se vea ni se huelga nada procedente del escape del motor. Se pueden acumular en tiempo muy breve niveles

# Información relativa a la seguridad

1

letales de monóxido de carbono que le postrarán rápidamente y le impedirán salvarse. Asimismo, en lugares cerrados o mal ventilados pueden mantenerse niveles letales de monóxido de carbono durante horas o días. Si nota cualquier síntoma de envenenamiento por monóxido de carbono abandone el lugar inmediatamente, respire aire fresco y SOLICITE TRATAMIENTO MÉDICO.

- No ponga el motor en marcha en un lugar cerrado. Aunque intente eliminar los gases de escape con extractores o ventanas y puertas abiertas, el monóxido de carbono puede alcanzar rápidamente niveles peligrosos.
- No ponga en marcha el motor en lugares mal ventilados o parcialmente cerrados como cobertizos, garajes o cocheras.
- No ponga en marcha el motor en el exterior cuando los gases de escape puedan penetrar en un edificio a través de aberturas como ventanas y puertas.

## Carga

La incorporación de accesorios o carga que modifiquen la distribución del peso de la motocicleta puede reducir su estabilidad y manejabilidad. Para evitar la posibilidad

de un accidente, tenga mucho cuidado al añadir carga o accesorios a la motocicleta. Si ha añadido carga o accesorios a la motocicleta, conduzca con mucha precaución. A continuación, además de información sobre accesorios, exponemos algunas reglas generales que se deben observar en caso de cargar equipaje o añadir accesorios a la motocicleta:

El peso total del conductor, el pasajero, los accesorios y el equipaje no debe superar la carga máxima. **La utilización de un vehículo sobrecargado puede ocasionar un accidente.**

**Carga máxima:**  
190 kg (419 lb)

Cuando lo cargue dentro de este límite de peso, tenga en cuenta lo siguiente:

- El peso del equipaje y los accesorios debe mantenerse lo más bajo y cerca posible de la motocicleta. Sujete bien los objetos más pesados lo más cerca posible del centro del vehículo y distribuya el peso lo más uniformemente posible en ambos lados de la motocicleta a fin de reducir al mínimo el desequilibrio o la inestabilidad.
- El desplazamiento de pesos puede crear un desequilibrio repentino. Verifique que los accesorios y la carga es-

tén bien sujetos a la motocicleta antes de iniciar la marcha. Compruebe con frecuencia las fijaciones de los accesorios y las sujeciones de la carga.

- Ajuste correctamente la suspensión en función de la carga que lleve (únicamente en los modelos con suspensión ajustable) y compruebe el estado y la presión de los neumáticos.
- No sujete nunca objetos grandes o pesados al manillar, la horquilla delantera o el guardabarros delantero. Tales objetos, como por ejemplo sacos de dormir, bolsas de lona o tiendas de campaña, pueden crear inestabilidad en el manejo o disminuir la respuesta de la dirección.
- **Este vehículo no está diseñado para arrastrar un remolque o para acoplarle un sidecar.**

## Accesorios originales Yamaha

La elección de los accesorios para el vehículo es una decisión importante. Los accesorios originales Yamaha que se pueden adquirir únicamente en los concesionarios Yamaha han sido diseñados, probados y aprobados por Yamaha para su vehículo.



Muchas empresas sin relación con Yamaha fabrican repuestos y accesorios u ofrecen otras modificaciones para vehículos Yamaha. Yamaha no puede probar los productos que fabrican estas empresas. Por tanto, Yamaha no puede respaldar ni recomendar el uso de accesorios no vendidos por Yamaha ni modificaciones no recomendadas específicamente por Yamaha, incluso si las vende e instala un concesionario Yamaha.

## Repuestos, accesorios y modificaciones no originales

Aunque algunos productos no originales pueden tener un diseño y una calidad similares a los accesorios originales Yamaha, debe tener presente que algunos de estos accesorios no originales o modificaciones no resultan adecuados debido a la posibilidad de que representen un peligro para usted u otras personas. La instalación de productos no originales o las modificaciones realizadas en su vehículo que alteren su diseño o sus características de funcionamiento pueden representar, para usted y otras personas, un peligro de daños personales graves o un accidente mortal. Es usted responsable de los daños personales relacionados con la alteración del vehículo.

Cuando instale accesorios, tenga en cuenta las recomendaciones siguientes, así como las que se facilitan en el apartado “Carga”.

- No instale nunca accesorios o lleve carga que puedan afectar a las prestaciones de la motocicleta. Revise cuidadosamente el accesorio antes de utilizarlo, a fin de cerciorarse de que de ningún modo reduzca la distancia al suelo ni el ángulo de inclinación, ni limite el recorrido de la suspensión, el recorrido de la dirección o el funcionamiento de los mandos ni obstaculice las luces o reflectores.
- Los accesorios montados en el manillar o en la zona de la horquilla delantera pueden crear inestabilidad por distribución de peso inadecuada o alteraciones aerodinámicas. Se debe limitar al máximo el número de accesorios montados en el manillar o en la zona de la horquilla delantera y tales accesorios deberán ser lo más ligeros posible.
- Los accesorios voluminosos o grandes pueden afectar gravemente a la estabilidad de la motocicleta por sus efectos aerodinámicos. La motocicleta puede adquirir una ten-

dencia a levantarse por efecto del viento de frente o hacerse inestable con viento de costado. Estos accesorios, asimismo, pueden provocar inestabilidad al adelantar o ser adelantado por vehículos de gran tamaño.

- Algunos accesorios pueden obligar al conductor a desplazarse de su posición normal de conducción. Esta posición inadecuada limita la libertad de movimiento del conductor y puede limitar su capacidad de control; por tanto, no se recomiendan tales accesorios.
- Tenga cuidado al añadir accesorios eléctricos. Si los accesorios eléctricos superan la capacidad del sistema eléctrico de la motocicleta puede producirse una avería eléctrica, la cual puede provocar el apagado de las luces o la pérdida de potencia del motor, con el consiguiente peligro.

## Neumáticos y llantas no originales

Los neumáticos y llantas con los que se entrega la motocicleta han sido diseñados conforme a las prestaciones de la misma y para aportar la combinación óptima de manejabilidad, frenada y confort. Es posible que otros neumáticos, llantas, medidas y

# Información relativa a la seguridad

---

1

combinaciones no resulten adecuados. Consulte en la página 6-19 las especificaciones de los neumáticos e información adicional sobre su sustitución.

## **Transporte de la motocicleta**

Asegúrese de seguir las instrucciones siguientes antes de transportar la motocicleta en otro vehículo.

- Retire cualquier elemento suelto de la motocicleta.
- Compruebe que el grifo de gasolina (en caso pertinente) está en la posición “OFF” y que no hay fugas de combustible.
- Oriente la rueda delantera en línea recta al remolque o a la caja del camión y bloquéela en un canal para evitar el movimiento.
- Ponga una marcha (para modelos con transmisión manual).
- Asegure la motocicleta con sujetaciones o correas adecuadas fijadas a piezas sólidas de la motocicleta, como el bastidor o la brida triple de la horquilla superior delantera (y no, por ejemplo, los manillares montados en goma, los intermitentes o cualquier pieza que pudiera romperse). Elija la ubicación de las correas con deteni-

miento para evitar que generen fricción y rayen las superficies pintadas durante el transporte.

- Si es posible, la suspensión debería estar comprimida en parte mediante las sujetaciones, para que la motocicleta no rebote excesivamente durante el transporte.

## Vista izquierda

2

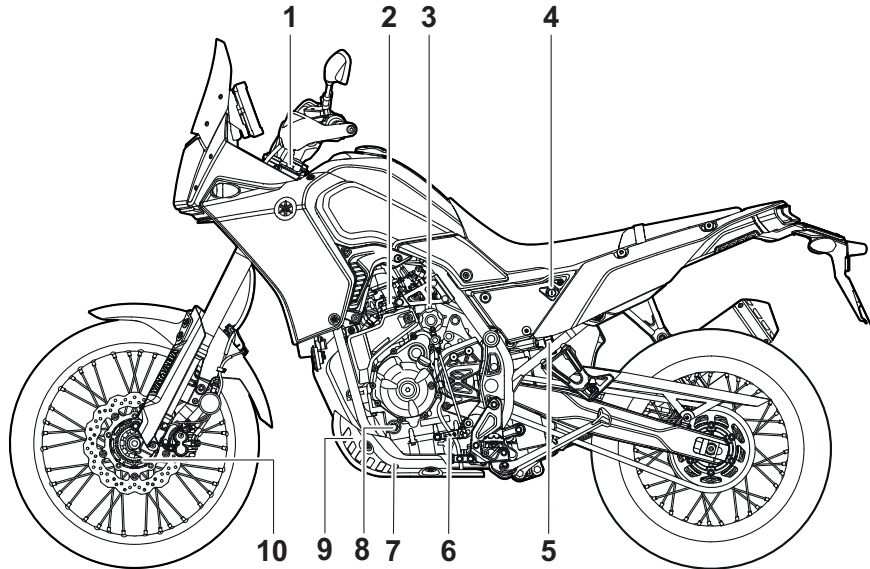

1. Tornillo de ajuste del hidráulico de extensión (página 3-24)
2. Depósito de líquido refrigerante (página 6-15)
3. Bombona (página 6-11)
4. Cerradura del asiento (página 3-20)
5. Mando de ajuste de la precarga del muelle del conjunto amortiguador (página 3-24)
6. Pedal de cambio (página 3-14)
7. Perno de drenaje del aceite del motor (página 6-12)
8. Mirilla de control del nivel de aceite del motor (página 6-12)

9. Cartucho del filtro de aceite del motor (página 6-12)
10. Tornillo de ajuste del hidráulico de compresión de la horquilla delantera (página 3-21)

# Descripción

SAU10421

## Vista derecha

2

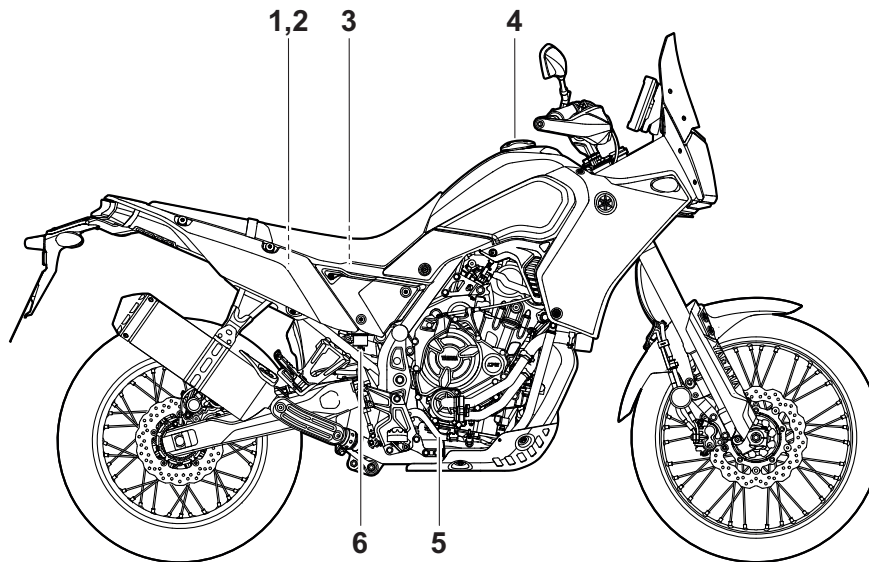

1. Fusible principal (página 6-33)
2. Caja de fusibles (página 6-33)
3. Batería (página 6-32)
4. Tapón del depósito de gasolina (página 3-16)
5. Pedal de freno (página 3-15)
6. Depósito de líquido del freno trasero (página 6-23)

## Mandos e instrumentos

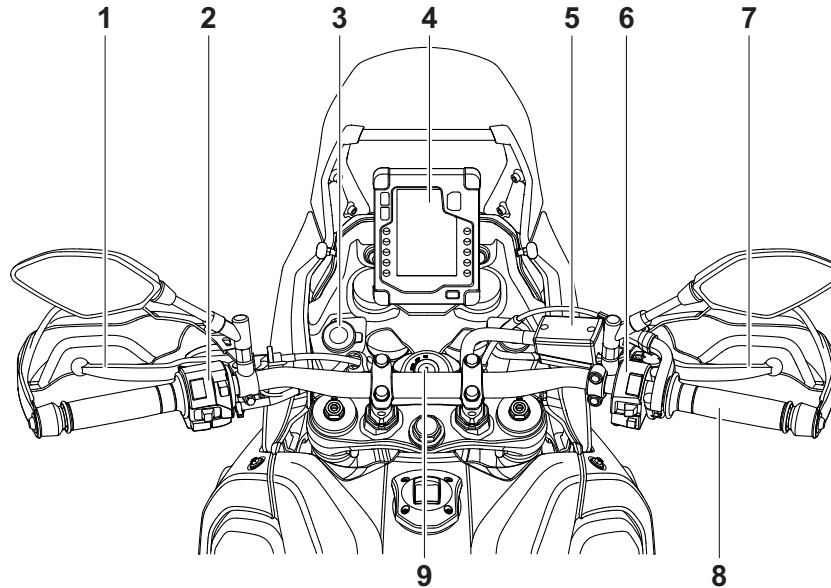

1. Maneta de embrague (página 3-14)
2. Interruptores izquierdos del manillar (página 3-12)
3. Toma de corriente continua (página 3-26)
4. Indicador multifunción (página 3-5)
5. Depósito de líquido del freno delantero (página 6-23)
6. Interruptores derechos del manillar (página 3-12)
7. Maneta de freno (página 3-15)
8. Puño del acelerador (página 6-18)
9. Interruptor principal/Bloqueo de la dirección (página 3-2)

# Funciones de los instrumentos y mandos

## Sistema inmovilizador

SAU1097A

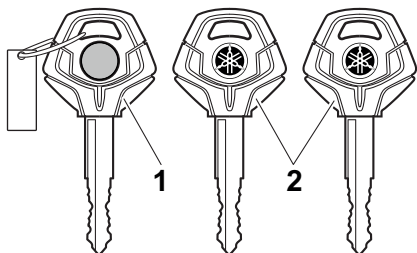

3

1. Llave de registro de código (punto rojo)
2. Llaves normales (llave negra)

Este vehículo está equipado con un sistema inmovilizador antirrobo mediante el registro de nuevos códigos en las llaves normales. Este sistema consta de lo siguiente:

- una llave de registro de código
- dos llaves normales
- un transpondedor (en cada llave)
- una unidad inmovilizadora (en el vehículo)
- una ECU (en el vehículo)
- una luz indicadora del sistema (página 3-5)

## Acerca de las llaves

La llave de registro de código actúa como una llave maestra. Se utiliza para registrar códigos en las llaves normales. Guarde la llave de registro de código en un lugar seguro. Utilice una llave normal para el funcionamiento diario.

Cuando sea necesario cambiar o volver a registrar una llave, lleve el vehículo con la llave maestra y el resto de las llaves normales a un concesionario Yamaha para registrarlas.

## NOTA

- Mantenga las llaves normales, así como las llaves de otros sistemas inmovilizadores, alejadas de la llave de registro de código.
- Mantenga las llaves de otros sistemas inmovilizadores alejadas del interruptor principal, ya que pueden crear interferencias de señal.

SCA11823

## ATENCIÓN

**¡NO PIERDA LA LLAVE DE REGISTRO DE CÓDIGO! ¡SI LA PIERDE, PÓNGASE INMEDIATAMENTE EN CONTACTO CON SU CONCESIONARIO! Si pierde la llave de registro de código, puede utilizar las llaves normales existentes para arrancar el vehículo. Sin embargo, no**

**podrá registrar una nueva llave normal. Si se pierden o estropean todas las llaves, será necesario cambiar todo el sistema inmovilizador. Por tanto, manipule las llaves con cuidado.**

- No las sumerja en agua.
- No las exponga a temperaturas altas.
- No las coloque cerca de imanes.
- No las coloque cerca de objetos que transmitan señales eléctricas.
- No las manipule con brusquedad.
- No las lime ni las modifique.
- No las desarme.
- No coloque dos llaves de ningún sistema inmovilizador en un mismo llavero.



## Interruptor principal/Bloqueo de la dirección

SAU10462

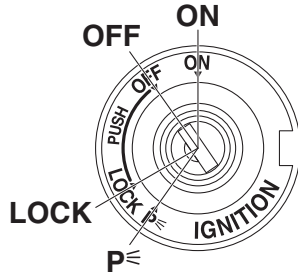

El interruptor principal/bloqueo de la dirección controla los sistemas de encendido y luces y se utiliza para bloquear la dirección. A continuación se describen las diferentes posiciones.

### ENCENDIDO (ON)

SAU85050

Todos los circuitos eléctricos reciben corriente y las luces del vehículo se encienden. Se puede arrancar el motor. La llave no se puede extraer.

### NOTA

- Para evitar la descarga de la batería, no deje la llave en la posición de contacto con el motor parado.
- El faro se encienden automáticamente cuando arranca el motor.

- El faro permanece encendido hasta que se gira la llave a "OFF", incluso si el motor se cala.

### DESCONECTADO (OFF)

SAU10662

Todos los sistemas eléctricos están desactivados. Se puede extraer la llave.

### ⚠ ADVERTENCIA

SWA10062

**No gire nunca la llave a la posición "OFF" o "LOCK" con el vehículo en marcha. De lo contrario, el sistema eléctrico se desconectará y puede perder el control o sufrir un accidente.**

### BLOQUEADO (LOCK)

SAU1068B

La dirección está bloqueada y todos los sistemas eléctricos están desactivados. Se puede extraer la llave.

## Para bloquear la dirección

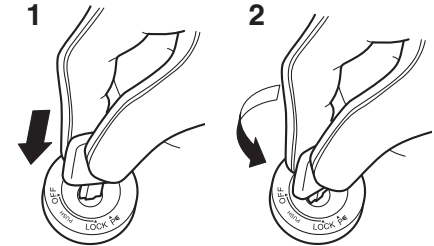

1. Empujar.
2. Girar.

1. Gire el manillar completamente a la izquierda.
2. Con la llave en la posición "OFF", empujela hacia dentro y gírela a la posición "LOCK".
3. Extraiga la llave.

### NOTA

Si la dirección no se bloquea, inténtelo girando el manillar ligeramente a la derecha.

# Funciones de los instrumentos y mandos

Para desbloquear la dirección

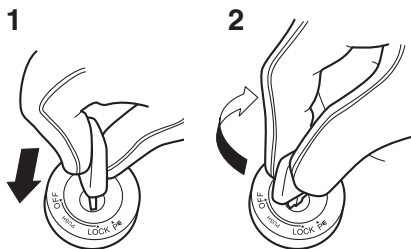

1. Empujar.
2. Girar.

Desde la posición “LOCK”, empuje la llave hacia dentro y gírela a la posición “OFF”.

## Ⓟ (Estacionamiento)

Las luces de emergencia y los intermitentes se pueden encender, pero el resto de los sistemas eléctricos están desconectados. Se puede extraer la llave.

La dirección debe estar bloqueada para poder girar la llave a la posición “Ⓟ”.

## ATENCIÓN

El uso de las luces de emergencia o los intermitentes durante un periodo de tiempo prolongado podría ocasionar la descarga de la batería.

## Luces indicadoras y luces de aviso

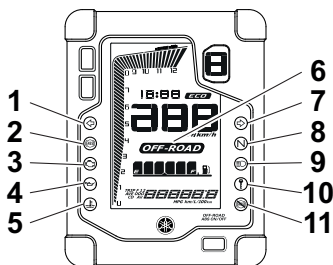

1. Luz indicadora de intermitencia izquierda “↵”
2. Luz indicadora del sistema antibloqueo de frenos (ABS) “(ABS)”
3. Luz de aviso de avería del motor “⚠️”
4. Luz de aviso de la presión del aceite “⚠️”
5. Luz de aviso de la temperatura del líquido refrigerante “⚠️”
6. Indicador “OFF-ROAD”
7. Luz indicadora de intermitencia derecha “↶”
8. Luz indicadora de punto muerto “N”
9. Luz indicadora de la luz de carretera “☰”
10. Luz indicadora del sistema inmovilizador “🔑”
11. Luz de aviso del sistema antibloqueo de frenos (ABS OFF) “(ABS OFF)”

## Luces indicadoras de intermitencia “↵” y “↶”

Cada luz indicadora parpadea cuando el correspondiente intermitente está activado.

## Luz indicadora de punto muerto “N”

Esta luz indicadora se enciende cuando la transmisión se encuentra en posición de punto muerto.

## Luz indicadora de la luz de carretera “☰”

Este testigo se enciende cuando están conectadas las luces de carretera.

## Luz de aviso de la presión de aceite “⚠️”

Esta luz de aviso se enciende si la presión del aceite de motor está baja.

## NOTA

Cuando se da el contacto, la luz se debe encender, apagarse brevemente y, a continuación, permanecer encendida hasta que arranca el motor. Si no es así, haga revisar el vehículo en un concesionario Yamaha.

# Funciones de los instrumentos y mandos

SCA21211

## ATENCIÓN

Si la luz de aviso se enciende cuando el motor está en marcha, pare el motor y compruebe el nivel de aceite. Si el nivel de aceite está bajo, añada una cantidad suficiente de aceite del tipo recomendado. Si la luz de aviso permanece encendida después de añadir aceite, pare el motor y haga revisar el vehículo en un concesionario Yamaha.

SAU11449

## Luz de aviso de la temperatura del líquido refrigerante “”

Esta luz de aviso se enciende cuando el motor se recalienta. En ese caso, pare el motor inmediatamente y deje que se enfríe. (Véase la página 6-39).

En los vehículos con ventilador del radiador, el o los ventiladores se activan automáticamente en función de la temperatura del líquido refrigerante.

## NOTA

Cuando se da el contacto, la luz se enciende durante unos segundos y luego se apaga. Si la luz no se enciende o permanece encendida, haga comprobar el vehículo en un concesionario Yamaha.

SCA10022

## ATENCIÓN

No mantenga el motor en marcha si se está recalentando.

SAU73172

## Luz de aviso de avería del motor “”

Esta luz de aviso se enciende si se detecta una anomalía en el motor u otro sistema de control del vehículo. En ese caso, haga revisar el sistema de autodiagnóstico del vehículo en un concesionario Yamaha.

## NOTA

Cuando se da el contacto, la luz se enciende durante unos segundos y luego se apaga. Si la luz no se enciende o permanece encendida, haga revisar el vehículo en un concesionario Yamaha.

SAU69895

## Luz de aviso del sistema ABS “”

Esta luz de aviso se enciende cuando se da el contacto por primera vez y se apaga después de iniciar la marcha. Si la luz de aviso se enciende durante la marcha, es posible que el sistema antibloqueo de frenos no funcione correctamente.

SWA16043

## ADVERTENCIA

Si la luz de aviso del sistema ABS no se apaga al alcanzar los 10 km/h (6 mi/h) o si se enciende durante la marcha:

- Extreme las precauciones para evitar el posible bloqueo de las ruedas en una frenada de emergencia.
- Haga revisar el vehículo en un concesionario Yamaha lo antes posible.

SAUM4080

## Luz de aviso del sistema ABS “”

Esta luz de aviso se enciende cuando el sistema antibloqueo de frenos se ha desactivado manualmente; el indicador “OFF-ROAD” se enciende al mismo tiempo.

SWAM1050

## ADVERTENCIA

Por calzadas pavimentadas circule siempre con el ABS activado. Conducir por vías públicas con el ABS desactivado puede ser ilegal y anular el seguro. Desactive el ABS únicamente cuando conduzca por superficies no pavimentadas.

# Funciones de los instrumentos y mandos

SAUM3622

## Luz indicadora del sistema inmovilizador “ $\uparrow$ ”

Cuando quita el contacto, después de 30 segundos la luz indicadora parpadea de manera constante para indicar que el sistema inmovilizador está activado. Después de 24 horas, la luz indicadora deja de parpadear; no obstante, el sistema inmovilizador sigue activado.

3

## NOTA

Cuando se da el contacto, la luz se enciende durante unos segundos y se apaga. Si no es así, haga revisar el vehículo en un concesionario Yamaha.

## Identificación de averías

Si se detecta una anomalía en el sistema inmovilizador, la luz parpadea siguiendo una pauta. Si la luz indicadora del sistema inmovilizador parpadea 5 veces despacio y luego 2 veces rápido, puede deberse a interferencias del transpondedor. En ese caso, intente lo siguiente.

1. Verifique que no haya otras llaves del sistema inmovilizador cerca del interruptor principal. Otras llaves del sistema inmovilizador pueden crear interferencias de señal e impedir que arranque el motor.

2. Utilice la llave de registro de código para arrancar el motor.
3. Si el motor arranca, párelo e intente arrancarlo con las llaves normales.
4. Si el motor no arranca con una o varias de las llaves normales, lleve el vehículo y todas las llaves a un concesionario Yamaha para volver a registrar las llaves normales.

SAUM4172

## Indicador multifunción

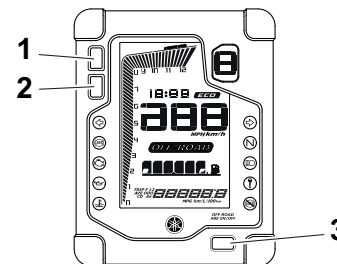

1. Botón de ajuste superior
2. Botón de ajuste inferior
3. Botón “OFF-ROAD ABS ON/OFF”

# Funciones de los instrumentos y mandos

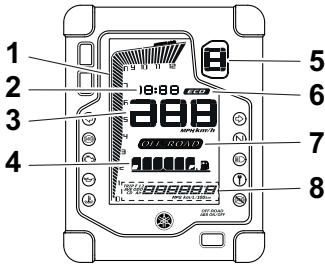

1. Tacómetro
2. Reloj
3. Velocímetro
4. Indicador de gasolina
5. Indicador de la marcha seleccionada
6. Indicador Eco "ECO"
7. Indicador "OFF-ROAD"
8. Visor multifunción

El indicador multifunción está provisto de los elementos siguientes:

- velocímetro
- tacómetro
- indicador de gasolina
- reloj
- indicador Eco
- indicador de la marcha seleccionada
- indicador OFF-ROAD
- visor multifunción

## NOTA

- Para cambiar entre kilómetros y millas, abra el cuentakilómetros o un cuentakilómetros parcial en el visor multifunción y, a continuación, pulse el botón de ajuste superior hasta que cambien las unidades.
- En caso de que se desconecte la batería, se restablecen las unidades pre-determinadas en fábrica.

SWA12423

## ⚠ ADVERTENCIA

**Antes de modificar cualquier ajuste en la pantalla multifunción, pare el vehículo. Cambiar ajustes en marcha puede distraer al conductor, con el consiguiente riesgo de accidente.**

## Velocímetro

El velocímetro indica la velocidad de desplazamiento del vehículo.

## Tacómetro

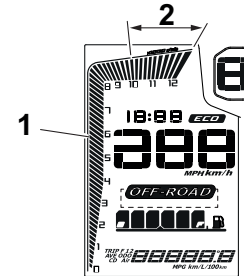

1. Tacómetro
2. Zona roja del tacómetro

El tacómetro indica el régimen del motor.

SCA23050

## ATENCIÓN

**No revolucione el motor hasta la zona alta del tacómetro.**

**Zona alta del tacómetro: a partir de 10000 r/min**

# Funciones de los instrumentos y mandos

## Indicador de gasolina

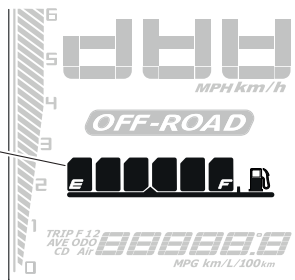

1. Indicador de gasolina

El indicador de gasolina indica la cantidad de gasolina que contiene el depósito. A medida que disminuye el nivel de gasolina, los segmentos del indicador se van apagando desde “F” (lleno) hasta “E” (vacío). Cuando el último segmento del indicador de gasolina empiece a parpadear, ponga gasolina lo antes posible.

### NOTA

Si se detecta un problema en el circuito eléctrico, los segmentos del indicador de gasolina parpadearán repetidamente. En ese caso, haga revisar el vehículo en un concesionario Yamaha.

## Indicador Eco

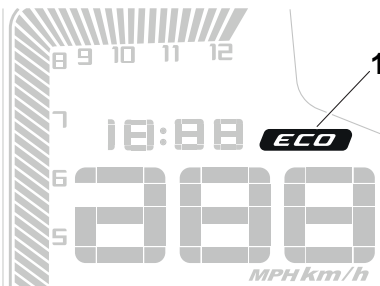

1. Indicador Eco “ECO”

Este indicador se enciende cuando el vehículo está funcionando en modo ecológico y de ahorro de combustible. El indicador se apaga cuando el vehículo se para.

### NOTA

Considere los consejos siguientes para reducir el consumo de gasolina:

- Evite revolucionar mucho el motor durante las aceleraciones.
- Circule a una velocidad constante.
- Seleccione la marcha adecuada para la velocidad del vehículo.

## Indicador de la marcha seleccionada

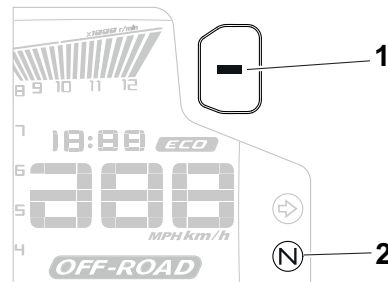

1. Indicador de la marcha seleccionada  
2. Luz indicadora de punto muerto “N”

El indicador de la marcha seleccionada muestra la marcha que está seleccionada. La posición de punto muerto se indica mediante “-”.

## Reloj

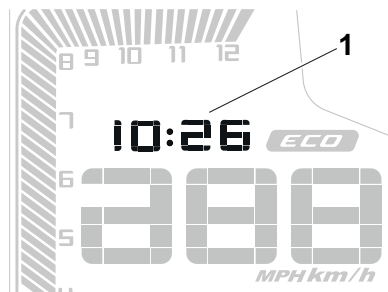

1. Reloj

# Funciones de los instrumentos y mandos

El reloj indica la hora en el sistema de 12 horas.

## NOTA

Cuando se quita el contacto con el interruptor principal, se puede ver el reloj pulsando el botón de ajuste superior.

### Para poner el reloj en hora

1. Gire la llave a la posición "ON".
2. Pulse el simultáneamente el botón de ajuste inferior y el botón de ajuste superior hasta que los dígitos de las horas comiencen a parpadear.
3. Pulse el botón de ajuste inferior para ajustar las horas.
4. Pulse el botón de ajuste superior; los dígitos de los minutos comienzan a parpadear.
5. Pulse el botón de ajuste inferior para ajustar los minutos.
6. Pulse el botón de ajuste superior para confirmar los ajustes y poner en funcionamiento el reloj.

## NOTA

Al ajustar las horas y los minutos, pulse brevemente el botón de ajuste inferior para aumentar el valor de uno en uno o manténgalo pulsado para aumentar el valor de forma continua.

### Indicador OFF-ROAD

Este indicador se enciende cuando el ABS se ha desactivado de forma manual.

### Para desactivar el ABS

1. Gire la llave a la posición "ON".
2. Con el vehículo parado, pulse el botón "OFF-ROAD ABS ON/OFF" hasta que la luz de aviso "ABS OFF" empiece a parpadear y, a continuación, suelte el botón.
3. La luz de aviso "ABS OFF" y el indicador "OFF-ROAD" se encienden simultáneamente.

## NOTA

El ABS queda desactivado hasta que se sitúa la llave en "OFF" o se gira el interruptor de paro del motor a la posición "⊗" (paro) cuando el motor está en marcha, o si se para el vehículo y se vuelve a pulsar el bo-

tón "OFF-ROAD ABS ON/OFF". La luz de aviso "ABS OFF" y el indicador "OFF-ROAD" se apagan.

SWAM1050

## ⚠ ADVERTENCIA

**Por calzadas pavimentadas circule siempre con el ABS activado. Conducir por vías públicas con el ABS desactivado puede ser ilegal y anular el seguro. Desactive el ABS únicamente cuando conduzca por superficies no pavimentadas.**

### Visor multifunción

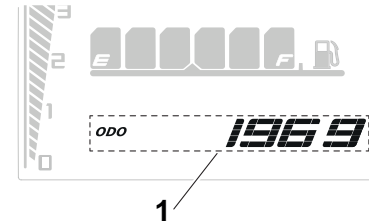

1. Visor multifunción

La pantalla multifunción puede mostrar:

- un cuentakilómetros
- dos cuentakilómetros parciales
- un cuentakilómetros parcial regresivo

# Funciones de los instrumentos y mandos

3

- un cuentakilómetros parcial en reserva
- un indicador del consumo instantáneo de gasolina
- un indicador del consumo medio de gasolina
- un indicador de temperatura del líquido refrigerante
- un indicador de la temperatura del aire
- una función de control de brillo

El cuentakilómetros indica la distancia total recorrida por el vehículo. Los cuentakilómetros parciales normales muestran la distancia recorrida desde que se pusieron a cero por última vez. El cuentakilómetros parcial regresivo atrás muestra la distancia que queda por recorrer desde la última vez que se ajustó. El cuentakilómetros parcial en reserva de gasolina indica la distancia recorrida desde que el último segmento del indicador de nivel de gasolina comenzó a parpadear.

## NOTA

- El cuentakilómetros se bloquea cuando llega a 999999 y no se puede poner a cero.
- Cuando llega a 9999.9, el cuentakilómetros parcial se pone a 0 y sigue contando.

- El cuentakilómetros parcial regresivo no se reinicia automáticamente.

Pulse el botón de ajuste superior para cambiar la indicación en el orden siguiente:

ODO → TRIP 1 → TRIP 2 → TRIP CD → TRIP F → km/L o L/100 km o MPG → AVE\_ \_ \_ km/L o AVE\_ \_ \_ L/100 km o AVE\_ \_ \_ MPG → \_ \_ °C → Air\_ \_ °C → ODO

## NOTA

- Pulse el botón de ajuste inferior para cambiar la indicación en el orden inverso.
- La pantalla cambia a cuentakilómetros en reserva de gasolina “TRIP F” cuando el último segmento del indicador de gasolina comienza a parpadear.
- Para poner a cero cuentakilómetros parcial, selecciónelo pulsando el botón de ajuste superior y, mientras los dígitos parpadean, pulse el botón de ajuste inferior hasta que se reinicie.
- Si no pone a cero el cuentakilómetros parcial de reserva de gasolina de forma manual, se pondrá a cero automáticamente y desaparecerá de la pantalla después de repostar y recorrer 5 km (3 mi).

## Cuentakilómetros parcial de reserva de gasolina

Cuando el nivel de gasolina está bajo, el último segmento del indicador de gasolina comienza a parpadear. El cuentakilómetros parcial de reserva de gasolina “TRIP F” se muestra automáticamente y comienza a contar la distancia recorrida desde ese punto. En ese caso, pulse el botón de ajuste superior para cambiar la indicación en el orden siguiente:

TRIP F → km/L o L/100 km → AVE\_ \_ \_ km/L o AVE\_ \_ \_ L/100 km → \_ \_ °C → Air\_ \_ °C → ODO → TRIP 1 → TRIP 2 → TRIP CD → TRIP F

Reino Unido:

TRIP F → km/L, L/100 km o MPG → AVE\_ \_ \_ km/L, AVE\_ \_ \_ L/100 km o AVE\_ \_ \_ MPG → \_ \_ °C → Air\_ \_ °C → ODO → TRIP 1 → TRIP 2 → TRIP CD → TRIP F

## NOTA

- Pulse el botón de ajuste inferior para cambiar la indicación en el orden inverso.
- Puede poner a cero el cuentakilómetros parcial de reserva de gasolina de forma manual, o se pondrá a cero au-



# Funciones de los instrumentos y mandos

tomáticamente y desaparecerá del visor después de repostar y recorrer 5 km (3 mi).

## Ajustes del cuentakilómetros parcial regresivo

Para ajustar el cuentakilómetros parcial regresivo, selecciónelo pulsando el botón de ajuste superior. Cuando las unidades dejen de parpadear, pulse los botones de ajuste superior e inferior simultáneamente hasta que el primer dígito comience a parpadear. Con una pulsación breve del botón superior aumenta la unidad de “9” a “0”. Pulse el botón de ajuste inferior para seleccionar el siguiente dígito y ajústelo siguiendo el mismo procedimiento utilizado para el primer dígito. Pulse el botón de ajuste inferior para seleccionar el último dígito y siga el mismo procedimiento. Pulse el botón de ajuste inferior para confirmar el valor.

## NOTA

- El valor máximo que se puede introducir es 900 km o 600 millas.
- El cuentakilómetros parcial regresivo se pone en funcionamiento al iniciar la marcha. Cuando la cuenta atrás llega a “0”, la indicación cambia a cuentakilómetros parcial regresivo “TRIP CD” y parpadea 10 veces.

- Para reiniciar el cuentakilómetros parcial regresivo, selecciónelo y, mientras los dígitos parpadean, pulse el botón de ajuste inferior hasta que se reinicie.

## Consumo instantáneo de gasolina

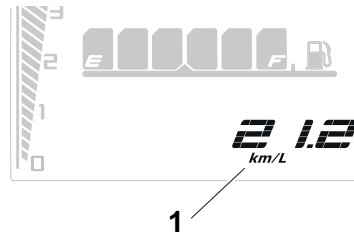

1. Pantalla del consumo instantáneo de gasolina

Esta función calcula el consumo de gasolina en las condiciones de marcha del momento.

La indicación del consumo instantáneo de gasolina puede seleccionarse en “km/L” o “L/100 km” cuando se utilizan kilómetros. Para cambiar las unidades de consumo de gasolina, pulse el botón de ajuste superior hasta que cambien las unidades. Cuando se utilizan millas, la unidad de consumo de gasolina es “MPG”.

- “km/L”: Se muestra la distancia que se puede recorrer con 1.0 L de gasolina en las condiciones de marcha del momento.
- “L/100 km”: Cantidad de gasolina necesaria para recorrer 100 km en las condiciones de marcha del momento.
- “MPG”: Distancia que se puede recorrer con 1.0 Imp.gal de gasolina en las condiciones de marcha del momento.

Para cambiar las indicaciones de consumo instantáneo de gasolina, mantenga pulsado el botón de ajuste izquierdo hasta que la indicación cambie.

## NOTA

Cuando circula a menos de 20 km/h (12 mi/h), el visor muestra la indicación “\_ \_ \_”.

# Funciones de los instrumentos y mandos

## Consumo medio de gasolina

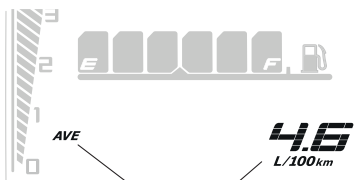

1

1. Pantalla del consumo medio de gasolina

Esta indicación muestra el consumo medio de gasolina desde la última vez que se restableció.

El consumo medio de gasolina se puede indicar como “AVE\_ \_ \_ km/L”, “AVE\_ \_ \_ L/100 km” cuando se utilizan kilómetros. Para cambiar las unidades de consumo de gasolina, pulse el botón de ajuste superior hasta que cambien las unidades. Cuando se utilizan millas, la unidad de consumo de gasolina es “AVE\_ \_ \_ MPG”.

- “AVE\_ \_ \_ km/L”: Distancia media que se puede recorrer con 1.0 L de gasolina.
- “AVE\_ \_ \_ L/100 km”: Cantidad media de gasolina necesaria para recorrer 100 km.

- “AVE\_ \_ \_ MPG”: Distancia media que se puede recorrer con 1.0 Imp.gal de gasolina.

Para reiniciar el consumo medio de gasolina, selecciónelo y, mientras los dígitos parpadean, pulse el botón de ajuste inferior hasta que se reinicie.

## NOTA

Después de reiniciar el consumo medio de gasolina, se muestra “\_ \_ \_” hasta que el vehículo ha recorrido 1 km (0.6 mi).

## Temperatura del líquido refrigerante



1

1. Visor de la temperatura del refrigerante

Muestra la temperatura del líquido refrigerante entre 40 °C y 116 °C en incrementos de 1 °C.

Si el mensaje “Hi” parpadea, detenga el vehículo, pare el motor y deje que se enfríe. (Véase la página 6-39).

## NOTA

- Cuando la temperatura del líquido refrigerante es inferior a 40 °C, se muestra la indicación “Lo”.
- La temperatura del líquido refrigerante varía con los cambios de tiempo y con la carga del motor.

## Temperatura del aire

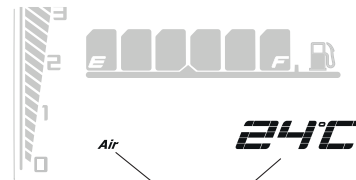

1

1. Indicación de la temperatura del aire

Muestra la temperatura del aire entre -9 °C y 99 °C en incrementos de 1 °C.

## NOTA

- Cuando la temperatura es inferior a -9 °C, se muestra la indicación “Lo”.

# Funciones de los instrumentos y mandos

- La temperatura visualizada puede variar con respecto a la temperatura ambiente.

## Función de control de brillo

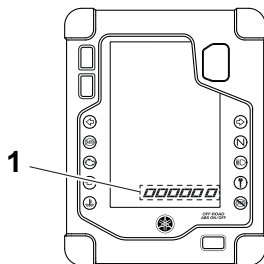

1. Visor de nivel de brillo

El nivel de brillo del panel del indicador multifunción se puede ajustar.

## Para ajustar el brillo

1. Gire la llave a la posición "OFF".
2. Mantenga pulsado el botón de ajuste superior.
3. Gire la llave a "ON" y siga pulsando el botón de ajuste superior hasta que la indicación cambie a control de brillo.
4. Pulse el botón de ajuste inferior para seleccionar el nivel de brillo.

5. Pulse el botón de ajuste superior para confirmar el nivel de brillo seleccionado y cerrar la función de control de brillo.

## NOTA

Hay 6 niveles de brillo.

## Interruptores del manillar

SAU1234M

### Izquierda

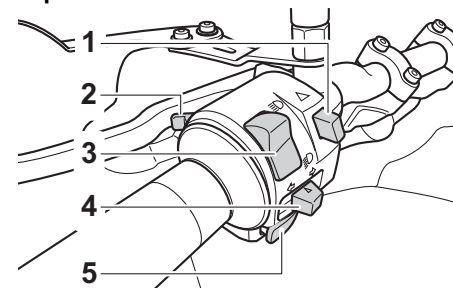

1. Interruptor de luces de emergencia "▲"
2. Interruptor de ráfagas "PASS"
3. Conmutador de la luz de "☰/☷"
4. Interruptor de intermitencia "↔/↔"
5. Interruptor de la bocina "📢"

# Funciones de los instrumentos y mandos

## Derecha

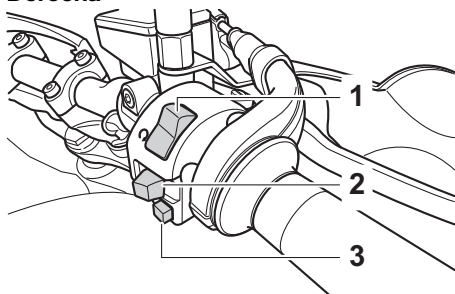

3

1. Interruptor de paro del motor “○/⊗”
2. Interruptor “SELECT”
3. Interruptor de arranque “⊗”

## Interruptor de ráfagas “PASS”

SAU12362

Pulse este interruptor para hacer ráfagas.

## NOTA

Cuando el conmutador de la luz de cruce/carretera está situado en “≡○”, el interruptor de ráfagas no tiene efecto.

SAUM4180

## Conmutador de la luz de cruce/carretera “≡○/≡○”

Sitúe este interruptor en “≡○” para poner la luz de carretera y en “≡○” para poner la luz de cruce.

## NOTA

Cuando el interruptor se sitúa en la posición de luz de cruce, se encienden los dos faros para luz de cruce.

Cuando el interruptor se sitúa en la posición de luz de carretera se encienden los dos faros de luz de carretera y los dos faros de luz de cruce.

## Interruptor de intermitencia “↔/↔”

SAU12461

Para señalar un giro a la derecha pulse este interruptor hacia la posición “↔”. Para señalar un giro a la izquierda pulse este interruptor hacia la posición “↔”. Cuando lo suelte, el interruptor volverá a su posición central. Para apagar los intermitentes pulse el interruptor una vez éste haya regresado a su posición central.

## Interruptor de la bocina “📢”

SAU12501

Pulse este interruptor para hacer sonar la bocina.

## Interruptor de paro del motor “○/⊗”

SAU12663

Sitúe este interruptor en “○” (marcha) antes de arrancar el motor. Sitúe este interruptor en “⊗” (paro) para parar el motor en caso de emergencia, por ejemplo en caso de vuelco o si se atasca el acelerador.

## Interruptor de arranque “⊗”

SAU12713

Pulse este interruptor para poner en marcha el motor con el arranque eléctrico. Véanse las instrucciones de arranque en la página 5-2 antes de arrancar el motor.

## Interruptor de luces de emergencia “△”

SAU12735

Con la llave en la posición “ON” o “P<sub>2</sub>”, utilice este interruptor para encender las luces de emergencia (todos los intermitentes parpadean simultáneamente).

Las luces de emergencia se utilizan en caso de emergencia o para avisar a otros conductores cuando detenga su vehículo en un lugar en el que pueda representar un peligro para el tráfico.

SCA10062

## ATENCIÓN

No utilice las luces de emergencia durante un periodo prolongado con el motor parado, ya que puede descargarse la batería.

## Interruptor “SELECT”

SAUM4090

Este interruptor tiene las mismas funciones que el botón de ajuste inferior del indicador multifunción.

Para obtener más detalles, consulte “Indicador multifunción” en la página 3-5.

## Maneta de embrague

SAU12823

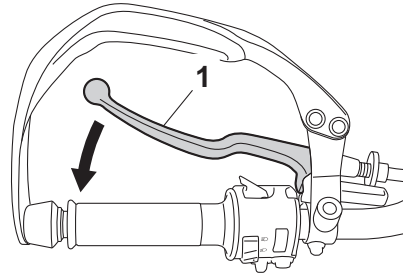

1. Maneta de embrague

Para desacoplar la transmisión del motor, por ejemplo para cambiar de marcha, apriete la maneta de embrague hacia el manillar. Suelte la maneta para acoplar el embrague y transmitir potencia a la rueda trasera.

## NOTA

Para que los cambios de marcha se realicen con suavidad, debe tirar de la maneta rápidamente y soltarla lentamente. (Véase la página 5-3).

## Pedal de cambio

SAU12876

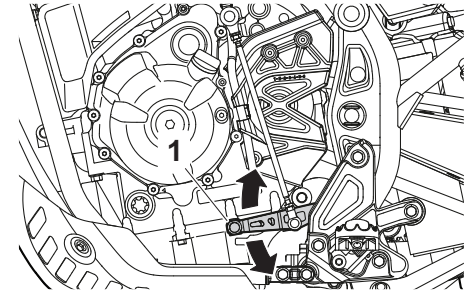

1. Pedal de cambio

El pedal de cambio está situado al lado izquierdo de la motocicleta. Para cambiar a una marcha superior, mueva el pedal de cambio hacia arriba. Para cambiar a una marcha inferior, mueva el pedal de cambio hacia abajo. (Véase la página 5-3).

# Funciones de los instrumentos y mandos

SAU26827

## Maneta del freno

La maneta de freno está situada en el lado derecho del manillar. Para aplicar el freno delantero, tire de la maneta hacia el puño del acelerador.

3

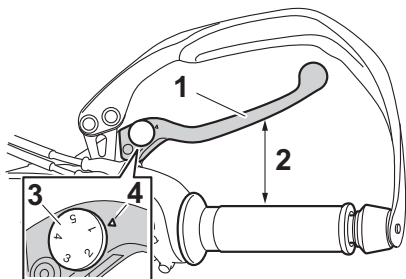

1. Maneta de freno
2. Distancia entre la maneta del freno y el puño del acelerador
3. Dial de ajuste de la posición de la maneta de freno
4. Marca de coincidencia

La maneta del freno dispone de un dial de ajuste de posición. Para ajustar la distancia entre la maneta del freno y el puño del acelerador, empuje la maneta para separarla del puño y gire el dial de ajuste. Verifique que el número de la posición de ajuste en el dial de ajuste se alinee con la marca de coincidencia en la maneta del freno.

SAU12944

## Pedal de freno

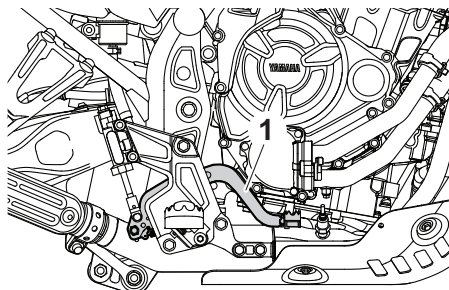

1. Pedal de freno

El pedal de freno está situado en el lado derecho de la motocicleta. Para aplicar el freno trasero pise el pedal.

SAUM4100

## ABS

El sistema antibloqueo de frenos (ABS) actúa en el freno delantero y en el freno trasero de forma independiente.

SWA16051

### ⚠ ADVERTENCIA

Mantenga siempre una distancia suficiente con el vehículo de delante en función de la velocidad, incluso con ABS.

- El ABS funciona mejor con distancias de frenada largas.
- En algunas calzadas, como por ejemplo superficies irregulares o gravilla, la distancia de frenada puede ser mayor con ABS que sin ABS.

### Cómo utilizar los frenos

Utilice la maneta del freno y el pedal de freno del mismo modo que lo haría con unos frenos convencionales. Si el sistema detecta que la rueda patina al frenar, el ABS se activa y puede notarse una vibración en la maneta o el pedal de freno. Siga accionando los frenos y deje que el ABS trabaje. No bombee los frenos, pues ello reduciría la efectividad de la frenada.

- Cuando se inicia la marcha, el ABS realiza una autocomprobación. Durante ese periodo puede oírse un

# Funciones de los instrumentos y mandos

chasquido procedente de la unidad hidráulica y, si se acciona la maneta o el pedal de freno, puede notarse una vibración, pero no se trata de una avería.

- En caso de fallo del ABS, el sistema de frenos pasa a funcionar como un sistema de frenos convencional.

SCA20100

## ATENCIÓN

**Evite dañar el sensor de la rueda o el rotor del sensor de la rueda; ya que, de producirse, ocasionaría el incorrecto funcionamiento del sistema ABS.**

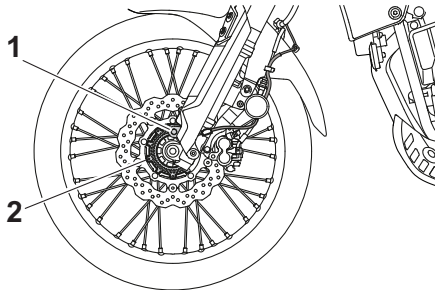

1. Sensor de la rueda delantera
2. Rotor del sensor de la rueda delantera

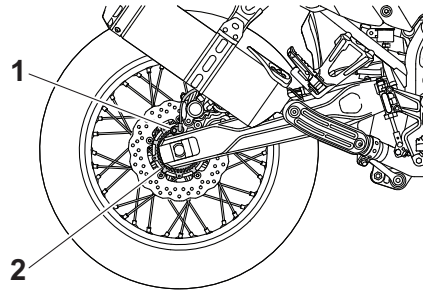

1. Sensor de la rueda trasera
2. Rotor del sensor de la rueda trasera

## NOTA

En conducción todoterreno el ABS se puede desactivar. (Véase la página 3-8).

SWAM1050

## ⚠ ADVERTENCIA

**Por calzadas pavimentadas circule siempre con el ABS activado. Conducir por vías públicas con el ABS desactivado puede ser ilegal y anular el seguro. Desactive el ABS únicamente cuando conduzca por superficies no pavimentadas.**

SAUM1794

## Tapón del depósito de gasolina

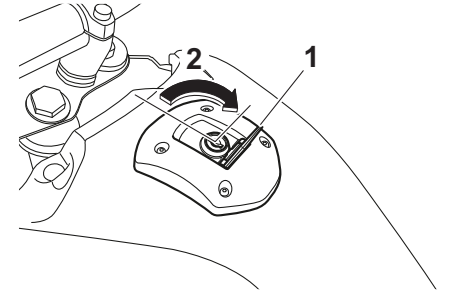

1. Cubierta de la cerradura del tapón del depósito de gasolina
2. Desbloquear.

## Para extraer el tapón del depósito de gasolina

1. Abra la cubierta de la cerradura del tapón del depósito de gasolina.
2. Introduzca la llave en la cerradura y gírela 1/4 de vuelta en el sentido de las agujas del reloj. La cerradura se desbloquea y puede extraerse el tapón del depósito de gasolina.

## Para colocar el tapón del depósito de gasolina

1. Empuje y coloque el tapón del depósito de gasolina en su sitio con la llave en la cerradura.

# Funciones de los instrumentos y mandos

2. Gire la llave en el sentido contrario al de las agujas del reloj hasta su posición original y luego extráigala.

## NOTA

No se puede colocar el tapón del depósito de gasolina si la llave no se encuentra en la cerradura. Además, la llave no se puede extraer si el tapón no está correctamente colocado y bloqueado.

3

3. Cierre la tapa de la cerradura.

SWA11142

## ⚠ ADVERTENCIA

**Verifique que el tapón del depósito de gasolina esté correctamente colocado antes de emprender la marcha. Una fuga de gasolina significa peligro de incendio.**

## Gasolina

SAU13222

Verifique que haya suficiente gasolina en el depósito.

SWA10882

## ⚠ ADVERTENCIA

**La gasolina y los vapores de gasolina son muy inflamables. Para evitar incendios y explosiones y reducir el riesgo de daños personales al repostar combustible, siga estas instrucciones.**

1. Antes de poner gasolina, pare el motor y compruebe que no haya nadie sentado en el vehículo. No ponga nunca gasolina mientras fuma o en proximidad de chispas, llamas vivas u otras fuentes de ignición como los pilotos luminosos de calentadores de agua o secadoras de ropa.
2. No llene en exceso el depósito de gasolina. Para repostar, introduzca la tobera del surtidor en el orificio de llenado del depósito. Deje de llenar cuando la gasolina llegue a la parte inferior del tubo de llenado. La gasolina se expande con el calor y, por tanto, el calor del motor o del sol puede provocar que la gasolina se desborde del depósito.

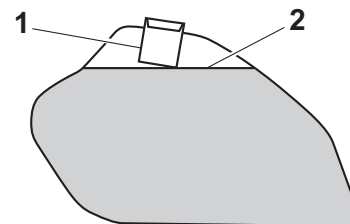

1. Tubo de llenado del depósito de gasolina
2. Nivel de combustible máximo

3. Limpie inmediatamente la gasolina que se haya vertido. **ATENCIÓN: Elimine inmediatamente la gasolina derramada con un trapo limpio, seco y suave, ya que la gasolina puede dañar las superficies pintadas o las piezas de plástico.** [SCA10072]
4. Cierre bien el tapón del depósito de gasolina.

SWA15152

## ⚠ ADVERTENCIA

**La gasolina es tóxica y puede provocar lesiones o la muerte. Manipule la gasolina con cuidado. No trasvase nunca gasolina haciendo sifón con la boca. En caso de ingestión de gasolina, inhalación de vapores de gasolina o contacto de gasolina con los ojos, acuda inmedia-**



# Funciones de los instrumentos y mandos

tamente al médico. Si le cae gasolina sobre la piel, lávese con agua y jabón. Si le cae gasolina sobre la ropa, cámbiese.

SAU76860

## Gasolina recomendada:

Gasolina súper sin plomo (E10 aceptable)

## Capacidad del depósito de gasolina:

16 L (4.2 US gal, 3.5 Imp.gal)

## Cantidad de reserva de gasolina:

4.3 L (1.14 US gal, 0.95 Imp.gal)

SCA11401

## ATENCIÓN

Utilice únicamente gasolina sin plomo. El uso de gasolina con plomo provocará graves averías en piezas internas del motor tales como las válvulas, los aros del pistón, así como el sistema de escape.



## NOTA

- Esta marca identifica el combustible recomendado para este vehículo según especifica la reglamentación europea (EN228).
- Cuando vaya a repostar, compruebe que el boquerel del surtidor de gasolina lleve la misma identificación.

El motor Yamaha ha sido diseñado para funcionar con gasolina normal sin plomo de 95 octanos o más. Si se producen detonaciones (o autoencendido), utilice gasolina de otra marca o súper sin plomo. El uso de gasolina sin plomo prolonga la vida útil de la bujía y reduce los costes de mantenimiento.

## Gasohol

Existen dos tipos de gasohol: gasohol con etanol y gasohol con metanol. El gasohol con etanol se puede utilizar si el contenido de etanol no es superior al 10% (E10). Yamaha no recomienda el uso de gasohol con metanol porque puede dañar el sistema de combustible o provocar una disminución de las prestaciones del vehículo.

# Funciones de los instrumentos y mandos

SAU80200

## Tubo de desbordamiento del depósito de gasolina

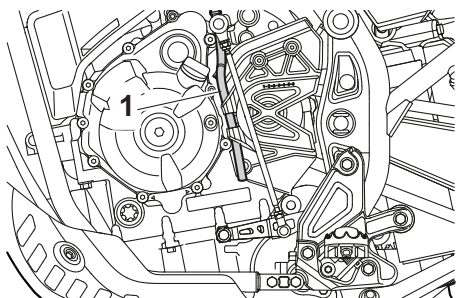

1. Tubo respiradero del filtro de gases

Antes de utilizar el vehículo:

- Compruebe la conexión del tubo de desbordamiento del depósito de gasolina.
- Compruebe si el tubo de desbordamiento del depósito de gasolina presenta fisuras o daños y cámbielo según sea necesario.
- Verifique que el extremo del tubo de desbordamiento del depósito de gasolina no esté obstruido y límpielo si es necesario.
- Verifique que el extremo del tubo de desbordamiento del depósito de gasolina quede situado como se muestra.

## NOTA \_\_\_\_\_

Consulte en la página 6-11 la información sobre la bombona.

---

## Catalizador

El sistema de escape contiene uno o varios catalizadores para reducir las emisiones tóxicas del escape.

SAU13435

SWA10863

## **⚠ ADVERTENCIA**

El sistema de escape permanece caliente después del funcionamiento. Para prevenir el riesgo de incendio o quemaduras:

- No estacione el vehículo en lugares en los que se pueda producir un incendio, como por ejemplo cerca de rastrojos u otros materiales que arden con facilidad.
- Estacione el vehículo en un lugar en que resulte difícil que los peatones o niños toquen el sistema de escape cuando esté caliente.
- Verifique que el sistema de escape se haya enfriado antes de realizar cualquier operación de mantenimiento.
- No deje el motor al ralentí más de unos pocos minutos. Un tiempo prolongado al ralentí puede provocar la acumulación de calor.

## Asientos

SAUM4110

### Asiento del pasajero

#### Para desmontar el asiento del pasajero

1. Introduzca la llave en la cerradura del asiento y, a continuación, gírela en el sentido contrario al de las agujas del reloj.

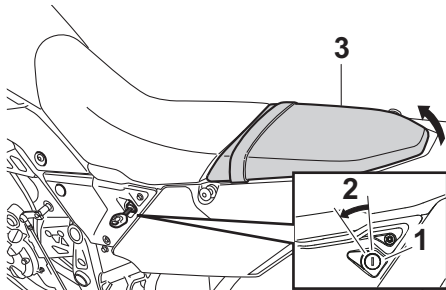

1. Cerradura del asiento
2. Desbloquear.
3. Asiento del pasajero

2. Levante la parte posterior del asiento del pasajero y tire de él hacia atrás.

#### Para montar el asiento del pasajero

1. Introduzca el saliente de la parte delantera del asiento del pasajero en el soporte de este, como se muestra, y

luego empuje hacia abajo la parte posterior del asiento para que encaje en su sitio.

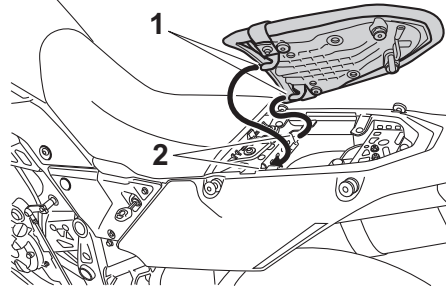

1. Saliente
2. Soporte del asiento

2. Extraiga la llave.

### Asiento del conductor

#### Para desmontar el asiento del conductor

1. Desmonte el asiento del pasajero y, a continuación, extraiga la llave hexagonal situada en la parte posterior del asiento del conductor.

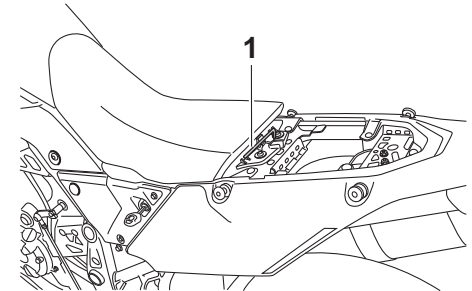

1. Llave hexagonal

2. Extraiga los pernos con la llave hexagonal.

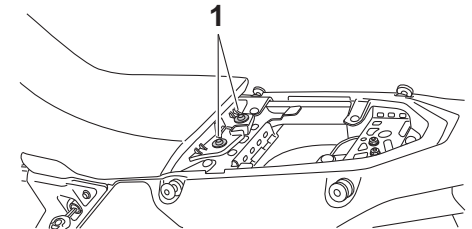

1. Perno

3. Levante la parte posterior del asiento del conductor y tire de él hacia atrás.

# Funciones de los instrumentos y mandos

## Para montar el asiento del conductor

1. Introduzca el saliente de la parte delantera del asiento del conductor en los soportes de éste, como se muestra, y coloque el asiento en su posición original.

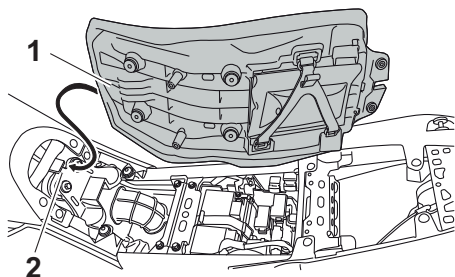

1. Saliente
2. Ranura

2. Coloque los pernos con la llave hexagonal.
3. Vuelva a introducir la llave hexagonal en su emplazamiento en el asiento del conductor.
4. Monte el asiento del pasajero.

## NOTA

Verifique que los asientos estén bien sujetos antes de conducir.

SAU39612

## Ajuste de la luz de los faros

Los mandos de ajuste de los faros se utilizan para aumentar o disminuir la altura del haz luminoso. Puede ser necesario ajustar los faros para incrementar la visibilidad o para no deslumbrar a otros conductores cuando se lleva más o menos carga de lo habitual. Observe los códigos y reglamentos locales cuando vaya a ajustar los faros. Para aumentar la altura de la luz de los faros, gire los mandos en la dirección (a). Para reducir la altura de la luz de los faros, gire los mandos en la dirección (b).

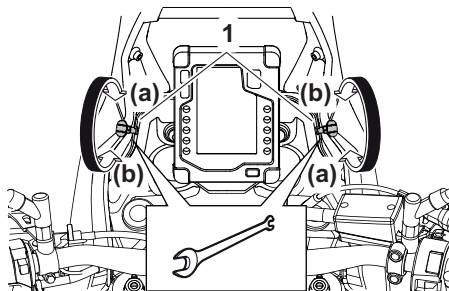

1. Mando de ajuste de la luz del faro

SAU45205

## Ajuste de la horquilla delantera

SWA10181

### ! ADVERTENCIA

**Ajuste siempre las dos barras de la horquilla por igual; de lo contrario pueden disminuir la manejabilidad y la estabilidad.**

Esta horquilla delantera está equipada con tornillos de ajuste de la extensión y tornillos de ajuste de la compresión.

SCA10102

### ATENCIÓN

**Para evitar que el mecanismo resulte dañado, no trate de girar más allá de las posiciones de ajuste máxima o mínima.**

## Extensión

Gire el tornillo de ajuste en la dirección (a) para incrementar la amortiguación en extensión.

Gire el tornillo de ajuste en la dirección (b) para reducir la amortiguación en extensión. Para ajustar la amortiguación en extensión, gire el regulador en la dirección (a) hasta que se detenga y, a continuación, cuente los clics en la dirección (b).

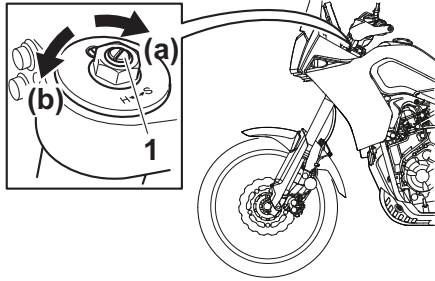

1. Tornillo de ajuste del hidráulico de extensión

## Posición de ajuste de la extensión:

Mínima (blanda):

31 clic(s) en la dirección (b)

Normal:

17 clic(s) en la dirección (b)

Máxima (dura):

0 clic(s) en la dirección (b)

## NOTA

- Al girar el regulador de la amortiguación en la dirección (a), la posición de 0 clics y la posición de 1 clic pueden ser la misma.
- Al girarlo en la dirección (b), el regulador de la amortiguación puede girar más clics de los especificados; dichos ajustes no tienen efecto y pueden dañar la suspensión.

## Hidráulico de compresión

1. Extraiga la tapa de goma de la barra de la horquilla delantera tirando de ella.

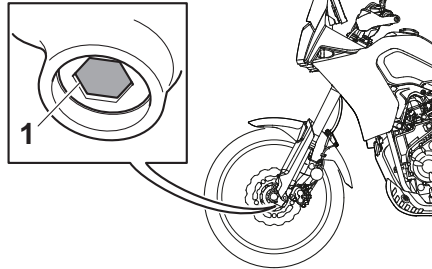

1. Tapa de goma

2. Gire el tornillo de ajuste en la dirección (a) para incrementar la amortiguación en compresión. Gire el tornillo de ajuste en la dirección (b) para reducir la amortiguación en compresión. Para ajustar la amortiguación en compresión, gire el regulador en la dirección (a) hasta que se detenga y, a continuación, cuente los clics en la dirección (b).

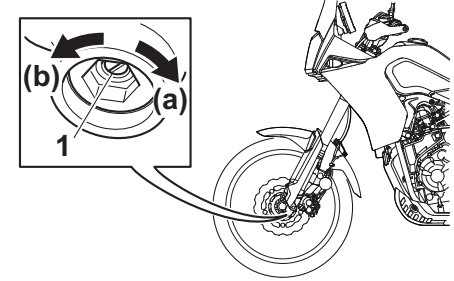

1. Tornillo de ajuste del hidráulico de compresión

## Posición de ajuste de la compresión:

Mínima (blanda):

22 clic(s) en la dirección (b)

Normal:

11 clic(s) en la dirección (b)

Máxima (dura):

0 clic(s) en la dirección (b)

3. Coloque la tapa de goma.

## NOTA

- Al girar el regulador de la amortiguación en la dirección (a), la posición de 0 clics y la posición de 1 clic pueden ser la misma.

# Funciones de los instrumentos y mandos

- Al girarlo en la dirección (b), el regulador de la amortiguación puede girar más clics de los especificados; dichos ajustes no tienen efecto y pueden dañar la suspensión.

3

## Purga de la horquilla delantera

SAU14796

En condiciones muy duras de conducción, la temperatura y la presión de aire en la horquilla delantera aumentan y se endurece la suspensión. En ese caso, debe purgar el aire de cada barra de la horquilla.

SWA10201

### ADVERTENCIA

**Purgue siempre las dos barras de la horquilla; de lo contrario pueden disminuir la manejabilidad y la estabilidad.**

1. Si es posible, eleve el vehículo de modo que la rueda delantera quede levantada del suelo. (Véase la página 6-36).

### NOTA

Cuando purgue la horquilla delantera, no aplique presión o peso a la parte delantera del vehículo.

2. Extraiga los tornillos de purga y deje que salga todo el aire de las dos barras de la horquilla.

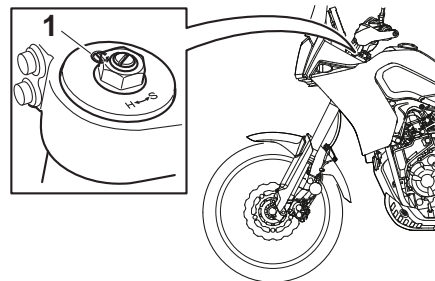

1. Tornillo de purga
3. Coloque los tornillos de purga.
4. Baje la rueda delantera para que repose sobre el suelo y baje el caballete lateral.

## Ajuste del conjunto amortiguador

SAUM4120

Este conjunto amortiguador está equipado con un regulador de la precarga del muelle y reguladores amortiguación en extensión y compresión.

SCA10102

### ATENCIÓN

Para evitar que el mecanismo resulte dañado, no trate de girar más allá de las posiciones de ajuste máxima o mínima.

### Precarga del muelle

Gire el regulador en la dirección (a) para incrementar la precarga del muelle.

Gire el regulador en la dirección (b) para reducir la precarga del muelle.

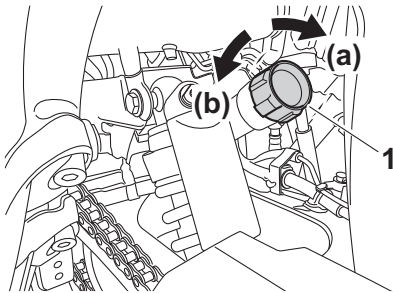

1. Mando de ajuste de la precarga del muelle

### Posición de ajuste de la precarga del muelle:

Unidad para el ajuste:

Clic

Mínima (blanda):

0

Normal:

10

Máxima (dura):

24

### NOTA

- Al girar el regulador de la precarga del muelle en la dirección (b), la posición de 0 clics y la posición de 1 clic pueden ser la misma.
- Al girarlo en la dirección (a), el regulador de la precarga del muelle puede girar más clics de los especificados; dichos ajustes no tienen efecto y pueden dañar la suspensión.

### Extensión

Gire el regulador en la dirección (a) para incrementar la amortiguación en extensión.

Gire el regulador en la dirección (b) para reducir la amortiguación en extensión.

Para ajustar la amortiguación en extensión, gire el regulador en la dirección (a) hasta que se detenga y, a continuación, cuente los clics en la dirección (b).

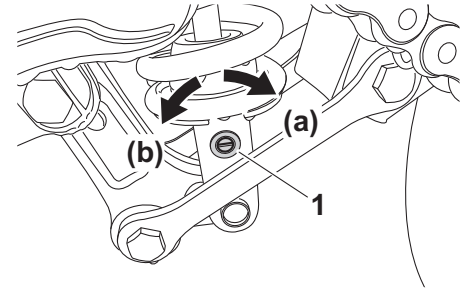

1. Tornillo de ajuste del hidráulico de extensión

### Posición de ajuste de la extensión:

Unidad para el ajuste:

Clic

Mínima (blanda):

23

Normal:

13

Máxima (dura):

0

### NOTA

- Al girar el regulador de la amortiguación en la dirección (a), la posición de 0 clics y la posición de 1 clic pueden ser la misma.

# Funciones de los instrumentos y mandos

- Al girarlo en la dirección (b), el regulador de la amortiguación puede girar más clics de los especificados; dichos ajustes no tienen efecto y pueden dañar la suspensión.

3

## Hidráulico de compresión

Gire el regulador en la dirección (a) para incrementar la amortiguación en compresión.

Gire el regulador en la dirección (b) para reducir la amortiguación en compresión.

Para ajustar la amortiguación en compresión, gire el regulador en la dirección (a) hasta que se detenga y, a continuación, cuente los clics en la dirección (b).

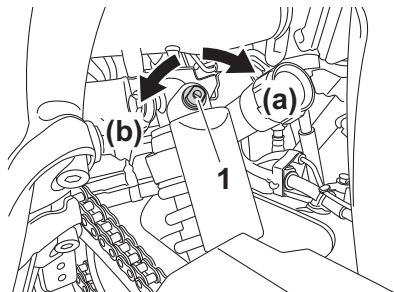

1. Tornillo de ajuste del hidráulico de compresión

### Posición de ajuste de la compresión:

Unidad para el ajuste:

Clic

Mínima (blanda):

18

Normal:

15

Máxima (dura):

0

### NOTA

- Al girar el regulador de la amortiguación en la dirección (a), la posición de 0 clics y la posición de 1 clic pueden ser la misma.
- Al girarlo en la dirección (b), el regulador de la amortiguación puede girar más clics de los especificados; dichos ajustes no tienen efecto y pueden dañar la suspensión.

SWA10222

### **ADVERTENCIA**

**Este conjunto amortiguador contiene gas nitrógeno a alta presión. Lea y asimile la información siguiente antes de manipular el conjunto amortiguador.**

- **No manipule ni trate de abrir el conjunto del cilindro.**

- **No exponga el conjunto amortiguador a llamas vivas u otras fuentes elevadas de calor. Puede provocar la explosión de la unidad por exceso de presión del gas.**
- **No deforme ni dañe de ninguna manera el cilindro. Un cilindro dañado no amortiguará bien.**
- **No deseche usted mismo un conjunto amortiguador dañado o desgastado. Lleve el conjunto amortiguador a un concesionario Yamaha para cualquier servicio que requiera.**



## Fijaciones de la correa del equipaje

SAU84680

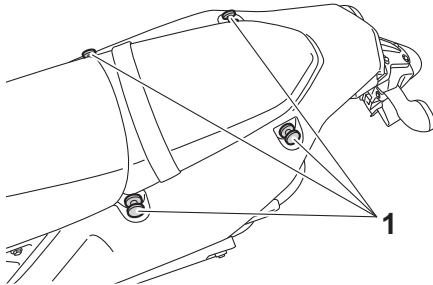

1. Soporte de la correa del equipaje

Utilice los puntos de fijación indicados para sujetar las correas del equipaje al vehículo.

## Guardabarros delantero

SAUM4130

La altura del guardabarros delantero se puede ajustar para adaptarla a las condiciones de conducción.

### Para ajustar la altura del guardabarros delantero

1. Afloje los pernos situados a cada lado del guardabarros delantero.

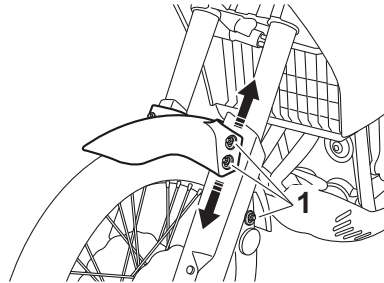

1. Perno
2. Mueva el guardabarros delantero a la altura deseada.
3. Apriete los pernos con el par especificado.

### Par de apriete:

Perno del guardabarros delantero:  
7.5 N·m (0.75 kgf·m, 5.6 lb·ft)

## Tomas de corriente continua

SAUM4201

Este vehículo está equipado con una toma de corriente continua auxiliar y un conector de corriente continua auxiliar, un conector de los calentadores de los puños y un conector de corriente continua para el faro antiniebla.

SCA26810

### ATENCIÓN

No utilice ningún accesorio eléctrico ni combinación de accesorios que requieran en un momento dado más capacidad que la indicada. Esto puede producir una sobrecarga en el circuito y hacer que los fusibles se fundan.

### Capacidades del circuito de la toma de corriente continua:

Toma de corriente continua y circuito del conector de corriente continua:

24 W (2 A)

Circuito de los calentadores de los puños y del faro antiniebla:

120 W (10 A)

### NOTA

Para evitar que la batería se descargue, no utilice accesorios con el motor parado.

# Funciones de los instrumentos y mandos

## Toma de corriente continua auxiliar

3

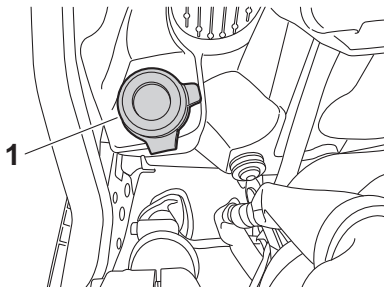

1. Capuchón de la toma de corriente continua

Se puede utilizar un accesorio de 12 V con el conector adecuado cuando el interruptor principal está en posición de contacto.

### Para utilizar la toma de corriente continua auxiliar

1. Quite el contacto.
2. Extraiga la tapa de la toma de corriente continua auxiliar.
3. Apague el accesorio.
4. Introduzca el enchufe del accesorio en la toma de corriente continua auxiliar.

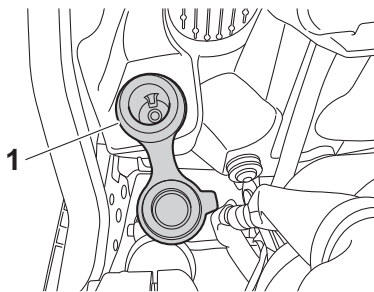

1. Toma de corriente continua

5. Dé el contacto y arranque el motor.
6. Encienda el accesorio.

### NOTA

Después de utilizar el vehículo, no olvide apagar el accesorio, desconectarlo y, a continuación, colocar la tapa de la toma de corriente continua auxiliar.

SWA14361

### ADVERTENCIA

**Para evitar una descarga eléctrica o un cortocircuito, compruebe que esté colocado el capuchón cuando no utilice la toma de corriente continua.**

## Conectores de corriente continua auxiliar

Este vehículo está equipado con un conector de corriente continua auxiliar, un conector de corriente continua para los calentadores de los puños y un conector del faro antiniebla. Consulte a un concesionario Yamaha antes de instalar cualquier accesorio.

## Caballete lateral

SAU15306

El caballete lateral se encuentra en el lado izquierdo del bastidor. Levante el caballete lateral o bájelo con el pie mientras sujeta el vehículo en posición vertical.

### NOTA

El interruptor incorporado del caballete lateral forma parte del sistema de corte del circuito de encendido, que corta el encendido en determinadas situaciones. (Véase la siguiente sección para una explicación del sistema de corte del circuito de encendido).

SWA10242

### ADVERTENCIA

No se debe conducir el vehículo con el caballete lateral bajado o si éste no puede subirse correctamente (o no se mantiene arriba); de lo contrario, el caballete lateral puede tocar el suelo y distraer al conductor, con el consiguiente riesgo de que éste pierda el control. El sistema Yamaha de corte del circuito de encendido ha sido diseñado para ayudar al conductor a cumplir con la responsabilidad de subir el caballete lateral antes de iniciar la marcha. Por tanto, compruebe

regularmente este sistema y hágalo reparar en un concesionario Yamaha si no funciona correctamente.

## Sistema de corte del circuito de encendido

SAU44895

Este sistema impide que el motor arranque con una marcha puesta, salvo que esté accionada la maneta de embrague y el caballete lateral esté levantado. Asimismo, el motor se parará si se baja el caballete lateral con una marcha puesta.

Compruebe periódicamente el sistema mediante el procedimiento siguiente.

### NOTA

- Esta comprobación resulta más fiable si se realiza con el motor en caliente.
- Ver en las páginas 3-2 y 3-12 la información relativa al funcionamiento del interruptor.

# Funciones de los instrumentos y mandos

3

Con el motor parado:  
1. Baje el caballete lateral.  
2. Sitúe el interruptor de paro del motor en la posición de marcha.  
3. Gire el interruptor principal a la posición de contacto.  
4. Ponga punto muerto.  
5. Pulse el interruptor de arranque.  
**¿Arranca el motor?**

SÍ

NO

Con el motor todavía en marcha:  
6. Suba el caballete lateral.  
7. Apriete la maneta de embrague.  
8. Ponga una marcha.  
9. Baje el caballete lateral.  
**¿Se cala el motor?**

SÍ

NO

Cuando el motor se haya calado:  
10. Suba el caballete lateral.  
11. Apriete la maneta de embrague.  
12. Pulse el interruptor de arranque.  
**¿Arranca el motor?**

SÍ

NO

El sistema está correcto. **Se puede utilizar la motocicleta.**

## ADVERTENCIA

**Si observa un fallo, haga revisar el vehículo antes de utilizarlo.**

Es posible que el interruptor de punto muerto no funcione.  
**No debe utilizar la motocicleta** hasta que la haya revisado un concesionario Yamaha.

Es posible que el interruptor del caballete lateral no funcione.  
**No debe utilizar la motocicleta** hasta que la haya revisado un concesionario Yamaha.

Es posible que el interruptor del embrague no funcione.  
**No debe utilizar la motocicleta** hasta que la haya revisado un concesionario Yamaha.

# Para su seguridad – comprobaciones previas

SAU15599

Revise el vehículo cada vez que lo utilice para estar seguro de que se encuentra en condiciones de funcionamiento seguras. Observe siempre los procedimientos y programas de revisión y mantenimiento que se describen en el manual.

SWA11152

## **ADVERTENCIA**

**Si no revisa o mantiene el vehículo correctamente aumentarán las posibilidades de accidente o daños materiales. No utilice el vehículo si observa cualquier anomalía. Si una anomalía no puede resolverse mediante los procedimientos que se facilitan en este manual, haga revisar el vehículo en un concesionario Yamaha.**

4

Antes de utilizar este vehículo, compruebe los puntos siguientes:

ELEMENTO	COMPROBACIONES	PÁGINA
Combustible	<ul style="list-style-type: none"><li>• Comprobar nivel en el depósito de gasolina.</li><li>• Poner gasolina si es necesario.</li><li>• Comprobar si existen fugas en la línea de combustible.</li><li>• Compruebe si el tubo respiradero/rebose del depósito de gasolina presenta obstrucciones, fisuras o daños y compruebe, asimismo, la conexión del tubo.</li></ul>	3-17, 3-19
Aceite de motor	<ul style="list-style-type: none"><li>• Comprobar nivel de aceite en el motor.</li><li>• Si es necesario, añadir aceite del tipo recomendado hasta el nivel especificado.</li><li>• Comprobar si existen fugas.</li></ul>	6-12
Líquido refrigerante	<ul style="list-style-type: none"><li>• Comprobar nivel en el depósito de líquido refrigerante.</li><li>• Si es necesario, añadir líquido refrigerante del tipo recomendado hasta el nivel especificado.</li><li>• Comprobar si existen fugas en el sistema de refrigeración.</li></ul>	6-15
Freno delantero	<ul style="list-style-type: none"><li>• Comprobar funcionamiento.</li><li>• Si el funcionamiento es blando o esponjoso, solicitar a un concesionario Yamaha que purgue el sistema hidráulico.</li><li>• Compruebe el desgaste de las pastillas de freno.</li><li>• Cambiar si es necesario.</li><li>• Comprobar nivel de líquido en el depósito.</li><li>• Si es necesario, añada el líquido de freno recomendado hasta el nivel que se especifica.</li><li>• Comprobar si existen fugas en el sistema hidráulico.</li></ul>	6-23, 6-23

# Para su seguridad – comprobaciones previas

ELEMENTO	COMPROBACIONES	PÁGINA
<b>Freno trasero</b>	<ul style="list-style-type: none"><li>• Comprobar funcionamiento.</li><li>• Si el funcionamiento es blando o esponjoso, solicitar a un concesionario Yamaha que purgue el sistema hidráulico.</li><li>• Compruebe el desgaste de las pastillas de freno.</li><li>• Cambiar si es necesario.</li><li>• Comprobar nivel de líquido en el depósito.</li><li>• Si es necesario, añada el líquido de freno recomendado hasta el nivel que se especifica.</li><li>• Comprobar si existen fugas en el sistema hidráulico.</li></ul>	6-23, 6-23
<b>Embrague</b>	<ul style="list-style-type: none"><li>• Comprobar funcionamiento.</li><li>• Lubricar el cable si es necesario.</li><li>• Comprobar el juego de la maneta.</li><li>• Ajustar si es necesario.</li></ul>	6-21
<b>Puño del acelerador</b>	<ul style="list-style-type: none"><li>• Verificar si el funcionamiento es suave.</li><li>• Compruebe el juego libre del puño del acelerador.</li><li>• Si es necesario, solicite a un concesionario Yamaha que ajuste el juego libre del puño del acelerador y lubrique el cable y la caja del puño.</li></ul>	6-18, 6-28
<b>Cables de mando</b>	<ul style="list-style-type: none"><li>• Verificar si el funcionamiento es suave.</li><li>• Lubricar si es necesario.</li></ul>	6-27
<b>Cadena de transmisión</b>	<ul style="list-style-type: none"><li>• Comprobar el juego de la cadena.</li><li>• Ajustar si es necesario.</li><li>• Comprobar estado de la cadena.</li><li>• Lubricar si es necesario.</li></ul>	6-25, 6-27
<b>Ruedas y neumáticos</b>	<ul style="list-style-type: none"><li>• Comprobar si están dañados.</li><li>• Comprobar estado de los neumáticos y profundidad del dibujo.</li><li>• Comprobar la presión.</li><li>• Corregir si es necesario.</li></ul>	6-19, 6-21
<b>Pedales de freno y cambio</b>	<ul style="list-style-type: none"><li>• Verificar si el funcionamiento es suave.</li><li>• Lubricar los puntos de pivote de los pedales si es necesario.</li></ul>	6-28
<b>Manetas de freno y embrague</b>	<ul style="list-style-type: none"><li>• Verificar si el funcionamiento es suave.</li><li>• Lubricar los puntos de pivote de las manetas si es necesario.</li></ul>	6-29

## Para su seguridad – comprobaciones previas

ELEMENTO	COMPROBACIONES	PÁGINA
<b>Caballete lateral</b>	<ul style="list-style-type: none"><li>• Verificar si el funcionamiento es suave.</li><li>• Lubricar el pivote si es necesario.</li></ul>	6-29
<b>Fijaciones del bastidor</b>	<ul style="list-style-type: none"><li>• Comprobar que todas las tuercas, pernos y tornillos estén correctamente apretados.</li><li>• Apretar si es necesario.</li></ul>	—
<b>Instrumentos, luces, señales e interruptores</b>	<ul style="list-style-type: none"><li>• Comprobar funcionamiento.</li><li>• Corregir si es necesario.</li></ul>	—
<b>Interruptor del caballete lateral</b>	<ul style="list-style-type: none"><li>• Comprobar funcionamiento del sistema de corte del circuito de encendido.</li><li>• Si el sistema no funciona correctamente, solicitar a un concesionario Yamaha que revise el vehículo.</li></ul>	3-28

# Utilización y puntos importantes para la conducción

SAU15952

Lea atentamente el manual para familiarizarse con todos los mandos. Si tiene dudas sobre algún mando o función, consulte a su concesionario Yamaha.

## ADVERTENCIA

**Si no se familiariza con los mandos puede perder el control, con el consiguiente riesgo de accidente o daños personales.**

SWA10272

SAU16842

## Rodaje del motor

No existe un periodo más importante para la vida del motor que el comprendido entre 0 y 1600 km (1000 mi). Por esta razón, debe leer atentamente el material siguiente.

Puesto que el motor es nuevo, no lo fuerce excesivamente durante los primeros 1600 km (1000 mi). Las diferentes piezas del motor se desgastan y pulen hasta sus holguras correctas de trabajo. Durante este periodo debe evitar el funcionamiento prolongado a todo gas o cualquier condición que pueda provocar el sobrecalentamiento del motor.

SAU17094

### 0–1000 km (0–600 mi)

Evite un funcionamiento prolongado a más de 5000 r/min. **ATENCIÓN: A los 1000 km (600 mi) de funcionamiento se debe cambiar el aceite del motor y sustituir el cartucho o elemento del filtro.** [SCA10303]

### 1000–1600 km (600–1000 mi)

Evite un funcionamiento prolongado a más de 6000 r/min.

### 1600 km (1000 mi) y más

Ya puede utilizar el vehículo normalmente.

SCA10311

## ATENCIÓN

- Mantenga el régimen del motor fuera de la zona roja del tacómetro.
- Si surge algún problema durante el rodaje del motor lleve inmediatamente el vehículo a un concesionario Yamaha para que lo revise.



# Utilización y puntos importantes para la conducción

SAU86620

SCA24110

SAUM3632

## Arranque del motor

El sistema de corte del circuito de encendido permite arrancar cuando:

- la caja de cambios está en punto muerto o
- hay una marcha puesta, el caballete lateral está levantado y la maneta de embrague apretada.

### Para arrancar el motor

1. Encienda el interruptor principal y sitúe el interruptor de paro del motor en la posición de marcha.
2. Verifique que el indicador y la o las luces de aviso se enciendan durante unos segundos y luego se apaguen. (Véase la página 3-3).

### NOTA

- No arranque el motor si permanece encendida la luz de aviso de avería del motor.
- La luz de aviso de la presión del aceite debe encenderse y permanecer encendida hasta que el motor haya arrancado.
- La luz de aviso del sistema ABS debe encenderse y permanecer encendida hasta que el vehículo alcance una velocidad de 10 km/h (6 mi/h).

### ATENCIÓN

**Si una luz indicadora o de aviso no funciona como se describe más arriba, haga revisar el vehículo en un concesionario Yamaha.**

3. Ponga la transmisión en la posición de punto muerto.
4. Arranque el motor pulsando el interruptor de arranque.
5. Suelte el interruptor de arranque cuando el motor arranque, o después de 5 segundos. Espere 10 segundos antes de volver a pulsar el interruptor para dejar que se restablezca el voltaje de la batería.

SCA11043

### ATENCIÓN

**Para prolongar al máximo la vida útil del motor, ¡nunca acelere mucho con el motor frío!**

### NOTA

Este modelo está equipado con:

- un sensor de ángulo de inclinación. Este sensor para el motor en caso de vuelco del vehículo. En tal caso, la luz de aviso de avería del motor se enciende, pero no se trata de un fallo. Quite el contacto y, a continuación, vuelva a darlo para que se apague la luz de aviso. De lo contrario el motor no arrancará, aunque gire al pulsar el interruptor de arranque.
- un sistema de paro automático del motor. El motor se para automáticamente si se deja al ralentí durante 20 minutos. Si el motor se para, pulse el interruptor de arranque para volver a ponerlo en marcha.

# Utilización y puntos importantes para la conducción

SAU16674

## Cambio de marchas

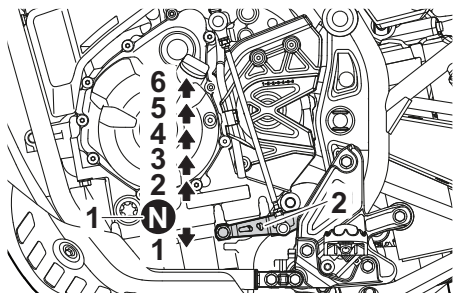

1. Posiciones del cambio
2. Pedal de cambio

El cambio de marchas le permite controlar la cantidad de potencia de motor disponible para iniciar la marcha, acelerar, subir pendientes, etc.

En la figura se muestran las posiciones del cambio de marchas.

### NOTA

Para poner punto muerto (**N**), pise el pedal de cambio repetidamente hasta llegar al final de su recorrido y, a continuación, levántelo ligeramente.

SCA10261

### ATENCIÓN

- Incluso con la transmisión en la posición de punto muerto, no descienda pendientes durante periodos de tiempo prolongados con el motor parado ni remolque la motocicleta en distancias largas. La transmisión sólo se engrasa correctamente cuando el motor está funcionando. Un engrase inadecuado puede averiar la transmisión.
- Utilice siempre el embrague para cambiar de marcha a fin de evitar que se averíe el motor, la transmisión y la transmisión secundaria, los cuales no han sido diseñados para soportar el impacto de un cambio forzado.

SAU85370

### Inicio de la marcha y aceleración

1. Accione la maneta de embrague para desembragar.
2. Ponga la primera. La luz indicadora de punto muerto se debe apagar.
3. Acelere de forma gradual y al mismo tiempo suelte lentamente el embrague.

4. Después de iniciar la marcha, cierre el acelerador y, al mismo tiempo, apriete rápidamente la maneta de embrague.
5. Ponga la segunda. (Tenga cuidado de no poner punto muerto).
6. Acelere parcialmente y suelte el embrague de forma gradual.
7. Siga el mismo procedimiento para pasar a las otras marchas superiores.

SAU85380

### Para aminorar la velocidad

1. Suelte el acelerador y accione los frenos delantero y trasero para reducir con suavidad la velocidad de la motocicleta.
2. Cuando el vehículo desacelere, cambie a una marcha inferior.
3. Cuando el motor esté a punto de calarse o funcione a tirones, apriete la maneta de embrague, reduzca la velocidad con los frenos y siga cambiando a una marcha inferior según sea necesario.
4. Cuando la motocicleta se haya parado, puede cambiar a punto muerto. La luz indicadora de punto muerto se debe encender, tras lo cual puede soltar la maneta de embrague.

# Utilización y puntos importantes para la conducción

SWA17380

## ADVERTENCIA

- Una frenada inapropiada puede ocasionar la pérdida de control o de tracción. Utilice siempre los dos frenos y acciónelos con suavidad.
- Asegúrese de que la velocidad de la motocicleta y el régimen del motor hayan disminuido lo suficiente antes de cambiar a una marcha inferior. El cambio a una marcha inferior cuando la velocidad del vehículo o el régimen del motor son demasiado altos puede provocar la pérdida de tracción de la rueda trasera o un exceso de revoluciones del motor. Esto puede provocar la pérdida de control, un accidente y lesiones. Puede ocasionar asimismo averías del motor o de la transmisión secundaria.

SAU16811

## Consejos para reducir el consumo de gasolina

El consumo de gasolina depende en gran medida del estilo de conducción. Considere los consejos siguientes para reducir el consumo de gasolina:

- No apure las marchas y evite revolucionar mucho el motor durante la aceleración.
- No fuerce el motor al reducir las marchas y evite acelerar en punto muerto.
- Pare el motor en lugar de dejarlo a ralentí durante periodos prolongados (p. ej. en los atascos, en los semáforos o en los pasos a nivel).

SAU17214

## Estacionamiento

Cuando estacione, pare el motor y quite la llave del interruptor principal.

SWA10312

## ADVERTENCIA

- El motor y el sistema de escape pueden calentarse mucho; estacione en un lugar en el que resulte difícil que los peatones o los niños puedan tocarlos y quemarse.
- No estacione en una pendiente o sobre suelo blando, ya que el vehículo puede volcar, con el consiguiente riesgo de que se produzca una fuga de gasolina y un incendio.
- No estacione cerca de restos u otros materiales inflamables en los que se pueda prender fuego.

# Mantenimiento y ajustes periódicos

SAU17246

Con una revisión, un ajuste y un engrase periódicos su vehículo se mantendrá en un estado óptimo de seguridad y eficiencia. La seguridad es una obligación del propietario/usuario del vehículo. En las páginas siguientes se explican los puntos de revisión, ajuste y engrase del vehículo más importantes.

Los intervalos que se indican en los cuadros de mantenimiento periódicos deben considerarse simplemente como una guía general para condiciones normales de utilización. No obstante, según la meteorología, el terreno, el área geográfica y las condiciones particulares de uso, puede ser necesario acortar los intervalos de mantenimiento.

SWA10322

## ADVERTENCIA

Si no se realiza el mantenimiento debido del vehículo o si los trabajos de mantenimiento se realizan de forma incorrecta, puede aumentar el riesgo de sufrir daños personales o un accidente mortal durante el mantenimiento o el uso del vehículo. Si no está familiarizado con el mantenimiento del vehículo, confíelo a un concesionario Yamaha.

SWA15123

## ADVERTENCIA

Salvo que se especifique otra cosa, **pare el motor para realizar cualquier operación de mantenimiento.**

- **Con el motor en marcha, las piezas en movimiento pueden atrapar partes del cuerpo o de la vestimenta y los componentes eléctricos pueden provocar descargas o un incendio.**
- **El tener el motor en marcha durante el mantenimiento puede ocasionar lesiones oculares, quemaduras, un incendio o el envenenamiento por monóxido de carbono, que puede ser mortal. Consulte en la página 1-2 información adicional sobre el monóxido de carbono.**

SWA15461

## ADVERTENCIA

Los discos de freno, las pinzas, los tambores y los forros pueden alcanzar una temperatura muy alta durante el uso. Para evitar quemaduras, permita que los componentes del freno se enfríen antes de tocarlos.

SAU17303

Los controles de emisiones no solo sirven para mantener limpio el aire, sino que además resultan vitales para el funcionamiento correcto del motor y la obtención de unas prestaciones máximas. En los cuadros de mantenimiento periódico siguientes se han agrupado por separado los servicios relacionados con el control de emisiones. Dichos servicios requieren datos, conocimientos y equipos especializados. El mantenimiento, la sustitución o la reparación de los dispositivos y sistemas de control de emisiones pueden ser realizadas por cualquier taller o persona acreditados (si procede). Los concesionarios Yamaha están capacitados y equipados para realizar estos servicios específicos.

## Juego de herramientas

SAUM4190

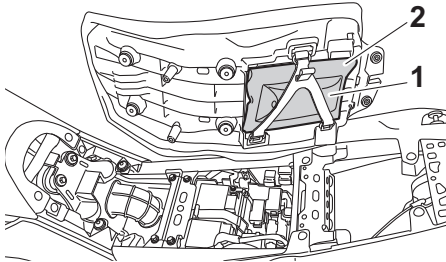

1. Juego de herramientas
2. Bolsa porta objetos

El juego de herramientas se encuentra en la ubicación indicada. Asegúrese siempre de colocar la bolsa y el juego de herramientas en el compartimento de la base del asiento y de sujetarlos con la correa.

El objeto de la información que se incluye en este manual y de las herramientas que se suministran en el juego de herramientas es ayudarle a realizar las operaciones de mantenimiento preventivo y pequeñas reparaciones. No obstante, se necesita una llave dinamométrica y otras herramientas para realizar correctamente determinadas operaciones de mantenimiento.

## NOTA

Si no dispone de las herramientas o la experiencia necesarias para realizar un trabajo determinado, confíelo a su concesionario Yamaha.

# Mantenimiento y ajustes periódicos

SAU71033

## Cuadros de mantenimiento periódico

### NOTA

- Las operaciones marcadas con un asterisco debe realizarlas su concesionario Yamaha, ya que requieren herramientas y datos especiales, así como cualificación técnica.
- A partir de los 50000 km (30000 mi), repetir los intervalos de mantenimiento comenzando por el de los 10000 km (6000 mi).
- **Las comprobaciones anuales deben efectuarse cada año, salvo si en su lugar se realiza un mantenimiento basado en la distancia.**

SAU71051

## Cuadro de mantenimiento periódico del sistema de control de emisiones

N.º	ELEMENTO	COMPROBACIÓN U OPERACIÓN DE MANTENIMIENTO	LECTURA DEL CUENTAKILÓMETROS					COMPROBACIÓN ANUAL
			1000 km (600 mi)	10000 km (6000 mi)	20000 km (12000 mi)	30000 km (18000 mi)	40000 km (24000 mi)	
1	* Línea de combustible	<ul style="list-style-type: none"> <li>• Comprobar si los tubos de gasolina están agrietados o dañados.</li> <li>• Cambiar si es necesario.</li> </ul>		√	√	√	√	√
2	* Bujías	<ul style="list-style-type: none"> <li>• Comprobar estado.</li> <li>• Ajustar la distancia entre electrodos y limpiar.</li> </ul>		√		√		
		<ul style="list-style-type: none"> <li>• Cambiar.</li> </ul>			√		√	
3	* Holgura de la válvula	<ul style="list-style-type: none"> <li>• Comprobar y ajustar.</li> </ul>	Cada 40000 km (24000 mi)					
4	* Inyección de gasolina	<ul style="list-style-type: none"> <li>• Comprobar el ralentí del motor.</li> </ul>	√	√	√	√	√	√
		<ul style="list-style-type: none"> <li>• Comprobar y ajustar la sincronización.</li> </ul>		√	√	√	√	√
5	* Sistema de escape	<ul style="list-style-type: none"> <li>• Compruebe si hay fugas.</li> <li>• Apretar si es necesario.</li> <li>• Cambiar las juntas según sea necesario.</li> </ul>	√	√	√	√	√	

# Mantenimiento y ajustes periódicos

N.º	ELEMENTO	COMPROBACIÓN U OPERACIÓN DE MANTENIMIENTO	LECTURA DEL CUENTA KILÓMETROS					COMPROBACIÓN ANUAL
			1000 km (600 mi)	10000 km (6000 mi)	20000 km (12000 mi)	30000 km (18000 mi)	40000 km (24000 mi)	
6	* Sistema de control de emisiones por evaporación	<ul style="list-style-type: none"> <li>• Comprobar si el sistema de control está dañado.</li> <li>• Cambiar si es necesario.</li> </ul>			√		√	

# Mantenimiento y ajustes periódicos

SAU71352

## Cuadro general de mantenimiento y engrase

N.º	ELEMENTO	COMPROBACIÓN U OPERACIÓN DE MANTENIMIENTO	LECTURA DEL CUENTAKILÓMETROS					COMPROBACIÓN ANUAL
			1000 km (600 mi)	10000 km (6000 mi)	20000 km (12000 mi)	30000 km (18000 mi)	40000 km (24000 mi)	
1	* Comprobación del sistema de diagnóstico	<ul style="list-style-type: none"> <li>Efectuar una comprobación dinámica con la herramienta de diagnóstico Yamaha.</li> <li>Comprobar los códigos de error.</li> </ul>	√	√	√	√	√	√
2	* Filtro de aire	<ul style="list-style-type: none"> <li>Cambiar.</li> </ul>			√		√	
3	Tubo colector de la caja del filtro de aire	<ul style="list-style-type: none"> <li>Limpiar.</li> </ul>	√	√	√	√	√	
4	Embrague	<ul style="list-style-type: none"> <li>Comprobar funcionamiento.</li> <li>Ajustar.</li> </ul>	√	√	√	√	√	
5	* Freno delantero	<ul style="list-style-type: none"> <li>Comprobar funcionamiento, nivel de líquido y fugas.</li> <li>Cambiar las pastillas de freno si es necesario.</li> </ul>	√	√	√	√	√	√
6	* Freno trasero	<ul style="list-style-type: none"> <li>Comprobar funcionamiento, nivel de líquido y fugas.</li> <li>Cambiar las pastillas de freno si es necesario.</li> </ul>	√	√	√	√	√	√
7	* Tubos de freno	<ul style="list-style-type: none"> <li>Comprobar si está agrietado o dañado.</li> </ul>		√	√	√	√	√
		<ul style="list-style-type: none"> <li>Cambiar.</li> </ul>	Cada 4 años					
8	* Líquido de frenos	<ul style="list-style-type: none"> <li>Cambiar.</li> </ul>	Cada 2 años					
9	* Ruedas	<ul style="list-style-type: none"> <li>Comprobar si están descentradas o dañadas y si los radios están bien apretados.</li> <li>Apretar los radios si es necesario.</li> </ul>	√	√	√	√	√	



# Mantenimiento y ajustes periódicos

N.º	ELEMENTO	COMPROBACIÓN U OPERACIÓN DE MANTENIMIENTO	LECTURA DEL CUENTAKILÓMETROS					COMPROBACIÓN ANUAL
			1000 km (600 mi)	10000 km (6000 mi)	20000 km (12000 mi)	30000 km (18000 mi)	40000 km (24000 mi)	
10	* Neumáticos	<ul style="list-style-type: none"> <li>• Comprobar la profundidad del dibujo y si está dañado.</li> <li>• Cambiar si es necesario.</li> <li>• Comprobar la presión.</li> <li>• Corregir si es necesario.</li> </ul>		√	√	√	√	√
11	* Cojinetes de rueda	<ul style="list-style-type: none"> <li>• Comprobar si los cojinetes están flojos o dañados.</li> </ul>		√	√	√	√	
12	* Cojinetes del eje del basculante	<ul style="list-style-type: none"> <li>• Comprobar funcionamiento y si el juego es excesivo.</li> <li>• Lubricar con grasa a base de jabón de litio.</li> </ul>		√	√	√	√	
13	Cadena de transmisión	<ul style="list-style-type: none"> <li>• Compruebe la holgura, la alineación y el estado de la cadena.</li> <li>• Ajuste y lubrique la cadena con un lubricante especial para cadenas con juntas tóricas.</li> </ul>	Cada 1000 km (600 mi) y después de lavar la motocicleta, utilizarla con lluvia o en lugares húmedos					
14	* Cojinetes de dirección	<ul style="list-style-type: none"> <li>• Comprobar que los conjuntos de cojinetes no estén flojos.</li> <li>• Recubrir moderadamente con grasa a base de jabón de litio.</li> </ul>	√	√		√		
15	* Fijaciones del bastidor	<ul style="list-style-type: none"> <li>• Comprobar que todas las tuercas, pernos y tornillos estén correctamente apretados.</li> </ul>		√	√	√	√	√
16	Eje pivote de la maneta de freno	<ul style="list-style-type: none"> <li>• Lubricar con grasa de silicona.</li> </ul>		√	√	√	√	√
17	Eje pivote del pedal de freno	<ul style="list-style-type: none"> <li>• Lubricar con grasa a base de jabón de litio.</li> </ul>		√	√	√	√	√

# Mantenimiento y ajustes periódicos

N.º	ELEMENTO	COMPROBACIÓN U OPERACIÓN DE MANTENIMIENTO	LECTURA DEL CUENTA KILÓMETROS					COMPROBACIÓN ANUAL
			1000 km (600 mi)	10000 km (6000 mi)	20000 km (12000 mi)	30000 km (18000 mi)	40000 km (24000 mi)	
18	Eje pivote de la maneta de embrague	• Lubricar con grasa a base de jabón de litio.		√	√	√	√	√
19	Eje pivote del pedal de cambio	• Lubricar con grasa a base de jabón de litio.		√	√	√	√	√
20	Caballote lateral	• Comprobar funcionamiento. • Lubricar con grasa a base de jabón de litio.		√	√	√	√	√
21 *	Interruptor del caballote lateral	• Compruebe el funcionamiento y cámbielo según sea necesario.	√	√	√	√	√	√
22 *	Horquilla delantera	• Comprobar funcionamiento y si existen fugas de aceite. • Cambiar si es necesario.		√	√	√	√	
23 *	Conjunto amortiguador	• Comprobar funcionamiento y si existen fugas de aceite. • Cambiar si es necesario.		√	√	√	√	
24 *	Puntos de pivote del brazo de acoplamiento y del brazo de relé de la suspensión trasera	• Comprobar funcionamiento.		√	√	√	√	
25	Aceite de motor	• Cambiar (calentar el motor antes de vaciarlo). • Comprobar nivel de aceite y si existen fugas.	√	√	√	√	√	√
26	Cartucho del filtro de aceite del motor	• Cambiar.	√		√		√	

# Mantenimiento y ajustes periódicos

N.º	ELEMENTO	COMPROBACIÓN U OPERACIÓN DE MANTENIMIENTO	LECTURA DEL CUENTAKILÓMETROS					COMPROBACIÓN ANUAL
			1000 km (600 mi)	10000 km (6000 mi)	20000 km (12000 mi)	30000 km (18000 mi)	40000 km (24000 mi)	
27	* Sistema de refrigeración	• Comprobar nivel de líquido refrigerante y si existen fugas en el vehículo.		√	√	√	√	√
		• Cambiar.	Cada 3 años					
28	* Interruptores de freno delantero y trasero	• Comprobar funcionamiento.	√	√	√	√	√	√
29	* Piezas móviles y cables	• Lubricar.		√	√	√	√	√
30	* Caja y cable del puño del acelerador	• Comprobar funcionamiento y juego.						
		• Ajustar el juego del cable del acelerador si es necesario. • Lubricar la caja y el cable del puño del acelerador.		√	√	√	√	√
31	* Luces, señales e interruptores	• Comprobar funcionamiento. • Ajustar la luz del faro.	√	√	√	√	√	√

## NOTA

- Filtro de aire
  - El filtro de aire de este modelo está dotado de un elemento de papel desechable; dicho elemento está revestido de aceite y, para no dañarlo, no se debe limpiar con aire comprimido.
  - El filtro de aire se debe cambiar con mayor frecuencia si se conduce en lugares especialmente húmedos o polvorientos.
- Mantenimiento del freno hidráulico
  - Compruebe regularmente el nivel de líquido de freno y corríjalo según sea necesario.
  - Cambie cada dos años los componentes internos de las bombas de freno, así como el líquido de frenos.

## **Mantenimiento y ajustes periódicos**

---

---

- Cambie los tubos de freno cada cuatro años, o antes si están agrietados o dañados.
-

## Desmontaje y montaje de los carenados

SAU18782

Los carenados que se muestran deben desmontarse para poder realizar algunas de las operaciones de mantenimiento que se describen en este capítulo. Consulte este apartado cada vez que necesite desmontar y montar un carenado.

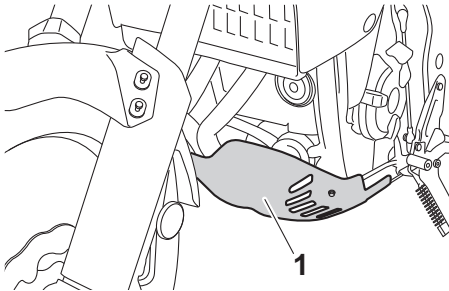

1. Carenado A

## Carenado A

SAU18792

### Para desmontar el carenado

Quite los tornillos y seguidamente desmonte el carenado.

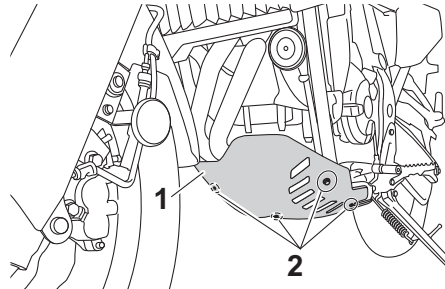

1. Carenado A
2. Tornillo

### Para montar el carenado

Coloque el carenado en su posición original y apriete los tornillos.

## Comprobación de las bujías

SAU19653

Las bujías son componentes importantes del motor; deben ser revisadas periódicamente, de preferencia por un concesionario Yamaha. El calor y los depósitos de material provocan la erosión lenta de cualquier bujía, por lo que estas deben desmontarse y revisar su funcionamiento de acuerdo con el cuadro de mantenimiento periódico y engrase. Además, el estado de las bujías puede reflejar el estado del motor.

Compruebe que el aislamiento de porcelana que rodea al electrodo central en cada bujía tenga un color canela de tono entre medio y claro (éste es el color ideal cuando se utiliza el vehículo normalmente) y que todas las bujías tengan el mismo color. Si alguna de las bujías presenta un color claramente diferente, puede que el motor no funcione adecuadamente. No trate de diagnosticar usted mismo estas averías. En lugar de ello, haga revisar el vehículo en un concesionario Yamaha.

Si una bujía presenta signos de erosión del electrodo y una acumulación excesiva de carbono u otros depósitos, debe cambiarse.

# Mantenimiento y ajustes periódicos

**Bujía especificada:**  
NGK/LMAR8A-9

Antes de montar una bujía, debe medir la distancia entre electrodos de la misma con una galga y ajustarla al valor especificado según sea necesario.

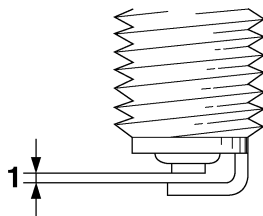

1. Distancia entre electrodos de la bujía

**Distancia entre electrodos de la bujía:**  
0.8–0.9 mm (0.031–0.035 in)

Limpie la superficie de la junta de la bujía y su superficie de contacto; seguidamente elimine toda suciedad de las roscas de la bujía.

**Par de apriete:**

Bujía:  
13 N·m (1.3 kgf·m, 9.6 lb·ft)

**NOTA** \_\_\_\_\_

Si no dispone de una llave dinamométrica para montar la bujía, una buena estimación del par de apriete correcto es 1/4–1/2 vuelta después de haberla apretado a mano. No obstante, deberá apretar la bujía con el par especificado tan pronto como sea posible.

SCA10841

**ATENCIÓN** \_\_\_\_\_

No utilice herramientas para retirar o colocar la tapa de bujía, ya que de lo contrario el acoplador de la bobina de encendido puede romperse. Puede resultar difícil de retirar la tapa de bujía debido a que la junta de goma situada en su extremo aprieta mucho. Para retirar la tapa de bujía, simplemente gírela en una y otra dirección mientras tira de ella; para colocarla, gírela en una y otra dirección mientras la empuja.

**Bombona**

SAU36112

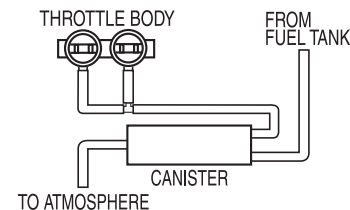

ZALM1386

Este modelo está equipado con una bombona para evitar la descarga de vapores de gasolina a la atmósfera. Antes de utilizar este vehículo, efectúe las comprobaciones siguientes:

- Comprobar las conexiones de todos los tubos.
- Comprobar si los tubos y la bombona presentan grietas o roturas. Cambiarla si está dañada.
- Verificar que el respiradero de la bombona no esté obstruido y, si es necesario, limpiarlo.

SAUM4151

## Aceite de motor y cartucho del filtro de aceite

Debe comprobar el nivel de aceite del motor antes de cada utilización. Además, debe cambiar el aceite y el cartucho del filtro de aceite según los intervalos que se especifican en el cuadro de mantenimiento periódico.

### Para comprobar el nivel de aceite del motor

1. Sitúe el vehículo sobre una superficie horizontal y manténgalo en posición vertical. Si está ligeramente inclinada hacia un lado, la lectura puede resultar errónea.
2. Arranque el motor, deje que se caliente unos minutos y luego párelo.
3. Espere unos minutos para que el nivel de aceite se asiente y poder obtener una indicación precisa y, a continuación, compruebe el nivel por la mirilla de control.

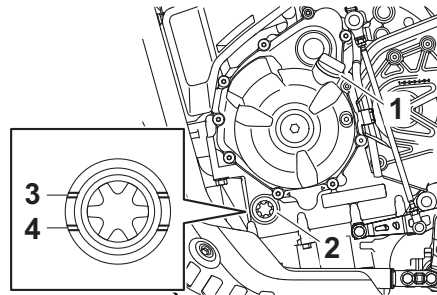

1. Tapón de llenado de aceite del motor
  2. Mirilla de control del nivel de aceite del motor
  3. Marca de nivel máximo
  4. Marca de nivel mínimo
4. Si el aceite del motor se encuentra por debajo de la marca de nivel mínimo, añada una cantidad suficiente de aceite del tipo recomendado para elevarlo hasta la marca de nivel máximo.

### NOTA

Compruebe si la junta tórica está dañada y cámbiela según sea necesario.

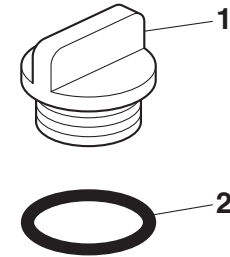

1. Tapón de llenado de aceite del motor
2. Junta tórica

### Para cambiar el aceite del motor (y el filtro)

1. Sitúe el vehículo sobre una superficie horizontal.
2. Desmonte el carenado A. (Véase la página 6-10).
3. Arranque el motor, deje que se caliente unos minutos y luego párelo.
4. Coloque una bandeja debajo del motor para recoger el aceite usado.
5. Retire el tapón de llenado de aceite del motor y el perno de drenaje con la junta para vaciar el aceite del cárter.

# Mantenimiento y ajustes periódicos

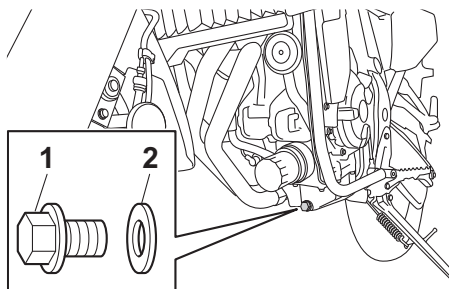

1. Perno de drenaje del aceite del motor
2. Junta

6

## NOTA

Omita los pasos 5-7 si no va a cambiar el cartucho del filtro de aceite.

6. Desmonte el cartucho del filtro de aceite con una llave para filtros de aceite.

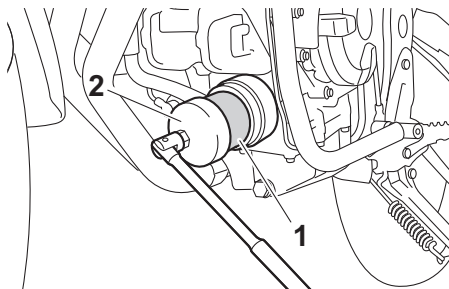

1. Cartucho del filtro de aceite
2. Llave del filtro de aceite

## NOTA

Puede adquirir una llave para filtros de aceite en un concesionario Yamaha.

7. Aplique una capa fina de aceite de motor limpio a la junta tórica del nuevo cartucho del filtro de aceite.

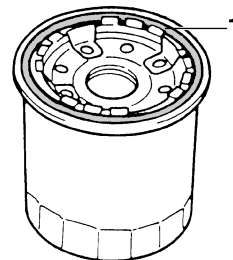

1. Junta tórica

## NOTA

Verifique que la junta tórica quede bien asentada.

8. Coloque el nuevo cartucho del filtro de aceite con la llave para filtros y seguidamente apriételo con el par especificado con una llave dinamométrica.



# Mantenimiento y ajustes periódicos

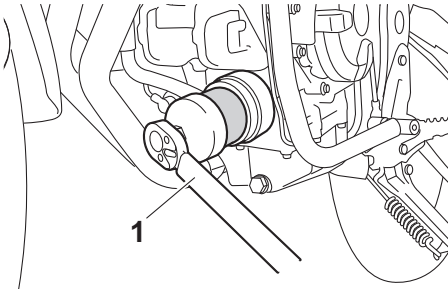

1. Dinamo métrica

## Par de apriete:

Cartucho del filtro de aceite:  
17 N·m (1.7 kgf·m, 13 lb·ft)

9. Coloque el perno de drenaje de aceite del motor con la junta nueva y apriétele con el par especificado.

## Par de apriete:

Perno de drenaje del aceite del motor:  
43 N·m (4.3 kgf·m, 32 lb·ft)

10. Rellene con la cantidad especificada de aceite de motor del tipo recomendado.

## Aceite de motor recomendado:

Véase la página 8-1.

## Cantidad de aceite:

Sin cartucho de repuesto del filtro de aceite:

2.30 L (2.43 US qt, 2.02 Imp.qt)

Con cartucho de repuesto del filtro de aceite:

2.60 L (2.75 US qt, 2.29 Imp.qt)

## NOTA

No olvide limpiar el aceite que se haya derramado sobre cualquier pieza una vez se hayan enfriado el motor y el sistema de escape.

SCA11621

## ATENCIÓN

- Para evitar que el embrague patine (puesto que el aceite del motor también lubrica el embrague), no mezcle ningún aditivo químico. No utilice aceites con la especificación diésel “CD” ni aceites de calidad superior a la especificada. Además, no utilice aceites con la etiqueta “ENERGY CONSERVING II” o superior.
- Asegúrese de que no penetre ningún material extraño en el cárter.

11. Compruebe si la junta tórica está dañada y cámbiela según sea necesario.

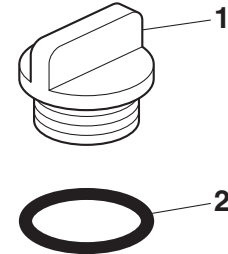

1. Tapón de llenado de aceite del motor  
2. Junta tórica
12. Coloque y apriete el tapón de llenado del aceite de motor.
13. Monte el carenado A.
14. Arranque el motor y déjelo al ralentí durante unos minutos mientras comprueba si existe alguna fuga de aceite. Si pierde aceite, pare inmediatamente el motor y averigüe la causa.

## NOTA

Cuando el motor ha arrancado, la luz de aviso de la presión del aceite debe apagarse.

## ATENCIÓN

**Si la luz de aviso de la presión del aceite parpadea o permanece encendida aunque el nivel de aceite sea correcto, pare inmediatamente el motor y haga revisar el vehículo en un concesionario Yamaha.**

15. Pare el motor, espere unos minutos para que el nivel de aceite se asiente y poder obtener una indicación precisa y, a continuación, compruebe el nivel de aceite y corríjalo según sea necesario.

## Por qué Yamalube

El aceite YAMALUBE es un producto original YAMAHA nacido de la pasión y la convicción de los ingenieros de que el aceite de motor es un importante componente líquido del motor. Formamos equipos de especialistas en los campos de la ingeniería mecánica, la química, la electrónica y las pruebas en pista para que desarrollen el motor y el aceite que dicho motor utilizará. Los aceites Yamalube aprovechan al máximo las cualidades del aceite base y lo mezclan con el equilibrio ideal de aditivos para que el producto final cumpla nuestros niveles de prestaciones. De este modo, los aceites minerales, semisintéticos y sintéticos Yamalube tienen su propio carácter y valor distintivos. La experiencia acumulada por Yamaha a lo largo de muchos años de investigación y desarrollo en materia de aceite desde la década de 1960 contribuye a hacer de Yamalube la mejor elección para su motor Yamaha.



## Líquido refrigerante

El nivel de líquido refrigerante se debe comprobar con regularidad. Además, debe cambiar el líquido refrigerante según los intervalos que se especifican en el cuadro de mantenimiento periódico.

### Líquido refrigerante recomendado:

Líquido refrigerante YAMALUBE

### Cantidad de líquido refrigerante:

Depósito de líquido refrigerante (marca de nivel máximo):

0.25 L (0.26 US qt, 0.22 Imp.qt)

Radiador (incluidos todos los pasos):

1.60 L (1.69 US qt, 1.41 Imp.qt)

## NOTA

Si no dispone de líquido refrigerante original Yamaha, utilice un anticongelante al etileno glicol con inhibidores de corrosión para motores de aluminio, mezclado con agua destilada en una proporción de 1:1.

## Para comprobar el nivel de líquido refrigerante

Dado que el nivel de líquido refrigerante varía con la temperatura del motor, se debe comprobar con el motor frío.

# Mantenimiento y ajustes periódicos

1. Estacione el vehículo sobre una superficie horizontal.
2. Con el vehículo en posición vertical, observe el nivel de líquido refrigerante en el depósito.

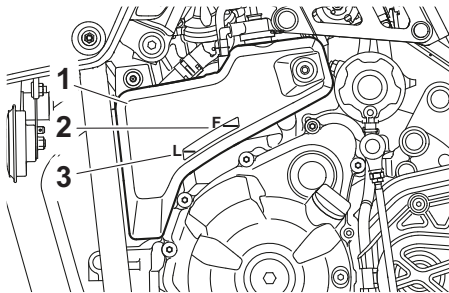

1. Depósito de líquido refrigerante
2. Marca de nivel máximo
3. Marca de nivel mínimo

3. Si el líquido refrigerante se encuentra en la marca de nivel mínimo o por debajo de la misma, extraiga el tapón del depósito. **¡ADVERTENCIA! Quite solamente el tapón del depósito de líquido refrigerante. No quite nunca el tapón del radiador cuando el motor esté caliente.** [SWA15162]

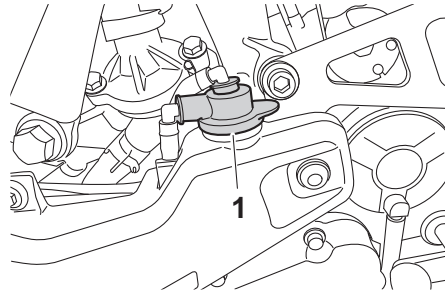

1. Tapón del depósito de líquido refrigerante

4. Añada líquido refrigerante hasta la marca de nivel máximo. **ATENCIÓN: Si no dispone de líquido refrigerante, utilice en su lugar agua destilada o agua blanda del grifo. No utilice agua dura o agua salada, ya que resultan perjudiciales para el motor. Si ha utilizado agua en lugar de líquido refrigerante, sustitúyala por este lo antes posible; de lo contrario el sistema de refrigeración no estará protegido contra las heladas y la corrosión. Si ha añadido agua al líquido refrigerante, haga comprobar lo antes posible en un concesionario Yamaha el contenido de anticongelante en el líquido refrigerante; de lo contrario disminuirá la eficacia del líquido refrigerante.**

[SCA10473]

5. Coloque la tapa del depósito de líquido refrigerante.

SAU33032

## Cambio del líquido refrigerante

Debe cambiar el líquido refrigerante según los intervalos que se especifican en el cuadro de mantenimiento periódico y engrase. Haga cambiar el líquido refrigerante en un concesionario Yamaha. **¡ADVERTENCIA! No quite nunca el tapón del radiador cuando el motor esté caliente.** [SWA10382]

# Mantenimiento y ajustes periódicos

SAUM4160

## Cambio del filtro de aire y limpieza del tubo de drenaje

El filtro de aire se debe cambiar según los intervalos que se especifican en el cuadro de mantenimiento periódico. Cambie el filtro de aire con más frecuencia si suele conducir en condiciones de lluvia o polvo. Además debe comprobar frecuentemente el tubo de drenaje de la caja del filtro de aire y limpiarlo según sea necesario.

### Para cambiar el filtro de aire

1. Desmonte el asiento del pasajero. (Véase la página 3-20).
2. Desmonte el asiento del conductor. (Véase la página 3-20).
3. Retire la cubierta de la caja del filtro de aire extrayendo los tornillos, extraiga el tornillo que fija el filtro de aire y tire de él hacia afuera.

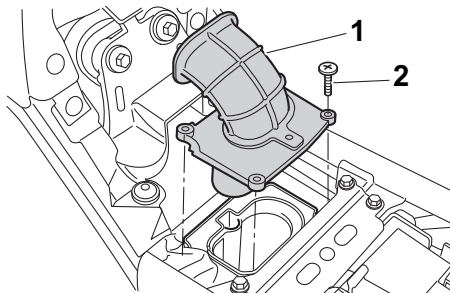

1. Cubierta de la caja del filtro de aire
2. Tornillo

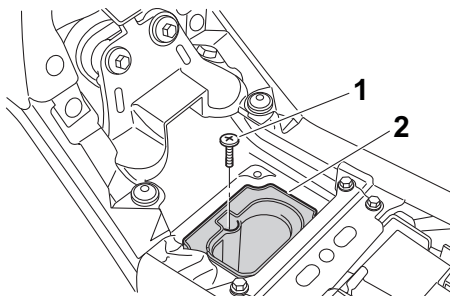

1. Tornillo
2. Filtro de aire

4. Compruebe si el filtro de aire está dañado o sucio y cámbielo según sea necesario.

SCA21220

## ATENCIÓN

- El filtro de aire se debe cambiar según los intervalos que se especifican en el cuadro de mantenimiento periódico.
- El filtro de aire se debe cambiar con más frecuencia si se utiliza a menudo el vehículo en condiciones de lluvia o polvo.
- El filtro de aire no se puede limpiar con aire comprimido. Se debe cambiar.

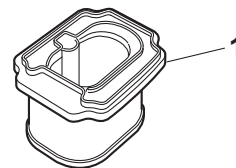

1. Filtro de aire

5. Introduzca el filtro de aire en la caja y fíjelo con el tornillo. **ATENCIÓN: Verifique que el filtro de aire esté correctamente asentado en la caja del filtro de aire. El motor no se debe utilizar nunca sin el filtro de aire**

montado; de lo contrario, el o los pistones y/o cilindros pueden desgastarse excesivamente. [SCA10482]

6. Monte la cubierta de la caja del filtro de aire colocando los tornillos.
7. Monte los asientos.

## Para limpiar el tubo de drenaje de la caja del filtro de aire

1. Retire el tubo de drenaje de la caja del filtro de aire situado bajo la caja del filtro de aire.

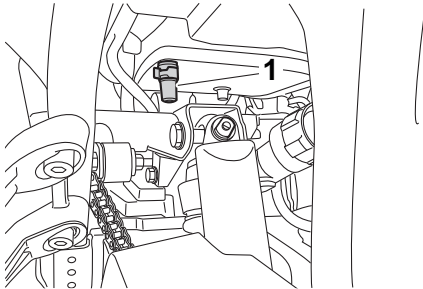

1. Tubo de drenaje del filtro de aire

2. Extraiga el tubo, límpielo y, a continuación, instálelo en su posición original.

## Comprobación del juego libre del puño del acelerador

SAU21386

Mida el juego del puño del acelerador como se muestra.

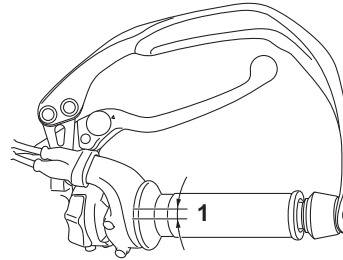

1. Juego libre del puño del acelerador

**Juego libre del puño del acelerador:**  
3.0–5.0 mm (0.12–0.20 in)

Compruebe periódicamente el juego libre del puño del acelerador y, si es necesario, hágalo ajustar en un concesionario Yamaha.

## Holgura de las válvulas

SAU21403

Las válvulas son un componente importante del motor. Dado que la holgura de las válvulas varía con el uso, se debe comprobar y ajustar a los intervalos que se especifican en el cuadro de mantenimiento periódico. El desajuste de las válvulas puede ocasionar una mezcla de aire-gasolina inadecuada, ruido del motor y, en última instancia, puede dañar el motor. Para evitarlo, haga comprobar y ajustar la holgura de las válvulas a intervalos regulares en su concesionario Yamaha.

### NOTA

Este servicio debe realizarse con el motor frío.

# Mantenimiento y ajustes periódicos

SAU88380

## Neumáticos

Los neumáticos son el único contacto entre el vehículo y la carretera. La seguridad en todas las condiciones de conducción depende de un área relativamente pequeña de contacto con la carretera. Por tanto, es fundamental mantener los neumáticos en buen estado en todo momento y cambiarlos por los neumáticos especificados en el momento adecuado.

### Presión de aire de los neumáticos

Debe comprobar la presión de aire de los neumáticos antes de cada utilización y, si es necesario, ajustarla.

SWA10504

## ⚠ ADVERTENCIA

La utilización de este vehículo con una presión incorrecta de los neumáticos puede provocar la pérdida de control, con la consecuencia de daños personales graves o un accidente mortal.

- La presión de los neumáticos debe comprobarse y ajustarse con los neumáticos en frío (es decir, cuando la temperatura de los neumáticos sea igual a la temperatura ambiente).

- La presión de los neumáticos debe ajustarse en función de la velocidad, el peso total del conductor, el pasajero, el equipaje y los accesorios homologados para este modelo.

### Presión de los neumáticos en frío:

#### 1 persona:

Delantero:

220 kPa (2.20 kgf/cm<sup>2</sup>, 32 psi)

Trasero:

250 kPa (2.50 kgf/cm<sup>2</sup>, 36 psi)

#### 2 personas:

Delantero:

220 kPa (2.20 kgf/cm<sup>2</sup>, 32 psi)

Trasero:

250 kPa (2.50 kgf/cm<sup>2</sup>, 36 psi)

#### Todoterreno:

Delantero:

200 kPa (2.00 kgf/cm<sup>2</sup>, 29 psi)

Trasero:

200 kPa (2.00 kgf/cm<sup>2</sup>, 29 psi)

#### Carga máxima:

Vehículo:

190 kg (419 lb)

La carga máxima del vehículo es el peso total del conductor, el pasajero, la carga y cualquier accesorio.

SWA10512

## ⚠ ADVERTENCIA

No sobrecargue nunca el vehículo. La utilización de un vehículo sobrecargado puede ocasionar un accidente.

### Revisión de los neumáticos

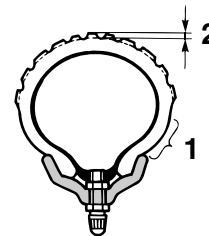

1. Flanco del neumático
2. Profundidad del dibujo de la banda de rodadura del neumático

Debe comprobar los neumáticos antes de cada utilización. Si la profundidad del dibujo del neumático en el centro alcanza el límite especificado, si hay un clavo o fragmentos de cristal en el neumático o si el flanco está agrietado, haga cambiar el neumático inmediatamente en un concesionario Yamaha.

# Mantenimiento y ajustes periódicos

## Profundidad mínima del dibujo del neumático (delantero y trasero):

1.6 mm (0.06 in)

## NOTA

Los límites de la profundidad del dibujo pueden variar de un país a otro. Cumpla siempre los reglamentos locales.

SWA17960

## ADVERTENCIA

- **Es peligroso conducir con un neumático gastado. Cuando la profundidad del dibujo de la banda de rodadura del neumático alcance el límite especificado, haga cambiar el neumático inmediatamente en un concesionario Yamaha.**
- **La sustitución de toda pieza relacionada con las ruedas y los frenos, incluidos los neumáticos, debe confiarse a un concesionario Yamaha que dispone de los conocimientos y experiencia profesional necesarios.**
- **No se recomienda poner un parche en una cámara pinchada. Si aun así resulta inevitable, ponga el parche**

**en la cámara con mucho cuidado y cámbiela lo antes posible por un producto de alta calidad.**

- **Conduzca a velocidades moderadas después de cambiar un neumático, ya que la superficie de éste debe “rodarse” para desarrollar sus características óptimas.**

## Información relativa a los neumáticos

Este modelo está equipado con neumáticos con cámara.

Los neumáticos envejecen, aunque no se hayan utilizado o solo se hayan utilizado ocasionalmente. Las grietas en el dibujo del neumático y en la goma del flanco, a veces acompañadas de deformación de la carcasa, son una prueba de envejecimiento. Especialistas en neumáticos deberán comprobar los neumáticos viejos y envejecidos para determinar su idoneidad para uso futuro.

SWA10462

## ADVERTENCIA

**Los neumáticos delantero y trasero deben ser de la misma marca y diseño; de lo contrario, las características de manejabilidad del vehículo pueden ser diferentes, lo que podría ocasionar un accidente.**

Después de realizar pruebas exhaustivas, Yamaha solamente ha aprobado para este modelo los neumáticos que se relacionan a continuación.

## Neumático delantero:

Tamaño:

90/90 - 21 M/C 54V M+S

Marca/modelo:

PIRELLI/SCORPION RALLY STR  
A

## Neumático trasero:

Tamaño:

150/70 R18 M/C 70V M+S

Marca/modelo:

PIRELLI/SCORPION RALLY STR

# Mantenimiento y ajustes periódicos

SAU21945

## Ruedas de radios

Para optimizar las prestaciones, la durabilidad y la seguridad de funcionamiento del vehículo, observe los puntos siguientes.

- Compruebe si las ruedas presentan grietas, deformación u otros daños. Si detecta cualquier daño, haga revisar la rueda en su concesionario Yamaha. No intente reparar o enderezar una rueda doblada o dañada.
- Compruebe si los radios están flojos. Si hay algún radio flojo, haga ajustar la rueda en su concesionario Yamaha. Los radios apretados de forma incorrecta pueden desalinearse la rueda.
- Haga equilibrar la rueda siempre que se haya cambiado el neumático o la cámara. Una rueda no equilibrada puede afectar negativamente a la manejabilidad y reducir la vida útil del neumático.

SWA10611

### **ADVERTENCIA**

**Las llantas de este modelo no están diseñadas para neumáticos sin cámara. No utilice neumáticos sin cámara en este modelo.**

SAU33893

## Ajuste del juego libre de la maneta de embrague

Mida el juego de la maneta de embrague como se muestra.

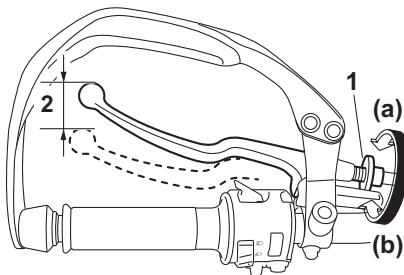

1. Perno de ajuste del juego libre de la maneta de embrague
2. Juego libre de la maneta de embrague

**Juego de la maneta de embrague:**  
5.0–10.0 mm (0.20–0.39 in)

Compruebe periódicamente el juego libre de la maneta de embrague y, de ser necesario, ajústelo del modo siguiente.

Para incrementar el juego libre de la maneta de embrague, gire en la dirección (a) el perno de ajuste situado en la misma maneta. Para reducir el juego libre de la maneta de embrague gire el perno de ajuste en la dirección (b).

## NOTA

Si con el procedimiento descrito no consigue obtener el juego libre especificado de la maneta de embrague, proceda del modo siguiente.

1. Gire completamente el perno de ajuste de la maneta de embrague en la dirección (a) para aflojar el cable de embrague.
2. Afloje la contratuerca en el cárter.

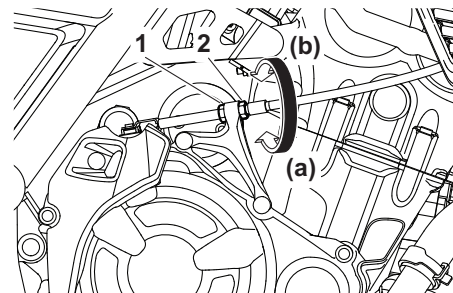

1. Contratuerca
2. Tuerca de ajuste del juego de la maneta de embrague
3. Para incrementar el juego libre de la maneta de embrague, gire la tuerca de ajuste en la dirección (a). Para reducir el juego libre de la maneta de embrague gire la tuerca de ajuste en la dirección (b).



4. Apriete la contratuerca.

## Comprobación del juego libre de la maneta del freno

SAU37914

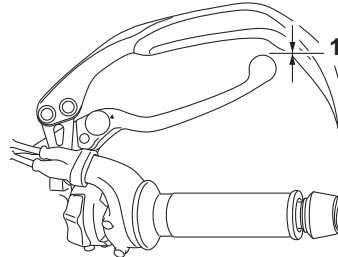

1. Sin juego libre de la maneta de freno

No debe existir ningún juego en el extremo de la maneta del freno. Si hay juego, haga revisar el sistema de frenos en un concesionario Yamaha.

SWA14212

### **ADVERTENCIA**

**Un tacto blando o esponjoso de la maneta del freno puede indicar la presencia de aire en el sistema hidráulico. Si hay aire en el sistema hidráulico hágalo purgar en un concesionario Yamaha antes de utilizar el vehículo. La presencia de aire en el sistema hidráulico reducirá las prestaciones del freno, lo cual puede provocar la pérdida de control y ser causa de accidente.**

## Interruptores de la luz de freno

SAU36505

La luz de freno debe encenderse justo antes de que tenga efecto la frenada. La luz de freno se activa mediante interruptores conectados a la maneta y al pedal de freno. Dado que los interruptores de la luz de freno son componentes del sistema antibloqueo de frenos, su mantenimiento debe realizarse en un concesionario Yamaha.

# Mantenimiento y ajustes periódicos

## Comprobación de las pastillas de freno delantero y trasero

SAU22393

Debe comprobar el desgaste de las pastillas de freno delantero y trasero según los intervalos que se especifican en el cuadro de mantenimiento periódico y engrase.

### Pastillas de freno delantero

SAU22433

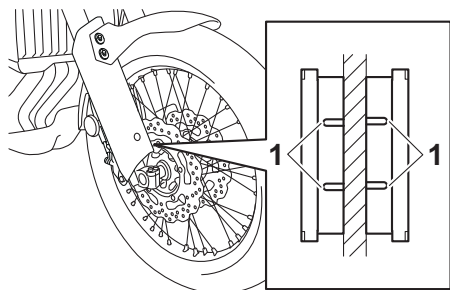

1. Ranura indicadora de desgaste de la pastilla de freno

Cada pastilla de freno delantero dispone de ranuras indicadoras de desgaste que le permiten comprobar el desgaste de las pastillas de freno sin necesidad de desmontarlo. Para comprobar el desgaste de la pastilla de freno, observe las ranuras indicadoras de desgaste. Si una pastilla de freno se ha desgastado hasta el punto en que las ranuras indicadoras de desgaste

han desaparecido casi por completo, solicite a un concesionario Yamaha que cambie el conjunto de las pastillas de freno.

### Pastillas de freno trasero

SAU46292

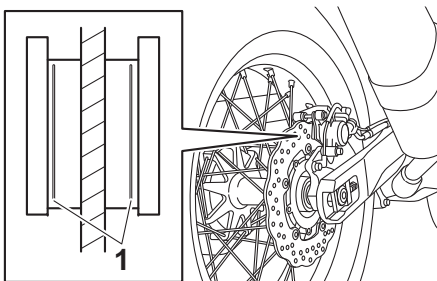

1. Ranura indicadora de desgaste de la pastilla de freno

Cada pastilla de freno trasero dispone de ranuras indicadoras de desgaste que le permiten comprobar el desgaste de la pastilla sin necesidad de desmontar el freno. Para comprobar el desgaste de la pastilla de freno, observe las ranuras indicadoras de desgaste. Si una pastilla de freno se ha desgastado hasta el punto en que la ranura indicadora de desgaste casi aparece, solicite a un concesionario Yamaha que cambie el conjunto de las pastillas de freno.

## Comprobación del líquido de freno

SAU40262

Antes de utilizar el vehículo, verifique que el líquido de frenos se encuentre por encima de la marca de nivel mínimo. Compruebe el nivel del líquido de frenos con respecto a la parte superior del nivel del depósito. Añada líquido de frenos si es necesario.

### Freno delantero

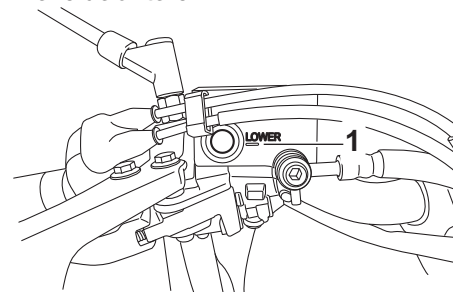

1. Marca de nivel mínimo

## Freno trasero

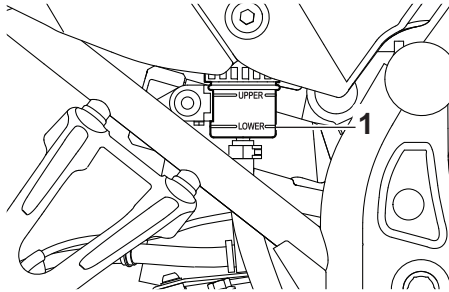

1. Marca de nivel mínimo

Líquido de frenos especificado:  
DOT 4

SWA16011

### **ADVERTENCIA**

Un mantenimiento inadecuado puede mermar la capacidad de frenada. Observe las precauciones siguientes:

- Si el líquido de frenos es insuficiente, puede penetrar aire en el sistema y reducirse la capacidad de frenada.
- Limpie el tapón de llenado antes de extraerlo. Utilice únicamente líquido de frenos DOT 4 procedente de un recipiente precintado.

- Utilice únicamente el líquido de frenos especificado; de lo contrario pueden deteriorarse las juntas de goma y producirse fugas.
- Añada el mismo tipo de líquido de freno. Si se añade un líquido de frenos distinto a DOT 4 puede producirse una reacción química perjudicial.
- Evite que penetre agua o polvo en el depósito cuando añada líquido. El agua disminuye significativamente el punto de ebullición del líquido y puede provocar una obstrucción por vapor, mientras que la suciedad puede atascar las válvulas de la unidad hidráulica del sistema ABS.

SCA17641

### **ATENCIÓN**

El líquido de frenos puede dañar las superficies pintadas o las piezas de plástico. Elimine siempre inmediatamente el líquido que se haya derramado.

A medida que las pastillas de freno se desgastan, es normal que el nivel de líquido de freno disminuya de forma gradual. Un nivel bajo de líquido de frenos puede ser indicativo del desgaste de las pastillas o de una fuga en el sistema; por tanto, debe com-

probar si las pastillas de freno están desgastadas o si hay una fuga en el sistema de frenos. Si el nivel de líquido de frenos disminuye de forma repentina, solicite a un concesionario Yamaha que averigüe la causa antes de seguir utilizando el vehículo.

# Mantenimiento y ajustes periódicos

SAU22734

## Cambio del líquido de frenos

Haga cambiar el líquido de frenos cada 2 años en un concesionario Yamaha. Además, se deben cambiar las juntas de las bombas y pinzas de freno, así como los tubos de freno, según los intervalos indicados a continuación o antes si están dañados o presentan fugas.

- Juntas de freno: cada 2 años
- Tubos de freno: cada 4 años

SAU22762

## Juego de la cadena de transmisión

Debe comprobar el juego de la cadena de transmisión antes de cada utilización y ajustarlo si es preciso.

SAU60046

### Para comprobar el juego de la cadena de transmisión

1. Coloque la motocicleta sobre el caballete lateral.

### NOTA

Cuando compruebe y ajuste el juego de la cadena de transmisión, no debe haber ningún peso sobre la motocicleta.

2. Ponga la transmisión en la posición de punto muerto.
3. Empuje hacia abajo la cadena de transmisión por debajo del extremo del protector.
4. Mida la distancia A entre el protector de la cadena de transmisión y el centro de la cadena, como se muestra.

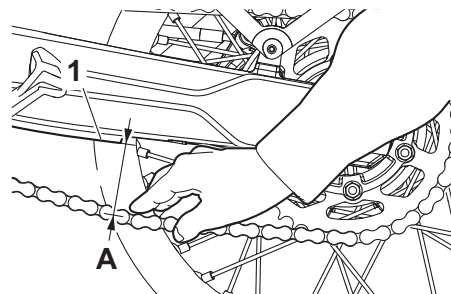

1. Guía de la cadena de transmisión
2. Distancia A

### Distancia A:

43.0–48.0 mm (1.69–1.89 in)

5. Si la distancia A es incorrecta, ajústela del modo siguiente. **ATENCIÓN: Una holgura incorrecta de la cadena de transmisión sobrecargará el motor y otros componentes vitales de la motocicleta y puede provocar que la cadena se salga o se rompa. Si la distancia A es superior a 55.0 mm (2.16 in), la cadena puede dañar el bastidor, el basculante y otras piezas. Para evitarlo, mantenga la holgura de la cadena de transmisión dentro de los límites especificados.**

[SCA23070]

SAU59921

## Para ajustar el juego de la cadena de transmisión

Consulte a un concesionario Yamaha antes de ajustar el juego de la cadena de transmisión.

1. Afloje la contratuerca en cada extremo del basculante y, a continuación, afloje la tuerca del eje.

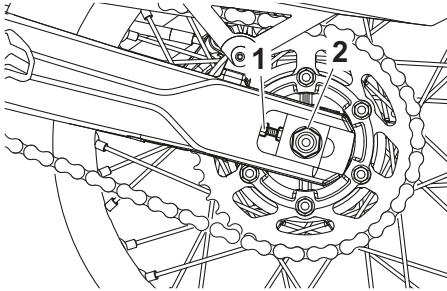

1. Contratuerca
2. Tuerca del eje

2. Para tensar la cadena de transmisión, gire la tuerca de ajuste en cada extremo del basculante en la dirección (a). Para aflojar la cadena de transmisión, gire la tuerca de ajuste en cada extremo del basculante en la dirección (b) y, seguidamente, empuje la rueda trasera hacia adelante.

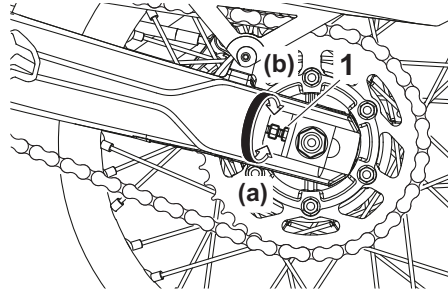

1. Perno de ajuste del juego de la cadena de transmisión

### NOTA

Con la ayuda de las marcas de alineación a cada lado del basculante, verifique que las dos placas de ajuste del juego de la cadena de transmisión queden en la misma posición para la correcta alineación de la rueda.

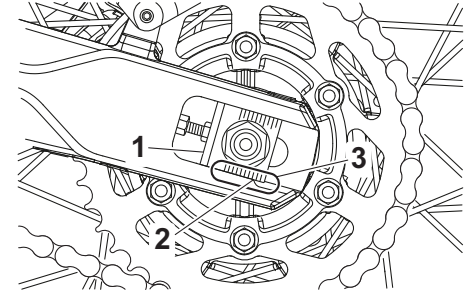

1. Tensor de la cadena de transmisión
  2. Indicador de posición
  3. Marcas de alineación
3. Apriete la tuerca del eje y, a continuación, las contratuercas con los pares especificados.

### Pares de apriete:

Tuerca del eje:  
105 N·m (10.5 kgf·m, 77 lb·ft)  
Contratuerca:  
16 N·m (1.6 kgf·m, 12 lb·ft)

4. Asegúrese de que las placas de ajuste del juego de la cadena de transmisión están en la misma posición, el juego de la cadena de transmisión es correcto, y las cadenas de transmisión se mueven sin problema.

# Mantenimiento y ajustes periódicos

## Limpieza y engrase de la cadena de transmisión

SAU23026

La cadena de transmisión debe limpiarse y engrasarse según los intervalos especificados en el cuadro de mantenimiento periódico y engrase, ya que de lo contrario se desgastará rápidamente, especialmente si hay mucha humedad o polvo en el ambiente. Realice el mantenimiento de la cadena de transmisión del modo siguiente.

SCA10584

### ATENCIÓN

La cadena de transmisión se debe engrasar después de lavar la motocicleta o utilizarla bajo lluvia o en zonas mojadas.

1. Limpie la cadena de transmisión con queroseno y un cepillo blando pequeño. **ATENCIÓN: Para evitar que las juntas tóricas se estropeen, no limpie la cadena de transmisión con limpiadores de vapor, de alta presión o disolventes inadecuados.**

[SCA11122]

2. Seque la cadena de transmisión.
3. Engrase bien la cadena de transmisión con un lubricante especial para juntas tóricas. **ATENCIÓN: No utilice para la cadena de transmisión aceite de motor ni ningún otro lubrican-**

te, ya que pueden contener sustancias potencialmente dañinas para las juntas tóricas. [SCA11112]

## Comprobación y engrase de los cables

SAU23098

Antes de cada utilización debe comprobar el funcionamiento y el estado de todos los cables de control, así como engrasar los cables y sus extremos si es necesario. Si un cable está dañado o no se mueve con suavidad, hágalo revisar o cambiar por un concesionario Yamaha. **¡ADVERTENCIA! Si se daña el alojamiento exterior de los cables, es posible que se origine óxido en el interior y que se causen interferencias con el movimiento del cable. Cambie los cables dañados lo antes posible para evitar situaciones que no sean seguras.** [SWA10712]

### Lubricante recomendado:

Lubricante para cables de Yamaha o cualquier otro lubricante adecuado

## Comprobación y engrase del puño del acelerador y el cable

SAU23115

Antes de cada utilización se debe comprobar el funcionamiento del puño del acelerador. Asimismo, se debe engrasar el cable en un concesionario Yamaha según los intervalos especificados en el cuadro de mantenimiento periódico.

El cable del acelerador está provisto de una cubierta de goma. Verifique que la cubierta esté bien colocada. Aunque esté bien colocada, la cubierta no protege por completo el cable contra la penetración de agua. Por tanto, evite echar agua directamente sobre la cubierta o el cable cuando lave el vehículo. Si la cubierta del cable se ensucia, límpiela con un trapo húmedo.

## Comprobación y engrase de los pedales de freno y cambio

SAU44276

Cada vez que conduzca, compruebe antes el funcionamiento de los pedales de freno y cambio y engrase los pivotes de los pedales si es necesario.

### Pedal de freno

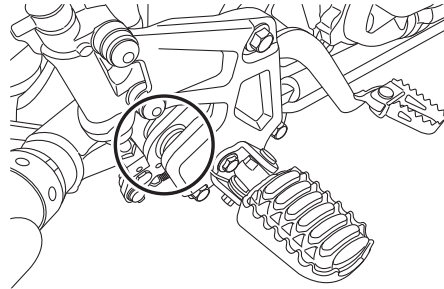

### Pedal de cambio

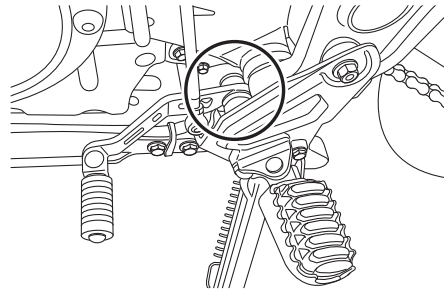

**Lubricante recomendado:**

Grasa de jabón de litio

# Mantenimiento y ajustes periódicos

## Comprobación y engrase de las manetas de freno y embrague

SAU23144

Antes de cada utilización debe verificar el funcionamiento de las manetas de freno y embrague y engrasar los pivotes de las mismas si es necesario.

### Maneta de freno

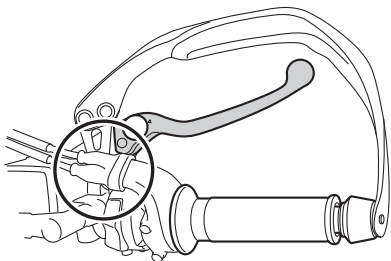

### Maneta de embrague

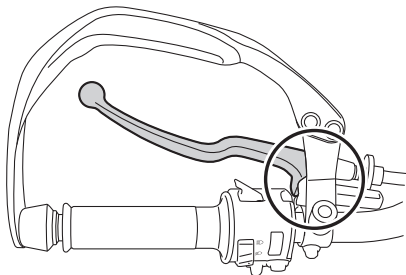

### Lubricantes recomendados:

Maneta de freno:

Grasa de silicona

Maneta de embrague:

Grasa de jabón de litio

## Comprobación y engrase del caballete lateral

SAU23203

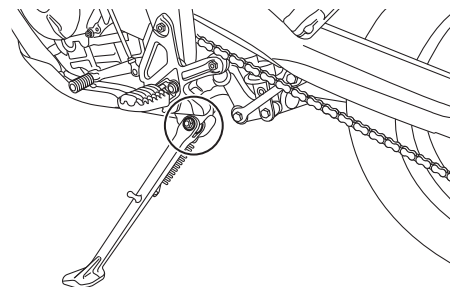

Antes de cada utilización debe comprobar el funcionamiento del caballete lateral y engrasar el pivote y las superficies de contacto metal-metal si es necesario.

SWA10732

### **!** ADVERTENCIA

Si el caballete lateral no sube y baja con suavidad, hágalo revisar o reparar en un concesionario Yamaha. De lo contrario, puede tocar el suelo y distraer al conductor, con el consiguiente riesgo de que este pierda el control.

### Lubricante recomendado:

Grasa de jabón de litio



## Engrase de la suspensión trasera

SAU23252

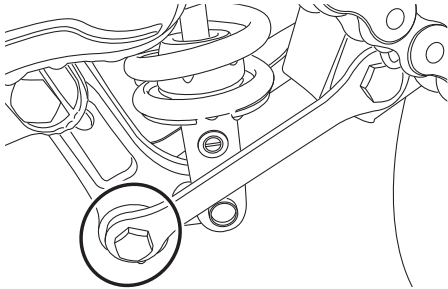

Los puntos de pivote de la suspensión trasera deben engrasarse en un concesionario Yamaha conforme a los intervalos especificados en el cuadro de mantenimiento periódico y engrase.

**Lubricante recomendado:**  
Grasa de jabón de litio

## Engrase de los pivotes del basculante

SAUM1653

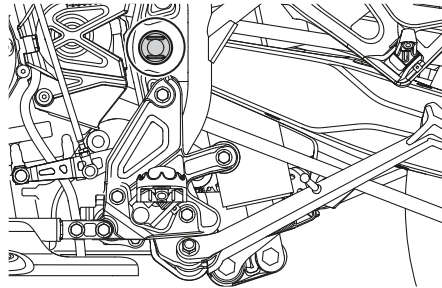

Los pivotes del basculante se deben engrasar en un concesionario Yamaha según los intervalos que se especifican en el cuadro de mantenimiento periódico y engrase.

**Lubricante recomendado:**  
Grasa de jabón de litio

## Comprobación de la horquilla delantera

SAU23273

Debe comprobar el estado y el funcionamiento de la horquilla delantera del modo siguiente y según los intervalos especificados en el cuadro de mantenimiento periódico y engrase.

### Para comprobar el estado

Compruebe si los tubos interiores presentan rasgaduras, daños y fugas excesivas de aceite.

### Para verificar el funcionamiento

1. Sitúe el vehículo sobre una superficie horizontal y manténgalo en posición vertical. **¡ADVERTENCIA! Para evitar daños personales, apoye firmemente el vehículo de forma que no exista riesgo de que se caiga.**
2. Mientras aplica el freno delantero, empuje el manillar hacia abajo con fuerza varias veces para comprobar si la horquilla delantera se comprime y se extiende con suavidad.

[SWA10752]

# Mantenimiento y ajustes periódicos

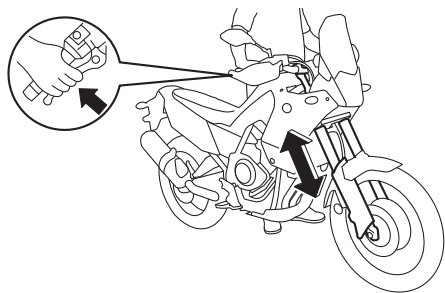

SCA10591

## ATENCIÓN

Si observa cualquier daño en la horquilla delantera o ésta no funciona con suavidad, hágala revisar o reparar en un concesionario Yamaha.

6

SAU23285

## Comprobación de la dirección

Los cojinetes de la dirección desgastados o sueltos pueden constituir un peligro. Por tanto, debe comprobar el funcionamiento de la dirección del modo siguiente y según los intervalos especificados en el cuadro de mantenimiento periódico y engrase.

1. Levante la rueda delantera del suelo. (Véase la página 6-36).  
**¡ADVERTENCIA! Para evitar daños personales, apoye firmemente el vehículo de forma que no exista riesgo de que se caiga.** [SWA10752]
2. Sujete los extremos inferiores de las barras de la horquilla delantera e intente moverlos hacia adelante y hacia atrás. Si observa cualquier juego, solicite a un concesionario Yamaha que revise o repare la dirección.

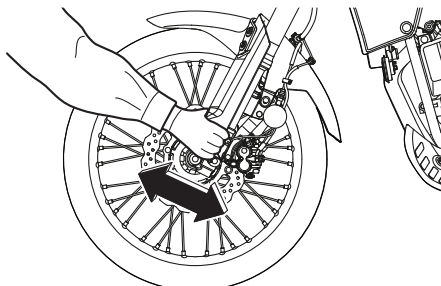

SAU23292

## Comprobación de los cojinetes de las ruedas

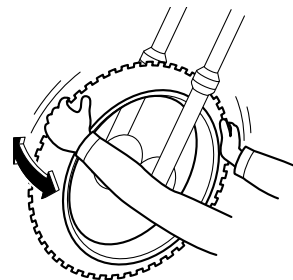

Debe comprobar los cojinetes de las ruedas delantera y trasera según los intervalos que se especifican en el cuadro de mantenimiento periódico y engrase. Si el cubo de la rueda se mueve o si no gira con suavidad, solicite a un concesionario Yamaha que revise los cojinetes de la rueda.

## Batería

SAU50212

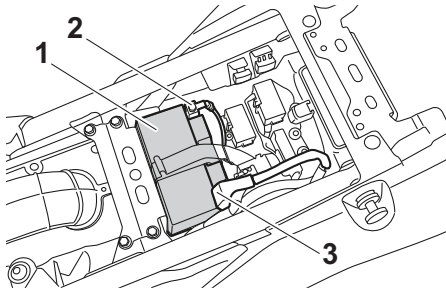

1. Batería
2. Cable negativo de la batería (negro)
3. Cable positivo de la batería (rojo)

La batería se encuentra debajo del asiento del conductor. (Véase la página 3-20). Este modelo está equipado con una batería VRLA (plomo-ácido regulada por válvulas). No es necesario comprobar el electrolito ni añadir agua destilada. No obstante, se deben comprobar las conexiones de los cables y apretarlas si es preciso.

SWA10761

### ADVERTENCIA

- El electrolito es tóxico y peligroso, ya que contiene ácido sulfúrico que provoca graves quemaduras. Evite todo contacto con la piel, los ojos o la ropa y protéjase siempre los ojos cuando trabaje cerca de una bate-

ría. En caso de contacto, administre los **PRIMEROS AUXILIOS** siguientes.

- **EXTERNO:** Lavar con agua abundante.
- **INTERNO:** Beber grandes cantidades de agua o leche y llamar inmediatamente a un médico.
- **OJOS:** Enjuagar con agua durante 15 minutos y acudir al médico sin demora.
- Las baterías producen hidrógeno explosivo. Por lo tanto, mantenga las chispas, llamas, cigarrillos, etc., alejados de la batería y asegúrese de que la ventilación sea suficiente cuando la cargue en un espacio cerrado.
- **MANTENGA ÉSTA Y CUALQUIER OTRA BATERÍA FUERA DEL ALCANCE DE LOS NIÑOS.**

### Para cargar la batería

Lleve la batería a un concesionario Yamaha lo antes posible para cargarla si le parece que está descargada. Tenga en cuenta que la batería tiene tendencia a descargarse más rápidamente si el vehículo está equipado con accesorios eléctricos opcionales.

### ATENCIÓN

Para cargar una batería VRLA (plomo-ácido regulada por válvulas) es necesario un cargador especial (de tensión constante). El uso de un cargador convencional dañará la batería.

### Almacenamiento de la batería

1. Si no va a utilizar el vehículo durante más de un mes, desmonte la batería, cárguela completamente y guárdela en un lugar fresco y seco. **ATENCIÓN:** Para extraer la batería debe desactivar el interruptor principal y, a continuación, desconectar el cable negativo antes de desconectar el positivo. [SCA16304]
2. Si va a guardar la batería durante más de dos meses, compruébela al menos una vez al mes y cárguela completamente según sea necesario.
3. Cargue completamente la batería antes de instalarla. **ATENCIÓN:** Cuando vaya a instalar la batería, verifique que el interruptor principal esté desactivado y, a continuación, conecte el cable positivo antes de conectar el negativo. [SCA16842]

# Mantenimiento y ajustes periódicos

- Una vez instalada la batería, verifique que los cables estén correctamente conectados a los bornes.

SCA16531

## ATENCIÓN

**Mantenga siempre la batería cargada. El almacenamiento de una batería descargada puede dañarla de forma irreparable.**

## Cambio de fusibles

SAU59872

La caja del fusible principal y la caja de fusibles que contiene los fusibles para cada circuito están situados debajo del asiento del conductor. (Véase la página 3-20).

## NOTA

Para acceder al fusible principal, retire la tapa del relé de arranque, como se muestra.

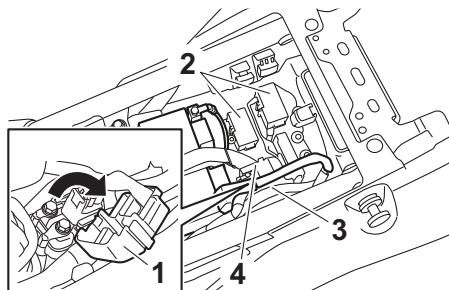

- Tapa del relé del motor de arranque
- Caja de fusibles
- Fusible principal de reserva
- Fusible principal

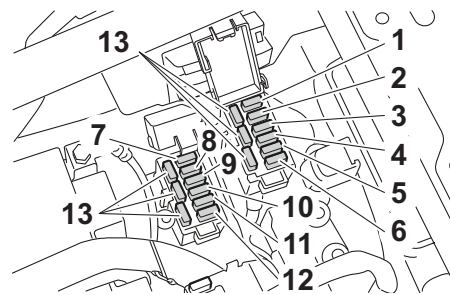

- Fusible del solenoide del ABS
- Fusible del motor del ABS
- Fusible de la luz de estacionamiento
- Fusible de accesorios
- Fusible auxiliar
- Fusible de la unidad de control del ABS
- Fusible del encendido
- Fusible del sistema de intermitencia
- Fusible del faro
- Fusible del sistema de inyección de gasolina
- Fusible de repuesto (reloj y sistema inmovilizador)
- Fusible del motor del ventilador del radiador
- Fusible de reserva

Si un fusible está fundido, cámbielo del modo siguiente.

- Gire la llave a la posición "OFF" y desactive el circuito eléctrico en cuestión.

2. Extraiga el fusible fundido e instale uno nuevo del amperaje especificado. **¡ADVERTENCIA! Para evitar una avería grave del sistema eléctrico y posiblemente un incendio, no utilice un fusible con un amperaje superior al recomendado.** [SWA15132]

## Fusibles especificados:

Fusible principal:  
30.0 A

Fusible auxiliar:  
2.0 A

Fusible del faro:  
10.0 A

Fusible del sistema de intermitencia:  
7.5 A

Fusible de encendido:  
10.0 A

Fusible de luz de estacionamiento:  
7.5 A

Fusible del motor del ventilador del radiador:  
10.0 A

Fusible del motor del sistema ABS:  
30.0 A

Fusible del solenoide del ABS:  
20.0 A

Fusible del sistema de inyección de gasolina:  
10.0 A

Fusible de la unidad de control del sistema ABS:  
7.5 A

Fusible de repuesto:  
7.5 A

3. Gire la llave a la posición "ON" y active el circuito eléctrico en cuestión para comprobar que el dispositivo funcione.

4. Si el fusible se funde de nuevo inmediatamente, solicite a un concesionario Yamaha que revise el sistema eléctrico.

# Mantenimiento y ajustes periódicos

## Luces del vehículo

SAUN2261

Este modelo está equipado con luces LED para los faros, las luces de posición y la luz de freno/piloto trasero. Si una luz no se enciende, compruebe el fusible y, a continuación, haga revisar el vehículo en un concesionario Yamaha.

SCA16581

### ATENCIÓN

No pegue ningún tipo de película coloreada o adhesivos sobre la óptica del faro.

## Luz de freno/piloto trasero

SAU24182

Este modelo está provisto de una luz de freno/piloto trasero de tipo LED (diodo luminoso).

Si la luz de freno/piloto trasero no se enciende, hágala revisar en un concesionario Yamaha.

## Cambio de la bombilla de un intermitente

SAU24205

1. Desmonte la óptica de la luz de intermitencia extrayendo el tornillo.

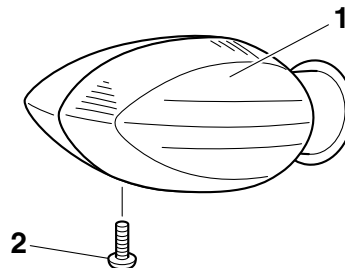

1. Óptica de la luz de intermitencia
  2. Tornillo
2. Extraiga la bombilla fundida empujándola hacia adentro y girándola en el sentido contrario al de las agujas del reloj.

SAU24331

SAUM4210

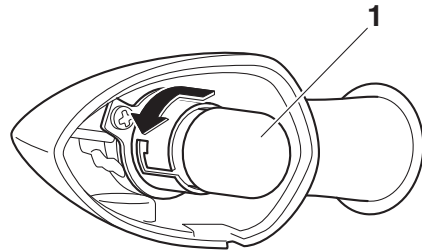

## Luz de la matrícula

Si la luz de la matrícula no se enciende, haga revisar el circuito eléctrico o cambiar la bombilla en un concesionario Yamaha.

1. Bombilla de la luz de intermitencia

3. Introduzca una nueva bombilla en el casquillo, empújela hacia adentro y luego gírela en el sentido de las agujas del reloj hasta que se detenga.
4. Monte la óptica colocando el tornillo.  
**ATENCIÓN: No apriete excesivamente el tornillo, ya que se puede romper la óptica.** [SCA11192]

## Apoyo de la motocicleta

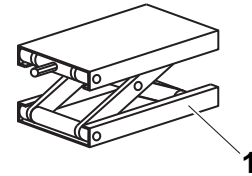

1. Gato de motocicleta

Puesto que este modelo no dispone de caballete central, utilice un gato de motocicleta para desmontar la rueda delantera o trasera o para realizar otras operaciones de mantenimiento para las que sea necesario mantener la motocicleta en posición vertical.

## Elevación del vehículo

1. Desmonte el carenado A. (Véase la página 6-10).
2. Si es necesario, introduzca un trozo de madera entre el gato de la motocicleta y el cárter del motor. A continuación eleve el vehículo lo suficiente para que las ruedas queden levantadas del suelo. **ATENCIÓN: No eleve**

# Mantenimiento y ajustes periódicos

la motocicleta por debajo del cubrecárter o por los elementos inferiores del bastidor. [SCAM1190]

3. Compruebe que el vehículo se encuentre en una posición estable y horizontal antes de iniciar cualquier operación de mantenimiento.

SAU25872

## Identificación de averías

Aunque las motocicletas Yamaha son objeto de una minuciosa revisión antes de salir de fábrica, pueden surgir problemas durante su utilización. Cualquier problema en los sistemas de combustible, compresión o encendido, por ejemplo, puede dificultar el arranque y provocar una disminución de la potencia.

Los siguientes cuadros de identificación de averías constituyen un procedimiento rápido y fácil para que usted mismo compruebe esos sistemas vitales. No obstante, si es necesario realizar cualquier reparación de la motocicleta, llévela a un concesionario Yamaha cuyos técnicos cualificados disponen de las herramientas, experiencia y conocimientos necesarios para reparar correctamente la motocicleta.

Utilice únicamente repuestos originales Yamaha. Las imitaciones pueden parecerse a los repuestos originales Yamaha pero a menudo son de inferior calidad, menos duraderos y pueden ocasionar costosas facturas de reparación.

SWA15142



**ADVERTENCIA**

**Cuando revise el sistema de combustible no fume y verifique que no haya llamas vivas ni chispas en el lugar,**

**incluidos pilotos luminosos de calentadores de agua u hornos. La gasolina o los vapores de gasolina pueden inflamarse o explotar y provocar graves daños personales o materiales.**



## Cuadro de identificación de averías

### 1. Gasolina

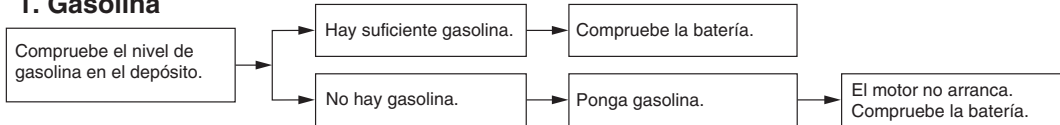

### 2. Batería

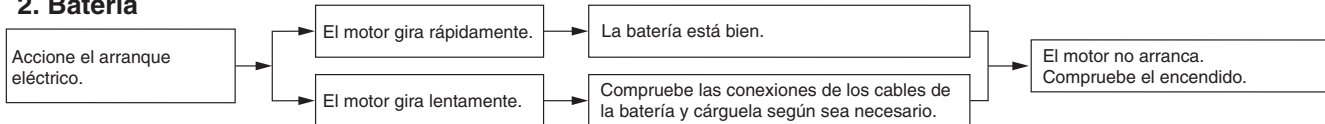

### 3. Encendido

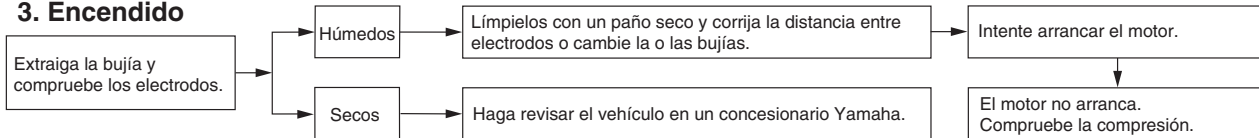

### 4. Compresión

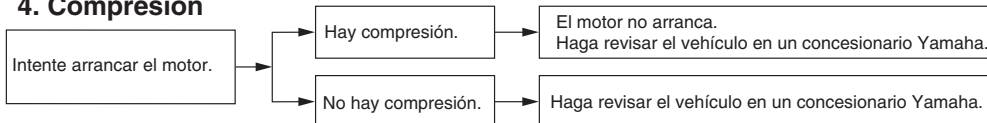

# Mantenimiento y ajustes periódicos

SAU86420

El motor se recalienta

SWAT1041

## ⚠ ADVERTENCIA

- No quite el tapón del radiador cuando el motor y el radiador estén calientes. Puede salir un chorro a presión de líquido y vapor calientes y provocar graves lesiones. Espere hasta que se haya enfriado el motor.
- Coloque un trapo grueso, como una toalla, sobre el tapón del radiador; luego gire lentamente el tapón en el sentido contrario al de las agujas del reloj hasta el tope para que se libere toda la presión residual. Cuando deje de oírse el silbido, presione el tapón hacia abajo mientras lo gira en el sentido contrario al de las agujas del reloj y luego extráigalo.

6

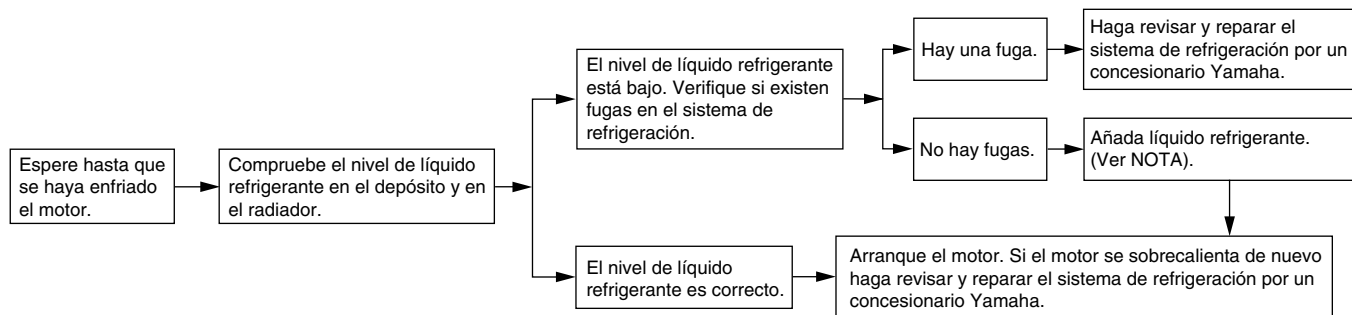

## NOTA

Si no dispone de líquido refrigerante, puede utilizar agua del grifo en su lugar de forma provisional, siempre que la cambie por el líquido refrigerante recomendado lo antes posible.

SAU37834

SAU83443

SCA26280

## Precaución relativa al color mate

SCA15193

### ATENCIÓN

Algunos modelos están provistos de piezas acabadas en colores mate. Antes de limpiar el vehículo, pregunte en un concesionario Yamaha qué productos se pueden utilizar. Si utiliza un cepillo, productos químicos o detergentes fuertes para limpiar estas piezas rayará o dañará la superficie. Asimismo, evite aplicar cera a las piezas con acabado en color mate.

## Cuidados

Una limpieza frecuente y completa del vehículo no solo mejorará el aspecto de este, sino que, además, aumentará sus prestaciones globales y prolongará la vida útil de muchos de sus componentes. Asimismo, el lavado, la limpieza y el pulido representan una ocasión de revisar el estado del vehículo con más frecuencia. Se debe lavar el vehículo después de utilizarlo con lluvia o cerca del mar, ya que la sal es corrosiva para los metales.

### NOTA

- Las carreteras en lugares donde se producen fuertes nevadas pueden haberse rociado con sal para eliminar el hielo. La sal puede mantenerse sobre la calzada hasta bien entrada la primavera, por lo que es necesario lavar los bajos y las piezas del bastidor después de utilizar el vehículo en esos lugares.
- Los productos de cuidado y mantenimiento originales Yamaha se venden bajo la marca YAMALUBE en muchos países del mundo.
- Solicite a su concesionario Yamaha más consejos de limpieza.

### ATENCIÓN

Una limpieza inadecuada puede dañar la estética y la mecánica. No utilizar:

- sistemas de lavado a alta presión o de chorro de vapor. Una presión de agua excesiva puede provocar que el agua se filtre y deteriore los cojinetes de rueda, los frenos, las juntas de la caja de cambios y los dispositivos eléctricos. Evite la aplicación de detergentes a alta presión como ocurre en los sistemas de lavado de automóviles que funcionan con monedas.
- productos químicos fuertes tales como limpiadores de llantas con ácido, especialmente en ruedas de radios o de magnesio.
- productos químicos fuertes tales como compuestos abrasivos o cera en piezas con acabado mate. Los cepillos pueden rayar y dañar los acabados mate; utilice únicamente una esponja blanda o una toalla.
- toallas, esponjas o cepillos contaminados con productos de limpieza abrasivos o productos químicos

# Cuidados y almacenamiento de la motocicleta

fuertes como disolventes, gasolina, desoxidantes, líquido de frenos o anticongelante, etc.

## Antes de lavar el vehículo

1. Estacione el vehículo en un lugar no expuesto a la luz directa del sol y deje que se enfríe. De este modo se evitarán las manchas de agua.
2. Verifique que todos los taponos, tapas, acopladores y conectores eléctricos estén bien apretados.
3. Cubra el extremo del silenciador con una bolsa de plástico y una cincha de goma resistente.
4. Con una toalla mojada, humedezca durante unos minutos las manchas difíciles tales como las de insectos o heces de pájaros.
5. Elimine suciedad de la carretera y manchas de aceite con un desengrasador de buena calidad y un cepillo de cerdas de plástico o una esponja. **ATENCIÓN: No utilice desengrasador en zonas que deben estar lubricadas tales como obturadores, juntas y ejes de las ruedas. Siga las instrucciones del producto.** [SCA26290]

## Lavado

1. Elimine el desengrasador y rocíe el vehículo con una manguera de jardinería. Utilice únicamente la presión de agua suficiente para realizar el trabajo. Evite rociar agua directamente en el silenciador, el panel de instrumentos, la toma de aire u otras zonas interiores como los compartimentos portaobjetos debajo del asiento.
2. Lave el vehículo con un detergente de buena calidad para automóviles mezclado con agua fría y una toalla o esponja suave y limpia. Utilice un cepillo de dientes viejo o un cepillo de cerdas de plástico para las zonas de difícil acceso. **ATENCIÓN: Utilice agua fría si el vehículo ha estado expuesto a sal. El agua caliente aumenta las propiedades corrosivas de la sal.** [SCA26301]
3. Para vehículos equipados con parabrisas: Limpie el parabrisas con una toalla o esponja blanda humedecida con agua y un detergente de pH neutro. Si es necesario, utilice un abrillantador o un limpiador de parabrisas de buena calidad para motocicletas. **ATENCIÓN: No utilice nunca productos químicos fuertes para limpiar el parabrisas. Asimismo,**

algunos limpiadores para plástico pueden rayar el parabrisas; por tanto, debe probar todos los productos de limpieza antes de aplicarlos.

[SCA26310]

4. Enjuague a fondo con agua limpia. Asegúrese de eliminar todo resto de detergente, ya que puede dañar las piezas de plástico.

## Después del lavado

1. Seque el vehículo con una gamuza o una toalla absorbente, preferiblemente de microfibras.
2. Para modelos provistos de cadena de transmisión: Seque y a continuación lubrique la cadena de transmisión para evitar que se oxide.
3. Utilice un abrillantador de cromo para dar brillo a las piezas de cromo, aluminio y acero inoxidable. Mediante el pulido suele ser posible eliminar la decoloración térmica de los sistemas de escape de acero inoxidable.
4. Aplique un spray anticorrosión a todas las piezas de metal, incluidas las superficies cromadas o niqueladas. **¡ADVERTENCIA! No aplique silicona o spray de aceite a los asientos, los asideros, los reposapiés de goma o las bandas de rodadura de**

# Cuidados y almacenamiento de la motocicleta

los neumáticos. De lo contrario, dichos elementos serán resbaladizos, con el consiguiente riesgo de pérdida de control. Limpie a fondo las superficies de dichos elementos antes de utilizar el vehículo. [SWA20650]

5. Trate las piezas de goma, de vinilo y de plástico sin pintar con un producto adecuado.
6. Retoque los pequeños daños en la pintura provocados por piedras, etc.
7. Aplique una cera no abrasiva o un spray de detalle para motocicletas a todas las superficies pintadas.
8. Cuando termine la limpieza, arranque el motor y déjelo al ralentí unos minutos para eliminar los restos de humedad.
9. Si la óptica del faro se ha empañado, arranque el motor y encienda el faro para eliminar la humedad.
10. Deje que el vehículo se seque por completo antes de guardarlo o cubrirlo.

SCA26320

## ATENCIÓN

- No aplique cera a las piezas de goma o de plástico sin pintar.
- Evite utilizar compuestos abrillantes abrasivos que pueden desgastar la pintura.

- Aplique los sprays y la cera de forma moderada. A continuación elimine el exceso.

SWA20660

## ⚠ ADVERTENCIA

Los restos de contaminantes en los frenos o en los neumáticos pueden provocar la pérdida de control.

- Verifique que no haya lubricante o cera en los frenos o en los neumáticos.
- Si es necesario, lave los neumáticos con agua tibia y un detergente suave.
- Si es necesario, limpie los discos y las pastillas de freno con un limpiador de frenos o con acetona.
- Antes de conducir a velocidades altas, pruebe la capacidad de frenado y el comportamiento en curvas del vehículo.

SAU83472

## Almacenamiento

Guarde siempre el vehículo en un lugar fresco y seco. Si es necesario, protéjalo del polvo con una funda porosa. Verifique que el motor y el sistema de escape estén fríos antes de cubrir el vehículo. Si suele dejar el vehículo inactivo durante varias semanas seguidas entre cada utilización, se recomienda utilizar un estabilizador de gasolina de buena calidad después de cada llenado.

SCA21170

## ATENCIÓN

- Si guarda el vehículo en un lugar mal ventilado o lo cubre con una lona cuando todavía esté mojado, el agua y la humedad penetrarán en su interior y se oxidará.
- Para prevenir la corrosión, evite sótanos húmedos, establos (por la presencia de amoníaco) y lugares en los que se almacenen productos químicos fuertes.

## Almacenamiento prolongado

Antes de guardar el vehículo durante un periodo prolongado (60 días o más):

1. Realice todas las reparaciones necesarias y el mantenimiento pendiente.

# Cuidados y almacenamiento de la motocicleta

---

2. Siga todas las instrucciones que se facilitan en el apartado Cuidados de este capítulo.
3. Llene el depósito de gasolina y añada un estabilizador conforme a las instrucciones del producto. Haga funcionar el motor durante 5 minutos para distribuir la gasolina tratada por todo el sistema de combustible.
4. Vehículos provistos de grifo de gasolina: Gire la palanca del grifo de gasolina a la posición cerrada.
5. Vehículos con carburador: Para evitar que se formen posos, vacíe en un recipiente limpio la gasolina contenida en la cubeta con flotador del carburador. Vuelva a apretar el perno de vaciado y devuelva la gasolina al depósito.
6. Utilice un aceite de nebulización de motores de buena calidad y siga las instrucciones del producto para proteger los componentes internos del motor contra la corrosión. Si no dispone de aceite de nebulización para motor, realice el procedimiento siguiente para cada cilindro:
  - a. Desmonte la tapa de la bujía y la bujía.
  - b. Vierta una cucharada de las de té de aceite de motor por el orificio para la bujía.
  - c. Monte la tapa de la bujía en la bujía y seguidamente coloque esta sobre la culata para que los electrodos queden en contacto con masa. (Ello limitará las chispas durante el paso siguiente).
  - d. Haga girar varias veces el motor con el arranque eléctrico. (Así se cubrirá la pared del cilindro con aceite). **¡ADVERTENCIA! Para evitar daños o lesiones por chispas, conecte a masa los electrodos de la bujía cuando haga girar el motor.** [SWA10952]
  - e. Quite la tapa de bujía de la bujía y luego monte esta y su tapa.
7. Engrase todos los cables de control, los pivotes, las manetas y los pedales, así como el caballete lateral y el caballete central (si está equipado).
8. Compruebe y corrija la presión de los neumáticos y luego levante el vehículo de forma que todas las ruedas queden por encima del suelo. De lo contrario, gire un poco las ruedas una vez al mes para evitar que los neumáticos se degraden en un punto.
9. Cubra la salida del silenciador con una bolsa de plástico para evitar que penetre humedad.
10. Desmonte la batería y cárguela por completo, o conecte un cargador de mantenimiento para mantener la batería con una carga óptima. **ATENCIÓN: Verifique que la batería y el cargador sean compatibles. No cargue una batería VRLA con un cargador convencional.** [SCA26330]

## NOTA

---

- Si va a desmontar la batería, cárguela una vez al mes y guárdela en un lugar templado a 0-30 °C (32-90 °F).
  - Para obtener más información sobre la carga y el almacenamiento de la batería, consulte la página 6-32.
-

## Dimensiones:

- Longitud total:  
2370 mm (93.3 in)
  - Anchura total:  
905 mm (35.6 in)
  - Altura total:  
1455 mm (57.3 in)
  - Altura del asiento:  
875 mm (34.4 in)
  - Distancia entre ejes:  
1595 mm (62.8 in)
  - Holgura mínima al suelo:  
240 mm (9.45 in)
  - Radio de giro mínimo:  
2.8 m (9.47 ft)
- Peso:**
- Peso en orden de marcha:  
204 kg (450 lb)
- Motor:**
- Ciclo de combustión:  
4 tiempos
  - Sistema de refrigeración:  
Refrigerado por líquido
  - Sistema de válvulas:  
DOHC
  - Disposición de cilindros:  
En línea
  - Número de cilindros:  
2 cilindros
  - Cilindrada:  
689 cm<sup>3</sup>
  - Calibre × Carrera:  
80.0 × 68.6 mm (3.15 × 2.70 in)

Sistema de arranque:  
Arranque eléctrico

## Aceite de motor:

Marca recomendada:



Grados de viscosidad SAE:  
10W-40

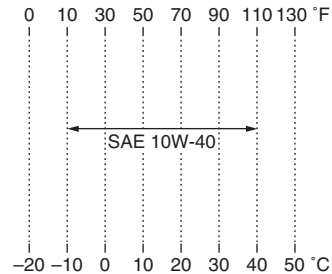

Cantidad de aceite de motor recomendado:

API servicio tipo SG o superior, norma  
JASO MA

Cantidad de aceite de motor:

Sin cartucho de repuesto del filtro de  
aceite:

2.30 L (2.43 US qt, 2.02 Imp.qt)

Con cartucho de repuesto del filtro de  
aceite:

2.60 L (2.75 US qt, 2.29 Imp.qt)

## Cantidad de líquido refrigerante:

Depósito de líquido refrigerante (hasta la  
marca de nivel máximo):

0.25 L (0.26 US qt, 0.22 Imp.qt)

Radiador (incluidas todas las rutas):

1.60 L (1.69 US qt, 1.41 Imp.qt)

## Combustible:

Gasolina recomendada:

Gasolina sin plomo (E10 aceptable)

Octanaje (RON):

95

Capacidad del depósito de combustible:

16 L (4.2 US gal, 3.5 Imp.gal)

Cantidad de reserva de combustible:

4.3 L (1.14 US gal, 0.95 Imp.gal)

## Inyección de gasolina:

Cuerpo del acelerador:

Marca ID:

1WS1 10

## Transmisión:

Relación de engranajes:

1a:

2.846 (37/13)

2a:

2.125 (34/16)

3a:

1.632 (31/19)

4a:

1.300 (26/20)

5a:

1.091 (24/22)

6a:

0.964 (27/28)

# Especificaciones

---

## Neumático delantero:

Tipo:  
Con cámara  
Tamaño:  
90/90 - 21 M/C 54V M+S  
Fabricante/modelo:  
PIRELLI/SCORPION RALLY STR A

## Neumático trasero:

Tipo:  
Con cámara  
Tamaño:  
150/70 R18 M/C 70V M+S  
Fabricante/modelo:  
PIRELLI/SCORPION RALLY STR

## Carga:

Carga máxima:  
190 kg (419 lb)  
(Peso total del conductor, el pasajero, el equipaje y los accesorios)

## Freno delantero:

Tipo:  
Freno hidráulico de doble disco

## Freno trasero:

Tipo:  
Freno hidráulico monodisco

## Suspensión delantera:

Tipo:  
Horquilla telescópica

## Suspensión trasera:

Tipo:  
Basculante (suspensión de unión)

## Sistema eléctrico:

Sistema de tensión:  
12 V

## Batería:

Modelo:  
YTZ10S  
Voltaje, capacidad:  
12 V, 8.6 Ah (10 HR)

## Potencia de la bombilla:

Faro:  
LED  
Luz de freno y posterior:  
LED  
Luz de intermitencia delantera:  
10.0 W × 2  
Luz de intermitencia trasera:  
10.0 W × 2  
Luz auxiliar:  
LED  
Luz de la matrícula:  
5.0 W × 1



## Números de identificación

SAU53562

Anote el número de identificación del vehículo, número de serie del motor y los datos de la etiqueta del modelo en los espacios previstos más abajo. Necesitará disponer de estos números de identificación cuando registre el vehículo ante las autoridades locales y cuando solicite repuestos a un concesionario Yamaha.

NÚMERO DE IDENTIFICACIÓN DEL VEHÍCULO:

NÚMERO DE SERIE DEL MOTOR:

INFORMACIÓN DE LA ETIQUETA DEL MODELO:

## Número de identificación del vehículo

SAU26401

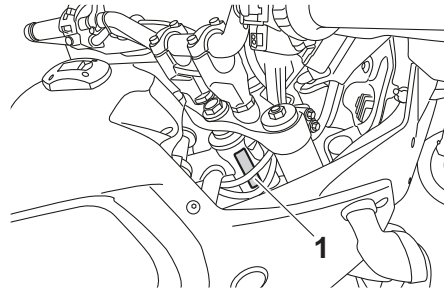

1. Número de identificación del vehículo

El número de identificación del vehículo está grabado en el tubo de dirección. Anote este número en el espacio previsto.

## NOTA

El número de identificación del vehículo sirve para identificar la motocicleta y puede utilizarse para registrarla ante las autoridades de su localidad a efectos de matriculación.

## Número de serie del motor

SAU26442

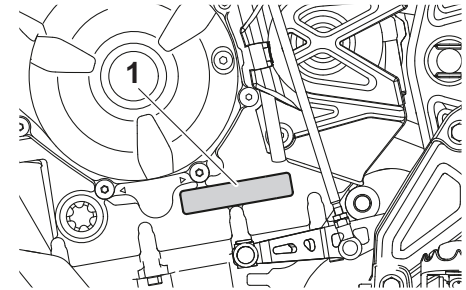

1. Número de serie del motor

El número de serie del motor está grabado en el cárter.

## Etiqueta del modelo

SAU26521

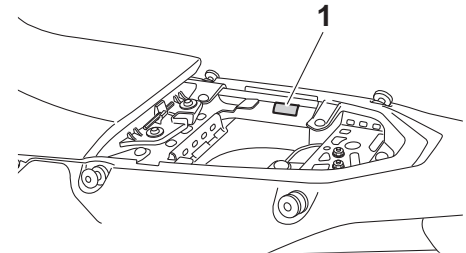

1. Etiqueta del modelo

# Información para el consumidor

La etiqueta del modelo está pegada en el bastidor debajo del asiento del pasajero. (Véase la página 3-20). Anote los datos que figuran en esta etiqueta en el espacio previsto. Necesitará estos datos cuando solicite repuestos a un concesionario Yamaha.

## Conector de diagnóstico

SAU69910

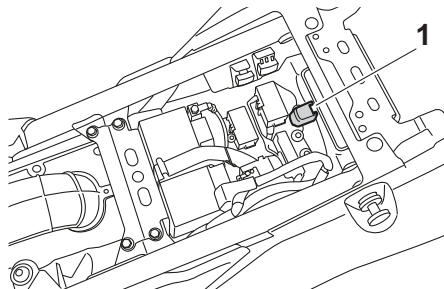

1. Conector de diagnóstico

El conector de diagnóstico está situado como se muestra.

SAU85300

## Registro de los datos del vehículo

En la ECU de este modelo se guardan algunos datos del vehículo que sirven para el diagnóstico de fallos y que se utilizan asimismo a efectos de investigación, análisis estadístico y desarrollo.

Aunque los sensores y los datos que se registran varían según el modelo, los principales tipos de datos son:

- Datos del estado del vehículo y del funcionamiento del motor
- Datos relacionados con la inyección de gasolina y las emisiones

Estos datos se cargan únicamente cuando se conecta al vehículo una herramienta de diagnóstico especial Yamaha, por ejemplo cuando se realizan comprobaciones de mantenimiento o procedimientos de servicio.

Los datos del vehículo transmitidos se tratarán adecuadamente conforme a la siguiente política de privacidad.

### Política de privacidad

<https://www.yamaha-motor.eu/es/privacy/privacy-policy.aspx>

Yamaha no comunicará estos datos a terceros excepto en los casos siguientes. Asimismo, Yamaha puede proporcionar datos

del vehículo a una empresa a fin de contratar servicios relacionados con la gestión de datos del vehículo. Aun en ese caso, Yamaha requerirá a la empresa que gestione adecuadamente los datos del vehículo que le ha proporcionado y gestionará adecuadamente los datos.

- Con el consentimiento del propietario del vehículo
- Cuando la ley le obligue a ello
- Para su uso por parte de Yamaha en un litigio
- Cuando los datos no estén relacionados con un vehículo o un propietario concretos

# Índice alfabético

## A

ABS.....	3-15
Aceite de motor y cartucho del filtro de aceite.....	6-12
Almacenamiento.....	7-3
Apoyo de la motocicleta.....	6-36
Arranque del motor.....	5-2
Asientos.....	3-20

## B

Batería.....	6-32
Bombilla del intermitente, cambio.....	6-35
Bombona.....	6-11
Bujías, comprobación.....	6-10

## C

Caballete lateral.....	3-28
Caballete lateral, comprobación y engrase.....	6-29
Cables, comprobación y engrase.....	6-27
Cadena de transmisión, limpieza y engrase.....	6-27
Cambio de marchas.....	5-3
Carenados, desmontaje y montaje.....	6-10
Catalizador.....	3-19
Cojinetes de las ruedas, comprobación.....	6-31
Color mate, precaución.....	7-1
Conector de diagnóstico.....	9-2
Conjunto amortiguador, ajuste.....	3-24
Conmutador de la luz de cruce/carretera.....	3-13
Consumo de gasolina, consejos para reducirlo.....	5-4
Cuadro de identificación de averías.....	6-38
Cuidados.....	7-1

## D

Dirección, comprobación.....	6-31
------------------------------	------

## E

El motor se recalienta.....	6-39
Especificaciones.....	8-1
Estacionamiento.....	5-4
Etiqueta del modelo.....	9-1

## F

Fijaciones de la correa del equipaje.....	3-26
Filtro de aire y tubo de drenaje, cambio y limpieza.....	6-17
Fusibles, cambio.....	6-33

## G

Gasolina.....	3-17
Guardabarros delantero.....	3-26

## H

Holgura de las válvulas.....	6-18
Horquilla delantera, ajuste.....	3-21
Horquilla delantera, comprobación.....	6-30
Horquilla delantera, purga.....	3-23

## I

Identificación de averías.....	6-37
Indicador multifunción.....	3-5
Información relativa a la seguridad.....	1-1
Interruptor de arranque.....	3-13
Interruptor de intermitencia.....	3-13
Interruptor de la bocina.....	3-13
Interruptor de luces de emergencia.....	3-13
Interruptor de paro del motor.....	3-13
Interruptor de ráfagas.....	3-13
Interruptores de la luz de freno.....	6-22
Interruptores del manillar.....	3-12
Interruptor principal/Bloqueo de la dirección.....	3-2

Interruptor "SELECT".....	3-14
---------------------------	------

## J

Juego de herramientas.....	6-2
Juego de la cadena de transmisión.....	6-25
Juego libre de la maneta de embrague, ajuste.....	6-21
Juego libre de la maneta del freno, comprobación.....	6-22
Juego libre del puño del acelerador, comprobación.....	6-18

## L

Líquido de freno, comprobación.....	6-23
Líquido de frenos, cambio.....	6-25
Líquido refrigerante.....	6-15
Luces del vehículo.....	6-35
Luces indicadoras de intermitencia.....	3-3
Luces indicadoras y luces de aviso.....	3-3
Luz de aviso de avería del motor.....	3-4
Luz de aviso de desactivación del sistema ABS.....	3-4
Luz de aviso de la presión de aceite.....	3-3
Luz de aviso de la temperatura del líquido refrigerante.....	3-4
Luz de aviso del sistema ABS.....	3-4
Luz de freno/piloto trasero.....	6-35
Luz de la matrícula.....	6-36
Luz de los faros, ajuste.....	3-21
Luz indicadora de la luz de carretera.....	3-3
Luz indicadora del sistema inmovilizador.....	3-5
Luz indicadora de punto muerto.....	3-3

## M

Maneta de embrague.....	3-14
Maneta del freno.....	3-15

Manetas de freno y embrague,  
comprobación y engrase ..... 6-29  
Mantenimiento, sistema de control de  
emisiones ..... 6-3  
Mantenimiento y engrase, periódico ..... 6-5

## N

Neumáticos ..... 6-19  
Número de identificación del vehículo ... 9-1  
Número de serie del motor..... 9-1  
Números de identificación..... 9-1

## P

Pastillas de freno delantero y  
trasero, comprobación..... 6-23  
Pedal de cambio..... 3-14  
Pedal de freno ..... 3-15  
Pedales de freno y cambio,  
comprobación y engrase ..... 6-28  
Pivotes del basculante, engrase ..... 6-30  
Puño del acelerador y cable,  
comprobación y engrase ..... 6-28

## R

Registro de los datos, vehículo ..... 9-2  
Rodaje del motor..... 5-1  
Ruedas ..... 6-21

## S

Sistema de corte del circuito de  
encendido ..... 3-28  
Sistema inmovilizador ..... 3-1  
Situación de las piezas..... 2-1  
Suspensión trasera, engrase..... 6-30

## T

Tapón del depósito de gasolina ..... 3-16  
Tomas de corriente continua..... 3-26

Tubo de desbordamiento del  
depósito de gasolina ..... 3-19

## Y

Yamalube ..... 6-15







**MBK Industrie**

**Z.I. de Rouvroy 02100 Saint Quentin**

SAS au capital de 14 000 000 €

R.C St-Quentin B 329 035 422

PRINTED IN FRANCE  
2019.07 (S)