



⚠ Läs den här handboken noga innan fordonet används.

ÄGARENS HANDBOK

**TENERE  
700**

**XTZ690  
XTZ690-U**

**BW3-F819D-M0**

 **Läs den här handboken noga innan fordonet används. Handboken ska medfölja fordonet om det säljs.**

Försäkran om överensstämmelse:

Härmed försäkrar YAMAHA MOTOR ELECTRONICS Co., Ltd att denna typ av radioutrustning, startspärr BW3-00, överensstämmer med direktiv 2014/53/EU.

Den fullständiga texten till EU-försäkran om överensstämmelse finns på följande webbadress:

[https://global.yamaha-motor.com/eu\\_doc/](https://global.yamaha-motor.com/eu_doc/)

Frekvensband: 134.2 kHz

Maximal signalstyrka: 49.0 [dB $\mu$ V/m]

Tillverkare:

YAMAHA MOTOR ELECTRONICS Co., Ltd

1450-6 Mori, Mori-machi, Shuchi-Gun, Shizuoka, 437-0292 Japan

Importör:

YAMAHA MOTOR EUROPE N.V.

Koolhovenlaan 101, 1119 NC Schiphol-Rijk, 1117 ZN, Schiphol, Nederländerna

Välkommen till Yamaha och dess motorcykelvärld!

Som ägare av XTZ690/XTZ690-U, kan du dra fördelar av den stora erfarenhet som Yamaha besitter och den senaste teknologin vad gäller design och tillverkning av högkvalitativa produkter som har gett Yamaha sitt goda rykte om pålitlighet.

Ta dig tid att läsa igenom denna handbok noga så att du kan njuta av alla fördelarna som din XTZ690/XTZ690-U har. Handboken ger dig inte bara anvisningar om hur du hanterar, kontrollerar och sköter din motorcykel, den ger dig även information om hur du ska skydda dig själv och andra från problem och skador.

Dessutom får du många tips i handboken som gör att du kan hålla din motorcykel i bästa möjliga skick. Om du har ytterligare frågor ska du inte dra dig för att fråga din Yamaha-återförsäljare.

Yamaha teamet önskar dig många säkra och trevliga körningar. Kom bara ihåg att låta säkerheten gå först!

Yamaha har alltid som mål att förbättra produktdesign och kvalitet. Av denna anledning, medan denna handbok innehåller den senaste tillgängliga produktinformationen, kan det förekomma vissa skillnader mellan ditt fordon och denna handbok. Kontakta en Yamaha-återförsäljare om du har några frågor om handboken.



---



**Läs den här handboken noga innan du börjar använda motorcykeln.**

---

# Viktig information om handboken

MAU10134

Speciellt viktig information i denna handbok särskiljs genom följande:

	<b>Detta är en varningssymbol. Den används för att uppmärksamma dig på att det finns risk för personskador. Följ alla säkerhetsmeddelanden efter symbolen för att undvika personskador och dödsfall.</b>
 <b>VARNING</b>	<b>En VARNING innebär en farlig situation som, om den inte undviks, kan resultera i livshotande skador.</b>
<b>VIKTIGT</b>	<b>VIKTIGT anger att speciell försiktighet måste iaktas för att undvika att fordonet eller annan egendom skadas.</b>
<b>TIPS</b>	<b>Ett TIPS är viktig information för att underlätta vissa handhavanden.</b>

\* Produkt och specifikationer kan ändras utan föregående meddelande.

MAUM2152

**XTZ690/XTZ690-U  
ÄGARENS HANDBOK  
©2019 av MBK INDUSTRIE  
1:a utgåvan, juli 2019  
Alla rättigheter förbehållna  
Omtryck eller obehörig användning  
utan skriftligt tillstånd från  
MBK INDUSTRIE  
är uttryckligen förbjuden.  
Tryckt i Nederländerna.**

# Innehåll

<b>Säkerhetsinformation</b> .....	1-1	Framskärm .....	3-24	Fördelar med Yamalube .....	6-14
<b>Beskrivning</b> .....	2-1	DC-uttag .....	3-25	Kylvätska .....	6-14
Sedd från vänster .....	2-1	Sidostöd .....	3-26	Byta luftfilter och rengöra slangen .....	6-15
Sedd från höger .....	2-2	Avstängningssystem för tändkrets .....	3-26	Kontroll av gashandtagets spel .....	6-16
Reglage och instrument .....	2-3	<b>För din egen säkerhet – kontroller före körning</b> .....	4-1	Ventilspel .....	6-17
<b>Instrument och kontrollfunktioner</b> .....	3-1	<b>Hantering och viktiga punkter vid körning</b> .....	5-1	Däck .....	6-17
Startspärrsystem .....	3-1	Inkörning av motorn .....	5-1	Ekerhjul .....	6-19
Huvudströmbrytare/styrlås .....	3-2	Starta motorn .....	5-2	Justering av kopplingshandtagets spel .....	6-19
Indikeringslampor och varningslampor .....	3-3	Växling .....	5-3	Kontroll av bromshandtagets spel .....	6-20
Multi-funktionsmätare .....	3-5	Tips för att sänka bränsleförbrukningen .....	5-4	Bromsljuskontakter .....	6-20
Styrmaturer .....	3-12	Parkering .....	5-4	Kontroll av bromsbelägg fram och bak .....	6-20
Kopplingshandtag .....	3-13	<b>Periodiskt underhåll och justering</b> .....	6-1	Kontroll av bromsvätskenivån .....	6-21
Växelpedal .....	3-13	Verktygssats .....	6-2	Byte av bromsvätska .....	6-22
Bromshandtag .....	3-14	Tabeller över regelbundet underhåll .....	6-3	Kedjespänning .....	6-22
Bromspedal .....	3-14	Tabell över regelbunden skötsel av emissionssystemet .....	6-3	Rengöring och smörjning av kedjan .....	6-24
ABS .....	3-14	Tabell över allmänt underhåll och smörjning .....	6-5	Kontroll och smörjning av kablar .....	6-24
Tanklock .....	3-15	Lossa och sätta fast kåpor .....	6-9	Kontroll av och smörjning av gashandtag och kabel .....	6-25
Bränsle .....	3-16	Kontroll av tändstiften .....	6-9	Kontroll av och smörjning av bromspedal och växelpedal .....	6-25
Bränsletankens överfyllningsslang .....	3-17	Kanister .....	6-10	Kontroll av och smörjning av broms- och kopplingshandtag .....	6-25
Katalysator .....	3-18	Motorolja och oljefilterinsats .....	6-11	Kontroll och smörjning av sidostöd .....	6-26
Sadlar .....	3-18				
Justera strålkastarna .....	3-19				
Justering av framgaffel .....	3-20				
Avluftning av framgaffel .....	3-21				
Justering av stötdämpare .....	3-22				
Fästen för bagagerem .....	3-24				

Smörjning av bakfjädring.....	6-26
Smörjning av svingarmens ledpunkter .....	6-27
Kontroll av framgaffeln .....	6-27
Kontroll av styrningen.....	6-28
Kontroll av hjullager.....	6-28
Batteri .....	6-28
Byte av säkringar .....	6-30
Fordonsbelysning .....	6-31
Bakljus/bromsljus .....	6-32
Byte av blinkerslampa .....	6-32
Nummerskyltsbelysning .....	6-33
Stötta motorcykeln .....	6-33
Felsökning .....	6-33
Felsökningsschema.....	6-35

## **Skötsel och förvaring av**

<b>motorcykeln</b> .....	7-1
Försiktighet med matta färger .....	7-1
Skötsel.....	7-1
Förvaring .....	7-3

## **Specifikationer** .....

8-1

## **Konsumentinformation** .....

Identifikationsnummer .....	9-1
Diagnoskontakt .....	9-2
Registrera fordonsdata.....	9-2

## **Register** .....

10-1

## Ta ansvar som ägare

Du, som ägare till fordonet, är ansvarig för att motorcykeln fungerar på ett säkert och korrekt sätt.

Motorcyklar kör i ett spår.

Säker hantering och användning beror på korrekt körteknik så väl som förarens kunskaper. Alla förare ska känna till följande innan de kör motorcykeln.

Han eller hon ska:

- Få ingående anvisningar om alla aspekter av motorcykelkörning av en kunnig person.
- laktta varningar och underhållskrav i den här ägarhandboken.
- Få behörig utbildning i säker och korrekt körteknik.
- Få professionell teknisk service enligt den här ägarhandboken och/eller när det mekaniska skicket kräver det.
- Kör inte en motorcykel utan att först ha genomgått korrekt utbildning. Gå en kurs. Nybörjare ska utbildas av en certifierad instruktör. Kontakta en auktoriserad motorcykelåterförsäljare för att ta reda på vilka kurser som erbjuds där du bor.

## Säker körning

Utför kontrollerna före körning varje gång fordonet används så att det är i säkert skick. Risken för en olycka eller egendoms-skador ökar om du inte inspekterar och underhåller fordonet på rätt sätt. En lista över kontroller före körning finns på sidan 4-1.

- Denna motorcykel är konstruerad för att bära föraren och en passagerare.
- Att bilister inte upptäcker och känner igen motorcyklar i trafiken är den dominerande orsaken till olyckor mellan bilar och motorcyklar. Många olyckor orsakas av bilförare som inte ser motorcykeln. Att göra sig själv synlig verkar vara ett mycket effektivt sätt att minska risken för denna typ av olyckor.

### Alltså:

- Använd en ljus jacka.
- Var extra försiktig när du närmar dig och kör genom korsningar, eftersom korsningar är de vanligaste platserna för motorcykelolyckor.
- Kör där bilisterna kan se dig. Undvik att köra i bilisternas döda vinkel.
- Utför inte skötsel på en motorcykel om du inte besitter nödvändig kunskap. Kontakta en auktoriserad motorcykelåterförsäljare för grund-

läggande information om motorcykelskötsel. Vissa uppgifter får endast utföras av behörig personal.

- Många olyckor förorsakas av oerfarna förare. Det är faktiskt så att många förare som är inblandade i olyckor inte har giltigt motorcykelkörkort.
  - Se till att du är behörig och enbart lånar ut motorcykeln andra behöriga förare.
  - Känn din kompetens och din begränsning. Om du håller dig inom dina begränsningar kan det hjälpa dig undvika olyckor.
  - Vi rekommenderar att du övar dig på att köra motorcykeln där det inte finns någon trafik tills du känner motorcykeln och alla dess reglage ordentligt.
- Många olyckor orsakas av att föraren gör fel. Ett vanligt fel som förare gör är stora svängar på grund av för hög hastighet eller felaktig kurvtagning (otillräcklig lutningsvinkel för hastigheten).
  - Följ alltid hastighetsbegränsningarna och kör aldrig fortare än vad väglaget och trafikförhållandena medger.



- Blinka alltid innan du svänger eller byter fil. Se till att bilisterna kan se dig.
- Förarens och passagerarens kroppsställningar är viktiga för korrekt körning.
- Föraren ska ha båda händerna på styret och båda fötterna på förarens fotstöd under körning, för att kunna behålla kontrollen över motorcykeln.
- Passageraren ska alltid hålla i föraren, sitsremmen eller handtaget, i förekommande fall, med båda händerna och ha båda fötterna på passagerarens fotstöd. Kör aldrig med passagerare om inte han eller hon kan ha båda fötterna ordentligt på passagerarens fotstöd.
- Kör aldrig alkohol- eller narkotikapåverkad.

### Skyddskläder

De flesta dödsolyckor med motorcyklar beror på huvudskador. Att använda hjälm är den allra främsta faktorn för att förhindra eller minska huvudskador.

- Använd alltid en godkänd hjälm.

- Använd ansiktsskydd eller glasögon. Vind i oskyddade ögon kan bidra till försämrad syn som kan försena upptäckten av faror.
- Att använda jacka, kraftiga stövlar, byxor, handskar etc., är effektivt för att förhindra eller minska skrubbsår och skärsår.
- Använd aldrig löst sittande kläder, eftersom de kan fastna i reglagespakar, fotstöd eller i hjulen och orsaka skador eller en olycka.
- Använd alltid skyddskläder som täcker benen, ankarna och fötterna. Motorn och avgassystemet är mycket heta under och efter användningen och kan orsaka brännskador.
- Passagerare ska också iakttä försiktighetsåtgärderna ovan.

### Undvik kolmonoxidförgiftning

Alla avgaser innehåller kolmonoxid som är en livsfarlig gas. Om du andas in kolmonoxid kan det leda till huvudvärk, yrsel, dåsighet, illamående, förvirring och till slut död. Kolmonoxid är en färglös, luktlös och smaklös gas som kan vara närvarande trots att du inte kan se eller lukta avgaser. Livsfarliga nivåer av kolmonoxid kan snabbt byggas upp och du kan plötsligt bli oförmögen att vidta åtgärder för att rädda dig själv.

Livsfarliga nivåer av kolmonoxid kan dröja sig kvar i flera timmar eller dagar på instängda eller dåligt ventilerade platser. Om du känner symptom på kolmonoxidförgiftning ska du omedelbart lämna platsen, gå ut i friska luften och SÖKA LÄKARHJÄLP.

- Kör inte motorn inomhus. Kolmonoxid kan snabbt nå livshotande nivåer även om du försöker ventilerar ut avgaserna med fläktar, öppna fönster eller dörrar.
- Kör inte motorn på dåligt ventilerade eller delvis instängda platser som lastor, garage eller carports.
- Kör inte motorn utomhus där avgaser kan tränga in i en byggnad genom öppningar som t.ex. fönster och dörrar.

### Lastning

Om du sätter på tillbehör på motorcykeln eller lastar den kan stabiliteten och hanteringen påverkas negativt om motorcykelns viktfordelning ändras. För att undvika risken för olyckor, var ytterst försiktig när du lastar motorcykeln eller sätter på tillbehör på den. Var extra försiktig när du kör en motorcykel med last eller tillbehör. Nedan följer några allmänna riktlinjer om hur du lastar motorcykeln tillsammans med information om tillbehören:

# Säkerhetsinformation

1

Den totala vikten av förare, passagerare, tillbehör och last får inte överstiga den maximala lastgränsen. **En olycka kan inträffa om du kör ett överlastat fordon.**

**Maxlast:**  
190 kg (419 lb)

När du lastar inom denna gräns, tänk på följande:

- Lasten och tillbehörens vikt ska hållas så låg och så nära motorcykeln som möjligt. Packa de tyngsta artiklarna ordentligt så nära fordonets mitt som möjligt och fördela vikten så jämnt som möjligt på båda sidorna om motorcykeln för att minska obalans och instabilitet.
- Vikt som rör sig kan orsaka plötslig obalans. Se till att tillbehör och last är ordentligt fastsatta på motorcykeln innan du kör. Kontrollera tillbehörfästet och lastremmar ofta.
  - Justera fjädringen efter lasten (endast modeller med justerbar fjädring) och kontrollera däckens skick och tryck.
  - Fäst aldrig stora eller tunga föremål på styret, framgaffeln eller framskärmen. Sådana föremål, inklusive

last som sovsäckar, sjösäckar eller tält, kan skapa instabil hantering eller långsam styrning.

- **Fordonet är inte konstruerat att dra en släpvagn eller en sidovagn.**

## Yamaha originaltillbehör

Att välja tillbehör till fordonet är ett viktigt val. Yamaha originaltillbehör, som bara kan köpas hos en Yamaha-återförsäljare, har utformats, testats och godkänts av Yamaha för användning på fordonet.

Många företag som inte har någon anknytning till Yamaha tillverkar delar och tillbehör eller erbjuder modifikationer för Yamaha-fordon. Yamaha har inte någon möjlighet att testa produkterna som sådana företag erbjuder. Därför kan Yamaha varken godkänna eller rekommendera tillbehör från andra tillverkare eller modifikationer som inte speciellt rekommenderas av Yamaha, även om de säljs och installeras av en Yamaha-återförsäljare.

## Delar, tillbehör och ändringar från andra tillverkare

Trots att du kan hitta produkter vars utformning och kvalitet liknar Yamaha originaltillbehör, bör du vara medveten om att sådana tillbehör eller ändringar kan vara olämpliga eftersom de kan utgöra en säker-

hetsrisk för dig själv och andra. Montering av tillbehör eller modifikationer som ändrar fordonets konstruktion eller köregenskaper kan öka risken att du själv eller andra skadas allvarligt eller dödas. Du ansvarar för skador som uppstår på grund av ändringar på fordonet.

Tänk på följande riktlinjer, så väl som de under "Lastning" när du monterar tillbehör.

- Montera aldrig tillbehör eller ha last som minskar motorcykelns prestanda. Kontrollera tillbehöret noggrant innan du använder det för att säkerställa att det inte på något sätt minskar markfrigången eller lutningen vid kurvtagning, begränsar fjädringens utslag, styrukslaget eller manövreringen av reglage, eller skymmer lampor och reflektorer.
- Tillbehör som sitter på styret eller på framgaffeln kan skapa instabilitet på grund av felaktig viktfördelning eller ändringar i aerodynamik. Om man sätter på tillbehör på styret eller framgaffeln, måste de vara så lätta och så få som möjligt.
- Skrymmande eller stora tillbehör kan påverka motorcykelns stabilitet allvarligt på grund av aerodynamisk påverkan. Vinden kan försöka lyfta motorcykeln, eller kan motorcykeln

bli instabil vid sidvindar. Sådana tillbehör kan även orsaka instabilitet när man kör om eller blir omkörd av stora fordon.

- Vissa tillbehör kan förskjuta föraren från dennas normala körställning. Denna felaktiga körställning begränsar förarens rörelsefrihet och kan minska styrförmågan. Därför rekommenderar vi inte sådana tillbehör.
- Var försiktig när du monterar elektriska tillbehör. Om elektriska tillbehör överskrider kapaciteten i motorcykelns elektriska system kan elfel uppstå, vilket kan orsaka en farlig förlust av ljus eller motorkraft.

### **Däck och fälgar från andra tillverkare**

Däcken och fälgarna som levereras med motorcykeln är konstruerade för att motsvara fordonets prestandaegenskaper och ge den bästa kombinationen av hantering, bromsförmåga och komfort. Andra däck, fälgar, storlekar och kombinationer kan vara olämpliga. Mer information om däckspecifikationer och byte av däck finns på sidan 6-17.

### **Transportera motorcykeln**

Observera följande innan du transporterar motorcykeln på ett annat fordon.

- Ta bort alla lösa föremål från motorcykeln.
- Se till att bränslekranen (om det finns någon) stå i läge "OFF" och att det inte läcker något bränsle.
- Rikta framhjulet rakt fram på släpvagnen eller på flaket och förankra framhjulet i en balk så att det inte kan röra sig.
- Lägg i en växel (för växlade modeller).
- Säkra motorcykeln med sling eller lämpliga remmar som är fastsatta på massiva delar på motorcykeln, t.ex. ramen eller den tredelade klämman på den övre framgaffeln (inte på gummi-monterade styren, blinkers eller delar som kan gå sönder). Välj remmarnas placering noga så att de inte skaver mot lackade ytor under transporten.
- Fjädringen ska om möjligt komprimeras en aning av fästanordningarna så att motorcykeln inte studsar för mycket under transporten.

## Sedd från vänster

2

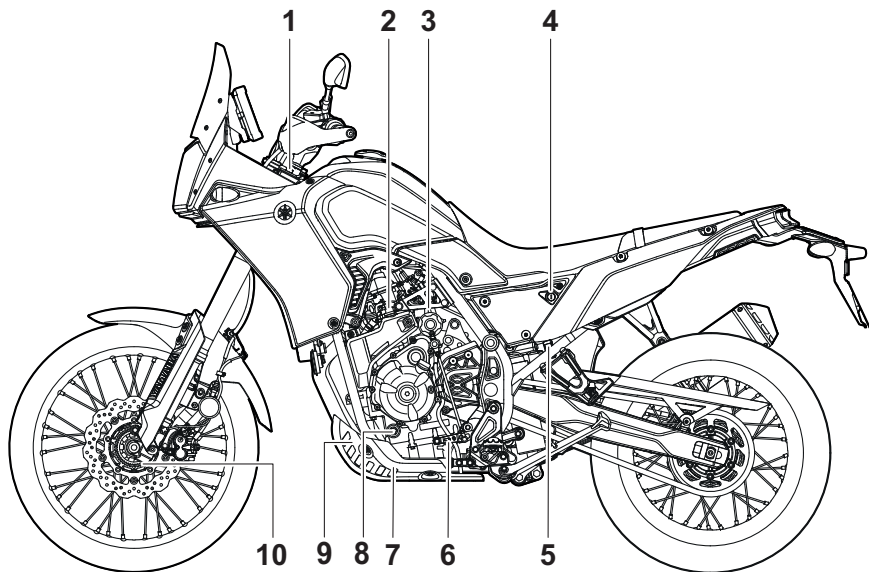

1. Justerskruv för återfjädringens dämpning (sidan 3-22)
2. Kylvätskebehållare (se sidan 6-14)
3. Kanister (se sidan 6-10)
4. Sadellås (se sidan 3-18)
5. Justeringsratt för stötdämparens fjäderförspänning (se sidan 3-22)
6. Växelpedal (se sidan 3-13)
7. Oljeavtappningsplugg (se sidan 6-11)
8. Inspektionsglas för oljenivå (se sidan 6-11)
9. Oljefilterinsats (se sidan 6-11)
10. Justerskruv för framgaffelns dämpkraft vid kompression (se sidan 3-20)

## Sedd från höger

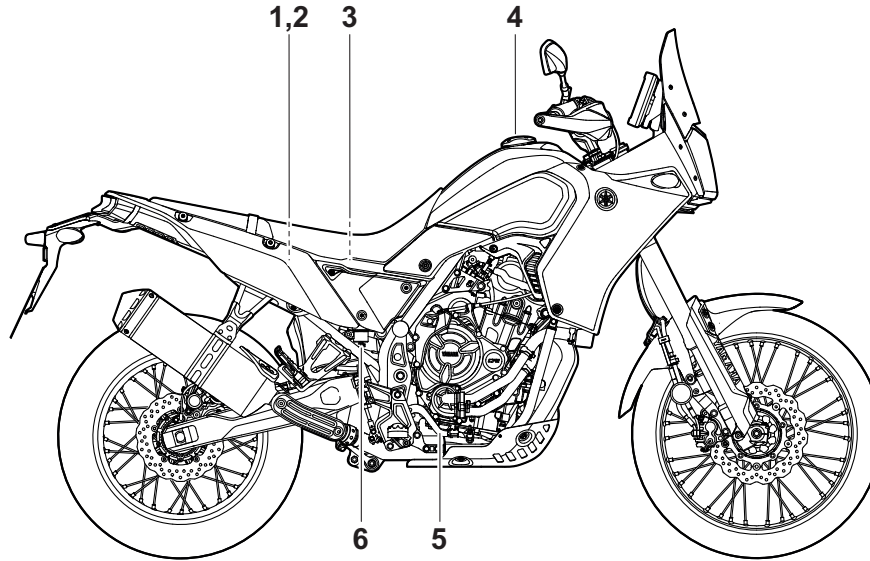

1. Huvudsäkring (se sidan 6-30)
2. Säkringsbox (se sidan 6-30)
3. Batteri (se sidan 6-28)
4. Tanklock (se sidan 3-15)
5. Bromspedal (se sidan 3-14)
6. Bromsvätskebehållare, bak (se sidan 6-21)

## Reglage och instrument

2

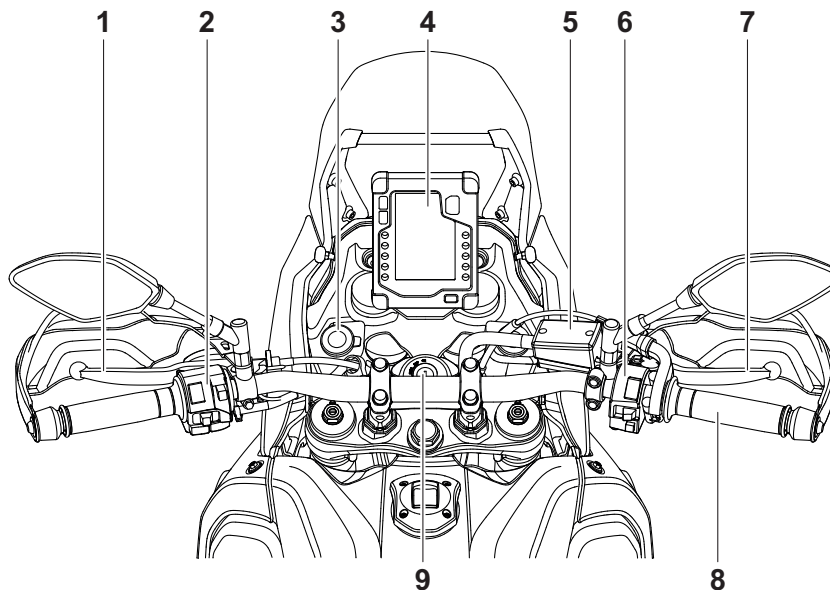

1. Kopplingshandtag (se sidan 3-13)
2. Styrarmaturer, vänster (se sidan 3-12)
3. Strömuttag (se sidan 3-25)
4. Multi-funktionsmätare (se sidan 3-5)
5. Bromsvätskebehållare, fram (se sidan 6-21)
6. Styrarmaturer, höger (se sidan 3-12)
7. Bromshandtag (se sidan 3-14)
8. Gashandtag (se sidan 6-16)
9. Huvudströmbrytare/styrlås (se sidan 3-2)

## Startspärrsystem

MAU1097A

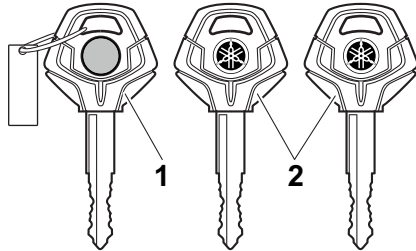

1. Kodåterregistreringsnyckel (röd punkt)
2. Standardnycklar (svart grepp)

Detta fordon är utrustat med ett startspärrsystem som förhindrar stöld genom att återregistrera koderna i standardnycklarna. Systemet består av följande:

- en kodåterregistreringsnyckel
- två standardnycklar
- en transponder (en i varje nyckel)
- en startspärrenhet (på fordonet)
- en ECU (på fordonet)
- en indikatorlampa för systemet (sidan 3-4)

### Om nycklarna

Kodåterregistreringsnyckeln fungerar som huvudnyckel. Den används för att registrera koder i standardnycklarna. Förvara kodå-

terregistreringsnyckeln på en säker plats. Använd en standardnyckel vid normal användning.

När en reservnyckel eller omregistrering av en nyckel krävs, ska du ta med fordonet och huvudnyckeln samt återstående standardnycklar till en Yamaha-återförsäljare för omregistrering.

### TIPS

- Håll standardnycklarna samt nycklarna till andra startspärrsystem borta från kodåterregistreringsnyckeln.
- Håll andra nycklar för startspärrsystem borta från huvudströmbrytaren eftersom det kan ge upphov till signalstörning.

MCA11823

### VIKTIGT

**HÅLL REDA PÅ KODÅTERREGISTRERINGSNYCKELN SÅ ATT DU INTE TAPPAR BORT DEN! KONTAKTA DIN ÅTERFÖRSÄLJARE OM DU TAPPAR BORT DEN!** Om du förlorar kodåterregistreringsnyckeln kan fordonet startas med standardnycklarna. Det går dock inte att registrera en ny standardnyckel. Om alla nycklar går förlorade eller skadas måste hela startspärrsystemet bytas ut. Hantera därför nycklarna försiktigt.

- Sänk inte ned dem i vatten.
- Utsätt dem inte för höga temperaturer.
- Placera dem inte i närheten av magneter.
- Placera dem inte i närheten av föremål som avger elektriska signaler.
- Hantera dem varsamt.
- Slipa dem inte eller försök ändra på dem.
- Ta inte isär dem.
- Sätt inte två nycklar för samma startspärrsystem på samma nyckelring.

# Instrument och kontrollfunktioner

## Huvudströmbrytare/styrlås

MAU10462

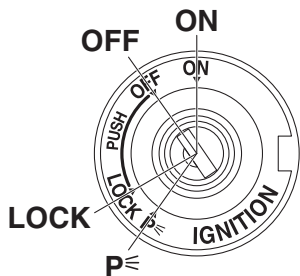

Reglaget för huvudströmbrytare/styrlås hanterar tändningen och belysningen och används även för att låsa styrningen. De olika lägena beskrivs nedan.

### ON (PÅ)

MAU85050

Ström matas till alla elektriska kretsar och fordonets lampor tänds. Motorn kan startas. Det går inte att ta ur nyckeln.

### TIPS

- Lämna inte nyckeln i påslaget läge när motorn inte är igång, då kan batteriet laddas ur.
- Strålkastaren tänds automatiskt när motorn har startat.
- Strålkastaren är tänd tills nyckeln vrids till "OFF" även om motorn tjuvstannar.

### OFF (AV)

MAU10662

Alla elektriska system är avstängda. Det går att ta ur nyckeln.

### ⚠ VARNING

MWA10062

Vrid aldrig nyckeln till läget "OFF" eller "LOCK" när fordonet körs. Alla elsystem stängs av om du gör det, vilket kan leda till att du förlorar kontrollen över fordonet eller en olycka.

### LOCK (LÅS)

MAU1068B

Styrlåset är låst och alla elektriska system är avstängda. Det går att ta ur nyckeln.

### För att låsa styrningen

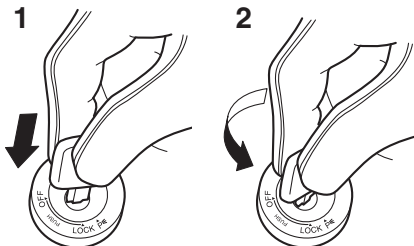

1. Tryck.
2. Vrid.

1. Vrid styret helt och hållet till vänster.

2. Med nyckeln i läge "OFF", tryck in den och vrid den till "LOCK".
3. Ta ur nyckeln.

### TIPS

Om styrlåset inte låser sig, vrid styret lite fram och tillbaka.

### För att låsa upp styrningen

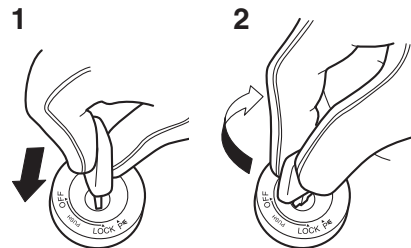

1. Tryck.
2. Vrid.

Tryck in nyckeln och vrid den till "OFF" i läget "LOCK".

### P≡ (Parkering)

MAU59680

Varningsblinkers och blinkers kan sättas på, men alla andra elektriska system är avstängda. Det går att ta ur nyckeln. Styrningen måste vara låst innan nyckeln kan vridas till "P≡".



## VIKTIGT

MCA20760

Använd inte varningsblinkers eller blinkers under någon längre tid eftersom batteriet kan laddas ur.

## Indikeringslampor och varningslampor

MAU4939H

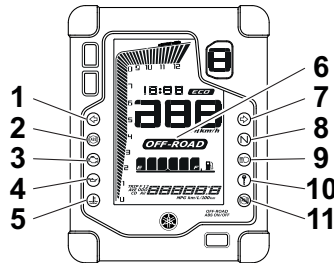

1. Indikeringslampa för vänsterblinkers “↶”
2. ABS-bromssystemets varningslampa “(ABS)”
3. Varningslampa för motorproblem “(MOT)”
4. Varningslampa för oljetryck “(OIL)”
5. Varningslampa för kylvätsketemperatur “(WAT)”
6. “OFF-ROAD”-indikator
7. Indikeringslampa för högerblinkers “↷”
8. Indikeringslampa för neutralläge “N”
9. Indikeringslampa för helljus “(H)”
10. Indikeringslampa för startspärrsystem “(P)”
11. ABS-bromssystemets varningslampa (ABS OFF) “(ABS OFF)”

## Indikeringslampor för blinkers “↶” och “↷”

MAU11032

Indikeringslamporna blinkar när motsvarande blinkerslampa blinkar.

## Indikeringslampa för neutralläge “N”

MAU11061

Denna indikeringslampa tänds när växeln ligger i friläge.

## Indikeringslampa för helljus “(H)”

MAU11081

Denna indikeringslampa tänds när helljuset slås på.

## Varningslampa för oljetryck “(OIL)”

MAU59963

Denna varningslampa tänds om oljetrycket i motorn är för lågt.

## TIPS

När fordonet slås på ska lampan tändas och slockna en kort stund för att sedan förbli tänd tills motorn har startat. Om den inte gör det ska du låta en Yamaha-återförsäljare kontrollera fordonet.

## VIKTIGT

MCA21211

Om varningslampan tänds medan motorn är igång måste motorn stängas av och oljenivån kontrolleras. Fyll på tillräckligt med olja av rekommenderad typ om oljenivån är låg. Om varningslampan förblir tänd efter det att du fyllt på olja

# Instrument och kontrollfunktioner

ska du stänga av motorn och låta en Yamaha-återförsäljare kontrollera fordonet.

3

## Varningslampan för kylvätsketemperatur “”

MAU11449

Varningslampan tänds om motorn överhettas. Om det inträffar måste du stanna motorn omedelbart och låta den kallna. (Se sidan 6-36.)

Kylfläktarna startas och stoppas automatiskt beroende på kylvätsketemperaturen på fordon med kylfläkt.

### TIPS

Lampan tänds i några sekunder och slocknar sedan när fordonet startas. Om lampan inte tänds eller om den fortsätter att lysa ska du låta en Yamaha-återförsäljare kontrollera fordonet.

MCA10022

### VIKTIGT

Fortsätt inte att köra motorn om den är överhettad.

## Varningslampan för motorproblem “”

MAU73172

Varningslampan tänds om ett problem avkänns i motorn eller något annat styrsystem i fordonet. Låt en Yamaha-återförsäljare kontrollera det inbyggda diagnostiksystemet om det inträffar.

### TIPS

Lampan tänds i några sekunder och slocknar sedan när fordonet startas. Om lampan inte tänds eller om den fortsätter att lysa ska du låta en Yamaha-återförsäljare kontrollera fordonet.

## ABS-varningslampan “”

MAU69895

Varningslampan tänds när fordonet startas och slocknar när du börjar köra. Om varningslampan tänds när du kör, kan det vara fel på det låsningsfria bromssystemet.

MWA16043

### VARNING

Om ABS-varningslampan inte slocknar efter 10 km/h (6 mi/h) eller om varningslampan tänds under körning:

- Var extra försiktig så att du undviker att hjulen låser sig vid nödbromsningar.

- Låt en Yamaha-återförsäljare kontrollera fordonet så fort som möjligt.

## ABS-varningslampan “”

MAUM4080

Varningslampan tänds när det låsningsfria bromssystemet har inaktiverats manuellt och indikatorn “OFF-ROAD” tänds samtidigt.

MWAM1050

### VARNING

Ha alltid ABS påslaget när du kör på belagda vägar. Det kan vara olagligt att köra på allmänna vägar med ABS inaktiverat och det kan ogiltigförklara din försäkring. Stäng bara av ABS när du kör på obelagda vägar.

MAUM3622

## Indikeringslampan för startspärrsystem

“”

När fordonet stängts av och 30 sekunder har gått, blinkar indikeringslampan för startspärrsystemet för att visa att startspärrsystemet är aktiverat. Efter 24 timmar kommer indikeringslampan att sluta blinka, men startspärrsystemet är fortfarande aktiverat.

MAUM4172

## TIPS

Lampan tänds i några sekunder och slocknar sedan när fordonet startas. Om den inte gör det ska du låta en Yamaha-återförsäljare kontrollera fordonet.

## Felsökning

Om ett fel avkänns i startspärrsystemet kommer lampan att blinka i ett blinkmönster. Om startspärrsystemets indikatorlampan blinkar sakta 5 gånger och därefter snabbt 2 gånger, kan det bero på transponderstörningar. Om detta inträffar, försök följande.

1. Se till att inga andra startspärnycklar befinner sig i närheten av huvudbrytaren. Andra startspärnycklar kan ge upphov till signalstörningar och förhindra att motorn startar.
2. Använd kodåterregistreringsnyckeln för att starta motorn.
3. Om motorn startar, stäng av den igen och försök starta motorn med en standardnyckel.
4. Om du inte kan starta motorn med någon av standardnycklarna tar du fordonet och alla nycklar till en Yamaha-återförsäljare för omregistrering.

## Multi-funktionsmätare

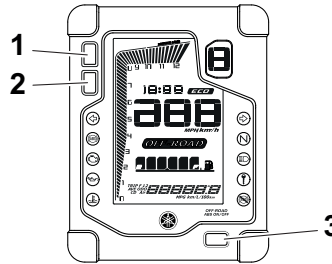

1. Övre inställningsknapp
2. Undre inställningsknapp
3. "OFF-ROAD ABS ON/OFF"-knapp

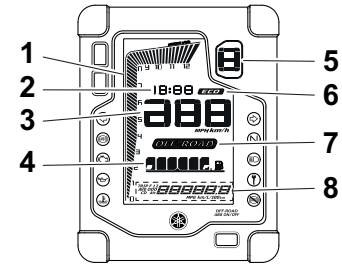

1. Varvräknare
2. Klocka
3. Hastighetsmätare
4. Bränslemätare
5. Visning för växelläge
6. Eco-indikator "ECO"
7. "OFF-ROAD"-indikator
8. Multi-funktionsdisplay

Multi-funktionsmätaren är utrustad med följande:

- hastighetsmätare
- varvräknare
- bränslemätare
- klocka
- eco-indikering
- visning för växelläge
- OFF-ROAD-indikator
- multi-funktionsdisplay

# Instrument och kontrollfunktioner

## TIPS

- Du kan växla mellan kilometer och miles genom att ställa in multi-funktionsdisplayen på vägmätaren eller en trippmätare och hålla den övre inställningsknappen intryckt tills enheterna ändras.
- Visningsenheterna återställs till fabriksinställningarna om batteriet kopplas bort.

3

## ⚠ VARNING

MWA12423

**Stanna fordonet innan du ändrar några inställningar på multi-funktionsmätaren. Du kan distraheras om du ändrar inställningar när du kör vilket ökar risken för en olycka.**

## Hastighetsmätare

Hastighetsmätaren visar fordonets körhastighet.

## Varvräknare

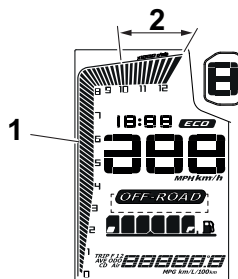

1. Varvräknare
2. Varvräknarens röda fält

Varvräknaren visar motorvarvtal.

MCA23050

## VIKTIGT

**Undvik att varva motorn över högvarvtalszonen på varvräknaren.  
Zon för högt v/min: 10000 v/min och över**

## Bränslemätare

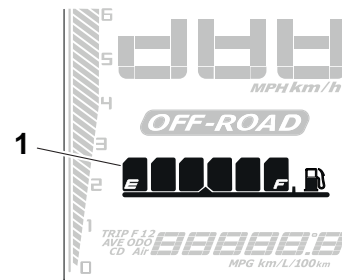

1. Bränslemätare

Bränslemätaren visar hur mycket bränsle det finns i bränsletanken. Segmenten på bränslemätaren rör sig från "F" (full) mot "E" (tom) när bränslenivån sjunker. När det sista segmentet på bränslemätaren börjar blinka, bör du tanka snarast möjligt.

## TIPS

Om fel avkänns i elkretsen kommer bränslemätarens segment att blinka kontinuerligt. Om detta inträffar, låt en Yamaha-återförsäljare kontrollera motorcykeln.

## Eco-indikering

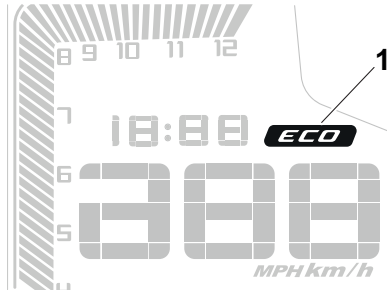

1. Eco-indikator "ECO"

Denna indikering tänds när fordonet körs på ett miljövänligt och bränslesnålt sätt. Indikeringen slocknar när fordonet stannar.

## TIPS

Här får du några tips för att hålla bränsleförbrukningen nere:

- Undvik höga varvtal under acceleration.
- Kör med konstant hastighet.
- Välj lämpligt växelläge för fordonshastigheten.

## Visning för växelläge

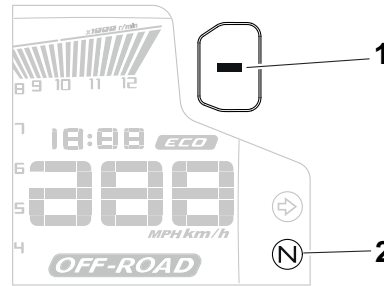

1. Visning för växelläge
2. Indikeringslampa för neutralläge "N"

Visningen för växelläge visar vilken växel som ligger i. Neutralläget visas av "-".

## Klocka



1. Klocka

Klockan har 12-timmarsformat.

## TIPS

När huvudströmbrytaren är avstängd kan klockan visas genom att du trycker på den övre inställningsknappen.

## För att ställa in klockan

1. Vrid nyckeln till "ON".
2. Tryck på den nedre och den övre inställningsknappen samtidigt tills siffrorna för timmar börjar blinka.
3. Tryck på den nedre inställningsknappen för att ställa in timmar.
4. Siffrorna för minuter börjar blinka när du trycker på den övre inställningsknappen.
5. Tryck på den nedre inställningsknappen för att ställa in minuter.
6. Tryck på den övre inställningsknappen för att bekräfta inställningarna och starta klockan.

## TIPS

Vid inställning av timmar och minuter, trycker du snabbt på den nedre inställningsknappen för att stega upp ett värde i taget och håller knappen intryckt för att öka värdet kontinuerligt.

# Instrument och kontrollfunktioner

## OFF-ROAD-indikator

Indikatorn tänds när ABS har inaktiverats manuellt.

### Stänga av ABS

1. Vrid nyckeln till "ON".
2. Tryck på "OFF-ROAD ABS ON/OFF" tills varningslampan "ABS OFF" börjar blinka när fordonet står stilla och släpp sedan knappen.
3. Varningslampan "ABS OFF" och indikatorn "OFF-ROAD" tänds samtidigt.

## TIPS

ABS är inaktiverat tills nyckeln vrids till "OFF", motorns stoppknapp vrids till "X" (stopp) när motorn är igång eller om du stoppar fordonet och trycker på "OFF-ROAD ABS ON/OFF" igen. Varningslampan "ABS OFF" och indikatorn "OFF-ROAD" slocknar.

MWAM1050



## VARNING

**Ha alltid ABS påslaget när du kör på belagda vägar. Det kan vara olagligt att köra på allmänna vägar med ABS inaktiverat och det kan ogiltigförklara din försäkring. Stäng bara av ABS när du kör på obelagda vägar.**

## Multi-funktionsdisplay

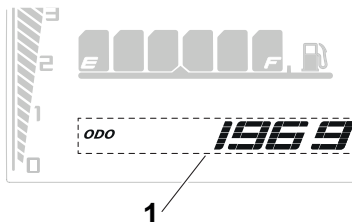

1. Multi-funktionsdisplay

Multifunktionsdisplayen kan visa:

- en vägmätare
- två trippmätare
- en trippmätare med nedräkning
- en trippmätare för bränslereserv
- momentan bränsleförbrukning
- genomsnittlig bränsleförbrukning
- en mätare för kylvätsketemperatur
- en display för lufttemperatur
- en inställning för styrkan i displayvisningen

Vägmätaren visar hur långt fordonet har gått. Standardtrippmätarna visar körsträckan sedan de återställdes senast. Trippmätaren med nedräkning visar återstående körsträcka sedan den senaste återställ-

ningen. Trippmätaren för bränslereserv visar körsträckan sedan det sista segmentet på bränslemätaren började blinka.

## TIPS

- Vägmätaren låser sig vid 999999 och kan inte återställas.
- Trippmätaren återställs (0) och börjar om från början när den når 9999.9.
- Trippmätaren med nedräkning återställs inte automatiskt.

Tryck på den övre inställningsknappen när du vill växla visningen i följande ordning:

ODO → TRIP 1 → TRIP 2 → TRIP CD → TRIP F → km/L eller L/100 km eller MPG → AVE\_ \_ km/L eller AVE\_ \_ L/100 km eller AVE\_ \_ MPG → °C → Air\_ \_ °C → ODO

## TIPS

- Tryck på den nedre inställningsknappen när du vill växla visningen i omvänd ordning.
- Displayen ändras till trippmätaren för bränslereserv "TRIP F" när det sista segmentet på bränslemätaren börjar blinka.

- Om du vill återställa en trippmätare väljer du den genom att trycka på den övre inställningsknappen och trycker sedan på den nedre inställningsknappen när siffrorna blinkar.
- Om du inte nollställer trippmätaren för bränslereserv själv kommer den att nollställas och försvinna automatiskt från displayen när du har tankat och kört i 5 km (3 mi).

## Trippmätare för bränslereserv

Det sista segmentet på bränslemätaren börjar blinka när bränslenivån är låg. Trippmätaren för bränslereserv "TRIP F" visas automatiskt och körsträckan börjar att räknas från den punkten. I sådana fall ska du trycka på den övre inställningsknappen när du vill växla visningen i följande ordning:

TRIP F → km/L eller L/100 km → AVE\_.\_ km/L eller AVE\_.\_ L/100 km → \_.\_ °C → Air\_.\_ °C → ODO → TRIP 1 → TRIP 2 → TRIP CD → TRIP F

För Storbritannien:

TRIP F → km/L, L/100 km eller MPG → AVE\_.\_ km/L, AVE\_.\_ L/100 km eller AVE\_.\_ MPG → \_.\_ °C → Air\_.\_ °C → ODO → TRIP 1 → TRIP 2 → TRIP CD → TRIP F

## TIPS

- Tryck på den nedre inställningsknappen när du vill växla visningen i omvänd ordning.
- Du kan återställa trippmätaren för bränslereserv manuellt eller så återställer den sig själv och försvinner från displayen när du har tankat och kört i 5 km (3 mi).

## Inställningar för trippmätaren med nedräkning

När du vill nollställa trippmätaren med nedräkning ska du välja den genom att trycka på den övre inställningsknappen. När enheterna slutar blinka trycker du på den övre och den nedre inställningsknappen samtidigt tills den första siffran börjar blinka. Ett kortvarigt tryck på den övre knappen ökar enheterna från "9" till "0". Tryck på den nedre inställningsknappen när du vill välja nästa siffra och ställ in den på samma sätt som den första. Tryck på den nedre inställningsknappen när du vill välja den sista siffran och ställ in den på samma sätt. Tryck på den nedre inställningsknappen för att bekräfta värdet.

## TIPS

- Det högsta värde som kan anges är 900 km eller 600 mi.
- Trippmätaren med nedräkning startar så fort du börjar köra. När nedräkningen når "0", ändras displayen till trippmätaren med nedräkning "TRIP CD" och blinkar 10 gånger.
- Om du vill återställa trippmätaren med nedräkning väljer du den och trycker på den nedre inställningsknappen när siffrorna blinkar tills den återställs.

## Momentan bränsleförbrukning

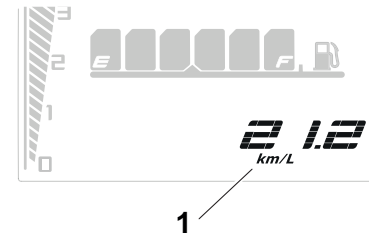

1. Visning av momentan bränsleförbrukning

Denna funktion beräknar bränslekonsumtionen under aktuella körförhållanden.

# Instrument och kontrollfunktioner

3

Visningen av momentan bränsleförbrukning kan ställas in på "km/L" eller "L/100 km" när kilometer används.

Tryck på den övre inställningsknappen tills måttenheterna ändras när du vill byta måttenhet för bränsleförbrukning. Enheten för bränsleförbrukning är "MPG" när miles används.

- "km/L": Den sträcka som kan köras på 1.0 L bränsle under rådande körförhållanden visas.
- "L/100 km": Den bränslemängd som behövs för att köra 100 km under rådande körförhållanden visas.
- "MPG": Den sträcka som kan köras på 1.0 Imp.gal bränsle under rådande körförhållanden visas.

Om du vill ändra inställningarna för momentan bränsleförbrukning trycker du på vänster inställningsknapp tills displayen ändras.

## TIPS

Vid körning i hastigheter under 20 km/h (12 mi/h) visas, " \_ \_ \_".

## Genomsnittlig bränsleförbrukning

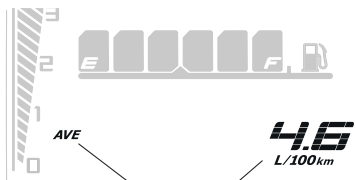

1

1. Visning av genomsnittlig bränsleförbrukning

Denna display visar den genomsnittliga bränsleförbrukningen sedan senaste återställningen.

Genomsnittlig bränsleförbrukning kan ställas in på "AVE\_ \_ \_ km/L" eller "AVE\_ \_ \_ L/100 km" när kilometer används. Tryck på den övre inställningsknappen tills måttenheterna ändras när du vill byta måttenhet för bränsleförbrukning. Enheten för bränsleförbrukning är "AVE\_ \_ \_ MPG" när miles används.

- "AVE\_ \_ \_ km/L": Den sträcka som i medelsnitt kan köras på 1.0 L bränsle visas.
- "AVE\_ \_ \_ L/100 km": Den bränslemängd som i genomsnitt behövs för att köra 100 km visas.

- "AVE\_ \_ \_ MPG": Den sträcka som i genomsnitt kan köras på 1.0 Imp.gal bränsle visas.

Om du vill återställa den genomsnittliga bränsleförbrukningen väljer du den och trycker på den nedre inställningsknappen när siffrorna blinkar tills den återställs.

## TIPS

När genomsnittlig bränsleförbrukning har återställts visas " \_ \_ \_" tills fordonet har körts 1 km (0.6 mi).

## Kylvätsketemperatur



1

1. Temperaturmätare för kylvätska

Denna display visar kylvätsketemperaturen från 40 °C till 116 °C i steg om 1 °C.

Om meddelandet "Hi" blinkar ska du stanna fordonet, stänga av motorn och låta motorn svalna. (Se sidan 6-36.)



## TIPS

- När kyltemperaturen understiger 40 °C visas "Lo".
- Kylvätskans temperatur kommer att variera beroende på väderlek och motorbelastning.

## Lufttemperatur

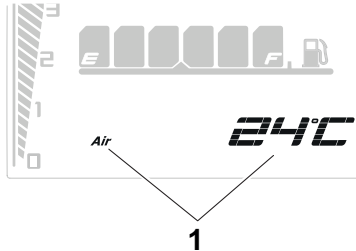

1. Lufttemperaturdisplay

Denna display visar lufttemperaturen från -9 °C till 99 °C i steg om 1 °C.

## TIPS

- När temperaturen understiger -9 °C visas "Lo".
- Den temperatur som visas kan avvika från omgivningstemperaturen.

## Inställning för styrkan i displayvisningen

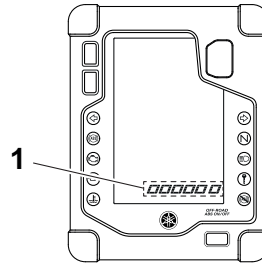

1. Visning av ljusstyrkans nivå

Ljusstyrkan på multi-funktionsmätaren kan justeras.

## För att justera ljusstyrkan

1. Vrid nyckeln till "OFF".
2. Håll den övre inställningsknappen intryckt.
3. Vrid nyckeln till "ON" och fortsätt hålla den övre inställningsknappen intryckt tills displayen växlar till läget för inställning av ljusstyrka.
4. Ändra ljusstyrkans nivå genom att trycka på den nedre inställningsknappen.
5. Bekräfta den valda ljusstyrkenivån och avsluta inställningsläget genom att trycka på den övre inställningsknappen.

## TIPS

Det finns 6 ljusstyrkenivåer.

# Instrument och kontrollfunktioner

## Styrarmaturer

MAU1234M

### Vänster

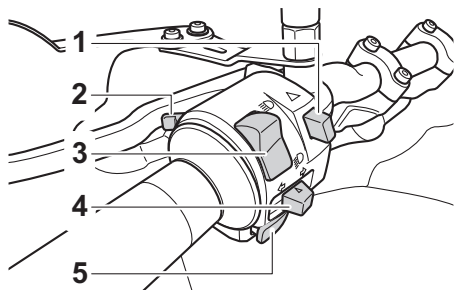

1. Varningsblinkersomkopplare “”
2. Ljusblinkknapp “PASS”
3. Avbländningskontakt “”
4. Blinkersomkopplare “”
5. Signalknapp “”

### Höger

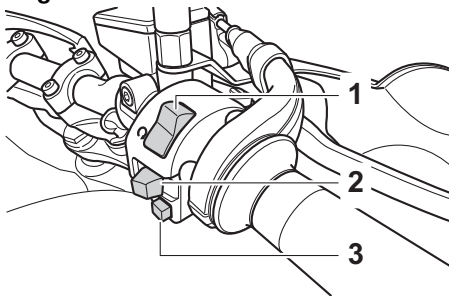

1. Motorns stoppknapp “/”
2. “SELECT”-knapp
3. Startknapp “”

### Ljusblinkknapp “PASS”

MAU12362

Tryck på knappen för att blinka med helljus.

### TIPS

Ljusblinkknappen har ingen effekt när avbländningskontakten är inställd på “”.

MAUM4180

### Avbländningskontakt “”

Ställ in kontakten på “” för helljus och “” för halvljus.

### TIPS

När knappen ställs in på halvljus tänds båda strålkastarna på halvljus.

När knappen ställs in på helljus tänds båda strålkastarna för helljus och båda strålkastarna för halvljus.

MAU12461

### Blinkersomkopplare “”

För att blinka med höger blinkers, skjut knappen till “”. För att blinka med vänster blinkers, skjut knappen till “”. När du släpper knappen återgår den till sitt mittläge. För att stänga av blinkningen, tryck in knappen när den har återgått till sitt mittläge.

MAU12501

### Signalknapp “”

Tryck in knappen för att ge ljudsignal.

MAU12663

### Motorns stoppknapp “/”

Ställ in knappen på “” (kör) innan du startar motorn. Ställ in knappen på “/” (stopp) när du vill stoppa motorn i en nödsituation, exempelvis om fordonet välter eller om gasreglaget kärvar.

MAU12713

### Startknapp “”

Tryck på knappen för att startmotorn ska dra runt motorn. Se sidan 5-2 för startinstruktioner före start av motorn.

## Varningsblinkersomkopplare “ $\Delta$ ”

MAU12735

Med nyckeln i läge “ON” eller i “P $\leq$ ”, använd omkopplaren för att sätta på varningsblinkers (alla blinkerslampor blinkar samtidigt).

Varningsblinkers används för att påkalla uppmärksamhet för andra förare om du har stannat med skotern på platser där du kan utgöra en trafikfara.

MCA10062

### **VIKTIGT**

**Använd inte varningsblinkers under någon längre tid om motorn inte är igång, eftersom batteriet kan laddas ur.**

MAUM4090

## “SELECT”-knapp

Knappen har samma funktioner som den undre inställningsknappen på multifunktionsmätaren.

Se “Multi-funktionsmätare” på sidan 3-5 för mer information.

## Kopplingshandtag

MAU12823

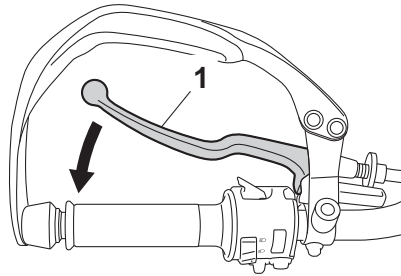

1. Kopplingshandtag

Tryck kopplingshandtaget mot styret när du vill koppla bort drivlinan från motorn, till exempel när du växlar. Anslut kopplingen och överför kraft till bakhjulet genom att släppa handtaget.

### **TIPS**

Handtaget bör dras in snabbt och släppas långsamt för mjuk växling. (Se sidan 5-3.)

## Växelpedal

MAU12876

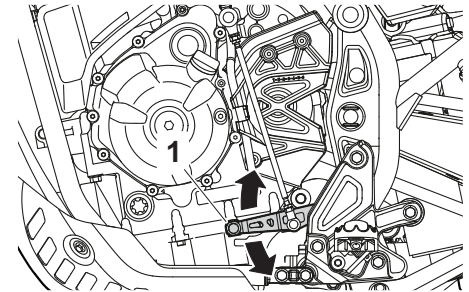

1. Växelpedal

Växelpedalen är placerad på motorcykelns vänstra sida. Flytta växelpedalen uppåt när du vill växla upp. Tryck ned växelpedalen när du vill växla ned. (Se sidan 5-3.)

## Bromshandtag

Bromshandtaget är placerat på styrets högra sida. För att bromsa med framhjulsbromsen, dra in bromshandtaget mot gashandtaget.

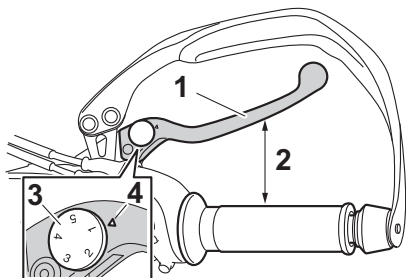

1. Bromshandtag
2. Avstånd mellan bromshandtag och gashandtag
3. Justerratt för bromshandtaget
4. Riktmarkering

Bromshandtaget är utrustat med en justerratt. Tryck bort bromshandtaget från gashandtaget och vrid på justerratten när du vill justera avståndet mellan bromshandtaget och gashandtaget. Se till att inställningsnumret på justerratten är inriktat med passningsmärket på bromshandtaget.

## Bromspedal

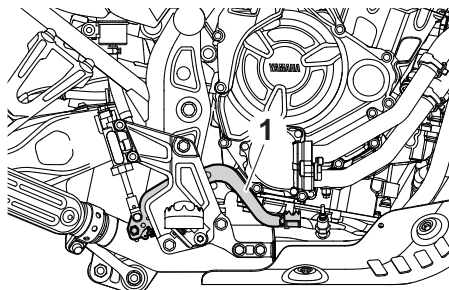

1. Bromspedal

Bromspedalen är placerad på motorcykelns högra sida. Tryck ner bromspedalen för att aktivera bromsen på bakhjulet.

## ABS

Det låsningsfria bromssystemet (ABS) verkar oberoende på fram- och bakbromsarna.

### VARNING

Håll alltid ett för hastigheten anpassat avstånd till framförvarande fordon, även om du har ABS.

- ABS fungerar bäst vid långa inbromsningssträckor.
- På vissa underlag, t.ex. ojämna vägar eller grusvägar, kan bromssträckan bli längre med ABS än utan.

### Använda bromsarna

Använd bromshandtaget och bromspedalen på samma sätt som vanliga bromsar. ABS aktiveras och en pulserande känsla känns i bromshandtaget eller bromspedalen om ett hjul slirar vid inbromsning. Fortsätt att ansätta bromsarna och låt ABS-systemet göra jobbet. Pumpa inte bromsarna eftersom det försämrar bromsförmågan.

- ABS-systemet utför en självdiagnos när du startar fordonet. Under tiden kan ett klickande ljud höras från hydraulenheten och vibrationer kan kän-

nas om bromshandtaget eller bromspedalen ansätts, men det är inte ett fel.

- Bromssystemet fungerar som ett vanligt bromssystem om det är fel på ABS-systemet.

MCA20100

## VIKTIGT

Var försiktig så att sensor eller rotor inte skadas. Om någon av dem skadas kan ABS-funktionen fungera felaktigt.

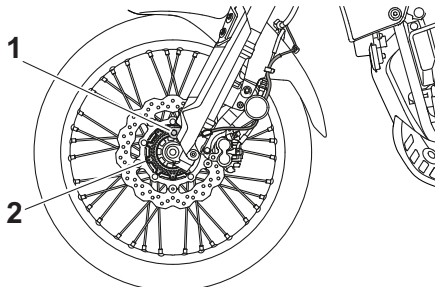

1. Framhjulets sensor
2. Framhjulets sensorrotor

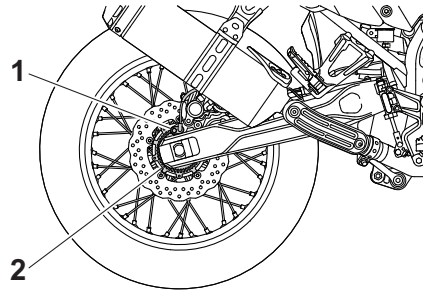

1. Bakhjulssensor
2. Rotor för bakhjulssensor

## TIPS

ABS kan inaktiveras när du kör i terräng. (Se sidan 3-8.)

MWAM1050

## ⚠ VARNING

Ha alltid ABS påslaget när du kör på belagda vägar. Det kan vara olagligt att köra på allmänna vägar med ABS inaktiverat och det kan ogiltigförklara din försäkring. Stäng bara av ABS när du kör på obelagda vägar.

## Tanklock

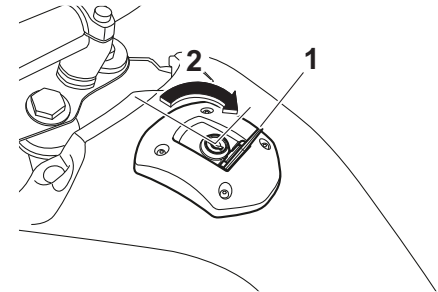

1. Lucka i tanklock
2. Lås upp.

## För att ta bort tanklocket

1. Öppna luckan över tanklocket.
2. Stoppa in nyckeln i nyckelhålet och vrid den 1/4 varv medurs. Tanklocket låses upp och tanklocket kan nu tas bort.

## För att sätta på tanklocket

1. Tryck ner tanklocket i läge med nyckeln i nyckelhålet.
2. Vrid nyckeln moturs så att locket låses och ta sedan ur nyckeln.

# Instrument och kontrollfunktioner

## TIPS

Tanklocket kan inte sättas på om inte nyckeln sitter i låset. Det går inte att ta ur nyckeln om tanklocket inte är ordentligt stängt och låst.

3

3. Stäng låsskyddet.

MWA11142

## ⚠ VARNING

Se till att tanklocket är ordentligt stängt innan du kör iväg. Bränsleläckor utgör en brandrisk.

## Bränsle

MAU13222

Se till att det finns tillräckligt med bensin i tanken.

MWA10882

## ⚠ VARNING

Bensin och bensinångor är mycket antändbara. Följ instruktionerna nedan för att undvika brand och explosioner samt minska risken för personskador när du tankar.

1. Stäng av motorn och kontrollera att det inte sitter någon på fordonet innan du tankar. Tanka inte när du röker eller befinner dig i närheten av gnistor, öppna lågor eller andra antändningskällor som t.ex. styrlågor på vattenvärmare eller torktumlare.
2. Fyll inte på för mycket i tanken. Se till att pumpmunstycket förs in i hålet på bränsletanken när du tankar. Sluta tanka när bränslet når påfyllningsrörets nederdel. Eftersom bränsle utvidgas när det värms upp kan värme från motorn eller solen göra att bränsle läcker ut ur bränsletanken.

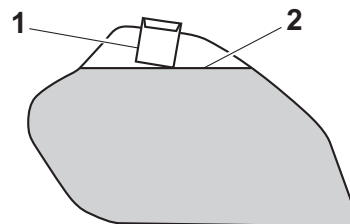

1. Bränsletankens påfyllningsrör
2. Maximal bränslenivå
3. Torka omedelbart upp eventuellt spillt bränsle. **VIKTIGT: Torka omedelbart av bränsle som spillts med en ren, torr, mjuk trasa eftersom bränsle kan försämra målade ytor och plaster.** [MCA10072]
4. Se till att tanklocket stängs ordentligt.

MWA15152

## ⚠ VARNING

Bensin är giftigt och kan orsaka personskador eller dödsfall. Var försiktig när du hanterar bensin. Sug aldrig upp bensin med munnen. Om du råkar svälja bensin, inandas mycket bensinångor eller får bensin i ögonen, ska du genast uppsöka läkare. Om du får bensin på huden ska du tvätta området med tvål och vatten. Byt kläder om du får bensin på kläderna.

MAU76860

## Rekommenderat bränsle:

Blyfri bensin, premium (E10 kan användas)

## Tankvolym:

16 L (4.2 US gal, 3.5 Imp.gal)

## Reservtank, mängd:

4.3 L (1.14 US gal, 0.95 Imp.gal)

MCA11401

## VIKTIGT

**Använd bara blyfri bensin. Om du använder bensin som inte är blyfri kan allvariga skador uppstå på motorn, exempelvis ventiler, kolvringar och avgassystem.**



## TIPS

- Detta märke identifierar det bränsle som rekommenderas för fordonet enligt EU-förordning (EN228).
- Kontrollera att brennmunstycket har samma märkning när du tankar.

Yamaha-motorn har konstruerats för blyfri regularbensin med ett oktantal på 95 eller högre. Om motorn knacker (eller spikar) bör du använda ett bränsle av annat märke eller en premium blyfri bensin. Om du använder blyfri bensin kommer tändstiftens livslängd att förlängas och underhållskostnaderna minskar.

## Gasohol

Det finns två typer av gasohol: en som innehåller etanol och en som innehåller metanol. Bensin som innehåller etanol kan användas om etanolinnehållet inte överstiger 10 % (E10). Bensin som innehåller metanol rekommenderas ej av Yamaha eftersom den kan åstadkomma skador på bränslesystemet eller orsaka problem med fordonets prestanda.

## Bränsletankens överfyllningsslang

MAU80200

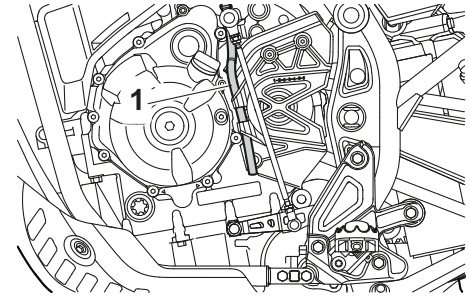

1. Kanisterns luftningsslang

Innan du använder fordonet:

- Kontrollera anslutningen till bränsletankens överfyllningsslang.
- Kontrollera att bränsletankens överfyllningsslang inte är skadad eller har sprickor, och byt vid behov.
- Se till att änden på bränsletankens överfyllningsslang inte är blockerad, rengör vid behov.
- Se till att bränsletankens överfyllningsslang är placerad så som visas.

## TIPS

Information om kanistern finns på sidan 6-10.

# Instrument och kontrollfunktioner

## Katalysator

Avgassystemet har en katalysator eller flera som minskar skadliga avgasutsläpp.

MAU13435

MWA10863

### **! VARNING**

3

Avgassystemet är hett efter körning. För att förhindra brandrisk och brännskador:

- Parkera inte i närheten av brandfarliga områden som gräs eller annat material som lätt kan antändas.
- Parkera på en plats där fotgängare eller barn inte kan komma i kontakt med det heta avgassystemet.
- Försäkra dig om att avgassystemet har kallnat innan du arbetar med det.
- Låt inte motorn gå på tomgång i mer än några minuter. Lång tomgångskörning kan göra att värme byggs upp.

## Sadlar

MAUM4110

### Passagerarsadel

För att ta bort passagerarsadeln

1. Sätt in nyckeln i sadellåset och vrid nyckeln moturs.

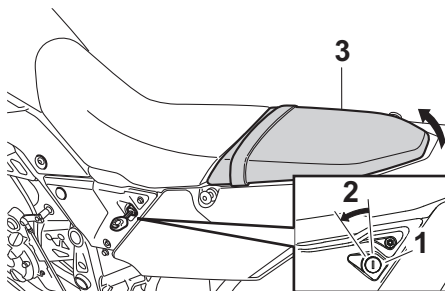

1. Sadellås
2. Lås upp.
3. Passagerarsadel

2. Lyft upp passagerarsadelns bakdel och dra den bakåt.

För att montera passagerarsadeln

1. För in den utskjutande delen framtill på passagerarsadeln i sadelhållaren så som visas, tryck ned sadelns bakre del och spärra den på plats.

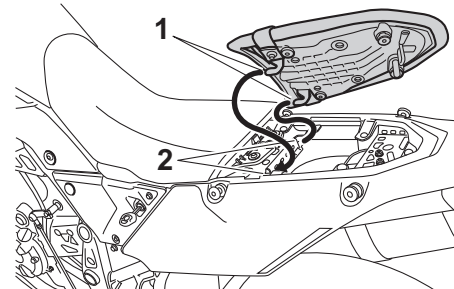

1. Fästbygel
2. Sadelhållare

2. Ta ur nyckeln.

### Förarens sadel

För att ta bort förarens sadel

1. Demontera passagerarsadeln och ta sedan loss insexnyckeln som sitter baktill på förarsadeln.



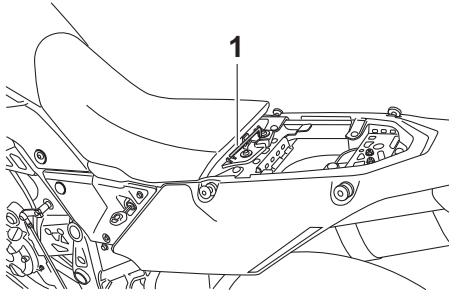

1. Sexkantnyckel

2. Ta bort bultarna med insexnyckeln.

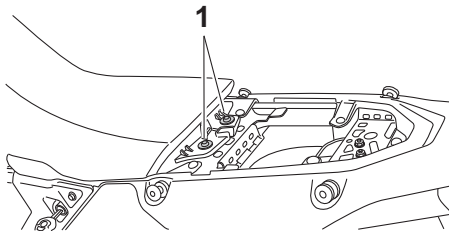

1. Bult

3. Lyft upp förarsadelns bakdel och dra den bakåt.

## För att montera förarens sadel

1. För in fästbygeln framtill på förarsadeln i sadelhållaren så som visas och sätt tillbaka sadeln på dess plats.

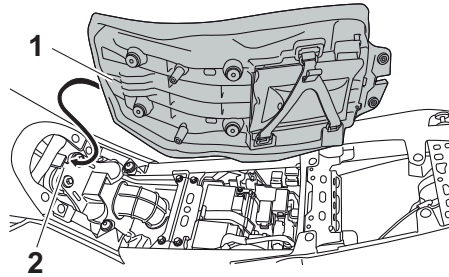

1. Fästbygel
2. Spår

2. Skruva fast bultarna med insexnyckeln.
3. Sätt tillbaka insexnyckeln i hållaren på förarsadeln.
4. Montera passagerarsadeln.

## TIPS

Kontrollera att sadlarna sitter ordentligt fast innan du kör iväg.

## Justera strålkastarna

Strålkastarnas justerrattar används för att höja eller sänka strålkastarna. Du kan behöva justera strålkastarnas inställning för att förbättra sikten och undvika att blända mötande förare när du kör med tyngre eller lättare last än vanligt. Följ lokala lagar och regler när du justerar strålkastarna.

För att höja strålkastarkäglorna, vrid justerrattarna i riktning (a). För att sänka strålkastarkäglorna, vrid justerrattarna i riktning (b).

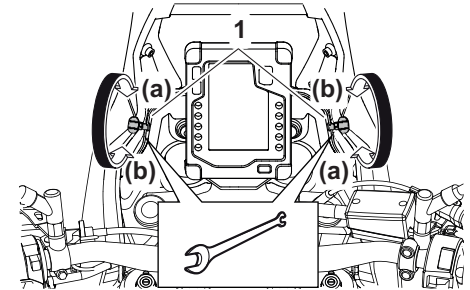

1. Justerratt för strålkastare

# Instrument och kontrollfunktioner

## Justering av framgaffel

MAU45205

MWA10181

### **⚠ VARNING**

Justera alltid båda framgafflarna lika. I annat fall kan du få dålig stabilitet på motorcykeln vilket kan leda till att du förlorar kontrollen på motorcykeln.

Den här framgaffeln har justerbultar för återfjädringens dämpning och justerbultar för kompressionsdämpningen.

MCA10102

### **VIKTIGT**

Vrid inte utöver de maximala och minimala inställningarna, det kan skada mekanismen.

## Återfjädringens dämpning

Vrid justerskraven i riktning (a) när du vill öka återfjädringens dämpning.

Vrid justerskraven i riktning (b) när du vill minska återfjädringens dämpning.

Ställ in återfjädringens dämpning genom att vrida justeraren i riktning (a) så långt det går. Räkna sedan klickerna i riktning (b).

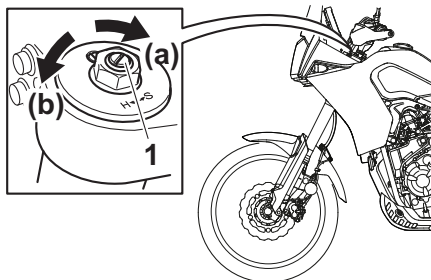

1. Justerskruv för återfjädringens dämpning

### Återfjädringens dämpningsinställning:

Minimum (mjuk):

31 klick i riktning (b)

Standard:

17 klick i riktning (b)

Maximum (hård):

0 klick i riktning (b)

### TIPS

- När dämpningsjusteraren vrids i riktning (a), kan läget för 0 klick och 1 klick vara detsamma.
- När dämpningsjusteraren vrids i riktning (b) kan den klicka utöver de angivna specifikationerna, men sådana justeringar har ingen effekt och kan skada fjäderingen.

## Kompressionsdämpning

1. Ta bort gummikåpan genom att dra ut den ur det främre gaffelbenet.

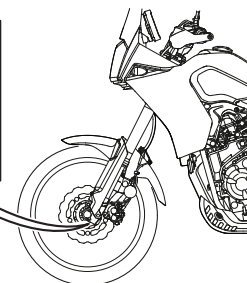
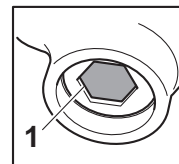

1. Gummiskydd

2. Vrid justerskraven i riktning (a) när du vill öka kompressionsdämpningen. Vrid justerskraven i riktning (b) när du vill minska kompressionsdämpningen. Ställ in kompressionsdämpningen genom att vrida justeraren i riktning (a) så långt det går. Räkna sedan klickerna i riktning (b).

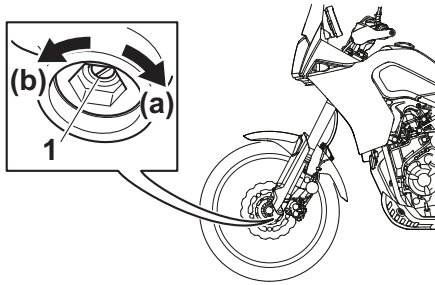

1. Justerskruv för kompressionsdämpningen

## Kompressionsdämpningsinställning:

- Minimum (mjuk):  
22 klick i riktning (b)
- Standard:  
11 klick i riktning (b)
- Maximum (hård):  
0 klick i riktning (b)

3. Montera gummiskyddet.

## TIPS

- När dämpningsjusteraren vrids i riktning (a), kan läget för 0 klick och 1 klick vara detsamma.

- När dämpningsjusteraren vrids i riktning (b) kan den klicka utöver de angivna specifikationerna, men sådana justeringar har ingen effekt och kan skada fjädningen.

## Avluftning av framgaffel

Under körning vid mycket krävande förhållanden stiger lufttemperaturen och trycket i framgaffeln vilket gör fjädningen hårdare. Om det inträffar kan du avlufta gaffelbenen.

MWA10201

## VARNING

**Lufta alltid båda gaffelbenen. I annat fall kan motorcykeln tappa stabilitet vilket kan leda till att du förlorar kontrollen över motorcykeln.**

- Lyft upp fordonet så att framhjulet inte vilar på marken om det är möjligt. (Se sidan 6-33.)

## TIPS

Vid avluftning av framgaffeln ska det inte finnas någon vikt eller något tryck på fordons framände.

- Ta bort luftningsskruvarna och släpp ut all luft från varje gaffelben.

# Instrument och kontrollfunktioner

3

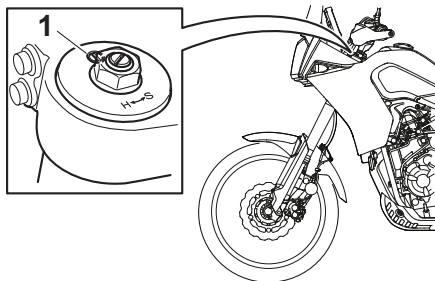

1. Luftningsskruv

3. Montera luftningsskruvarna.
4. Sänk ned framhjulet så att det står på underlaget och fäll sedan ned sidostödet.

## Justering av stötdämpare

MAUM4120

Denna stötdämpare är utrustad med en justerare för fjäderförspänning samt justerare för återfjädrings- och kompressionsdämpning.

MCA10102

### VIKTIGT

Vrid inte utöver de maximala och minimala inställningarna, det kan skada mekanismen.

## Fjäderförspänning

Vrid justeraren i riktning (a) när du vill öka fjäderförspänningen.

Vrid justeraren i riktning (b) när du vill minska fjäderförspänningen.

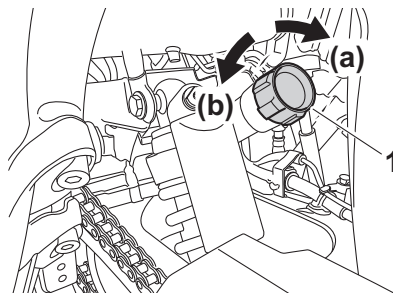

1. Justeringsratt

## Fjäderförspänning:

Enhet för justering:

Klick

Minimum (mjuk):

0

Standard:

10

Maximum (hård):

24

## TIPS

- När fjäderförspänningens justerare vrids i riktning (b), kan läget för 0 klick och 1 klick vara detsamma.
- När fjäderförspänningens justerare vrids i riktning (a) kan den klicka utöver de angivna specifikationerna, men sådana justeringar har ingen effekt och kan skada fjädningen.

## Återfjädringens dämpning

Vrid justeraren i riktning (a) när du vill öka återfjädringens dämpning.

Vrid justeraren i riktning (b) när du vill minska återfjädringens dämpning.

Ställ in återfjädringens dämpning genom att vrida justeraren i riktning (a) så långt det går. Räkna sedan klickerna i riktning (b).

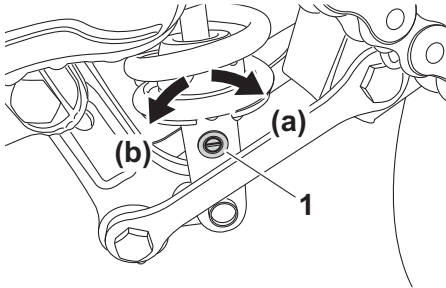

1. Justerskruv för återfjädringens dämpning

## Återfjädringens dämpningsinställning:

Enhet för justering:  
Klick  
Minimum (mjuk):  
23  
Standard:  
13  
Maximum (hård):  
0

## TIPS

- När dämpningsjusteraren vrids i riktning (a), kan läget för 0 klick och 1 klick vara detsamma.

- När dämpningsjusteraren vrids i riktning (b) kan den klicka utöver de angivna specifikationerna, men sådana justeringar har ingen effekt och kan skada fjädningen.

## Kompressionsdämpning

Vrid justeraren i riktning (a) när du vill öka kompressionsdämpningen.

Vrid justeraren i riktning (b) när du vill minska kompressionsdämpningen.

Ställ in kompressionsdämpningen genom att vrida justeraren i riktning (a) så långt det går. Räkna sedan klicken i riktning (b).

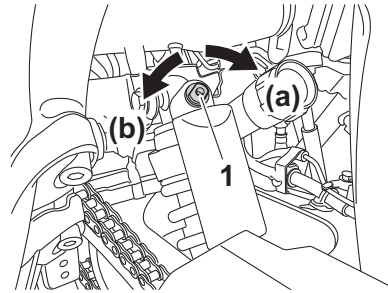

1. Justerskruv för kompressionsdämpningen

## Kompressionsdämpningsinställning:

Enhet för justering:  
Klick  
Minimum (mjuk):  
18  
Standard:  
15  
Maximum (hård):  
0

## TIPS

- När dämpningsjusteraren vrids i riktning (a), kan läget för 0 klick och 1 klick vara detsamma.
- När dämpningsjusteraren vrids i riktning (b) kan den klicka utöver de angivna specifikationerna, men sådana justeringar har ingen effekt och kan skada fjädningen.

## VARNING

Stötdämparen innehåller kvävgas under mycket högt tryck. Läs och förstå följande information innan du hanterar stötdämparen.

- Under inga omständigheter får cylindern öppnas eller byggas om.

MWA10222

# Instrument och kontrollfunktioner

3

- Låt inte stötdämparen komma i närheten av öppna lågor eller andra värmekällor. Det kan göra att enheten exploderar på grund av för högt tryck.
- Deformera eller skada inte cylindern på något sätt. Cylinderskador leder till sämre dämpningsförmåga.
- Kasta inte en skadad eller utsliten stötdämpare själv. Lämna in stötdämparen hos en Yamaha-återförsäljare.

## Fästen för bagagerem

MAU84680

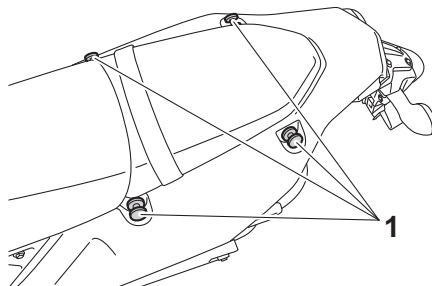

1. Fäste för bagagerem

Använd fästena som visas när du vill fästa bagageremmar på fordonet.

## Framskärm

MAUM4130

Framskärmens höjd kan justeras för att passa körförhållandena.

### Justera framskärmens höjd

1. Lossa bultarna på båda sidor om framskärmen.

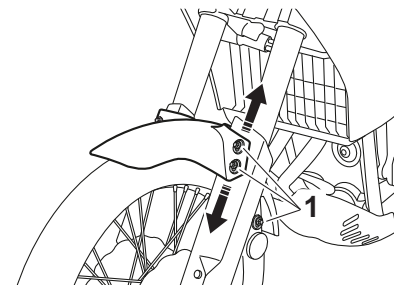

1. Bult
2. Flytta framskärmen till önskad höjd.
3. Dra åt bultarna till angivet moment.

### Åtdragningsmoment:

Bult för framskärm:  
7.5 N·m (0.75 kgf·m, 5.6 lb·ft)

## DC-uttag

MAUM4201

Fordonet är utrustat med DC-tillbehörsuttag, DC-tillbehörskontakt, handtagsvärmarkontakt och DC-kontakt för dimljus.

MCA26810

### VIKTIGT

Använd inte ett elektriskt tillbehör eller en kombination av tillbehör som överskrider den angivna kapaciteten. Det kan överbelasta kretsen och göra att säkringen smälter.

#### Kapacitet för DC-uttagegets krets:

DC-uttagegets och DC-kontaktens krets:

24 W (2 A)

Handtagsvärmarens och dimljusets krets:

120 W (10 A)

### TIPS

Använd inte tillbehör när motorn är avstängd för att förhindra att batteriet laddas ur.

## Strömcuttag

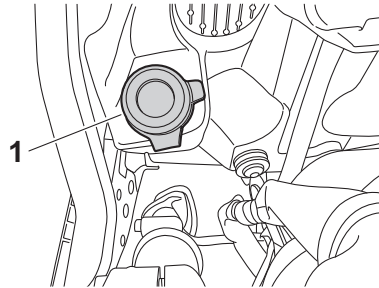

1. Lock till strömcuttaget

Ett 12 V-tillbehör med rätt kontakt kan användas när huvudströmbrytaren är på.

#### För att använda strömcuttaget

1. Stäng av strömmen till fordonet.
2. Ta av locket till strömcuttaget.
3. Stäng av tillbehöret.
4. Sätt i tillbehörets kontakt i strömcuttaget.

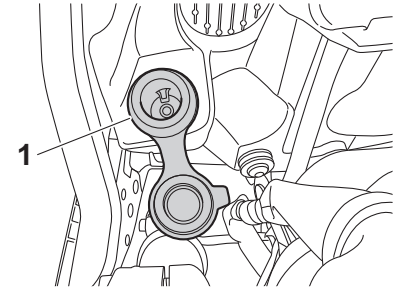

1. Strömcuttag

5. Slå på strömmen till fordonet och starta motorn.
6. Slå på tillbehöret.

### TIPS

När du har kört klart ska du komma ihåg att stänga av tillbehöret, koppla bort det och sätta fast locket på DC-uttaget.

MWA14361

### ! VARNING

För att förhindra elstötar och kortslutning ska du se till att locket sitter på strömcuttaget när det inte används.

# Instrument och kontrollfunktioner

## Strömuttag

Fordonet är utrustat med en DC-tillbehörskontakt, DC-handtagsvärmakontakt och dimljuskontakt. Kontakta en Yamaha-återförsäljare innan du monterar tillbehör.

3

## Sidostöd

Sidostödet är placerat på ramens vänstra sida. Fäll upp stödet och fäll ner det med foten medan du håller motorcykeln upprätt.

### TIPS

Den inbyggda kontakten i sidostödet är en del av avstängningssystemet för tändkretsen som stänger av tändningen i vissa situationer. (Se följande avsnitt för en förklaring av avstängningssystemet för tändkretsen.)



**Motorcykeln får inte köras med sidostödet nerfällt, eller om sidostödet inte kan fällas upp ordentligt (eller inte stannar kvar i uppfällt läge) eftersom sidostödet kan komma i kontakt med marken och störa föraren, som då kan förlora kontrollen över motorcykeln. Yamahas avstängningssystem för tändkrets har utvecklats för att hjälpa föraren att uppfylla det ansvar som ställs att fälla upp sidostödet innan motorcykeln körs iväg. Kontrollera därför detta system regelbundet och låt en Yamaha-återförsäljare reparera det om det inte fungerar på rätt sätt.**

MAU15306

MWA10242

## Avstängningssystem för tändkrets

MAU44895

Systemet förhindrar att motorn startas när en växel är ilagd om inte kopplingshandtaget är intryckt och sidostödet är uppfällt. Det stoppar även motorn om sidostödet fälls ned när en växel är ilagd och motorn är igång.

Kontrollera regelbundet systemet med proceduren nedan.

### TIPS

- Denna kontroll är mest tillförlitlig om motorn är varm.
- Se sidorna 3-2 och 3-12 för information om strömställarens användning.



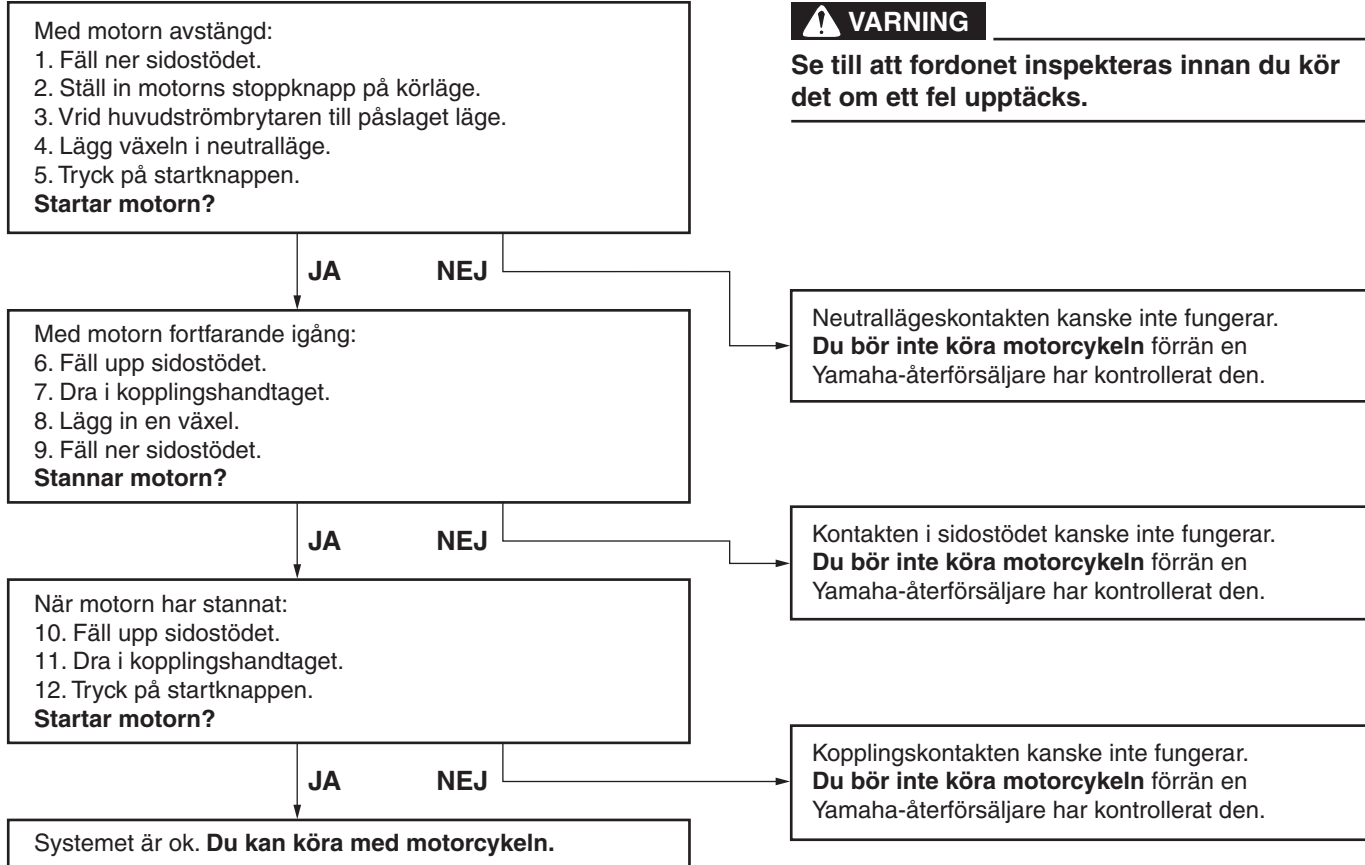

# För din egen säkerhet – kontroller före körning

MAU15599

Inspektera fordonet före varje användningstillfälle så att det är i säkert skick. Följ alltid de inspektions- och underhållsprocedurer samt scheman som beskrivs i ägarhandboken.

MWA11152

## VARNING

**Risken för en olycka eller egendomsskador ökar om du inte inspekterar och underhåller fordonet på rätt sätt. Kör inte fordonet om du stöter på några problem. Låt en Yamaha-återförsäljare se över fordonet om ett problem inte kan åtgärdas med procedurerna som beskrivs i den här handboken.**

4

Kontrollera följande punkter innan fordonet körs:

ARTIKEL	KONTROLLER	SIDAN
<b>Bränsle</b>	<ul style="list-style-type: none"><li>• Kontrollera bränslenivån i tanken.</li><li>• Fyll på om det behövs.</li><li>• Kontrollera om det finns läckage i bränsleledningarna.</li><li>• Kontrollera att bränsletankens ventilations-/överlopps slang inte är skadad, är igensatt eller har sprickor, och kontrollera slanganslutningen.</li></ul>	3-16, 3-17
<b>Motorolja</b>	<ul style="list-style-type: none"><li>• Kontrollera oljenivån i motorn.</li><li>• Fyll på, vid behov, med rekommenderad olja till rätt nivå.</li><li>• Kontrollera om det läcker någon olja.</li></ul>	6-11
<b>Kylvätska</b>	<ul style="list-style-type: none"><li>• Kontrollera kylvätskenivån i kylvätskebehållaren.</li><li>• Fyll på, vid behov, med rekommenderad kylvätska till rätt nivå.</li><li>• Kontrollera om kylsystemet läcker.</li></ul>	6-14
<b>Frambroms</b>	<ul style="list-style-type: none"><li>• Kontrollera funktionen.</li><li>• Om den känns mjuk eller fjädrar, be en Yamaha-återförsäljare att lufta bromssystemet.</li><li>• Kontrollera om bromsbeläggen är slitna.</li><li>• Byt vid behov.</li><li>• Kontrollera vätskenivån i behållaren.</li><li>• Fyll på specificerad bromsvätska till rätt nivå vid behov.</li><li>• Kontrollera om hydraulsystemet läcker.</li></ul>	6-20, 6-21

# För din egen säkerhet – kontroller före körning

ARTIKEL	KONTROLLER	SIDAN
<b>Bakbroms</b>	<ul style="list-style-type: none"> <li>• Kontrollera funktionen.</li> <li>• Om den känns mjuk eller fjädrar, be en Yamaha-återförsäljare att lufta bromssystemet.</li> <li>• Kontrollera om bromsbeläggen är slitna.</li> <li>• Byt vid behov.</li> <li>• Kontrollera vätskenivån i behållaren.</li> <li>• Fyll på specificerad bromsvätska till rätt nivå vid behov.</li> <li>• Kontrollera om hydraulsystemet läcker.</li> </ul>	6-20, 6-21
<b>Koppling</b>	<ul style="list-style-type: none"> <li>• Kontrollera funktionen.</li> <li>• Smörj kabeln om det behövs.</li> <li>• Kontrollera glappet i handtaget.</li> <li>• Justera vid behov.</li> </ul>	6-19
<b>Gashandtag</b>	<ul style="list-style-type: none"> <li>• Kontrollera att det går mjukt.</li> <li>• Kontrollera gashandtagets spel.</li> <li>• Vid behov, låt en Yamaha-återförsäljare justera gashandtagets spel och smörja kabeln samt gashandtagets mekanism.</li> </ul>	6-16, 6-25
<b>Reglagekablar</b>	<ul style="list-style-type: none"> <li>• Kontrollera att det går mjukt.</li> <li>• Smörj om det behövs.</li> </ul>	6-24
<b>Kedja</b>	<ul style="list-style-type: none"> <li>• Kontrollera kedjespänningen.</li> <li>• Justera vid behov.</li> <li>• Kontrollera kedjans skick.</li> <li>• Smörj om det behövs.</li> </ul>	6-22, 6-24
<b>Hjul och däck</b>	<ul style="list-style-type: none"> <li>• Kontrollera om de är skadade.</li> <li>• Kontrollera mönsterdjup och däckens skick.</li> <li>• Kontrollera lufttrycket.</li> <li>• Korrigera vid behov.</li> </ul>	6-17, 6-19
<b>Bromspedal och växelpedal</b>	<ul style="list-style-type: none"> <li>• Kontrollera att det går mjukt.</li> <li>• Smörj ledpunkterna om det behövs.</li> </ul>	6-25
<b>Broms- och kopplingshandtag</b>	<ul style="list-style-type: none"> <li>• Kontrollera att det går mjukt.</li> <li>• Smörj ledpunkterna om det behövs.</li> </ul>	6-25
<b>Sidostöd</b>	<ul style="list-style-type: none"> <li>• Kontrollera att det går mjukt.</li> <li>• Smörj ledpunkten om det behövs.</li> </ul>	6-26

# För din egen säkerhet – kontroller före körning

ARTIKEL	KONTROLLER	SIDAN
<b>Ramfästen</b>	<ul style="list-style-type: none"><li>• Kontrollera att alla muttrar, bultar och skruvar är ordentligt åtdragna.</li><li>• Dra åt om det behövs.</li></ul>	–
<b>Instrument, belysning, signaler och kontakter</b>	<ul style="list-style-type: none"><li>• Kontrollera funktionen.</li><li>• Korrigera vid behov.</li></ul>	–
<b>Sidostödets kontakt</b>	<ul style="list-style-type: none"><li>• Kontrollera funktionen på avstängningssystemet för tändkrets.</li><li>• Låt en Yamaha-återförsäljare kontrollera fordonet om systemet inte fungerar som det ska.</li></ul>	3-26

MAU15952

Läs noga igenom handboken så att du lär dig alla reglage. Fråga en Yamaha-återförsäljare om det finns ett reglage eller en funktion som du inte förstår.

MWA10272



## **VARNING**

**Om du inte är bekant med reglagen kan du förlora kontrollen över fordonet vilket kan leda till en olycka eller personskada.**

MAU16842

## **Inkörning av motorn**

Den viktigaste tiden för motorns livslängd är den tiden som du kör mellan 0 och 1600 km (1000 mi). Av denna anledning bör du läsa detta material noga.

Eftersom motorn är helt ny får den inte belastas för hårt under de första 1600 km (1000 mi). De olika delarna i motorn slits in och polerar varandra till rätta driftstoleranser. Under denna period bör du undvika att ha fullgas eller belasta motorn på sådant sätt att motorn kan överhettas.

MAU17094

### **0–1000 km (0–600 mi)**

Undvik att varva över 5000 v/min under längre perioder. **VIKTIGT: Efter 1000 km (600 mi) körning bör du byta motorolja och oljefilterinsats eller oljefilter.** [MCA10303]

### **1000–1600 km (600–1000 mi)**

Undvik att varva över 6000 v/min under längre perioder.

### **Efter 1600 km (1000 mi)**

Fordonet kan nu köras normalt.

MCA10311

## **VIKTIGT**

- Undvik att varva motorn över det röda fältet på varvräknaren.
- Om det uppstår något problem med motorn under inkörningstiden bör du omedelbart ta kontakt med en Yamaha-återförsäljare som får kontrollera orsaken.

# Hantering och viktiga punkter vid körning

---

MAU86620

## Starta motorn

Tändkretsens avstängningssystem gör att det går att starta när:

- växeln ligger i neutralläge eller
- en växel ligger i, sidostödet är uppfällt och kopplingshandtaget trycks in.

### Starta motorn

1. Vrid huvudströmbrytaren till påslaget läge och ställ in motorns stoppknapp på körläget.
2. Kontrollera att indikatorn och varningslamporna tänds i några sekunder och sedan slocknar. (Se sidan 3-3.)

### TIPS

- Starta inte motorn om varningslampan för motorproblem fortsätter att lysa.
  - Varningslampan för oljetryck ska tändas och lysa tills motorn har startat.
  - ABS-varningslampan ska tändas och lysa tills fordonet når en hastighet på 10 km/h (6 mi/h).
- 

MCA24110

### VIKTIGT

**Om en varnings- eller indikatorlampa inte fungerar så som beskrivs ovan ska du låta en Yamaha-återförsäljare kontrollera fordonet.**

---

3. Lägg växeln i neutralläge.
4. Starta motorn genom att trycka på startknappen.
5. Släpp startknappen när motorn startar eller efter 5 sekunder. Vänta i 10 sekunder på att batterispänningen ska återställas innan du trycker på knappen igen.

MCA11043

### VIKTIGT

**För att motorn ska hålla så länge som möjligt bör du undvika kraftiga accelerationer så länge som motorn är kall!**

---

MAUM3632

### TIPS

Den här modellen är utrustad med:

- en lutningsavkännare. Lutningsavkännaren stoppar motorn i händelse av att fordonet välter. Om det händer tänds motorns felvarningslampa, men det beror inte på ett fel. Stäng av och slå på strömmen till fordonet för att återställa varningslampan. Om detta inte görs kommer motorn inte att starta även om motorn går runt när startknappen trycks in.
  - ett system för automatiskt stopp av motorn. Motorn stoppas automatiskt om den får gå på tomgång i 20 minuter. Tryck bara på startknappen för att starta om motorn om den stannar.
-

## Växling

MAU16674

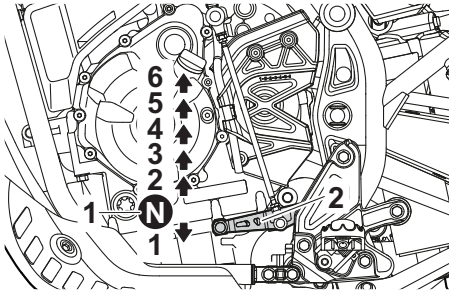

1. Växellågen
2. Växelpedal

Genom att utnyttja växlarna kan du styra den tillgängliga motorkraften som behövs för start, acceleration, körning uppför branta backar etc.

Växellågena visas på bilden.

## TIPS

Tryck ned växelpedalen flera gånger tills den inte går ner längre och höj den sedan en aning när du vill lägga in friläget (N).

MCA10261

## VIKTIGT

- Låt inte motorcykeln rulla för länge i friläge med motorn avstängd och bogsera inte motorcykeln långa sträckor. Växellådan får bara till-

räckligt med smörjning så länge motorn är igång. Otillräcklig smörjning kan skada växellådan.

- Använd alltid kopplingen när du växlar för att undvika att få skador på motor, växellåda och kraftöverföring, som inte är konstruerade för den chock som uppstår när växlar tvingas i.

MAU85370

## Starta och accelerera

1. Lossa kopplingen genom att trycka in kopplingshandtaget.
2. Lägg in ettans växel. Indikatorlampan för neutralläge bör slockna.
3. Öka gasen gradvis och släpp samtidigt kopplingshandtaget sakta.
4. När du har börjat köra ska du minska gasen och samtidigt trycka in kopplingshandtaget snabbt.
5. Lägg in tvåans växel. (Se till att du inte lägger in neutralläget.)
6. Öppna upp gasen delvis och släpp gradvis kopplingshandtaget.
7. Följ samma procedur när du växlar uppåt till nästa växel.

## Sakta ned

MAU85380

1. Släpp gashandtaget och ansätt både fram- och bakbromsarna mjukt för att sakta farten.
2. Lägg in en lägre växel när fordonet saktar ned.
3. Om motorn är på väg att stanna eller går ojämnt, ska du trycka in kopplingshandtaget, sänka farten med bromsarna och lägga in en lägre växel när det behövs.
4. När motorcykeln har stannat kan du lägga in neutralväxeln. Indikatorlampan för neutralläget tänds, varefter du kan släppa kopplingshandtaget.

MWA17380

## ⚠ VARNING

- Felaktig bromsning kan leda till förlorad kontroll eller dragkraft. Använd alltid båda bromsarna och ansätt dem mjukt.
- Kontrollera att motorcykeln och motorn har saktat in tillräckligt innan du lägger i en lägre växel. Om du lägger i en lägre växel när fordons- eller motorhastigheten är för hög kan bakhjulet förlora dragkraft eller motorn börja rusa. Detta kan leda till förlorad kontroll, trafikolycka

# Hantering och viktiga punkter vid körning

---

och personskada. Det kan även leda till skada på drivmekanismen eller motorn.

---

5

## Tips för att sänka bränsleförbrukningen

MAU16811

Bränsleförbrukningen beror i stor utsträckning på hur du kör. Här får du några tips för att hålla bränsleförbrukningen nere:

- Växla upp tidigt och undvik höga varvtal vid acceleration.
- Varva inte motorn när du växlar ner och undvik höga varvtal utan att motorn är belastad.
- Stäng av motorn i stället för att låta den gå på tomgång länge (exempelvis i trafikstockningar, vid trafikljus och vid järnvägsövergångar).

## Parkering

MAU17214

Vid parkering, stäng av motorn och ta ur nyckeln.

MWA10312

### VARNING

- **Eftersom motorn och avgasröret kan bli mycket varma bör du inte parkera där fotgängare eller barn kan nudda delarna och få brännskador.**
  - **Parkera inte i en backe eller på mjukt underlag eftersom fordonet då kan välta, vilket ökar risken för bränsleläckor och brand.**
  - **Parkera inte i närheten av gräs eller andra material som kan fatta eld.**
-



MAU17246

Regelbunden kontroll, justering och smörjning håller ditt fordon i trafiksäkert och gott skick. Fordonets ägare/föraren ansvarar för säkerheten. De viktigaste punkterna för kontroll, justering och smörjning av fordonet beskrivs på sidorna som följer.

De tidsintervall som finns angivna i tabellen för regelbundet underhåll bör enbart ses som rekommendationer under normala körförhållanden. Underhåll kanske måste utföras oftare beroende på väder, vägförhållanden, geografiskt läge och körstil.

MWA10322

## VARNING

Risken för personskador eller dödsfall när fordonet underhålls eller körs kan öka om fordonet inte sköts eller underhålls på rätt sätt. Låt en Yamaha-återförsäljare utföra service om du inte är van vid fordonsunderhåll.

MWA15123

## VARNING

Stäng av motorn när underhåll utförs om inte annat anges.

- När motorn är igång finns det rörliga delar i den där kroppsdelar eller kläder kan fastna och elektriska delar som kan orsaka elektriska stötar eller brand.
- Om motorn körs när underhåll utförs kan det leda till ögonskador, brännskador, brand eller kolmonoxidförgiftning – eventuellt med dödlig utgång. Mer information om kolmonoxidförgiftning finns på sidan 1-2.

MWA15461

## VARNING

Bromsskivor, bromsok, trummor, och bromsbelägg kan bli mycket varma under användning. Låt bromskomponenterna kallna innan du rör vid dem för att undvika brännskador.

MAU17303

Avgasreglering ger inte bara renare luft utan är även viktigt för korrekt motorfunktion och maximala prestanda. Arbeten som gäller avgasreglering indelas separat i tabellerna över regelbundet underhåll nedan. För sådana underhållsarbeten krävs specialiserade data, kunskaper och utrustningar. Underhåll, byte och reparation av enheter och system för avgasreglering ska utföras av verkstäder eller personer som är certifierade (om tillämpligt). Yamaha-återförsäljare är utbildade och utrustade att utföra sådana arbeten.

# Periodiskt underhåll och justering

## Verktygssats

MAUM4190

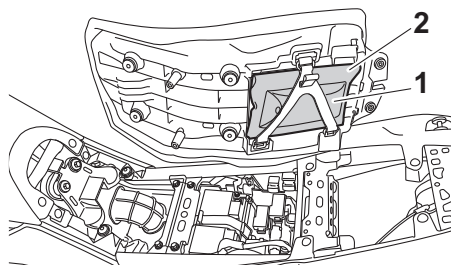

1. Verktygssats
2. Förvaringsficka

6

Verktygssatsen finns på platsen som visas. Kom ihåg att alltid placera fodralet i facket på sadelns underdel, sätt sedan dit verktygssatsen och fäst med remmen.

Informationen i den här handboken och verktygen i verktygssatsen är till för att hjälpa dig med förebyggande underhåll och mindre reparationer. Du kan emellertid behöva en momentnyckel och andra verktyg för att genomföra vissa underhållsarbeten på rätt sätt.

## TIPS

Om du inte har de verktyg eller den erfarenhet som krävs för ett visst arbete kan du be en Yamaha-återförsäljare att utföra det åt dig.

## Tabeller över regelbundet underhåll

### TIPS

- De punkter som är markerade med en asterisk bör utföras av en Yamaha-återförsäljare eftersom specialverktyg, särskilda data och tekniska kunskaper krävs.
- Från 50000 km (30000 mi), upprepa skötselintervallen med början från 10000 km (6000 mi).
- **De årliga kontrollerna måste genomföras varje år om inte avståndsbaserat underhåll utförs i stället.**

## Tabell över regelbunden skötsel av emissionssystemet

NR.	ARTIKEL	KONTROLLPUNKT ELLER SKÖTSELARBETE	MÄTARSTÄLLNING					ÅRLIG KONTROLL
			1000 km (600 mi)	10000 km (6000 mi)	20000 km (12000 mi)	30000 km (18000 mi)	40000 km (24000 mi)	
1	* Bränsleledning	<ul style="list-style-type: none"> <li>• Kontrollera bensinslangarna om de har sprickor eller andra skador.</li> <li>• Byt vid behov.</li> </ul>		√	√	√	√	√
2	* Tändstift	<ul style="list-style-type: none"> <li>• Kontrollera skicket.</li> <li>• Justera gapet och rengör.</li> </ul>		√		√		
		<ul style="list-style-type: none"> <li>• Byt ut.</li> </ul>			√		√	
3	* Ventilspel	<ul style="list-style-type: none"> <li>• Kontrollera och justera.</li> </ul>	Var 40000 km (24000 mi)					
4	* Bränsleinsprutning	<ul style="list-style-type: none"> <li>• Kontrollera tomgångsvarvtalet.</li> </ul>	√	√	√	√	√	√
		<ul style="list-style-type: none"> <li>• Kontrollera och justera inställningen.</li> </ul>		√	√	√	√	√
5	* Avgassystem	<ul style="list-style-type: none"> <li>• Kontrollera om det finns läckor.</li> <li>• Dra åt om det behövs.</li> <li>• Byt packningar vid behov.</li> </ul>	√	√	√	√	√	

# Periodiskt underhåll och justering

NR.	ARTIKEL	KONTROLLPUNKT ELLER SKÖTSELARBETE	MÄTARSTÄLLNING					ÅRLIG KONTROLL
			1000 km (600 mi)	10000 km (6000 mi)	20000 km (12000 mi)	30000 km (18000 mi)	40000 km (24000 mi)	
6	*	Evaporativt emissionssystem			√		√	

# Periodiskt underhåll och justering

MAU71352

Tabell över allmänt underhåll och smörjning

NR.	ARTIKEL	KONTROLLPUNKT ELLER SKÖTSELARBETE	MÄTARSTÄLLNING					ÅRLIG KONTROLL
			1000 km (600 mi)	10000 km (6000 mi)	20000 km (12000 mi)	30000 km (18000 mi)	40000 km (24000 mi)	
1	* Kontroll med diagnostiskt system	<ul style="list-style-type: none"> <li>Utför en dynamisk kontroll med Yamahas diagnostikverktyg.</li> <li>Kontrollera felkoderna.</li> </ul>	√	√	√	√	√	√
2	* Luftfilter	<ul style="list-style-type: none"> <li>Byt ut.</li> </ul>			√		√	
3	Luftfilterhusets slang	<ul style="list-style-type: none"> <li>Rengör.</li> </ul>	√	√	√	√	√	
4	Koppling	<ul style="list-style-type: none"> <li>Kontrollera funktionen.</li> <li>Ställ in.</li> </ul>	√	√	√	√	√	
5	* Frambroms	<ul style="list-style-type: none"> <li>Kontrollera funktionen, vätskenivån och eventuellt läckage.</li> <li>Byt ut bromsbeläggen om det behövs.</li> </ul>	√	√	√	√	√	√
6	* Bakbroms	<ul style="list-style-type: none"> <li>Kontrollera funktionen, vätskenivån och eventuellt läckage.</li> <li>Byt ut bromsbeläggen om det behövs.</li> </ul>	√	√	√	√	√	√
7	* Bromsslangar	<ul style="list-style-type: none"> <li>Kontrollera om de har sprickor eller andra skador.</li> </ul>		√	√	√	√	√
		<ul style="list-style-type: none"> <li>Byt ut.</li> </ul>	Vart 4:e år					
8	* Bromsvätska	<ul style="list-style-type: none"> <li>Byt.</li> </ul>	Vartannat år					
9	* Hjul	<ul style="list-style-type: none"> <li>Kontrollera om de är skeva, om ekrarna är spända eller om de har skador.</li> <li>Justera ekerspänningen vid behov.</li> </ul>	√	√	√	√	√	

# Periodiskt underhåll och justering

NR.	ARTIKEL	KONTROLLPUNKT ELLER SKÖTSELARBETE	MÄTARSTÄLLNING					ÅRLIG KONTROLL
			1000 km (600 mi)	10000 km (6000 mi)	20000 km (12000 mi)	30000 km (18000 mi)	40000 km (24000 mi)	
10 *	Däck	<ul style="list-style-type: none"> <li>Kontrollera mönsterdjup och om de har skador.</li> <li>Byt vid behov.</li> <li>Kontrollera lufttrycket.</li> <li>Korriger vid behov.</li> </ul>		√	√	√	√	√
11 *	Hjullager	<ul style="list-style-type: none"> <li>Kontrollera lagerspel och om de har skador.</li> </ul>		√	√	√	√	
12 *	Svingarmsledens lager	<ul style="list-style-type: none"> <li>Kontrollera funktion och om den har för stort spel.</li> <li>Smörj med ett litiumbaserat fett.</li> </ul>		√	√	√	√	
13	Kedja	<ul style="list-style-type: none"> <li>Kontrollera kedjans spänning, uppriktning och skick.</li> <li>Justera och smörj in kedjan ordentligt med ett smörjmedel som är anpassat för kedjor med O-ring.</li> </ul>	Varje 1000 km (600 mi) och efter att ha tvättat motorcykeln, kört i regn eller kört i fuktiga områden					
14 *	Styrlager	<ul style="list-style-type: none"> <li>Kontrollera om lageruppsättningarna är lösa.</li> <li>Fyll på lagom med litiumbaserat fett.</li> </ul>	√	√		√		
15 *	Ramfästen	<ul style="list-style-type: none"> <li>Kontrollera att alla muttrar, bultar och skruvar är ordentligt åtdragna.</li> </ul>		√	√	√	√	√
16	Lagertapp för bromshandtag	<ul style="list-style-type: none"> <li>Smörj med silikonbaserat fett.</li> </ul>		√	√	√	√	√
17	Lagertapp för bromspedal	<ul style="list-style-type: none"> <li>Smörj med ett litiumbaserat fett.</li> </ul>		√	√	√	√	√

# Periodiskt underhåll och justering

NR.	ARTIKEL	KONTROLLPUNKT ELLER SKÖTSELARBETE	MÄTARSTÄLLNING					ÅRLIG KONTROLL
			1000 km (600 mi)	10000 km (6000 mi)	20000 km (12000 mi)	30000 km (18000 mi)	40000 km (24000 mi)	
18	Lagertapp för kopplingshandtag	• Smörj med ett litiumbaserat fett.		√	√	√	√	√
19	Lagertapp för växelpedal	• Smörj med ett litiumbaserat fett.		√	√	√	√	√
20	Sidostöd	• Kontrollera funktionen. • Smörj med ett litiumbaserat fett.		√	√	√	√	√
21	* Sidostödets kontakt	• Kontrollera funktionen och byt ut vid behov.	√	√	√	√	√	√
22	* Framgaffel	• Kontrollera funktion och om det läcker olja. • Byt vid behov.		√	√	√	√	
23	* Stötdämpare	• Kontrollera funktion och om det läcker olja. • Byt vid behov.		√	√	√	√	
24	* Bakfjädringens reläarm och ledpunkten i kopplingsarmen	• Kontrollera funktionen.		√	√	√	√	
25	Motorolja	• Byt (värm upp motorn före dränering). • Kontrollera oljenivån och om det läcker olja.	√	√	√	√	√	√
26	Oljefilterinsats	• Byt ut.	√		√		√	
27	* Kylsystem	• Kontrollera kylvätskenivån och om det läcker kylvätska.  • Byt.		√	√	√	√	√
			Vart 3:e år					

# Periodiskt underhåll och justering

NR.	ARTIKEL	KONTROLLPUNKT ELLER SKÖTSELARBETE	MÄTARSTÄLLNING					ÅRLIG KONTROLL
			1000 km (600 mi)	10000 km (6000 mi)	20000 km (12000 mi)	30000 km (18000 mi)	40000 km (24000 mi)	
28	* Bromskontakter, fram och bak	• Kontrollera funktionen.	√	√	√	√	√	√
29	* Rörliga delar och kablar	• Smörj.		√	√	√	√	√
30	* Gashandtagshus och vajer	• Kontrollera funktion och spel. • Justera gasvajerns spel vid behov. • Smörj gashandtagshuset och vajer.		√	√	√	√	√
31	* Belysning, signaler och kontakter	• Kontrollera funktionen. • Ställ in halvljuset.	√	√	√	√	√	√

MAUM4140

## TIPS

- Luftfilter
  - Denna modell är utrustad med ett oljeindränkt papper av engångstyp och får inte blåsas rent med tryckluft eftersom det då kan skadas.
  - Luftfiltret måste bytas oftare och du kör i fuktiga eller dammiga områden.
- Hydraulbroms
  - Kontrollera och fyll på bromsvätska vid behov.
  - Vart annat år bör huvudbromscylindrarnas inre komponenter och bromsvätskan bytas.
  - Byt bromsslangarna vart fjärde år eller tidigare om det uppstått sprickor eller skador.



## Lossa och sätta fast kåpor

MAU18782

De kåpor som visas på bilden måste lossas för att vissa skötselarbeten som beskrivs i detta kapitel ska kunna utföras. Titta i detta avsnitt varje gång som en kåpa måste lossas eller sättas fast.

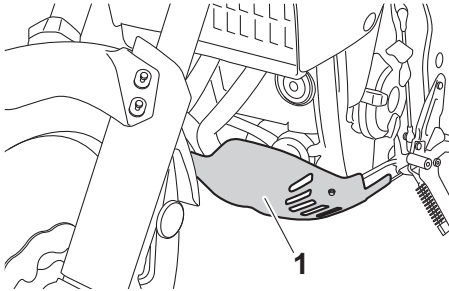

1. Kåpa A

## Kåpa A

MAU18792

### Ta bort kåpan

Lossa och ta bort skruvarna och ta sedan loss kåpan.

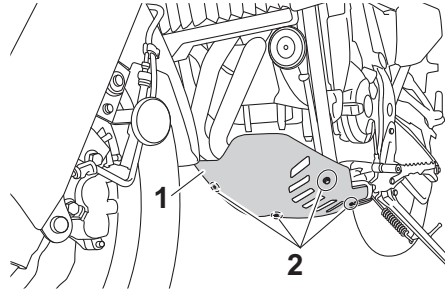

1. Kåpa A
2. Skruv

### Sätta fast kåpan

Placera kåpan där den ska sitta och skruva fast den med skruvarna.

## Kontroll av tändstift

MAU19653

Tändstiften är viktiga komponenter i motorn och de bör kontrolleras regelbundet, helst av en Yamaha-återförsäljare. Efter som värme och avlagringar gör att tändstift långsamt eroderar, bör de tas bort och kontrolleras enligt tabellen för regelbunden skötsel och smörjning. Dessutom kan tändstiftens skick avslöja motorns skick.

Kontrollera att porslinet runt mittelektroden har en lätt ljusbrun färg (den ideala färgen när fordonet körs normalt) och alla tändstift bör ha samma färg. Om färgen på något av tändstiften skiljer sig från de andra kan det vara fel på motorn. Försök inte åtgärda felet själv. Låt i stället en Yamaha-återförsäljare kontrollera motorcykeln.

Om ett tändstift visar tecken på att elektroden har eroderat eller om det finns avlagringar, bör det bytas.

**Rekommenderat tändstift:**  
NGK/LMAR8A-9

Innan ett tändstift monteras bör elektrodavståndet mätas med ett bladmått och avståndet justeras vid behov.

# Periodiskt underhåll och justering

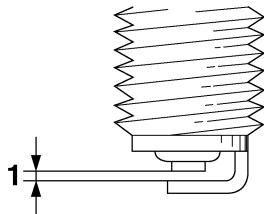

1. Rekommenderat elektrodavstånd

**Rekommenderat elektrodavstånd:**  
0.8–0.9 mm (0.031–0.035 in)

Gör rent tätningsringen och dess anliggningsytor och torka av gängorna på tändstiftet.

**Åtdragningsmoment:**  
Tändstift:  
13 N·m (1.3 kgf·m, 9.6 lb·ft)

## TIPS

Om du inte har tillgång till en momentnyckel när du drar åt tändstiftet kan du dra åt det genom att dra fast det ytterligare 1/4–1/2 varv efter det att du skruvat fast det för

hand. Tändstiftet bör emellertid dras åt med en momentnyckel så snart som möjligt.

MCA10841

## VIKTIGT

Använd inte några verktyg för att sätta på eller ta bort tändstiftshatten eftersom tändspoleanslutningen kan i så fall skadas. Det kan vara svårt att ta bort tändstiftshatten eftersom gummitätningen runt hatten kan kärva mot tändstiftet. För att ta bort tändstiftshatten, vrid den fram och tillbaks samtidigt som du drar den uppåt. Vrid även hatten fram och tillbaks när du sätter på den.

## Kanister

MAU36112

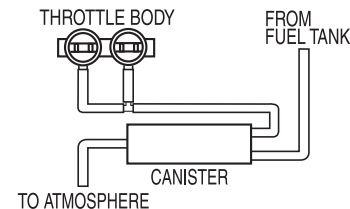

ZALM1386

Den här modellen är utrustad med en kanister som förhindrar att bränsleångor släpps ut i atmosfären. Kom ihåg att kontrollera följande innan fordonet används:

- Kontrollera alla slangkopplingar.
- Kontrollera om det finns sprickor eller andra skador på slangarna och kanistern. Byt om den är skadad.
- Kontrollera att kanisterns ventilator inte är blockerad och rengör vid behov.

MAUM4151

## Motorolja och oljefilterinsats

Oljenivån i motorn bör kontrolleras före varje körning. Dessutom måste oljan och oljefilterinsatsen bytas vid de intervall som anges i tabellen för regelbunden skötsel.

### För att kontrollera motorns oljenivå

1. Ställ fordonet på ett plant underlag och håll det upprätt. Om det lutar lite kan du få en felaktig avläsning.
2. Starta motorn, värm upp den under några minuter och stäng sedan av motorn igen.
3. Vänta några minuter tills oljenivån stabiliseras för att få en korrekt avläsning och kontrollera sedan oljenivån genom inspektionsglaset för motorolja.

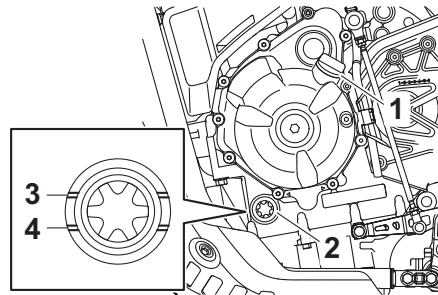

1. Påfyllningslock för motorolja
  2. Inspektionsglas för oljenivå
  3. Max-markering
  4. Min-markering
4. Om oljenivån befinner sig under min-markeringen bör olja av rekommenderad typ fyllas på till max-markeringen.

### TIPS

Kontrollera om O-ringen är skadad och byt ut den om det behövs.

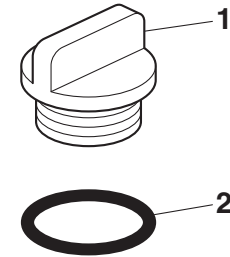

1. Påfyllningslock för motorolja
2. O-ring

### Byta motorolja (och filter)

1. Ställ upp fordonet på en plan yta.
2. Ta bort kåpa A. (Se sidan 6-9.)
3. Starta motorn, värm upp den under några minuter och stäng sedan av motorn igen.
4. Placera ett oljetråg under motorn för att samla upp oljan.
5. Ta bort oljepåfyllningslocket och avtappningspluggen för motorolja och packningarna, och töm ut oljan från vevhuset.

# Periodiskt underhåll och justering

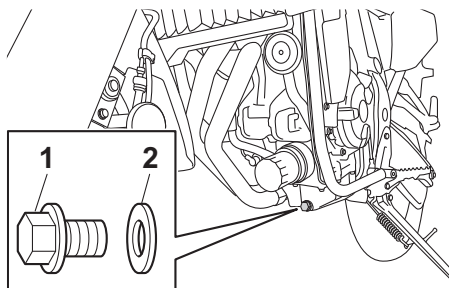

1. Oljeavtappningsplugg
2. Packning

6

## TIPS

Hoppa över stegen 5–7 om du inte ska byta oljefilter.

6. Ta bort oljefilterinsatsen med hjälp av en oljefiltertång.

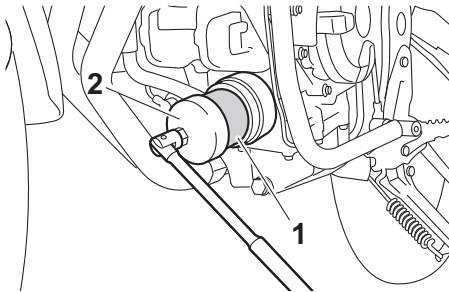

1. Oljefilterinsats
2. Oljefiltertång

## TIPS

Oljefilternycklar finns hos Yamahas återförsäljare.

7. Stryk på ett tunt lager ren motorolja på O-ringen på den nya oljefilterinsatsen.

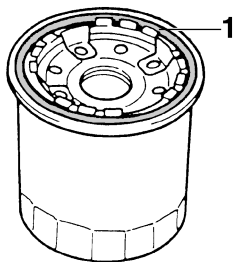

1. O-ring

## TIPS

Se till att enhetens O-ring sitter rätt placerad.

8. Montera den nya oljefilterinsatsen med hjälp av en oljefiltertång och dra sedan åt oljefilterinsatsen med en momentnyckel.

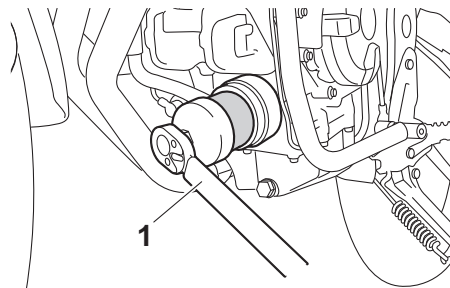

1. Momentnyckel

### Åtdragningsmoment:

Oljefilterinsats:  
17 N·m (1.7 kgf·m, 13 lb·ft)

9. Montera oljans avtappningsplugg och den nya packningen, dra sedan åt pluggen till angivet moment.

### Åtdragningsmoment:

Oljeavtappningsplugg:  
43 N·m (4.3 kgf·m, 32 lb·ft)

10. Fyll på med angiven mängd rekommenderad motorolja.

## Rekommenderad motorolja:

Se sidan 8-1.

## Oljemängd:

Utan byte av oljefilterinsats:

2.30 L (2.43 US qt, 2.02 Imp.qt)

Med byte av oljefilterinsats:

2.60 L (2.75 US qt, 2.29 Imp.qt)

## TIPS

Kom ihåg att torka bort eventuell utspild olja från fordonet så snart motorn och avgassystemet har svalnat.

MCA11621

## VIKTIGT

- För att undvika att kopplingen slirar (motoroljan smörjer även kopplingen), bör inga tillsatser blandas in i oljan. Använd inte oljor med en dieselspecifikation som "CD" eller oljor med högre kvalitet än den som anges. Använd dessutom inte oljor som är märkta "ENERGY CONSERVING II" (ENERGIBESPARANDE II) eller högre.
- Se till att inga främmande föremål kommer ner i vevhuset.

11. Kontrollera om O-ringen är skadad och byt ut den om det behövs.

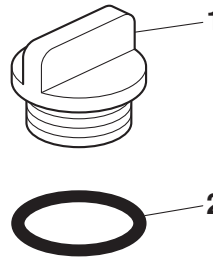

1. Påfyllningslock för motorolja

2. O-ring

12. Montera och dra åt påfyllningslocket för olja.
13. Montera kåpan A.
14. Starta motorn och låt den gå på tomgång under flera minuter medan du kontrollerar om det finns något oljeläckage. Om det läcker någon olja, stäng omedelbart av motorn och kontrollera anledningen till oljeläckaget.

## TIPS

När motorn har startat ska oljetrycksvarningslampan släckas.

## VIKTIGT

Om varningslampan för lågt oljetryck blinkar eller lyser trots att oljenivån är korrekt, stäng omedelbart av motorn och be en Yamaha-återförsäljare kontrollera fordonet.

15. Stäng av motorn, vänta i några minuter tills oljenivån har stabiliserat sig för att få en exakt avläsning, kontrollera sedan oljenivån och korrigera om nödvändigt.

# Periodiskt underhåll och justering

6

## Fördelar med Yamalube

YAMALUBE är en YAMAHA-originalartikel som utvecklats speciellt av våra tekniker eftersom de anser att motoroljan är en viktig del av motorn. Vi har specialistteam inom mekanik, kemi, elektronik och bantestning som utvecklar oljorna tillsammans med motorerna. Yamalube-oljorna utnyttjar basoljornas egenskaper till fulla och blandningarna har den perfekta balansen av tillsatser som ser till att oljorna uppfyller våra prestandakrav. Därför har alla mineraloljor samt de halv- och helsyntetiska oljorna i Yamalube-serien sina egna egenskaper och användningsområden. Yamaha har forskat om och utvecklat oljor sedan 1960-talet och har därmed många års erfarenhet vilket gör Yamalube till det bästa valet för din Yamaha-motor.

# YAMALUBE®

MAU85450

## Kylvätska

Kylvätskans nivå ska kontrolleras regelbundet. Dessutom måste kylvätskan bytas vid de intervall som anges i tabellen för regelbunden skötsel.

### Rekommenderad kylvätska:

YAMALUBE kylvätska

### Kylvätskemängd:

Kylvätskebehållare (max nivåmarkering):

0.25 L (0.26 US qt, 0.22 Imp.qt)

Kylare (inklusive alla slangar):

1.60 L (1.69 US qt, 1.41 Imp.qt)

## TIPS

Om Yamaha originalkylvätska inte finns tillgängligt ska du använda ett frostskyddsmedel med etylenglykol som innehåller korrosionshämmande medel för aluminiummotorer och blanda det med destillerat vatten i proportionerna 1:1.

MAU20097

## För att kontrollera kylvätskenivån

Utför kontrollen när motorn är kall eftersom kylvätskenivån varierar beroende på motorns temperatur.

1. Parkera fordonet på en plan yta.
2. Titta på kylvätskenivån i behållaren när fordonet är i upprätt läge.

MAU51203

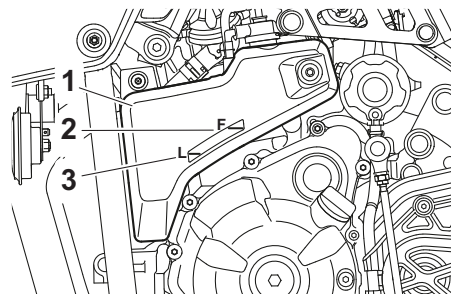

1. Kylvätskebehållare
2. Max-markering
3. Min-markering

3. Öppna locket på kylvätskebehållaren om kylvätskenivån ligger vid eller under min-markeringen. **WARNING! Ta bara bort kylvätskelocket. Ta aldrig bort kylvätskelocket när motorn är varm.** [MWA15162]

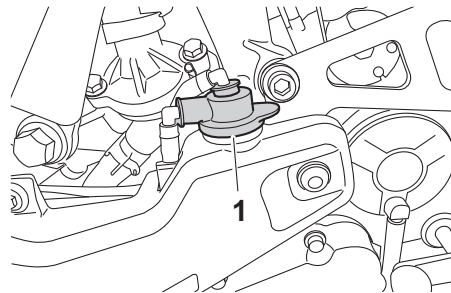

1. Kylvätskebehållarens lock

4. Fyll på kylvätska till den maximala nivåmarkeringen. **VIKTIGT: Om du inte har tillgång till kylvätska kan du använda destillerat vatten eller mjukt vattenledningsvatten. Använd inte hårt vatten eller saltvatten eftersom det kan skada motorn. Om du har använt vatten i stället för kylvätska bör du byta ut det mot kylvätska vid första bästa tillfälle. I annat fall kommer kylsystemet inte att vara skyddat mot isbildning och korrosion. Om du har tillsatt vatten till kylvätskan, be en Yamaha-återförsäljare att kontrollera kylvätskan så snart som möjligt. I annat fall kommer motorns kyleffekt att reduceras.** [MCA10473]
5. Sätt på kylvätskelocket.

## Byte av kylvätska

Kylvätskan måste bytas vid de intervall som anges i tabellen för regelbunden skötsel och smörjning. Låt en Yamaha-återförsäljare byta kylvätskan. **WARNING! Ta aldrig bort kylvätskelocket när motorn är varm.**

[MWA10382]

MAU33032

## Byta luftfilter och rengöra slang- en

MAUM4160

Luftfilterelementet måste bytas vid de intervall som anges i tabellen för regelbundet underhåll. Luftfilterelementet måste bytas med kortare intervall om du ofta kör i regn eller på dammiga platser. Dessutom bör luftfiltrets slang kontrolleras regelbundet och rengöras vid behov.

### För att byta luftfilter

1. Ta bort passagerarsadeln. (Se sidan 3-18.)
2. Ta bort förarens sadel. (Se sidan 3-18.)
3. Ta bort locket till luftfilterhuset genom att ta bort skruvarna, ta bort skruven som håller fast luftfilterelementet och dra ut det.

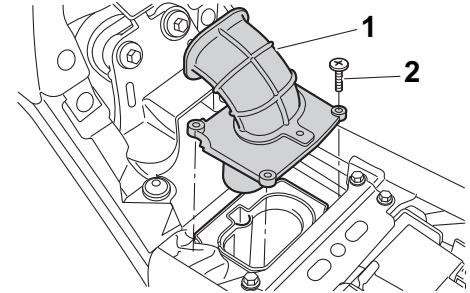

1. Lock över luftfilter
2. Skruv

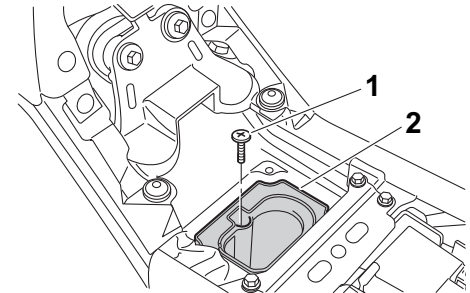

1. Skruv
2. Luftfilter

4. Kontrollera om luftfiltret är skadat eller smutsigt och byt ut det vid behov.

# Periodiskt underhåll och justering

MCA21220

## VIKTIGT

- Luftfilterelementet måste bytas vid de intervall som anges i tabellen för regelbundet underhåll.
- Luftfilterelementet bör bytas oftare om du kör mycket i regn eller på dammiga platser.
- Luftfiltret kan inte rengöras genom att blåsa på det med tryckluft. Det måste bytas ut.

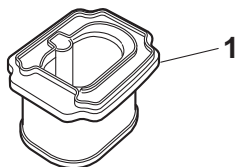

1. Luftfilter

5. För in luftfilterelementet i luftfilterhuset och fäst det med skruven. **VIKTIGT:** Se till att luftfiltret sitter ordentligt i luftfilterhuset. Motorn får aldrig köras utan att luftfiltret är monterat. I annat fall kan kolven(-arna) och/eller cylindern(-rarna) slitas onormalt mycket. [MCA10482]

6. Montera locket över luftfiltret med och skruva fast skruvarna.  
7. Montera sadlarna.

## För att rengöra luftfiltrets slang

1. Ta bort luftfiltrets kontrollslang under luftfilterhuset.

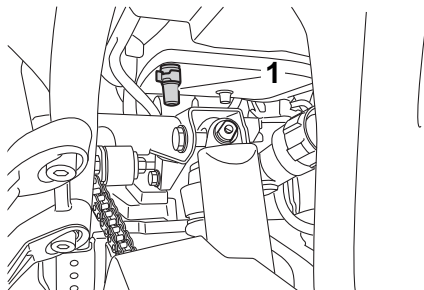

1. Luftfiltrets slang

2. Ta bort slangen, rengör den och sätt sedan tillbaka den i ursprungsläget.

MAU21386

## Kontroll av gashandtagets spel

Mät gashandtagets spel enligt bilden.

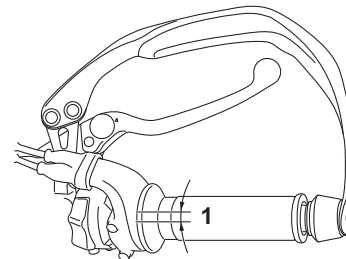

1. Gashandtagets spel

### Gashandtagets spel:

3.0–5.0 mm (0.12–0.20 in)

Kontrollera regelbundet gashandtagets spel och låt vid behov en Yamaha-återförsäljare justera det.



MAU21403

MAU88380

## Ventilspel

Ventilerna är viktiga motorkomponenter och ventilspelet ändras när de används, därför måste de kontrolleras och justeras vid de intervall som anges i det regelbundna underhållsschemat. Ventiler som inte justeras kan leda till att luft-/bränsleblandningen blir fel, motorbuller och slutligen motorskador. Låt en Yamaha-återförsäljare kontrollera och justera ventilspelet med regelbundna mellanrum för att förhindra detta.

## TIPS

Servicen måste utföras när motorn är kall.

## Däck

Däcken är det enda på fordonet som har kontakt med vägen. Säkerhet under alla körförhållanden hänger på en relativt liten kontaktyta. Därför är det absolut nödvändigt att hålla däcken i gott skick vid alla tillfällen och byta ut dem vid lämplig tidpunkt med de specificerade däcken.

## Däckens lufttryck

Däckens lufttryck bör kontrolleras och eventuellt justeras före varje körning.

MWA10504

## VARNING

**Om fordonet körs med fel däcktryck kan föraren förlora kontrollen över det vilket kan leda till allvarliga personskador eller dödsfall.**

- Däckens lufttryck bör kontrolleras när däcken är kalla (dvs när temperaturen på däcken är densamma som den omgivande luftens).
- Däckens lufttryck bör anpassas med avseende på hastighet och den totala vikten på förare, passagerare, bagage och de tillbehör som är godkända för denna modell.

## Lufttryck i kalla däck:

### 1 person:

Fram:

220 kPa (2.20 kgf/cm<sup>2</sup>, 32 psi)

Bak:

250 kPa (2.50 kgf/cm<sup>2</sup>, 36 psi)

### 2 personer:

Fram:

220 kPa (2.20 kgf/cm<sup>2</sup>, 32 psi)

Bak:

250 kPa (2.50 kgf/cm<sup>2</sup>, 36 psi)

### Terrängkörning:

Fram:

200 kPa (2.00 kgf/cm<sup>2</sup>, 29 psi)

Bak:

200 kPa (2.00 kgf/cm<sup>2</sup>, 29 psi)

### Maxlast:

Fordon:

190 kg (419 lb)

Fordonets maxlast är den kombinerade vikten av föraren, passagerare, last och eventuella tillbehör.

MWA10512

## VARNING

**Lasta inte för mycket på fordonet. En olycka kan inträffa om du kör ett överlastat fordon.**

# Periodiskt underhåll och justering

## Kontroll av däcken

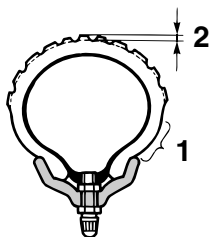

1. Däckssidor
2. Mönsterdjup

Däcken måste kontrolleras före varje körning. Om mönsterdjupet i däckens mitt till nere på minimum eller om det sitter en glasbit eller spik i däckets, eller om däckssidorna är spruckna, bör du låta en Yamaha-återförsäljare byta däckets omedelbart.

**Minsta mönsterdjup (fram och bak):**  
1.6 mm (0.06 in)

### TIPS

Minsta mönsterdjup kan variera från land till land. Kontrollera vilka regler som gäller i ditt land.

MWA17960

### ⚠️ **WARNING**

- Det är farligt att köra med ett utslitet däck. Låt en Yamaha-återförsäljare byta däckets omedelbart när djupet på däckmönstret når det angivna märket.
- Byte av alla hjul- och bromsrelaterade delar, inklusive däck, bör utföras av en Yamaha-återförsäljare som har de kunskaper och den erfarenhet som krävs.
- Du bör inte reparera en slang som du fått punktering på. Om du måste göra det, bör du laga slangen som noga som möjligt och sedan byta slangen så snart som möjligt.
- Kör lugnt och försiktigt några mil med nya däck så att ytan hinner ruggas upp. Greppet är mycket dåligt på helt nya däck.

### Däckinformation

Denna modell är utrustad med slangdäck. Däck åldras även om de inte har använts eller om de bara har använts vid enstaka tillfällen. Sprickor i däckmönstret och i sidorna, ibland med deformationer i stommen, är alla tecken på ålder. Gamla och

åldrade däck ska kontrolleras av däckspecialister för att ta reda på ifall de är säkra att användas.

MWA10462

### ⚠️ **WARNING**

Framdäck och bakdäck bör vara av samma fabrikat och utformning, annars kan fordonets hanteringsegenskaper ändras, vilket kan leda till en olycka.

Efter utförliga tester har endast de däck som visas i listan nedan godkänts av Yamaha för denna modell.

#### Framdäck:

Storlek:  
90/90 - 21 M/C 54V M+S

Tillverkare/modell:  
PIRELLI/SCORPION RALLY STR  
A

#### Bakdäck:

Storlek:  
150/70 R18 M/C 70V M+S

Tillverkare/modell:  
PIRELLI/SCORPION RALLY STR

## Ekerhjul

MAU21945

För att du ska få ut maximal prestanda, hållbarhet och säkerhet på fordonet bör du observera följande.

- Kontrollera efter sprickor, deformation och andra skador på alla hjul. Låt en Yamaha-återförsäljare inspektera hjulet om skador upptäcks. Försök inte reparera eller rätta ut ett böjt eller skadat hjul.
- Kontrollera om ekrarna sitter löst. Låt en Yamaha-återförsäljare justera hjulet om lösa ekrar upptäcks. Felaktigt åtdragna ekrar kan leda till felaktig hjulinställning.
- Låt balansera hjulen när däcket eller slangen har bytts ut. Ett obalanserat hjul kan ge upphov till dåliga hanteringsegenskaper och förkortad livslängd på däcket.

MWA10611



### WARNING

Hjulen på denna modell är inte avsedda att användas med slanglösa däck. Försök inte använda slanglösa däck på denna modell.

MAU33893

## Justering av kopplingshandtagets spel

Mät kopplingshandtagets spel som visas.

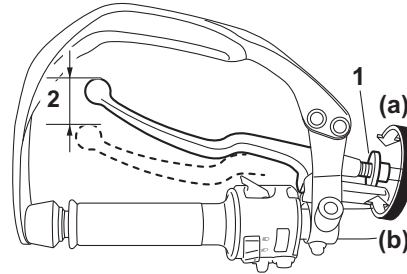

1. Justeringsbult för kopplingshandtagets spel
2. Kopplingshandtagets spel

### Kopplingshandtagets spel:

5.0–10.0 mm (0.20–0.39 in)

Kontrollera regelbundet kopplingshandtagets spel och justera det vid behov enligt följande.

För att öka kopplingshandtagets spel ska justerbulten på kopplingshandtaget vridas i riktning (a). För att minska kopplingshandtagets spel ska justerbulten vridas i riktning (b).

## TIPS

Om kopplingshandtagets spel inte kan justeras enligt ovan, gör på följande sätt.

1. Vrid justerbulten på kopplingshandtaget i riktning (a) för att lossa kopplingskabeln.
2. Lossa låsmuttern på vevhuset.

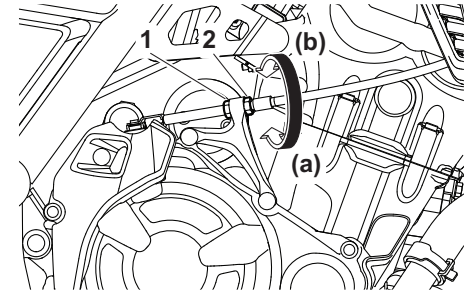

1. Låsmutter
2. Justeringsmutter för kopplingshandtagets spel
3. För att öka kopplingshandtagets spel ska justermuttern för kopplingshandtagets spel vridas i riktning (a). För att minska kopplingshandtagets spel ska justermuttern vridas i riktning (b).
4. Dra åt låsmuttern.

# Periodiskt underhåll och justering

## Kontroll av bromshandtagets spel

MAU37914

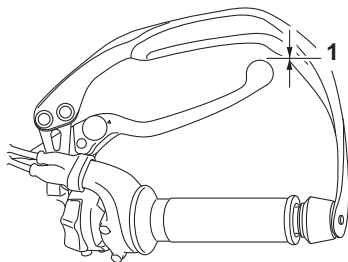

1. Inget spel i bromshandtaget

Det får inte finnas något fritt spel i bromsreglaget. Låt en Yamaha-återförsäljare kontrollera bromssystemet om spel finns.

MWA14212

### **! VARNING**

En mjuk och svampig känsla i bromshandtaget tyder på att det finns luft i bromssystemet. Om det finns luft i bromssystemet ska du låta en Yamaha-återförsäljare avlufta systemet innan du använder fordonet. Luft i bromssystemet försämrar bromsverkan och kan leda till att du tappar kontrollen.

## Bromsljuskontakter

MAU36505

Bromsljuset bör tändas strax innan bromsarna ansätts. Bromsljuset aktiveras med kontakter som är anslutna till bromshandtaget och bromspedalen. Eftersom bromsljuskontakterna är komponenter i det låsningsfria bromssystemet bör de endast underhållas av en Yamaha-återförsäljare.

## Kontroll av bromsbelägg fram och bak

MAU22393

Förlitningen av bromsbeläggen fram och bak måste kontrolleras vid de intervall som anges i tabellen för regelbunden skötsel och smörjning.

## Bromsbelägg, fram

MAU22433

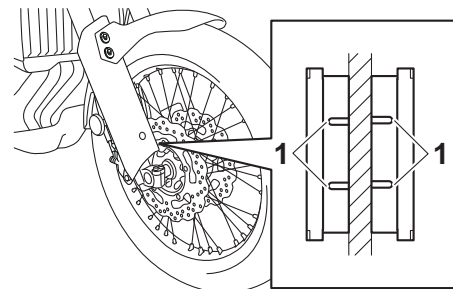

1. Indikeringspår för bromsbeläggens förlitning

Bromsbeläggen för frambromsen har ett indikeringspår för bromsbeläggens förlitning som gör att du kan kontrollera förlitningen utan att ta isär bromsen. Titta på indikeringspåret för att kontrollera bromsbeläggens förlitning. Om ett bromsbelägg är så slitet att indikeringspåret knappast syns bör du låta en Yamaha-återförsäljare byta alla bromsbelägg.

## Bromsbelägg, bak

MAU46292

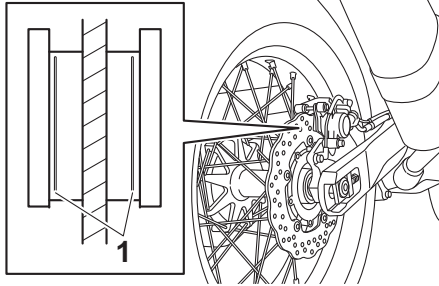

1. Indikeringsspår för bromsbeläggens förslitning

Bromsbeläggen för bakkbromsen har indikeringsspår för bromsbeläggens förslitning som gör att du kan kontrollera förslitningen utan att ta isär bromsen. Titta på indikeringsspåret för att kontrollera bromsbeläggens förslitning. Om ett bromsbelägg är så slitet att ett indikeringsspår nästan syns bör du låta en Yamaha-återförsäljare byta alla bromsbelägg.

## Kontroll av bromsvätskenivån

MAU40262

Kontrollera att bromsvätskenivån är över miniminivån före varje körning. Kontrollera att bromsvätskenivån ligger vid behållarens övre del. Fyll på bromsvätska vid behov.

## Frambroms

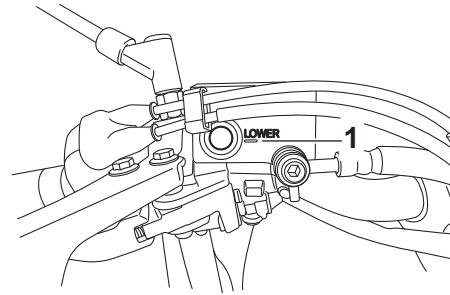

1. Min-markering

## Bakbroms

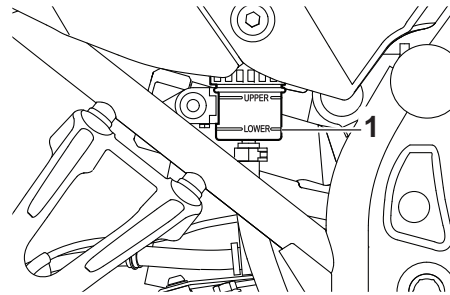

1. Min-markering

Specificerad bromsvätska:

DOT 4

MWA16011

## ⚠ VARNING

Felaktigt underhåll kan leda till att bromsarna inte fungerar. Beakta följande:

- För lite bromsvätska kan göra att luft tränger in i bromssystemet vilket försämrar bromsförmågan.
- Rengör påfyllningslocket innan det tas bort. Använd bara DOT 4-bromsvätska från en förseglad behållare.
- Använd bara den specificerade bromsvätskan, annars kan gummitätningarna försämrats vilket leder till läckage.
- Fyll på med samma bromsvätska som redan finns i systemet. Om du fyller på en annan bromsvätska än DOT 4 kan det leda till en farlig kemisk reaktion.
- Var försiktig så att du inte får in vatten eller damm när du fyller på bromsvätska. Vatten sänker bromsvätskans kokpunkt kraftigt och kan resultera i ånglås och smuts kan täppa till ventilerna i ABS-enheten.

# Periodiskt underhåll och justering

## VIKTIGT

MCA17641

**Bromsvätska kan skada lackerade ytor och plastdetaljer. Torka alltid upp utspild bromsvätska omedelbart.**

När bromsbeläggen slits är det naturligt att bromsvätskenivån gradvis sjunker. En låg bromsvätskenivå kan tyda på slitna bromsbelägg och/eller läckor i bromssystemet, kom därför ihåg att kontrollera bromsbeläggens förslitning och om det finns läckor i bromssystemet. Om bromsvätskenivån sjunker plötsligt bör du be en Yamaha-återförsäljare att kontrollera orsaken innan du kör fordonet.

## Byte av bromsvätska

MAU22734

Låt en Yamaha-återförsäljare byta bromsvätskan vartannat år. Dessutom bör tätningarna i huvudcylindrarna och bromsoken samt bromsslangarna bytas vid de intervall som anges nedan eller tidigare om bromssystemet är skadat eller läcker.

- Bromstätningar: vartannat år
- Bromsslangar: vart 4:e år

## Kedjespänning

MAU22762

Kedjespänningen bör kontrolleras och eventuellt justeras före varje körning.

## För att kontrollera kedjespänningen

MAU60046

1. Ställ motorcykeln på sitt sidostöd.

## TIPS

När du kontrollerar och justerar kedjespänningen bör motorcykeln vara obelastad.

2. Lägg växeln i neutralläge.
3. Tryck ned på kedjan under kedjeskyddets ände.
4. Mät avståndet A mellan kedjeskyddet och kedjans mitt i enlighet med bilden.

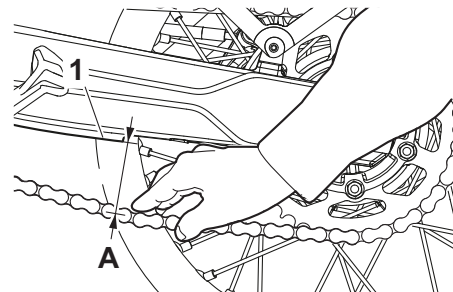

1. Kedjestyrning
2. Avstånd A

# Periodiskt underhåll och justering

## Avstånd A:

43.0–48.0 mm (1.69–1.89 in)

5. Om avstånd A inte stämmer måste det justeras enligt följande. **VIKTIGT: En felaktig kedjespänning kan belasta motorn för mycket såväl som andra vitala delar på motorcykeln, vilket kan leda till att kedjan kuggar över eller brister. Om avstånd A är större än 55.0 mm (2.16 in) kan kedjan skada ramen, svingarmen och andra delar. För att hindra att detta inträffar bör du se till att kedjespänningen håller sig inom specifikationerna.** [MCA23070]

MAU59921

## För att justera kedjespänningen

Rådgör med en av Yamahas återförsäljare innan du justerar kedjespänningen.

1. Lossa låsmuttern i båda ändarna på svingarmen och lossa därefter axelmuttern.

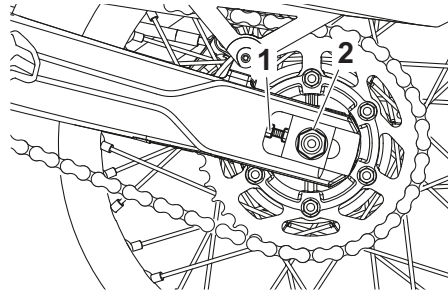

1. Låsmutter
2. Axelmutter

2. För att sträcka kedjan, vrid justermuttern för kedjespänning i vardera änden av svingarmen i riktning (a). För att slacka kedjan, vrid justermuttern på svingarmen i riktning (b), och tryck bakhjulet framåt.

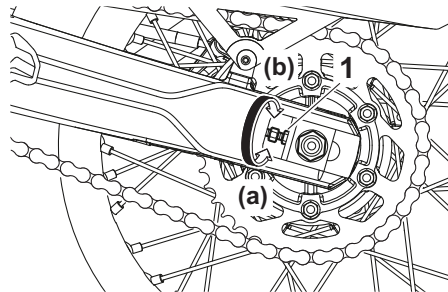

1. Justerbult för kedjespänningen

## TIPS

Använd riktmarkeringarna på båda sidor om svingarmen och kontrollera att båda justerplattorna för kedjespänningen är i samma läge så att hjulet blir rätt inriktat.

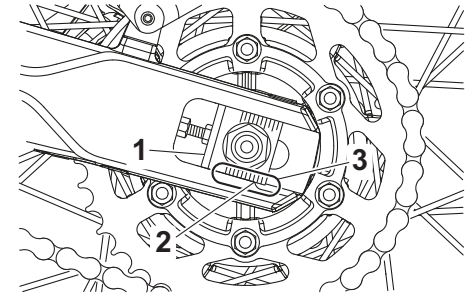

1. Kedjesträckare
2. Lägesindikering
3. Riktmarkeringar

3. Dra åt axelmuttern och dra sedan åt låsmuttrarna till angivet moment.

## Åtdragningsmoment:

Axelmutter:

105 N·m (10.5 kgf·m, 77 lb·ft)

Låsmutter:

16 N·m (1.6 kgf·m, 12 lb·ft)

# Periodiskt underhåll och justering

4. Kontrollera att justerplattorna för kedjespänningen är i samma läge, att kedjespänningen är korrekt och att kedjan rör sig obehindrat.

MAU23026

## Rengöring och smörjning av kedjan

Kedjan måste rengöras och smörjas in vid de intervall som anges i tabellen för regelbunden skötsel och smörjning. I annat fall kommer den snabbt att slitas ut, speciellt om du kör i dammiga eller fuktiga områden. Kedjan sköts enligt följande.

MCA10584

### **VIKTIGT**

**Kedjan måste smörjas in efter tvättning av motorcykeln, efter körning i regn eller i fuktiga områden.**

1. Gör rent kedjan med fotogen och en liten mjuk borste. **VIKTIGT: För att inte skada O-ringarna får inte kedjan göras ren med ångtvätt, högttryckstvätt eller olämpliga lösningsmedel.** [MCA11122]
2. Torka av kedjan så att den blir torr.
3. Smörj in kedjan ordentligt med ett smörjmedel som är anpassat för kedjor med O-ring. **VIKTIGT: Använd inte motorolja eller annat smörjmedel på kedjan eftersom de kan innehålla substanser som kan skada O-ringarna.** [MCA11112]

MAU23098

## Kontroll och smörjning av kablar

Alla reglagekablar funktion och skick bör kontrolleras före varje körning och kabeländarna bör smörjas vid behov. Om någon reglagekabel är skadad eller inte går lätt, låt en Yamaha-återförsäljare kontrollera eller byta den. **WARNING! Skada på kablarnas yttre hölje kan ge upphov till att det börjar rosta vilket kan medföra att rörelsen kan kärva. Byt ut skadade kablar så snart som möjligt för att undvika farliga körförhållanden.** [MWA10712]

### **Rekommenderat smörjmedel:**

Yamaha cable lubricant eller annat lämpligt smörjmedel för kabel



MAU23115

## Kontroll av och smörjning av gashandtag och kabel

Gashandtagets funktion bör kontrolleras före varje körning. Dessutom måste kabeln smörjas av en Yamaha-återförsäljare vid de intervall som anges i tabellen för regelbundet underhåll.

Gaskabeln har ett gummiskydd. Se till att skyddet är ordentligt monterat. Även om skyddet är ordentligt monterat, skyddar det inte kabeln helt från inträngande vatten. Var därför försiktig så att du inte håller vatten direkt på skyddet eller kabeln när du tvättar fordonet. Torka rent med en fuktad trasa om kabeln eller skyddet blir smutsigt.

MAU44276

## Kontroll av och smörjning av bromspedal och växelpedal

Funktionen på bromspedal och växelpedal bör kontrolleras före varje körning och ledpunkterna bör smörjas vid behov.

### Bromspedal

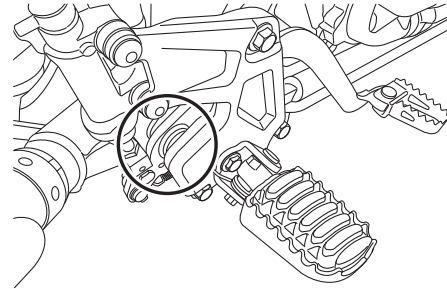

### Växelpedal

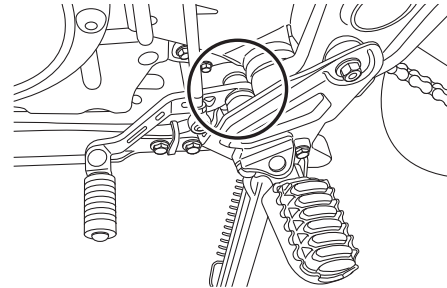

**Rekommenderat smörjmedel:  
Litiumbaserat fett**

MAU23144

## Kontroll av och smörjning av broms- och kopplingshandtag

Funktionen på broms- och kopplingshandtag bör kontrolleras före varje körning och ledpunkterna bör smörjas vid behov.

### Bromshandtag

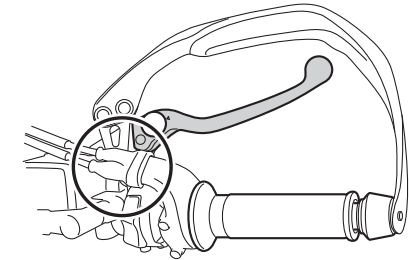

### Kopplingshandtag

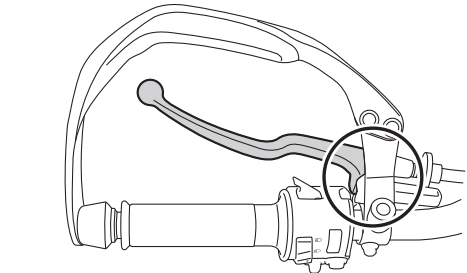

# Periodiskt underhåll och justering

## Rekommenderade smörjmedel:

- Bromshandtag:  
Silikonbaserat fett
- Kopplingshandtag:  
Litiumbaserat fett

## Kontroll och smörjning av sidostöd

MAU23203

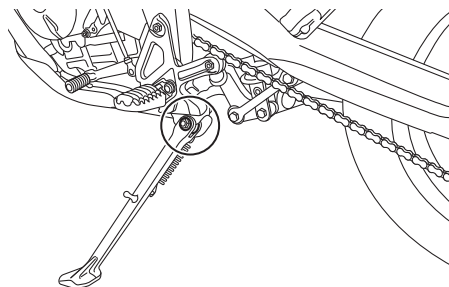

Funktionen på sidostödet bör kontrolleras före varje körning och ledpunkten och kontaktytorna metall-mot-metall bör smörjas vid behov.

MWA10732



Om sidostödet inte går att fälla upp eller ned lätt bör du låta en Yamaha-återförsäljare kontrollera eller reparera det. Annars kan sidostödet komma i kontakt med marken och störa föraren, som då kan förlora kontrollen över motorcykeln.

## Rekommenderat smörjmedel:

Litiumbaserat fett

## Smörjning av bakfjädring

MAU23252

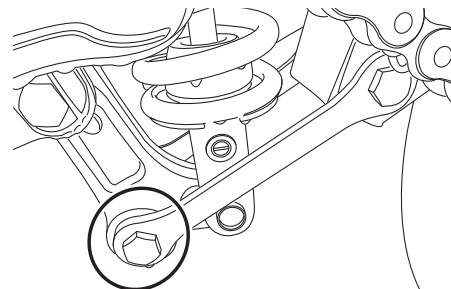

Ledpunkterna i bakfjädringen måste smörjas av en Yamaha-återförsäljare vid de intervall som anges i tabellen för regelbunden skötsel och smörjning.

## Rekommenderat smörjmedel:

Litiumbaserat fett

## Smörjning av svingarmens ledpunkter

MAUM1653

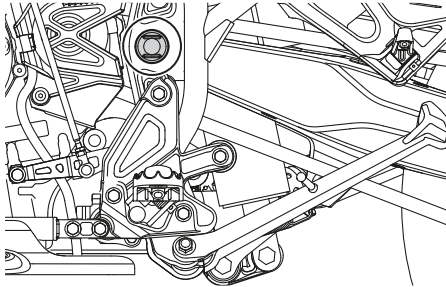

Svingarmens ledpunkter måste smörjas av en Yamaha-återförsäljare vid de intervall som anges i tabellen för regelbunden skötsel och smörjning.

**Rekommenderat smörjmedel:**  
Litiumbaserat fett

## Kontroll av framgaffeln

MAU23273

Framgaffelns skick och funktion måste kontrolleras enligt följande vid de intervall som anges i tabellen för regelbunden skötsel och smörjning.

### För att kontrollera skicket

Kontrollera om innerrören är repiga, skadade eller om det läcker olja.

### För att kontrollera funktionen

1. Ställ fordonet på ett plant underlag och håll det upprätt. **WARNING! Se till att fordonet står stadigt så att det inte faller omkull och orsakar personskador.** [MWA10752]
2. Bromsa med frambromsen och tryck ner styret flera gånger och kontrollera att framgaffeln mjukt trycks ihop och går upp igen.

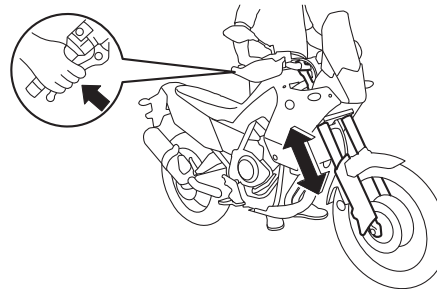

## VIKTIGT

Om du ser någon skada eller om framgaffeln inte går mjukt, låt en Yamaha-återförsäljare kontrollera eller reparera den.

MCA10591

# Periodiskt underhåll och justering

MAU23285

## Kontroll av styrningen

Slitna eller lösa styrlager kan vara farligt. Därför måste styrningens funktion kontrolleras enligt följande vid de intervall som anges i tabellen för regelbunden skötsel och smörjning.

1. Lyft upp framhjulet från marken. (Se sidan 6-33.) **WARNING! Se till att fordonet står stadigt så att det inte faller omkull och orsakar personskador.** [MWA10752]
2. Fatta tag i framgaffelns nederdel och försök att röra den fram och tillbaka. Om du känner något glapp bör du låta en Yamaha-återförsäljare kontrollera eller reparera styrningen.

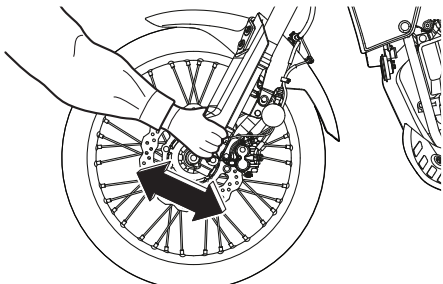

MAU23292

## Kontroll av hjullager

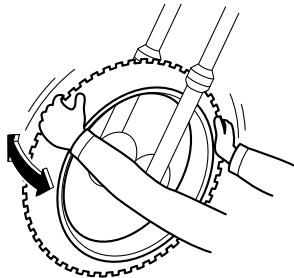

Hjullagren fram och bak måste kontrolleras vid de intervall som anges i tabellen för regelbunden skötsel och smörjning. Om du känner något glapp i ett hjulnav eller om hjulet inte snurrar lätt, låt en Yamaha-återförsäljare kontrollera hjullagren.

MAU50212

## Batteri

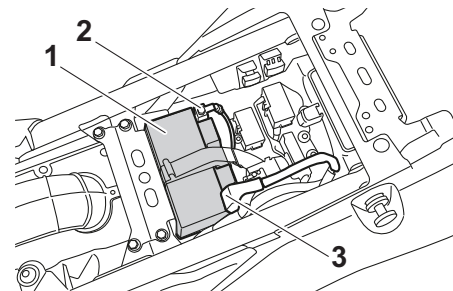

1. Batteri
2. Batteriets minusledning (svart)
3. Batteriets plusledning (röd)

Batteriet sitter placerat under förarsadeln. (Se sidan 3-18.)

Den här modellen är utrustad med ett VRLA-batteri (ventilreglerat blybatteri). Du behöver därför inte kontrollera elektrolyten eller fylla på med destillerat vatten. Batterikablarnas anslutningar måste dock kontrolleras och dras åt vid behov.

MWA10761

### **! VARNING**

- Elektrolyt är giftigt och farligt eftersom det innehåller svavelsyra som kan orsaka brännskador. Undvik kontakt med huden, ögon och kläder och skydda alltid ögonen när du

arbetar nära batterier. Om du får något på dig, genomför följande **FÖRSTA HJÄLP**.

- **UTVÄRTES:** Skölj ordentligt med vatten.
- **INVÄRTES:** Drick stora mängder mjölk eller vatten och kontakta omedelbart en läkare.
- **ÖGON:** Spola med vatten under 15 minuter och uppsök därefter läkarhjälp.
- **Batterier producerar explosiv vätgas. Håll därför gnistor, öppen flamma, cigaretter etc. borta från batteriet och sörg för ordentlig ventilation när du laddar det i ett slutet rum.**
- **HÅLL DETTA OCH ANDRA BATTERIER UTOM RÄCKHÅLL FÖR BARN.**

## För att ladda batteriet

Låt en Yamaha-återförsäljare ladda batteriet så snart som möjligt om det verkar som om det har blivit urladdat. Kom ihåg att batterier har en tendens att ladda ur sig snabbare om fordonet är utrustad med extra elektrisk utrustning.

MCA16522

## **VIKTIGT**

För att ladda ett VRLA-batteri (ventilreglerat blybatteri) måste du ha en konstantspänningsladdare. Om du använder en vanlig batteriladdare kan batteriet ta skada.

## För att förvara batteriet

1. Om fordonet inte kommer att användas inom en månad, ta bort batteriet och ladda det och förvara det sedan på ett svalt och torrt ställe. **VIKTIGT: När du tar bort batteriet ska du komma ihåg att stänga av tändningen och sedan koppla bort den negativa kabeln innan du kopplar bort den positiva.** [MCA16304]
2. Om batteriet ska förvaras under mer än två månader bör du kontrollera det en gång i månaden och ladda det om det behövs.
3. Ladda batteriet helt innan du sätter tillbaks det i fordonet. **VIKTIGT: När du monterar batteriet ska du kontrollera att tändningen är avstängd och sedan ansluta den positiva kabeln innan du ansluter den negativa.**

[MCA16842]

4. Se till att batterikablarna blir rätt kopplade till batteripolerna när du sätter tillbaks det i fordonet.

MCA16531

## **VIKTIGT**

Se till att batteriet alltid är laddat. Förvaring av ett urladdat batteri kan orsaka permanenta skador på batteriet.

# Periodiskt underhåll och justering

MAU59872

## Byte av säkringar

Huvudsäkring och säkringsboxarna, som innehåller säkringar för de olika kretsarna, är placerade under förarsadeln. (Se sidan 3-18.)

### TIPS

Ta bort startreläets skydd så som visas för att komma åt huvudsäkringen.

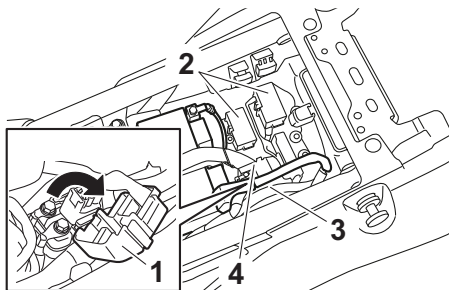

1. Startreläets skydd
2. Säkringsbox
3. Reserv för huvudsäkring
4. Huvudsäkring

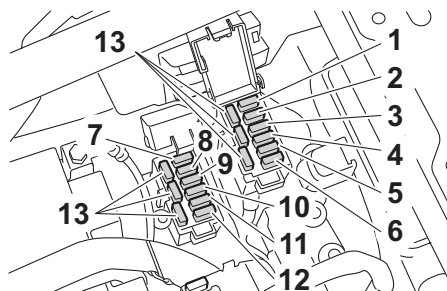

1. ABS-solenoidsäkring
2. Säkring för ABS-motor
3. Säkring för parkeringsljus
4. Säkring (tillbehör)
5. Hjälpsäkring
6. Säkring för ABS styrenhet
7. Säkring för tändning
8. Säkring för signalsystem
9. Säkring för strålkastare
10. Säkring för bränsleinsprutningssystemet
11. Backupsäkring (säkring för klocka och startspärrsystem)
12. Motorsäkring för kylfläkt
13. Reservsäkring

Om en säkring är sönder, byt ut den enligt följande.

1. Vrid tändningsnyckeln till läge "OFF" och stäng av den elkrets i vilken säkringen har gått sönder.

2. Ta bort den trasiga säkringen och sätt i en ny säkring med rätt amperetal. **WARNING!** Sätt inte i en säkring med högre amperetal än det som rekommenderas för att undvika att elsystemet tar skada eller att brand uppstår. [MWA15132]

**Säkringar:**

Huvudsäkring:

30.0 A

Hjälp-säkring:

2.0 A

Säkring för strålkastare:

10.0 A

Säkring för signalsystem:

7.5 A

Säkring för tändning:

10.0 A

Säkring för parkeringsljus:

7.5 A

Motorsäkring för kylfläkt:

10.0 A

Säkring för ABS-motor:

30.0 A

ABS-solenoidsäkring:

20.0 A

Säkring för bränsleinsprutningssystemet:

10.0 A

Säkring för ABS styrenhet:

7.5 A

Backupsäkring:

7.5 A

4. Om säkringen omedelbart går sönder igen, låt en Yamaha-återförsäljare kontrollera elsystemet.

**Fordonsbelysning**

På den här modellen används LED-lampor i strålkastarna, parkeringsljusen och broms-/bakljusen. Om en lampa inte tänds ska du kontrollera säkringen och sedan låta en Yamaha-återförsäljare kontrollera fordonet.

MCA16581

**VIKTIGT**

**Sätt inte på någon form av självhäftande film eller klisterlapp på strålkastarglasat.**

3. Vrid tändningsnyckeln till läge "ON" och sätt på den elkrets i vilken säkringen har gått sönder för att kontrollera att elkretsen nu fungerar.

# Periodiskt underhåll och justering

## Bakljus/bromsljus

MAU24182

Denna modell är utrustad med ett bakljus/bromsljus av LED-typ.

Om ett bakljus/bromsljus inte fungerar ska du låta en Yamaha-återförsäljare kontrollera det.

6

## Byte av blinkerslampan

MAU24205

1. Ta bort lampglaset över blinkerslampan genom att lossa skruven.

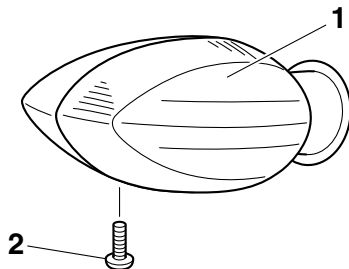

1. Blinkersglas
2. Skruv

2. Ta bort den trasiga lampan genom att trycka in den och vrida den moturs.

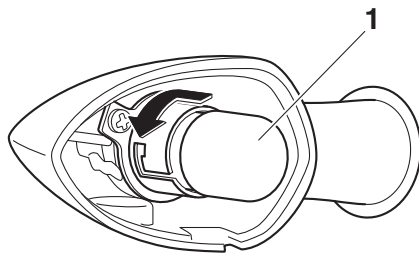

1. Blinkerslampan

3. Sätt i en ny lampa i sockeln, tryck in den och vrid den medurs tills det tar stopp.
4. Sätt tillbaka lampglaset och skruva fast skruven. **VIKTIGT: Dra inte åt skruven för hårt eftersom lampglaset kan gå sönder.** [MCA11192]



## Nummerskyltsbelysning

MAU24331

Om nummerskyltsbelysningen inte tänds, be en Yamaha-återförsäljare kontrollera el-kretsen eller byta lampan.

## Stötta motorcykeln

MAUM4210

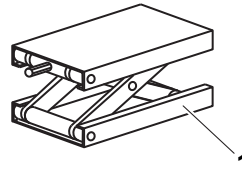

1. Domkraft för motorcykel

Eftersom den här modellen inte har ett mittstöd bör du använda motorcykeldomkraften när du tar bort ett fram- eller bakhjul eller utför andra arbeten på motorcykeln som kräver att den står upprätt.

### Lyfta upp motorcykeln

1. Ta bort kåpa A. (Se sidan 6-9.)
2. Om det behövs kan du föra in en träbit mellan motorcykeldomkraften och motorns vevhus. Lyft sedan upp fordonet så att hjulen enbart lyfts upp från marken. **VIKTIGT: Lyft inte motorcykeln under hasplåten eller i ramens underordnade delar.** [MCAM1190]
3. Kontrollera att fordonet står stabilt och plant innan du inleder underhållsarbetet.

## Felsökning

MAU25872

Trots att alla Yamaha motorcyklar undersöks noga innan de lämnar fabriken, kan du råka ut för felaktigheter under körning. Om det uppstår problem med exempelvis bränslet, kompressionen eller tändsystemet, kan du få startsvårigheter och effektförluster.

Följande felsökningstabell ger dig möjlighet att snabbt och enkelt kontrollera dessa vitala system själv. Om motorcykeln däremot har behov av en reparation, bör du lämna motorcykeln till en Yamaha-återförsäljare, vars skickliga tekniker har nödvändiga verktyg, erfarenhet och kunskap att reparera din motorcykel på ett riktigt sätt.

Använd endast original Yamaha reservdelar. Piratdelar kan se likadana ut som delar från Yamaha, men de är ofta sämre och har en kortare livslängd vilket kan leda till dyra reparationskostnader.

MWA15142



**Rök inte och kontrollera att det inte finns öppna lågor eller gnistor, inklusive styrlågor på t.ex. vattenvärmare eller ugnar, i närheten när du kontrollerar bränslesystemet. Bensin och bensinångor kan**

# Periodiskt underhåll och justering

---

antändas eller explodera vilket kan orsaka allvarliga person- eller egendoms-skador.

---

## Felsökningsschema

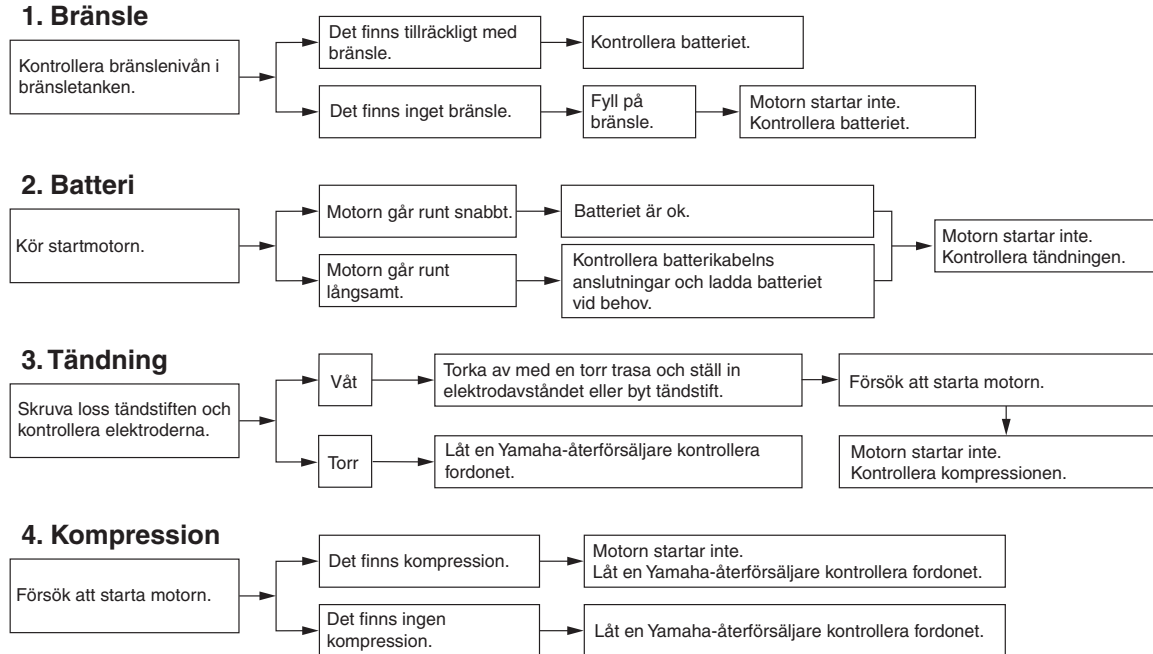

# Periodiskt underhåll och justering

MAU86420

## Motorn överhettas

MWAT1041

### **!** VARNING

- Lyft aldrig kylvätskelocket när motor och kylare är varma. Skållhet trycksatt vätska och ånga kan spruta ut och medföra risk för allvarliga skador. Vänta tills motorn har kallnat.
- Placera en tjock trasa, t.ex. en handduk, över kylvätskelocket och vrid sedan långsamt locket moturs för att släppa ut eventuellt övertryck. När det pysande ljudet har slutat kan du trycka ner locket och vrida det moturs och sedan lyfta av locket.

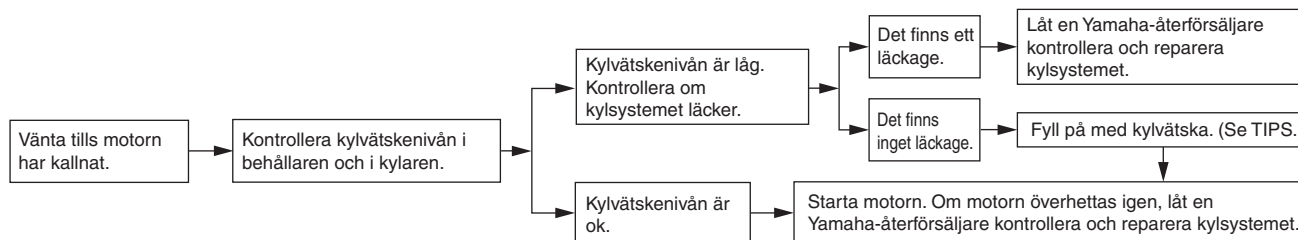

### TIPS

Om du inte har tillgång till kylvätska kan du använda vanligt vattenledningsvatten under förutsättning att du byter ut det mot rekommenderad kylvätska vid första bästa tillfälle.

## Försiktighet med matta färger

MAU37834

MCA15193

### VIKTIGT

Vissa modeller har delar med matta ytor. Kontakta en Yamaha-återförsäljare för råd om vilka produkter som du ska använda vid rengöring av fordonet. Om du använder borste, starka kemiska produkter eller rengöringsmedel när du rengör dessa delar kommer ytan att repas eller skadas. Du bör heller inte vaxa några matta ytor.

## Skötsel

MAU83443

Ofta förekommande, noggrann rengöring av fordonet förhöjer inte enbart dess utseende, det förbättrar även dess allmänna prestanda och förlänger driftlivet på många komponenter. Tvättning, rengöring och polering gör också att du kan kontrollera fordonets skick oftare. Kom ihåg att tvätta fordonet efter körning i regn eller nära havet, eftersom salt är frätande på metaller.

## TIPS

- Vägarna behandlas med salt som tömedel på platser där det kommer mycket snö. Kom ihåg att tvätta underredet och chassidelarna efter körning i sådana områden eftersom saltet kan finnas kvar på vägarna långt in på våren.
- Originalprodukter från Yamaha för skötsel och underhåll säljs under märket YAMALUBE på många marknader världen runt.
- Kontakta en Yamaha-återförsäljare för fler rengöringstips!

MCA26280

### VIKTIGT

**Felaktig rengöring kan orsaka kosmetiska och mekaniska skador. Använd inte:**

- högtryckstvättar eller ångtvättar. För högt vattentryck kan göra att vatten tränger in och orsakar försämringar på hjullager, bromsar, växellådans tätningar och elektriska enheter. Undvik tvättar med rengöringsmedel under högt tryck, till exempel biltvättar med självbetjäning.
- starka kemikalier, inklusive mycket sura fälgrengöringsmedel, speciellt på eker- eller magnesiumhjul.
- starka kemikalier, slipande rengöringsmedel och vax på delar med matt ytbehandling. Borstar kan repa och skada matta ytbehandlingar, använd bara en mjuk svamp eller handduk.
- handdukar, svampar eller borstar som förorenats av slipande rengöringsmedel eller starka kemikalier som lösningsmedel, bensin, rostborttagningsmedel, bromsvätska eller frostskyddsmedel osv.

## Före tvätten

1. Parkera fordonet i skuggan och låt det svalna. Det förhindrar vattenfläckar.
2. Kontrollera att alla lock, kåpor, elektriska kopplingar och anslutningar är ordentligt monterade.

# Skötsel och förvaring av motorcykeln

3. Täck ljuddämparens ände med en plastpåse och ett starkt gummiband.
4. Fukta envisa fläckar som insekter och fågelspillning med en våt duk i några minuter.
5. Avlägsna vägsmuts och oljefläckar med ett avfettningsmedel av hög kvalitet och en plastborste eller svamp. **VIKTIGT: Använd inte avfettningsmedel på områden som måste smörjas, till exempel tätningar, packningar och hjulaxlar. Följ produktanvisningarna.** [MCA26290]

## Tvätt

1. Skölj av eventuellt avfettningsmedel och skölj fordonet med en trädgårds-slang. Använd endast tillräckligt med tryck för att göra jobbet. Undvik att spruta vatten direkt in i ljuddämparen, på instrumentpanelen, i luftintag och andra inre utrymmen som förvarings-facken under sadeln.
2. Tvätta fordonet med ett rengörings-medel för fordon av hög kvalitet blandat med kallt vatten och en mjuk, ren duk eller svamp. Använd en gammal tandborste eller plastborste för att komma åt svåråtkomliga ställen. **VIKTIGT: Använd kallt vatten om**

**fordonet har varit utsatt för salt. Varmt vatten gör saltet mer frätande.** [MCA26301]

3. För modeller med vindruta: Rengör vindrutan med en mjuk duk eller svamp som fuktats med vatten och ett pH-neutralt rengöringsmedel. Använd ett rengöringsmedel eller polermedel för vindrutor på motorcyklar av hög kvalitet om det behövs. **VIKTIGT: Använd aldrig starka kemikalier till att rengöra vindrutan. Vissa rengöringsmedel för plast kan dessutom repa vindrutan, så se till att testa alla rengöringsprodukter innan du använder dem.** [MCA26310]
4. Skölj noga med rent vatten. Se till att avlägsna alla rester av rengörings-medlet eftersom de kan skada plast-delar.

## Efter tvätten

1. Torka fordonet med sämskskinn eller en absorberande duk, helst en mikro-fiberduk.
2. För modeller med drivkedja: Torka och smörj sedan drivkedjan för att förhindra rost.

3. Använd krompolish för att putsa krom, aluminium och rostfria delar. Den termiska missfärgningen på rostfria av-gassystem kan ofta avlägsnas genom polering.
4. Spruta på ett rostskyddsmedel på alla metalldelar inklusive krom- och nick-elpläterade ytor. **WARNING! Använd inte silikon- eller oljespray på sadlar, handtag, fotpinnar i gummi eller däckmönster. Det gör delarna hala, vilket kan leda till att du förlorar kontrollen. Rengör ytorna på dessa delar noggrant innan du använder fordonet.** [MWA20650]
5. Behandla gummi, vinyl och omålade plastdelar med en lämplig produkt.
6. Bättringsmåla små lackskador som orsakats av stenskott etc.
7. Vaxa alla lackade ytor med ett icke-slipande vax eller använd en spray för motorcykeldetaljer.
8. När du är klar ska du starta motorn och låta den gå på tomgång i flera minuter för att avlägsna eventuell kvarvarande fukt.
9. Om strålkastarens lins är immig ska du starta motorn och slå på strålkas-taren för att avlägsna fukten.
10. Låt fordonet torka helt innan du ställer undan det eller täcker över det.

MCA26320

## VIKTIGT

- Använd inte vax på gummidelar eller olackade plastdelar.
- Använd inte slipande polermedel eftersom lacken kommer att slipas bort.
- Använd sprayer och vax sparsamt. Torka bort överflödigt vax efteråt.

MWA20660

## VARNING

Föroreningar på bromsar eller däck kan göra att du förlorar kontrollen över fordonet.

- Försäkra dig om att det inte finns smörjmedel eller vax på bromsar eller däck.
- Tvätta vid behov däcken med varmt vatten och ett mildt rengöringsmedel.
- Tvätta vid behov bromsskivor och bromsbelägg med bromsrengöringsmedel eller aceton.
- Innan du kör med högre hastigheter bör du testa fordonets bromsar och väghållning.

MAU83472

## Förvaring

Förvara alltid fordonet på en sval, torr plats. Om det behövs kan du skydda det mot damm med ett poröst skydd. Kontrollera att motorn och avgassystemet har svalnat innan du täcker över fordonet. Om det ofta händer att fordonet inte används på flera veckor rekommenderar vi att du använder ett bränslestabiliseringsmedel av hög kvalitet efter varje tankning.

MCA21170

## VIKTIGT

- Om fordonet förvaras i ett dåligt ventilerat rum eller om det täcks med ett överdrag medan det fortfarande är fuktig, kan vatten och fukt tränga in och ge upphov till rost.
- För att förhindra korrosion bör de inte förvaras i fuktiga källare, stall (luften innehåller ammoniak) och områden där starka kemikalier förvaras.

## Långtidsförvaring

Innan fordonet förvaras en längre tid (60 dagar eller mer):

1. Utför eventuella reparationer som behövs och eventuellt återstående underhåll.

2. Följ anvisningarna i avsnittet Skötsel i detta kapitel.
3. Fyll på bränsletanken och tillsätt bränslestabiliseringsmedel enligt instruktionerna för produkten. Kör motorn i 5 minuter för att fördela det behandlade bränslet i bränslesystemet.
4. För fordon som är utrustade med bränslekran: Vrid bränslekranen till avstängt läge.
5. För fordon med förgasare: För att förhindra att bränsleavlagringar byggs upp ska du tappa ut bränslet ur förgasarens flottörkammare i en ren behållare. Dra åt dräneringsbulten och håll tillbaka bränslet i bränsletanken.
6. Skydda de interna motorkomponenterna från korrosion med en konserveringsolja för motorer av hög kvalitet genom att följa instruktionerna för produkten. Utför följande steg på varje cylinder om en konserveringsolja för motorer inte är tillgänglig:
  - a. Ta bort tändstiftshatten och skruva loss tändstiftet.
  - b. Häll i en tesked motorolja i tändstiftshålet.

# Skötsel och förvaring av motorcykeln

---

c. Sätt på tändstiftshatten på tändstiftet och placera tändstiftet på topplocket så att det är jordat. (Detta begränsar gnistorna under nästa steg.)

d. Dra runt motorn flera varv med hjälp av startmotorn. (Detta gör att oljan i cylindern sprids ut på cylinderväggen.) **WARNING! Undvik skada från gnistbildning genom att kontrollera att tändstiftet är ordentligt jordat när motorn dras runt.** [MWA10952]

e. Ta bort tändstiftshatten från tändstiftet och skruva fast tändstiftet. Sätt tillbaks tändstiftshatten på tändstiftet.

7. Smörj alla styrkablar, leder, spakar och pedaler samt sidoställ och mittställ (om tillämpligt).
8. Kontrollera och korrigerar lufttrycket i däcken och lyft sedan upp fordonet så att hjulen är fria från underlaget. Som alternativ kan du vrida på hjulen en aning varje månad så att inte däcken försämras på något ställe.
9. Täck över avgasrören med en plastpåse så att det inte tränger in någon fukt.

10. Ta bort batteriet och ladda det helt eller anslut en underhållsladdare som håller batteriet på optimal laddning. **VIKTIGT: Kontrollera att batteriet och laddaren är kompatibla. Ladda inte ett VRLA-batteri med en vanlig laddare.** [MCA26330]

## TIPS \_\_\_\_\_

- Om batteriet tas bort ska det laddas en gång i månaden och förvaras på en plats med en temperatur mellan 0-30 °C (32-90 °F).
  - Se sidan 6-28 för mer information om laddning och förvaring av batteriet.
-



## Mått:

Totallängd:  
2370 mm (93.3 in)  
Totalbredd:  
905 mm (35.6 in)  
Totalhöjd:  
1455 mm (57.3 in)  
Sitthöjd:  
875 mm (34.4 in)  
Hjulbas:  
1595 mm (62.8 in)  
Markfrigång:  
240 mm (9.45 in)  
Vändradie:  
2.8 m (9.47 ft)

## Vikt:

Tjänstevikt:  
204 kg (450 lb)

## Motor:

Förbränningscykel:  
4-takts  
Kylsystem:  
Vätskekyl  
Ventilmekanism:  
DOHC  
Cylindrarrangemang:  
Inline  
Antal cylindrar:  
2-cylindrar  
Slagvolym:  
689 cm<sup>3</sup>  
Borrning × slaglängd:  
80.0 × 68.6 mm (3.15 × 2.70 in)

Startsystem:

Elstart

## Motorolja:

Rekommenderat märke:



SAE-viskositet:

10W-40

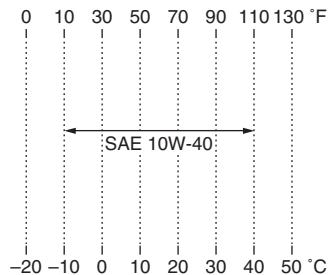

Rekommenderad motorolja:

API service SG typ eller högre, JASO standard MA

Oljemängd i motor:

Utan byte av oljefilterinsats:  
2.30 L (2.43 US qt, 2.02 Imp.qt)

Med byte av oljefilterinsats:  
2.60 L (2.75 US qt, 2.29 Imp.qt)

## Kylvätskemängd:

Kylvätskebehållare (upp till max-  
markeringen):  
0.25 L (0.26 US qt, 0.22 Imp.qt)

Kylare (inklusive alla slangar):

1.60 L (1.69 US qt, 1.41 Imp.qt)

## Bränsle:

Rekommenderat bränsle:

Blyfri bensin (E10 kan användas)

Oktantal (RON):

95

Tankvolym:

16 L (4.2 US gal, 3.5 Imp.gal)

Reservtank, mängd:

4.3 L (1.14 US gal, 0.95 Imp.gal)

## Bränsleinsprutning:

Trottelhus:

ID-märkning:

1WS1 10

## Kraftöverföring:

Utväxlingsförhållande:

1:a:

2.846 (37/13)

2:a:

2.125 (34/16)

3:e:

1.632 (31/19)

4:e:

1.300 (26/20)

5:e:

1.091 (24/22)

6:e:

0.964 (27/28)

## Framdäck:

Typ:

Med rör

Storlek:

90/90 - 21 M/C 54V M+S

# Specifikationer

---

Tillverkare/modell:

PIRELLI/SCORPION RALLY STR A

## Bakdäck:

Typ:

Med rör

Storlek:

150/70 R18 M/C 70V M+S

Tillverkare/modell:

PIRELLI/SCORPION RALLY STR

## Lastning:

Maxlast:

190 kg (419 lb)

(Total vikt på förare, passagerare, bagage och tillbehör)

## Frambroms:

Typ:

Hydrauliska dubbla skivbromsar

## Bakbroms:

Typ:

Hydraulisk enkel skivbroms

## Framfjädring:

Typ:

Teleskopgaffel

## Bakfjädring:

Typ:

Svingarm (länkad fjädring)

## Elsystem:

Systemspänning:

12 V

## Batteri:

Modell:

YTZ10S

Spänning, kapacitet:

12 V, 8.6 Ah (10 HR)

## Lampornas wattförbrukning:

Strålkastarlampa:

LED

Bak/bromsljus:

LED

Blinkerslampor, fram:

10.0 W × 2

Blinkerslampor, bak:

10.0 W × 2

Parkeringsljus:

LED

Nummerskyltsbelysning:

5.0 W × 1

## Identifikationsnummer

MAU53562

Skriv ner fordonets identifikationsnummer, motorns serienummer samt typskyltsinformationen på raderna här nedan. Dessa identifikationsnummer behövs när du registrerar fordonet för körning i trafiken samt när du ska beställa reservdelar från en Yamaha-återförsäljare.

FORDONETS  
IDENTIFIKATIONSNUMMER:

MOTORNES SERIENUMMER:

INFORMATION PÅ TYP SKYL T:

## Fordonets identifikationsnummer

MAU26401

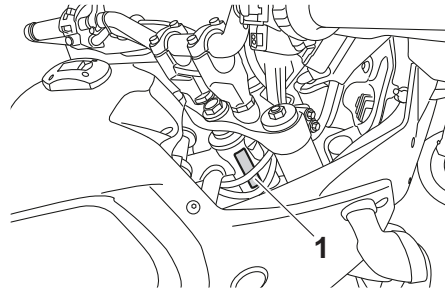

1. Fordonets identifikationsnummer

Fordonets identifikationsnummer är stämplat på styrhuvudröret. Skriv ner detta nummer i utrymmet för det.

## TIPS

Fordonets identifikationsnummer används för att identifiera din motorcykel och kan behöva användas när du registrerar motorcykeln i det statliga fordonsregistret.

## Motorns serienummer

MAU26442

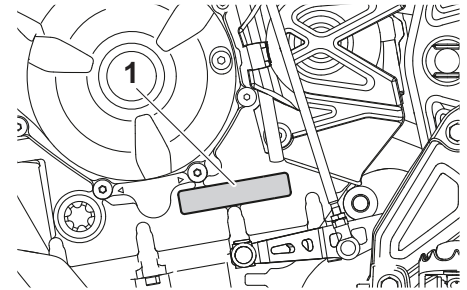

1. Motorns serienummer

Motorns serienummer sitter stämplat på vevhuset.

## Typskylt

MAU26521

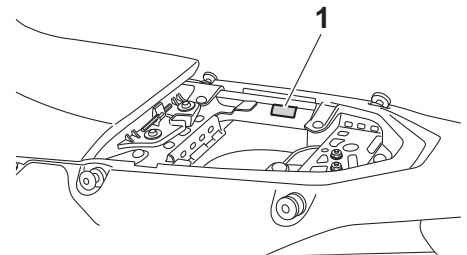

1. Typskylt

Typskylten är monterad på ramen under passagerarsadeln. (Se sidan 3-18.) Skriv ner informationen på denna skylt i utrymmet för det. Du behöver denna information när du beställer reservdelar från en Yamaha-återförsäljare.

## Diagnoskontakt

MAU69910

MAU85300

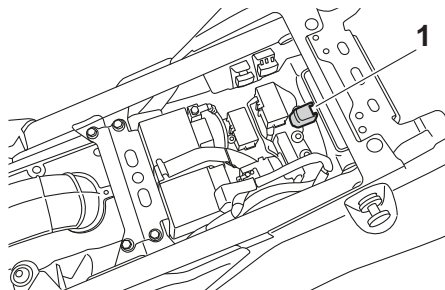

1. Diagnoskontakt

Se bild för placering av diagnoskontakten.

## Registrera fordonsdata

ECU-enheten på den här modellen lagrar vissa data om fordonet för att underlätta diagnosering av fel samt för forskning, statistisk analys och utveckling.

Sensorerna och de data som registreras varierar beroende på modell, men de huvudsakliga uppgifter som samlas in är:

- Data om fordonsstatus och motorns prestanda
- Data om bränsleinsprutning och avgaser

Dessa data överförs bara när ett särskilt diagnostikverktyg från Yamaha ansluts till fordonet, till exempel vid underhållskontroller eller när serviceåtgärder utförs.

Fordonsdata som överförs hanteras i enlighet med följande sekretesspolicy.

## Sekretesspolicy

<https://www.yamaha-motor.eu/se/privacy/sekretesspolicy.aspx>

Yamaha lämnar inte ut data till en tredje part utom i följande fall: Dessutom kan Yamaha lämna ut fordonsdata till en entreprenör för att utföra tjänster i samband med hanteringen av fordonsdata. I sådana fall kräver Yamaha att entreprenören tar hand om de fordonsdata som vi lämnar ut på rätt sätt och Yamaha hanterar dessa data.

- När fordonets ägare medger det
- När det krävs enligt lag
- Om Yamaha behöver använda dessa data vid juridiska processer
- När data inte gäller ett specifikt fordon eller en ägare

# Register

## A

ABS.....	3-14
ABS-varningslampa.....	3-4
Avbländningskontakt.....	3-12
Avstängningssystem för tändkrets.....	3-26

## B

Bakfjädring, smörjning.....	6-26
Bakljus/bromsljus.....	6-32
Batteri.....	6-28
Blinkerslampa, byte.....	6-32
Blinkersomkopplare.....	3-12
Bränsle.....	3-16
Bränsleförbrukning, tips för att sänka.....	5-4
Bränsletankens överfyllningsslang.....	3-17
Bromshandtag.....	3-14
Bromshandtagets spel, kontroll.....	6-20
Bromsljuskontakter.....	6-20
Broms- och kopplingshandtag, kontroll av och smörjning.....	6-25
Bromspedal.....	3-14
Bromspedal och växelpedal, kontroll av och smörjning.....	6-25
Bromsvätska, byte.....	6-22
Bromsvätskenivå, kontroll av.....	6-21

## D

Däck.....	6-17
Dataregistrering, fordon.....	9-2
DC-uttag.....	3-25
Delarnas placering.....	2-1
Diagnoskontakt.....	9-2

## F

Fästen för bagagerem.....	3-24
Felsökning.....	6-33
Felsökningsschema.....	6-35

Fordonsbelysning.....	6-31
Försiktighet med matta färger.....	7-1
Förvaring.....	7-3
Framgaffel, avluftning.....	3-21
Framgaffel, justering.....	3-20
Framgaffel, kontroll av.....	6-27
Framskärm.....	3-24

## G

Gashandtagets spel, kontroll.....	6-16
Gashandtag och kabel, kontroll av och smörjning.....	6-25

## H

Hjul.....	6-19
Hjullager, kontroll av.....	6-28
Huvudströmbrytare/styrlås.....	3-2

## I

Identifikationsnummer.....	9-1
Indikeringslampa för helljus.....	3-3
Indikeringslampa för neutralläge.....	3-3
Indikeringslampa för startspärrsystem.....	3-4
Indikeringslampor för blinkers.....	3-3
Indikeringslampor och varningslampor.....	3-3
Inkörning av motorn.....	5-1

## K

Kablar, kontroll av och smörjning.....	6-24
Kanister.....	6-10
Kåpor, lossa och sätta fast.....	6-9
Katalysator.....	3-18
Kedja, rengöring och smörjning.....	6-24
Kedjespänning.....	6-22
Kontroll av bromsbelägg, fram och bak.....	6-20
Kopplingshandtag.....	3-13

Kopplingshandtagets spel, justering.....	6-19
Kylvätska.....	6-14

## L

Ljusblinkknapp.....	3-12
Lufffilter och slang, byta och rengöra.....	6-15

## M

Motorcykelns identifikationsnummer.....	9-1
Motorn överhettas.....	6-36
Motorns serienummer.....	9-1
Motorns stoppknapp.....	3-12
Motorolja och oljefilterinsats.....	6-11
Multi-funktionsmätare.....	3-5

## N

Nummerskyltsbelysning.....	6-33
----------------------------	------

## P

Parkering.....	5-4
----------------	-----

## S

Sadlar.....	3-18
Säkerhetsinformation.....	1-1
Säkringar, byte.....	6-30
SELECT-knapp.....	3-13
Sidostöd.....	3-26
Sidostöd, kontroll av och smörjning.....	6-26
Signalknapp.....	3-12
Skötsel.....	7-1
Specifikationer.....	8-1
Starta motorn.....	5-2
Startknapp.....	3-12
Startspärrsystem.....	3-1
Stötdämpare, justering.....	3-22
Stötta motorcykeln.....	6-33
Strålkastarna, justering.....	3-19
Styrarmaturer.....	3-12
Styrning, kontroll av.....	6-28

---

---

Svingarmens ledpunkter, smörjning.....	6-27
<b>T</b>	
Tändstift, kontroll av .....	6-9
Tanklock .....	3-15
Typskylt .....	9-1
<b>U</b>	
Underhåll, emissionssystem.....	6-3
Underhåll och smörjning, regelbunden .....	6-5
<b>V</b>	
Varningsblinkersomkopplare .....	3-13
Varningslampa för ABS AV.....	3-4
Varningslampa för kylvätsketemperatur .....	3-4
Varningslampa för motorproblem.....	3-4
Varningslampa för oljetryck .....	3-3
Växelpedal .....	3-13
Växling .....	5-3
Ventilspel .....	6-17
Verktygssats .....	6-2
<b>Y</b>	
Yamalube.....	6-14









**MBK Industrie**

**Z.I. de Rouvroy 02100 Saint Quentin**

SAS au capital de 14 000 000 €

R.C St-Quentin B 329 035 422

PRINTED IN THE NETHERLANDS

2019.07