



⚠ Läs den här handboken noga innan fordonet används.

ÄGARENS HANDBOK



YZF-R6

13S-F8199-M3

 Läs den här handboken noga innan fordonet används. Handboken ska medfölja fordonet om det säljs.



YAMAHA MOTOR ELECTRONICS CO., LTD.
1450-6, Mori, Mori-machi, Shuchi-gun, Shizuoka-ken, 437-0292 Japan

DECLARATION of CONFORMITY

We

Company: YAMAHA MOTOR ELECTRONICS CO., LTD.

Address: 1450-6, Mori, Mori-Machi, Shuchi-gun, Shizuoka-Ken, 437-0292 Japan

Hereby declare that the product:

Kind of equipment: IMMOBILIZER

Type-designation: 5SL-00

is in compliance with following norm(s) or documents:

R&TTE Direktiv(1999/5/EC)

EN300 330-2 v1.1.1(2001-6), EN60950-1(2001)

Two or Three-Wheel Motor Vehicles Directive(97/24/EC: Chapter 8, EMC)

Place of issue: Shizuoka, Japan

Date of issue: 1 Aug. 2002

Revision record		
No.	Contents	Date
1	To change contact person and integrate type-designation.	9 Jun. 2005
2	Version up the norm of EN60950 to EN60950-1	27 Feb. 2006
3	To change company name	1 Mar. 2007

General manager of quality assurance div.

01/Mar/2007
R. Rojki



YAMAHA MOTOR ELECTRONICS CO., LTD.
1450-6, Mori, Mori-machi, Shuchi-gun, Shizuoka-ken, 437-0292 Japan

KONFORMITETSDEKLARATION

Vi

Företag: YAMAHA MOTOR ELECTRONICS CO., LTD.

Adress: 1450-6, Mori, Mori-Machi, Shuchi-gun, Shizuoka-Ken, 437-0292 Japan

Deklarerar härmed att produkten:

Typ av utrustning: STARTSPÄRR

Typbeskrivning: 5SL-00

är i överensstämmelse med följande norm(er) eller dokument:

R&TTE Direktiv(1999/5/EC)

EN300 330-2 v1.1.1(2001-6), EN60950-1(2001)

Direktivet för Två- eller Trehjuliga motorcyklar (97/24/EC: Kapitel 8, EMC)

Ort för utfärdande: Shizuoka, Japan

Datum för utfärdande: 1 Aug. 2002

Underhållsjournal		
Nr.	Innehåll	Datum
1	För att ändra kontaktperson och integrera typbeskrivning.	9 Jun. 2005
2	Version upp till normen EN60950 till EN60950-1	27 Feb. 2006
3	För att ändra företagsnamn	1 Mar. 2007

Verkställande direktör på division kvalitetssäkring.

01/Mar/2007
R. Rojki

Välkommen till Yamaha och dess motorcykelvärld!

Som ägare av YZF-R6, kan du dra fördelar av den stora erfarenhet som Yamaha besitter och den senaste teknologin vad gäller design och tillverkning av högkvalitativa produkter som har gett Yamaha det goda rykte om pålitlighet.

Ta dig tid att läsa igenom denna handbok noga så att du kan njuta av alla fördelarna som din YZF-R6 har. Handboken ger dig inte bara anvisningar om hur du hanterar, kontrollerar och sköter din motorcykel, den ger dig även information om hur du ska skydda dig själv och andra från problem och skador.

Dessutom får du många tips i handboken som gör att du kan hålla din motorcykel i bästa möjliga skick. Om du har ytterligare frågor ska du inte dra dig för att fråga din Yamaha återförsäljare.

Yamaha teamet önskar dig många säkra och trevliga körningar. Kom bara ihåg att låta säkerheten gå först!

Yamaha har alltid som mål att förbättra produktdesign och kvalitet. Av denna anledning, medan denna handbok innehåller den senaste tillgängliga produktinformationen, kan det förekomma vissa skillnader mellan motorcykeln och denna handbok. Kontakta en Yamaha återförsäljare om du har några frågor om handboken.





Läs den här handboken noga innan du börjar använda motorcykeln.

VIKTIG INFORMATION OM HANDBOKEN

MAU10132

Speciellt viktig information i denna handbok särskiljs genom följande:

	Detta är en varningssymbol. Den används för att uppmärksamma dig på att det finns risk för personskador. Följ alla säkerhetsmeddelanden efter symbolen för att undvika personskador och dödsfall.
 VARNING	En VARNING innebär en farlig situation som, om den inte undviks, kan resultera i livshotande skador.
ANMÄRKNING	En ANMÄRKNING innebär att speciell försiktighet måste iaktas för att undvika att fordonet eller annan egendom skadas.
TIPS	Ett TIPS är viktig information för att underlätta vissa handhavanden.

VIKTIG INFORMATION OM HANDBOKEN

MAU10200

**YZF-R6
ÄGARENS HANDBOK
©2010 av Yamaha Motor Co., Ltd.
1:a utgåva, Maj 2010
Alla rättigheter förbehållna.
Omtryck eller obehörig användning
utan skriftligt tillstånd från
Yamaha Motor Co., Ltd.
är uttryckligen förbjuden.
Tryckt i Nederländerna.**

INNEHÅLL

SÄKERHETSFÖRESKRIFTER	1-1	Sidostöd	3-28	Ventilspel	6-20
BESKRIVNING	2-1	Avstängningssystem för tändkrets	3-29	Däck	6-20
Sedd från vänster	2-1			Gjutna fälgar	6-22
Sedd från höger	2-2			Justering av kopplingshandtagets spel	6-23
Reglage och instrument	2-3			Kontroll av bromshandtagets spel	6-24
INSTRUMENT OCH KONTROLLFUNKTIONER	3-1	FÖR DIN EGEN SÄKERHET – KONTROLLER FÖRE KÖRNING	4-1	Bromljuskontakter	6-24
Startspärrsystem	3-1	HANTERING OCH VIKTIGA PUNKTER VID KÖRNING	5-1	Kontroll av bromsbelägg fram och bak	6-25
Huvudströmbrytare/styrlås	3-2	Start av motorn	5-1	Kontroll av bromsvätskenivån	6-25
Indikerings- och varningslampor	3-4	Växling	5-2	Byte av bromsvätska	6-26
Multi-funktionsmätare	3-8	Tips för att sänka bränsleförbrukningen	5-3	Kedjespänning	6-27
Stöldlarm (extra utrustning)	3-14	Inkörning av motorn	5-3	Rengöring och smörjning av kedjan	6-28
Styramaturer	3-14	Parkering	5-4	Kontroll av och smörjning av kablarna	6-29
Kopplingshandtag	3-15	REGELBUNDEN SKÖTSEL OCH JUSTERING	6-1	Kontroll av och smörjning av gashandtag och kabel	6-29
Växelpedal	3-16	Ägarens verktygssets	6-2	Kontroll av och smörjning av bromspedal och växelpedal	6-30
Bromshandtag	3-16	Tabell över regelbunden skötsel för emissionssystemet	6-3	Kontroll av och smörjning av broms- och kopplingshandtag	6-30
Bromspedal	3-17	Tabell över allmän skötsel och smörjning	6-4	Kontroll och smörjning av sidostöd	6-31
Tanklock	3-17	Lossa och sätta fast kåpor och paneler	6-8	Smörjning av svingarmens ledpunkter	6-31
Bränsle	3-18	Kontroll av tändstiften	6-12	Kontroll av framgaffeln	6-32
Bränsletankens ventilations-/ överlopps slang	3-19	Motorolja och oljefilterinsats	6-13	Kontroll av styrningen	6-32
Katalysatorer	3-19	Kylvätska	6-16	Kontroll av hjullager	6-33
Sadlar	3-20	Luftfilter	6-19	Batteri	6-33
Hjälmhållarkabel	3-21	Kontroll av tomgångsvarvtalet	6-19		
Backspeglar	3-22	Kontroll av gashandtagets spel	6-19		
Justering av framgaffeln	3-23				
Justering av stötdämpare	3-25				
Fästen för bagagerem	3-27				
EXUP-system	3-28				

Byte av säkringar	6-34
Byte av strålkastarlampa	6-35
Bakljus/bromsljus	6-37
Byte av blinkerslampa	6-37
Byte av nummerskyltsbelysning	6-38
Parkeringsljus	6-38
Ställa motorcykeln	6-39
Framhjul	6-39
Bakhjul	6-41
Felsökning	6-43
Felsökningsschema	6-45

SKÖTSEL OCH FÖRVARING AV

MOTORCYKELN	7-1
Försiktighet med matta färger	7-1
Skötsel	7-1
Förvaring	7-4

SPECIFIKATIONER	8-1
------------------------------	-----

KONSUMENTINFORMATION	9-1
Identifikationsnummer	9-1

Ta ansvar som ägare

I egenskap av fordonets ägare, är du ansvarig för att motorcykeln körs säkert och på rätt sätt.

Motorcyklar kör i ett spår.

Säker hantering och användning beror på korrekt körteknik så väl som förarens kunskaper. Alla förare ska känna till följande innan de kör motorcykeln.

Han eller hon ska:

- Få ingående anvisningar om alla aspekter av motorcykelkörning av en kunnig person.
- Iaktta varningar och underhålls-krav i den här ägarhandboken.
- Få behörig utbildning i säker och korrekt körteknik.
- Få professionell teknisk service enligt den här ägarhandboken och/eller när det mekaniska skicket kräver det.

Säker körning

Utför kontrollerna före körning varje gång fordonet används så att det är i säkert skick. Risken för en olycka eller egendomsskador ökar om du inte inspekterar och underhåller fordonet på rätt sätt. En lista över kontroller före körning finns på sidan 4-1.

- Motorcykeln är konstruerad för en förare och en passagerare.
- Att bilister inte upptäcker och känner igen motorcyklar i trafiken är den dominerande orsaken till olyckor mellan bilar och motorcyklar. Många olyckor orsakas av bilförare som inte ser motorcykeln. Att göra sig själv synlig verkar vara ett mycket effektivt sätt att minska risken för denna typ av olyckor.

Alltså:

- Använd en ljus jacka.
- Var extra försiktig när du närmar dig och kör genom korsningar, eftersom korsningar är de vanligaste platserna för motorcykelolyckor.

- Kör där bilisterna kan se dig. Undvik att köra i bilisternas döda vinkel.
- Många olyckor inbegriper oerfarna förare. Det är faktisk så att många förare som är inblandade i olyckor inte har giltigt motorcykelkörkort.
 - Se till att du är behörig och enbart lånar ut motorcykeln andra behöriga förare.
 - Känn din kompetens och din begränsning. Om du håller dig inom dina begränsningar kan det hjälpa dig undvika olyckor.
 - Vi rekommenderar att du övar dig på att köra motorcykeln där det inte finns någon trafik tills du känner motorcykeln och alla dess regler ordentligt.
- Många olyckor orsakas av att föraren gör fel. Ett vanligt fel som förare gör är stora svängar på grund av för hög hastighet eller felaktig kurvtagning (otillräcklig lutningsvinkel för hastigheten).

- Följ alltid hastighetsbegränsningarna och kör aldrig fortare än vad väglaget och trafikförhållandena medger.
- Blinka alltid innan du svänger eller byter fil. Se till att bilisterna kan se dig.
- Förarens och passagerarens kroppsställningar är viktiga för korrekt körning.
 - Föraren ska ha båda händerna på styret och båda fötterna på förarens fotstöd under körning, för att kunna behålla kontrollen över motorcykeln.
 - Passageraren ska alltid hålla i föraren, sitsremmen eller handtaget, i förekommande fall, med båda händerna och ha båda fötterna på passagerarens fotstöd. Kör aldrig med passagerare om inte han eller hon kan ha båda fötterna ordentligt på passagerarens fotstöd.
- Kör aldrig alkohol- eller narkotikapåverkad.
- Denna motorcykel är endast konstruerad för att köra på vägar. Den är inte lämplig för terrängkörning.

Skyddskläder

De flesta dödsolyckor med motorcyklar beror på huvudskador. Att använda hjälm är den allra främsta faktorn för att förhindra eller minska huvudskador.

- Använd alltid en godkänd hjälm.
- Använd ansiktsskydd eller glasögon. Vind i oskyddade ögon kan bidra till försämrad syn som kan försena upptäckten av faror.
- Att använda jacka, kraftiga stövlar, byxor, handskar etc., är effektivt för att förhindra eller minska skrubbsår och skärsår.
- Använd aldrig löst sittande kläder, eftersom de kan fastna i reglage-spakar, fotstöd eller i hjulen och orsaka skador eller en olycka.
- Använd alltid skyddskläder som täcker benen, anklarna och fötterna. Motorn och avgassystemet är mycket heta under och efter användningen och kan orsaka brännskador.

- Passagerare ska också iakttäta försiktighetsåtgärderna ovan.

Undvik kolmonoxidförgiftning

Alla avgaser innehåller kolmonoxid som är en livsfarlig gas. Om du andas in kolmonoxid kan det leda till huvudvärk, yrsel, dåsighet, illamående, förvirring och till slut död.

Kolmonoxid är en färglös, luktlös och smaklös gas som kan vara närvarande trots att du inte kan se eller lukta avgaser. Livsfarliga nivåer av kolmonoxid kan snabbt byggas upp och du kan plötsligt bli oförmögen att vidta åtgärder för att rädda dig själv. Livsfarliga nivåer av kolmonoxid kan dröja sig kvar i flera timmar eller dagar på instängda eller dåligt ventilerade platser. Om du känner symptom på kolmonoxidförgiftning ska du omedelbart lämna platsen, gå ut i friska luften och SÖKA LÄKARHJÄLP.

- Kör inte motorn inomhus. Kolmonoxid kan snabbt nå livshotande nivåer även om du försöker ventilerar ut avgaserna med fläktar, öppna fönster eller dörrar.



SÄKERHETSFÖRESKRIFTER

1

- Kör inte motorn på dåligt ventilerade eller delvis instängda platser som lador, garage eller carports.
- Kör inte motorn utomhus där avgasen kan tränga in i en byggnad genom öppningar som t.ex. fönster och dörrar.

Lastning

Om du sätter på tillbehör på motorcykeln eller lastar den kan stabiliteten och hanteringen påverkas negativt om motorcykelns viktfördelning ändras. För att undvika risken för olyckor, var ytterst försiktig när du lastar motorcykeln eller sätter på tillbehör på den. Var extra försiktig när du kör en motorcykel med last eller tillbehör. Nedan följer några allmänna riktlinjer hur du lastar motorcykeln tillsammans med information om tillbehören:

Totala vikten för förare, passagerare, tillbehör och last får inte överstiga den maximala lasten. **En olycka kan inträffa om du kör ett överlastat fordon.**

Maxlast:

186 kg (410 lb)

När du lastar inom denna gräns, tänk på följande:

- Lasten och tillbehörens vikt ska hållas så låg och så nära motorcykeln som möjligt. Packa de tyngsta artiklarna ordentligt så nära fordons mitt som möjligt och fördela vikten så jämnt som möjligt på båda sidorna om motorcykeln för att minska obalans och instabilitet.
- Vikt som rör sig kan orsaka plötslig obalans. Se till att tillbehör och last är ordentligt fastsatta på motorcykeln innan du kör. Kontrollera tillbehörsfästen och lastremmar ofta.
 - Justera fjädringen efter lasten (endast modeller med justerbar fjädring) och kontrollera däckens skick och tryck.
 - Fäst aldrig stora eller tunga föremål på styret, framgaffeln eller framskärmen. Sådana föremål, inklusive last som sovsäckar, sjösäckar eller tält, kan skapa instabil hantering eller långsam styrning.

- **Fordonet är inte konstruerat att dra en släpvagn eller en sidovagn.**

Yamaha originaltillbehör

Att välja tillbehör till fordonet är ett viktigt val. Yamaha originaltillbehör, som bara kan köpas hos en Yamaha återförsäljare, har utformats, testats och godkänts av Yamaha för användning på fordonet.

Många företag som inte har någon anknytning till Yamaha tillverkar delar och tillbehör eller erbjuder modifikationer för Yamaha fordon. Yamaha har inte någon möjlighet att testa produkterna som sådana företag erbjuder. Därför kan Yamaha varken godkänna eller rekommendera tillbehör från andra tillverkare eller modifikationer som inte speciellt rekommenderas av Yamaha, även om de säljs och installeras av en Yamaha återförsäljare.

Delar, tillbehör och ändringar från andra tillverkare

Trots att du kan hitta produkter vars utformning och kvalitet liknar Yamaha originaltillbehör, bör du vara medveten om att sådana tillbehör eller ändringar kan vara olämpliga eftersom de kan utgöra en säkerhetsrisk för dig själv och andra. Montering av tillbehör eller modifieringar som ändrar fordonets konstruktion eller köregenskaper kan öka risken att du själv eller andra skadas allvarligt eller dödas. Du ansvarar för skador som uppstår på grund av ändringar på fordonet.

Tänk på följande riktlinjer, så väl som de under "Last" när du monterar tillbehör.

- Montera aldrig tillbehör eller ha last som minskar motorcykelns prestanda. Kontrollera tillbehöret noggrant innan du använder det för att säkerställa att det inte på något sätt minskar markfrigången eller lutningen vid kurvtagning, begränsar fjädringens utslag, styrt-

slaget eller manövreringen av reglage, eller skymmer lampor och reflektorer.

- Tillbehör som sitter på styret eller på framgaffeln kan skapa instabilitet på grund av felaktig viktfördelning eller ändringar i aerodynamik. Om man sätter på tillbehör på styret eller framgaffeln, måste de vara så lätta och så få som möjligt.
- Skrymmande eller stora tillbehör kan påverka motorcykelns stabilitet allvarligt på grund av aerodynamisk påverkan. Vinden kan försöka lyfta motorcykeln, eller kan motorcykeln bli instabil vid sidvindar. Sådana tillbehör kan även orsaka instabilitet när man kör om eller blir omkörd av stora fordon.
- Vissa tillbehör kan förskjuta föraren från dennas normala körställning. Denna felaktiga körställning begränsar förarens rörelsefrihet och kan minska styrförmågan. Därför rekommenderar vi inte sådana tillbehör.

- Var försiktig när du monterar elektriska tillbehör. Om elektriska tillbehör överskrider kapaciteten i motorcykelns elektriska system kan elfel uppstå, vilket kan orsaka en farlig förlust av ljus eller motorkraft.

Däck och fälgar från andra tillverkare

Däcken och fälgarna som levereras med motorcykeln är konstruerade att motsvara fordonets prestandaegenskaper och ge den bästa kombinationen av hantering, bromsförmåga och komfort. Andra däck, fälgar, storlekar och kombinationer kan vara olämpliga. Mer information om däckspecifikationer och byte av däck finns på sidan 6-20.

Transport av motorcykeln

Se till att observera följande anvisningar innan motorcykeln transporteras på ett annat fordon.

- Ta bort alla lösa föremål från motorcykeln.



SÄKERHETSFÖRESKRIFTER

1

- Se till att bränslekranen (om det finns någon) stå i läge "OFF" och att det inte läcker något bränsle.
- Rikta framhjulet rakt fram på släpvagnen eller på flaket och förankra framhjulet i en balk så att det inte kan röra sig.
- Lägg i en växel (för modeller med manuell växellåda).
- Spänn fast motorcykeln med spännband eller liknande i delar som sitter ordentligt fast på motorcykeln, exempelvis ramen eller gaffelfästningen (undvik att spänna i gummihandtagen eller blinkers eftersom dessa delar kan gå sönder). Välj placeringen av spännbanden noga så att det inte finns någon risk för att de ligger an mot målade ytor under transporten.
- Fjädringen bör om möjligt tryckas ned något av spännbanden så att motorcykeln inte studsar alltför mycket under transporten.

Sedd från vänster

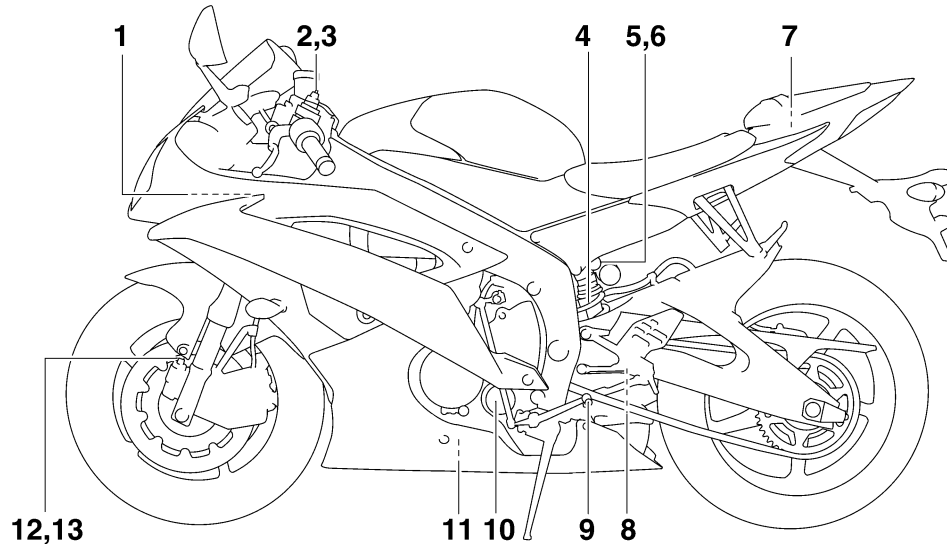

1. Säkringsbox 2 (se sidan 6-34)
2. Justerskruv för framgaffelns fjäderförspänning (se sidan 3-23)
3. Justerskruv för framgaffelns dämpkraft vid återfjädring (se sidan 3-23)
4. Justeringsring för stötdämparens fjäderförspänning (se sidan 3-25)
5. Justerbult för stötdämparens kompressionsdämpning (för snabb kompressionsdämpning) (se sidan 3-25)
6. Justerbult för stötdämparens kompressionsdämpning (för långsam kompressionsdämpning) (se sidan 3-25)
7. Ågarens verktygssats (se sidan 6-2)
8. Justerskruv för stötdämparens återfjädringsdämpning (se sidan 3-25)
9. Växelpedal (se sidan 3-16)
10. Oljefilterinsats (se sidan 6-13)
11. Oljeavtappningsplugg (se sidan 6-13)
12. Justerbult för framgaffelns dämpkraft vid kompression (för snabb kompressionsdämpning) (se sidan 3-23)
13. Justerbult för framgaffelns dämpkraft vid kompression (för långsam kompressionsdämpning) (se sidan 3-23)

Sedd från höger

2

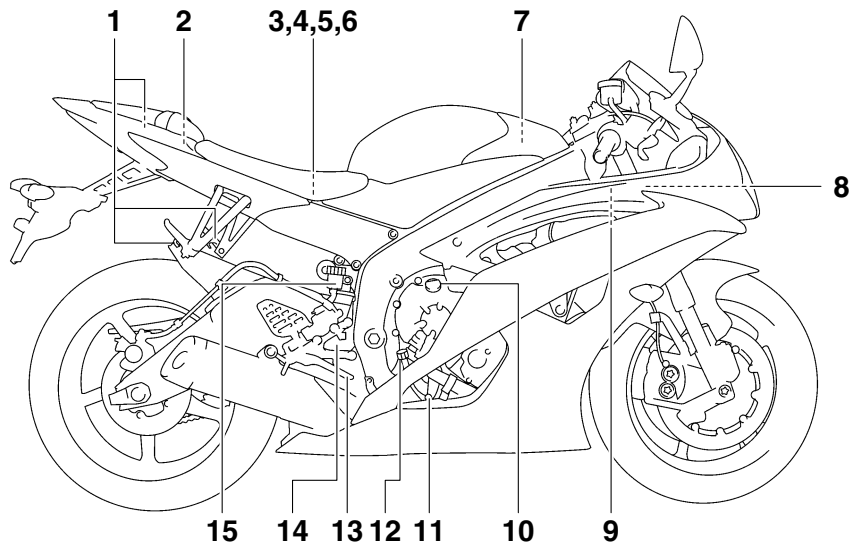

1. Fäste för bagagerem (se sidan 3-27)

2. Hjälmkabelhållare (se sidan 3-21)

3. Säkringsbox 1 (se sidan 6-34)

4. Huvudsäkring (se sidan 6-34)

5. Säkring för bränsleinsprutningssystem (se sidan 6-34)

6. Batteri (se sidan 6-33)

7. Luftfilter (se sidan 6-19)

8. Kylvätskebehållare (se sidan 6-16)

9. Kylvätskelock (se sidan 6-16)

10. Påfyllningslock för motorolja (se sidan 6-13)

11. Avtappingsplugg för kylvätska (se sidan 6-17)

12. Oljesticka (se sidan 6-13)

13. Bromspedal (se sidan 3-17)

14. Bromsljuskontakt bak (se sidan 6-24)

15. Bromsvätskebehållare, bak (se sidan 6-25)

Reglage och instrument

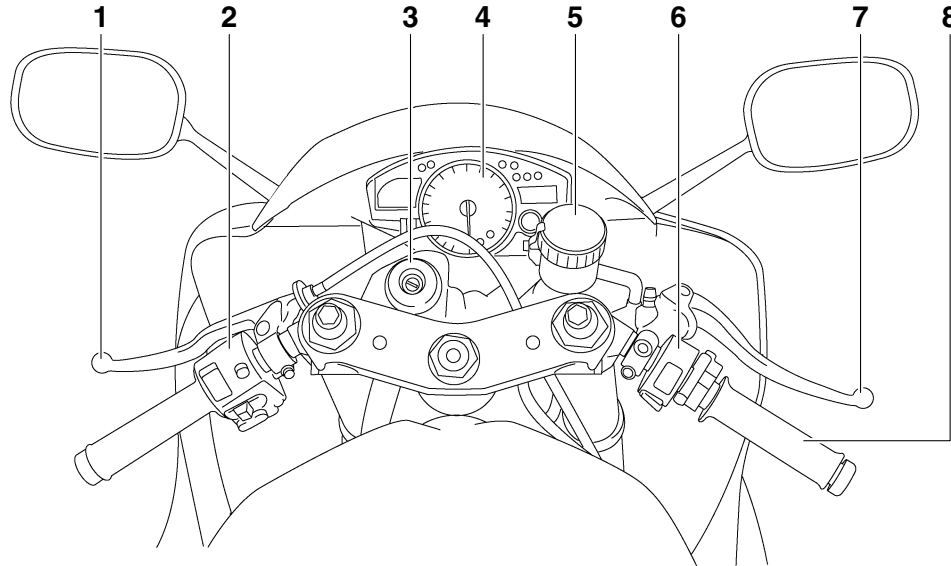

1. Kopplingshandtag (se sidan 3-15)
2. Styrarmaturer, vänster (se sidan 3-14)
3. Huvudströmbrytare/styrlås (se sidan 3-2)
4. Multi-funktionsmätare (se sidan 3-8)
5. Bromsvätskebehållare, fram (se sidan 6-25)
6. Styrarmaturer, höger (se sidan 3-14)
7. Bromshandtag (se sidan 3-16)
8. Gashandtag (se sidan 6-19)

INSTRUMENT OCH KONTROLLFUNKTIONER

Startspärrsystem

MAU10977

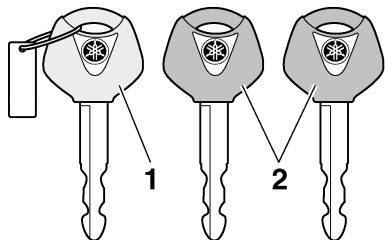

1. Kodåterregistreringsnyckel (rött grepp)
2. Standardnycklar (svart grepp)

Denna motorcykel är utrustad med ett startspärrsystem som förhindrar stöld genom att återregistrera koderna i standardnycklarna. Systemet består av följande:

- en kodåterregistreringsnyckel (med ett rött grepp)
- två standardnycklar (med ett svart grepp) som kan återregistreras med nya koder
- en transponder (som sitter i kodåterregistreringsnyckeln)
- en startspärrenhet
- en ECU

- en indikeringslampa för startspärrsystem (Se sidan 3-7.)

Nyckeln med det röda greppet används för att registrera koder i varje standardnyckel. Eftersom återregistrering är en komplicerad åtgärd bör du ta motorcykeln tillsammans med alla tre nycklarna till en Yamaha återförsäljare för att få dem återregistrerade. Använd inte nyckeln med det röda greppet för att köra motorcykeln. Den ska bara användas för återregistrering av standardnycklarna. Använd alltid en standardnyckel för att köra motorcykeln.

MCA11821

ANMÄRKNING

- **HÅLL REDA PÅ KODÅTERREGISTRERINGSNYCKELN SÅ ATT DU INTE TAPPAR BORT DEN! KONTAKTA DIN ÅTERFÖRSÄLJARE OM DU TAPPAR BORT DEN!** Om du tappar bort kodåterregistreringsnyckeln är det omöjligt att registrera nya koder i standardnycklarna. Standardnycklarna kan fortfarande användas för att starta motorcykeln, men om en ny kod krävs (dvs, om en ny standardnyckel tillverkas eller om du tappar bort alla nyck-

lar), måste hela startspärrsystemet bytas. Av denna anledning bör du bara använda standardnycklar och hålla kodåterregistreringsnyckeln i säkert förvar.

- Doppa inte någon nyckel i vatten.
- Utsätt inte någon nyckel för alltför höga temperaturer.
- Placera inte någon nyckel i närheten av magneter (tänk på att även högtalare har magneter).
- Placera inga föremål som sänder elektriska signaler nära någon nyckel.
- Lägg inga tunga föremål på någon nyckel.
- Slipa inte eller förändra formen på någon nyckel.
- Ta inte isär plastdelen på någon nyckel.
- Sätt inte två nycklar för samma startspärrsystem på samma nyckelring.
- Håll standardnycklarna samt nycklarna till startspärrsystemet borta från motorcykelns återregistreringsnyckel.

INSTRUMENT OCH KONTROLLFUNKTIONER

- Håll andra nycklar för startspärssystem borta från huvudströmbrytaren eftersom det kan ge upphov till signalstörning.

Huvudströmbrytare/styrlås

MAU10472

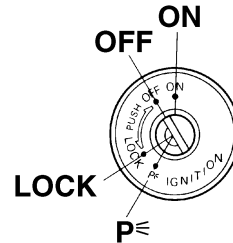

Reglaget för huvudströmbrytare/styrlås hanterar tändningen och belysningen och används även för att låsa styrningen. De olika lägena beskrivs nedan.

TIPS

Försäkra dig om att du använder en standardnyckel (med svart grepp) för normal användning av motorcykeln. För att minimera risken att du tappar bort kodåterregistreringsnyckeln (rött grepp) bör du hålla den i säkert förvar och bara använda den för kodåterregistrering.

ON

Alla elkretsar matas med ström, instrumentbelysningen, bakljuset, nummer skyltsbelysningen och parkeringsljuset tänds och motorn kan startas. Det går inte att ta ur nyckeln.

TIPS

Strålkastaren tänds automatiskt när motorn startat och lyser till dess nyckeln vrids till "OFF", även om motorn tjuvstannar.

OFF

Alla elektriska system är avstängda. Det går att ta ur nyckeln.

WARNING

Vrid aldrig nyckeln till läget "OFF" eller "LOCK" när fordonet körs. Alla elsystem stängs av om du gör det vilket kan leda till att du förlorar kontrollen över fordonet eller en olycka.

INSTRUMENT OCH KONTROLLFUNKTIONER

LOCK

MAU10683

Styrlåset är låst och alla elektriska system är avstängda. Det går att ta ur nyckeln.

För att låsa styrningen

3

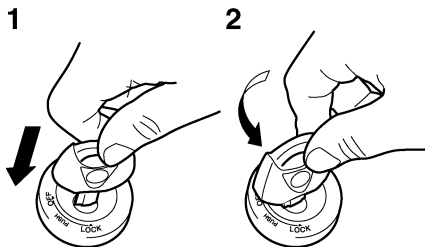

1. Tryck.
2. Vrid.

1. Vrid styret helt och hållet till vänster.
2. Med nyckeln i läge "OFF", tryck in den och vrid den till "LOCK".
3. Ta ur nyckeln.

För att låsa upp styrningen

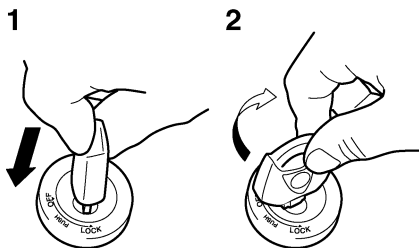

1. Tryck.
2. Vrid.

Tryck in nyckeln och vrid den till "OFF".

MAU34341

p_≡ (Parkering)

Styrlåset är låst och bakljus, nummerskyltsbelysning och parkeringsljus lyser. Varningsblinkers och blinkers kan sättas på, men alla andra elektriska system är avstängda. Det går att ta ur nyckeln.

Styrningen måste vara låst innan nyckeln kan vridas till "p_≡".

ANMÄRKNING

MCA11020

Använd inte parkeringsläget under någon längre tid eftersom batteriet kan laddas ur.

Indikerings- och varningslampor

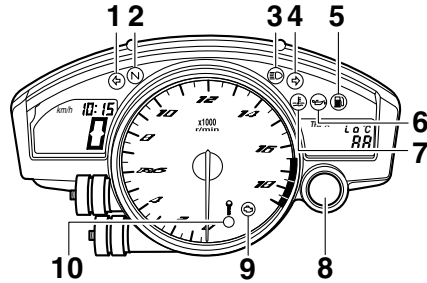

1. Indikeringslampa för vänsterblinkers “←”
2. Indikeringslampa för neutralläge “N”
3. Indikeringslampa för helljus “☉”
4. Indikeringslampa för högerblinkers “→”
5. Varningslampa för bränslenivå “⛛”
6. Varningslampa för oljenivå “⛛”
7. Varningslampa för kylväsketemperatur “⚡”
8. Indikeringslampa för växling
9. Varningslampa för motorproblem “⚡”
10. Indikeringslampa för startspärrsystem

Indikeringslampor för blinkers “←” och “→”

Motsvarande indikeringslampa blinkar när blinkersomkopplaren vrids åt vänster eller höger.

MAU49391

Indikeringslampa för neutralläge “N”

Denna indikeringslampa tänds när växeln ligger i friläge.

MAU11060

Indikeringslampa för helljus “☉”

Denna indikeringslampa tänds när helljuset slås på.

MAU11080

Varningslampa för oljenivå “⛛”

Denna varningslampa tänds om det är för lite olja i motorn.

MAU11254

Varningslampans elektriska krets kan kontrolleras genom att vrida nyckeln till läge “ON”. Varningslampan ska tändas i några sekunder och sedan släckas.

Om varningslampan inte tänds när tändningsnyckeln vrids till läge “ON”, eller fortsätter att lysa efter det att motorn startat, be en Yamaha återförsäljare kontrollera elkretsen.

TIPS

- Även om du har tillräckligt mycket olja i motorn kan varningslampan för oljenivå blinka om du kör i en backe eller om du accelererar eller bromsar kraftigt, med detta är inget fel.

- Denna modell är även utrustad med en självtestande komponent för avkänningen av oljenivå. Om ett fel avkänns i kretsen för oljeavkänning, kommer följande cykel att upprepas tills felet är åtgärdat: Varningslampan för oljenivå blinkar tio gånger och slocknar sedan under 2.5 sekunder. Om detta inträffar, låt en Yamaha återförsäljare kontrollera motorcykeln.

Varningslampa för bränslenivå “⛛”

Denna varningslampa tänds när bränslenivån sjunker under cirka 3.5 L (0.92 US gal, 0.77 Imp.gal). När detta inträffar bör du tanka så snart som möjligt.

Varningslampans elektriska krets kan kontrolleras genom att vrida nyckeln till läge “ON”. Varningslampan ska tändas i några sekunder och sedan släckas.

Om varningslampan inte tänds när tändningsnyckeln vrids till läge “ON”, eller fortsätter att lysa efter det att motorn startat, be en Yamaha återförsäljare kontrollera elkretsen.

MAU11365

INSTRUMENT OCH KONTROLLFUNKTIONER

3

TIPS

Denna modell är även utrustad med en självtestande komponent för avkänningen av bränslenivå. Om ett fel avkänns i kretsen för bränslenivån, kommer följande cykel att upprepas tills felet är åtgärdat: Varningslampan för bränslenivå blinkar åtta gånger och slocknar sedan under 3.0 sekunder. Om detta inträffar, låt en Yamaha återförsäljare kontrollera motorcykeln.

MAU11428

Varningslampa för kylvätsketemperatur “”

Denna varningslampa tänds om motorn överhettas. Om det inträffar måste du stanna motorn omedelbart och låta den kallna.

Varningslampans elektriska krets kan kontrolleras genom att vrida nyckeln till läge “ON”. Varningslampan ska tändas i några sekunder och sedan släckas.

Om varningslampan inte tänds när tändningsnyckeln vrids till läge “ON”, eller fortsätter att lysa efter det att motorn startat, be en Yamaha återförsäljare kontrollera elkretsen.

MCA10021

ANMÄRKNING

Fortsätt inte att köra motorn om den är överhettad.

TIPS

- Kylfläkten startas och stoppas automatiskt beroende på kylvätsketemperaturen i kylaren på fordon med kylfläkt.
- Om motorn överhettas, se sidan 6-45 för ytterligare anvisningar.

INSTRUMENT OCH KONTROLLFUNKTIONER

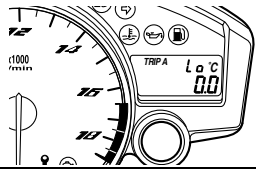
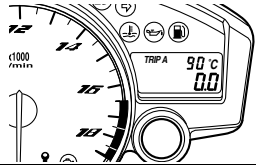
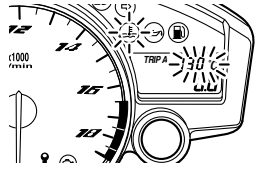
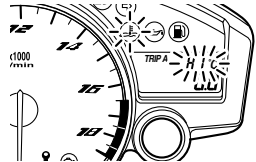
	Displayen visar	Tillstånd	Att göra
<p>Under 39 °C (Under 103 °F)</p>		<p>Meddelandet "LO" visas.</p>	<p>OK. Du kan fortsätta köra.</p>
<p>40–116 °C (104–242 °F)</p>		<p>Kylvätsketemperaturen visas.</p>	<p>OK. Du kan fortsätta köra.</p>
<p>117–134 °C (243–274 °F)</p>		<p>Kylvätsketemperaturen blinkar. Varningsslampn tänds.</p>	<p>Stanna motorcykeln och låt den gå på tomgång till dess att temperaturen sjunker. Om temperaturen inte sjunker måste du stänga av motorn. (Se sidan 6-45.)</p>
<p>Över 135 °C (Över 275 °F)</p>		<p>Meddelandet "HI" blinkar. Varningsslampn tänds.</p>	<p>Stanna motorn och låta den kallna. (Se sidan 6-45.)</p>

INSTRUMENT OCH KONTROLLFUNKTIONER

3

Varningslampa för motorproblem MAU42774 “”

Denna varningslampa tänds om ett fel avkänns i en elektrisk krets som övervakar motorn. Låt en Yamaha återförsäljare kontrollera det självtestande systemet om det inträffar. (Se sidan 3-11 för en förklaring av den självtestande komponenten.)

Varningslampans elektriska krets kan kontrolleras genom att vrida nyckeln till läge “ON”. Varningslampan ska tändas i några sekunder och sedan släckas.

Om varningslampan inte tänds när tändningsnyckeln vrids till läge “ON”, eller fortsätter att lysa efter det att motorn startat, be en Yamaha återförsäljare kontrollera elkretsen.

Indikeringslampa för växling MAU11574

Denna indikeringslampa kan ställas in så att den tänds och slocknar vid önskad motorvarvtal och används för att informera när växling upp eller ner ska ske.

Indikeringslampans elektriska krets kan kontrolleras genom att vrida nyckeln till läge “ON”. Indikeringslampan ska tändas i några sekunder och sedan släckas.

Om indikatorlampan inte tänds när tändningsnyckeln vrids till läge “ON”, eller fortsätter att lysa efter det att motorn startat, be en Yamaha återförsäljare kontrollera elkretsen. (Se sidan 3-11 för en detaljerad förklaring om funktionen på denna indikeringslampa och hur du ställer in den.)

Indikeringslampa för startspärrsystem MAU38624

Indikeringslampans elektriska krets kan kontrolleras genom att vrida nyckeln till läge “ON”. Indikeringslampan ska tändas i några sekunder och sedan släckas. Om indikatorlampan inte tänds när tändningsnyckeln vrids till läge “ON”, eller fortsätter att lysa efter det att motorn startat, be en Yamaha återförsäljare kontrollera elkretsen.

När nyckeln har vridits till “OFF” och 30 sekunder har gått, kommer indikeringslampan för startspärrsystemet att

blinka för att visa att startspärrsystemet är aktiverat. Efter 24 timmar kommer indikeringslampan att sluta blinka, men startspärrsystemet är fortfarande aktiverat.

Den självtestande komponenten avkänner även problem i startspärrsystemets kretsar. (Se sidan 3-11 för en förklaring av den självtestande komponenten.)

INSTRUMENT OCH KONTROLLFUNKTIONER

Multi-funktionsmätare

MAU39047

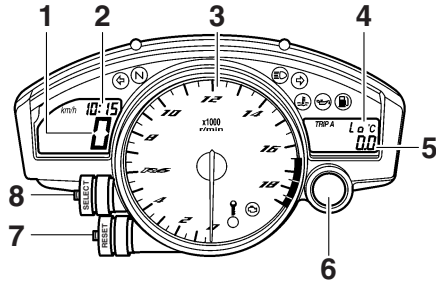

1. Hastighetsmätare
2. Klocka
3. Varvräknare
4. Temperaturmätare för kylvätska/visare för insugningslufttemperatur
5. Vägmätare/tripmätare/tripmätare för bränslereserv/stoppur
6. Indikeringslampa för växling
7. "RESET"-knapp
8. "SELECT"-knapp

MWA12422



WARNING

Stanna motorcykeln innan du ändrar några inställningar på multi-funktionsmätaren. Du kan distraheras om du ändrar inställningar när du kör vilket ökar risken för en olycka.

Multi-funktionsmätaren är utrustad med följande:

- en hastighetsmätare
- en varvräknare
- en vägmätare
- två trippmätare (som visar hur långt motorcykeln har gått efter senaste nollställning)
- en trippmätare för bränslereserv (som visar hur långt motorcykeln har gått sedan varningslampan för bränslenivån tändes)
- ett stoppur
- en klocka
- en mätare för kylvätsketemperatur
- en mätare för insugningslufttemperatur
- en självtestande komponent
- ett inställningsläge för styrkan i displayvisning och motorvarvsindikering för växlingsläge

TIPS

- Nyckeln måste vara vriden till "ON" innan du trycker på knapparna "SELECT" och "RESET", utom när inställning för styrkan i displayvisningen och för växlingsindikering görs.

- Endast för U.K.: För att ställa om displayvisningen på hastighetsmätaren och vägmätaren/tripmätaren mellan kilometer och miles, tryck på knappen "SELECT" och håll inne den under minst en sekund.

Varvräknare

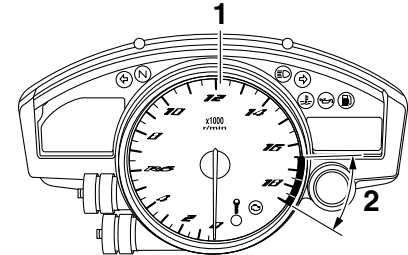

1. Varvräknare
2. Varvräknarens röda fält

Den elektriska varvräknaren ger fören möjlighet att se vilket varvtal som motorn har och anpassa körningen till motorns bästa varvtalsområde. När tändningsnyckeln vrids till "ON", kommer varvräknarens nål att svepa över hela varvtalsområdet och sedan återgå till noll för att testa den elektriska kretsen.

INSTRUMENT OCH KONTROLLFUNKTIONER

MCA10031

ANMÄRKNING

Undvik att varva motorn över det röda fältet på varvräknaren.

Rött fält: 16500 varv/min och högre

Klocka

3

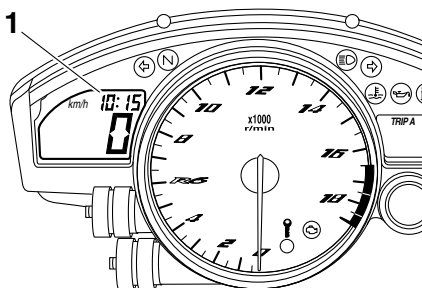

1. Klocka

För att ställa in klockan

1. Vrid nyckeln till "ON".
2. Tryck in både "SELECT" och "RESET"-knapparna under minst två sekunder.
3. När siffrorna för timme börjar blinka, tryck på "RESET" för att ställa in rätt timme.
4. Tryck på "SELECT" så börjar siffrorna för minut att blinka.

5. Tryck på "RESET" för att ställa in minuter.
6. Tryck på "SELECT" och släpp den för att starta klockan.

Vägmätar-, tripmätar- och stoppurslägen

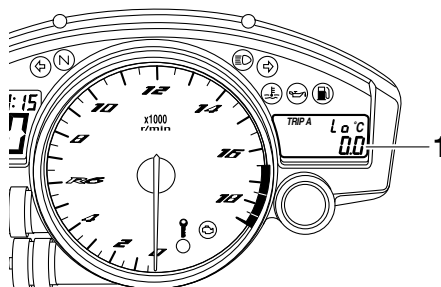

1. Vägmätare/tripmätare/tripmätare för bränslereserv/stoppur

Tryck på "SELECT" för att växla mellan vägmätarläge "ODO" och tripmätarlägena "TRIP A" och "TRIP B" samt stoppursläge i följande ordning: TRIP A → TRIP B → ODO → Stoppur → TRIP A

Om varningssymbolen för bränslenivå tänds (se sidan 3-4), kommer vägmätardisplayen att automatiskt ändras till att visa tripmätare för bränslereserv

"F-TRIP" och börja räkna från denna punkt. Om det inträffar kan du genom att trycka på "SELECT" växla visningen mellan de olika tripmätarna, vägmätaren och stoppuret i följande ordning:

F-TRIP → Stoppur → TRIP A → TRIP B → ODO → F-TRIP

För att nollställa en trippmätare, välj den genom att trycka på "SELECT" och tryck sedan på "RESET" under minst en sekund. Om du inte återställer trippmätaren för bränslereserv själv, kommer den att återställas automatiskt och displayen kommer att återgå att visa föregående visningsläge när du har tankat och kört i 5 km (3 mi).

Stoppurs-läge

För att ändra displayvisningen till stoppurs-läge, välj den genom att trycka på "SELECT". (Stoppurets siffror börjar blinka.) Släpp "SELECT" och tryck på den igen och håll den inne några sekunder tills stoppurets siffror slutar blinka.

INSTRUMENT OCH KONTROLLFUNKTIONER

Standardmätning

1. Tryck på "RESET" för att starta stoppuret.
2. Tryck på "SELECT" för att stoppa stoppuret.
3. Tryck på "SELECT" igen för att återställa stoppuret.

Mellantidsmätning

1. Tryck på "RESET" för att starta stoppuret.
2. Tryck på "RESET" eller startknappen (☺) för att läsa av mellantid. (Kolonet ":" börjar blinka.)
3. Tryck på "RESET" eller startknappen (☺) för att se sluttiden eller tryck på "SELECT" för att stanna stoppuret och visa den totala tiden.
4. Tryck på "SELECT" för att nollställa stoppuret.

TIPS

För att ändra tillbaks displayvisningen till föregående visningsläge, tryck "SELECT" och håll inne i några sekunder tills stoppurets siffror blinkar.

Temperurmätare för kylvätska

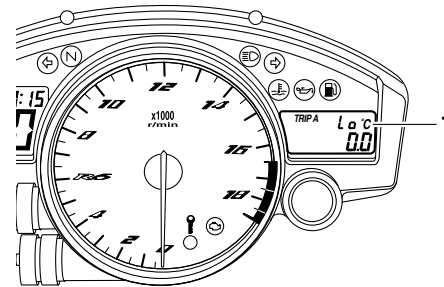

1. Temperurmätare för kylvätska

Temperurmätare för kylvätskan visar kylvätskans temperatur.

TIPS

När temperurmätare för kylvätskan är vald, visas "C" under en sekund och därefter visas kylvätskans temperatur.

ANMÄRKNING

Fortsätt inte att köra motorn om den är överhettad.

MCA10021

Visare för insugningslufttemperatur

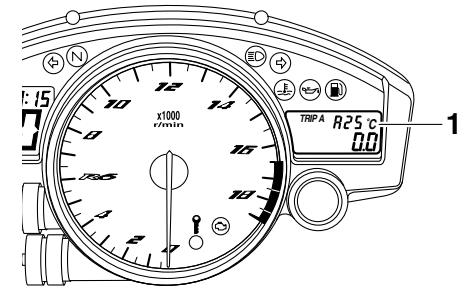

1. Visare för insugningslufttemperatur

Visare för insugningslufttemperatur visar temperaturen på den luft som sugs in i luftintaget. Tryck på "RESET" för att växla visningen från kylvätskans temperatur till visning av insugningslufttemperaturen.

TIPS

- Även om visning av insugningslufttemperaturen är vald, kommer varningslampan för kylvätsketemperatur att tändas om motorn överhettas.
- När nyckeln vrids till "ON", kommer kylvätsketemperaturen automatiskt att visas även om insugningslufttemperaturen var vald att visas innan nyckeln vreds till "OFF".

INSTRUMENT OCH KONTROLLFUNKTIONER

- När temperaturmätare för insugningsluften är vald, visas "A" framför insugningslufttemperaturen.

Självtestande komponent

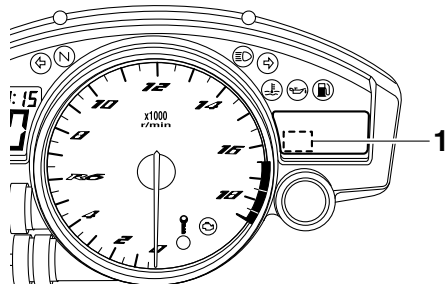

1. Visning av felkod

Denna modell är utrustad med en självtestande komponent för olika elektriska kretsar.

Om ett fel avkänns i någon av dessa kretsar, kommer varningslampan för motorproblem att tändas och en felkod visas på höger display.

Om den högra displayen visar någon felkod, bör du notera kodsiffran och sedan be en Yamaha återförsäljare kontrollera motorcykeln.

Den självtestande komponenten avkänner även problem i startspärssystemets kretsar.

Om ett fel avkänns i startspärssystemets kretsar, kommer varningslampan för startspärssystemet att blinka och en felkod visas på höger display.

TIPS

Om den högra displayen visar felkod 52, kan det vara på grund av en störning i transpondern. Om denna felkod uppstår, försök följande.

1. Använd kodåterregistreringsnyckeln för att starta motorn.

TIPS

Försäkra dig om att det inte finns några startspärnycklar i närheten av huvudströmbrytaren och ha inte mer än en startspärnyckel på samma nyckelring! Startspärnycklar kan ge upphov till signalstörningar som kan förhindra att motorn går att starta.

2. Om motorn startar, stäng av den igen och försök starta motorn med en standardnyckel.

3. Om du inte kan starta motorn med någon av standardnycklarna, ta med dig motorcykeln, kodåterregistreringsnyckeln och båda standardnycklarna till en Yamaha återförsäljare och låt dem återregistrera standardnycklarna.

MCA11590

ANMÄRKNING

Om displayen visar en felkod bör motorcykeln kontrolleras så snart som möjligt för att undvika skador på motorn.

Inställningsläge för styrkan i displayvisning och motorvarvsindikering för växlingsläge

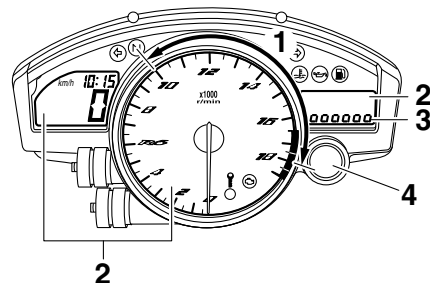

1. Aktiveringsintervall till indikeringslampan för växling
2. Displayer för inställbar ljusstyrka
3. Styrkan i displayvisningen
4. Indikeringslampan för växling

INSTRUMENT OCH KONTROLLFUNKTIONER

Detta läge växlar mellan fem lägen, vilka gör att du kan göra följande inställningar i den ordning som beskrivs nedan.

- **Styrkan i displayvisningen:**
Med denna funktion kan du ställa in styrkan i displayvisningen och varvräknaren så att de passar ljusförhållandena.
- **Aktivitet för indikeringslampan för växling:**
Med denna funktion kan du välja om indikeringslampan ska aktiveras eller inte och om den ska tändas eller blinka när den aktiveras.
- **Aktivisering av indikeringslampan för växling:**
Med denna funktion kan du ställa in vid vilket varvtal som indikeringslampan ska tändas.
- **Avaktivering av indikeringslampan för växling:**
Med denna funktion kan du ställa in vid vilket varvtal som indikeringslampan ska släckas.
- **Ljusstyrka för indikeringslampan för växling:**
Med denna funktion kan du ställa in styrkan på indikeringslampan för ditt behov.

TIPS

I detta läge kommer den högra displayen att visa aktuell inställning för varje funktion (utom för funktionen för aktivering av motorvarvsindikering för växling).

För att ställa in ljusstyrkan på multifunktionsmätaren och varvräknaren

1. Vrid nyckeln till "OFF".
2. Tryck och håll inne "SELECT"-knappen.
3. Vrid nyckeln till "ON" och släpp därefter "SELECT"-knappen efter 5 sekunder.
4. Tryck på "RESET" för att ställa in lämplig styrka i visningen.
5. Tryck på "SELECT" för att välja den inställda styrkan i visningen. Inställningsläget ändras till funktionen för aktivitet på motorvarvsindikering för växling.

För att ställa in aktivitet på motorvarvsindikering för växling

1. Tryck på "RESET" för att välja en av följande aktiveringslägen för motorvarvsindikeringen:
 - Indikeringslampan kommer att lysa när den aktiveras. (Denna inställning väljs när indikeringslampan ska lysa.)
 - Indikeringslampan kommer att blinka när den aktiveras. (Denna inställning väljs när indikeringslampan ska blinka fyra gånger i sekunden.)
 - Indikeringslampan är avstängd och kommer därför aldrig att tändas. (Denna inställning väljs när indikeringslampan ska blinka en gång varannan sekund.)
2. Tryck på "SELECT" för att välja den inställda aktiviteten på indikeringslampan. Inställningsläget ändras till funktionen för aktivering av motorvarvsindikering för växling.

INSTRUMENT OCH KONTROLLFUNKTIONER

För att ställa in aktivering av motorvarvsindikering för växling

TIPS

Aktiveringen av motorvarvsindikering för växling kan ställas in mellan 10000 varv/min och 18000 varv/min. Från 10000 varv/min till 13000 varv/min, kan indikeringslampan ställas in i steg om 500 varv/min. Från 13000 varv/min till 18000 varv/min, kan indikeringslampan ställas in i steg om 200 varv/min.

1. Tryck på "RESET" för att välja önskat motorvarvtal för aktivering av motorvarvsindikeringen.
2. Tryck på "SELECT" för att välja det inställda motorvarvtalet. Inställningsläget ändras till funktionen för avaktivering av motorvarvsindikering för växling.

För att ställa in avaktivering av motorvarvsindikering för växling

TIPS

- Avaktiveringen av motorvarvsindikering för växling kan ställas in mellan 10000 varv/min och 18000 varv/min. Från 10000 varv/min till

13000 varv/min, kan indikeringslampan ställas in i steg om 500 varv/min. Från 13000 varv/min till 18000 varv/min, kan indikeringslampan ställas in i steg om 200 varv/min.

- Se till att du ställa in avaktiveringen på ett högre motorvarvtal än aktiveringen, i annat fall kommer indikeringslampan alltid att vara avaktiverad.

1. Tryck på "RESET" för att välja önskat motorvarvtal för avaktivering av motorvarvsindikeringen.
2. Tryck på "SELECT" för att välja det inställda motorvarvtalet. Inställningsläget ändras till funktionen för ljusstyrka på indikeringslampan för motorvarvsindikering för växling.

För att ställa in styrkan på motorvarvsindikering för växling

1. Tryck på "RESET" för att ställa in lämplig styrka på indikeringslampan.

2. Tryck på "SELECT" för att välja den inställda styrkan på indikeringslampan. Den högra displayen kommer att återgå till läget för visning av vägmätare eller tripmätare.

Stöldlarm (extra utrustning)

MAU12331

Denna modell kan utrustas med ett stöldlarm som extra utrustning av en Yamaha återförsäljare. Kontakta en Yamaha återförsäljare för mer information.

Styrarmaturer

Vänster

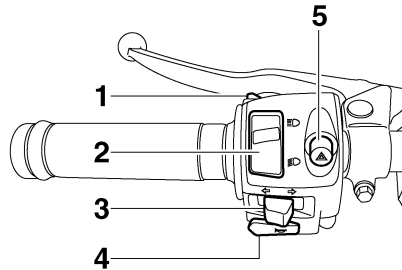



1. Ljusblinkknapp “”
2. Avbländningskontakt “/”
3. Blinkersomkopplare “”
4. Signalknapp “”
5. Varningsblinkersomkopplare “”

MAU12348

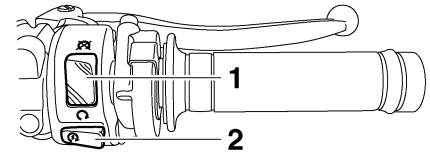
Höger



1. Stoppknapp “/”
2. Startknapp “”



Ljusblinkknapp “”

MAU12350

Tryck på knappen för att blinka med helljuset.



Avbländningskontakt “/”

MAU12400

Tryck knappen till läge “” för att få helljus och till läge “” för att få halvljus.

Blinkersomkopplare “”

MAU12460

För att blinka med höger blinkers, skjut knappen till “”. För att blinka med vänster blinkers, skjut knappen till “”. När du släpper knappen återgår den till

INSTRUMENT OCH KONTROLLFUNKTIONER

sitt mittläge. För att stänga av blinkningen, tryck in knappen när den har återgått till sitt mittläge.

Signalknapp “”



MAU12500

Tryck in knappen för att ge ljudsignal.

3

Stoppknapp “”

MAU12660

För knappen till läge “” innan du startar motorn. För knappen till läge “” för att stoppa motorn i en nödsituation, exempelvis om motorcykeln välter eller om gasreglaget hänger sig.

Startknapp “”

MAU12711

Tryck på knappen för att startmotorn ska dra runt motorn. Se sidan 5-1 för startinstruktioner före start av motorn.

Varningslampan för motorproblem tänds när tändningsnyckeln vrids till läge “ON” och startknappen trycks in, men det betyder inte att det är något fel.

MAU41700

Varningsblinkersomkopplare “”

MAU12733

Med nyckeln i läge “ON” eller i “P<”, använd omkopplaren för att sätta på varningsblinkers (alla blinkerslampor blinkar samtidigt).

Varningsblinkers används för att påkalla uppmärksamhet för andra förare om du har stannat med motorcykeln på platser där du kan utgöra en trafikfara.

MCA10061

ANMÄRKNING

Använd inte varningsblinkers under någon längre tid om motorn inte är igång, eftersom batteriet kan laddas ur.

Kopplingshandtag

MAU12820

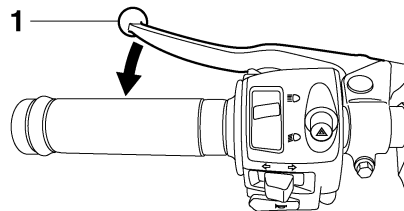

1. Kopplingshandtag

Kopplingshandtaget är placerat på styrets vänstra styrgrepp. För att koppla ur, dra in kopplingshandtaget mot styrgreppet. För att släppa kopplingen, släpp kopplingshandtaget. Kopplingshandtaget bör dras in snabbt och släppas långsamt för att kopplingen ska ta mjukt.

På kopplingshandtaget sitter en kopplingskontakt som är en del av avstängningssystemet för tändkretsen. (Se sidan 3-29.)

Växelpedal

MAU12871

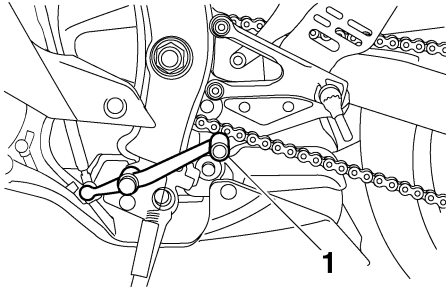

1. Växelpedal

Växelpedalen är placerad på motorcykelns vänstra sida och används i kombination med kopplingshandtaget vid växling av den 6-växlade växellådan som denna motorcykel är utrustad med.

Bromshandtag

MAU33851

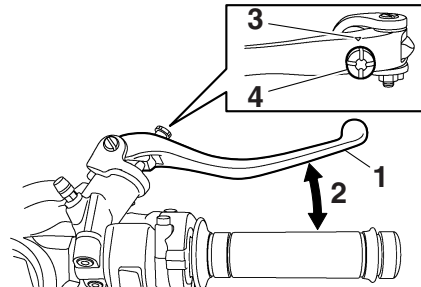

1. Bromshandtag
2. Avstånd mellan bromshandtag och styrgrepp
3. "△"-markering
4. Justerratt för bromshandtaget

Bromshandtaget är placerat på styrets högra styrgrepp. För att bromsa med framhjulsbromsen, dra in bromshandtaget mot styrgreppet.

Bromshandtaget är utrustat med en justerratt för bromshandtagets läge. För att justera avståndet mellan bromshandtaget och styrgreppet, vrid justerratten samtidigt som du trycker fram bromshandtaget från styrgreppet.

Se till att du får rätt inställning på justerratten så att ett spår riktas mot "△"-markeringen på bromshandtaget.

INSTRUMENT OCH KONTROLLFUNKTIONER

Bromspedal

MAU12941

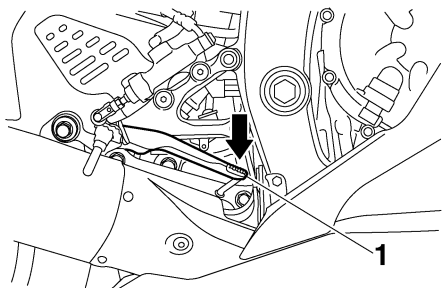

1. Bromspedal

Bromspedalen är placerad på motorcykelns högra sida. Tryck ner bromspedalen för att aktivera bromsen på bakhjulet.

Tanklock

MAU13074

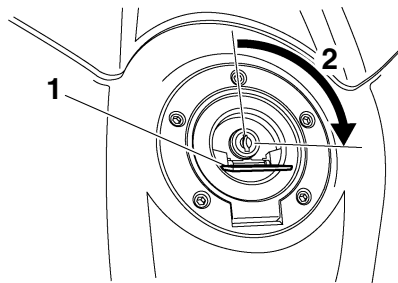

1. Lucka i tanklock
2. Lås upp.

För att öppna tanklocket

Öppna luckan i tanklocket, stoppa i nyckeln i nyckelhålet och vrid sedan nyckeln 1/4 varv medurs. Tanklocket låses upp och kan nu öppnas.

För att stänga tanklocket

1. Tryck ner tanklocket i läge med nyckeln i nyckelhålet.
2. Vrid nyckeln moturs så att locket låses och ta sedan ur nyckeln. Stäng sedan luckan i tanklocket.

TIPS

Tanklocket kan inte stängas om inte nyckeln sitter i låset. Det går inte att ta ur nyckeln om tanklocket inte är ordentligt stängt och låst.

MWA11091

! VARNING

Se till att tanklocket är ordentligt stängt när du har tankat färdigt. Bränsleläckor utgör en brandrisk.

INSTRUMENT OCH KONTROLLFUNKTIONER

Bränsle

Se till att det finns tillräckligt med bensin i tanken.

MAU13221

MWA10881



VARNING

Bensin och bensinångor är mycket antändbara. Följ instruktionerna nedan för att undvika brand och explosioner samt minska risken för personskador när du tankar.

1. Stäng av motorn och kontrollera att det inte sitter någon på fordonet innan du tankar. Tanka inte när du röker eller befinner dig i närheten av gnistor, öppna lågor eller andra antändningskällor som t.ex. styrlågor på vattenvärmare eller torktumlare.
2. Fyll inte på för mycket i tanken. Se till att pumpmunstycket förs in i hålet på bränsletanken när du tankar. Sluta tanka när bränslet når påfyllningsrörets nederdel. Eftersom bränsle utvidgas när det värms upp kan värme från motorn eller solen göra att bränsle läcker ut ur bränsletanken.

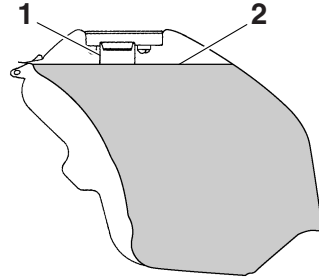

1. Bränsletankens påfyllningsrör
2. Maximal bränslenivå
3. Torka omedelbart upp eventuellt spillt bränsle. **ANMÄRKNING: Torka omedelbart av bränsle som spillts med en ren, torr, mjuk trasa eftersom bränsle kan försämra målade ytor och plaster.** [MCA10071]
4. Se till att tanklocket stängs ordentligt.

MWA15151



VARNING

Bensin är giftigt och kan orsaka personskador eller dödsfall. Var försiktig när du hanterar bensin. Sug aldrig upp bensin med munnen. Om du råkar svälja bensin, inandas mycket bensinångor eller få bensin i ögonen, ska du genast uppsöka läkare.

Om du får bensin på huden ska du tvätta området med tvål och vatten. Byt kläder om du får bensin på kläderna.

MAU13390

Rekommenderat bränsle:

ANVÄND BARA BLYFRI
PREMIUMBENSIN

Tankvolym:

17.3 L (4.57 US gal, 3.81 Imp.gal)

Kvarvarande mängd (när varningslampan för bränslenivå tänds):

3.5 L (0.92 US gal, 0.77 Imp.gal)

MCA11400

ANMÄRKNING

Använd endast blyfri bensin. Om du använder bensin som inte är blyfri kan allvarliga skador uppstå på motorn, exempelvis ventiler, kolvringar och avgassystem.

Din Yamaha motor har konstruerats för att köra på blyfri premuimbensin med ett oktantal på 95 eller högre. Om motorn knackar (eller spikar) bör du använda ett bränsle av annat märke. Om

du använder blyfri bensin kommer tändstiftens livslängd att förlängas och underhållskostnaderna minskar.

Bränsletankens ventilations-/överlopps-slang

MAU39451

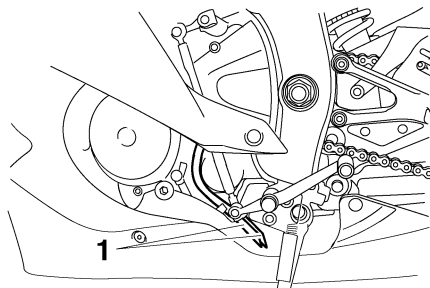

1. Bränsletankens ventilations-/överlopps-slang

Innan du kör iväg med motorcykeln:

- Kontrollera anslutningen till bränsletankens ventilations-/överlopps-slang.
- Kontrollera att bränsletankens ventilations-/överlopps-slang inte är skadad eller har sprickor, byt vid behov.
- Se till att änden på bränsletankens ventilations-/överlopps-slang inte är blockerad, rengör vid behov.

Katalysatorer

MAU13445

Detta fordon är utrustat med en katalysator i avgassystemet.

MWA10862

! VARNING

Avgassystemet är hett efter körning. För att förhindra brandrisk och brännskador:

- Parkera inte motorcykeln i närheten av brandfarliga områden som gräs eller annat material som lätt kan antändas.
- Parkera fordonet på en plats där fotgängare och barn inte kan komma i kontakt med det heta avgassystemet.
- Försäkra dig om att avgassystemet har kallnat innan du arbetar med det.
- Låt inte motorn gå på tomgång i mer än några minuter. Lång tomgångskörning kan göra att värme byggs upp.

ANMÄRKNING

MCA10701

Använd endast blyfri bensin. Om du använder bensin som inte är blyfri kan katalysatorn ta skada.

MAU39032

Sadlar

Förarens sadel

För att ta bort förarens sadel

Lyft upp bakkanten på förarens sadel som visas på bilden, ta bort bultarna och lyft av sadeln.

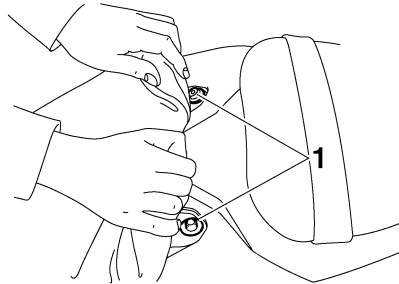

1. Bult

För att montera förarens sadel

För in fästbygeln i förarsadelns framkant i sadelhållaren som visas, tryck ner bakänden på sadeln och skruva fast den med bultarna.

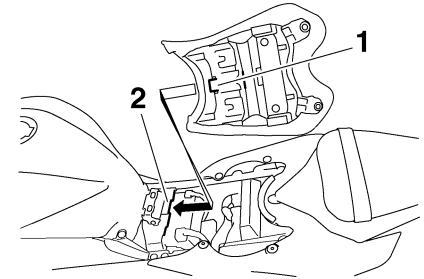

1. Fästbygel
2. Sadelhållare

Passagerarsadel

För att ta bort passagerarsadeln

1. Stoppa in nyckeln i sadellåsens nyckelhål på passagerarsadeln och vrid nyckeln medurs.

INSTRUMENT OCH KONTROLLFUNKTIONER

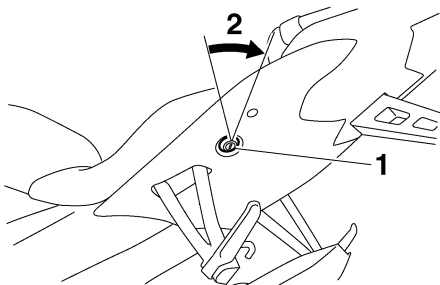

1. Passagerarsadelns lås
2. Lås upp.

2. Håll kvar nyckeln vriden, lyft sadelns framände och dra sedan av sadeln framåt.

För att montera passagerarsadeln

1. För in fästbyglarna i passagerarsadeln i sadelhållarna som visas, tryck ner framändan på sadeln och lås fast den på plats.

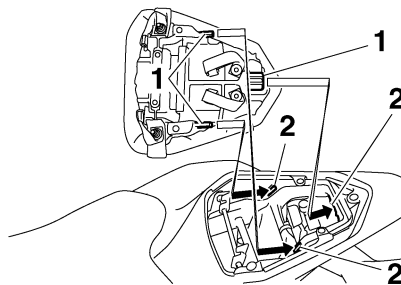

1. Fästbygel
2. Sadelhållare

2. Ta ur nyckeln.

TIPS

Kontrollera att sadlarna sitter ordentligt fast innan du kör iväg.

Hjälmhållarkabel

MAU39073

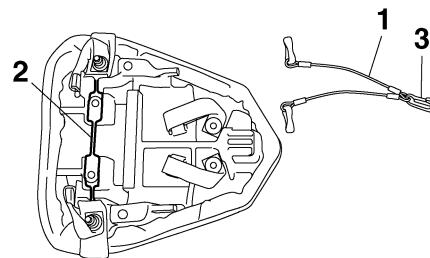

1. Hjälmhållarkabel
2. Hjälmkabelhållare
3. Karbinhake

Det finns en hjälmhållarkabel i verktygssatsen där två hjälmar kan fästas till hjälmkabelhållaren som finns under passagerarsadeln.

För att fästa en hjälm med hjälmhållarkabeln

1. Ta bort passagerarsadeln. (Se sidan 3-20.)
2. Fäst karbinhaken på hjälmhållarkabeln i hjälmkabelhållaren.

- Trä den ena av ändarna på hjälmhållarkabeln genom hjälmens spänne och haka sedan fast kabelöglan på hjälmkabelhållaren som visas.

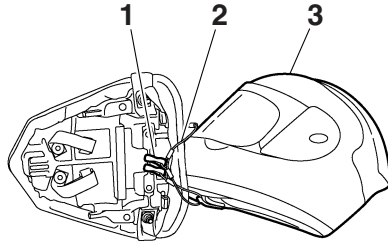

- Karbinhake
- Hjelmhållarkabel
- Hjälm

- Montera passagerarsadeln.
VARNING! Kör aldrig motorcykeln med en hjälm fastsatt i en hjälmhållarkabel eftersom hjälmen kan fastna i föremål och kan leda till att du tappar kontrollen över motorcykeln. [MWA14331]

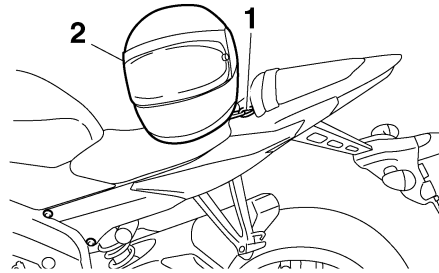

- Hjelmhållarkabel
- Hjälm

För att lossa en hjälm från hjälmhållarkabeln

- Ta bort passagerarsadeln.
- Lossa kabelöglan från kabelhållaren och ta sedan bort hjälmen genom att dra ur hjälmhållarkabeln från hjälmens spänne.
- Montera passagerarsadeln.

Backspeglar

MAU39671

Motorcykelns backspeglar kan vikas framåt eller bakåt vid parkering i trånga utrymmen. Återställ speglarna till ursprungsläget innan du kör iväg.

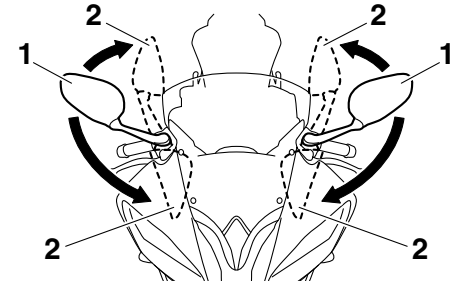

- Läge vid körning
- Läge vid parkering



MWA14371

Se till att backspeglarna återställs till ursprungsläget innan du kör iväg.

INSTRUMENT OCH KONTROLLFUNKTIONER

Justering av framgaffeln

MAU38944

MWA10180

⚠ VARNING

Justera alltid båda gaffelbenen lika. I annat fall kan du få dålig stabilitet på motorcykeln vilket kan leda till att du förlorar kontrollen på motorcykeln.

3

Denna framgaffel är utrustad med en justeringsbult för fjäderförspänningen, en justerskruv för återfjädringens dämpning samt en justerbult för kompressionsdämpningen (för snabb kompressionsdämpning) samt en justerbult för kompressionsdämpningen (för långsam kompressionsdämpning).

MCA10101

ANMÄRKNING

Vrid inte utöver de maximala och minimala inställningarna, det kan skada mekanismen.

Fjäderförspänning

För att öka fjäderförspänningen och därigenom göra fjädningen hårdare vrids du justerbulten på respektive gaffelben i riktning (a). För att minska fjäderförspänningen och därigenom göra fjädningen mjukare vrids du justerbulten på respektive gaffelben i riktning (b).

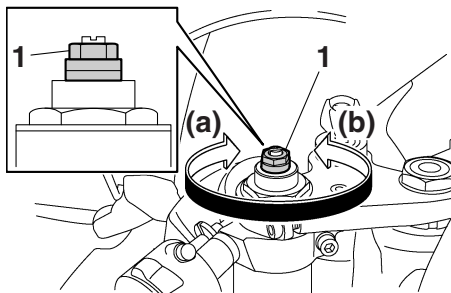

1. Justerbult för fjäderförspänning

Rikta in lämpligt spår i justeringsmekanismen med den övre kanten på framgaffelns hylsa.

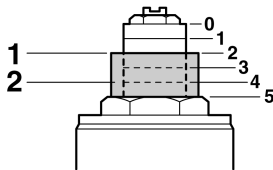

1. Aktuell inställning
2. Framgaffelns hylsa

Fjäderförspänning:

Minimum (mjuk):

0

Standard:

2

Maximum (hård):

5

Återfjädringens dämpning

För att öka återfjädringens dämpning och därmed göra återfjädringsdämpningen hårdare, ska justerskraven på respektive framgaffelben vridas i riktning (a). För att minska återfjädringens dämpning och därmed göra återfjädringsdämpningen mjukare, ska justerskraven på respektive framgaffelben vridas i riktning (b).

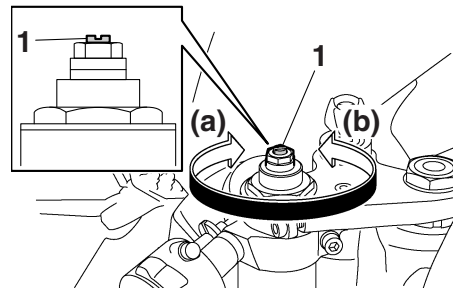

1. Justerskruv för återfjädringens dämpning

Återfjädringens dämpningsinställning:

Minimum (mjuk):

25 klick i riktning (b)*

Standard:

20 klick i riktning (b)*

Maximum (hård):

1 klick i riktning (b)*

* Med justerskruven skruvad helt i riktning (a)

Kompressionsdämpning

Justering av kompressionsdämpningen (för snabb kompressionsdämpning)

För att öka kompressionsdämpningen och därmed göra kompressionsdämpningen hårdare, ska bulten på respektive framgaffelben vridas i riktning (a). För att minska kompressionsdämpningen och därmed göra kompressionsdämpningen mjukare, ska bulten på respektive framgaffelben vridas i riktning (b).

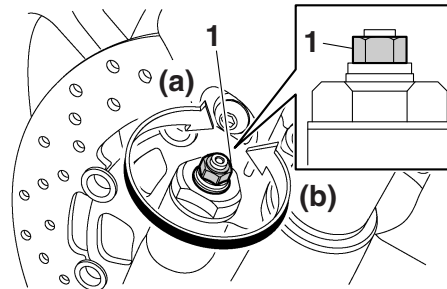

1. Justerbult för kompressionsdämpningen (för snabb kompressionsdämpning)

Inställning av kompressionsdämpningen (för snabb kompressionsdämpning):

Minimum (mjuk):

4 klick i riktning (b)*

Standard:

2 klick i riktning (b)*

Maximum (hård):

0 klick i riktning (b)*

* Med justerbulten skruvad helt i riktning (a)

Justering av kompressionsdämpningen (för långsam kompressionsdämpning)

För att öka kompressionsdämpningen och därmed göra kompressionsdämpningen hårdare, ska bulten på respektive framgaffelben vridas i riktning (a). För att minska kompressionsdämpningen och därmed göra kompressions-

dämpningen mjukare, ska bulten på respektive framgaffelben vridas i riktning (b).

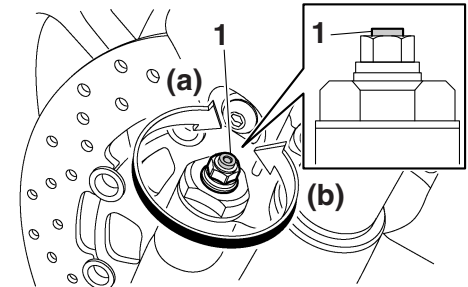

1. Justerbult för kompressionsdämpningen (för långsam kompressionsdämpning)

Inställning av kompressionsdämpningen (för långsam kompressionsdämpning):

Minimum (mjuk):

20 klick i riktning (b)*

Standard:

15 klick i riktning (b)*

Maximum (hård):

1 klick i riktning (b)*

* Med justerbulten skruvad helt i riktning (a)

TIPS

Även om det totala antalet klick i justeringsmekanismen för dämpning kanske inte helt överensstämmer med spe-

INSTRUMENT OCH KONTROLLFUNKTIONER

cifikationerna på grund av mindre avvikelser i produktionen, gäller alltid detta antal klick för hela inställningsintervallet. För att få en noggrann inställning bör du kontrollera antalet klick för varje justeringsmekanism för dämpning och ändra i specifikationerna vid behov.

3

Justering av stötdämpare

MAU42946

Denna stötdämpare är utrustad med en justeringsring för fjäderförspänningen, en skruv för återfjädringens dämpning samt en justerbult för kompressionsdämpningen (för snabb kompressionsdämpning) samt en justerbult för kompressionsdämpningen (för långsam kompressionsdämpning).

MCA10101

ANMÄRKNING

Vrid inte utöver de maximala och minimala inställningarna, det kan skada mekanismen.

Fjäderförspänning

För att öka fjäderförspänningen och därigenom göra fjädringen hårdare vrider du justeringsringen i riktning (a). För att minska fjäderförspänningen och därigenom göra fjädringen mjukare vrider du justeringsringen i riktning (b).

- Rikta in lämpligt spår i justeringsringen med lägesindikeringen på stötdämparen.

- Använd det specialverktyg och den förlängningsstång som du fick med i ägarens verktygssats för att justera.

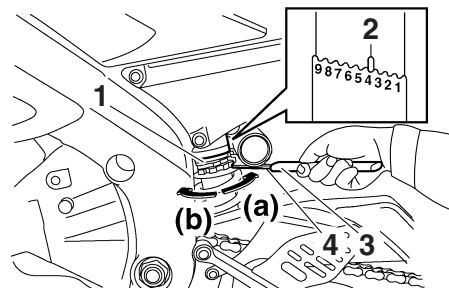

1. Justeringsring för fjäderförspänning
2. Lägesindikering
3. Förlängningsstång
4. Specialnyckel

Fjäderförspänning:

Minimum (mjuk):

1

Standard:

4

Maximum (hård):

9

Återfjädringens dämpning

För att öka återfjädringens dämpning och därmed göra återfjädringsdämpningen hårdare, ska justerskruven vridas i riktning (a). För att minska återfjädringens dämpning och därmed göra återfjädringsdämpningen mjukare, ska justerskruven vridas i riktning (b).

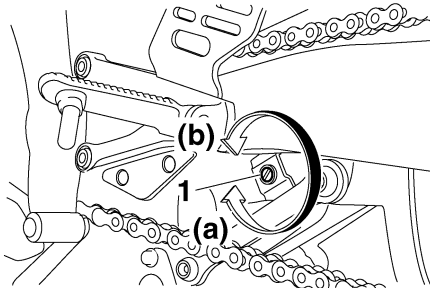

1. Justerskruv för återfjädringens dämpning

Återfjädringens dämpningsinställning:

Minimum (mjuk):

20 klick i riktning (b)*

Standard:

16 klick i riktning (b)*

Maximum (hård):

3 klick i riktning (b)*

* Med justerskruven skruvad helt i riktning (a)

Kompressionsdämpning

Kompressionsdämpningskraft (för snabb kompressionsdämpning)

För att öka kompressionsdämpningen och därmed göra kompressionsdämpningen hårdare, ska justerbulten vridas i riktning (a). För att minska kompressionsdämpningen och därmed göra kompressionsdämpningen mjukare, ska justerbulten vridas i riktning (b).

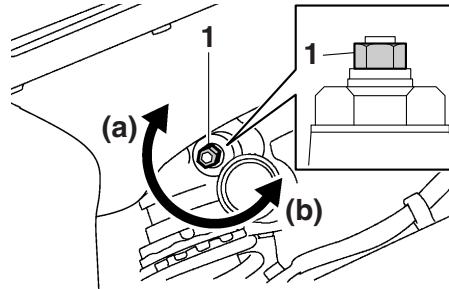

1. Justerbult för kompressionsdämpningen (för snabb kompressionsdämpning)

Inställning av kompressionsdämpningen (för snabb kompressionsdämpning):

Minimum (mjuk):

4 klick i riktning (b)*

Standard:

3 klick i riktning (b)*

Maximum (hård):

0 klick i riktning (b)*

* Med justerbulten skruvad helt i riktning (a)

Kompressionsdämpningskraft (för långsam kompressionsdämpning)

För att öka kompressionsdämpningen och därmed göra kompressionsdämpningen hårdare, ska justerbulten vridas i riktning (a). För att minska kompressionsdämpningen och därmed göra kompressionsdämpningen mjukare, ska justerbulten vridas i riktning (b).

INSTRUMENT OCH KONTROLLFUNKTIONER

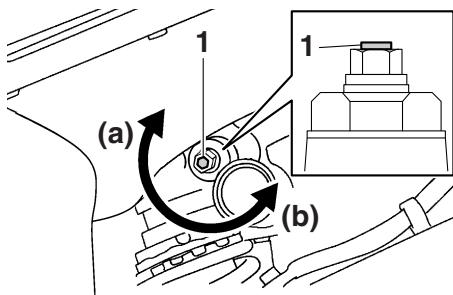

- 3
1. Justerbult för kompressionsdämpningen (för långsam kompressionsdämpning)

Inställning av kompressionsdämpningen (för långsam kompressionsdämpning):

Minimum (mjuk):
20 klick i riktning (b)*

Standard:
16 klick i riktning (b)*

Maximum (hård):
1 klick i riktning (b)*

* Med justerbulten skruvad helt i riktning (a)

TIPS

Vi rekommenderar att du kontrollerar det verkliga antalet klick eller varv som justeringsmekanismen för dämpning vrids för en exakt inställning. Inställ-

ningsintervallet kanske inte motsvarar specifikationerna exakt på grund av mindre avvikelser under produktionen.

! VARNING

Stötdämparen innehåller kvävgas under mycket högt tryck. Läs och förstå följande information innan du hanterar stötdämparen.

- Under inga omständigheter får cylindern öppnas eller byggas om.
- Låt inte stötdämparen komma i närheten av öppna lågor eller andra värmekällor. Det kan göra att enheten exploderar på grund av för högt tryck.
- Deformera eller skada inte cylindern på något sätt. Cylinderskador leder till sämre dämpningsförmåga.
- Kasta inte en skadad eller utsliten stötdämpare själv. Lämna in stötdämparen hos en Yamaha återförsäljare.

MWA10221

Fästen för bagagerem

MAU38961

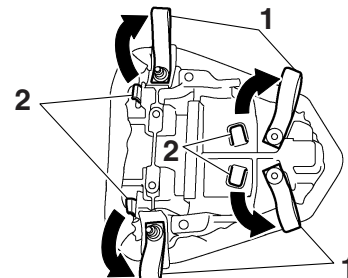

1. Fäste för bagagerem
2. Krok

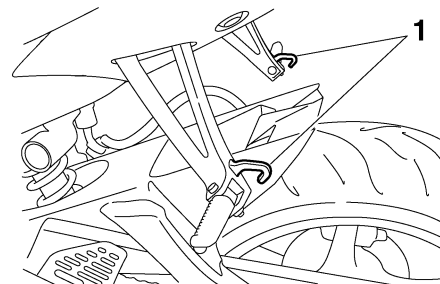

1. Fäste för bagagerem

Det finns sex fästen för bagagerem, fyra på passagerarsadelns undersida och en på passagerarplatsens respektive fotstöd. För att använda fästena på

passagerarsadeln, ta bort sadeln och kroka loss remmarna från fästena och sätt sedan tillbaka passagerarsadeln med remmarna hängande under passagerarsadeln. (Se sidan 3-20.)

EXUP-system

MAU41941

Motorcykeln är utrustad med Yamaha's EXUP (EXhaust Ultimate Power valve) system. Systemet ökar motoreffekten genom en ventil som reglerar avgasrörets innerdiameter. Ventilen i EXUP-systemet justeras kontinuerligt efter motorvarvtalet och styrs av en datorstyrd servomotor.

MCA15610

ANMÄRKNING

EXUP-systemet har ställts in och testats noga vid Yamaha fabriken. Om du ändrar dessa inställningar utan att ha tillräcklig kunskap kan det innebära att du försämrar motorprestandan och kan skada motorn.

MAU15304

Sidostöd

Sidostödet är placerat på ramens vänstra sida. Fäll upp eller ner stödet med foten medan du håller motorcykeln upprätt.

TIPS

Den inbyggda kontakten i sidostödet är en del av avstängningssystemet för tändkretsen som stänger av tändningen i vissa situationer. (Se sidan 3-29 för en förklaring om avstängningssystemet för tändkretsen.)

MWA10241

VARNING

Motorcykeln får inte köras med sidostödet nerfällt, eller om sidostödet inte kan fällas upp ordentligt (eller inte stannar kvar i uppfällt läge) eftersom sidostödet kan komma i kontakt med marken och störa föraren, som då kan förlora kontrollen över motorcykeln. Yamahas avstängningssystem för tändkretsen har utvecklats för att hjälpa föraren att komma ihåg att sidostödet måste fällas upp innan motorcykeln körs iväg. Kontrollera därför detta system regelbundet och

låt en Yamaha återförsäljare reparera det om det inte fungerar tillfredsställande.

MAU44892

Avstängningssystem för tändkrets

Avstängningssystemet för tändkretsen (som består av sidostödskontakten, kopplingskontakten och neutrallägeskontakten) har följande funktioner.

- Systemet förhindrar att motorn går att starta om en växel ligger i och sidostödet är uppe men kopplingshandtaget inte är indraget.
- Systemet förhindrar att motorn går att starta om en växel ligger i och kopplingshandtaget är indraget men sidostödet fortfarande är nerfällt.
- Systemet stänger av motorn om en växel ligger i och sidostödet fälls ner.

Kontrollera regelbundet funktionen på avstängningssystemet för tändkrets enligt följande förfarande.

INSTRUMENT OCH KONTROLLFUNKTIONER

Med motorn avstängd:

1. Fäll ner sidostödet.
2. Kontrollera att motorns stoppknapp är inställd på "O".
3. Vrid nyckeln till ON.
4. Lägg växeln i neutralläge.
5. Tryck på startknappen.

Startar motorn?

JA

NEJ

Med motorn fortfarande igång:

6. Fäll upp sidostödet.
7. Håll inne kopplingshandtaget.
8. Lägg i en växel.
9. Fäll ner sidostödet.

Stannar motorn?

JA

NEJ

När motorn har stannat:

10. Fäll upp sidostödet.
11. Håll inne kopplingshandtaget.
12. Tryck på startknappen.

Startar motorn?

JA

NEJ

Systemet är ok. **Du kan köra med motorcykeln.**



VARNING

Om du upptäcker något fel bör du be en Yamaha återförsäljare att kontrollera systemet innan du kör.

Neutrallägeskontakten kanske inte fungerar som den ska.
Kör inte motorcykeln förrän den kontrollerats av en Yamaha återförsäljare.

Sidostödet kanske inte fungerar som det ska.
Kör inte motorcykeln förrän den kontrollerats av en Yamaha återförsäljare.

Kopplingskontakten kanske inte fungerar som den ska.
Kör inte motorcykeln förrän den kontrollerats av en Yamaha återförsäljare.

3

FÖR DIN EGEN SÄKERHET – KONTROLLER FÖRE KÖRNING

MAU15596

Inspektera fordonet före varje användningstillfälle så att det är i säkert skick. Följ alltid de inspektions- och underhållsprocedurer samt scheman som beskrivs i ägarhandboken.

MWA11151

VARNING

Risken för en olycka eller egendomsskador ökar om du inte inspekterar och underhåller fordonet på rätt sätt. Kör inte fordonet om du stöter på några problem. Låt en Yamaha återförsäljare se över fordonet om ett problem inte kan åtgärdas med procedurerna som beskrivs i den här handboken.

Kontrollera följande punkter innan fordonet körs:

ARTIKEL	KONTROLLER	SIDAN
Bränsle	<ul style="list-style-type: none">• Kontrollera bränslenivån i tanken.• Fyll på om det behövs.• Kontrollera om det finns läckage i bränsleledningarna.• Kontrollera att bränsletankens ventilations-/överlopps slang inte är skadad, är igensatt eller har sprickor, och kontrollera slanganslutningen.	3-18, 3-19
Motorolja	<ul style="list-style-type: none">• Kontrollera oljenivån i motorn.• Fyll på, vid behov, med rekommenderad olja till rätt nivå.• Kontrollera om det läcker någon olja.	6-13
Kylvätska	<ul style="list-style-type: none">• Kontrollera kylvätskenivån i kylvätskebehållaren.• Fyll på, vid behov, med rekommenderad kylvätska till rätt nivå.• Kontrollera om kylsystemet läcker.	6-16
Frambroms	<ul style="list-style-type: none">• Kontrollera funktionen.• Om den känns mjuk eller fjädrar, be en Yamaha återförsäljare att lufta bromssystemet.• Kontrollera om bromsbeläggen är slitna.• Byt vid behov.• Kontrollera vätskenivån i behållaren.• Fyll på, vid behov, med rekommenderad bromsvätska till rätt nivå.• Kontrollera om hydraulsystemet läcker.	6-25, 6-25

FÖR DIN EGEN SÄKERHET – KONTROLLER FÖRE KÖRNING

ARTIKEL	KONTROLLER	SIDAN
Bakbroms	<ul style="list-style-type: none">• Kontrollera funktionen.• Om den känns mjuk eller fjädrar, be en Yamaha återförsäljare att lufta bromssystemet.• Kontrollera om bromsbeläggen är slitna.• Byt vid behov.• Kontrollera vätskenivån i behållaren.• Fyll på, vid behov, med rekommenderad bromsvätska till rätt nivå.• Kontrollera om hydraulsystemet läcker.	6-25, 6-25
Koppling	<ul style="list-style-type: none">• Kontrollera funktionen.• Smörj kabeln om det behövs.• Kontrollera glappet i handtaget.• Justera vid behov.	6-23
Gashandtag	<ul style="list-style-type: none">• Kontrollera att det går mjukt.• Kontrollera gashandtagets spel.• Vid behov, låt en Yamaha återförsäljare justera gashandtagets spel och smörja gashandtagets mekanism.	6-19, 6-29
Reglagekablar	<ul style="list-style-type: none">• Kontrollera att det går mjukt.• Smörj om det behövs.	6-29
Kedja	<ul style="list-style-type: none">• Kontrollera kedjespänningen.• Justera vid behov.• Kontrollera kedjans skick.• Smörj om det behövs.	6-27, 6-28
Hjul och däck	<ul style="list-style-type: none">• Kontrollera om de är skadade.• Kontrollera mönsterdjup och däckens skick.• Kontrollera lufttrycket.• Korrigera vid behov.	6-20, 6-22
Bromspedal och växelpedal	<ul style="list-style-type: none">• Kontrollera att det går mjukt.• Smörj ledpunkterna om det behövs.	6-30
Broms- och kopplingshandtag	<ul style="list-style-type: none">• Kontrollera att det går mjukt.• Smörj ledpunkterna om det behövs.	6-30
Sidostöd	<ul style="list-style-type: none">• Kontrollera att det går mjukt.• Smörj ledpunkten om det behövs.	6-31

FÖR DIN EGEN SÄKERHET – KONTROLLER FÖRE KÖRNING

ARTIKEL	KONTROLLER	SIDAN
Ramfästen	<ul style="list-style-type: none">• Kontrollera att alla muttrar, bultar och skruvar är ordentligt åtdragna.• Dra åt om det behövs.	—
Instrument, belysning, signaler och kontakter	<ul style="list-style-type: none">• Kontrollera funktionen.• Korrigera vid behov.	—
Sidostödets kontakt	<ul style="list-style-type: none">• Kontrollera funktionen på avstängningssystemet för tändkrets.• Låt en Yamaha återförsäljare kontrollera fordonet om systemet inte fungerar som det ska.	3-28

Läs ägarhandboken noga så att du lär känna alla reglage. Fråga en Yamaha återförsäljare om det finns ett reglage eller en funktion som du inte förstår.

MWA10271



VARNING

Om du inte är bekant med reglagen kan du förlora kontrollen över fordonet vilket kan leda till en olycka eller personskador.

TIPS

Den här modellen är utrustad med:

- en lutningsgivare som stänger av motorn om fordonet välter. Felkoden 30 visas i sådana fall på multifunktionsmätaren, men det är inte ett fel. Rensa felkoden genom att vrida nyckeln till läget "OFF" och sedan till "ON". Om detta inte görs kommer motorn inte att starta även om motorn går runt när startknappen trycks in.
- ett automatiskt stoppsystem för motorn. Motorn stoppas automatiskt om den går på tomgång i 20 minuter. Felkoden 70 visas i sådana fall på multifunktionsmätaren, men det är inte ett fel. Rensa felkoden genom att trycka på startknappen och starta motorn igen.

Start av motorn

För att avstängningssystemet för tändkrets ska tillåta att motorn får startas, måste något av följande vara uppfyllt:

- Växeln ligger i neutralläge.
- En växel ligger i men kopplingshandtaget är indraget och sidostödet är uppfällt.

Mer information finns på sidan 3-29.

1. Vrid tändningsnyckeln till läge "ON" och se till att motorns stoppknapp står på "○".

Följande varningslampor och indikeringslampor bör lysa ett par sekunder för att sedan slockna.

- Varningslampa för oljenivå
- Varningslampa för bränslenivå
- Varningslampa för kylvätsketemperatur
- Indikeringslampa för växling
- Varningslampa för motorproblem
- Indikeringslampa för startspärrsystem

HANTERING OCH VIKTIGA PUNKTER VID KÖRNING

MCA11833

ANMÄRKNING

Om indikeringslampan inte tänds när tändningsnyckeln vrids till läge "ON", eller fortsätter att lysa efter det att motorn startat, se sidan 3-4 för motsvarande kontroll av kretsarna till varningslampan och indikeringslampan.

2. Lägg växeln i neutralläge. Indikeringslampan för neutralläge bör tändas. Låt en Yamaha återförsäljare kontrollera elkretsen om den inte gör det.
3. Starta motorn genom att trycka på startknappen.
Om motorn inte startar direkt, släpp startknappen och vänta några sekunder innan du försöker igen. Varje startförsök bör göras så kort som möjligt för att inte belasta batteriet för mycket. Låt inte startmotorn arbeta mer än 10 sekunder åt gången.

MCA11042

ANMÄRKNING

För att motorn ska hålla så länge som möjligt bör du undvika kraftiga accelerationer så länge som motorn är kall!

MAU16671

Växling

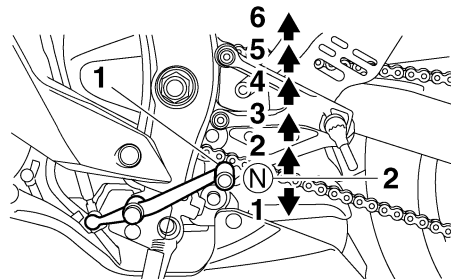

1. Växelpedal
2. Neutralläge

Genom att utnyttja växlar kan du styra den tillgängliga motorkraften som behövs för start, acceleration, körning uppför branta backar etc. Växellägena visas på bilden.

TIPS

För att lägga i friläget, tryck ner pedalen flera gånger tills den inte går ner längre och lyft sedan upp den lätt.

MCA10260

ANMÄRKNING

- Låt inte motorcykeln rulla för länge i friläge med motorn avstängd och bogsera inte motorcykeln långa sträckor. Växellådan får bara tillräckligt med smörjning så länge motorn är igång. Otillräcklig smörjning kan skada växellådan.
- Använd alltid kopplingen när du växlar för att undvika att få skador på motor, växellåda och kraftöverföring, som inte är konstruerade för den chock som uppstår när växlar tvingas i.

HANTERING OCH VIKTIGA PUNKTER VID KÖRNING

Tips för att sänka bränsleförbrukningen

Bränsleförbrukningen beror i stor utsträckning på hur du kör. Här får du några tips för att hålla bränsleförbrukningen nere:

- Växla upp tidigt och undvik höga varvtal vid acceleration.
- Varva inte motorn när du växlar ner och undvik höga varvtal utan att motorn är belastad.
- Stäng av motorn i stället för att låta den gå på tomgång länge (exempelvis i trafikstockningar, vid trafikljus och vid järnvägsövergångar).

MAU16810

Inkörning av motorn

Den viktigaste tiden för din motors livslängd är den tiden som du kör mellan 0 och 1600 km (1000 mi). Av denna anledning bör du läsa detta material noga. Eftersom motorn är helt ny får den inte belastas för hårt under de första 1600 km (1000 mi). De olika delarna i motorn slits in och polerar varandra till rätta driftstoleranser. Under denna period bör du undvika att ha fullgas eller belasta motorn på sådant sätt att motorn kan överhettas.

MAU16841

0–1000 km (0–600 mi)

Undvik att köra en längre tid över 8300 varv/min. **ANMÄRKNING: Efter 1000 km (600 mi) körning bör du byta motorolja och oljefilterinsats eller oljefilter.** [MCA10302]

MAU17083

1000–1600 km (600–1000 mi)

Undvik att varva över 9900 varv/min under längre perioder.

Efter 1600 km (1000 mi)

Fordonet kan nu köras normalt.

MCA10310

ANMÄRKNING

- Undvik att varva motorn över det röda fältet på varvräknaren.
- Om det uppstår något problem med motorn under inkörningstiden bör du omedelbart ta kontakt med en Yamaha återförsäljare som får kontrollera orsaken.

TIPS

Under och efter inkörning av motorn kan avgasvärmen ge upphov till missfärgning på avgasröret, men detta är normalt.

HANTERING OCH VIKTIGA PUNKTER VID KÖRNING

MAU17213

Parkering

Vid parkering, stäng av motorn och ta ur nyckeln.

MWA10311

VARNING

- Eftersom motorn och avgasröret kan bli mycket varma bör du inte parkera där fotgängare eller barn kan nudda delarna och få brännskador.
 - Parkera inte i en backe eller på mjukt underlag eftersom motorcykeln då kan välta, vilket ökar risken för bränsleläckor och brand.
 - Parkera inte i närheten av gräs eller andra material som kan fatta eld.
-

MAU17243

Regelbunden kontroll, justering och smörjning håller din motorcykel i trafik-säkert och gott skick. Fordonets ägare/föraren ansvarar för säkerheten. De viktigaste punkterna för kontroll, justering och smörjning av fordonet beskrivs på sidorna som följer.

De tidsintervall som finns angivna i tabellen för regelbunden skötsel bör enbart ses som rekommendationer under normala körförhållanden. Underhåll kanske måste utföras oftare beroende på väder, vägförhållanden, geografiskt läge och körstil.

MWA10321

VARNING

Risken för personskador eller dödsfall när fordonet underhålls eller körs kan öka om fordonet inte sköts eller underhålls på rätt sätt. Låt en Yamaha återförsäljare utföra service om du inte är van vid fordonsunderhåll.

MWA15121

VARNING

Stäng av motorn när underhåll utförs om inte annat anges.

- **När motorn är igång finns det rörliga delar i den där kroppsdelar eller kläder kan fastna och elektriska delar som kan orsaka elektriska stötar eller brand.**
- **Om motorn körs när underhåll utförs kan det leda till ögonskador, brännskador, brand eller kolmonoxidförgiftning – eventuellt med dödlig utgång. Mer information om kolmonoxidförgiftning finns på sidan 1-1.**

MWA15460

VARNING

Bromsskivor, bromsok, trummor, och bromsbelägg kan bli mycket varma under användning. Låt bromskomponenterna kallna innan du rör vid dem för att undvika brännskador.

MAU17302

Avgasreglersystemet säkerställer inte bara att avgaserna blir renare, systemet är också vitalt för att motorn ska gå bra och ge maximal prestanda. I följande underhållsschema är de moment som behandlar avgasreglersystemet grupperade separat. Dessa moment kräver specifik data, kunskap och utrustning. Underhåll, byte eller reparation av komponenter i avgasreglersystemet kan utföras av ett serviceföretag eller en person som är certifierad (om tillgängligt). Yamaha-återförsäljare är utbildade och utrustade för att kunna hantera dessa moment.

REGELBUNDEN SKÖTSEL OCH JUSTERING

MAU17542

Ägarens verktygssats

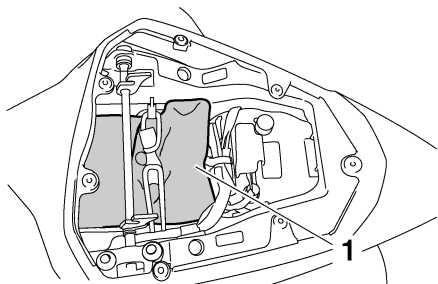

1. Ägarens verktygssats

Ägarens verktygssats finns placerad under passagerarens sadel. (Se sidan 3-20.)

6

Den serviceinformation som finns i denna manual och de verktyg som finns i ägarens verktygssats är till för att hjälpa dig under arbeten med förebyggande skötsel och vid mindre reparationer. Du kan emellertid behöva ytterligare verktyg, som exempelvis en momentnyckel, för att genomföra vissa skötselarbeten på rätt sätt.

TIPS

Om du inte har tillgång till dessa verktyg eller inte har tillräcklig erfarenhet för ett speciellt arbete, kan du be en Yamaha återförsäljare att utföra det åt dig.

REGELBUNDEN SKÖTSEL OCH JUSTERING

MAU46861

TIPS

- De årliga kontrollerna måste genomföras varje år, utom då en kilometerbaserad skötsel, eller för UK, en mil-baserad skötsel, genomförs i stället.
- Från 50000 km (30000 mi), upprepa skötselintervallen med början från 10000 km (6000 mi).
- De punkter som är markerade med en asterisk bör utföras av en Yamaha återförsäljare eftersom dessa punkter kräver användande av specialverktyg, data och tekniska kunskaper.

MAU46910

Tabell över regelbunden skötsel för emissionssystemet

NR.	ARTIKEL	KONTROLLPUNKT ELLER SKÖTSELARBETE	MÄTARSTÄLLNING					ÅRLIG KONTROLL
			1000 km (600 mi)	10000 km (6000 mi)	20000 km (12000 mi)	30000 km (18000 mi)	40000 km (24000 mi)	
1	* Bränsleledning	• Kontrollera bensinslangarna om de har sprickor eller andra skador.		√	√	√	√	√
2	* Tändstift	• Kontrollera skicket. • Rengör och ställ in elektrodavstånd.		√		√		
		• Byt ut.			√		√	
3	* Ventiler	• Kontrollera ventilspelet. • Ställ in.	Var 40000 km (24000 mi)					
4	* Bränsleinsprutningssystemet	• Ställ in synkroniseringen.		√	√	√	√	√
5	* Ljuddämpare och avgasrör	• Kontrollera att skruvklämmor sitter fast.	√	√	√	√	√	
6	* Luftinsugets system	• Kontrollera om luftavstängningsventil, reed-ventil och slang har skador. • Byt de detaljer som är skadade om det behövs.		√	√	√	√	√

6

REGELBUNDEN SKÖTSEL OCH JUSTERING

MAU1770C

Tabell över allmän skötsel och smörjning

NR.	ARTIKEL	KONTROLLPUNKT ELLER SKÖTSELARBETE	MÄTARSTÄLLNING					ÅRLIG KONTROLL
			1000 km (600 mi)	10000 km (6000 mi)	20000 km (12000 mi)	30000 km (18000 mi)	40000 km (24000 mi)	
1	* Luftfilter	• Byt ut.					√	
2	* Koppling	• Kontrollera funktionen. • Ställ in.	√	√	√	√	√	
3	* Frambroms	• Kontrollera funktionen, vätskenivån och eventuellt läckage.	√	√	√	√	√	√
		• Byt bromsbelägg.	Så snart som de är nerslitna till gränsen					
4	* Bakbroms	• Kontrollera funktionen, vätskenivån och eventuellt läckage.	√	√	√	√	√	√
		• Byt bromsbelägg.	Så snart som de är nerslitna till gränsen					
5	* Bromsslangar	• Kontrollera eventuell förekomst av sprickor eller andra skador.		√	√	√	√	√
		• Byt ut.	Vart 4:e år					
6	* Hjul	• Kontrollera om de är skeva eller har skador.		√	√	√	√	
7	* Däck	• Kontrollera mönsterdjup och om de har skador. • Byt vid behov. • Kontrollera lufttrycket. • Korrigera vid behov.		√	√	√	√	√
8	* Hjullager	• Kontrollera lagerspel och om de har skador.		√	√	√	√	
9	* Svingarm	• Kontrollera funktion och om den har för stort spel.		√	√	√	√	
		• Smörj med ett litiumbaserat fett.	Var 50000 km (30000 mi)					

REGELBUNDEN SKÖTSEL OCH JUSTERING

NR.	ARTIKEL	KONTROLLPUNKT ELLER SKÖTSELARBETE	MÄTARSTÄLLNING					ÅRLIG KONTROLL
			1000 km (600 mi)	10000 km (6000 mi)	20000 km (12000 mi)	30000 km (18000 mi)	40000 km (24000 mi)	
10	Kedja	<ul style="list-style-type: none"> Kontrollera kedjans spänning, uppriktning och skick. Justera och smörj in kedjan ordentligt med ett smörjmedel som är anpassat för kedjor med O-ring. 	Varje 800 km (500 mi) och efter att ha tvättat motorcykeln, kört i regn eller kört i fuktiga områden					
11	* Styrlager	<ul style="list-style-type: none"> Kontrollera lagerspel och att styrningen går lätt. Smörj med ett litiumbaserat fett. 	√	√	√	√	√	
			Var 20000 km (12000 mi)					
12	* Ramfästen	<ul style="list-style-type: none"> Kontrollera att alla muttrar, bultar och skruvar är ordentligt åtdragna. 		√	√	√	√	√
13	Bromshandtagens led	<ul style="list-style-type: none"> Smörj med silikonbaserat fett. 		√	√	√	√	√
14	Broms pedal led	<ul style="list-style-type: none"> Smörj med ett litiumbaserat fett. 		√	√	√	√	√
15	Kopplingshandtagets led	<ul style="list-style-type: none"> Smörj med ett litiumbaserat fett. 		√	√	√	√	√
16	Växelpedalens led	<ul style="list-style-type: none"> Smörj med ett litiumbaserat fett. 		√	√	√	√	√
17	Sidostöd	<ul style="list-style-type: none"> Kontrollera funktionen. Smörj med ett litiumbaserat fett. 		√	√	√	√	√
18	* Sidostödets kontakt	<ul style="list-style-type: none"> Kontrollera funktionen. 	√	√	√	√	√	√
19	* Framgaffel	<ul style="list-style-type: none"> Kontrollera funktion och om det läcker olja. 		√	√	√	√	
20	* Stötdämpare, justerrätt	<ul style="list-style-type: none"> Kontrollera funktion och om stötdämparen läcker olja. 		√	√	√	√	

REGELBUNDEN SKÖTSEL OCH JUSTERING

NR.	ARTIKEL	KONTROLLPUNKT ELLER SKÖTSELARBETE	MÄTARSTÄLLNING					ÅRLIG KONTROLL
			1000 km (600 mi)	10000 km (6000 mi)	20000 km (12000 mi)	30000 km (18000 mi)	40000 km (24000 mi)	
21 *	Bakfjädringens reläarm och ledpunkten i kopplingsarmen	• Kontrollera funktionen.		√	√	√	√	
22	Motorolja	• Byt. • Kontrollera oljenivån och om motorcykeln läcker olja.	√	√	√	√	√	√
23	Oljefilterinsats	• Byt ut.	√		√		√	
24 *	Kylsystem	• Kontrollera kylvätskenivån och om motorcykeln läcker kylvätska.		√	√	√	√	√
		• Byt.	Vart 3:e år					
25 *	Bromskontakter, fram och bak	• Kontrollera funktionen.	√	√	√	√	√	√
26	Rörliga delar och kablar	• Smörj.		√	√	√	√	√
27 *	Gashandtag	• Kontrollera funktionen. • Kontrollera gashandtagets spel och justera om det behövs. • Smörj handtagets mekanism och kabel.		√	√	√	√	√
28 *	Belysning, signaler och kontakter	• Kontrollera funktionen. • Ställ in halvljuset.	√	√	√	√	√	√

TIPS

- Luftfilter
 - Denna modell är utrustad med ett oljeindränkt papper av engångstyp och får inte blåsas rent med tryckluft eftersom det då kan skadas.
 - Luftfiltret måste bytas oftare och du kör i fuktiga eller dammiga områden.
 - Hydraulbroms
 - Kontrollera och fyll på bromsvätska vid behov.
 - Vart annat år bör huvudbromscylinderns och bromsokens inre komponenter bytas samt bromsvätskan ersättas.
 - Byt bromsledningar vart fjärde år eller om det uppstått sprickor eller om de är skadade.
-

REGELBUNDEN SKÖTSEL OCH JUSTERING

MAU18712

Lossa och sätta fast kåpor och paneler

De kåpor och paneler som visas på bilden måste lossas för att vissa skötselarbeten som beskrivs i detta kapitel ska kunna utföras. Titta i detta avsnitt varje gång som en kåpa eller panel måste lossas eller sättas fast.

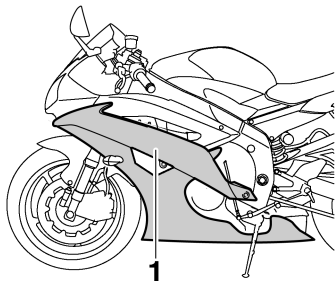

1. Kåpa A

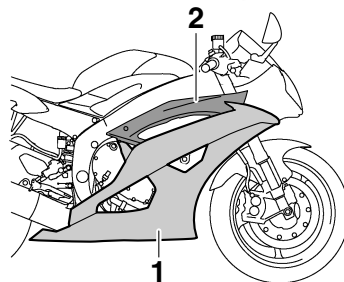

1. Kåpa B
2. Kåpa C

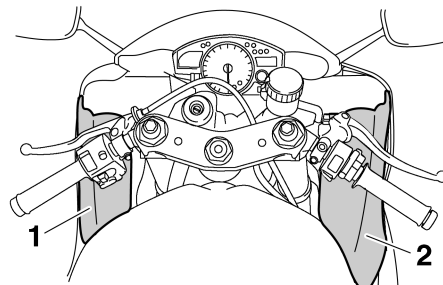

1. Panel A
2. Panel B

MAU44932

Kåpor A och B

För att avlägsna en kåpa

1. Skruva loss bultarna, snabbfästena och snabbfästesskruven.

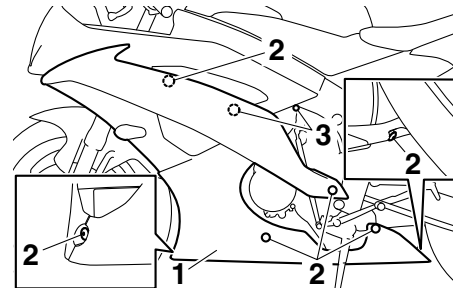

1. Kåpa A
2. Bult
3. Snabbfäste

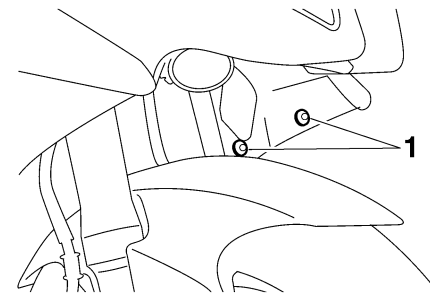

1. Snabbfäste

REGELBUNDEN SKÖTSEL OCH JUSTERING

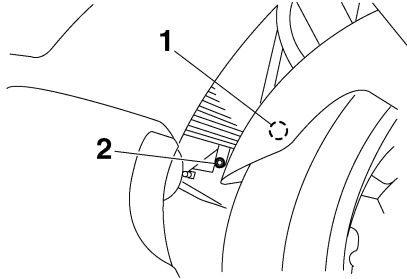

1. Snabbfäste
2. Snabbfästesskruv

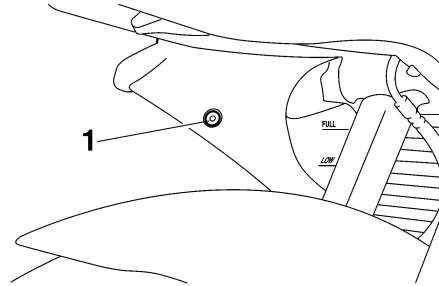

1. Snabbfäste

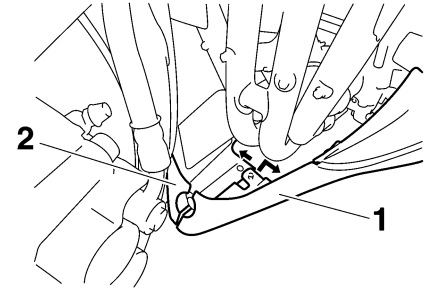

1. Kåpa A
2. Kåpa B

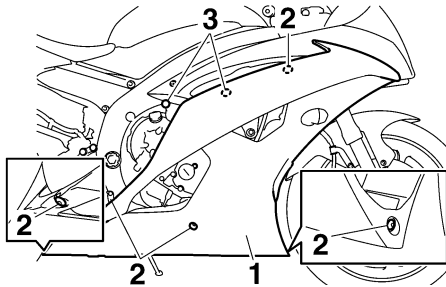

1. Kåpa B
2. Bult
3. Snabbfäste

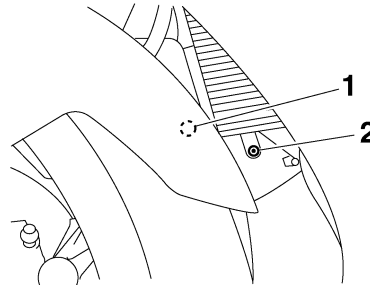

1. Snabbfäste
2. Snabbfästesskruv

2. Avlägsna fliken på kåpa A från hålet i kåpa B som visas.

3. Avlägsna den främre fliken från hålet, skjut kåpan framåt och avlägsna de återstående flikarna som visas.
4. Koppla loss kontakten för blinkerslampor.

REGELBUNDEN SKÖTSEL OCH JUSTERING

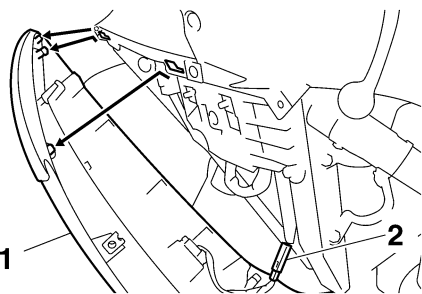

1. Kåpa A
2. Kontakt för blinkerslampor

2. Passa in flikarna i hålen, skjut kåpan framåt och haka fast den främre fliken i spåret.

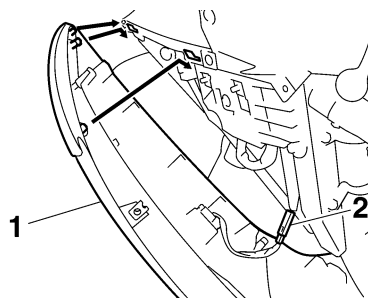

1. Kåpa A
2. Kontakt för blinkerslampor

3. Passa in fliken på kåpa A i hålet på kåpa B som visas.

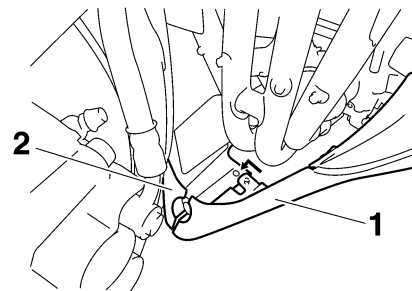

1. Kåpa A
2. Kåpa B

4. Montera bultarna, snabbfästena och snabbfästesskruven.

Kåpa C

För att ta bort kåpan

1. Ta bort kåpa A och panel B. (Se sidan 6-8.)
2. Lossa kabeln genom att trycka på fliken så att plastklämman öppnas.

MAU39092

För att montera en kåpa

1. Koppla ihop kontakten för blinkerslampor.

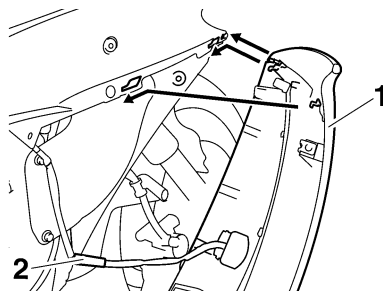

1. Kåpa B
2. Kontakt för blinkerslampor

REGELBUNDEN SKÖTSEL OCH JUSTERING

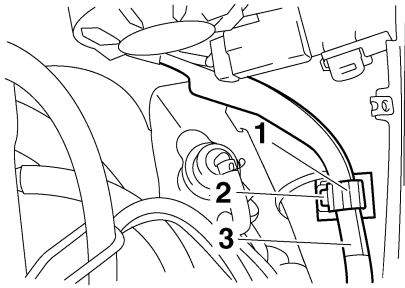

1. Plastklämman
2. Fästbygel
3. Kabel

3. Lossa och ta bort bultar och snabbfäste och dra sedan loss kåpan som visas på bilden.

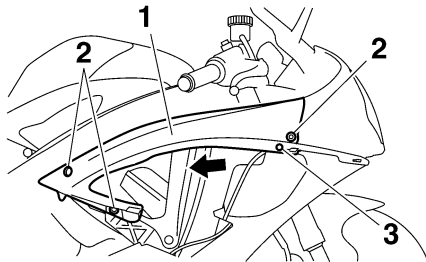

1. Kåpa C
2. Bult
3. Snabbfäste

För att sätta fast kåpan

1. Passa in uttaget i kåpa C över fliken på den främre kåpan.

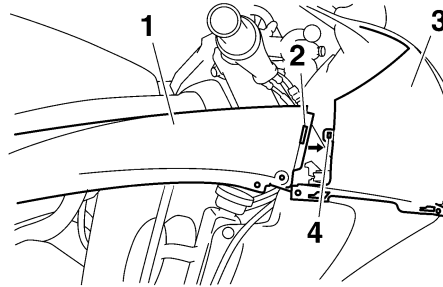

1. Kåpa C
2. Spår
3. Främre kåpa
4. Fästbygel

2. Skruva åt bultarna och snabbfästet.
3. Placera kabeln i plastklämman och lås den.
4. Montera kåpa och panel.

Paneler A och B

För att ta bort en av panelerna

Lossa och ta bort bultarna och dra sedan loss panelen som visas på bilden.

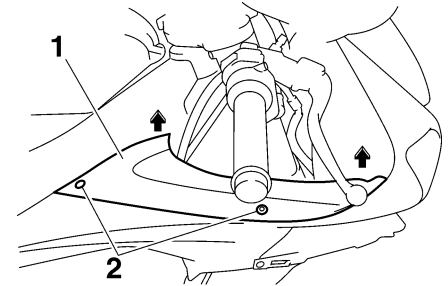

1. Panel B
2. Bult

För att sätta fast panelen

Placera panelen där den ska sitta och skruva fast den med bultarna.

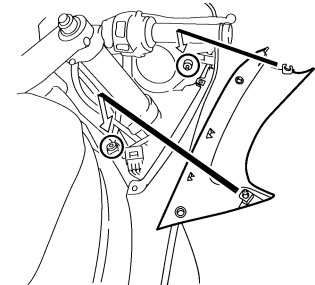

MAU39061

REGELBUNDEN SKÖTSEL OCH JUSTERING

MAU19652

Kontroll av tändstiften

Tändstiften är viktiga komponenter i motorn och de bör kontrolleras regelbundet, helst av en Yamaha återförsäljare. Eftersom värme och avlagringar gör att tändstift långsamt eroderar, bör de tas bort och kontrolleras enligt tabellen för regelbunden skötsel och smörjning. Dessutom kan tändstiftens skick avslöja motorns skick.

Kontrollera att porslinet runt mittelektroden har en lätt ljusbrun färg (den ideala färgen när motorcykeln körs normalt) och alla tändstift bör ha samma färg. Om färgen på något av tändstiften skiljer sig från de andra kan det vara fel på motorn. Försök inte åtgärda felet själv. Låt i stället en Yamaha återförsäljare kontrollera motorcykeln.

Om ett tändstift visar tecken på att elektroderna har eroderat eller om det finns avlagringar, bör det bytas.

Rekommenderat tändstift:
NGK/CR10EK

Innan ett tändstift monteras bör elektrodavståndet mätas med ett bladmått och avståndet justeras vid behov.

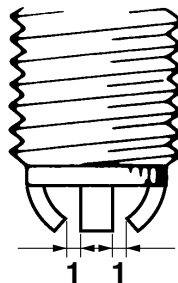

1. Rekommenderat elektrodavstånd

Rekommenderat elektrodavstånd:
0.6–0.7 mm (0.024–0.028 in)

Gör rent tättningsringen och dess anliggningsytor och torka av gängorna på tändstiftet.

Åtdragningsmoment:
Tändstift:
13 Nm (1.3 m·kgf, 9.4 ft·lbf)

TIPS

Om du inte har tillgång till en momentnyckel när du drar åt tändstiftet kan du dra åt det genom att dra fast det ytterligare 1/4–1/2 varv efter det att du skruvat fast det för hand. Tändstiftet bör emellertid dras åt med en momentnyckel så snart som möjligt.

MCA10840

ANMÄRKNING

Använd inte några verktyg för att sätta på eller ta bort tändstiftshatten eftersom tändspoleanslutningen kan i så fall skadas. Det kan vara svårt att ta bort tändstiftshatten eftersom gummitätningen runt hatten kan kärva mot tändstiftet. För att ta bort tändstiftshatten, vrid den fram och tillbaks samtidigt som du drar den uppåt. Vrid även hatten fram och tillbaks när du sätter på den.

REGELBUNDEN SKÖTSEL OCH JUSTERING

MAU3899A

Motorolja och oljefilterinsats

Oljenivån i motorn bör kontrolleras före varje körning. Dessutom måste oljan och oljefilterinsatsen bytas vid de intervall som anges i tabellen för regelbunden skötsel och smörjning.

För att kontrollera motorns oljenivå

1. Ställ motorcykeln på ett plant underlag och håll den upprätt. Om den lutar lite kan du få en felaktig avläsning.
2. Starta motorn, värm upp den under några minuter och stäng sedan av motorn igen.
3. Vänta några minuter så att oljan stabiliseras.
4. Dra upp oljestickan och torka av den. Stoppa tillbaka oljestickan (utan att skruva in den) och lyft sedan upp den för att kontrollera oljenivån.

TIPS

Oljenivån bör vara mellan min- och max-markeringarna.

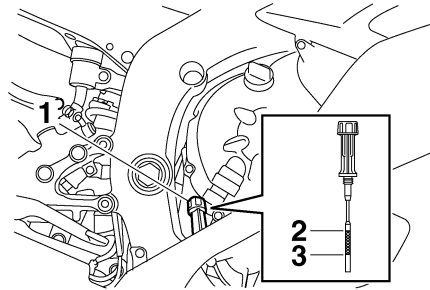

1. Oljesticka
2. Max-markering
3. Min-markering

5. Om oljenivån befinner sig vid eller under min-markeringen, ta bort oljepåfyllningslocket och fyll på med rätt mängd motorolja av rekommenderad typ till rätt nivå.

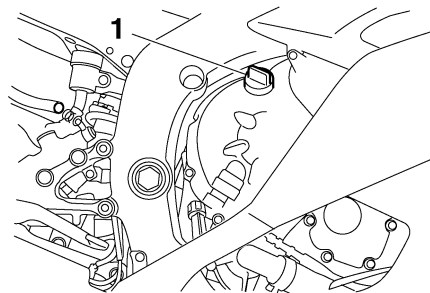

1. Påfyllningslock för motorolja

6. Stoppa ner och dra fast oljestickan och montera därefter och dra fast påfyllningslocket.

För att byta olja (med eller utan byte av oljefilterinsats)

1. Ställ fordonet på plan mark.
2. Ta bort kåpa A. (Se sidan 6-8.)
3. Starta motorn, värm upp den under några minuter och stäng sedan av motorn igen.
4. Placera ett oljetråg under motorn för att samla upp oljan.
5. Ta bort oljepåfyllningslocket och avtappningspluggen för motorolja och packningarna, och töm ut oljan från vevhuset.

REGELBUNDEN SKÖTSEL OCH JUSTERING

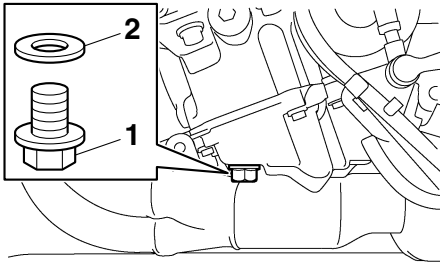

1. Oljeavtappningsplugg
2. Packning

TIPS

Hoppa över stegen 6–12 om du inte ska byta oljefilterinsatsen.

6

6. Ta bort växelarmen genom att lossa bulten och dra av den från växelaxeln.
7. Ta bort bränsletankens ventilations-/överslagsslangar från sida fästen.

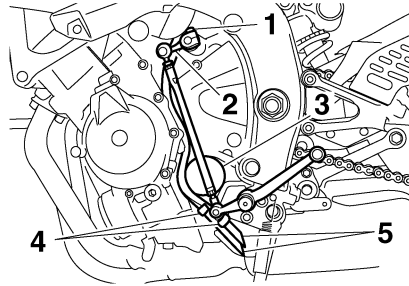

1. Bult
2. Växelarm
3. Oljefilterinsats
4. Styrning
5. Bränsletankens ventilations-/överslagsslang

8. Ta bort oljefilterinsatsen med hjälp av en oljefiltertång.

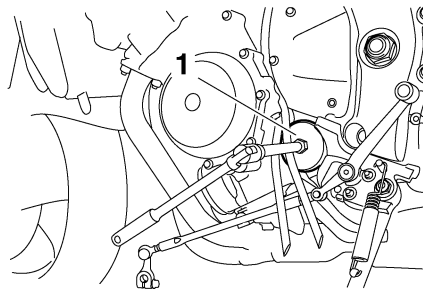

1. Oljefiltertång

TIPS

Du kan skaffa en oljefiltertång hos en Yamaha återförsäljare.

9. Stryk på ett tunt lager ren motorolja på O-ringens på den nya oljefilterinsatsen.

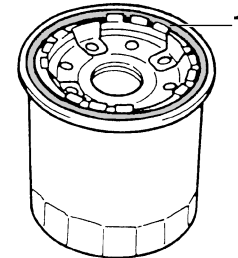

1. O-ring

TIPS

Se till att O-ringens sitter rätt placerad.

10. Montera den nya oljefilterinsatsen med hjälp av en oljefiltertång och dra sedan åt oljefilterinsatsen med en momentnyckel.

REGELBUNDEN SKÖTSEL OCH JUSTERING

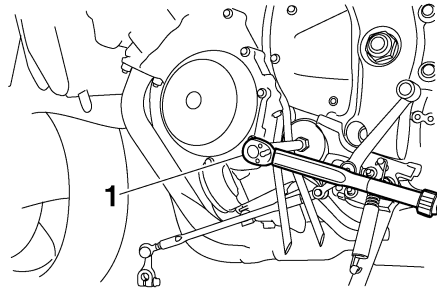

1. Momentnyckel

Åtdragningsmoment:

Oljefilterinsats:
17 Nm (1.7 m-kgf, 12 ft-lbf)

11. Montera bränsletankens ventilations-/överloppsslang i styrningen och placera dem i sitt ursprungliga läge.
12. Montera växelarmen genom att passa in markeringarna på arm och axel och montera bulten. Dra åt bulten till angivet moment.
ANMÄRKNING: Se till att passa in markeringarna mot varandra så att växlingen fungerar tillfredsställande. Om markeringarna inte är rätt inpassade kommer

inte växlingsarmen att röra sig rätt och du kanske inte kan växla upp eller ner. [MCA15342]

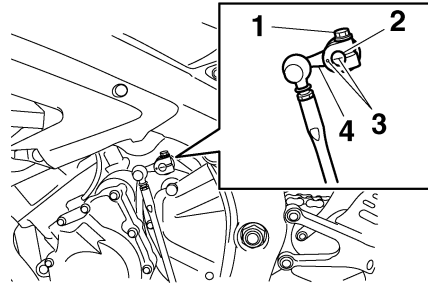

1. Bult
2. Växlingsaxel
3. Riktmarkeringar
4. Växelarm

Åtdragningsmoment:

Växelarmens bult:
10 Nm (1.0 m-kgf, 7.2 ft-lbf)

13. Montera oljans avtappningsplugg och den nya packningen, dra sedan åt pluggen till angivet moment.

Åtdragningsmoment:

Oljeavtappningsplugg:
43 Nm (4.3 m-kgf, 31 ft-lbf)

14. Fyll på med den rekommenderade mängden motorolja och montera därefter och dra fast påfyllningslocket.

Rekommenderad motorolja:

Se sidan 8-1.

Oljemängd:

Utan byte av oljefilterinsats:
2.40 L (2.54 US qt, 2.11 Imp.qt)
Med byte av oljefilterinsats:
2.60 L (2.75 US qt, 2.29 Imp.qt)

TIPS

Torka av all olja som runnit utanför när motorn och avgassystemet har kallnat.

ANMÄRKNING

- För att undvika att kopplingen slirar (motoroljan smörjer även kopplingen), bör inga tillsatser blandas in i oljan. Använd inte oljor med en dieselspecifikation som "CD" eller oljor med högre kvalitet än den som anges. Använd dessutom inte oljor som är märkta "ENERGY CONSERVING II" (ENERGIBESPARANDE II) eller högre.

MCA11620

REGELBUNDEN SKÖTSEL OCH JUSTERING

- Se till att inga främmande föremål kommer ner i vevhuset.

15. Starta motorn och låt den gå på tomgång under flera minuter medan du kontrollerar om det finns något oljeläckage. Om det läcker någon olja, stäng omedelbart av motorn och kontrollera anledningen till oljeläckaget.

TIPS

När motorn har startat bör varningslampan för låg oljenivå slockna om det är rätt oljenivå.

6

ANMÄRKNING

Om varningslampan för låg oljenivå fortfarande lyser eller blinkar även om oljenivån är korrekt, stäng omedelbart av motorn och be en Yamaha återförsäljare kontrollera orsaken.

16. Stäng av motorn och kontrollera oljenivån. Fyll på vid behov.
17. Montera kåpan.

Kylvätska

Kylvätskenivån bör kontrolleras före varje körning. Dessutom måste kylvätskan bytas vid de intervall som anges i tabellen för regelbunden skötsel och smörjning.

MAU20070

För att kontrollera kylvätskenivån

1. Ställ motorcykeln på ett plant underlag och håll den upprätt.

MAU39087

TIPS

- Kylvätskenivån måste kontrolleras på en kall motor eftersom nivån varierar med motortemperaturen.
- Se till att motorcykeln står helt upprätt när du kontrollerar oljenivån. Om den lutar lite kan du få en felaktig avläsning.

2. Kontrollera kylvätskenivån i kylvätskebehållaren.

TIPS

Kylvätskenivån bör vara mellan min- och max-markeringarna.

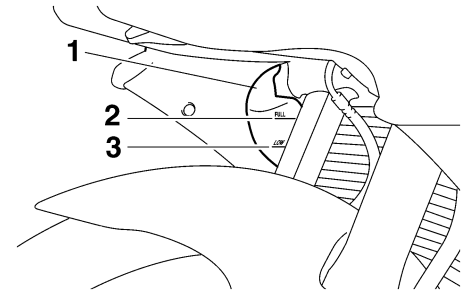

1. Kylvätskebehållare
2. Max-markering
3. Min-markering

3. Om kylvätskan är på eller under min-markeringen, ta bort panel B för att komma åt kylvätskebehållaren. (Se sidan 6-8.)
4. Ta bort locket på kylvätskebehållaren, fyll på med kylvätska upp till max-markeringen, sätt på locket igen. **WARNING! Ta bara bort kylvätskelocket när motorn är varm.**

[MWA15161]

ANMÄRKNING: Om du inte har tillgång till kylvätska kan du använda destillerat vatten eller mjukt vattenledningsvatten. Använd inte hårt vatten eller saltvatten eftersom det kan skada

REGELBUNDEN SKÖTSEL OCH JUSTERING

motorn. Om du har använt vatten i stället för kylvätska bör du byta ut det mot kylvätska vid första bästa tillfälle. I annat fall kommer kylsystemet inte att vara skyddat mot isbildning och korrosion. Låt en Yamaha återförsäljare kontrollera frostskyddsmedelhalten i kylvätskan så snart som möjligt om du har tillsatt vatten i kylvätskan, annars kan kylvätskans effekt försämrans. [MCA10472]

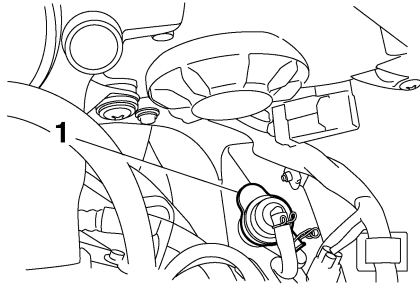

1. Lock på kylvätskebehållare

Rymd i kylvätskebehållare (upp till max-markeringen):

0.25 L (0.26 US qt, 0.22 Imp.qt)

5. Sätt fast panelen.

För att byta kylvätska

MAU39004

1. Placera motorcykeln på en plan yta och låt motorn kallna om den är varm.
2. Ta bort kåporna B och C. (Se sidan 6-8.)
3. Placera en behållare under motorn för att samla upp den använda kylvätskan.
4. Ta bort kylvätskelocket. **WARNING! Ta aldrig bort kylvätskelocket när motorn är varm.** [MWA10381]

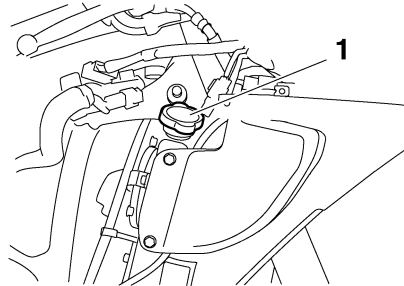

1. Kylvätskelock

5. Ta bort avtappningspluggen och dess packning, och töm ut kylvätskan från kylsystemet.

6. Flytta slangklämman i pilens riktning och koppla sedan loss kylarslangen för att tömma kylaren.

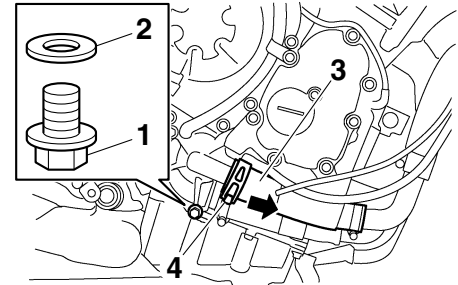

1. Avtappningsplugg för kylvätska
2. Packning
3. Kylarslang
4. Slangklämma

7. Ta bort kylvätskebehållaren genom att ta bort bultarna.
8. Ta bort locket över kylvätskebehållaren och vänd behållaren upp och ner för att tömma den.

REGELBUNDEN SKÖTSEL OCH JUSTERING

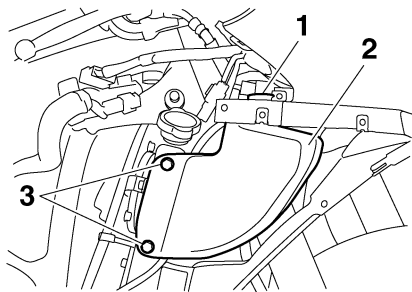

1. Lock på kylvätskebehållare
2. Kylvätskebehållare
3. Bult

9. Spola rent i kylsystemet ordentligt med rent ledningsvatten när kylvätskan är urtappad.
10. Montera kylvätskebehållaren genom att skruva fast bultarna.
11. Sätt tillbaks kylarslangen och flytta tillbaks slangklämman.
12. Montera kylvätskans avtappningsplugg och den nya packningen, dra sedan åt pluggen till angivet moment.

Åtdragningsmoment:

Avtappningsplugg för kylvätska:
10 Nm (1.0 m·kgf, 7.2 ft·lbf)

13. Fyll på med rekommenderad kylvätska i behållaren till markeringen för maxnivå och sätt på locket på kylvätskebehållaren.
14. Häll i rekommenderad kylvätska i kylsystemet tills det är fullt.

Blandningsförhållande frostskyddsvätska/vatten:

1:1

Rekommenderad frostskyddsvätska:

Högkvalitativ etylenglykol som innehåller korrosionsdämpande tillsatser för motorer tillverkade i aluminium

Kylvätskemängd:

Kylarrymd (inklusive alla slangar):

2.30 L (2.43 US qt, 2.02 Imp.qt)

Rymd i kylvätskebehållare (upp till max-markeringen):

0.25 L (0.26 US qt, 0.22 Imp.qt)

15. Sätt på kylvätskelocket, starta motorn och låt den gå på tomgång under några minuter och stäng sedan av motorn igen.
16. Ta bort kylvätskelocket och kontrollera kylvätskenivån i kylaren. Vid behov, fyll på kylvätska tills det att nivån når upp till översta kanten i kylaren och sätt på kylvätskelocket igen.

17. Starta motorn och kontrollera så att det inte läcker någon kylvätska. Om det läcker kylvätska bör du be en Yamaha återförsäljare att kontrollera kylsystemet.
18. Montera kåporna.

REGELBUNDEN SKÖTSEL OCH JUSTERING

Luftfilter

MAU36764

Luftfiltret måste bytas vid de intervall som anges i tabellen för regelbunden skötsel och smörjning. Låt en Yamaha återförsäljare byta luftfilter.

Kontroll av tomgångsvarvtalet

MAU44734

Kontrollera tomgångsvarvtalet och, vid behov, låt en Yamaha återförsäljare justera tomgången.

Tomgångsvarvtal:
1250–1350 varv/min

Kontroll av gashandtagets spel

MAU21384

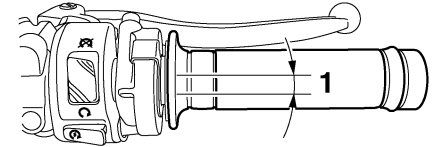

1. Gashandtagets spel

Gashandtagets spel bör vara 3.0–5.0 mm (0.12–0.20 in) vid gashandtagets inre kant. Kontrollera regelbundet gashandtagets spel och, vid behov, låt en Yamaha återförsäljare justera det.

REGELBUNDEN SKÖTSEL OCH JUSTERING

Ventilspelet

MAU21401

Ventilspelet förändras med tiden vilket leder till att motorn får en felaktig bränsle/luftblandning och/eller motorn kan låta illa. För att förhindra att detta inträffar måste ventilspelet justeras av en Yamaha återförsäljare vid de intervall som anges i tabellen för regelbunden skötsel och smörjning.

Däck

MAU21774

För att du ska få ut maximal prestanda, hållbarhet och säkerhet på din motorcykel bör du notera följande punkter om däcken.

Däckens lufttryck

Däckens lufttryck bör kontrolleras och eventuellt justeras före varje körning.

MWA10503



VARNING

Om fordonet körs med fel däcktryck kan föraren förlora kontrollen över det vilket kan leda till allvarliga personsador eller dödsfall.

- **Däckens lufttryck bör kontrolleras när däcken är kalla (dvs när temperaturen på däcken är densamma som den omgivande luftens).**
- **Däckens lufttryck bör anpassas med avseende på hastighet och den totala vikten på förare, passagerare, bagage och de tillbehör som är godkända för denna modell.**

Däckens lufttryck (uppmätt när däcken är kalla):

0–90 kg (0–198 lb):

Fram:

250 kPa (2.50 kgf/cm², 36 psi)

Bak:

290 kPa (2.90 kgf/cm², 42 psi)

90–186 kg (198–410 lb):

Fram:

250 kPa (2.50 kgf/cm², 36 psi)

Bak:

290 kPa (2.90 kgf/cm², 42 psi)

Körning med hög hastighet:

Fram:

250 kPa (2.50 kgf/cm², 36 psi)

Bak:

290 kPa (2.90 kgf/cm², 42 psi)

Maxlast*:

186 kg (410 lb)

* Total vikt på förare, passagerare, bagage och tillbehör

MWA10511



VARNING

Lasta inte för mycket på fordonet. En olycka kan inträffa om du kör ett överlastat fordon.

REGELBUNDEN SKÖTSEL OCH JUSTERING

Kontroll av däcken

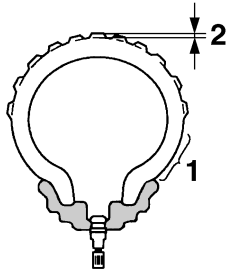

1. Däcksidor
2. Mönsterdjup

Däcken måste kontrolleras före varje körning. Om mönsterdjupet i däckens mitt är nere på minimum eller om det sitter en glasbit eller spik i däckets, eller om däcksidorna är spruckna, bör du låta en Yamaha återförsäljare byta däck-
et omedelbart.

Minsta mönsterdjup (fram och bak):
1.6 mm (0.06 in)

TIPS

Minsta mönsterdjup kan variera från land till land. Kontrollera vilka regler som gäller i ditt land.

! VARNING

MWA10471

- Låt en Yamaha återförsäljare byta utslitna däck. Förutom att det är olagligt att köra, kan utslitna däck reducera körstabiliteten och kan leda till att du tappar kontrollen på motorcykeln.
- Byte av alla hjul- och bromsrelaterade delar, inklusive däck, bör utföras av en Yamaha återförsäljare, som har nödvändiga kunskaper och erfarenhet att göra det.
- Kör lugnt och försiktigt några mil med nya däck så att ytan hinner ruggas upp. Greppet är mycket dåligt på helt nya däck.

Däckinformation

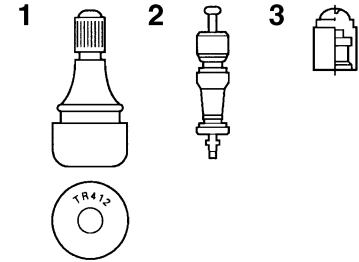

1. Luftventil
2. Ventilhus
3. Ventilhatt med tätning

Denna motorcykel är utrustad med gjutna fälgar och slanglösa däck med ventiler.

6

MWA10481

! VARNING

- Framdäck och bakdäck bör vara av samma fabrikat och utformning, annars kan motorcykelns hanteringsgenskaper ändras vilket kan leda till en olycka.
- Se alltid till att ventilhattarna sitter ordentligt på plats för att förhindra att luft läcker ut.

REGELBUNDEN SKÖTSEL OCH JUSTERING

- Använd bara de luftventiler och ventilhus som visas i listan nedan för att undvika att du tappar luft när du kör fort.

Efter utförliga tester har endast de däck som visas i listan nedan godkänts av Yamaha Motor Co., Ltd. för denna modell.

Framdäck:

Storlek:

120/70 ZR17M/C (58W)

Tillverkare/modell:

BRIDGESTONE/BT016F F

DUNLOP/Qualifier PT M

Bakdäck:

Storlek:

180/55 ZR17M/C (73W)

Tillverkare/modell:

BRIDGESTONE/BT016R F

DUNLOP/Qualifier PT M

FRAM och BAK:

Luftventil:

TR412

Ventilhus:

#9100 (original)



VARNING

MWA10600

Denna motorcykel är utrustad med "super-high-speed" däck. Beakta följande punkter för att du ska få ut så mycket som möjligt av dessa däck.

- Använd bara de specificerade ersättningsdäcken. Andra däck kan explodera vid körning i höga hastigheter.
- Helt nya däck kan ha ett relativt dåligt grepp på vissa underlag innan de är inkörda. Det är därför inte lämpligt att köra med höga hastigheter utan köra sparsamt de första 100 km (60 mi) efter det att ett nytt däck monteras.
- Däcken måste vara uppvärmda innan du kan köra med höga hastigheter.
- Anpassa alltid lufttrycket beroende på körförhållanden.

MAU21961

Gjutna fälgar

För att du ska få ut maximal prestanda, hållbarhet och säkerhet från din motorcykel bör du notera följande punkter om hjulen.

- Kontrollera fälgkanterna så att de inte är spruckna, krokiga eller skadade före varje körning. Om de är skadade, låt en Yamaha återförsäljare byta hjulet. Försök inte att reparera ett hjul själv. Ett deformerat eller sprucket hjul måste bytas.
- Hjulet bör balanseras om du har bytt fälg eller däck. Ett obalanserat hjul kan ge upphov till dåliga prestanda, besvärliga hanteringsegenskaper och en förkortad livslängd på däck.

Justering av kopplingshandtagets spel

MAU33891

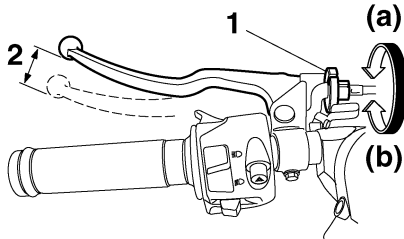

1. Justeringsbult för kopplingshandtagets spel
2. Kopplingshandtagets spel

Kopplingshandtagets spel bör vara 10.0–15.0 mm (0.39–0.59 in) enligt bilden. Kontrollera regelbundet kopplingshandtagets spel och justera det vid behov enligt följande.

För att öka kopplingshandtagets spel ska justerbulten på kopplingshandtaget vridas i riktning (a). För att minska kopplingshandtagets spel ska justerbulten vridas i riktning (b).

TIPS _____

Om kopplingshandtagets spel inte kan justeras enligt ovan, gör på följande sätt.

1. Vrid justerbulten på kopplingshandtaget i riktning (a) för att lossa kopplingskabeln.
2. Lossa låsmuttern på vevhuset.
3. För att öka kopplingshandtagets spel ska justermuttern för kopplingshandtagets spel vridas i riktning (a). För att minska kopplingshandtagets spel ska justermuttern vridas i riktning (b).

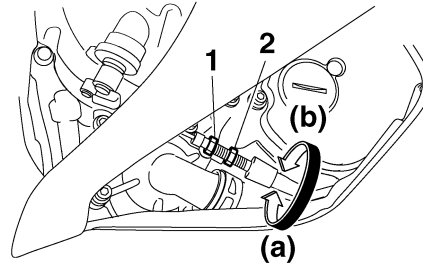

1. Låsmutter
2. Justeringsmutter för kopplingshandtagets spel (vevhuset)

4. Dra åt låsmuttern.

REGELBUNDEN SKÖTSEL OCH JUSTERING

Kontroll av bromshandtagets spel

MAU37913

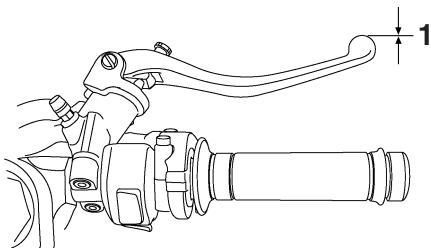

1. Inget spel i bromsreglaget

Det får inte finnas något fritt spel i bromsreglaget. Om det finns spel, låt en Yamaha återförsäljare kontrollera bromssystemet.

MWA14211

VARNING

En mjuk och svampig känsla i bromshandtaget tyder på att det finns luft i bromssystemet. Om det finns luft i bromssystemet, låt en Yamaha återförsäljare lufta systemet innan du kör med fordonet. Luft

i bromssystemet försämrar bromsverkan och kan leda till att du tappar kontrollen över motorcykeln.

Bromsljuskontakter

MAU22273

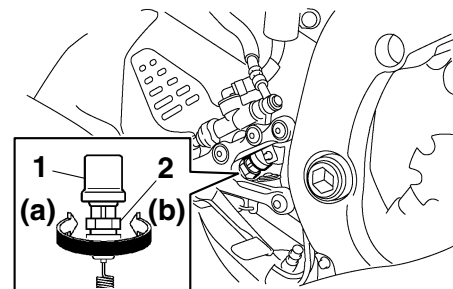

1. Bromsljuskontakt
2. Justermutter för bromsljuskontakt

Bromsljuset, som aktiveras av bromspedalen och bromshandtaget, bör tändas strax innan bromsningen. Vid behov justeras kontakten för det bakre bromsljuset enligt följande, men kontakten för det främre bromsljuset måste justeras av en Yamaha återförsäljare. Vrid justermuttern för bromsljuskontakt samtidigt som du håller fast bromsljuskontakten. För att bromsljuset ska tändas tidigare, vrid justermuttern i riktning (a). För att bromsljuset ska tändas senare, vrid justermuttern i riktning (b).

Kontroll av bromsbelägg fram och bak

MAU22392

Förslitningen av bromsbeläggen fram och bak måste kontrolleras vid de intervall som anges i tabellen för regelbunden skötsel och smörjning.

Bromsbelägg, fram

MAU36890

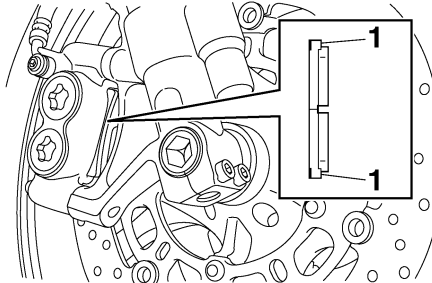

1. Indikering för bromsbeläggens förslitning

Bromsbeläggen för frambromsen har indikeringar för bromsbeläggens förslitning som gör att du kan kontrollera förslitningen utan att ta isär bromsen. Titta på indikeringen för att kontrollera bromsbeläggens förslitning med bromsen ansatt. Om bromsbeläggen är så slitna att

en förslitningsindikering nästan rör vid bromsskivan, bör du låta en Yamaha återförsäljare byta alla bromsbelägg.

Bromsbelägg, bak

MAU46291

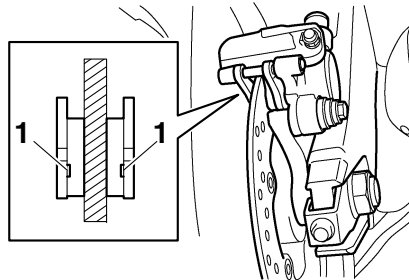

1. Indikeringsspår för bromsbeläggens förslitning

Bromsbeläggen för bakbromsen har indikeringsspår för bromsbeläggens förslitning som gör att du kan kontrollera förslitningen utan att ta isär bromsen. Titta på indikeringsspåret för att kontrollera bromsbeläggens förslitning. Om bromsbeläggen är så slitna att indikeringsspåret knappast syns bör du låta en Yamaha återförsäljare att byta alla bromsbelägg.

Kontroll av bromsvätskenivån

MAU22580

Frambroms

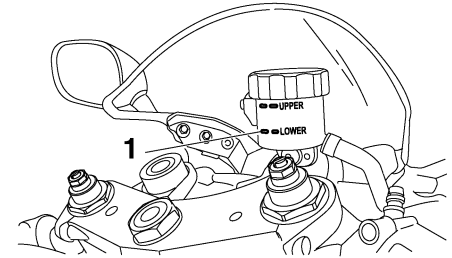

1. Min-markering

Bakbroms

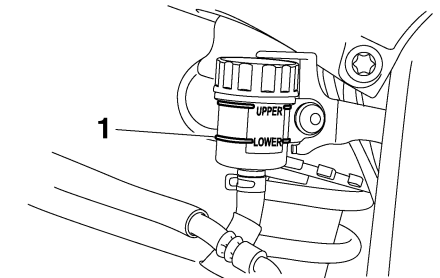

1. Min-markering

Om det finns för lite bromsvätska i behållaren kan det komma in luft i systemet, vilket kan leda till att bromsarna slutar ta.

REGELBUNDEN SKÖTSEL OCH JUSTERING

MAU22731

Kontrollera att bromsvätskenivån är över min-nivån före varje körning och fyll på vid behov. En låg bromsvätskenivå kan vara en indikation på att bromsbeläggen är slitna och/eller att bromssystemet läcker. Om det är en låg bromsvätskenivå bör du kontrollera bromsbeläggens förslitning och om bromssystemet läcker.

Beakta följande:

- Se till att toppen på bromsvätskebehållaren är horisontell när du kontrollerar bromsvätskenivån.
- Använd bara rekommenderade kvaliteter på bromsvätska. I annat fall kan gummitätningarna slitas vilket leder till läckage och försämrade bromsverkan.

Rekommenderad bromsvätska:

DOT 4

- Fyll på med samma bromsvätska som redan finns i systemet. En blandning av olika bromsvätskor kan ge skadliga kemiska reaktioner och leda till en försämrade bromsverkan.

- Var försiktig så att du inte får in vatten när du fyller på bromsvätska. Vatten sänker bromsvätskans kokpunkt kraftigt och kan resultera i ånglås.
- Bromsvätska fördärvar lackering och/eller plastdetaljer. Torka alltid upp utspilld bromsvätska omedelbart.
- När bromsbeläggen slits är det naturligt att bromsvätskenivån gradvis sjunker. Om däremot bromsvätskenivån sjunker plötsligt bör du be en Yamaha återförsäljare att kontrollera orsaken.

Byte av bromsvätska

Låt en Yamaha återförsäljare byta bromsvätskan vid de intervall som finns under TIPS efter tabellen för regelbunden skötsel och smörjning. Dessutom bör oljetätningarna i huvudcylinder och bromsok bytas samt bromsslangor bytas vid de intervall som anges nedan eller om bromssystemet är skadat eller läcker.

- Oljetätningar: Byt vartannat år.
- Bromsslangor: Byt vart fjärde år.

Kedjespänning

MAU22760

Kedjespänningen bör kontrolleras och eventuellt justeras före varje körning.

För att kontrollera kedjespänningen

MAU22773

1. Ställ motorcykeln på sitt sidostöd.

TIPS

När du kontrollerar och justerar kedjespänningen bör motorcykeln vara obelastad.

2. Lägg växeln i neutralläge.
3. Låt hjulet rotera genom att flytta på motorcykeln för att hitta det mest sträckta läget på kedjan. Mät sedan kedjespänningen som visas på bilden.

Kedjespänning:

30.0–45.0 mm (1.18–1.77 in)

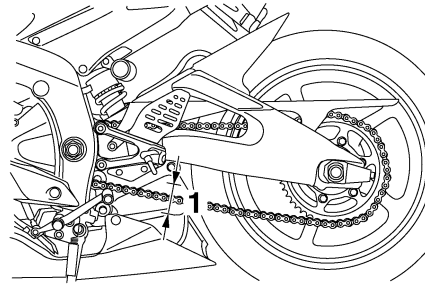

1. Kedjespänning

4. Om kedjespänningen inte stämmer måste den justeras enligt följande.

För att justera kedjespänningen

MAU39055

1. Lossa axelmuttern och låsmuttern på båda sidor om svingarmen.

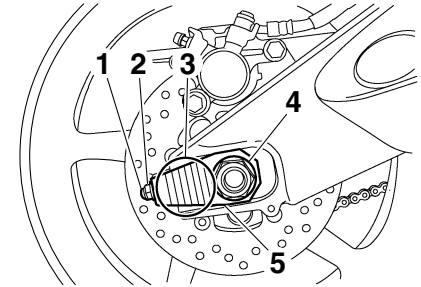

1. Justerbult för kedjespänningen
2. Låsmutter
3. Riktmarkeringar
4. Axelmutter
5. Kedjesträckare

2. För att sträcka kedjan, vrid justerbulten för kedjespänning på båda sidor om svingarmen i riktning (a). För att lossa kedjan, vrid justerbulten på båda sidor om svingarmen i riktning (b), och tryck bakhjulet framåt. **ANMÄRKNING:** En felaktig kedjespänning kan belasta motorn för mycket såväl som andra vitala delar på motorcykeln, vilket kan leda till att kedjan kuggar över eller brister. För att för-

REGELBUNDEN SKÖTSEL OCH JUSTERING

hindra det bör du se till att kedjespänningen håller sig inom specifikationerna. [MCA10571]

TIPS

Använd riktmarkeringarna på kedjesträckarna och kontrollera att båda kedjesträckarna är i samma läge så att hjulet blir rätt inriktat. Använd bakkanten på swingen som referenspunkt för riktmarkeringarna.

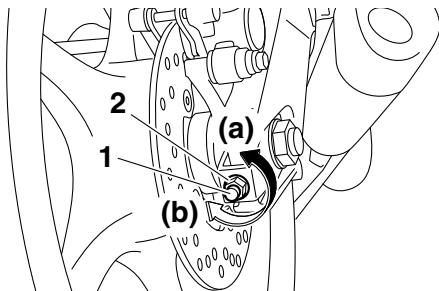

1. Justerbult för kedjespänningen
2. Låsmutter

3. Dra åt axelmuttern till angivet moment.

Åtdragningsmoment:

Axelmutter:
110 Nm (11 m-kgf, 80 ft-lbf)

4. Dra åt justeringsbultarna i riktning (a) till angivet moment.

Åtdragningsmoment:

Justerbult för kedjespänningen:
2.0 Nm (0.20 m-kgf, 1.4 ft-lbf)

5. Dra åt låsmutterna till angivet moment.

Åtdragningsmoment:

Låsmutter:
16 Nm (1.6 m-kgf, 12 ft-lbf)

MAU23025

Rengöring och smörjning av kedjan

Kedjan måste rengöras och smörjas in vid de intervall som anges i tabellen för regelbunden skötsel och smörjning. I annat fall kommer den snabbt att slitas ut, speciellt om du kör i dammiga eller fuktiga områden. Kedjan sköts enligt följande.

MCA10583

ANMÄRKNING

Kedjan måste smörjas in efter tvättning av motorcykeln, efter körning i regn eller i fuktiga områden.

1. Gör rent kedjan med fotogen och en liten mjuk borste.

ANMÄRKNING: För att inte skada O-ringarna får inte kedjan göras ren med ångtvätt, högtryckstvätt eller olämpliga lösningsmedel.

[MCA11121]

2. Torka av kedjan så att den blir torr.
3. Smörj in kedjan ordentligt med ett smörjmedel som är anpassat för kedjor med O-ring.

ANMÄRKNING: Använd inte motorolja eller annat smörjmedel

på kedjan eftersom dessa innehåller beståndsdelar som kan skada O-ringarna. [MCA11111]

Kontroll av och smörjning av kablar

MAU23093

Alla reglagekablers funktion och skick bör kontrolleras före varje körning och kabeländarna bör smörjas vid behov. Om någon reglagekabel är skadad eller inte går lätt, låt en Yamaha återförsäljare kontrollera eller byta den.

WARNING! Skada på kablarnas yttre hölje kan ge upphov till att det börjar rosta vilket kan medföra att rörelsen kan kärva. Byt ut skadade kablar så snart som möjligt för att undvika farliga körförhållanden. [MWA10711]

Rekommenderat smörjmedel:

Yamaha Chain and Cable Lube eller motorolja

Kontroll av och smörjning av gashandtag och kabel

MAU23113

Gashandtagets funktion bör kontrolleras före varje körning. Dessutom måste kabeln smörjas av en Yamaha återförsäljare vid de intervall som anges i tabellen för regelbunden skötsel och smörjning.

Gaskabeln har en gummidamask. Kontrollera att damasken har monterats korrekt. Även om damasken har monterats korrekt, skyddar den inte kabeln helt och hållet från att vatten tränger in. Var därför försiktig så att du inte håller vatten direkt på damasken eller kabeln när du tvättar motorcykeln. Om kabeln eller damasken blir smutsig, torka rent med en fuktig trasa.

REGELBUNDEN SKÖTSEL OCH JUSTERING

Kontroll av och smörjning av bromspedal och växelpedal

MAU44272

Rekommenderat smörjmedel:
Litiumbaserat fett

Bromspedal

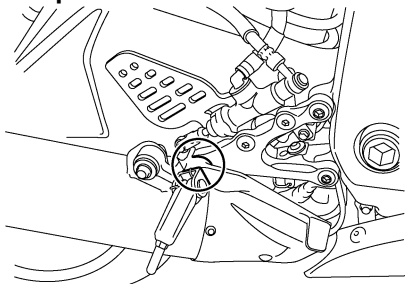

Växelpedal

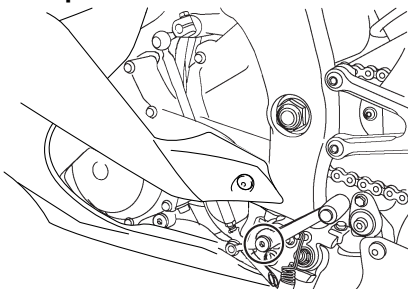

Funktionen på bromspedal och växelpedal bör kontrolleras före varje körning och ledpunkterna bör smörjas vid behov.

Kontroll av och smörjning av broms- och kopplingshandtag

MAU23142

Bromshandtag

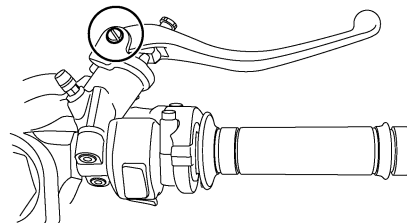

Kopplingshandtag

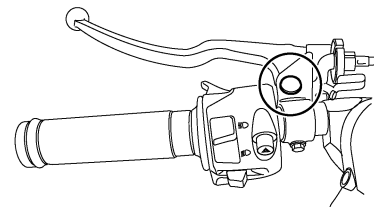

Funktionen på broms- och kopplingshandtag bör kontrolleras före varje körning och ledpunkterna bör smörjas vid behov.

REGELBUNDEN SKÖTSEL OCH JUSTERING

Rekommenderat smörjmedel:

Bromshandtag:
Silikonbaserat fett
Kopplingshandtag:
Litiumbaserat fett

Kontroll och smörjning av sidostöd

MAU23202

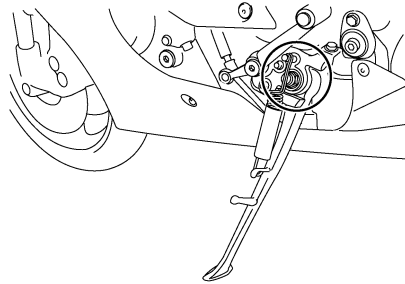

Funktionen på sidostödet bör kontrolleras före varje körning och sidostödets ledpunkt och kontaktytorna metall-mot-metall bör smörjas vid behov.

MWA10731

! VARNING

Om sidostödet inte går att fälla upp eller ned lätt, låt en Yamaha återförsäljare kontrollera det eller reparera det. Annars kan sidostödet komma i kontakt med marken och störa föraren, som då kan förlora kontrollen över motorcykeln.

Rekommenderat smörjmedel:

Litiumbaserat fett

Smörjning av svingarmens ledpunkter

MAUM1651

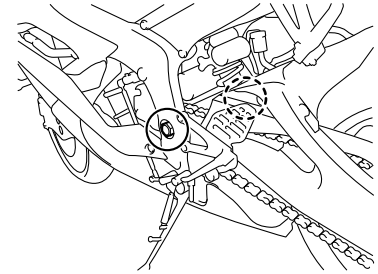

Svingarmens ledpunkter måste smörjas av en Yamaha återförsäljare vid de intervall som anges i tabellen för regelbunden skötsel och smörjning.

Rekommenderat smörjmedel:

Litiumbaserat fett

REGELBUNDEN SKÖTSEL OCH JUSTERING

MAU23272

Kontroll av framgaffeln

Framgaffelns skick och funktion måste kontrolleras enligt följande vid de intervall som anges i tabellen för regelbunden skötsel och smörjning.

För att kontrollera skicket

Kontrollera om innerrören är repiga, skadade eller om det läcker olja.

För att kontrollera funktionen

1. Ställ motorcykeln på ett plant underlag och håll den upprätt.
WARNING! Se till att motorcykeln står stadigt så att den inte faller omkull under arbetet och orsakar personskador. [MWA10751]
2. Bromsa med frambromsen och tryck ner styret flera gånger och kontrollera att framgaffeln mjukt trycks ihop och går upp igen.

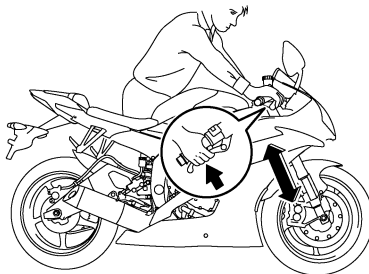

MCA10590

ANMÄRKNING

Om du ser någon skada eller om framgaffeln inte går mjukt, låt en Yamaha återförsäljare kontrollera eller reparera den.

MAU23283

Kontroll av styrningen

Sliitna eller lösa styrlager kan vara farligt. Därför måste styrningens funktion kontrolleras enligt följande vid de intervall som anges i tabellen för regelbunden skötsel och smörjning.

1. Palla upp motorcykeln under motorn så att framhjulet hänger fritt. (Mer information finns på sidan 6-39.) **WARNING! Se till att motorcykeln står stadigt så att den inte faller omkull under arbetet och orsakar personskador.** [MWA10751]
2. Fatta tag i framgaffelns nederdel och försök att röra den fram och tillbaka. Om du känner något glapp bör du låta en Yamaha återförsäljare kontrollera eller reparera styrningen.

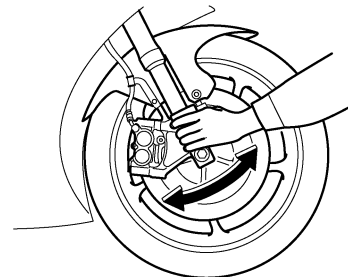

REGELBUNDEN SKÖTSEL OCH JUSTERING

Kontroll av hjullager

MAU23291

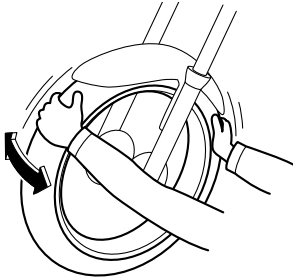

Hjullagren fram och bak måste kontrolleras vid de intervall som anges i tabellen för regelbunden skötsel och smörjning. Om du känner något glapp i ett lager eller om hjulet inte snurrar lätt, låt en Yamaha återförsäljare kontrollera hjullagren.

Batteri

MAU50210

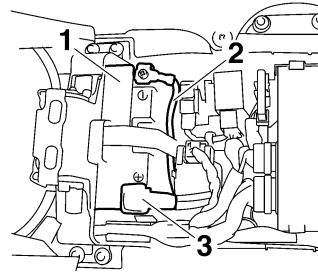

1. Batteri
2. Batteriets minusledning (svart)
3. Batteriets plusledning (röd)

Batteriet sitter placerat under förarsadeln. (Se sidan 3-20.)

Den här modellen är utrustad med ett VRLA-batteri (ventilreglerat blybatteri). Du behöver därför inte kontrollera elektrolyten eller fylla på med destillerat vatten. Batterikablarnas anslutningar måste dock kontrolleras och dras åt vid behov.

MWA10760

! VARNING

- **Elektrolyt är giftigt och farligt eftersom det innehåller svavelsyra som kan orsaka brännskador. Undvik kontakt med huden, ögon**

och kläder och skydda alltid ögonen när du arbetar nära batterier. Om du får något på dig, genomför följande **FÖRSTA HJÄLP**.

- **UTVÄRTES:** Skölj ordentligt med vatten.
- **INVÄRTES:** Drick stora mängder mjölk eller vatten och kontakta omedelbart en läkare.
- **ÖGON:** Spola med vatten under 15 minuter och uppsök därefter läkarhjälp.
- **Batterier producerar explosiv vätgas. Håll därför gnistor, öppen flamma, cigaretter etc. borta från batteriet och sörg för ordentlig ventilation när du laddar det i ett slutet rum.**
- **HÅLL DETTA OCH ANDRA BATTERIER UTOM RÄCKHÅLL FÖR BARN.**

För att ladda batteriet

Låt en Yamaha återförsäljare ladda batteriet så snart som möjligt om det verkar som om det har blivit urladdat. Kom ihåg att batterier har en tendens

REGELBUNDEN SKÖTSEL OCH JUSTERING

att ladda ur sig snabbare och motorcykeln är utrustad med extra elektrisk utrustning.

MCA16521

ANMÄRKNING

För att ladda ett VRLA-batteri (ventilreglerat blybatteri) måste du ha en konstantspänningsladdare. Om du använder en vanlig batteriladdare kan batteriet ta skada.

För att förvara batteriet

1. Om motorcykeln inte kommer att användas inom en månad, ta bort batteriet och ladda det och förvara det sedan på ett svalt och torrt ställe. **ANMÄRKNING:** När du tar bort batteriet ska du kontrollera att nyckeln är i läget "OFF" och sedan koppla bort den negativa kabeln innan du kopplar bort den positiva. [MCA16302]
2. Om batteriet ska förvaras under mer än två månader bör du kontrollera det en gång i månaden och ladda det om det behövs.
3. Ladda batteriet helt innan du sätter tillbaka det i motorcykeln. **ANMÄRKNING:** När du monte-

rar batteriet ska du kontrollera att nyckeln är i läget "OFF" och sedan ansluta den positiva kabeln innan du ansluter den negativa. [MCA16840]

4. Se till att batterikablarna blir rätt kopplade till batteripolererna när du sätter tillbaka det i motorcykeln.

MCA16530

ANMÄRKNING

Se till att batteriet alltid är laddat. Förvaring av ett urladdat batteri kan orsaka permanenta skador på batteriet.

Byte av säkringar

MAU23705

Huvudsäkring, bränsleinsprutnings-systemets säkring och säkringsbox 1 finns under förarsadeln. (Se sidan 3-20.)

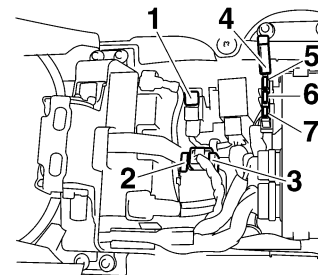

1. Huvudsäkring
2. Reservesäkring för bränsleinsprutningssystemet
3. Säkring för bränsleinsprutningssystemet
4. Säkringsbox 1
5. Reservesäkring (säkring för klocka och startspärrsystem)
6. Säkring för ETV (elektriskt gasspjäll)
7. Reservesäkring

Säkringsbox 2 är placerad bakom panel A. (Se sidan 6-8.)

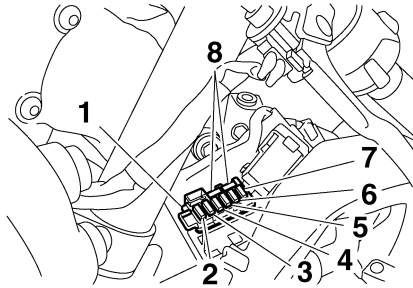

1. Säkringsbox 2
2. Säkring för vänster kylfläkt
3. Säkring för höger kylfläkt
4. Säkring för signalsystem
5. Säkring för tändning
6. Säkring för bakljus
7. Säkring för strålkastare
8. Reservsäkring

Om en säkring är sönder, byt ut den enligt följande.

1. Vrid tändningsnyckeln till läge "OFF" och stäng av den elkrets i vilken säkringen har gått sönder.
2. Ta bort den trasiga säkringen och sätt i en ny säkring med rätt amperetal. **WARNING! Sätt inte i en säkring med högre amperetal än det som är rekommenderat för att undvika att elsystemet tar skada eller att brand uppstår.**

[MWA15131]

Säkringar:

Huvudsäkring:

50.0 A

Säkring för bränsleinsprutningssystemet:

15.0 A

ETV (elektriskt gasspjäll), säkring:

7.5 A

Reservsäkring:

7.5 A

Säkring för kylfläkt:

15.0 A × 2

Säkring för tändningen:

15.0 A

Säkring för signalsystem:

10.0 A

Säkring för bakljus:

7.5 A

Säkring för strålkastare:

15.0 A

3. Vrid tändningsnyckeln till läge "ON" och sätt på den elkrets i vilken säkringen har gått sönder för att kontrollera att elkretsen nu fungerar.
4. Om säkringen omedelbart går sönder igen, låt en Yamaha återförsäljare kontrollera elsystemet.

Byte av strålkastarlampa

Denna modell är utrustad med strålkastare med kvartslampa. Om en strålkastarlampa går sönder, byt ut den enligt följande.

MCA10650

ANMÄRKNING

Var försiktig så att du inte skadar följande delar:

- **Strålkastarlampa**

Ta inte på glaset med fingrarna och se till att du inte får olja på glaset eftersom det kan påverka ljuset i lampan och lampans livslängd reduceras avsevärt. Torka av glaset på glödlampen mycket noga med en trasa fuktad i alkohol eller thinner.

- **Strålkastarglas**

Sätt inte på någon form av självhäftande film eller klisterlapp på strålkastarglaset. Sätt inte i någon glödlampa med högre effekt än den som rekommenderas.

REGELBUNDEN SKÖTSEL OCH JUSTERING

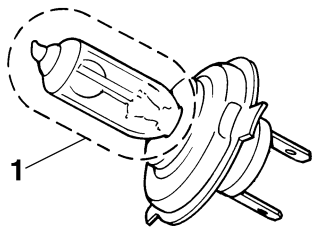

1. Ta inte på glödlampsglaset med fingrarna.
1. Ta bort skyddet över strålkastarlampan genom att vrida det moturs.

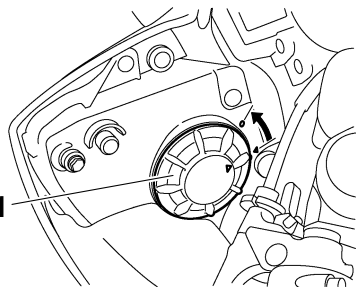

1. Skydd över strålkastarlampan
2. Koppla loss strålkastarkontakten.

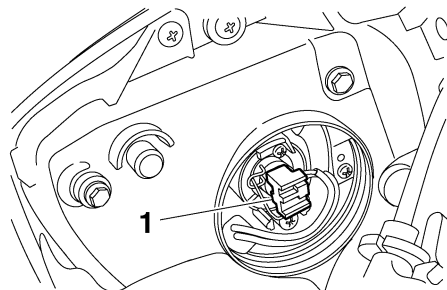

1. Strålkastarkontakt
3. Haka av strålkastarlampans hållare och ta bort den trasiga lampan.

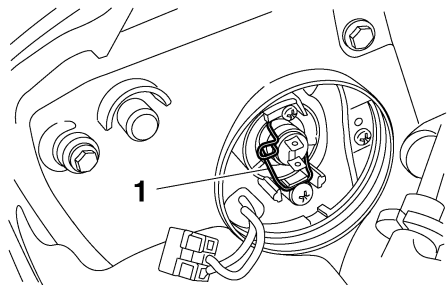

1. Strålkastarlampans hållare
4. Sätt i en ny glödlampa och sätt fast den med lamphållaren.
5. Koppla in strålkastarkontakten.

6. Sätt fast skyddet över strålkastarlampan genom att vrida det medurs.
7. Låt en Yamaha återförsäljare ställa in ljuset vid behov.

Bakljus/bromsljus

Denna modell är utrustad med ett bakljus/bromsljus av LED-typ. Om bakljus/bromsljus inte fungerar, låt en Yamaha återförsäljare kontrollera det.

MAU24181

Byte av blinkerslampa

MAU24204

1. Ta bort lampglaset över blinkerslampan genom att lossa skruven.

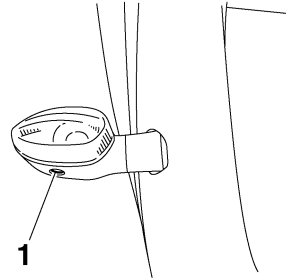

1. Skruv

2. Ta bort den trasiga lampan genom att trycka in den och vrida den moturs.

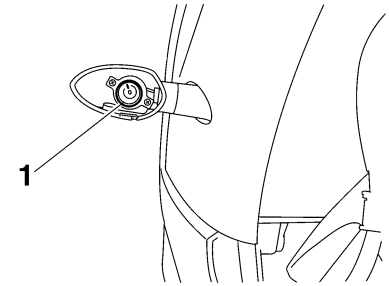

1. Blinkerslampa

3. Sätt i en ny lampa i sockeln, tryck in den och vrid den medurs tills det tar stopp.
4. Sätt tillbaka lampglaset och skruva fast skruven. **ANMÄRKNING: Dra inte åt skruven för hårt eftersom lampglaset kan gå sönder.**[MCA11191]

REGELBUNDEN SKÖTSEL OCH JUSTERING

MAU24313

Byte av nummerskyltsbelysning

1. Ta bort nummerskyltsbelysningen genom att lossa skruvarna.

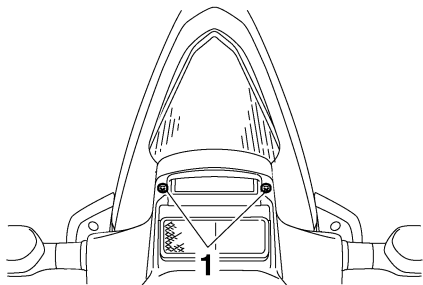

1. Skruv

2. Ta bort nummerskyltsbelysningens lampsockel (tillsammans med lampan) genom att dra ut den.

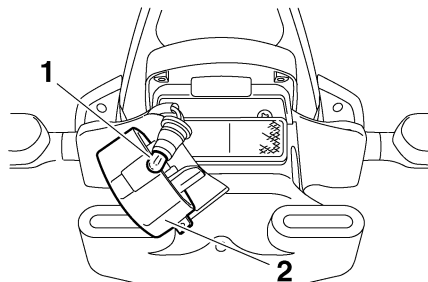

1. Lampa för nummerskyltsbelysning
2. Nummerskyltsbelysning

3. Ta bort den trasiga lampan genom att dra ut den.
4. Sätt i en ny lampa i sockeln.
5. Sätt tillbaks sockeln (tillsammans med lampan) genom att trycka in den.
6. Montera nummerskyltsbelysningen genom att skruva fast skruvarna.

MAU44940

Parkeringsljus

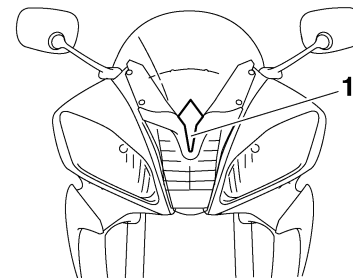

1. Parkeringsljus

Denna modell är utrustad med ett parkeringsljus av LED-typ.

Om parkeringsljuset inte tänds bör du låta en Yamaha återförsäljare kontrollera det.

Ställa motorcykeln

MAU24350

Eftersom denna modell inte har något mittstöd bör du göra enligt följande när du tar bort ett framhjul eller ett bakhjul eller behöver göra något annat arbete på motorcykeln som kräver att den står upprätt. Kontrollera att motorcykeln står stabilt och i rätt läge innan du börjar arbeta med den. En stabil trälåda kan placeras under motorn så att motorcykeln står stadigare.

För att arbeta med framhjulet

1. Stabilisera bakhjulet med hjälp av ett motorcykelställ. Om du inte har tillgång till ett sådant kan du placera en pallbock under ramen framför bakhjulet.
2. Lyft upp framhjulet så att det hänger fritt med hjälp av ett motorcykelställ.

För att arbeta med bakhjulet

Höj upp bakhjulet med hjälp av ett motorcykelställ. Om du inte har tillgång till ett sådant kan du placera en pallbock

antingen under varje sida på ramen framför bakhjulet eller under varje sida på svingarmen.

Framhjul

MAU24360

För att ta bort framhjulet

MAU33923

MWA10821

! VARNING

Se till att motorcykeln står stadigt så att den inte faller omkull under arbetet och orsakar personskador.

1. Lossa framhjulaxelns klämbultar, axelns bult och bultarna för bromsoket.

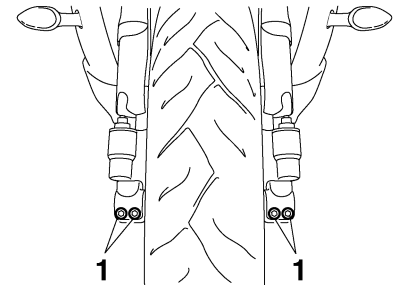

1. Framhjulsaxelns klämbult

2. Lyft upp framhjulet så att det hänger fritt enligt beskrivningen på sidan 6-39.

REGELBUNDEN SKÖTSEL OCH JUSTERING

3. Ta bort hållaren för bromsslangar på båda sidor genom att skruva loss bult och mutter.
4. Ta bort bromsoken på båda sidor genom att skruva loss bultarna.

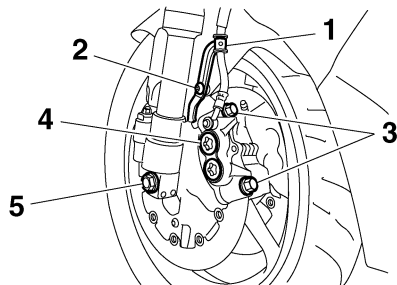

- 6**
1. Hållare för bromsslang
 2. Bult och mutter
 3. Bult för bromsok
 4. Bromsok
 5. Axelbult

5. Skruva loss axelbulten, tryck ut hjulaxeln från vänster sida och ta bort hjulet. **ANMÄRKNING: Bromsa inte efter det att bromsoken har tagits bort eftersom bromsbeläggen kommer då att pressas ut.** [MCA11051]

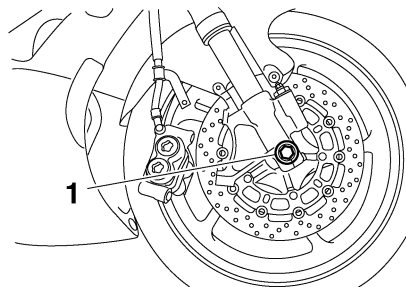

1. Hjulaxel

För att montera framhjulet

MAU33934

1. Lyft upp hjulet mellan framgafflarna.
2. Stoppa in hjulaxeln.
3. Montera axelbulten och sänk ner framhjulet så att det står på underlaget och fäll sedan ned sidostödet.
4. Montera bromsoken genom att skruva fast bultarna och dra åt dem till angivet moment.

TIPS

Se till att det finns tillräckligt avstånd mellan bromsbeläggen innan du monterar bromsoken över bromsskivorna.

Åtdragningsmoment:

Bult för bromsok:
35 Nm (3.5 m-kgf, 25 ft-lbf)

5. Montera hållarna för bromsslangar genom att skruva fast bultar och muttrar.
6. Dra åt axelbulten till angivet moment.

TIPS

Medan du drar åt axelbulten, håll fast hjulaxeln med en 19 mm nyckel så att den inte kan rotera.

Åtdragningsmoment:

Axelbult:
91 Nm (9.1 m-kgf, 66 ft-lbf)

7. Dra åt hjulaxelns klämbult B och dra därefter åt klämbult A till angivet moment.

REGELBUNDEN SKÖTSEL OCH JUSTERING

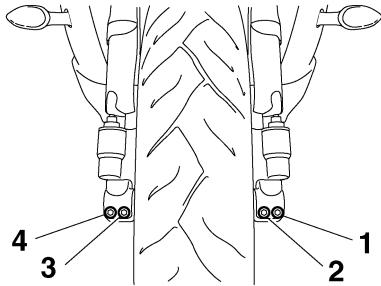

1. Framhjulsaxelns klämbult A
2. Framhjulsaxelns klämbult B
3. Framhjulsaxelns klämbult C
4. Framhjulsaxelns klämbult D

8. Efterdra klämbult B till angivet moment.

Åtdragningsmoment:

Hjulaxelns klämbult:
21 Nm (2.1 m·kgf, 15 ft·lbf)

9. Knacka på det högra gaffelbenets utsida med en gummihammare så att den justeras mot hjulaxelns ände.
10. Dra åt hjulaxelns klämbult D och dra därefter åt klämbult C till angivet moment.
11. Efterdra klämbult D till angivet moment.

Åtdragningsmoment:

Hjulaxelns klämbult:
21 Nm (2.1 m·kgf, 15 ft·lbf)

12. Bromsa med frambromsen och tryck ner styret flera gånger och kontrollera att framgaffeln fungerar.

Bakhjul

MAU25080

MAU44953

För att ta bort bakhjulet

MWA10821

! VARNING

Se till att motorcykeln står stadigt så att den inte faller omkull under arbetet och orsakar personskador.

1. Lossa axelmuttern.

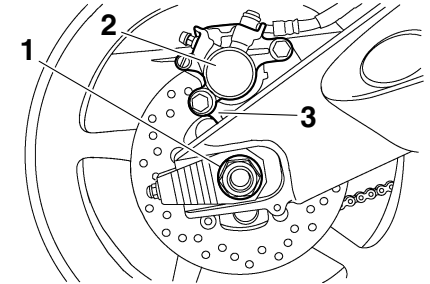

1. Axelmutter
2. Brossok
3. Fäste för brossok

2. Lyft upp bakhjulet så att det hänger fritt enligt beskrivningen på sidan 6-39.
3. Ta bort axelmuttern.

REGELBUNDEN SKÖTSEL OCH JUSTERING

4. Lossa låsmuttern helt på båda sidor om svingarmen.
5. Skruva justeringsbulten för kedjespänning helt i riktning (a) för att slacka kedjan så mycket att den tas bort från bakhjulsdrevet och tryck sedan hjulet framåt.

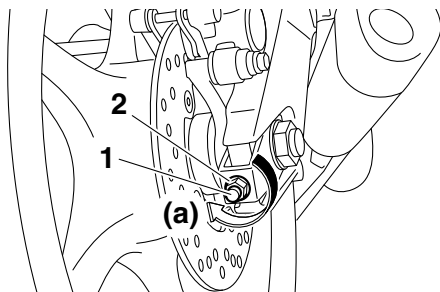

1. Justerbult för kedjespänningen
2. Låsmutter

6. Ta bort kedjan från bakhjulets kughjul.

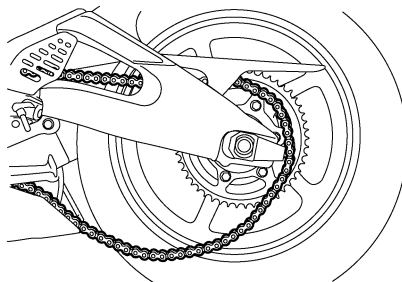

TIPS

- Om det är svårt att ta bort kedjan kan du först ta bort hjulaxeln och sedan lyfta hjulet uppåt så att kedjan kan lyftas av från bakhjulets kughjul.
- Det går inte att ta isär kedjan.

7. Håll fast fästet för bromsoket, dra ut axeln och ta sedan bort hjulet.
ANMÄRKNING: Bromsa inte efter det att hjulet har tagits bort tillsammans med bromsskivan eftersom bromsbeläggen kommer då att pressas ut. [MCA11071]

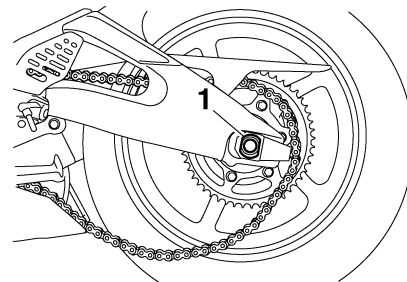

1. Hjulaxel

För att montera bakhjulet

MAU39172

1. Montera hjul och fäste för bromsok genom att stoppa in hjulaxeln från vänster sida.

TIPS

- Se till att sätta fast hållaren på fästet för bromsoket i spåret på svingarmen.
- Se till att det finns tillräckligt avstånd mellan bromsbeläggen innan du monterar hjulet.

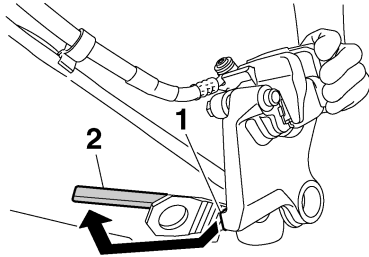

1. Hållare
2. Spår

2. Montera kedjan på bakhjulets kuggjul.
3. Montera axelmuttern och sänk ner bakhjulet så att det står på underlaget och fäll sedan ned sidostödet.
4. Justera kedjespänningen. (Se sidan 6-27.)
5. Dra åt axelmuttern till angivet moment.

Åtdragningsmoment:

Axelmutter:
110 Nm (11 m-kgf, 80 ft-lbf)

6. Dra åt justeringsbultarna i riktning (b) till angivet moment.

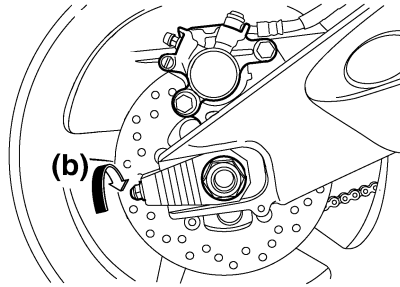
**Åtdragningsmoment:**

Justerbult för kedjespänningen:
2.0 Nm (0.20 m-kgf, 1.4 ft-lbf)

7. Dra åt låsmutterna till angivet moment.

Åtdragningsmoment:

Låsmutter:
16 Nm (1.6 m-kgf, 12 ft-lbf)

Felsökning

Trots att alla Yamaha motorcyklar undersöks noga innan de lämnar fabriken, kan du råka ut för felaktigheter under körning. Om det uppstår problem med exempelvis bränslet, kompressionen eller tändsystemet, kan du få startsvårigheter och effektförluster.

Följande felsökningstabell ger dig möjlighet att snabbt och enkelt kontrollera dessa vitala system själv. Om motorcykeln däremot har behov av en reparation, bör du lämna motorcykeln till en Yamaha återförsäljare, vars skickliga tekniker har nödvändiga verktyg, erfarenhet och kunskap att reparera din motorcykel på ett riktigt sätt.

Använd endast original Yamaha reservdelar. Piratdelar kan se likadana ut som delar från Yamaha, men de är ofta sämre och har en kortare livslängd vilket kan leda till dyra reparationskostnader.

MWA15141

! VARNING

Rök inte och kontrollera att det inte finns öppna lågor eller gnistor, inklusive styrlågor på t.ex. vattenvär-

REGELBUNDEN SKÖTSEL OCH JUSTERING

mare eller ugnar, i närheten när du kontrollerar bränslesystemet. Bensin och bensinångor kan antändas eller explodera vilket kan orsaka allvarliga person- eller egendomsskador.

Felsökningsschema

Startproblem eller dålig motorprestanda

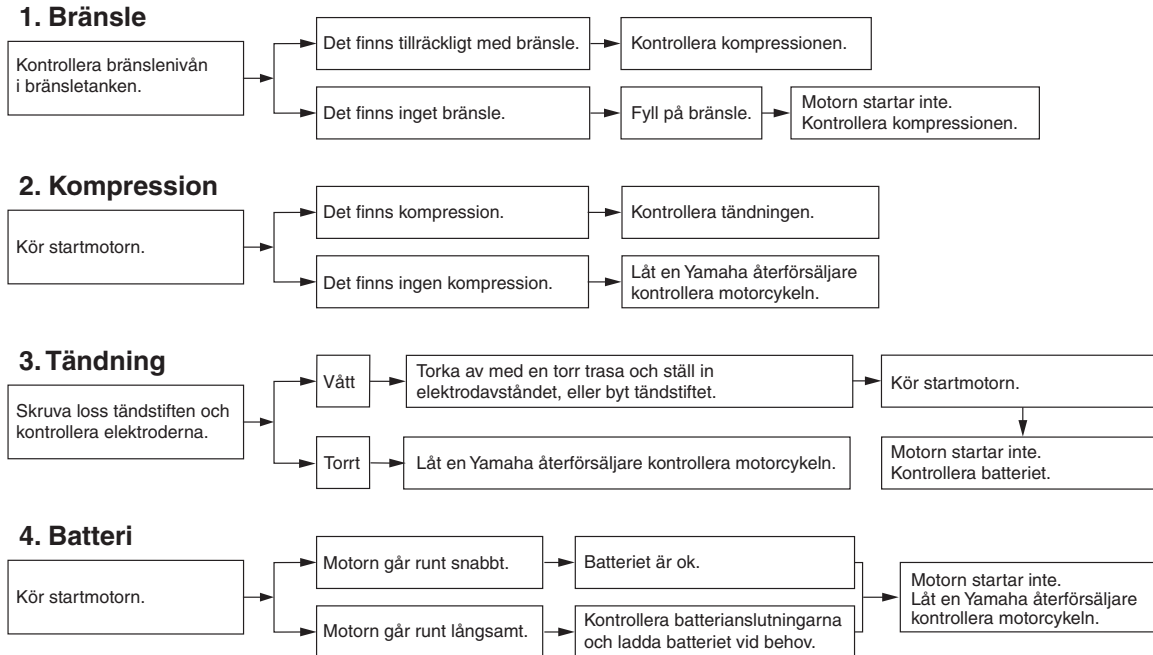

REGELBUNDEN SKÖTSEL OCH JUSTERING

Motorn överhettas

MWAT1040

⚠ VARNING

- Lyft aldrig kylvätskelocket när motor och kylare är varma. Skållhet trycksatt vätska och ånga kan spruta ut och medföra risk för allvarliga skador. Vänta tills motorn har kallnat.
- Placera en tjock trasa, t.ex. en handduk, över kylvätskelocket och vrid sedan långsamt locket moturs för att släppa ut eventuellt övertryck. När det pysande ljudet har slutat kan du trycka ner locket och vrida det moturs och sedan lyfta av locket.

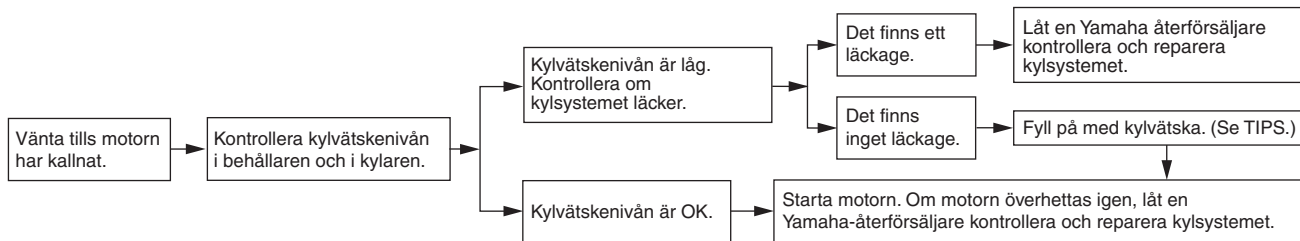

TIPS

Om du inte har tillgång till kylvätska kan du använda vanligt vattenledningsvatten under förutsättning att du byter ut det mot rekommenderad kylvätska vid första bästa tillfälle.

SKÖTSEL OCH FÖRVARING AV MOTORCYKELN

Försiktighet med matta färger

MAU37833

MCA15192

ANMÄRKNING

Vissa modeller har delar med matta ytor. Kontakta en Yamaha återförsäljare för råd om vilka produkter som du ska använda vid rengöring av fordonet. Om du använder borste, starka kemiska produkter eller rengöringsmedel när du rengör dessa delar kommer ytan att repas eller skadas. Du bör heller inte vaxa några matta ytor.

Skötsel

MAU26023

Motorcykelns öppna konstruktion gör dess teknologi mer attraktiv, men det gör även den känslig. Trots att högkvalitativt material har används kan rost och korrosion utvecklas. Ett rostigt avgasrör syns ofta inte på en bil men på en motorcykel försämrar det motorcykelns helhetsintryck. Det är inte bara med tanke på garantin som du ofta behöver göra en ordentlig skötsel utan det kommer även att bidra till att motorcykelns ser snygg ut och dess livslängd förlängs samt dess prestanda optimeras.

Före rengöring

1. Täck över avgasrörets öppning med en plastpåse när motorn har kallnat.
2. Kontrollera att alla lock och skydd såväl som alla elektriska kopplingar, inklusive tändstiftshattar, sitter på ordentligt.
3. Ta bort kraftiga avlagringar av smuts, som olja som bränt fast på vevhuset, med ett avfettningsmedel och en borste. Använd aldrig avfettningsmedel på tätningar, packning-

ar, kuggkrans, kedja och hjulaxlar. Skölj alltid av smutsen och avfettningsmedlet med vatten.

Rengöring

MCA11142

ANMÄRKNING

- Undvik att använda starka fälgrengöringsmedel, speciellt på ekerhjul. Om sådan produkter används på ställen där det är svårt att få bort smuts, låt inte medlet sitta på under längre tid än som är angivet på produkten. Skölj även av ytan omedelbart efter rengöring och torka av den. Spruta därefter på korrosionsskyddssprej.
- Felaktig rengöring kan skada plastdelar (som kåporna, paneler, rutor, strålkastarlinser, mätarelinser, etc.) samt ljuddämpare. Använd bara en mjuk, ren trasa eller svamp fuktad med vatten för att rengöra plastdetaljer. Ett mildt rengöringsmedel som späts ut med vatten kan användas om det är svårt att få delarna rena med bara vatten. Kom ihåg att skölja bort eventuella rester

SKÖTSEL OCH FÖRVARING AV MOTORCYKELN

av rengöringsmedlet med rikligt med vatten eftersom det kan skada plastdelarna.

- Använd inte starka kemiska produkter på plastdetaljer eller på ljuddämparen. Försäkra dig om att den trasa eller svamp som du använder inte har varit i kontakt med starka eller slipande produkter, lösningsmedel eller thiner, bränsle, rostborttagningsmedel, bromsvätska, frostskyddsmedel eller elektrolyt.
- Använd inte högtryckstvätt eller ångtvätt eftersom det kan tränga in vatten i följande områden: tätningar (på hjul- och svingarmslagringar, gaffel och bromsar), förvaringsfack, elektriska komponenter (kontakter, instrument, omkopplare och lampor), luftningsslangar och ventilationsöppningar.
- För motorcyklar som är utrustade med vindruta: Använd inte starka rengöringsmedel eller hårda svampar som kan göra ytan matt eller repa. Vissa rengöringsmedel för plast kan repa vindrutan. Testa produkten på en liten

dold yta på vindrutan för att kontrollera så att den inte efterlämnar några märken. Om vindrutan är repad kan du polera den med ett plastpoleringsmedel av god kvalitet efter tvättning.

Efter normal användning

Ta bort smuts med varmt vatten, ett mildt rengöringsmedel och en mjuk, ren svamp och skölj ordentligt med rent vatten. Använd en tandborste eller flaskborste för svåråtkomliga områden. Smuts som sitter hårt fast och insekter lossnar lättare om ytan täcks med en fuktig trasa under några minuter före rengöring.

Om du har kört i regnväder, nära havet eller på saltade vägar

Eftersom havssalt eller vägar som saltats under vintertid är extremt korrosivt tillsammans med vatten, gör så här varje gång som du har kört i regn, nära havet eller på saltade vägar.

TIPS

Salt som sprids på vägarna under vintern kan finnas kvar på våren.

1. Rengör motorcykeln med kallt vatten och ett mildt rengöringsmedel när motorcykeln har svalnat.

ANMÄRKNING: Använd inte varmt vatten eftersom det ökar den korrosiva effekten i saltet.

[MCA10791]

2. När motorcykeln har torkats av, spruta på korrosionsskydd på all metall, inklusive kromade och nickelpläterade ytor (utom på ljuddämparen av titanium) för att förhindra korrosion.

Rengöring av titaniumljuddämparen

Denna modell är utrustad med en titaniumljuddämpare som kräver följande speciella omsorg.

- Använd en mjuk, ren trasa eller svamp med ett mildt rengöringsmedel och vatten för att rengöra titaniumljuddämparen. Om ljuddämparen inte kan rengöras ordentligt med ett mildt rengöringsmedel, kan alkaliska produkter och en mjuk borste användas.

SKÖTSEL OCH FÖRVARING AV MOTORCYKELN

MCA10800

ANMÄRKNING

- Använd en liten mängd sprejolja och vax och torka av eventuellt överflöd.
- Använd aldrig olja eller vax på gummidetaljer eller plastdetaljer utan använd lämplig produkt för att sköta dessa.
- Undvik slipande polermedel eftersom lacken kommer att slitas bort.

- Använd aldrig medel eller andra behandlingar för att rengöra titaniumljuddämparen eftersom ljuddämparens ytbeläggning kan försvinna.
 - Även små mängder olja, från oljiga trasor eller fingeravtryck, kan lämna märken på ljuddämparen. Dessa märken kan emellertid tas bort med ett mildt rengöringsmedel.
 - Notera att den partiella missfärgningen på avgasröret som går till ljuddämparen är normalt och inte kan tas bort.
4. För att motverka korrosion bör du använda korrosionsskyddssprej på alla metaller, inklusive kromade och nickelpläterade ytor.
 5. Använd sprejolja som ett universellt rengöringsmedel för att ta bort kvarstående smuts.
 6. Båtringsmåla små lackskador som orsakats av stenskott etc.
 7. Vaxa alla målade ytor.
 8. Låt motorcykeln torka helt innan du ställer undan den eller täcker över den.

MWA11131

⚠ VARNING

Föroreningar på bromsar eller däck kan göra att du förlorar kontrollen över fordonet.

- **Försäkra dig om att det inte finns någon olja eller vax på bromsar eller däck.**
- **Vid behov kan du rengöra bromsskivor och bromsbelägg med ett rengöringsmedel för bromsar eller med aceton, däck-
en tvättas med varmt vatten och ett mildt rengöringsmedel. Innan du kör med högre hastigheter bör du testa motorcykelns bromsar och väghållning.**

Efter rengöring

1. Torka av motorcykeln med ett sämskskinn eller en absorberande trasa.
2. Torka omedelbart av kedjan och smörj in den så att den inte rostar.
3. Använd ett krompolish för att putsa krom, aluminium och rostfria delar.

TIPS

- Kontakta en Yamaha återförsäljare för information om vilka produkter som bör användas.
- Strålkastarglasat kan bli immigt av tvätt, regn eller fuktig väderlek. Fukten på glaset försvinner om strålkastaren slås på en kort stund.

SKÖTSEL OCH FÖRVARING AV MOTORCYKELN

Förvaring

MAU26182

Kortvarig

Förvara alltid motorcykeln på ett svalt, torrt ställe och den skydda vid behov från damm med ett poröst överdrag. Kontrollera att motorn och avgassystemet är kalla innan du täcker över motorcykeln.

MCA10810

ANMÄRKNING

- **Förvaring av motorcykeln i ett dåligt ventilerat rum eller om den täcks med ett överdrag medan den fortfarande är fuktig, kan ge upphov till att vatten och fukt tränger in och ger upphov till rost.**
- **För att förhindra korrosion bör motorcykeln inte förvaras i fuktiga källare, stall (luften innehåller ammoniak) och områden där starka kemikalier förvaras.**

Långvarig

Innan du ställer undan motorcykeln under flera månader:

1. Följ anvisningarna i avsnittet "Skötsel" i detta kapitel.

2. Fyll bensintanken och tillsätt en bränslestabilisator (om det finns tillgängligt) för att hindra att tanken rostar eller att bränslekväliteten försämras.
3. Gör på följande sätt för att skydda cylindrar, kolvringar, etc, från korrosion.
 - a. Ta bort tändstiftshattarna och skruva loss tändstiften.
 - b. Håll i en tesked motorolja i varje tändstiftshål.
 - c. Sätt på tändstiftshattarna på tändstiften och placera tändstiften på topplocket så att de är jordade. (Detta begränsar gnistorna under nästa steg.)
 - d. Dra runt motorn flera varv med hjälp av startmotorn. (Detta gör att oljan i cylindern sprids ut på cylinderväggarna.) **WARNING! För att undvika skada när motorn går runt bör du se till att tändstiftet är ordentligt jordat när motorn dras runt.**
 - e. Ta bort tändstiftshattarna från tändstiften och skruva fast tändstiften. Sätt tillbaka tändstiftshattarna på tändstiften.
4. Smörj alla styrkablar, alla leder på spakar och pedaler samt på sidostödet/mittstödet.
5. Kontrollera vid behov luftrycket i däck och lyft sedan upp motorcykeln så att båda hjulen är fria från underlaget. Som alternativ kan du vrida på hjulen lite varje månad så att inte däcken deformeras på något ställe.
6. Täck över avgasrören med en plastpåse så att det inte tränger in någon fukt.
7. Ta bort batteriet och ladda det. Lagra det på ett svalt och torrt ställe och ladda det varje månad. Förvara inte batteriet på ett för varmt eller för kallt ställe [mindre än 0 °C (30 °F) eller mer än 30 °C (90 °F)]. För mer information om hur du förvarar batteriet, se sidan 6-33.

[MWA10951]

SKÖTSEL OCH FÖRVARING AV MOTORCYKELN

TIPS

Om något behöver repareras på motorcykeln bör du göra det innan du ställer undan den.

SPECIFIKATIONER

Mått:

- Totallängd:
2040 mm (80.3 in)
- Totalbredd:
705 mm (27.8 in)
- Totalhöjd:
1100 mm (43.3 in)
- Sitthöjd:
850 mm (33.5 in)
- Hjulbas:
1380 mm (54.3 in)
- Markfrigång:
130 mm (5.12 in)
- Vändradie:
3600 mm (141.7 in)

Vikt:

- Med olja och bränsle:
189 kg (417 lb)

Motor:

- Motortyp:
Vattenkyld, 4-takt, DOHC
- Cylinderrangemang:
Framåtlutad parallell, 4 cylindrar
- Slagvolym:
599 cm³
- Borring × slaglängd:
67.0 × 42.5 mm (2.64 × 1.67 in)
- Kompressionsförhållande:
13.10 :1
- Startsystem:
Elstart
- Smörjsystem:
Våtsump

Motorolja:

- Rekommenderat märke:
YAMALUBE
- Typ:
SAE 10W-40, 10W-50, 15W-40, 20W-40
eller 20W-50

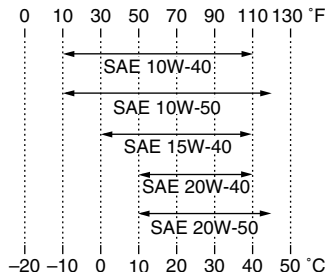

- Rekommenderad motorolja:
API service SG typ eller högre, JASO
standard MA
- Oljemängd i motor:
Utan byte av oljefilterinsats:
2.40 L (2.54 US qt, 2.11 Imp.qt)
Med byte av oljefilterinsats:
2.60 L (2.75 US qt, 2.29 Imp.qt)

Kylsystem:

- Rymd i kylvätskebehållare (upp till
max-markeringen):
0.25 L (0.26 US qt, 0.22 Imp.qt)
- Kyllarrymd (inklusive alla slangar):
2.30 L (2.43 US qt, 2.02 Imp.qt)

Lufffilter:

- Lufffilter:
Oljeindränkt pappersselement

Bränsle:

- Rekommenderat bränsle:
Använd bara blyfri premiumbensin
- Tankvolym:
17.3 L (4.57 US gal, 3.81 Imp.gal)
- Reservtank, mängd:
3.5 L (0.92 US gal, 0.77 Imp.gal)

Bränsleinsprutning:

- Trottelhus:
ID-märkning:
13S1 00

Tändstift:

- Tillverkare/modell:
NGK/CR10EK
- Rekommenderat elektrodavstånd:
0.6–0.7 mm (0.024–0.028 in)

Koppling:

- Kopplingstyp:
Våt, flerskivig

Drivsystem:

- Primär reduktion:
Cylindrisk kugghjul
- Primärt utväxlingsförhållande:
85/41 (2.073)
- Sekundär reduktion:
Kedja
- Sekundärt utväxlingsförhållande:
45/16 (2.813)
- Växellådstyp:
Konstant ingrepp, 6 växlar
- Manövrering:
Manövrering med vänster fot

Utväxlingsförhållande:

- 1:an
31/12 (2.583)
- 2:an
32/16 (2.000)
- 3:an
30/18 (1.667)
- 4:an
26/18 (1.444)
- 5:an
27/21 (1.286)
- 6:an
23/20 (1.150)

Ram:

- Ramtyp:
Diamant
- Castervinkel:
24.00 °
- Försprång:
97.0 mm (3.82 in)

Framdäck:

- Typ:
Slanglöst
- Storlek:
120/70 ZR17M/C (58W)
- Tillverkare/modell:
BRIDGESTONE/BT016F F
- Tillverkare/modell:
DUNLOP/Qualifier PT M

Bakdäck:

- Typ:
Slanglöst
- Storlek:
180/55 ZR17M/C (73W)

Tillverkare/modell:

BRIDGESTONE/BT016R F

Tillverkare/modell:

DUNLOP/Qualifier PT M

Last:

Maxlast:

186 kg (410 lb)

(Total vikt på förare, passagerare, bagage och tillbehör)

Däckens lufttryck (uppmätt när däcken är kalla):

Lastningsförhållande:

0–90 kg (0–198 lb)

Fram:

250 kPa (2.50 kgf/cm², 36 psi)

Bak:

290 kPa (2.90 kgf/cm², 42 psi)

Lastningsförhållande:

90–186 kg (198–410 lb)

Fram:

250 kPa (2.50 kgf/cm², 36 psi)

Bak:

290 kPa (2.90 kgf/cm², 42 psi)

Körning med hög hastighet:

Fram:

250 kPa (2.50 kgf/cm², 36 psi)

Bak:

290 kPa (2.90 kgf/cm², 42 psi)

Framhjul:

Hjultyp:

Gjutna fälgar

Fälgstorlek:

17M/C × MT3.50

Bakhjul:

Hjultyp:

Gjutna fälgar

Fälgstorlek:

17M/C × MT5.50

Frambroms:

Typ:

Dubbla bromsskivor

Manövrering:

Höger hand

Rekommenderad vätska:

DOT 4

Bakbroms:

Typ:

Enkel bromsskiva

Manövrering:

Höger fot

Rekommenderad vätska:

DOT 4

Framfjädring:

Typ:

Teleskopgaffel

Fjäder/stötdämpartyp:

Spiralfjäder/oljedämpare

Fjädringsrörelse:

115.0 mm (4.53 in)

Bakfjädring:

Typ:

Svingarm (länkad fjädring)

Fjäder/stötdämpartyp:

Spiralfjäder/gas-oljedämpare

Fjädringsrörelse:

120.0 mm (4.72 in)

SPECIFIKATIONER

Elsystem:

Tändsystem:

TCI

Laddningssystem:

AC-magnet

Batteri:

Modell:

YTZ10S

Spänning, kapacitet:

12 V, 8.6 Ah

Strålkastarlampa:

Lamptyp:

Halogenlampa

Lampspänning, effekt × antal:

Strålkastarlampa:

12 V, 55 W × 2

Bakljus/bromsljus:

LED

Blinkerslampor, fram:

12 V, 10.0 W × 2

Blinkerslampor, bak:

12 V, 10.0 W × 2

Parkeringsljus:

LED

Nummerskyltsbelysning:

12 V, 5.0 W × 1

Instrumentbelysning:

LED

Indikeringslampa för neutralläge:

LED

Indikeringslampa för helljus:

LED

Varningslampa för oljenivå:

LED

Indikeringslampa för blinkers:

LED

Varningslampa för bränslenivå:

LED

Varningslampa för kylvätsketemperatur:

LED

Varningslampa för motorproblem:

LED

Indikeringslampa för startspärrsystem:

LED

Indikeringslampa för växling:

LED

Säkringar:

Huvudsäkring:

50.0 A

Säkring för strålkastare:

15.0 A

Säkring för bakljus:

7.5 A

Säkring för signalsystem:

10.0 A

Säkring för tändningen:

15.0 A

Säkring för kylfläkt:

15.0 A × 2

Säkring för bränsleinsprutningssystemet:

15.0 A

Reservsäkring:

7.5 A

ETV (elektriskt gasspjäll), säkring:

7.5 A

Identifikationsnummer

MAU48611

Skriv ner motorcykelns identifikationsnummer samt typskyltsinformationen på raderna här nedan. Dessa uppgifter underlättar för dig när du beställer reservdelar från en Yamaha återförsäljare eller om du får motorcykeln stulen.

MOTORCYKELNS
IDENTIFIKATIONSNUMMER:

INFORMATION PÅ TYPSKYLTT:

Motorcykelns identifikationsnummer

MAU26400

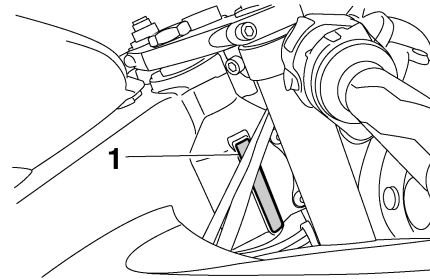

1. Motorcykelns identifikationsnummer

Motorcykelns identifikationsnummer är stämplat på styrhuvudröret. Skriv ner detta nummer i utrymmet för det.

TIPS _____
Motorcykelns identifikationsnummer används för att identifiera din motorcykel och kan behöva användas när du registrerar motorcykeln i det statliga fordonsregistret.

Typskylt

MAU26520

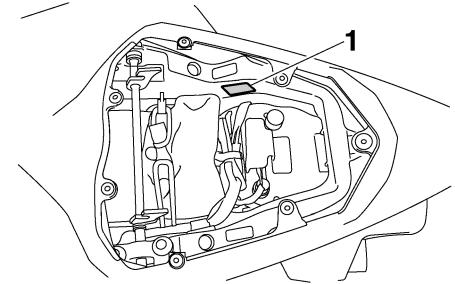

1. Typskylt

Typskylten är monterad på ramen under passagerarsadeln. (Se sidan 3-20.) Skriv ner informationen på denna skylt i utrymmet för det. Du behöver denna information när du beställer reservdelar från en Yamaha återförsäljare.

REGISTER

- A**
Avbländningskontakt..... 3-14
Avstängningssystem för tändkrets..... 3-29
- B**
Backspeglar 3-22
Bakljus/bromsljus 6-37
Batteri..... 6-33
Blinkerslampa, byte..... 6-37
Blinkersomkopplare 3-14
Bromljuskontakter 6-24
Bromshandtag..... 3-16
Bromshandtagets spel, kontroll..... 6-24
Broms- och kopplingshandtag,
kontroll av och smörjning..... 6-30
Bromspedal..... 3-17
Bromspedal och växelpedal,
kontroll av och smörjning..... 6-30
Bromsvätska, byte 6-26
Bromsvätskenivå, kontroll av 6-25
Bränsle..... 3-18
Bränsleförbrukning, tips för att sänka 5-3
Bränsletankens ventilations-/
överloppsslang 3-19
- D**
Delarnas placering..... 2-1
Däck..... 6-20
- E**
EXUP-system..... 3-28
- F**
Felsökning..... 6-43
Felsökningsschema 6-45
Framgaffel, justering 3-23
Framgaffel, kontroll av 6-32
Fästen för bagagerem..... 3-27
- Försiktighet med matta färger..... 7-1
Förvaring 7-4
- G**
Gashandtagets spel, kontroll 6-19
Gashandtag och kabel,
kontroll av och smörjning 6-29
- H**
Hjul 6-22
Hjul (bak) 6-41
Hjul (fram)..... 6-39
Hjullager, kontroll av..... 6-33
Hjälmhållarkabel..... 3-21
Huvudströmbrytare/styrlås..... 3-2
- I**
Identifikationsnummer 9-1
Indikeringslampa för helljus 3-4
Indikeringslampa för neutralläge 3-4
Indikeringslampa för startspärrsystem.... 3-7
Indikeringslampa för växling 3-7
Indikeringslampor för blinkers..... 3-4
Indikerings- och varningslampor..... 3-4
Inkörning av motorn..... 5-3
- K**
Kablar, kontroll av och smörjning 6-29
Katalysatorer 3-19
Kedja, rengöring och smörjning..... 6-28
Kedjespänning..... 6-27
Kontroll av bromsbelägg,
fram och bak 6-25
Kopplingshandtag..... 3-15
Kopplingshandtagets spel, justering..... 6-23
Kylvätska 6-16
Kåpor och paneler, lossa och
sätta fast..... 6-8
- L**
Ljusblinkknapp 3-14
Luftfilter 6-19
- M**
Motorcykelns identifikationsnummer 9-1
Motorolja och oljefilterinsats..... 6-13
Multi-funktionsmätare 3-8
- N**
Nummerskyltsbelysning,
byte av lampa 6-38
- O**
Omkopplare på styrhandtagen..... 3-14
- P**
Parkering..... 5-4
Parkeringsljus..... 6-38
- S**
Sadlar 3-20
Sidostöd 3-28
Sidostöd, kontroll och smörjning 6-31
Signalknapp 3-15
Skötsel 7-1
Skötsel och smörjning, regelbunden 6-4
Specifikationer..... 8-1
Start av motorn..... 5-1
Startknapp..... 3-15
Startspärrsystem 3-1
Stoppknapp 3-15
Strålkastarlampa, byta 6-35
Styrning, kontroll av..... 6-32
Ställa motorcykeln 6-39
Stöldlarm (extra utrustning)..... 3-14
Stötdämpare, justering 3-25
Svingarmens ledpunkter, smörjning..... 6-31
Säkerhetsinformation 1-1

Säkringar, byte 6-34

T

Tanklock 3-17

Tomgångsvarvtal, kontroll av..... 6-19

Typskylt 9-1

Tändstift, kontroll av 6-12

U

Underhåll, emissionssystem 6-3

V

Varningsblinkersomkopplare 3-15

Varningslampa för bränslenivå 3-4

Varningslampa för

kylvätsketemperatur 3-5

Varningslampa för motorproblem 3-7

Varningslampa för oljenivå 3-4

Ventilspel 6-20

Verktygssats 6-2

Växelpedal 3-16

Växling 5-2

13S-F8199-M3



PRINTED IN THE NETHERLANDS
2010.06