



⚠ Lea este manual atentamente antes de utilizar este vehículo.

MANUAL DEL PROPIETARIO

XCTV
125

VP125

16P-F8199-S1

⚠️ Lea este manual atentamente antes de utilizar este vehículo. Este manual debe acompañar al vehículo si este se vende.



YAMAHA MOTOR ELECTRONICS CO., LTD.
1450-6, Mori, Mori-machi, Shuchi-gun, Shizuoka-ken, 437-0292 Japan

DECLARATION of CONFORMITY

We

Company: YAMAHA MOTOR ELECTRONICS CO., LTD.
Address: 1450-6, Mori, Mori-Machi, Shuchi-gun, Shizuoka-Ken, 437-0292 Japan

Hereby declare that the product:

Kind of equipment: IMMOBILIZER
Type-designation: 5SL-00

is in compliance with following norm(s) or documents:

R&TTE Directive(1999/5/EC)
EN300 330-2 v1.1.1(2001-6), EN60950-1(2001)
Two or Three-Wheel Motor Vehicles Directive(97/24/EC: Chapter 8, EMC)

Place of issue: Shizuoka, Japan

Date of issue: 1 Aug. 2002

Revision record		
No.	Contents	Date
1	To change contact person and integrate type-designation.	9 Jun. 2005
2	Version up the norm of EN60950 to EN60950-1	27 Feb. 2006
3	To change company name	1 Mar. 2007

General manager of quality assurance div.

01/Mar/2007
T. Rojati



YAMAHA MOTOR ELECTRONICS CO., LTD.
1450-6, Mori, Mori-machi, Shuchi-gun, Shizuoka-ken, 437-0292 Japan

DECLARACIÓN de CONFORMIDAD

Los abajo firmantes

Empresa: YAMAHA MOTOR ELECTRONICS CO., LTD.
Domicilio: 1450-6, Mori, Mori-machi, Shuchi-gun, Shizuoka-ken, 437-0292 Japan

Declaramos por la presente que el producto:

Tipo de equipamiento: INMOVILIZADOR
Designación de tipo: 5SL-00

cumple con las normas o documentos siguientes:

Directiva R&TTE (1999/5/CE)
EN300 330-2 v1.1.1(2001-6), EN60950-1(2001)
Directiva sobre vehículos a motor de dos o tres ruedas (97/24/CE: Capítulo 8, EMC)

Lugar de emisión: Shizuoka, Japón

Fecha de emisión: 1 de agosto de 2002

Registro de revisiones		
N.º	Contenido	Fecha
1	Cambiar persona de contacto e integrar la designación de tipo.	9 de junio de 2005
2	Versión de la norma de EN60950 a EN60950-1	27 de febrero de 2006
3	Cambiar nombre de la empresa	1 de marzo de 2007

Director general de la división de garantía de calidad

01/Mar/2007
T. Rojati

¡Bienvenido al mundo de las motocicletas Yamaha!

Como propietario de una VP125, se beneficia usted de la amplia experiencia de Yamaha y de la más avanzada tecnología en el diseño y la fabricación de productos de alta calidad que han dado a Yamaha su reputación de fiabilidad.

Lea este manual en su totalidad para disfrutar de todas las ventajas de su VP125. El Manual del propietario no sólo le enseñará cómo utilizar, revisar y mantener su scooter, sino además como protegerse a sí mismo y a otros de problemas y accidentes.

Además, los numerosos consejos contenidos en este manual le ayudarán a mantener su scooter en condiciones óptimas. Si necesita cualquier aclaración adicional, no dude en ponerse en contacto con su concesionario Yamaha.

El equipo de Yamaha le desea muchos paseos seguros y agradables. Recuerde, ¡la seguridad es lo primero!

Yamaha mejora constantemente el diseño y la calidad de sus productos. Por lo tanto, aunque este manual contiene la información más actual disponible en el momento de imprimirse, pueden existir pequeñas discrepancias entre su scooter y este manual. Si necesita cualquier aclaración relativa a este manual, consulte a su concesionario Yamaha.





Lea este manual atentamente y en su totalidad antes de utilizar este scooter.

INFORMACIÓN IMPORTANTE RELATIVA AL MANUAL

SAU10132

En este manual, la información particularmente importante se distingue mediante las siguientes anotaciones:

	<p>Este es el símbolo de aviso de seguridad. Se utiliza para avisarle de un posible peligro de daños personales. Obedezca todos los mensajes de seguridad que siguen a este símbolo para evitar posibles daños personales o un accidente mortal.</p>
 ADVERTENCIA	<p>ADVERTENCIA indica una situación peligrosa que, de no evitarse, puede ocasionar un accidente mortal o daños personales graves.</p>
ATENCIÓN	<p>ATENCIÓN indica precauciones especiales que se deben adoptar para evitar que el vehículo u otros bienes resulten dañados.</p>
NOTA	<p>NOTA proporciona información clave para facilitar o clarificar los procedimientos.</p>

INFORMACIÓN IMPORTANTE RELATIVA AL MANUAL

SAUM1010

**VP125
MANUAL DEL PROPIETARIO
©2008 MBK INDUSTRIE
1ª edición, julio 2008
Todos los derechos reservados
Toda reproducción o uso no autorizado
sin el consentimiento escrito de
MBK INDUSTRIE
quedan expresamente prohibidos.
Impreso en Francia.**

TABLA DE CONTENIDOS

INFORMACIÓN RELATIVA A LA

SEGURIDAD	1-1
Otros aspectos de seguridad en la conducción	1-5

DESCRIPCIÓN	2-1
Vista izquierda	2-1
Vista derecha.....	2-2
Mandos e instrumentos	2-3

FUNCIONES DE LOS

INSTRUMENTOS Y MANDOS	3-1
Sistema inmovilizador	3-1
Interruptor principal/Bloqueo de la dirección	3-2
Testigos y luces de advertencia	3-3
Velocímetro	3-4
Indicador de gasolina	3-4
Indicador de la temperatura del refrigerante	3-5
Visor multifunción	3-5
Interruptores del manillar	3-8
Maneta del freno delantero	3-9
Maneta del freno trasero	3-9
Tapón del depósito de gasolina	3-9
Combustible	3-10
Catalizador	3-11
Asiento	3-12
Compartimentos porta objetos	3-12
Parabrisas	3-13

Ajuste de los conjuntos amortiguadores	3-14
Portaequipajes	3-15
Gancho para equipaje	3-15
Caballete lateral	3-15
Sistema de corte del circuito de encendido	3-16

PARA SU SEGURIDAD – COMPROBACIONES PREVIAS.....

UTILIZACIÓN Y PUNTOS IMPORTANTES PARA LA CONDUCCIÓN	4-1
Arranque del motor	5-1
Inicio de la marcha	5-2
Aceleración y desaceleración	5-2
Frenada	5-3
Consejos para reducir el consumo de gasolina	5-3
Rodaje del motor	5-4
Estacionamiento	5-4

MANTENIMIENTO Y AJUSTES

PERIÓDICOS	6-1
Juego de herramientas	6-1
Cuadro de mantenimiento y engrase periódicos	6-2
Desmontaje y montaje de carenados y paneles	6-6
Comprobación de la bujía	6-7

Aceite de motor	6-8
Aceite de la transmisión final	6-11
Líquido refrigerante	6-12
Filtro de aire y filtro de aire de la caja de la correa trapezoidal	6-13
Comprobación del juego libre del cable del acelerador	6-14
Holgura de la válvula	6-15
Neumáticos	6-15
Llantas de aleación	6-17
Juego libre de la maneta de freno delantero y trasero	6-17
Comprobación de las pastillas de freno delantero y trasero	6-18
Comprobación del líquido de freno	6-18
Cambio del líquido de frenos	6-19
Comprobación y engrase de los cables	6-20
Comprobación y engrase del puño del acelerador y el cable	6-20
Engrase de las manetas del freno delantero y trasero	6-20
Verificación y engrase del caballete central y el caballete lateral	6-21
Comprobación de la horquilla delantera	6-21
Comprobación de la dirección	6-22

TABLA DE CONTENIDOS

Comprobación de los cojinetes de las ruedas	6-22
Batería	6-23
Cambio de fusibles	6-24
Cambio de una bombilla del faro	6-25
Cambio de la bombilla de un intermitente delantero	6-27
Cambio de una bombilla de la luz de freno/piloto trasero o de un intermitente trasero	6-27
Cambio de la bombilla de la luz de la matrícula	6-28
Cambio de la bombilla de una luz de posición	6-28
Identificación de averías	6-29
Cuadros de identificación de averías	6-30

CUIDADOS Y ALMACENAMIENTO

DEL SCOOTER	7-1
Cuidados	7-1
Almacenamiento	7-3

ESPECIFICACIONES	8-1
-------------------------------	-----

INFORMACIÓN PARA EL

CONSUMIDOR	9-1
Números de identificación	9-1

SAU10263

1

Sea un propietario responsable

Como propietario del vehículo, es usted responsable de su funcionamiento seguro y adecuado.

Los scooters son vehículos de dos ruedas. La seguridad de su uso y funcionamiento depende de la aplicación de las técnicas de conducción apropiadas, así como de la habilidad del conductor. Todo conductor debe conocer los requisitos siguientes antes de conducir este scooter.

Debe:

- Obtener instrucciones completas de una fuente competente sobre todos los aspectos del funcionamiento del scooter.
- Observar las advertencias y los requisitos de mantenimiento que se indican en el Manual del propietario.
- Obtener una formación cualificada en las técnicas de conducción seguras y apropiadas.
- Obtener un servicio técnico profesional según se indica en el presente Manual del propietario o cuando las condiciones mecánicas así lo requieran.

Seguridad en la conducción

Realice las comprobaciones previas cada vez que vaya a utilizar el vehículo para estar seguro de que se encuentra en condiciones seguras de funcionamiento. Si no revisa o mantiene el vehículo correctamente aumentarán las posibilidades de accidente o daños materiales. Consulte en la página 4-1 el listado de comprobaciones previas.

- Este scooter está diseñado para llevar al conductor y un pasajero.
- La mayor parte de los accidentes de tráfico entre coches y scooters se deben al hecho de que el conductor del coche no ha detectado ni reconocido el scooter. Muchos accidentes se han producido porque el conductor del coche no ha visto el scooter. Una medida muy eficaz para reducir las posibilidades de este tipo de accidente es el hacerse bien visible.

Por tanto:

- Lleve una chaqueta de color brillante.
- Sea especialmente prudente al aproximarse a cruces y pasarlos, ya que los cruces son los lugares en los que se producen accidentes de scooter con mayor frecuencia.

- Circule por donde los otros conductores puedan verle. Evite permanecer en los ángulos sin visión de otros conductores.
- En muchos accidentes están implicados conductores inexpertos. De hecho, muchos conductores que han estado implicados en accidentes ni siquiera tienen un permiso de conducir vigente.
 - No conduzca sin estar cualificado y no preste su scooter a personas que no lo estén.
 - Conozca sus capacidades y sus límites. El hecho de permanecer dentro de sus límites le ayudará a evitar un accidente.
 - Le recomendamos que practique en un lugar donde no haya tráfico hasta que se haya familiarizado completamente con el scooter y todos sus mandos.
- Muchos accidentes se han debido a un error del conductor del scooter. Un error típico consiste en abrirse dema-



INFORMACIÓN RELATIVA A LA SEGURIDAD

siado en una curva a causa del exceso de velocidad o el subviraje (ángulo de ladoo insuficiente para la velocidad).

- Respete siempre el límite de velocidad y no circule nunca más rápido de lo que resulte adecuado según el estado de la calzada y el tráfico.
- Señale siempre antes de girar o cambiar de carril. Cerciórese de que los otros conductores puedan verle.
- La postura del conductor y del pasajero es importante para poder mantener un control adecuado.
 - Para mantener el control del scooter durante la marcha, el conductor debe mantener ambas manos en el manillar y ambos pies en las estribas.
 - El pasajero debe sujetarse siempre al conductor, a la correa del asiento o al asidero con las dos manos y mantener ambos pies en las estribas del pasajero. No lleve nunca a un pasajero que no pueda mantener firmemente ambos pies en las estribas.
- No conduzca nunca bajo los efectos del alcohol u otras drogas.

- Este scooter está diseñado únicamente para circular en calle/carretera. No es adecuado para caminos.

Equipo protector

La mayoría de las muertes en accidentes de scooter se producen por lesiones en la cabeza. El uso de un casco de seguridad es esencial en la prevención o reducción de las lesiones en la cabeza.

- Utilice siempre un casco homologado.
- Utilice una máscara o gafas. El viento en los ojos sin proteger puede reducir la visión y retrasar la percepción de un peligro.
- El uso de una chaqueta, calzado, pantalones y guantes resistentes, etc., resulta eficaz para prevenir o reducir las abrasiones o laceraciones.
- No lleve nunca prendas amplias que puedan engancharse en los mandos o en las ruedas y provocar lesiones o un accidente.
- Utilice siempre ropa protectora que le cubra las piernas, los tobillos y los pies. El motor y el sistema de escape están muy calientes durante la marcha o después y pueden provocar quemaduras.

- El pasajero debe observar también las precauciones indicadas anteriormente.

Evite el envenenamiento por monóxido de carbono

Los gases de escape del motor contienen monóxido de carbono, un gas letal. La inhalación de monóxido de carbono puede provocar dolores de cabeza, mareo, somnolencia, náuseas, confusión y, por último, la muerte.

El monóxido de carbono es un gas incoloro, inodoro e insípido que puede estar presente aunque no se vea ni se huelga nada procedente del escape del motor. Se pueden acumular en tiempo muy breve niveles letales de monóxido de carbono que le postrarán rápidamente y le impedirán salvarse. Asimismo, en lugares cerrados o mal ventilados pueden mantenerse niveles letales de monóxido de carbono durante horas o días. Si nota cualquier síntoma de envenenamiento por monóxido de carbono abandone el lugar inmediatamente, respire aire fresco y SOLICITE TRATAMIENTO MÉDICO.

- No ponga el motor en marcha en un lugar cerrado. Aunque intente eliminar los gases de escape con extractores o

INFORMACIÓN RELATIVA A LA SEGURIDAD

1

ventanas y puertas abiertas, el monóxido de carbono puede alcanzar rápidamente niveles peligrosos.

- No ponga en marcha el motor en lugares mal ventilados o parcialmente cerrados como cobertizos, garajes o cocheras.
- No ponga en marcha el motor en el exterior cuando los gases de escape puedan penetrar en un edificio a través de aberturas como ventanas y puertas.

Carga

La incorporación de accesorios o carga que modifiquen la distribución del peso del scooter puede reducir su estabilidad y manejabilidad. Para evitar la posibilidad de un accidente, tenga mucho cuidado al añadir carga o accesorios al scooter. Si ha añadido carga o accesorios al scooter, conduzca con mucha precaución. A continuación, además de información sobre accesorios, exponemos algunas reglas generales que se deben observar en caso de cargar equipaje o añadir accesorios al scooter:

El peso total del conductor, el pasajero, los accesorios y el equipaje no debe superar la carga máxima. **La utilización de un vehículo sobrecargado puede ocasionar un accidente.**

Carga máxima:
185 kg (408 lb)

Cuando lo cargue dentro de este límite de peso, tenga en cuenta lo siguiente:

- El peso del equipaje y los accesorios debe mantenerse lo más bajo y cerca posible del scooter. Sujete bien los objetos más pesados lo más cerca posible del centro del vehículo y distribuya el peso lo más uniformemente posible en ambos lados del scooter a fin de reducir al mínimo el desequilibrio o la inestabilidad.
- El desplazamiento de pesos puede crear un desequilibrio repentino. Verifique que los accesorios y la carga estén bien sujetos al scooter antes de iniciar la marcha. Compruebe con frecuencia las fijaciones de los accesorios y las sujeciones de la carga.
 - Ajuste correctamente la suspensión en función de la carga que lleve (únicamente en los modelos con suspensión ajustable) y compruebe el estado y la presión de los neumáticos.
 - No sujete nunca objetos largos o pesados al manillar, la horquilla delantera o el guardabarros delantero.

Dichos objetos pueden crear inestabilidad en el manejo o disminuir la respuesta de la dirección.

- **Este vehículo no está diseñado para arrastrar un remolque acoplarse un sidecar.**

Accesorios originales Yamaha

La elección de los accesorios para el vehículo es una decisión importante. Los accesorios originales Yamaha que se pueden adquirir únicamente en los concesionarios Yamaha han sido diseñados, probados y aprobados por Yamaha para su vehículo.

Muchas empresas sin relación con Yamaha fabrican repuestos y accesorios u ofrecen otras modificaciones para vehículos Yamaha. Yamaha no puede probar los productos que fabrican estas empresas. Por tanto, Yamaha no puede respaldar ni recomendar el uso de accesorios no vendidos por Yamaha ni modificaciones no recomendadas específicamente por Yamaha, incluso si las vende e instala un concesionario Yamaha.

Repuestos, accesorios y modificaciones no originales

Aunque algunos productos no originales pueden tener un diseño y una calidad similares a los accesorios originales Yamaha,



INFORMACIÓN RELATIVA A LA SEGURIDAD

debe tener presente que algunos de estos accesorios no originales o modificaciones no resultan adecuados debido a la posibilidad de que representen un peligro para usted u otras personas. La instalación de productos no originales o las modificaciones realizadas en su vehículo que alteren su diseño o sus características de funcionamiento pueden representar, para usted y otras personas, un peligro de daños personales graves o un accidente mortal. Es usted responsable de los daños personales relacionados con la alteración del vehículo. Cuando instale accesorios, tenga en cuenta las recomendaciones siguientes, así como las que se facilitan en el apartado “Carga”.

- No instale nunca accesorios ni lleve cargas que puedan afectar a las prestaciones del scooter. Revise cuidadosamente el accesorio antes de utilizarlo, a fin de cerciorarse de que de ningún modo reduzca la distancia al suelo ni el ángulo de inclinación, ni limite el recorrido de la suspensión, el recorrido de la dirección o el funcionamiento de los mandos ni obstaculice las luces o reflectores.
- Los accesorios montados en el manillar o en la zona de la horquilla delantera pueden crear inestabilidad por distribución de peso inadecua-

da o alteraciones aerodinámicas. Se debe limitar al máximo el número de accesorios montados en el manillar o en la zona de la horquilla delantera y tales accesorios deberán ser lo más ligeros posible.

- Los accesorios voluminosos o grandes pueden afectar gravemente a la estabilidad del scooter por sus efectos aerodinámicos. El scooter puede adquirir una tendencia a levantarse por efecto del viento de frente o hacerse inestable con viento de costado. Estos accesorios, asimismo, pueden provocar inestabilidad al adelantar o ser adelantado por vehículos de gran tamaño.
- Algunos accesorios pueden obligar al conductor a desplazarse de su posición normal de conducción. Esta posición inadecuada limita la libertad de movimiento del conductor y puede limitar su capacidad de control; por tanto, no se recomiendan tales accesorios.
- Tenga cuidado al añadir accesorios eléctricos. Si los accesorios eléctricos superan la capacidad del sistema del scooter, puede producirse una avería eléctrica, la cual puede provocar el

apagado de las luces o la pérdida de potencia del motor, con el consiguiente peligro.

Neumáticos y llantas no originales

Los neumáticos y llantas con los que se entrega el scooter han sido diseñados conforme a las prestaciones del mismo y para aportar la combinación óptima de manejabilidad, frenada y confort. Es posible que otros neumáticos, llantas, medidas y combinaciones no resulten adecuados. Consulte en la página 6-15 las especificaciones de los neumáticos e información adicional sobre su sustitución.



INFORMACIÓN RELATIVA A LA SEGURIDAD

SAU10372

Otros aspectos de seguridad en la conducción

1

- No olvide señalar claramente cuando vaya a girar.
 - En un camino mojado puede ser sumamente difícil frenar. Evite las frenadas súbitas, ya que el scooter puede derrapar. Frene lentamente para detenerse sobre una superficie mojada.
 - Reduzca la velocidad cuando se aproxime a una esquina o a una curva. Después de una curva, acelere lentamente.
 - Tenga cuidado al adelantar coches estacionados. Un conductor puede no haberle visto y abrir la puerta sobre usted.
 - Cruces del tren, los rieles del tranvía, las planchas de hierro en lugares en obra y las tapas de alcantarilla pueden ser muy resbaladizos cuando están mojados. Reduzca la velocidad y crúzcelos con cuidado. Mantenga el scooter en posición vertical; de lo contrario puede patinar y usted ser arrojado.
 - Las pastillas de freno se pueden mojar al lavar el scooter. Si lava el scooter, revise los frenos antes de conducir.
- Lleve siempre casco, guantes, pantalones (apretados alrededor del dobladillo y el tobillo para que no ondeen) y una chaqueta de color brillante.
 - No lleve demasiado equipaje sobre el scooter. Un scooter con sobrecarga es inestable. Utilice una correa resistente para sujetar los bultos sobre el portaequipajes (en caso de que el vehículo esté provisto de uno). Una carga suelta afectará a la estabilidad del scooter y puede distraer su atención de la carretera. (Véase la página 1-1.)

Vista izquierda

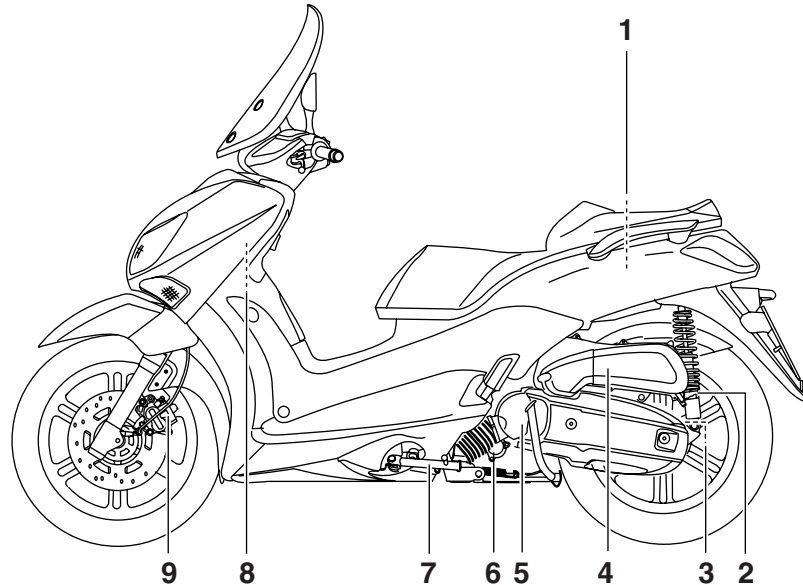

1. Compartimento porta objetos trasero (página 3-12)
2. Aro de ajuste de la precarga del muelle del conjunto amortiguador (página 3-14)
3. Tapón de llenado del aceite de la transmisión final (página 6-11)
4. Filtro de aire (página 6-13)
5. Filtro de aire de la caja de la correa trapezoidal (página 6-13)
6. Filtro de aceite del motor (página 6-8)
7. Caballete lateral (página 3-15/6-21)
8. Mirilla de control del nivel de líquido refrigerante (página 6-12)
9. Pastillas del freno delantero (página 6-18)

DESCRIPCIÓN

SAU32230

Vista derecha

2

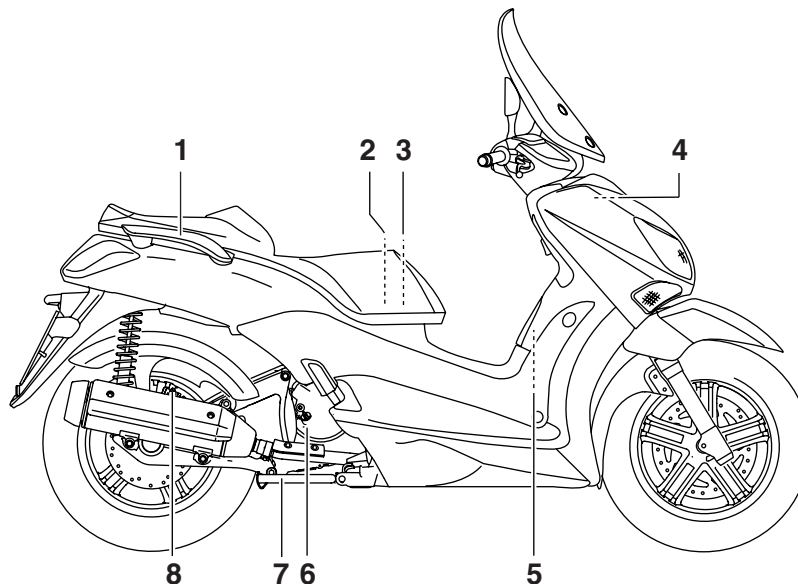

1. Asa de agarre (página 5-2)
2. Fusible principal/caja de fusibles (página 6-24)
3. Batería (página 6-23)
4. Tapón del depósito de líquido refrigerante (página 6-12)
5. Tapón del depósito de gasolina (página 3-9)
6. Tapón de llenado de aceite del motor (página 6-8)
7. Caballete central (página 6-21)
8. Pastillas del freno trasero (página 6-18)

Mandos e instrumentos

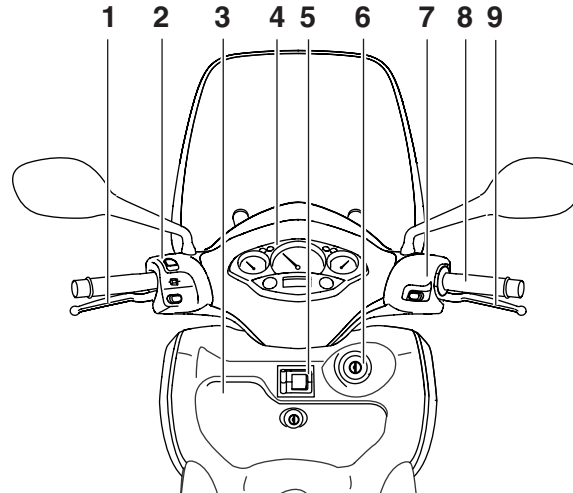

1. Maneta del freno trasero (página 3-9)
2. Interruptores del lado izquierdo del manillar (página 3-8)
3. Compartimento porta objetos delantero (página 3-12)
4. Velocímetro/visor multifunción (página 3-4/3-5)
5. Gancho de equipaje (página 3-15)
6. Interruptor principal/Bloqueo de la dirección (página 3-2)
7. Interruptor derecho del manillar (página 3-8)
8. Puño del acelerador (página 6-14)

9. Maneta del freno delantero (página 3-9)

FUNCIONES DE LOS INSTRUMENTOS Y MANDOS

Sistema inmovilizador

SAU10974

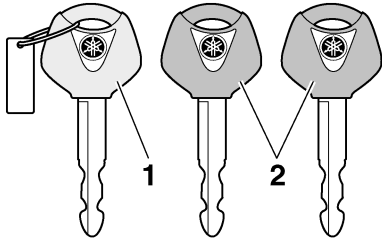

1. Llave de registro de nuevo código (llave roja)
2. Llaves normales (llave negra)

Este vehículo está equipado con un sistema inmovilizador antirrobo mediante el registro de nuevos códigos en las llaves normales. Este sistema se compone de los siguientes elementos.

- una llave de registro de nuevo código (llave roja)
- dos llaves normales (llaves negras) en las que se pueden registrar nuevos códigos
- un transpondedor (que está instalado en la llave de registro de código)
- una unidad inmovilizadora
- una ECU (unidad de control electrónico)
- una luz indicadora del sistema inmovilizador (Véase la página 3-3.)

La llave roja se utiliza para registrar códigos en cada una de las llaves normales. Puesto que el registro es un proceso difícil, lleve el vehículo y las tres llaves a un concesionario Yamaha para que lo realice. No utilice la llave roja para conducir. Sólo se debe utilizar para volver a registrar las llaves normales. Para conducir utilice siempre una de las llaves normales.

SCA11821

ATENCIÓN

- **¡NO PIERDA LA LLAVE DE REGISTRO DE CÓDIGO! ¡SI LA PIERDE, PÓNGASE INMEDIATAMENTE EN CONTACTO CON SU CONCESIONARIO! Si se pierde la llave de registro de código, es imposible registrar nuevos códigos en las llaves normales. Podrá utilizar las llaves normales para arrancar el vehículo; no obstante, si es necesario registrar un nuevo código (es decir, si se hace una nueva llave normal o si se pierden todas las llaves) se deberá cambiar todo el sistema inmovilizador. Por lo tanto, se recomienda encarecidamente utilizar una de las llaves normales y guardar la llave de registro en un lugar seguro.**

- No sumerja ninguna de las llaves en agua.
- No exponga ninguna de las llaves a temperaturas excesivamente elevadas.
- No sitúe ninguna de las llaves cerca de imanes (esto incluye, aunque sin limitarse a ello, productos tales como altavoces, etc.).
- No coloque cerca de ninguna llave objetos que transmitan señales eléctricas.
- No coloque objetos pesados encima de las llaves.
- No rectifique ni altere la forma de las llaves.
- No separe la parte de plástico de las llaves.
- No coloque dos llaves de ningún sistema inmovilizador en un mismo llavero.
- Mantenga las llaves normales, así como las llaves de otros sistemas inmovilizadores, alejadas de la llave de registro de código de este vehículo.
- Mantenga las llaves de otros sistemas inmovilizadores alejadas del interruptor principal, ya que pueden crear interferencias de señal.

FUNCIONES DE LOS INSTRUMENTOS Y MANDOS

Interruptor principal/Bloqueo de la dirección

SAU10471

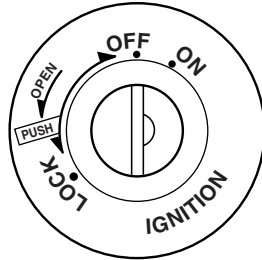

ZALIM0696

El interruptor principal/bloqueo de la dirección controla los sistemas de encendido y luces y se utiliza para bloquear la dirección.

NOTA

Para la conducción normal del vehículo utilice una de las llaves normales (llave negra). A fin de reducir el riesgo de perder la llave de registro de código (llave roja), guárdela en un lugar seguro y utilícela únicamente para registrar el nuevo código.

ABIERTO (ON)

SAU34121

Todos los circuitos eléctricos reciben corriente; la luz de los instrumentos, el piloto trasero, la luz de la matrícula y las luces de posición se encienden y se puede arrancar el motor. La llave no se puede extraer.

NOTA

Los faros se encienden automáticamente cuando se arranca el motor y permanecen encendidos hasta que se gira la llave a la posición "OFF" o se baja el caballete lateral.

Para bloquear la dirección

1. Gire el manillar completamente a la izquierda.
2. Empuje la llave hacia dentro desde la posición "OFF" y luego gírela a la posición "LOCK" sin dejar de empujarla.
3. Extraiga la llave.

Para desbloquear la dirección

Empuje la llave y luego gírela a la posición "OFF" sin dejar de empujarla.

3

DESCONECTADO (OFF)

SAU10661

Todos los sistemas eléctricos están desactivados. Se puede extraer la llave.

SWA10061

⚠ ADVERTENCIA

No gire nunca la llave a la posición "OFF" o "LOCK" con el vehículo en marcha. De lo contrario, el sistema eléctrico se desconectará y puede perder el control o sufrir un accidente.

SAU10681

BLOQUEADO (LOCK)

La dirección está bloqueada y todos los sistemas eléctricos están desactivados. Se puede extraer la llave.

FUNCIONES DE LOS INSTRUMENTOS Y MANDOS

3

Testigos y luces de advertencia

SAU11003

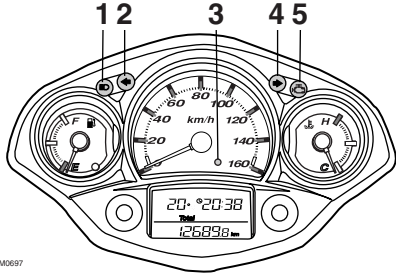

1. Luz indicadora de la luz de carretera “”
2. Luz indicadora de intermitencia izquierda “”
3. Luz indicadora del sistema inmovilizador
4. Luz indicadora de intermitencia derecha “”
5. Luz de aviso de avería del motor “”

Luces indicadoras de intermitencia “” y “”

SAU11030

La luz indicadora correspondiente parpadea cuando se empuja el interruptor de intermitencia hacia la izquierda o hacia la derecha.

Testigo de luces de carretera “”

SAU11080

Este testigo se enciende cuando están conectadas las luces de carretera.

Luz de aviso de avería del motor “”

SAU11482

Esta luz de aviso se enciende cuando se detecta un problema en el circuito eléctrico de control del motor. En ese caso, haga revisar el sistema de autodiagnóstico en un concesionario Yamaha.

El circuito eléctrico de la luz de aviso se puede comprobar girando la llave a la posición “ON”. Si la luz de aviso no se enciende durante unos segundos y luego se apaga, haga revisar el circuito eléctrico en un concesionario Yamaha.

Luz indicadora del sistema inmovilizador

SAU38911

El circuito eléctrico de la luz indicadora se puede comprobar girando la llave a la posición “ON”.

Si la luz indicadora no se enciende durante unos segundos y luego se apaga, haga revisar el circuito eléctrico en un concesionario Yamaha.

Cuando se ha girado la llave a la posición “OFF” y han transcurrido 30 segundos, la luz indicadora empieza a parpadear para indicar que el sistema inmovilizador está activado. Después de 24 horas, la luz indicadora deja de parpadear; no obstante, el sistema inmovilizador sigue activado.

NOTA

Este modelo está asimismo equipado con un dispositivo de autodiagnóstico del sistema inmovilizador. Si el sistema inmovilizador no funciona correctamente, la luz indicadora inicia una secuencia de parpadeo al girar la llave a la posición “ON”. Cuando ocurra esto, haga revisar el sistema de autodiagnóstico en un concesionario Yamaha. No obstante, si la luz indicadora parpadea lentamente cinco veces y luego parpadea rápidamente dos veces de forma repetida, este error podría deberse a interferencias en la señal. En ese caso, intente lo siguiente.

1. Utilice la llave de registro de código para arrancar el motor.

NOTA

¡Compruebe que no haya otras llaves del sistema inmovilizador cerca del interruptor principal y no lleve más de una en el mismo llavero! Las llaves del sistema inmovilizador pueden crear interferencias de señal, lo cual puede impedir que arranque el motor.

2. Si el motor arranca, párelo e intente arrancarlo con las llaves normales.
3. Si el motor no arranca con una de las llaves normales o con ninguna de ellas, lleve el vehículo, la llave de re-

FUNCIONES DE LOS INSTRUMENTOS Y MANDOS

gistro de código y las dos llaves normales a un concesionario Yamaha para volver a registrar las llaves normales.

Velocímetro

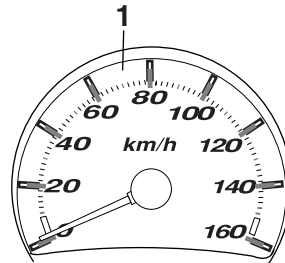

ZAUM0636

1. Velocímetro

SOLO REINO UNIDO

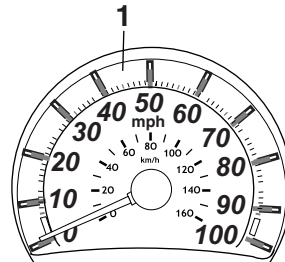

ZAUM0637

1. Velocímetro

El velocímetro muestra la velocidad de desplazamiento.

SAU11591

Indicador de gasolina

SAUM1471

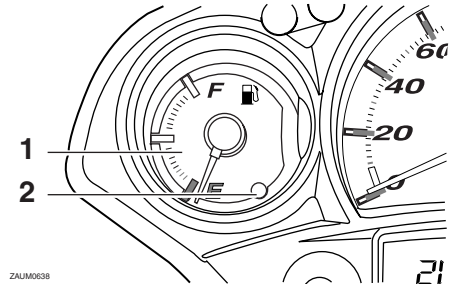

ZAUM0638

1. Medidor de gasolina
2. Luz de aviso del nivel de gasolina

El indicador de gasolina muestra la cantidad de gasolina que contiene el depósito. La aguja se desplaza hacia la "E" (vacío) a medida que disminuye el nivel de gasolina. Cuando el nivel de gasolina en el depósito llega a aproximadamente 2.7 L (0.72 US gal, 0.60 Imp.gal), la luz de aviso del nivel de gasolina se enciende y el visor multifunción pasa automáticamente a indicar "Trip/fuel". (Véase la página 3-5.) Cuando ocurra esto, ponga gasolina lo antes posible.

NOTA

No deje que el depósito de gasolina se vacíe completamente.

FUNCIONES DE LOS INSTRUMENTOS Y MANDOS

Indicador de la temperatura del refrigerante

SAU12172

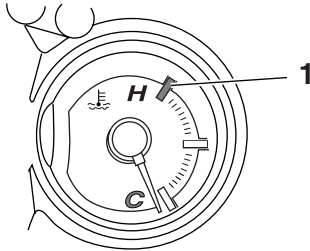

1. Zona roja

Con la llave en la posición "ON", el indicador muestra la temperatura del refrigerante. La temperatura del refrigerante varía con los cambios de tiempo y con la carga del motor. Si la aguja llega a la zona roja o entra en ella, pare el vehículo y deje que se enfríe el motor. (Véase la página 6-30.)

ATENCIÓN

No mantenga en marcha el motor si se recalienta.

SCA10021

Visor multifunción

SAUM2252

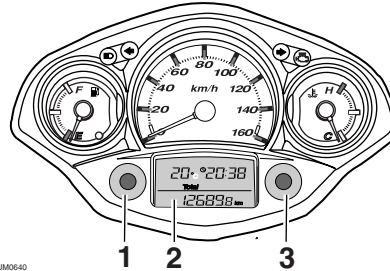

ZAJM0640

1. Botón "MODE"
2. Visor multifunción
3. Botón "SET" (programar)

⚠️ ADVERTENCIA

Asegúrese de parar el vehículo para manipular el visor multifunción. La manipulación del visor multifunción durante la marcha puede distraer al conductor y ocasionar un accidente.

El visor multifunción está provisto de los elementos siguientes:

- un cuentakilómetros (que indica la distancia total recorrida)
- dos cuentakilómetros parciales (que indican la distancia recorrida desde que se pusieron a cero por última vez,

el tiempo transcurrido desde que se pusieron a cero y la velocidad media durante ese tiempo)

- un cuentakilómetros parcial en reserva (que indica la distancia recorrida desde que se encendió la luz de aviso del nivel de gasolina)
- un reloj
- un indicador de la temperatura ambiente
- un indicador de cambio de aceite (que se enciende cuando se debe cambiar el aceite del motor)

NOTA

- En el Reino Unido, la distancia recorrida se indica en millas y la temperatura en °F.
- En el resto de los países, la distancia recorrida se indica en kilómetros y la temperatura en °C.

Modos cuentakilómetros y cuentakilómetros parcial

Al pulsar el botón "MODE" la indicación cambia entre cuentakilómetros "Total" y cuentakilómetros parcial "Trip" en el orden siguiente:

Total → Trip 1 → Trip 2 → Trip/fuel → Total

FUNCIONES DE LOS INSTRUMENTOS Y MANDOS

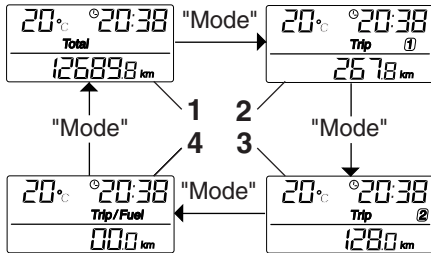

ZALUM0391

1. Total
2. Trip 1
3. Trip 2
4. Trip/Fuel

NOTA

El cuentakilómetros "Trip/fuel" (cuentakilómetros parcial en reserva de gasolina) sólo se activa cuando se enciende la luz de aviso del nivel de gasolina.

Al pulsar el botón "SET" cuando está activado el cuentakilómetros parcial, la indicación cambia entre las diferentes funciones de cuentakilómetros parcial en el orden siguiente:

Trip 1 o Trip 2 → Time (tiempo) 1 o 2 → Velocidad media 1 o 2 → Trip 1 o Trip 2

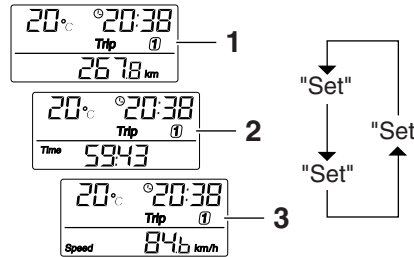

ZALUM0392

1. Distancia
2. Tiempo
3. Velocidad media

Si la luz de aviso del nivel de gasolina se enciende (Véase la página 3-4.), la indicación cambia automáticamente a cuentakilómetros parcial en reserva de gasolina "Trip/fuel" y se inicia la cuenta de la distancia recorrida desde ese punto. En ese caso, al pulsar el botón "MODE" la indicación entre los diferentes modos de cuentakilómetros parcial y cuentakilómetros cambia en el orden siguiente:
 Trip/Fuel → Trip 1 → Trip 2 → Total → Trip/fuel

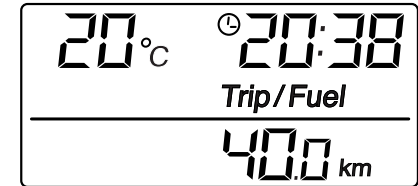

ZALUM0393

Para poner el cuentakilómetros parcial a cero, selecciónelo pulsando el botón "MODE" y seguidamente pulse el botón "SET" durante al menos un segundo. Si no pone a cero de forma manual el cuentakilómetros parcial en reserva de gasolina, este se pondrá a cero automáticamente y se restablecerá la visualización del modo anterior después de repostar y de recorrer 5 km (3 mi).

Modo reloj

Para poner el reloj en hora:

1. Cuando el visor se encuentra en el modo "Total", pulse el botón "SET" durante al menos dos segundos.
2. Cuando los dígitos de las horas empiecen a parpadear, pulse el botón "SET" para ajustar las horas.

FUNCIONES DE LOS INSTRUMENTOS Y MANDOS

3

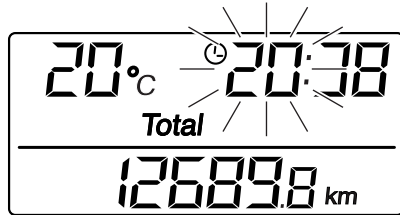

ZALUM0394

3. Pulse el botón "MODE" y los dígitos de los minutos empezarán a parpadear.
4. Pulse el botón "SET" para ajustar los minutos.
5. Pulse el botón "MODE" y luego suéltelo para iniciar el reloj. El visor vuelve al modo "Total".

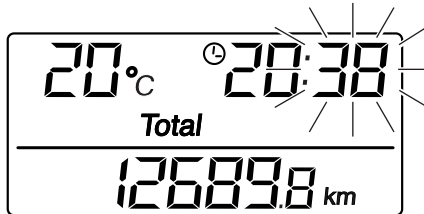

ZALUM0395

Indicador de la temperatura ambiente

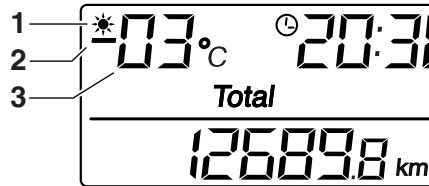

ZALUM0396

1. Indicador de aviso de hielo "❄"
2. Signo negativo
3. Temperatura

Este indicador muestra la temperatura ambiente, de -30°C (-86°F) a 50°C (122°F). El indicador de aviso de hielo "❄" se enciende automáticamente cuando la temperatura es inferior a 3°C (37°F).

Indicador de cambio de aceite "OIL"

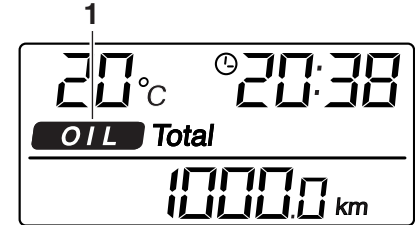

ZALUM0582

1. Indicador de cambio de aceite "OIL"

Cuando este indicador se enciende, debe cambiar el aceite del motor. El indicador permanece encendido hasta que se reinicie. Después de cambiar el aceite, reinicie el indicador del modo siguiente.

1. Mientras mantiene pulsados los botones "MODE" y "SET", gire la llave a "ON".
2. Mantenga pulsados los botones "MODE" y "SET" durante dos a cinco segundos.
3. Suelte los botones y el indicador de cambio de aceite se apagará.

FUNCIONES DE LOS INSTRUMENTOS Y MANDOS

NOTA

- El indicador de cambio de aceite se enciende a los primeros 1000 km (600 mi), 5000 km (3000 mi) después de los primeros 1000 km (600 mi) y, posteriormente, cada 6000 km (3600 mi).
- Si cambia el aceite del motor antes de que se encienda el indicador de cambio (es decir, antes de que se cumpla el intervalo del cambio periódico de aceite), después de cambiar el aceite deberá reponer el indicador para que este pueda indicar en el momento correcto el siguiente cambio periódico. Después de reponerlo, el indicador se encenderá durante dos segundos. Si el indicador no se enciende, repita la operación.

Interruptores del manillar

Izquierda

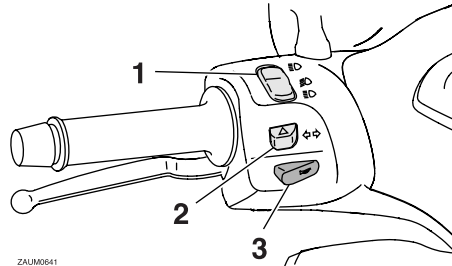

ZALIM0641

1. Conmutador “ \equiv ○/○ \equiv ”/interruptor de ráfagas “ \equiv ○”
2. Interruptor de intermitencia “ \leftarrow / \rightarrow ”
3. Interruptor de la bocina “ 📢 ”

Derecha

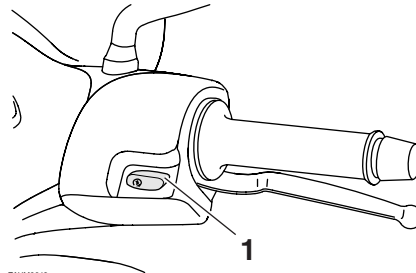

ZALIM0642

1. Interruptor de arranque “ 🔌 ”

SAU12347

Conmutador de la luz de “ \equiv ○/○ \equiv ”

SAU12020

Sitúe este interruptor en “ \equiv ○” para poner la luz de carretera y en “○ \equiv ” para poner la luz de cruce. Cuando esté puesta la luz de cruce, pulse este interruptor hacia abajo para hacer ráfagas.

Interruptor de intermitencia “ \leftarrow / \rightarrow ”

SAU12460

Para señalar un giro a la derecha pulse este interruptor hacia la posición “ \rightarrow ”. Para señalar un giro a la izquierda pulse este interruptor hacia la posición “ \leftarrow ”. Cuando lo suelte, el interruptor volverá a su posición central. Para apagar los intermitentes pulse el interruptor una vez éste haya regresado a su posición central.

3

Interruptor de la bocina “ 📢 ”

SAU12500

Pulse este interruptor para hacer sonar la bocina.

Interruptor de arranque “ 🔌 ”

SAU12721

Con el caballete lateral arriba, pulse este interruptor mientras aplica el freno delantero o trasero, para poner en marcha el motor con el arranque eléctrico. Véanse las instrucciones de arranque en la página 5-1 antes de arrancar el motor.

FUNCIONES DE LOS INSTRUMENTOS Y MANDOS

Maneta del freno delantero

SAU12900

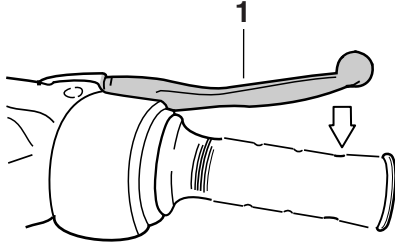

ZALUM0084

1. Maneta del freno delantero

La maneta del freno delantero está situada en el puño derecho del manillar. Para aplicar el freno delantero, tire de esta maneta hacia el puño del manillar.

Maneta del freno trasero

SAU12950

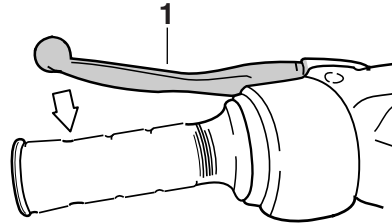

ZALUM0085

1. Maneta del freno trasero

La maneta del freno trasero está situada en el puño izquierdo del manillar. Para aplicar el freno trasero tire de esta maneta hacia el puño del manillar.

Tapón del depósito de gasolina

SAUM2161

Para abrir el tapón del depósito de gasolina

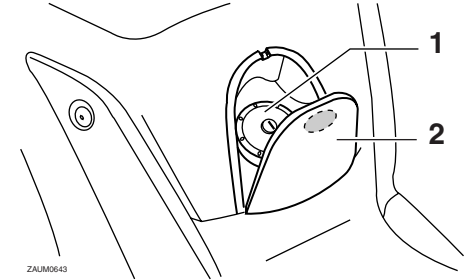

ZALUM0643

1. Tapón del depósito de gasolina
2. Cubierta del tapón del depósito de gasolina

1. Abra la cubierta del tapón del depósito de gasolina presionando su extremo delantero.
2. Introduzca la llave en la cerradura y gírela en el sentido de las agujas del reloj.

Para cerrar el tapón del depósito de gasolina

1. Alinee las marcas y seguidamente empuje el tapón a su posición original.
2. Gire la llave en el sentido contrario al de las agujas del reloj y extraícala.

FUNCIONES DE LOS INSTRUMENTOS Y MANDOS

3. Cierre la cubierta del tapón del depósito de gasolina.

SWA11091

ADVERTENCIA

Después de repostar, verifique que el tapón del depósito de gasolina quede correctamente cerrado. Una fuga de gasolina significa peligro de incendio.

Combustible

Verifique que haya suficiente gasolina en el depósito.

SAU13212

SWA10881

ADVERTENCIA

La gasolina y los vapores de gasolina son muy inflamables. Para evitar incendios y explosiones y reducir el riesgo de daños personales al repostar combustible, siga estas instrucciones.

1. Antes de poner gasolina, pare el motor y compruebe que no haya nadie sentado en el vehículo. No ponga nunca gasolina mientras fuma o en proximidad de chispas, llamas vivas u otras fuentes de ignición como los pilotos luminosos de calentadores de agua o secadoras de ropa.
2. No llene en exceso el depósito de gasolina. Deje de llenar cuando la gasolina llegue a la parte inferior del tubo de llenado. La gasolina se expande con el calor y, por tanto, el calor del motor o del sol puede provocar que la gasolina se desborde del depósito.

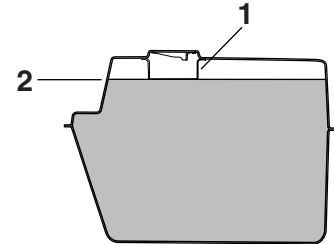

ZALUM0020

1. Tubo de llenado del depósito de gasolina
2. Nivel de gasolina
3. Limpie inmediatamente la gasolina que se haya vertido. **ATENCIÓN: Elimine inmediatamente la gasolina derramada con un trapo limpio, seco y suave, ya que la gasolina puede dañar las superficies pintadas o las piezas de plástico.** [SCA10071]
4. Cierre bien el tapón del depósito de gasolina.

3

ADVERTENCIA

La gasolina es tóxica y puede provocar lesiones o la muerte. Manipule la gasolina con cuidado. No trasvase nunca gasolina haciendo sifón con la boca. En caso de ingestión de gasolina, inhalación de vapores de gasolina o contacto de gasolina con los ojos, acuda inmedia-

SWA15151

FUNCIONES DE LOS INSTRUMENTOS Y MANDOS

tamente al médico. Si le cae gasolina sobre la piel, lávese con agua y jabón. Si le cae gasolina sobre la ropa, cámbiese.

SAU13390

Gasolina recomendada:

ÚNICAMENTE GASOLINA SÚPER SIN PLOMO

Capacidad del depósito de gasolina:

10.5 L (2.77 US gal, 2.31 Imp.gal)

Reserva (cuando la luz de aviso de nivel de gasolina se enciende):

2.7 L (0.72 US gal, 0.60 Imp.gal)

SCA11400

ATENCIÓN

Utilice únicamente gasolina sin plomo. El uso de gasolina con plomo provocará graves averías en piezas internas del motor tales como las válvulas, los aros del pistón, así como el sistema de escape.

El motor Yamaha ha sido diseñado para funcionar con gasolina súper sin plomo de 95 octanos o más. Si se producen detonaciones (o autoencendido), utilice gasolina de otra marca. El uso de gasolina sin plomo prolonga la vida útil de la bujía y reduce los costes de mantenimiento.

SAU13445

Catalizador

Este vehículo está provisto de catalizadores montados en el sistema de escape.

SWA10862

⚠ ADVERTENCIA

El sistema de escape permanece caliente después del funcionamiento. Para prevenir el riesgo de incendio o quemaduras:

- No estacione el vehículo en lugares en los que se pueda producir un incendio, como por ejemplo cerca de rastrojos u otros materiales que arden con facilidad.
- Estacione el vehículo en un lugar en que resulte difícil que los peatones o niños toquen el sistema de escape cuando esté caliente.
- Verifique que el sistema de escape se haya enfriado antes de realizar cualquier operación de mantenimiento.
- No deje el motor al ralentí más de unos pocos minutos. Un tiempo prolongado al ralentí puede provocar la acumulación de calor.

SCA10701

ATENCIÓN

Utilice únicamente gasolina sin plomo. El uso de gasolina con plomo provocará daños irreparables en el catalizador.

FUNCIONES DE LOS INSTRUMENTOS Y MANDOS

Asiento

SAU13932

Para abrir el asiento

1. Coloque el scooter sobre el caballete central.
2. Introduzca la llave en el interruptor principal y gírela en el sentido contrario al de las agujas del reloj hasta la posición "OPEN".

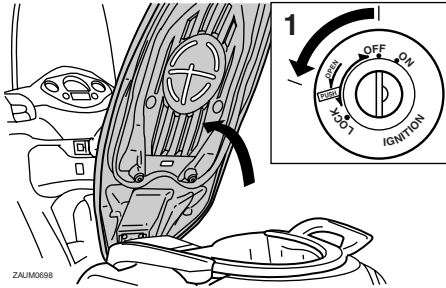

1. Abierto.

NOTA

No empuje la llave hacia adentro cuando la gire.

3. Levante el asiento.

Para cerrar el asiento

1. Baje el asiento y luego empujelo hacia abajo para que encaje en su sitio.

2. Extraiga la llave del interruptor principal si va a dejar el scooter sin vigilancia.

NOTA

Verifique que el asiento esté bien sujeto antes de su uso.

Compartimentos porta objetos

SAUM2521

Compartimento porta objetos delantero

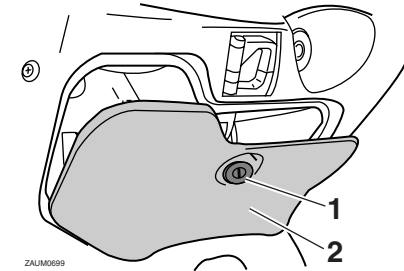

1. Cerradura.
2. Compartimento porta objetos delantero

Para abrir el compartimento porta objetos
Introduzca la llave en la cerradura, gírela en el sentido de las agujas del reloj y seguidamente tire de ella para abrir la tapa del compartimento porta objetos.

Para cerrar el compartimento porta objetos
Empuje la tapa del compartimento porta objetos a su posición original y quite la llave.

SWA11191

ADVERTENCIA

- No sobrepase el límite de carga de 1 kg (2 lb) del compartimento porta objetos delantero.

FUNCIONES DE LOS INSTRUMENTOS Y MANDOS

- No sobrepase la carga máxima de 185 kg (408 lb) del vehículo.

Compartimento porta objetos trasero

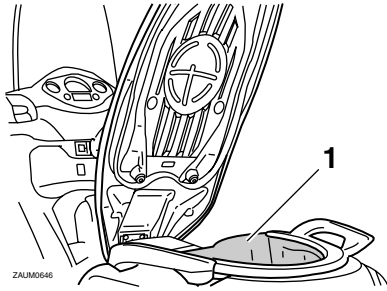

1. Compartimento porta objetos trasero

Debajo del asiento hay un compartimento porta objetos. (Véase la página 3-12.)

SWAT1051

⚠ ADVERTENCIA

- No sobrepase el límite de carga de 5 kg (11 lb) del compartimento porta objetos trasero.
- No sobrepase la carga máxima de 185 kg (408 lb) del vehículo.

SCA10080

ATENCIÓN

Tenga en cuenta los puntos siguientes cuando utilice el compartimento porta objetos.

- El compartimento porta objetos acumula calor cuando queda expuesto al sol; por lo tanto, no guarde en su interior nada que pueda ser susceptible al calor.
- Para evitar que se extienda la humedad por el compartimento porta objetos, envuelva los objetos húmedos en una bolsa de plástico antes de guardarlos en el compartimento.
- El compartimento porta objetos puede mojarse durante el lavado del scooter; envuelva los objetos guardados en el compartimento en una bolsa de plástico.
- No guarde en el compartimento porta objetos objetos de valor o que se puedan romper.

Para guardar un casco en el compartimento porta objetos, colóquelo con la parte delantera hacia atrás.

NOTA

- Algunos cascos no se pueden guardar en el compartimento porta objetos debido a su tamaño o forma.
- No deje el scooter desatendido con el asiento abierto.

SAUM2490

Parabrisas

La altura del parabrisas se puede ajustar en cuatro posiciones según las preferencias del conductor.

Para ajustar la altura del parabrisas

1. Extraiga los pernos situados a cada lado del parabrisas.

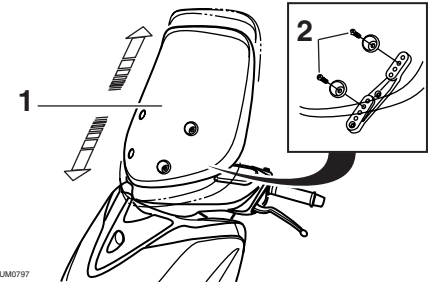

ZALUM0797

1. Parabrisas
2. Perno

2. Desplace el parabrisas hasta la posición deseada.
3. Coloque los pernos y apriételos con el par especificado.

Par de apriete:

Perno del parabrisas:
4 Nm (0.4 m·kgf, 2.9 ft·lbf)

FUNCIONES DE LOS INSTRUMENTOS Y MANDOS

ADVERTENCIA

SWA10920

Después de ajustar el parabrisas:

- Apriete bien los pernos del parabrisas.
- Gire el manillar a la izquierda y a la derecha para verificar que no esté atascado y que el parabrisas no toque ninguna otra pieza.
- Abra el acelerador y verifique que el puño vuelva correctamente al soltarlo; de lo contrario puede producirse un accidente o lesiones.

Ajuste de los conjuntos amortiguadores

SAU14881

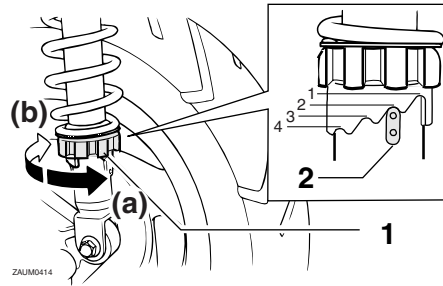

1. Aro de ajuste de la precarga del muelle
2. Indicador de posición

Cada conjunto amortiguador está equipado con un aro de ajuste de la precarga del muelle.

SCA10101

ATENCIÓN

Para evitar que el mecanismo resulte dañado, no trate de girar más allá de las posiciones de ajuste máxima o mínima.

SWA10210

ADVERTENCIA

Ajuste siempre los dos conjuntos amortiguadores por igual; de lo contrario pueden disminuir la manejabilidad y la estabilidad.

Ajuste la precarga del muelle del modo siguiente.

Para incrementar la precarga del muelle y endurecer la suspensión, gire el aro de ajuste de cada conjunto amortiguador en la dirección (a). Para reducir la precarga del muelle y ablandar la suspensión, gire el aro de ajuste de cada conjunto amortiguador en la dirección (b).

Alinee la muesca correspondiente del aro de ajuste con el indicador de posición del amortiguador.

Posición de ajuste de la precarga del muelle:

Mínima (blanda):

1

Normal:

2

Máxima (dura):

4

FUNCIONES DE LOS INSTRUMENTOS Y MANDOS

Portaequipajes

SAU15112

SWA10171

⚠ ADVERTENCIA

- No sobrepase el límite de carga de 5 kg (11 lb) del portaequipajes.
- No sobrepase la carga máxima de 185 kg (408 lb) del vehículo.

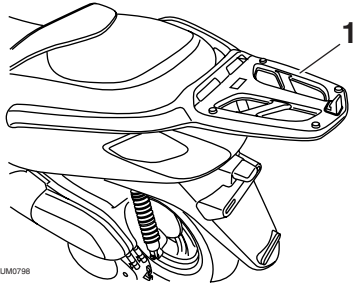

ZALM0798

1. Portaequipajes

Gancho para equipaje

SAUT1072

SWAT1031

⚠ ADVERTENCIA

- No sobrepase el límite de carga de 3 kg (7 lb) del gancho de equipaje.
- No sobrepase la carga máxima de 185 kg (408 lb) del vehículo.

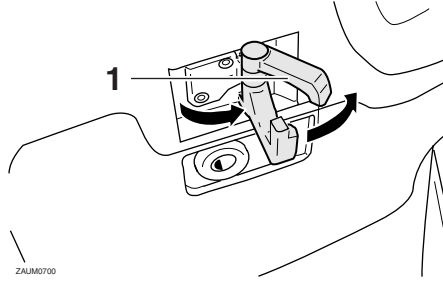

ZALM0700

1. Gancho de equipaje

Caballote lateral

SAU15301

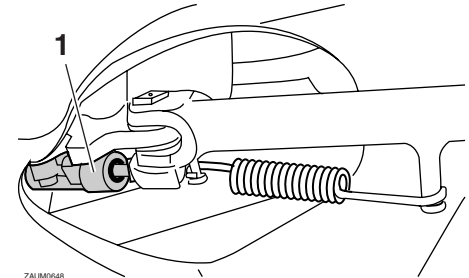

ZALM0848

1. Interruptor del caballote lateral

El caballote lateral se encuentra en el lado izquierdo del bastidor. Levante el caballote lateral o bájelo con el pie mientras sujeta el vehículo en posición vertical.

NOTA

El interruptor incorporado del caballote lateral forma parte del sistema de corte del circuito de encendido, que corta el encendido en determinadas situaciones. (Véase más adelante una explicación del sistema de corte del circuito de encendido.)

SWA10240

⚠ ADVERTENCIA

No se debe conducir el vehículo con el caballote lateral bajado o si éste no puede subirse correctamente (o no se man-

tiene arriba); de lo contrario, el caballete lateral puede tocar el suelo y distraer al conductor, con el consiguiente riesgo de que éste pierda el control. El sistema de corte del circuito de encendido de Yamaha ha sido diseñado para ayudar al conductor a cumplir con la responsabilidad de subir el caballete lateral antes de ponerse en marcha. Por lo tanto, revise regularmente este sistema tal como se describe más abajo y hágalo reparar en un concesionario Yamaha si no funciona correctamente.

SAU45051

Sistema de corte del circuito de encendido

El sistema de corte del circuito de encendido (formado por el interruptor del caballete lateral y los interruptores de la luz de freno) tiene las funciones siguientes.

- Impide el arranque cuando el caballete lateral está levantado pero no está accionado ninguno de los frenos.
- Impide el arranque cuando está accionado uno de los frenos pero el caballete lateral permanece bajado.
- Para el motor cuando se baja el caballete lateral.

Compruebe periódicamente el funcionamiento del sistema de corte del circuito de encendido conforme al procedimiento siguiente.

FUNCIONES DE LOS INSTRUMENTOS Y MANDOS

3

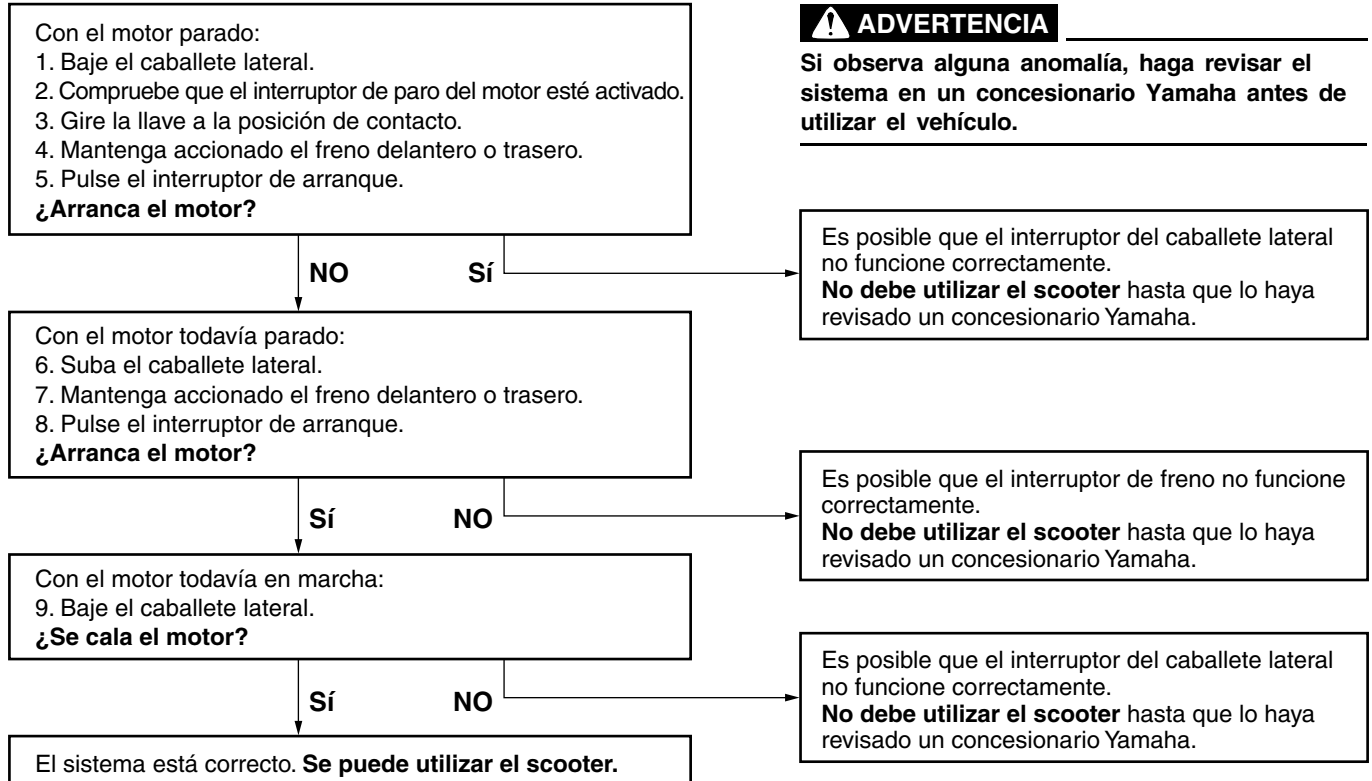

PARA SU SEGURIDAD – COMPROBACIONES PREVIAS

SAU15596

Revise el vehículo cada vez que lo utilice para estar seguro de que se encuentra en condiciones de funcionamiento seguras. Observe siempre los procedimientos y programas de revisión y mantenimiento que se describen en el manual.

SWA11151

ADVERTENCIA

Si no revisa o mantiene el vehículo correctamente aumentarán las posibilidades de accidente o daños materiales. No utilice el vehículo si observa cualquier anomalía. Si una anomalía no puede resolverse mediante los procedimientos que se facilitan en este manual, haga revisar el vehículo en un concesionario Yamaha.

Antes de utilizar este vehículo, compruebe los puntos siguientes:

ELEMENTO	COMPROBACIONES	PÁGINA
Gasolina	<ul style="list-style-type: none">• Comprobar nivel en el depósito de gasolina.• Poner gasolina si es necesario.• Comprobar si existen fugas en la línea de combustible.	3-10
Aceite de motor	<ul style="list-style-type: none">• Comprobar nivel de aceite en el motor.• Si es necesario, añadir aceite del tipo recomendado hasta el nivel especificado.• Comprobar si existen fugas.	6-8
Aceite de la transmisión final	<ul style="list-style-type: none">• Comprobar si existen fugas.	6-11
Líquido refrigerante	<ul style="list-style-type: none">• Comprobar nivel en el depósito de líquido refrigerante.• Si es necesario, añadir líquido refrigerante del tipo recomendado hasta el nivel especificado.• Comprobar si existen fugas en el sistema de refrigeración.	6-12
Freno delantero	<ul style="list-style-type: none">• Comprobar funcionamiento.• Si el funcionamiento es blando o esponjoso, solicitar a un concesionario Yamaha que purgue el sistema hidráulico.• Compruebe el desgaste de las pastillas de freno.• Cambiar si es necesario.• Comprobar nivel de líquido en el depósito.• Si es necesario, añadir líquido de frenos del tipo recomendado hasta el nivel especificado.• Comprobar si existen fugas en el sistema hidráulico.	6-17, 6-18, 6-18

PARA SU SEGURIDAD – COMPROBACIONES PREVIAS

ELEMENTO	COMPROBACIONES	PÁGINA
Freno trasero	<ul style="list-style-type: none"> • Comprobar funcionamiento. • Si el funcionamiento es blando o esponjoso, solicitar a un concesionario Yamaha que purgue el sistema hidráulico. • Compruebe el desgaste de las pastillas de freno. • Cambiar si es necesario. • Comprobar nivel de líquido en el depósito. • Si es necesario, añadir líquido de frenos del tipo recomendado hasta el nivel especificado. • Comprobar si existen fugas en el sistema hidráulico. 	6-17, 6-18, 6-18
Puño del acelerador	<ul style="list-style-type: none"> • Verificar si el funcionamiento es suave. • Comprobar el juego del cable. • Si es necesario, solicitar a un concesionario Yamaha que ajuste el juego del cable y lubrique el cable y la caja del puño. 	6-14, 6-20
Ruedas y neumáticos	<ul style="list-style-type: none"> • Comprobar si están dañados. • Comprobar estado de los neumáticos y profundidad del dibujo. • Comprobar la presión. • Corregir si es necesario. 	6-15, 6-17
Manetas de freno	<ul style="list-style-type: none"> • Verificar si el funcionamiento es suave. • Lubricar los puntos de pivote de las manetas si es necesario. 	6-20
Caballote central, caballote lateral	<ul style="list-style-type: none"> • Verificar si el funcionamiento es suave. • Lubricar los pivotes si es necesario. 	6-21
Fijaciones del bastidor	<ul style="list-style-type: none"> • Comprobar que todas las tuercas, pernos y tornillos estén correctamente apretados. • Apretar si es necesario. 	—
Instrumentos, luces, señales e interruptores	<ul style="list-style-type: none"> • Comprobar funcionamiento. • Corregir si es necesario. 	—
Interruptor del caballote lateral	<ul style="list-style-type: none"> • Comprobar funcionamiento del sistema de corte del circuito de encendido. • Si el sistema no funciona correctamente, solicitar a un concesionario Yamaha que revise el vehículo. 	3-15

UTILIZACIÓN Y PUNTOS IMPORTANTES PARA LA CONDUCCIÓN

SAU15951

Lea atentamente el manual para familiarizarse con todos los mandos. Si tiene dudas sobre algún mando o función, consulte a su concesionario Yamaha.

SWA10271

ADVERTENCIA

Si no se familiariza con los mandos puede perder el control, con el consiguiente riesgo de accidente o daños personales.

SAU45310

NOTA

Este modelo está equipado con un sensor de ángulo de inclinación para que se pare el motor en caso de vuelco. Para poner en marcha el motor después de un vuelco, debe girar el interruptor principal a “OFF” y luego a “ON”. De lo contrario el motor no arrancará, aunque gire al pulsar el interruptor de arranque.

SAUM2231

Arranque del motor

SCA10250

ATENCIÓN

Véanse en la página 5-4 las instrucciones para rodar el motor antes de utilizar el vehículo por primera vez.

Para que el sistema de corte del circuito de encendido permita el arranque, el caballete lateral debe estar subido.

Para más información, consulte la página 3-16.

1. Gire la llave a la posición “ON”.
Las luces de aviso e indicadoras siguientes deben encenderse durante unos segundos y luego apagarse.
 - Luz de aviso del nivel de gasolina
 - Luz de aviso de avería del motor
 - Luz indicadora del sistema inmovilizador

SCA11831

ATENCIÓN

Si una de las luces de aviso o indicadora no se apaga, consulte en la página 3-3 las instrucciones para comprobar el correspondiente circuito.

2. Cierre completamente el acelerador.
3. Arranque el motor pulsando el interruptor de arranque mientras aplica el freno delantero o trasero. **ATENCIÓN:**

UTILIZACIÓN Y PUNTOS IMPORTANTES PARA LA CONDUCCIÓN

Para prolongar al máximo la vida útil del motor, ¡nunca acelere mucho con el motor frío! [SCA11041]

Si el motor no arranca, suelte el interruptor de arranque, espere unos segundos e inténtelo de nuevo. Cada intento de arranque debe ser lo más breve posible a fin de preservar la batería. No accione el arranque durante más de 10 segundos seguidos. Si el motor no arranca, inténtelo con el acelerador abierto 1/8 de vuelta.

5

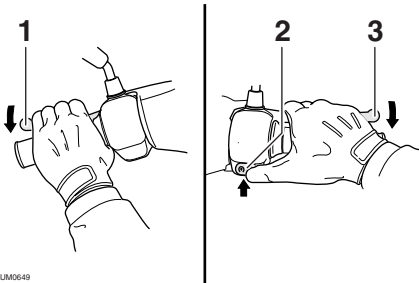

1. Maneta del freno trasero
2. Interruptor de arranque
3. Maneta del freno delantero

ZALUM0649

Inicio de la marcha

SAU16761

NOTA

Antes de iniciar la marcha, deje que el motor se caliente.

1. Mientras mantiene apretada la maneta del freno trasero con la mano izquierda y sujeta el asa de agarre con la mano derecha, empuje el scooter fuera del caballete central.

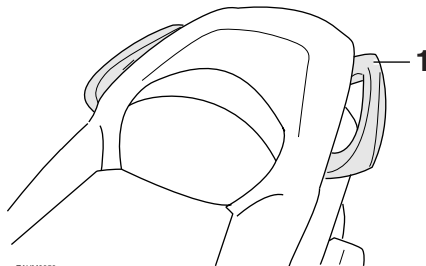

ZALUM0650

1. Asa de agarre
2. Ocupe el asiento y ajuste los espejos retrovisores.
3. Encienda los intermitentes.
4. Compruebe si viene tráfico y luego gire lentamente el puño del acelerador (en el lado derecho) para iniciar la marcha.
5. Apague los intermitentes.

Aceleración y desaceleración

SAU16780

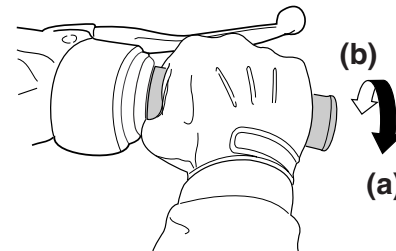

ZALUM0199

La velocidad puede ajustarse abriendo y cerrando el acelerador. Para incrementar la velocidad, gire el puño del acelerador en la dirección (a). Para reducir la velocidad, gire el puño del acelerador en la dirección (b).

UTILIZACIÓN Y PUNTOS IMPORTANTES PARA LA CONDUCCIÓN

Frenada

SAU16793

SWA10300

ADVERTENCIA

- Evite frenar fuerte o bruscamente (en especial cuando esté inclinado hacia un lado), ya que el scooter puede derrapar o volcar.
- Cruces del tren, los rieles del tranvía, las planchas de hierro en lugares en obra y las tapas de alcantarilla pueden ser muy resbaladizos cuando están mojados. Por lo tanto, reduzca la velocidad cuando se aproxime a dichos lugares y crúcelos con precaución.
- Tenga en cuenta que frenar sobre una calzada húmeda es mucho más difícil.
- Conduzca despacio al bajar una pendiente, ya que frenar puede resultar muy difícil.

1. Cierre completamente el acelerador.
2. Aplique simultáneamente los frenos delantero y trasero aumentando la presión de forma gradual.

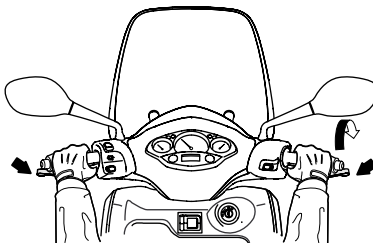

ZAJM0651

Consejos para reducir el consumo de gasolina

SAU16820

El consumo de gasolina depende en gran medida del estilo de conducción. Considere los consejos siguientes para reducir el consumo de gasolina:

- Evite revolucionar mucho el motor durante las aceleraciones.
- Evite revolucionar mucho el motor en punto muerto.
- Pare el motor en lugar de dejarlo a ralentí durante periodos prolongados (p. ej. en los atascos, en los semáforos o en los pasos a nivel).

UTILIZACIÓN Y PUNTOS IMPORTANTES PARA LA CONDUCCIÓN

Rodaje del motor

SAU16830

No existe un periodo más importante para la vida del motor que el comprendido entre 0 y 1000 km (600 mi). Por esta razón, debe leer atentamente el material siguiente.

Puesto que el motor es nuevo, no lo fuerce excesivamente durante los primeros 1000 km (600 mi). Las diferentes piezas del motor se desgastan y pulen hasta sus holguras correctas de trabajo. Durante este periodo debe evitar el funcionamiento prolongado a todo gas o cualquier condición que pueda provocar el sobrecalentamiento del motor.

SAUM2281

0–500 km (0–300 mi)

Evite el funcionamiento prolongado a más de 1/3 de gas.

500–1000 km (300–600 mi)

Evite el funcionamiento prolongado a más de 1/2 de gas. **ATENCIÓN: A los 1000 km (600 mi) de funcionamiento se debe cambiar el aceite del motor y el aceite de la transmisión final y sustituir el filtro de aceite del motor.** [SCAM1091]

A partir de 1000 km (600 mi)

Ya puede utilizar el vehículo normalmente.

ATENCIÓN

SCA10270

Si surge algún problema durante el rodaje del motor lleve inmediatamente el vehículo a un concesionario Yamaha para que lo revise.

Estacionamiento

SAU17213

Cuando estacione, pare el motor y quite la llave del interruptor principal.

SWA10311

⚠ ADVERTENCIA

- El motor y el sistema de escape pueden calentarse mucho; estacione en un lugar en el que resulte difícil que los peatones o los niños puedan tocarlos y quemarse.
- No estacione en una pendiente o sobre suelo blando, ya que el vehículo puede volcar, con el consiguiente riesgo de que se produzca una fuga de gasolina y un incendio.
- No estacione cerca de restos o u otros materiales inflamables en los que se pueda prender fuego.

SAU17281

Con una revisión, un ajuste y un engrase periódicos su vehículo se mantendrá en un estado óptimo de seguridad y eficiencia. La seguridad es una obligación del propietario/usuario del vehículo. En las páginas siguientes se explican los puntos de revisión, ajuste y engrase del vehículo más importantes.

Los intervalos que se indican en el cuadro de mantenimiento y engrase periódicos deben considerarse simplemente como una guía general en condiciones normales de utilización. No obstante, según la meteorología, el terreno, el área geográfica y las condiciones particulares de uso, puede ser necesario acortar los intervalos de mantenimiento.

SWA10321

ADVERTENCIA

Si no se realiza el mantenimiento debido del vehículo o si los trabajos de mantenimiento se realizan de forma incorrecta, puede aumentar el riesgo de sufrir daños personales o un accidente mortal durante el mantenimiento o el uso del vehículo. Si no está familiarizado con el mantenimiento del vehículo, confíelo a un concesionario Yamaha.

SWA15121

ADVERTENCIA

Salvo que se especifique otra cosa, pare el motor para realizar cualquier operación de mantenimiento.

- **Con el motor en marcha, las piezas en movimiento pueden atrapar partes del cuerpo o de la vestimenta y los componentes eléctricos pueden provocar descargas o un incendio.**
- **El tener el motor en marcha durante el mantenimiento puede ocasionar lesiones oculares, quemaduras, un incendio o el envenenamiento por monóxido de carbono, que puede ser mortal. Consulte en la página 1-1 información adicional sobre el monóxido de carbono.**

SWA10330

ADVERTENCIA

Este scooter está diseñado para utilizarse únicamente en vías pavimentadas. Si lo utiliza en condiciones anormales de polvo, barro o humedad debe limpiar o cambiar el filtro de aire con mayor frecuencia; de lo contrario el motor puede desgastarse rápidamente. Pregunte en un concesionario Yamaha cuáles son los intervalos de mantenimiento adecuados.

SAU17471

Juego de herramientas

El juego de herramientas del propietario se encuentra en el interior del compartimento porta objetos trasero. (Véase la página 3-12.)

El objeto de la información de servicio que se incluye en este manual y de las herramientas que se suministran en el juego de herramientas es ayudarle a realizar las operaciones de mantenimiento preventivo y las pequeñas reparaciones. Sin embargo, para realizar correctamente algunos trabajos de mantenimiento puede necesitar herramientas adicionales, como por ejemplo una llave dinamométrica.

NOTA

Si no dispone de las herramientas o la experiencia necesarias para realizar un trabajo determinado, confíelo a un concesionario Yamaha.

MANTENIMIENTO Y AJUSTES PERIÓDICOS

SAU17715

Cuadro de mantenimiento y engrase periódicos

NOTA

- Las revisiones anuales deben realizarse todos los años, salvo si el mantenimiento se basa en el kilometraje –o en las millas, en el Reino Unido–.
- A partir de los 30000 km (17500 mi), repetir los intervalos de mantenimiento comenzando por el de los 6000 km (3500 mi).
- Las operaciones marcadas con un asterisco debe realizarlas un concesionario Yamaha, ya que requieren herramientas y datos especiales, así como cualificación técnica.

N.º	ELEMENTO	COMPROBACIÓN U OPERACIÓN DE MANTENIMIENTO	LECTURA DEL CUENTA KILÓMETROS					COMPROBACIÓN ANUAL
			1000 km (600 mi)	6000 km (3500 mi)	12000 km (7000 mi)	18000 km (10500 mi)	24000 km (14000 mi)	
1	* Línea de combustible	<ul style="list-style-type: none"> Comprobar si los tubos de gasolina están agrietados o dañados. 		√	√	√	√	√
2	Bujía	<ul style="list-style-type: none"> Comprobar estado. Limpiar y ajustar la distancia entre electrodos. 		√		√		
		<ul style="list-style-type: none"> Cambiar. 			√		√	
3	* Válvulas	<ul style="list-style-type: none"> Comprobar holgura de la válvula. Ajustar. 		√	√	√	√	
4	* Filtro de aire	<ul style="list-style-type: none"> Cambiar. 			√		√	
5	Filtro de aire de la caja de la correa trapezoidal	<ul style="list-style-type: none"> Limpiar. 		√	√	√	√	
6	* Freno delantero	<ul style="list-style-type: none"> Comprobar funcionamiento, nivel de líquido y si existe alguna fuga. 	√	√	√	√	√	√
		<ul style="list-style-type: none"> Cambiar pastillas de freno. 	Siempre que lleguen al límite de desgaste					

MANTENIMIENTO Y AJUSTES PERIÓDICOS

N.º	ELEMENTO	COMPROBACIÓN U OPERACIÓN DE MANTENIMIENTO	LECTURA DEL CUENTAKILÓMETROS					COMPROBACIÓN ANUAL
			1000 km (600 mi)	6000 km (3500 mi)	12000 km (7000 mi)	18000 km (10500 mi)	24000 km (14000 mi)	
7	* Freno trasero	• Comprobar funcionamiento, nivel de líquido y si existe alguna fuga.	√	√	√	√	√	√
		• Cambiar pastillas de freno.	Siempre que lleguen al límite de desgaste					
8	* Tubos de freno	• Comprobar si está agrietado o dañado.		√	√	√	√	√
		• Cambiar.	Cada 4 años					
9	* Ruedas	• Comprobar si están descentradas o dañadas.		√	√	√	√	
10	* Neumáticos	• Comprobar la profundidad del dibujo y si está dañado. • Cambiar si es necesario. • Comprobar la presión. • Corregir si es necesario.		√	√	√	√	√
11	* Cojinetes de rueda	• Comprobar si los cojinetes están flojos o dañados.		√	√	√	√	
12	* Cojinetes de dirección	• Comprobar el juego de los cojinetes y si la dirección está dura.	√	√	√	√	√	
		• Lubricar con grasa a base de jabón de litio.	Cada 24000 km (14000 mi)					
13	* Fijaciones del bastidor	• Comprobar que todas las tuercas, pernos y tornillos estén correctamente apretados.		√	√	√	√	√
14	* Caballete lateral, caballete central	• Comprobar funcionamiento. • Lubricar.		√	√	√	√	√
15	* Interruptor del caballete lateral	• Comprobar funcionamiento.	√	√	√	√	√	√

MANTENIMIENTO Y AJUSTES PERIÓDICOS

N.º	ELEMENTO	COMPROBACIÓN U OPERACIÓN DE MANTENIMIENTO	LECTURA DEL CUENTA KILÓMETROS					COMPROBACIÓN ANUAL
			1000 km (600 mi)	6000 km (3500 mi)	12000 km (7000 mi)	18000 km (10500 mi)	24000 km (14000 mi)	
16	* Horquilla delantera	• Comprobar funcionamiento y si existen fugas de aceite.		√	√	√	√	
17	* Conjuntos amortiguadores	• Comprobar funcionamiento y si los amortiguadores pierden aceite.		√	√	√	√	
18	* Inyección de gasolina	• Compruebe el ralentí del motor.	√	√	√	√	√	√
19	Aceite de motor	• Cambiar. (Véase la página 3-3.)	√	Cuando el indicador de cambio de aceite se encienda [5000 km (3000 mi) después de los primeros 1000 km (600 mi) y, posteriormente, cada 6000 km (3500 mi)]				
		• Comprobar nivel de aceite y si existen fugas.	Cada 3000 km (1800 mi)					√
20	Filtro de aceite del motor	• Cambiar.	√		√		√	
21	* Sistema de refrigeración	• Comprobar nivel de líquido refrigerante y si existen fugas.		√	√	√	√	√
		• Cambiar.	Cada 3 años					
22	Aceite de la transmisión final	• Comprobar si existen fugas.	√	√		√		
		• Cambiar.	√		√		√	
23	* Correa trapezoidal	• Cambiar.	Cada 18000 km (10500 mi)					
24	* Interruptores de freno delantero y trasero	• Comprobar funcionamiento.	√	√	√	√	√	√
25	Piezas móviles y cables	• Lubricar.		√	√	√	√	√

MANTENIMIENTO Y AJUSTES PERIÓDICOS

N.º	ELEMENTO	COMPROBACIÓN U OPERACIÓN DE MANTENIMIENTO	LECTURA DEL CUENTA KILÓMETROS					COMPROBACIÓN ANUAL
			1000 km (600 mi)	6000 km (3500 mi)	12000 km (7000 mi)	18000 km (10500 mi)	24000 km (14000 mi)	
26	* Caja del puño del acelerador y cable	<ul style="list-style-type: none"> Comprobar funcionamiento y juego. Ajustar el juego del cable del acelerador si es necesario. Lubricar la caja del puño de acelerador y el cable. 		√	√	√	√	√
27	* Luces, señales e interruptores	<ul style="list-style-type: none"> Comprobar funcionamiento. Ajustar la luz del faro. 	√	√	√	√	√	√

SAU18670

NOTA

- El filtro de aire requiere un servicio más frecuente cuando se utiliza el vehículo en lugares especialmente húmedos o polvorientos.
- Mantenimiento del freno hidráulico
 - Compruebe regularmente el nivel de líquido de freno y corríjalo según sea necesario.
 - Cada dos años cambie los componentes internos de las bombas de freno y de las pinzas y cambie el líquido de freno.
 - Cambie los tubos de freno cada cuatro años y siempre que estén agrietados o dañados.

MANTENIMIENTO Y AJUSTES PERIÓDICOS

Desmontaje y montaje de carenados y paneles

SAU18712

Los carenados y paneles que se muestran deben desmontarse para poder realizar algunas de las operaciones de mantenimiento que se describen en este capítulo. Consulte este apartado cada vez que necesite desmontar y montar un carenado o un panel.

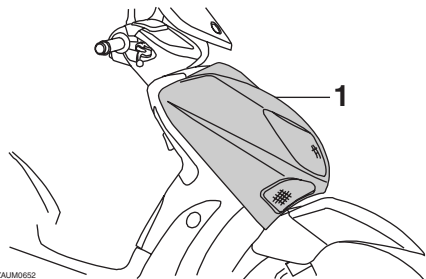

1. Carenado A

ZAJUM0652

6

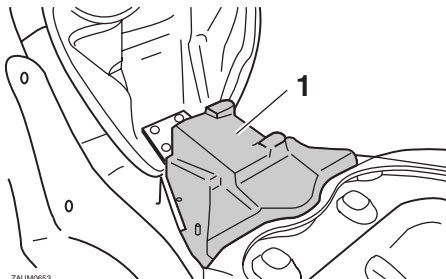

1. Panel A

ZAJUM0653

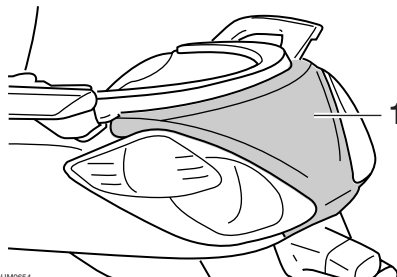

1. Panel B

ZAJUM0654

Carenado A

SAUM2221

Para desmontar el carenado

1. Quite los tornillos del carenado.

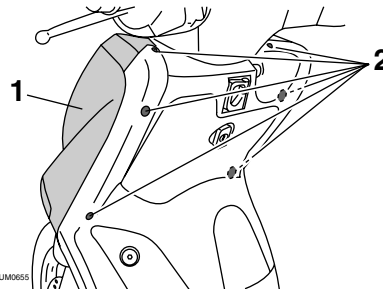

1. Carenado A

2. Tornillo

ZAJUM0655

2. Desconecte el acoplador del faro y los acopladores de los intermitentes.

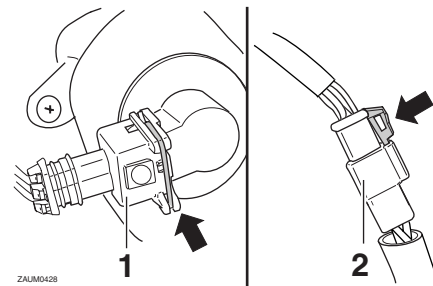

1. Acoplador del cable de la luz de intermitencia

2. Acoplador del faro

3. Extraiga el carenado.

ZAJUM0428

MANTENIMIENTO Y AJUSTES PERIÓDICOS

Para montar el carenado

1. Conecte el acoplador del faro y los acopladores de los intermitentes.
2. Coloque el carenado en su posición original y apriete los tornillos.

Panel A

SAU19481

Para desmontar el panel

1. Abra el asiento. (Véase la página 3-12.)
2. Quite los tornillos y seguidamente desmonte el panel como se muestra.

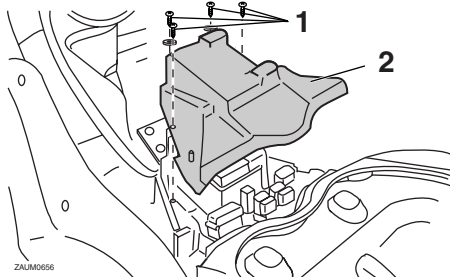

1. Tornillo
2. Panel A

Para montar el panel

Coloque el panel en su posición original y apriete los tornillos.

Panel B

SAU19210

Para desmontar el panel

Quite los tornillos y seguidamente desmonte el panel.

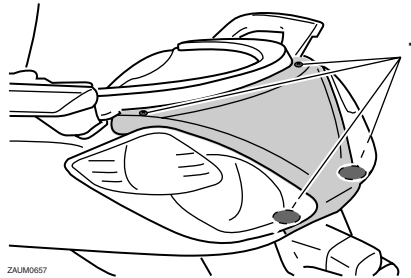

ZALM0657

1. Tornillo

Para montar el panel

Coloque el panel en su posición original y apriete los tornillos.

Comprobación de la bujía

SAU19622

La bujía es un componente importante del motor; debe verificarse periódicamente, de preferencia por un concesionario Yamaha. El calor y los depósitos de material provocan la erosión lenta de cualquier bujía, por lo que esta debe desmontarse y verificarse de acuerdo con el cuadro de mantenimiento periódico y engrase. Además, el estado de la bujía puede reflejar el estado del motor. El aislamiento de porcelana que rodea al electrodo central de la bujía debe tener un color canela de tono entre medio y claro (éste es el color ideal cuando se utiliza el vehículo normalmente). Si la bujía presenta un color claramente diferente, puede que el motor no funcione adecuadamente. No trate de diagnosticar usted mismo estas averías. En lugar de ello, haga revisar el vehículo en un concesionario Yamaha. Si la bujía presenta signos de erosión del electrodo y una acumulación excesiva de carbono u otros depósitos, debe cambiarse.

Bujía especificada:
NGK/CPR9EA-9

Antes de montar una bujía, debe medir la distancia entre electrodos de la misma con una galga y ajustarla al valor especificado según sea necesario.

MANTENIMIENTO Y AJUSTES PERIÓDICOS

SAUM2271

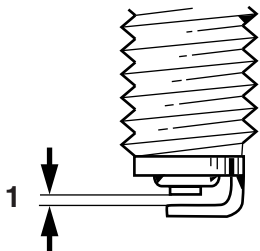

ZALUM0037

1. Distancia entre electrodos de la bujía

Distancia entre electrodos de la bujía:

0.8–0.9 mm (0.031–0.035 in)

6

Limpie la superficie de la junta de la bujía y su superficie de contacto; seguidamente elimine toda suciedad de las roscas de la bujía.

Par de apriete:

Bujía:

12.5 Nm (1.25 m·kgf, 9.0 ft·lbf)

NOTA

Si no dispone de una llave dinamométrica para montar la bujía, una buena estimación del par de apriete correcto es 1/4–1/2 vuelta

después de haberla apretado a mano. No obstante, deberá apretar la bujía con el par especificado tan pronto como sea posible.

Aceite de motor

Debe comprobar el nivel de aceite del motor antes de cada utilización. Además, debe cambiar el aceite según los intervalos que se especifican en el cuadro de mantenimiento periódico y engrase y cuando se encienda la luz indicadora de servicio.

Para comprobar el nivel de aceite del motor

1. Coloque el scooter sobre el caballete central. Si está ligeramente inclinada hacia un lado, la lectura puede resultar errónea.
2. Arranque el motor, caliéntelo durante unos minutos y luego párelo.
3. Espere unos minutos hasta que se asiente el aceite, quite el tapón de llenado, limpie la varilla de medición, introdúzcala de nuevo en el orificio de llenado (sin enroscarla) y extráigala de nuevo para comprobar el nivel de aceite.

NOTA

El aceite del motor debe situarse entre las marcas de nivel máximo y mínimo.

MANTENIMIENTO Y AJUSTES PERIÓDICOS

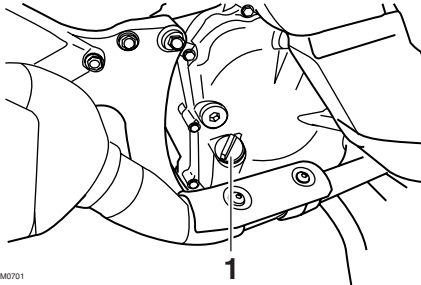

1. Tapón de llenado de aceite del motor

- Si el aceite del motor se encuentra por debajo de la marca de nivel mínimo, añada una cantidad suficiente de aceite del tipo recomendado hasta el nivel correcto.
- Introduzca la varilla de medición en el orificio de llenado de aceite y seguidamente apriete el tapón.

Para cambiar el aceite del motor (con o sin sustitución del filtro de aceite)

- Arranque el motor, caliéntelo durante unos minutos y luego párelo.
- Coloque una bandeja debajo del motor para recoger el aceite usado.
- Retire el tapón de llenado del aceite del motor y el perno de drenaje para vaciar el aceite del cárter.

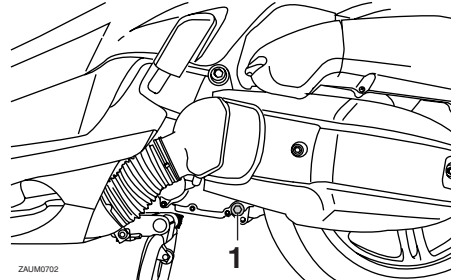

1. Perno de drenaje del aceite del motor

- Compruebe si la arandela del perno de drenaje está dañada y cámbiela según sea necesario.

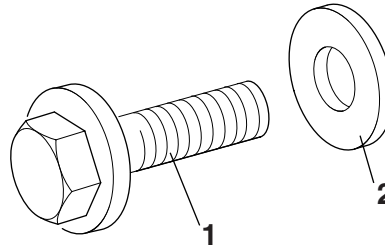

- Perno de drenaje del aceite del motor
- Arandela

NOTA

Omita los pasos 5–9 si no va a cambiar el filtro de aceite.

- Desmonte la cubierta del filtro de aceite quitando los pernos.

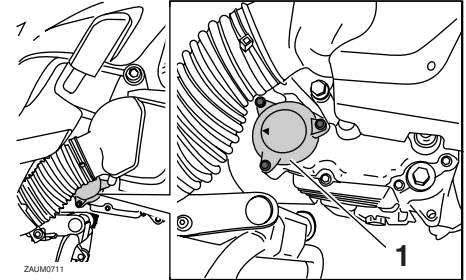

1. Cubierta del filtro de aceite

- Desmonte el filtro de aceite y la junta tórica.

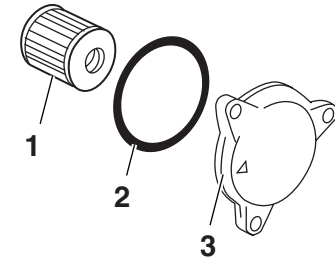

- Filtro de aceite
- Junta tórica
- Cubierta del filtro de aceite

- Compruebe si la junta tórica está dañada y cámbiela según sea necesario.

MANTENIMIENTO Y AJUSTES PERIÓDICOS

8. Monte el filtro de aceite nuevo y la junta tórica.
9. Monte la cubierta del filtro de aceite colocando los pernos y apretándolos con el par especificado.

Par de apriete:

Perno de la cubierta del filtro de aceite:
10 Nm (1.0 m·kgf, 7.2 ft·lbf)

NOTA

Verifique que la junta tórica quede bien asentada.

10. Coloque la arandela y el perno de drenaje del aceite del motor y seguidamente apriete éste con el par especificado.

Par de apriete:

Perno de vaciado del aceite del motor:
20 Nm (2.0 m·kgf, 14 ft·lbf)

NOTA

Verifique que la arandela quede bien asentada.

11. Añada la cantidad especificada del aceite de motor recomendado y seguidamente coloque y apriete el tapón de llenado de aceite.

Aceite de motor recomendado:

Véase la página 8-1.

Cantidad de aceite:

Sin sustitución del filtro de aceite:
1.40 L (1.48 US qt, 1.23 Imp.qt)

Con sustitución del filtro de aceite:
1.50 L (1.59 US qt, 1.32 Imp.qt)

NOTA

No olvide limpiar el aceite que se haya derramado sobre cualquier pieza una vez se hayan enfriado el motor y el sistema de escape.

SCA11670

ATENCIÓN

- No utilice aceites con la especificación diésel “CD” ni aceites de calidad superior a la especificada. Además, no utilice aceites con la etiqueta “ENERGY CONSERVING II” o superior.
- Asegúrese de que no penetre ningún material extraño en el cárter.

12. Arranque el motor y déjelo al ralentí durante unos minutos mientras comprueba si existe alguna fuga de aceite. Si pierde aceite, pare inmediatamente el motor y averigüe la causa.
13. Pare el motor, compruebe el nivel de aceite y corríjalo según sea necesario.
14. Reinicie el indicador de cambio de aceite. (Véase la página 3-7.)

SAU20064

Aceite de la transmisión final

Antes de cada utilización debe comprobar si la caja de la transmisión final pierde aceite. Si observa alguna fuga, haga revisar y reparar el scooter en un concesionario Yamaha. Además, debe cambiar el aceite de la transmisión final del modo siguiente, según los intervalos que se especifican en el cuadro de mantenimiento periódico y engrase.

1. Arranque el motor, caliente el aceite de la transmisión final conduciendo el scooter durante unos minutos y luego párelo.
2. Coloque el scooter sobre el caballete central.
3. Coloque una bandeja debajo de la caja de la transmisión final para recoger el aceite usado.
4. Extraiga el tapón de llenado y el perno de vaciado del aceite de la transmisión final para vaciar el aceite de la caja de la transmisión final.

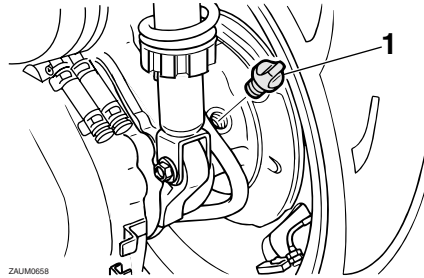

ZALJM0658

1. Tapón de llenado del aceite de la transmisión final

5. Coloque el perno de vaciado del aceite de la transmisión final y apriételo con el par especificado.

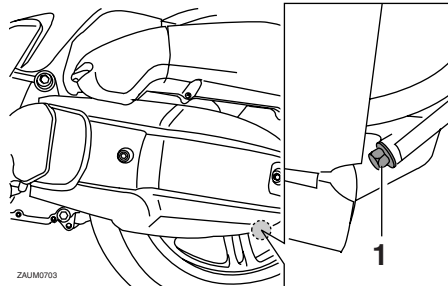

ZALJM0703

1. Perno de drenaje del aceite de la transmisión final

Par de apriete:

Perno de vaciado del aceite de la transmisión final:
20 Nm (2.0 m·kgf, 14 ft·lbf)

6. Añada la cantidad especificada del aceite de la transmisión final recomendado y seguidamente coloque y apriete el tapón de llenado. **¡ADVERTENCIA! Asegúrese de que no penetre ningún material extraño en la caja del engranaje final. Asegúrese de que no caiga aceite en el neumático o en la rueda.** [SWA11311]

Aceite de la transmisión final recomendado:

Véase la página 8-1.

Cantidad de aceite:

0.21 L (0.22 US qt, 0.18 Imp.qt)

7. Compruebe si la caja de la transmisión final pierde aceite. Si pierde aceite averigüe la causa.

MANTENIMIENTO Y AJUSTES PERIÓDICOS

Líquido refrigerante

Debe comprobar el nivel de líquido refrigerante antes de cada utilización. Además, debe cambiar el líquido refrigerante según los intervalos que se especifican en el cuadro de mantenimiento periódico y engrase.

SAU20070

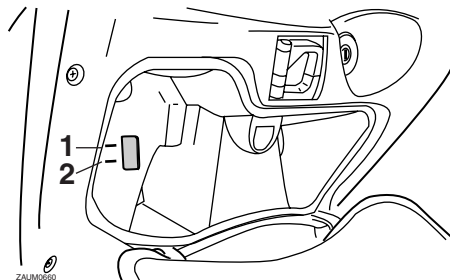

1. Marca de nivel máximo
2. Marca de nivel mínimo

Para comprobar el nivel de líquido refrigerante

SAUM2102

1. Sitúe el vehículo sobre una superficie horizontal y manténgalo en posición vertical.

NOTA

- El nivel de líquido refrigerante debe verificarse con el motor en frío, ya que varía con la temperatura del motor.
 - Verifique que el vehículo se encuentre en posición vertical para comprobar el nivel de líquido refrigerante. Si está ligeramente inclinada hacia un lado, la lectura puede resultar errónea.
2. Compruebe el nivel de líquido refrigerante por la mirilla de control.

NOTA

El líquido refrigerante debe situarse entre las marcas de nivel máximo y mínimo.

3. Si el líquido refrigerante se encuentra en la marca de nivel mínimo o por debajo de la misma, desmonte el carenado A. (Véase la página 6-6.)
4. Abra el tapón del depósito y añada líquido refrigerante hasta la marca de nivel máximo. **¡ADVERTENCIA! Quite solamente el tapón del depósito de líquido refrigerante. No quite nunca el tapón del radiador cuando el motor esté caliente.** [SWA15161] **ATENCIÓN:** Si no dispone de líquido refrigerante, utilice en su lugar agua destilada o agua blanda del grifo. No utilice agua dura o agua salada, ya que resultan perjudiciales para el motor. Si ha utilizado agua en lugar de líquido refrigerante, sustitúyala por este lo antes po-

sible; de lo contrario el sistema de refrigeración no estará protegido contra las heladas y la corrosión. Si ha añadido agua al líquido refrigerante, haga comprobar lo antes posible en un concesionario Yamaha el contenido de anticongelante en el líquido refrigerante; de lo contrario disminuirá la eficacia del líquido refrigerante. [SCA10472]

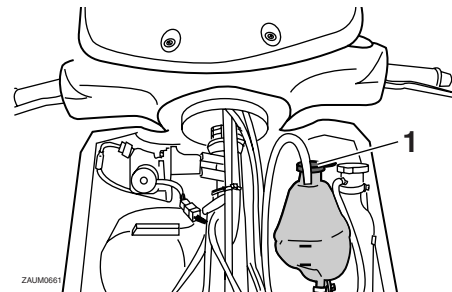

1. Tapón del depósito de líquido refrigerante

Capacidad del depósito de líquido refrigerante:

0.20 L (0.21 US qt, 0.18 Imp.qt)

5. Cierre el tapón del depósito y monte el carenado.

MANTENIMIENTO Y AJUSTES PERIÓDICOS

Cambio del líquido refrigerante

SAU33031

Debe cambiar el líquido refrigerante según los intervalos que se especifican en el cuadro de mantenimiento periódico y engrase. Haga cambiar el líquido refrigerante en un concesionario Yamaha. **¡ADVERTENCIA!** No quite nunca el tapón del radiador cuando el motor esté caliente. [SWA103B1]

Filtro de aire y filtro de aire de la caja de la correa trapezoidal

SAUM2242

Se debe cambiar el filtro de aire y limpiar el filtro de aire de la caja de la correa trapezoidal según los intervalos que se especifican en el cuadro de mantenimiento periódico y engrase. Efectúe el mantenimiento de los filtros de aire con mayor frecuencia si conduce en lugares especialmente húmedos o polvorientos.

Cambio del filtro de aire

1. Coloque el scooter sobre el caballete central.
2. Desmonte la cubierta de la caja del filtro de aire quitando los tornillos.

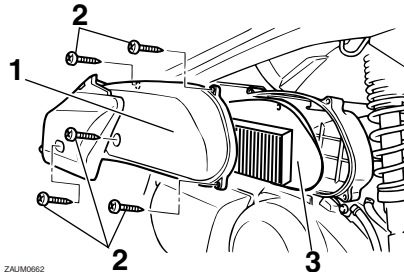

ZALUM0662

1. Cubierta de la caja del filtro de aire
2. Tornillo
3. Filtro de aire

3. Extraiga el filtro de aire.

4. Introduzca un filtro de aire nuevo en la caja del mismo.
5. Monte la cubierta de la caja del filtro de aire colocando los tornillos.

Limpieza del elemento del filtro de aire de la caja de la correa trapezoidal

1. Desmonte las cubiertas del filtro de aire de la caja de la correa trapezoidal quitando los tornillos.

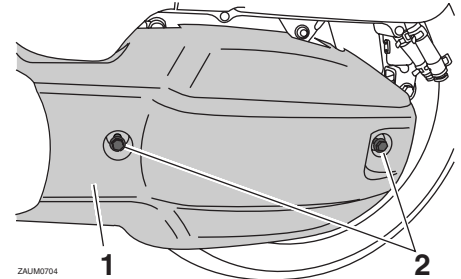

ZALUM0704

1. Cubierta de la caja del filtro de aire de la correa trapezoidal
2. Tornillo

MANTENIMIENTO Y AJUSTES PERIÓDICOS

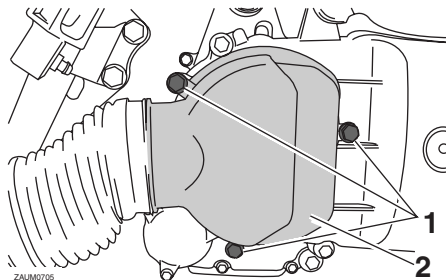

1. Tornillo
2. Cubierta de la caja del filtro de aire de la correa trapezoidal

2. Extraiga el filtro y elimine la suciedad con aire comprimido como se muestra.

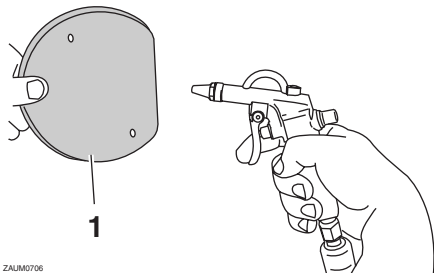

1. Filtro de aire de la caja de la correa trapezoidal
3. Compruebe si el filtro está dañado y cámbielo según sea necesario.

4. Coloque el filtro con el lado coloreado hacia fuera.
5. Monte las cubiertas del filtro de aire de la caja de la correa trapezoidal colocando los tornillos. **ATENCIÓN: Verifique que todos los elementos del filtro estén correctamente asentados en la caja. El motor no se debe utilizar nunca sin los filtros montados; de lo contrario, el o los pistones o cilindros pueden desgastarse excesivamente.** [SCA10531]

Comprobación del juego libre del cable del acelerador

SAU21382

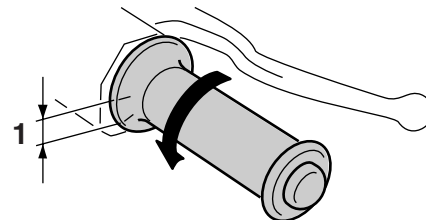

1. Juego libre del cable del acelerador

El juego libre del cable del acelerador debe medir 3.0–5.0 mm (0.12–0.20 in) en el puño del acelerador. Compruebe periódicamente el juego libre del cable del acelerador y, si es necesario, hágalo ajustar en un concesionario Yamaha.

Holgura de la válvula

SAU21401

La holgura de la válvula se altera con el uso y, como consecuencia de ello, se desajusta la mezcla de aire y gasolina y/o el motor produce ruidos. Para evitarlo, un concesionario Yamaha debe ajustar la holgura de la válvula según los intervalos que se especifican en el cuadro de mantenimiento periódico y engrase.

Neumáticos

SAUM2041

Para asegurar unas prestaciones óptimas, la durabilidad y la seguridad del funcionamiento del vehículo, tome nota de los puntos siguientes relativos a los neumáticos especificados.

Presión de aire de los neumáticos

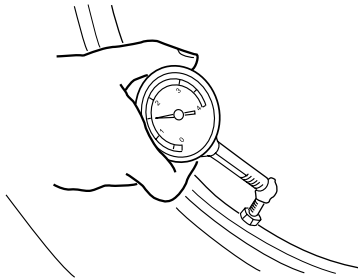

ZAJM0053

Debe comprobar la presión de aire de los neumáticos antes de cada utilización y, si es necesario, ajustarla.

SWA10501

⚠ ADVERTENCIA

La utilización de este vehículo con una presión incorrecta de los neumáticos puede provocar la pérdida de control, con la consecuencia de daños personales graves o un accidente mortal.

- La presión de los neumáticos debe comprobarse y ajustarse con los neumáticos en frío (es decir, cuando la temperatura de los neumáticos sea igual a la temperatura ambiente).
- La presión de los neumáticos debe ajustarse en función de la velocidad, el peso total del conductor, el pasajero, el equipaje y los accesorios homologados para este modelo.

Presión de aire de los neumáticos (medida con los neumáticos en frío): 0–90 kg (0–198 lb):

Delantero:

170 kPa (1.70 kgf/cm², 25 psi)

Trasero:

190 kPa (1.90 kgf/cm², 28 psi)

90–185 kg (198–408 lb):

Delantero:

180 kPa (1.80 kgf/cm², 26 psi)

Trasero:

200 kPa (2.00 kgf/cm², 29 psi)

Carga máxima*:

185 kg (408 lb)

* Peso total del conductor, el pasajero, el equipaje y los accesorios

MANTENIMIENTO Y AJUSTES PERIÓDICOS

⚠ ADVERTENCIA

SWA10511

No sobrecargue nunca el vehículo. La utilización de un vehículo sobrecargado puede ocasionar un accidente.

Revisión de los neumáticos

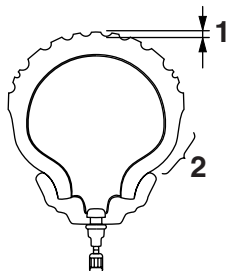

1. Profundidad del dibujo de la banda de rodadura del neumático
2. Flanco del neumático

Debe comprobar los neumáticos antes de cada utilización. Si la profundidad del dibujo del neumático en el centro alcanza el límite especificado, si hay un clavo o fragmentos de cristal en el neumático o si el flanco está agrietado, haga cambiar el neumático inmediatamente en un concesionario Yamaha.

Profundidad mínima del dibujo del neumático (delantero y trasero):

1.6 mm (0.06 in)

NOTA

Los límites de la profundidad del dibujo pueden variar de un país a otro. Cumpla siempre los reglamentos locales.

Información relativa a los neumáticos

Este modelo está equipado con neumáticos sin cámara.

Después de realizar pruebas exhaustivas, Yamaha Motor Co., Ltd. sólo ha homologado para este modelo los neumáticos que se relacionan a continuación.

Neumático delantero:

Tamaño:
120/70-16 M/C 57P

Marca/modelo:
PIRELLI/SPORT DEMON FRONT

Neumático trasero:

Tamaño:
140/70-15 M/C 69P

Marca/modelo:
PIRELLI/SPORT DEMON

⚠ ADVERTENCIA

SWA10470

- Si los neumáticos están excesivamente gastados, hágalos cambiar en un concesionario Yamaha. Además de ser ilegal, el uso del vehículo con unos neumáticos excesivamente gastados reduce la estabilidad y puede provocar la pérdida del control.
- La sustitución de toda pieza relacionada con las ruedas y los frenos, incluidos los neumáticos, debe confiarse a un concesionario Yamaha que dispone de los conocimientos y experiencia profesional necesarios.

SAU21960

Llantas de aleación

Para asegurar unas prestaciones óptimas, la durabilidad y el funcionamiento seguro del vehículo, tome nota de los puntos siguientes relativos a las ruedas especificadas.

- Antes de cada utilización debe comprobar si las llantas de las ruedas presentan grietas, dobladuras o deformación. Si observa algún daño, haga cambiar la rueda en un concesionario Yamaha. No intente realizar ni la más mínima reparación en una rueda. Una rueda deformada o agrietada debe sustituirse.
- La rueda se debe equilibrar siempre que se haya cambiado la llanta o el neumático. Una rueda no equilibrada puede reducir las prestaciones, limitar la manejabilidad y reducir la vida útil del neumático.
- Conduzca a velocidades moderadas después de cambiar un neumático, ya que la superficie de éste debe “rodarse” para desarrollar sus características óptimas.

SAU33453

Juego libre de la maneta de freno delantero y trasero

Delantero

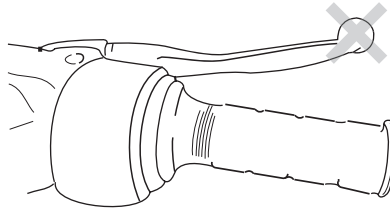

ZALM0687

Trasero

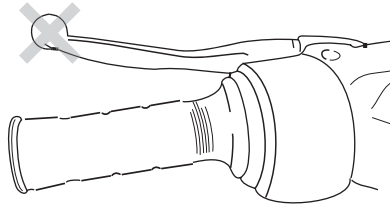

ZALM0688

No debe existir ningún juego en los extremos de las manetas de freno. Si hay juego, haga revisar el sistema de frenos en un concesionario Yamaha.

ADVERTENCIA

Un tacto blando o esponjoso de la maneta del freno puede indicar la presencia de aire en el sistema hidráulico. Si hay aire en el sistema hidráulico hágalo purgar en un concesionario Yamaha antes de utilizar el vehículo. La presencia de aire en el sistema hidráulico reducirá las prestaciones del freno, lo cual puede provocar la pérdida de control y ser causa de accidente.

SWA14211

MANTENIMIENTO Y AJUSTES PERIÓDICOS

Comprobación de las pastillas de freno delantero y trasero

SAU22390

Debe comprobar el desgaste de las pastillas de freno delantero y trasero según los intervalos que se especifican en el cuadro de mantenimiento periódico y engrase.

Pastillas de freno delantero

SAU22420

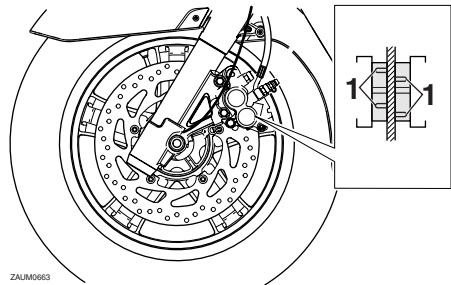

1. Ranura indicadora de desgaste de la pastilla de freno

Cada pastilla de freno delantero dispone de una ranura indicadora de desgaste que le permite comprobar éste sin necesidad de desmontar el freno. Para comprobar el desgaste de la pastilla de freno, observe la ranura indicadora de desgaste. Si una pastilla de freno se ha desgastado hasta el punto en que la ranura indicadora de desgaste ha

desaparecido casi por completo, solicite a un concesionario Yamaha que cambie el conjunto de las pastillas de freno.

Pastillas de freno trasero

SAU22500

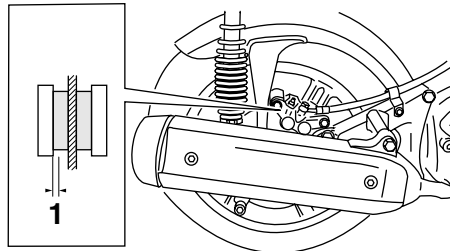

ZALM0664

1. Espesor del forro

Compruebe el estado de las pastillas de freno trasero y mida el espesor del forro. Si alguna pastilla de freno está dañada o si el espesor del forro es inferior a 0.8 mm (0.03 in), solicite a un concesionario Yamaha que cambie el conjunto de las pastillas.

Comprobación del líquido de freno

SAU22580

Freno delantero

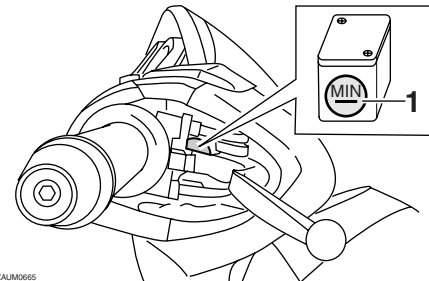

ZALM0665

1. Marca de nivel mínimo

Freno trasero

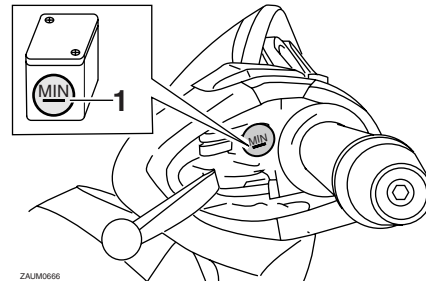

ZALM0666

1. Marca de nivel mínimo

Si el líquido de freno es insuficiente, puede entrar aire en el sistema y, como consecuencia de ello, los frenos pueden perder su eficacia.

Antes de utilizar el vehículo, verifique que el líquido de freno se encuentre por encima de la marca de nivel mínimo y añada líquido según sea necesario. Un nivel bajo de líquido de freno puede ser indicativo del desgaste de las pastillas y/o de una fuga en el sistema de frenos. Si el nivel de líquido de freno está bajo, compruebe si las pastillas están desgastadas y si el sistema de frenos presenta alguna fuga.

Observe las precauciones siguientes:

- Cuando compruebe el nivel de líquido, verifique que la parte superior del depósito del líquido de freno esté nivelada.
- Utilice únicamente un líquido de freno de la calidad recomendada, ya que de lo contrario las juntas de goma se pueden deteriorar, provocando fugas y reduciendo la eficacia de los frenos.

Líquido de freno recomendado:
DOT 4

- Añada el mismo tipo de líquido de freno. La mezcla de líquidos diferentes puede provocar una reacción química perjudicial y reducir la eficacia de los frenos.
- Evite que penetre agua en el depósito cuando añada líquido. El agua reducirá significativamente el punto de ebullición del líquido y puede provocar una obstrucción por vapor.
- El líquido de freno puede dañar las superficies pintadas o las piezas de plástico. Elimine siempre inmediatamente el líquido que se haya derramado.
- A medida que las pastillas de freno se desgastan, es normal que el nivel de líquido de freno disminuya de forma gradual. No obstante, si el nivel de líquido de freno disminuye de forma repentina solicite a un concesionario Yamaha que averigüe la causa.

Cambio del líquido de frenos

Solicite a un concesionario Yamaha que cambie el líquido de frenos según los intervalos que se especifican en la NOTA que sigue al cuadro de mantenimiento periódico y engrase. Asimismo, se deben cambiar las juntas de estanqueidad de la bomba y la pinza de freno, así como el tubo de freno, según los intervalos indicados a continuación o siempre que estén dañados o presenten fugas.

- Juntas de aceite: Cambiar cada dos años.
- Tubo de freno: Cambiar cada cuatro años.

MANTENIMIENTO Y AJUSTES PERIÓDICOS

Comprobación y engrase de los cables

SAU23101

Antes de cada utilización debe comprobar el funcionamiento y el estado de todos los cables de control, así como engrasar los cables y sus extremos si es necesario. Si un cable está dañado o no se mueve con suavidad, hágalo revisar o cambiar por un concesionario Yamaha. **¡ADVERTENCIA! Los daños del forro externo pueden interferir en el funcionamiento correcto del cable y provocar su corrosión interna. Cambie los cables dañados lo antes posible para evitar situaciones no seguras.** [SWA10721]

Lubricante recomendado:
Aceite de motor

Comprobación y engrase del puño del acelerador y el cable

SAU23111

Antes de cada utilización se debe comprobar el funcionamiento del puño del acelerador. Además, se debe engrasar el cable según los intervalos especificados en el cuadro de mantenimiento periódico.

Engrase de las manetas del freno delantero y trasero

SAU23172

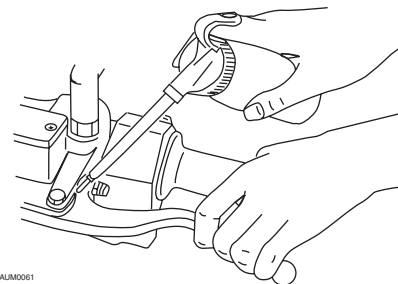

ZALM0061

Los puntos de pivote de las manetas del freno delantero y trasero deben engrasarse esporádicamente según los intervalos especificados en el cuadro de mantenimiento periódico y engrase.

Lubricante recomendado:
Grasa de silicona

Verificación y engrase del caballete central y el caballete lateral

SAU23213

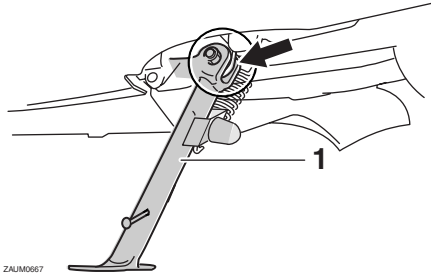

ZAJUM067

1. Caballete lateral

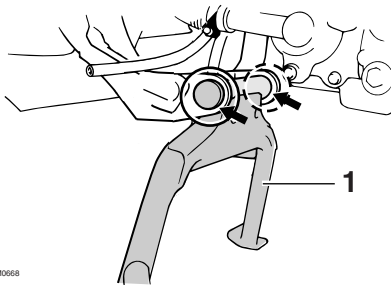

ZAJUM068

1. Caballete central

Antes de cada utilización debe comprobar el funcionamiento de los caballetes central y lateral y engrasar los pivotes y las superficies de contacto metal-metal según sea necesario.

⚠ ADVERTENCIA

Si el caballete central o el lateral no suben y bajan con suavidad, hágalos revisar o reparar en un concesionario Yamaha. De lo contrario, pueden tocar el suelo y distraer al conductor, con el consiguiente riesgo de que este pierda el control.

Lubricante recomendado:
Grasa de jabón de litio

SWA10741

Comprobación de la horquilla delantera

SAU23272

Debe comprobar el estado y el funcionamiento de la horquilla delantera del modo siguiente y según los intervalos especificados en el cuadro de mantenimiento periódico y engrase.

Para comprobar el estado

Compruebe si los tubos interiores presentan rasgaduras, daños y fugas excesivas de aceite.

Para verificar el funcionamiento

1. Sitúe el vehículo sobre una superficie horizontal y manténgalo en posición vertical. **¡ADVERTENCIA! Para evitar daños personales, apoye firmemente el vehículo de forma que no exista riesgo de que se caiga.**

[SWA10751]

2. Mientras aplica el freno delantero, empuje el manillar hacia abajo con fuerza varias veces para comprobar si se comprime y se extiende con suavidad.

MANTENIMIENTO Y AJUSTES PERIÓDICOS

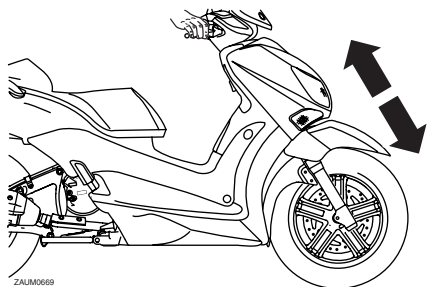

ZALUM0669

SCA10590

ATENCIÓN

Si observa cualquier daño en la horquilla delantera o ésta no funciona con suavidad, hágala revisar o reparar en un concesionario Yamaha.

6

SAU45511

Comprobación de la dirección

Los cojinetes de la dirección desgastados o sueltos pueden constituir un peligro. Por tanto, debe comprobar el funcionamiento de la dirección del modo siguiente y según los intervalos especificados en el cuadro de mantenimiento periódico y engrase.

1. Coloque el vehículo sobre el caballete central. **¡ADVERTENCIA! Para evitar daños personales, apoye firmemente el vehículo de forma que no exista riesgo de que se caiga.**

[SWA10751]

2. Sujete los extremos inferiores de las barras de la horquilla delantera e intente moverlos hacia adelante y hacia atrás. Si observa cualquier juego, solicite a un concesionario Yamaha que revise o repare la dirección.

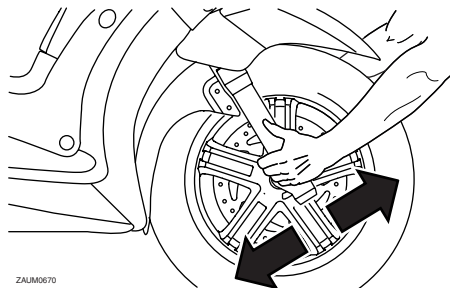

ZALUM0670

SAU23290

Comprobación de los cojinetes de las ruedas

Debe comprobar los cojinetes de las ruedas delantera y trasera según los intervalos que se especifican en el cuadro de mantenimiento periódico y engrase. Si existe juego en el cubo de la rueda o ésta no gira con suavidad, solicite a un concesionario Yamaha que revise los cojinetes de la rueda.

Batería

SAU23395

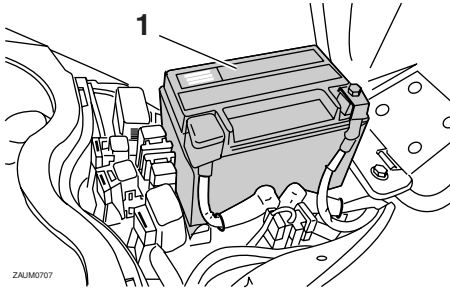

ZAJUM0707

1. Batería

La batería se encuentra detrás del panel A. (Véase la página 6-6.)

Este modelo está equipado con una batería VRLA (plomo-ácido regulada por válvulas). No es necesario comprobar el electrolito ni añadir agua destilada. No obstante, se debe comprobar el acoplador de la batería y apretarlo bien si es preciso.

SWA10760

ADVERTENCIA

- **El electrolito es tóxico y peligroso, ya que contiene ácido sulfúrico que provoca graves quemaduras. Evite todo contacto con la piel, los ojos o la ropa y protéjase siempre los ojos cuando trabaje cerca de una bate-**

ría. En caso de contacto, administre los **PRIMEROS AUXILIOS** siguientes.

- **EXTERNO:** Lavar con agua abundante.
- **INTERNO:** Beber grandes cantidades de agua o leche y llamar inmediatamente a un médico.
- **OJOS:** Enjuagar con agua durante 15 minutos y acudir al médico sin demora.
- **Las baterías producen hidrógeno explosivo. Por lo tanto, mantenga las chispas, llamas, cigarrillos, etc., alejados de la batería y asegúrese de que la ventilación sea suficiente cuando la cargue en un espacio cerrado.**
- **MANTENGA ÉSTA Y CUALQUIER OTRA BATERÍA FUERA DEL ALCANCE DE LOS NIÑOS.**

Para cargar la batería

Lleve la batería a un concesionario Yamaha lo antes posible para cargarla si le parece que está descargada. Tenga en cuenta que la batería tiene tendencia a descargarse más rápidamente si el vehículo está equipado con accesorios eléctricos opcionales.

ATENCIÓN

Para cargar una batería VRLA (plomo-ácido regulada por válvulas) es necesario un cargador especial (de tensión constante). El uso de un cargador convencional dañará la batería. Si no dispone de un cargador de tensión constante, cargue la batería en un concesionario Yamaha.

Almacenamiento de la batería

1. Si no va a utilizar el modelo durante más de un mes, desmonte la batería, cárguela completamente y guárdela en un lugar fresco y seco. **ATENCIÓN:** Cuando extraiga la batería, asegúrese de que la llave esté girada a “OFF” antes de desconectar el acoplador. [SCA16322]
2. Si va a guardar la batería durante más de dos meses, compruébela al menos una vez al mes y cárguela completamente según sea necesario.
3. Cargue completamente la batería antes de instalarla.

MANTENIMIENTO Y AJUSTES PERIÓDICOS

ATENCIÓN

Mantenga siempre la batería cargada. El almacenamiento de una batería descargada puede dañarla de forma irreparable.

SCA16530

Cambio de fusibles

SAU23526

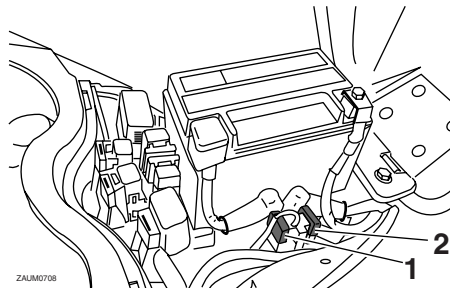

ZAUM0709

1. Fusible principal
2. Fusible de reserva

El fusible principal y la caja de fusibles que contiene los fusibles para cada circuito están situadas detrás del panel A. (Véase la página 6-6.)

Si un fusible está fundido, cámbielo del modo siguiente.

1. Gire la llave a la posición "OFF" y desactive el circuito eléctrico en cuestión.
2. Extraiga el fusible fundido e instale uno nuevo del amperaje especificado.

¡ADVERTENCIA! Para evitar una avería grave del sistema eléctrico y posiblemente un incendio, no utilice un fusible con un amperaje superior al recomendado. [SWA15131]

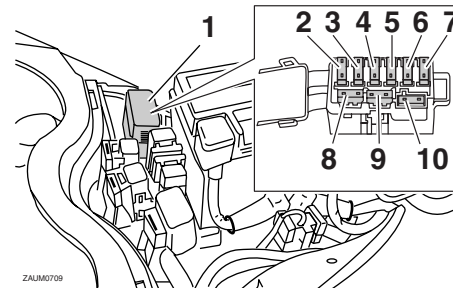

ZAUM0709

1. Caja de fusibles
2. Fusible del ventilador del radiador
3. Fusible de la ECU (unidad de control electrónico)
4. Fusible de repuesto
5. Fusible del sistema de intermitencia
6. Fusible del faro
7. Fusible del encendido
8. Fusible de reserva
9. Fusible de reserva
10. Fusible de reserva

Fusibles especificados:

Fusible principal:

30.0 A

Fusible de la ECU (unidad de control electrónico):

5.0 A

Fusible del sistema de intermitencia:

15.0 A

Fusible de encendido:

10.0 A

Fusible del faro:

15.0 A

Fusible de repuesto:

5.0 A

Fusible del ventilador del radiador:

5.0 A

3. Gire la llave a la posición "ON" y active el circuito eléctrico en cuestión para comprobar que el dispositivo funcione.
4. Si el fusible se funde de nuevo inmediatamente, solicite a un concesionario Yamaha que revise el sistema eléctrico.

Cambio de una bombilla del faro

SAUM2181

Este modelo está provisto de faros con bombillas de cuarzo. Si se funde una bombilla del faro, cámbiela del modo siguiente.

SCA10650

ATENCIÓN

Evite dañar los componentes siguientes:

- **Bombilla del faro**

No toque la parte de cristal de la bombilla del faro para no mancharla de aceite, ya que de lo contrario perdería transparencia, luminosidad y durabilidad. Elimine completamente toda suciedad y marcas de dedos en la bombilla del faro con un trapo humedecido en alcohol o diluyente.

- **Óptica del faro**

No pegue ningún tipo de película coloreada o adhesivos sobre la óptica del faro.

No utilice una bombilla de faro de potencia superior a la especificada.

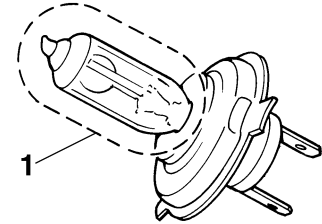

1. No tocar la parte de cristal de la bombilla.

Para cambiar una bombilla de la luz de carretera

1. Desmonte el carenado A. (Véase la página 6-6.)
2. Desmonte la tapa de la bombilla del faro.

6

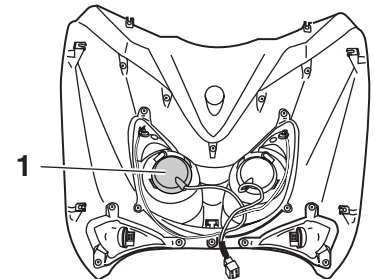

ZALUM0674

1. Tapa de la bombilla del faro

MANTENIMIENTO Y AJUSTES PERIÓDICOS

3. Desenganche el portabombillas del faro girándolo en el sentido contrario al de las agujas del reloj y extraiga la bombilla fundida.

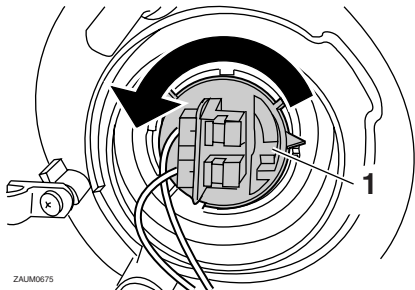

ZALJN0675

1. Portabombillas del faro

6

4. Coloque una nueva bombilla del faro en su sitio y sujétela con el portabombillas girándolo en el sentido de las agujas del reloj.
5. Monte la tapa de la bombilla del faro.
6. Monte el carenado.
7. Solicite a un concesionario Yamaha que ajuste la luz del faro según sea necesario.

Para cambiar una bombilla de la luz de cruce

1. Desmonte el carenado A. (Véase la página 6-6.)

2. Desmonte la tapa de la bombilla del faro.

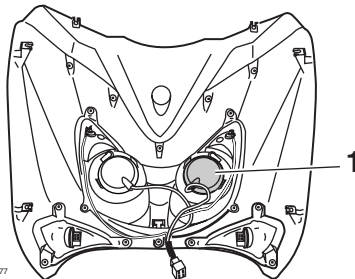

ZALJN0677

1. Tapa de la bombilla del faro

3. Desconecte el acoplador del faro.
4. Desenganche el portabombillas del faro y luego extraiga la bombilla fundida.

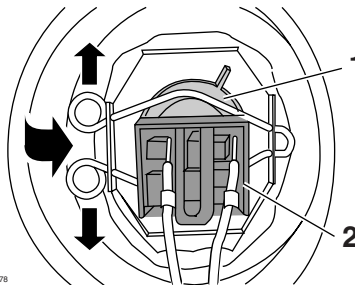

ZALJN0678

1. Bombilla del faro
2. Acoplador del faro

5. Coloque una nueva bombilla en su sitio y sujétela en el portabombillas.
6. Conecte el acoplador del faro.
7. Monte la tapa de la bombilla del faro.
8. Monte el carenado.
9. Solicite a un concesionario Yamaha que ajuste la luz del faro según sea necesario.

Cambio de la bombilla de un intermitente delantero

SAUT1261

SCA10670

ATENCIÓN

Es aconsejable que un concesionario Yamaha realice este trabajo.

1. Coloque el scooter sobre el caballete central.
2. Desmonte el carenado A. (Véase la página 6-6.)
3. Extraiga el casquillo (con la bombilla) girándolo en el sentido contrario al de las agujas del reloj.

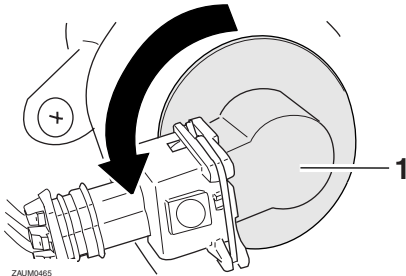

1. Portabombilla de la luz de intermitencia
4. Extraiga la bombilla fundida empujándola hacia adentro y girándola en el sentido contrario al de las agujas del reloj.

5. Introduzca una nueva bombilla en el casquillo, empújela hacia adentro y luego gírela en el sentido de las agujas del reloj hasta que se detenga.
6. Monte el casquillo (con la bombilla) girándolo en el sentido de las agujas del reloj.
7. Monte el carenado.

Cambio de una bombilla de la luz de freno/piloto trasero o de un intermitente trasero

SAUM2191

1. Coloque el vehículo sobre el caballete central.
2. Desmonte el panel B. (Véase la página 6-6.)
3. Desmonte la luz de freno/piloto trasero extrayendo los tornillos.

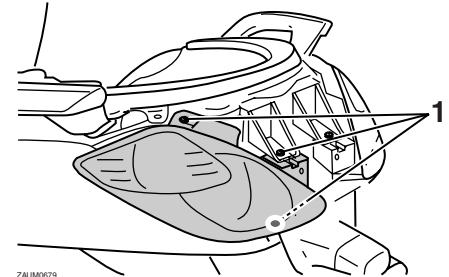

1. Tornillo

4. Extraiga el casquillo (con la bombilla) girándolo en el sentido contrario al de las agujas del reloj.

ZALUM0680

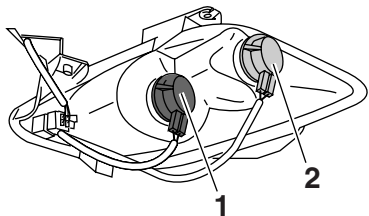

1. Portabombilla de la luz de freno/piloto trasero
2. Portabombilla de la luz de intermitencia
3. Extraiga la bombilla fundida empujándola hacia adentro y girándola en el sentido contrario al de las agujas del reloj.
4. Introduzca una nueva bombilla en el casquillo, empújela hacia adentro y luego gírela en el sentido de las agujas del reloj hasta que se detenga.
5. Monte el casquillo (con la bombilla) girándolo en el sentido de las agujas del reloj.
6. Coloque los tornillos y la luz de freno/piloto trasero.
7. Monte el panel.

6

SAUM2201

Cambio de la bombilla de la luz de la matrícula

1. Extraiga el casquillo (con la bombilla) tirando de él.

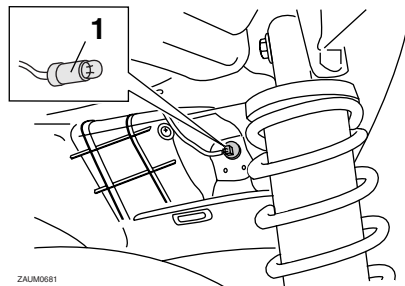

ZALUM0681

1. Portabombillas de la luz de la matrícula
2. Tire de la bombilla fundida para extraerla.
3. Introduzca una nueva bombilla en el casquillo.
4. Monte el casquillo (con la bombilla) empujándolo dentro.

SAUM2212

Cambio de la bombilla de una luz de posición

Este modelo está provisto de dos luces de posición. Si se funde la bombilla de una luz de posición, cámbiela del modo siguiente.

1. Desmonte el carenado A. (Véase la página 6-6.)
2. Extraiga el casquillo (con la bombilla) tirando de él.

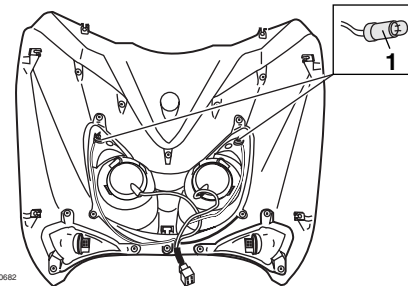

ZALUM0682

1. Casquillo de la bombilla de la luz de posición delantera
2. Tire de la bombilla fundida para extraerla.
3. Introduzca una nueva bombilla en el casquillo.
4. Monte el casquillo (con la bombilla) empujándolo dentro.
5. Monte el carenado.

SAU25881

Identificación de averías

Aunque los scooter Yamaha son objeto de una completa revisión antes de salir de fábrica, pueden surgir problemas durante su utilización. Cualquier problema en los sistemas de combustible, compresión o encendido, por ejemplo, puede dificultar el arranque y provocar una disminución de la potencia.

Los siguientes cuadros de identificación de averías constituyen un procedimiento rápido y fácil para que usted mismo compruebe esos sistemas vitales. No obstante, si es necesario realizar cualquier reparación del scooter, llévelo a un concesionario Yamaha cuyos técnicos cualificados disponen de las herramientas, experiencia y conocimientos necesarios para repararlo correctamente. Utilice únicamente repuestos originales Yamaha. Las imitaciones pueden parecerse a los repuestos originales Yamaha pero a menudo son de inferior calidad, menos duraderos y pueden ocasionar costosas facturas de reparación.

SWA15141



ADVERTENCIA

Cuando revise el sistema de combustible no fume y verifique que no haya llamas vivas ni chispas en el lugar, incluidos pilotos luminosos de calenta-

dores de agua u hornos. La gasolina o los vapores de gasolina pueden inflamarse o explotar y provocar graves daños personales o materiales.

MANTENIMIENTO Y AJUSTES PERIÓDICOS

SAU42131

Cuadros de identificación de averías

Problemas de arranque o reducción de las prestaciones del motor

1. Gasolina

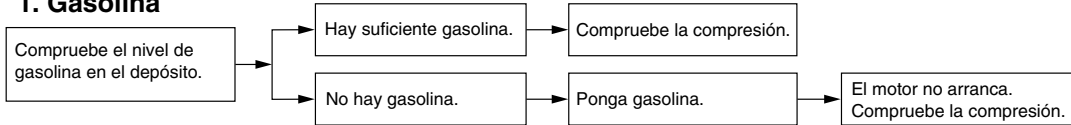

2. Compresión

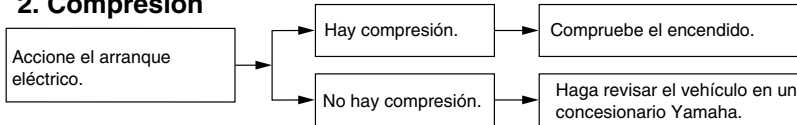

3. Encendido

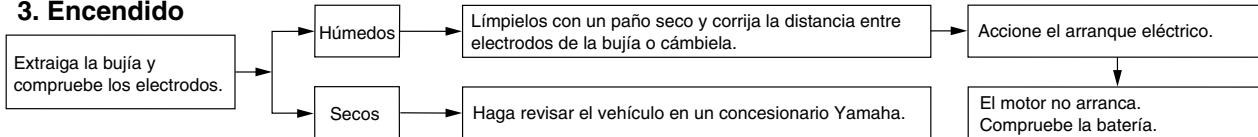

4. Batería

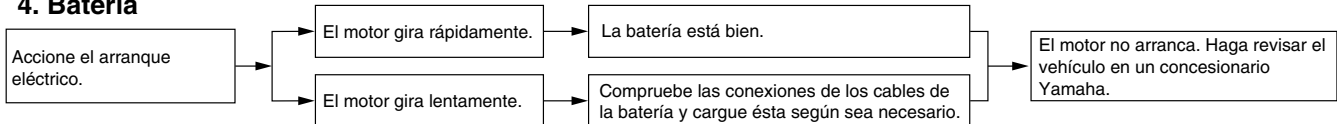

MANTENIMIENTO Y AJUSTES PERIÓDICOS

Sobrecalentamiento del motor

SWA10400

⚠ ADVERTENCIA

- No quite el tapón del radiador cuando el motor y el radiador estén calientes. Puede salir un chorro a presión de líquido y vapor calientes y provocar graves lesiones. Espere hasta que se haya enfriado el motor.
- Después de extraer el perno de retención del tapón del radiador coloque un trapo grueso, como una toalla, sobre él; luego gire lentamente el tapón en el sentido contrario al de las agujas del reloj hasta el tope para que se libere toda la presión residual. Cuando deje de oírse el silbido, presione el tapón hacia abajo mientras lo gira en el sentido contrario al de las agujas del reloj y luego extráigalo.

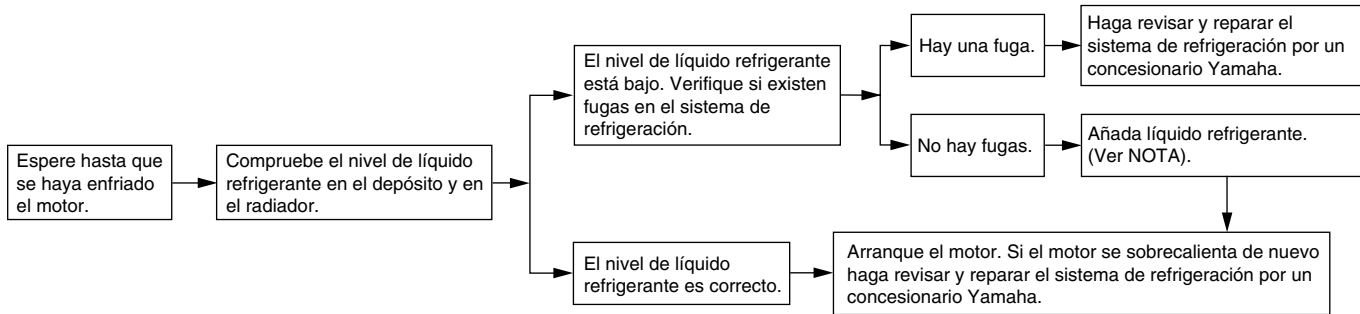

NOTA

Si no dispone de líquido refrigerante, puede utilizar agua del grifo en su lugar de forma provisional, siempre que la cambie por el líquido refrigerante recomendado lo antes posible.

CUIDADOS Y ALMACENAMIENTO DEL SCOOTER

SAU26093

Cuidados

Si bien el diseño abierto de un scooter revela el atractivo de la tecnología, también la hace más vulnerable. El óxido y la corrosión pueden desarrollarse incluso cuando se utilizan componentes de alta tecnología. Un tubo de escape oxidado puede pasar desapercibido en un coche, pero afea el aspecto general de un scooter. El cuidado frecuente y adecuado no sólo se ajusta a los términos de la garantía, sino que además mantiene la buena imagen del scooter, prolonga su vida útil y optimiza sus prestaciones.

Antes de limpiarlo

1. Cubra la salida del silenciador con una bolsa de plástico cuando el motor se haya enfriado.
2. Verifique que todas las tapas y cubiertas, así como todos los acopladores y conectores eléctricos, incluidas las tapas de bujía, estén bien apretados.
3. Elimine la suciedad incrustada, como pueden ser los restos de aceite quemado sobre el cárter, con un desengrasador y un cepillo, pero no aplique nunca tales productos sobre los sellos, las juntas y los ejes de las ruedas. Enjuague siempre la suciedad y el desengrasador con agua.

Limpieza

SCA10782

ATENCIÓN

- No utilice limpiadores de ruedas con alto contenido de ácido, especialmente para las ruedas de radios. Si utiliza tales productos para la suciedad difícil de eliminar, no deje el limpiador sobre la zona afectada durante más tiempo del que figure en las instrucciones. Asimismo, enjuague completamente la zona con agua, séquela inmediatamente y a continuación aplique un protector en aerosol contra la corrosión.
- Una limpieza inadecuada puede dañar las partes de plástico (como los carenados, paneles, parabrisas, la óptica del faro o del indicador, etc.) y los silenciadores. Para limpiar el plástico utilice únicamente un trapo suave y limpio o una esponja y agua. No obstante, si las piezas de plástico no quedan bien limpias con agua, se puede diluir en ella un detergente suave. Se debe eliminar con agua abundante todo residuo de detergente, pues este resulta perjudicial para las piezas de plástico.
- No utilice productos químicos fuertes para las piezas de plástico. Evite utilizar trapos o esponjas que hayan estado en contacto con productos de limpieza fuertes o abrasivos, disolventes o diluyentes, combustible (gasolina), desoxidantes o antioxidantes, líquido de frenos, anticongelante o electrolito.
- No utilice aparatos de lavado a presión o limpiadores al vapor, ya que puede penetrar agua y deteriorar las zonas siguientes: juntas (de cojinetes de ruedas y basculantes, horquilla y frenos), componentes eléctricos (acopladores, conectores, instrumentos interruptores y luces), tubos respiraderos y de ventilación.
- Scooters provistos de parabrisas: No utilice limpiadores fuertes o esponjas duras, ya que pueden deslucir o rayar. Algunos productos de limpieza para plásticos pueden dejar rayas sobre el parabrisas. Pruebe el producto sobre una pequeña parte oculta del parabrisas para asegurarse de que no deja marcas. Si se raya el parabrisas, utilice un pulimento de calidad para plásticos después de lavarlo.

CUIDADOS Y ALMACENAMIENTO DEL SCOOTER

SWA10941

Después de una utilización normal

Elimine la suciedad con agua tibia, un detergente suave y una esponja blanda y limpia, aclarando luego completamente con agua limpia. Utilice un cepillo de dientes o de botellas para limpiar los lugares de difícil acceso. La suciedad incrustada y los insectos se eliminarán más fácilmente si se cubre la zona con un trapo húmedo durante unos minutos antes de limpiarla.

Después de conducir con lluvia, junto al mar o en calles donde se haya esparcido sal

La sal marina o las salpicaduras de agua salada en las calles durante el invierno resultan sumamente corrosivas en combinación con el agua; observe el procedimiento siguiente cada vez que circule con lluvia, junto al mar o en calles donde se haya esparcido sal.

NOTA

La sal esparcida en las calles durante el invierno puede permanecer hasta bien entrada la primavera.

1. Lave el scooter con agua fría y un detergente suave cuando el motor se haya enfriado. **ATENCIÓN: No utilice agua caliente, ya que incrementa la acción corrosiva de la sal.** [SCA10791]

2. Aplique un aerosol anticorrosión a todas las superficies de metal, incluidas las superficies cromadas y chapadas con níquel, para prevenir la corrosión.

Después de la limpieza

1. Seque el scooter con una gamuza o un trapo absorbente.
2. Utilice un abrillantador de cromo para dar brillo a las piezas de cromo, aluminio y acero inoxidable, incluido el sistema de escape. (Con el abrillantador puede incluso eliminarse la decoloración térmica de los sistemas de escape de acero inoxidable).
3. Se recomienda aplicar un aerosol anticorrosión a todas las superficies de metal, incluidas las superficies cromadas y chapadas con níquel, para prevenir la corrosión.
4. Utilice aceite en aerosol como limpiador universal para eliminar todo resto de suciedad.
5. Retoque los pequeños daños en la pintura provocados por piedras, etc.
6. Aplique cera a todas las superficies pintadas.
7. Deje que el scooter se seque por completo antes de guardarlo o cubrirlo.

⚠ ADVERTENCIA

La presencia de contaminantes en los frenos o en los neumáticos puede provocar la pérdida de control.

- Verifique que no haya aceite o cera en los frenos o en los neumáticos. Si es preciso, limpie los discos y los forros de freno con un limpiador normal de discos de freno o acetona, y lave los neumáticos con agua tibia y un detergente suave.
- Antes de utilizar el scooter pruebe los frenos y su comportamiento en las curvas.

SCA10800

ATENCIÓN

- Aplique aceite en aerosol y cera de forma moderada, eliminando los excesos.
- No aplique nunca aceite o cera sobre piezas de goma o de plástico; trátelas con un producto adecuado para su mantenimiento.
- Evite el uso de compuestos abrillantadores abrasivos que pueden desgastar la pintura.

CUIDADOS Y ALMACENAMIENTO DEL SCOOTER

NOTA

- Solicite consejo a un concesionario Yamaha acerca de los productos que puede utilizar.
- Con el lavado, la lluvia o los climas húmedos la óptica del faro se puede empañar. Encender el faro durante un breve periodo ayudará a eliminar la humedad de la óptica.

Almacenamiento

SAU36561

Periodo corto

Guarde siempre el scooter en un lugar fresco y seco y, si es preciso, protéjalo contra el polvo con una funda porosa.

SCA10820

ATENCIÓN

- Si guarda el scooter en un lugar mal ventilado o lo cubre con una lona cuando todavía esté mojado, el agua y la humedad penetrarán en su interior y se oxidará.
- Para prevenir la corrosión, evite sótanos húmedos, establos (por la presencia de amoníaco) y lugares en los que se almacenen productos químicos fuertes.

Periodo largo

Antes de guardar el scooter durante varios meses:

1. Observe todas las instrucciones que se facilitan en el apartado “Cuidados” de este capítulo.
2. Llene el depósito de gasolina y añada estabilizador de gasolina (si dispone de él) para evitar que el depósito se oxide y la gasolina se deteriore.

3. Observe los pasos siguientes para proteger el cilindro, los aros del pistón, etc. contra la corrosión.
 - a. Desmonte la tapa de la bujía y la bujía.
 - b. Vierta una cucharada de las de té de aceite de motor por el orificio para la bujía.
 - c. Monte la tapa de la bujía en la bujía y seguidamente coloque esta sobre la culata para que los electrodos queden en contacto con masa. (Ello limitará las chispas durante el paso siguiente).
 - d. Haga girar varias veces el motor con el arranque eléctrico. (Así se cubrirá la pared del cilindro con aceite).
 - e. Quite la tapa de bujía de la bujía y luego monte esta y su tapa.
¡ADVERTENCIA! Para evitar daños o lesiones por chispas, conecte a masa los electrodos de la bujía cuando haga girar el motor. [SWA10951]
4. Engrase todos los cables de control y los puntos de pivote de las palancas y pedales, así como el caballete central/lateral.

CUIDADOS Y ALMACENAMIENTO DEL SCOOTER

5. Compruebe y, si es preciso, corrija la presión de los neumáticos y luego levante el scooter de forma que las dos ruedas queden por encima del suelo. Alternativamente, gire un poco las ruedas cada mes para evitar que los neumáticos se degraden en un punto.
6. Cubra la salida del silenciador con una bolsa de plástico para evitar que penetre humedad.
7. Desmonte la batería y cárguela completamente. Guárdela en un lugar fresco y seco y cárguela una vez al mes. No guarde la batería en un lugar excesivamente frío o caliente [menos de 0 °C (30 °F) o más de 30 °C (90 °F)]. Para más información relativa al almacenamiento de la batería, consulte la página 6-23.

NOTA

Efectúe todas las reparaciones necesarias antes de guardar el scooter.

ESPECIFICACIONES

Dimensiones:

Longitud total:

2175 mm (85.6 in)

Anchura total:

785 mm (30.9 in)

Altura total:

1475 mm (58.1 in)

Altura del asiento:

790 mm (31.1 in)

Distancia entre ejes:

1455 mm (57.3 in)

Holgura mínima al suelo:

165 mm (6.5 in)

Radio de giro mínimo:

2300 mm (90.6 in)

Peso:

Con aceite y combustible:

167.0 kg (368 lb)

Motor:

Tipo de motor:

4 tiempos, refrigerado por líquido, SOHC

Disposición de cilindros:

Cilindro sencillo inclinado hacia adelante

Cilindrada:

124.6 cm³

Calibre × Carrera:

52.0 × 58.6 mm (2.05 × 2.31 in)

Relación de compresión:

11.20 :1

Sistema de arranque:

Arranque eléctrico

Sistema de lubricación:

Cárter húmedo

Aceite de motor:

Tipo:

SAE 10W-30 o SAE 10W-40 o SAE 15W-40 o SAE 20W-40 o SAE 20W-50

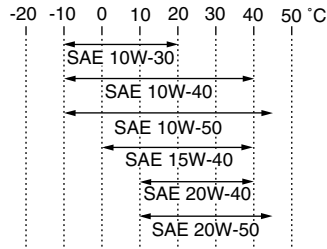

Calidad de aceite de motor recomendado:

Servicio API tipo SG o superior/JASO MA

Cantidad de aceite de motor:

Sin repuesto de filtro del aceite:

1.40 L (1.48 US qt, 1.23 Imp.qt)

Con repuesto de filtro de aceite:

1.50 L (1.59 US qt, 1.32 Imp.qt)

Aceite de la transmisión final:

Tipo:

Aceite de motor SAE 10W-30 tipo SE

Cantidad:

0.21 L (0.22 US qt, 0.18 Imp.qt)

Sistema de refrigeración:

Capacidad del depósito de líquido refrigerante (hasta la marca de nivel máximo):

0.20 L (0.21 US qt, 0.18 Imp.qt)

Capacidad del radiador (incluidas todas las rutas):

1.02 L (1.08 US qt, 0.90 Imp.qt)

Filtro de aire:

Filtro de aire:

Elemento de papel revestido con aceite

Combustible:

Combustible recomendado:

Únicamente gasolina normal sin plomo

Capacidad del depósito de combustible:

10.5 L (2.77 US gal, 2.31 Imp.gal)

Cantidad de reserva de combustible:

2.7 L (0.72 US gal, 0.60 Imp.gal)

Inyección de gasolina:

Cuerpo del acelerador:

Fabricante:

AISAN

Tipo / cantidad:

EFI / 1

Bujía(s):

Fabricante/modelo:

NGK/CPR9EA-9

Distancia entre electrodos de la bujía:

0.8–0.9 mm (0.031–0.035 in)

Embrague:

Tipo de embrague:

Automático centrífugo en seco

Transmisión:

Sistema de reducción primaria:

Engranaje helicoidal

Relación de reducción primaria:

41/14 (2.929)

Sistema de reducción secundaria:

Engranaje helicoidal

Relación de reducción secundaria:

44/12 (3.666)

Tipo de transmisión:
Correa trapezoidal automática

Operación:
Tipo automático centrífugo

Chasis:

Tipo de bastidor:
Subchasis de tubos de acero

Ángulo del eje delantero:
26.00 °

Base del ángulo de inclinación:
96.0 mm (3.78 in)

Neumático delantero:

Tipo:
Sin cámara

Tamaño:
120/70-16 M/C 57P

Fabricante/modelo:
PIRELLI/SPORT DEMON FRONT

Neumático trasero:

Tipo:
Sin cámara

Tamaño:
140/70-15 M/C 69P

Fabricante/modelo:
PIRELLI/SPORT DEMON

Carga:

Carga máxima:
185 kg (408 lb)
(Peso total del conductor, el pasajero, el equipaje y los accesorios)

Presión de aire del neumático (medida en neumáticos en frío):

Condiciones de carga:
0–90 kg (0–198 lb)

Delantero:
170 kPa (1.70 kgf/cm², 25 psi)

Trasero:
190 kPa (1.90 kgf/cm², 28 psi)

Condiciones de carga:
90–185 kg (198–408 lb)

Delantero:
180 kPa (1.80 kgf/cm², 26 psi)

Trasero:
200 kPa (2.00 kgf/cm², 29 psi)

Rueda delantera:

Tipo de rueda:
Rueda de fundición

Tamaño de la llanta:
16 M/C x MT3.00

Rueda trasera:

Tipo de rueda:
Rueda de fundición

Tamaño de la llanta:
15 M/C x MT4.00

Freno delantero:

Tipo:
Freno de disco sencillo

Operación:
Operación con mano derecha

Líquido recomendado:
DOT 4

Freno trasero:

Tipo:
Freno de disco sencillo

Operación:
Operación con mano izquierda

Líquido recomendado:
DOT 4

Suspensión delantera:

Tipo:
Horquilla telescópica
Tipo de muelle/amortiguador:
Muelle helicoidal / amortiguador de aceite
Trayectoria de la rueda:
100.0 mm (3.94 in)

Suspensión trasera:

Tipo:
Basculante unitaria
Tipo de muelle/amortiguador:
Muelle helicoidal / amortiguador de aceite
Trayectoria de la rueda:
105.0 mm (4.13 in)

Sistema eléctrico:

Sistema de encendido:
TCI (digital)
Sistema estándar:
Magneto CA

Batería:

Modelo:
GTX9-BS
Voltaje, capacidad:
12 V, 8.0 Ah

Faro delantero:

Tipo de bombilla:
Bombilla halógena

Voltaje, potencia de la bombilla × cantidad:

Faro de luz de cruce:
12 V, 55.0 W × 1
Faro de luz de carretera:
12 V, 55.0 W × 1

ESPECIFICACIONES

Luz de freno y posterior:

12 V, 5.0 W/21.0 W × 2

Luz de intermitencia delantera:

12 V, 10.0 W × 2

Luz de intermitencia trasera:

12 V, 10.0 W × 2

Luz auxiliar:

12 V, 5.0 W × 2

Luz de la matrícula:

12 V, 5.0 W × 1

Luz de instrumentos:

LED

Testigo de luz de carretera:

LED

Luz indicadora de intermitencia:

LED x 2

Luz de aviso del nivel de gasolina:

LED

Luz de aviso de avería en el motor:

LED

Luz indicadora del sistema inmovilizador:

LED

Fusible de la ECU (unidad de control electrónico):

5.0 A

Fusible de repuesto:

5.0 A

Fusibles:

Fusible principal:

30.0 A

Fusible del faro:

15.0 A

Fusible del sistema de intermitencia:

15.0 A

Fusible de encendido:

10.0 A

Fusible del ventilador del radiador:

5.0 A

INFORMACIÓN PARA EL CONSUMIDOR

Números de identificación

SAU26351

Anote el número de identificación de la llave, el número de identificación del vehículo y los datos de la etiqueta del modelo en los espacios previstos más abajo para utilizarlos como referencia cuando solicite repuestos a un concesionario Yamaha o en caso de robo del vehículo.

NÚMERO DE IDENTIFICACIÓN DE LA LLAVE:

NÚMERO DE IDENTIFICACIÓN DEL VEHÍCULO:

INFORMACIÓN DE LA ETIQUETA DEL MODELO:

Número de identificación de la llave

SAU26381

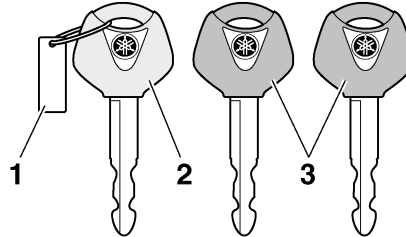

1. Número de identificación de la llave
2. Llave de registro de nuevo código (llave roja)
3. Llaves normales (llave negra)

El número de identificación de la llave está grabado en la etiqueta de la llave. Anote este número en el espacio previsto y utilícelo como referencia cuando solicite una nueva llave.

Número de identificación del vehículo

SAU26410

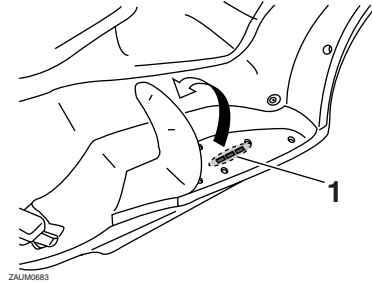

1. Número de identificación del vehículo

El número de identificación del vehículo está grabado en el bastidor.

NOTA

El número de identificación del vehículo sirve para identificar el vehículo y puede utilizarse para registrarla ante las autoridades de su localidad a efectos de matriculación.

INFORMACIÓN PARA EL CONSUMIDOR

SAU26490

Etiqueta del modelo

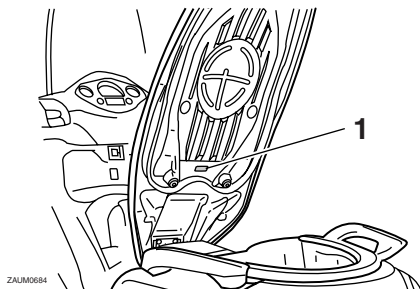

ZALM0684

1. Etiqueta del modelo

La etiqueta del modelo está pegada en la parte inferior del asiento. (Véase la página 3-12.) Anote los datos que figuran en esta etiqueta en el espacio previsto. Necesitará estos datos cuando solicite repuestos a un concesionario Yamaha.

A			
Aceite de la transmisión final	6-11		
Aceite de motor	6-8		
Aceleración y desaceleración	5-2		
Almacenamiento	7-3		
Arranque del motor	5-1		
Asiento	3-12		
Aspectos de seguridad en la conducción	1-5		
B			
Batería	6-23		
Bombilla de la luz de freno/piloto trasero o un intermitente trasero, cambio	6-27		
Bombilla de la luz de la matrícula, cambio	6-28		
Bombilla del faro, cambio	6-25		
Bombilla del intermitente (delantero), cambio	6-27		
Bombilla de una luz de posición, cambio	6-28		
Bujía, comprobación	6-7		
C			
Caballote central y caballote lateral, comprobación y engrase	6-21		
Caballote lateral	3-15		
Cables, comprobación y engrase	6-20		
Carenados y paneles, desmontaje y montaje	6-6		
Catalizador	3-11		
Cojinetes de las ruedas, comprobación	6-22		
Combustible	3-10		
Compartimentos porta objetos	3-12		
		Conjuntos amortiguadores, ajuste	3-14
		Conmutador de la luz de cruce/ carretera	3-8
		Consumo de gasolina, consejos para reducirlo	5-3
		Cuadro de mantenimiento y engrase periódico	6-2
		Cuadros de identificación de averías	6-30
		Cuidados	7-1
D		Dirección, comprobación	6-22
E		Especificaciones	8-1
		Estacionamiento	5-4
		Etiqueta del modelo	9-2
F		Filtro de aire y filtro de aire de la caja de la correa trapezoidal	6-13
		Frenada	5-3
		Fusibles, cambio	6-24
G		Gancho para equipaje	3-15
H		Holgura de la válvula	6-15
		Horquilla delantera, comprobación	6-21
I		Identificación de averías	6-29
		Indicador de gasolina	3-4
		Indicador de la temperatura del refrigerante	3-5
		Información relativa a la seguridad	1-1
		Inicio de la marcha	5-2
		Interruptor de arranque	3-8
		Interruptor de intermitencia	3-8
		Interruptor de la bocina	3-8
		Interruptores del manillar	3-8
		Interruptor principal/Bloqueo de dirección	3-2
J		Juego de herramientas	6-1
		Juego libre de la maneta de freno delantero y trasero	6-17
		Juego libre del cable del acelerador, comprobación	6-14
L		Líquido de freno, comprobación	6-18
		Líquido de frenos, cambio	6-19
		Líquido refrigerante	6-12
		Luces indicadoras de intermitencia	3-3
		Luz de aviso de avería del motor	3-3
		Luz indicadora del sistema inmovilizador	3-3
M		Maneta de freno, delantero	3-9
		Maneta de freno, trasero	3-9
		Manetas de freno, engrase	6-20
		Multifunción, visor	3-5
N		Neumáticos	6-15
		Número de identificación de la llave	9-1
		Número de identificación del vehículo	9-1
		Números de identificación	9-1
P		Parabrisas	3-13
		Pastillas de freno delantero y trasero, comprobación	6-18
		Portaequipajes	3-15

INDEX

Puño del acelerador y cable,
comprobación y engrase 6-20

R

Rodaje del motor..... 5-4

Ruedas..... 6-17

S

Sistema de corte del circuito de
encendido 3-16

Sistema inmovilizador 3-1

Situación de las piezas 2-1

T

Tapón del depósito de gasolina..... 3-9

Testigo de luces de carretera 3-3

Testigos y luces de advertencia..... 3-3

V

Velocímetro..... 3-4



PRINTED IN FRANCE
2008.07 (S)