



USO E MANUTENZIONE

BWS

NEXT GENERATION

CW50RS

1B0-F8199-H0

Benvenuto nel mondo delle motociclette Yamaha!

Quale possessore di una CW50RS, Lei potrà avvalersi della vasta esperienza Yamaha e delle tecnologie più avanzate profuse nella progettazione e nella costruzione di prodotti di alto livello qualitativo, che hanno valso alla Yamaha la sua reputazione di assoluta affidabilità.

Legga questo manuale senza fretta e da cima a fondo. Potrà godersi tutti i vantaggi che la Sua CW50RS Le offre. Il manuale dell'utente non fornisce solo istruzioni sul funzionamento, la verifica e la manutenzione del Suo scooter, ma Le indica anche come salvaguardare la Sua e l'altrui sicurezza, evitando problemi e rischio di lesioni.

Inoltre il manuale contiene molti consigli e suggerimenti che La aiuteranno a mantenere il Suo scooter nelle migliori condizioni possibili. In caso di necessità di ulteriori chiarimenti, rivolgetevi liberamente al concessionario Yamaha di fiducia.

Il team Yamaha Le augura una lunga guida sicura e piacevole. Ricordate sempre di anteporre la sicurezza ad ogni altra cosa!

INFORMAZIONI IMPORTANTI NEL LIBRETTO

HAU00005

Le informazioni particolarmente importanti sono evidenziate dai seguenti richiami:



Il simbolo di pericolo significa ATTENZIONE! STARE ATTENTI! LA VOSTRA SICUREZZA DIPENDE DA QUESTO!



L'inosservanza delle istruzioni contenute nelle AVVERTENZA potrebbe essere causa di lesioni gravi o di decesso per il conducente dello scooter, per le persone circostanti o per la persona che verifica o ripara lo scooter.

ATTENZIONE:

Un richiamo di ATTENZIONE indica la necessità di speciali precauzioni da prendersi per evitare danni materiali allo scooter.

NOTA:

Una NOTA contiene informazioni importanti che facilitano o che rendono più chiare le procedure.

NOTA:

- Il libretto deve considerarsi parte integrante dello scooter e deve sempre accompagnarlo, anche in caso di rivendita.
- La Yamaha è alla continua ricerca di soluzioni avanzate da utilizzare nella progettazione e nel costante miglioramento della qualità del prodotto. In conseguenza di ciò, sebbene questo libretto contenga le informazioni più aggiornate sul mezzo, disponibili alla data della sua pubblicazione, sono possibili lievi discrepanze tra lo scooter ed il libretto. In caso di necessità di ulteriori chiarimenti sul contenuto del libretto, consultare il concessionario Yamaha di fiducia.

INFORMAZIONI IMPORTANTI NEL LIBRETTO

HW000002

AVVERTENZA

SI PREGA LEGGERE QUESTO LIBRETTO PER INTERO E MOLTO ATTENTAMENTE PRIMA DI UTILIZZARE QUESTO SCOOTER.

INFORMAZIONI IMPORTANTI NEL LIBRETTO

HAUM0023

**CW50RS
USO E MANUTENZIONE
© 2003 della MBK INDUSTRIE
1^a edizione, gennaio 2003
Tutti i diritti riservati**
**È espressamente vietato procedere a ristampe o ad
un uso non autorizzato
senza accordo scritto della
MBK INDUSTRIE.
Stampato in Francia.**

1	DARE LA PRECEDENZA ALLA SICUREZZA	1
2	DESCRIZIONE	2
3	FUNZIONI DEGLI STRUMENTI E DEI COMANDI	3
4	CONTROLLI PRIMA DELL'UTILIZZO	4
5	UTILIZZO E PUNTI IMPORTANTI RELATIVI ALLA GUIDA	5
6	MANUTENZIONE PERIODICA E PICCOLE RIPARAZIONI	6
7	PULIZIA E RIMESSAGGIO DELLO SCOOTER	7
8	CARATTERISTICHE TECNICHE	8
9	INFORMAZIONI PER I CONSUMATORI	9



Ulteriori consigli per una guida sicura 1-2



Le moto sono veicoli affascinanti, che possono dare una incomparabile sensazione di potenza e libertà. Tuttavia, essi pongono anche talune limitazioni che occorre accettare; anche la migliore fra le moto non può sfuggire alle leggi della fisica.

Cura e manutenzione periodiche sono essenziali al fine di preservare il valore dello scooter e mantenerlo in perfette condizioni di funzionamento. Inoltre, ciò che vale per il mezzo conta anche per il pilota: buone prestazioni dipendono dall'essere in ottima forma. Guidare sotto l'influsso di medicinali, droghe e alcool è ovviamente fuori questione. I motociclisti—molto più che i conducenti di auto—devono essere sempre al meglio delle loro condizioni, fisiche e mentali. Sotto l'influsso di quantità anche minime di alcolici, si ha la tendenza ad esporsi a maggiori rischi.

Un abbigliamento protettivo è indispensabile per il motociclista, come lo sono le cinture di sicurezza per conducenti e passeggeri di un'automobile. Indossare sempre una tuta integrale da motociclista (di pelle o di materiali sintetici resistenti agli strappi, con protettori), stivali robusti, guanti da moto ed un casco che calzi bene. In ogni caso, anche l'equipaggiamento protettivo migliore non vuole però dire che si può trascurare la sicurezza. Anche se caschi e tute integrali possono creare un'illusione di totale sicurezza e protezione, i motociclisti sono sempre vulnerabili. I piloti privi del necessario autocontrollo rischiano di correre troppo veloci, sfidando così la sorte. Questo è ancora più pericoloso in presenza di condizioni atmosferiche cattive. Il buon motociclista guida in modo sicuro, prevedibile ed è sempre all'erta—evitando tutti i pericoli, inclusi quelli causati da terzi.

Buon viaggio!



Ulteriori consigli per una guida sicura

- Ricordarsi di segnalare chiaramente l'intenzione di svoltare.
- Può risultare estremamente difficile frenare su fondi stradali bagnati. Evitare frenate brusche, in quanto lo scooter potrebbe slittare. Frenare lentamente quando ci si deve arrestare su una superficie bagnata.
- Rallentare in prossimità di un angolo o di una curva. Accelerare lentamente all'uscita di una curva.
- Stare attenti quando si superano le auto in sosta. Il conducente dell'auto ferma potrebbe non vedervi ed aprire una portiera sul vostro percorso.
- Quando sono bagnati, i passaggi a livello, le rotaie dei tram, le lamiere metalliche in prossimità di cantieri stradali ed i coperchi dei tombini diventano estremamente sdruciolevoli. Rallentare ed attraversarli con cautela. Mantenere lo scooter dritto, altrimenti potrebbe scivolarvi via da sotto.
- Le guarnizioni del freno potrebbero bagnarsi quando si lava lo scooter. Dopo il lavaggio, controllare i freni prima di utilizzare lo scooter.
- Indossare sempre il casco, i guanti, pantaloni (stretti ai polpacci ed alle caviglie in modo che non si agitino con il vento) e una giacca dai colori molto visibili.
- Non trasportare troppo bagaglio sullo scooter. Quando è sovraccarico, lo scooter è instabile. Usare un legaccio robusto per fissare il bagaglio al portapacchi. Eventuali carichi non assicurati compromettono la stabilità dello scooter e potrebbero distrarre l'attenzione del pilota dalla strada.

Vista da sinistra	2-1
Vista da destra	2-2

Vista da sinistra

2

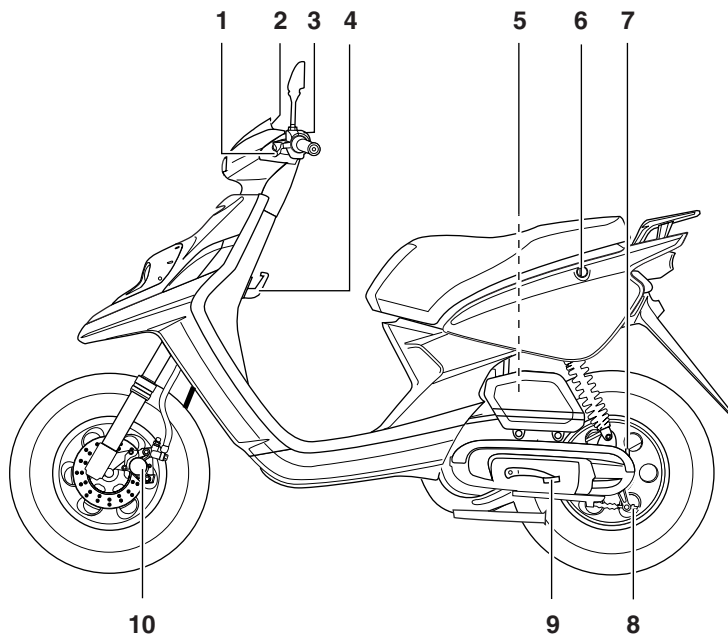

- | | | | |
|---------------------------------------|---------------|---|---------------|
| 1. Leva del freno posteriore | (pagina 3-5) | 7. Tappo bocchettone di riempimento
olio della trasmissione finale | (pagina 6-6) |
| 2. Gruppo del tachimetro | (pagina 3-3) | 8. Dado di registro del freno posteriore | (pagina 6-11) |
| 3. Interruttori sul manubrio sinistro | (pagina 3-4) | 9. Pedale di avviamento | (pagina 3-8) |
| 4. Gancio della cinghia portabagagli | (pagina 3-10) | 10. Pastiglie del freno anteriore | (pagina 6-12) |
| 5. Elemento filtro aria | (pagina 6-7) | | |
| 6. Serratura della sella | (pagina 3-8) | | |

Vista da destra

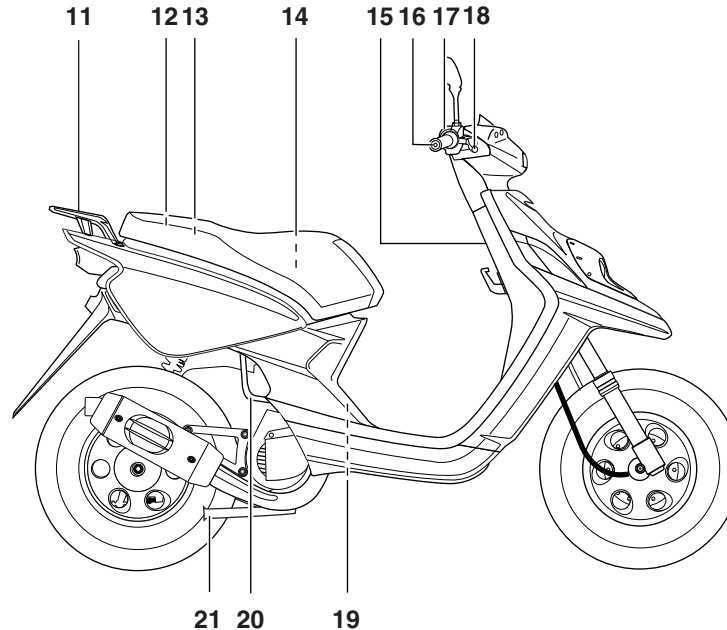

- | | | | |
|---|---------------|--------------------------------------|--------------------|
| 11. Portapacchi posteriore | (pagina 3-10) | 16. Manopola dell'acceleratore | (pagina 6-15) |
| 12. Tappo del serbatoio olio | (pagina 3-5) | 17. Interruttori sul manubrio destro | (pagina 3-4) |
| 13. Tappo del serbatoio del carburante | (pagina 3-5) | 18. Leva del freno anteriore | (pagina 3-4) |
| 14. Scomparto portaoggetti | (pagina 3-8) | 19. Batteria (fusibile) | (pagina 6-17-6-19) |
| 15. Blocchetto di accensione/bloccasterzo | (pagina 3-1) | 20. Staffa di bloccaggio | (pagina 3-11) |
| | | 21. Cavalletto centrale | (pagina 6-15) |

FUNZIONI DEGLI STRUMENTI E DEI COMANDI

Blocchetto di accensione/bloccasterzo	3-1
Spie di segnalazione e di avvertimento	3-2
Gruppo del tachimetro	3-3
Indicatore del livello del carburante	3-3
Interruttori sul manubrio	3-4
Leva del freno anteriore	3-4
Leva del freno posteriore	3-5
Tappi del serbatoio del carburante e del serbatoio dell'olio per motori a 2 tempi	3-5
Carburante	3-6
Olio per motori a 2 tempi	3-7
Convertitore catalitico	3-7
Levetta dello starter (arricchitore)	3-7
Pedale di avviamento	3-8
Sella	3-8
Scomparto portaoggetti	3-8
Regolazione del gruppo dell'ammortizzatore	3-9
Portapacchi	3-10
Gancio della cinghia portabagagli	3-10
Staffa di bloccaggio	3-11

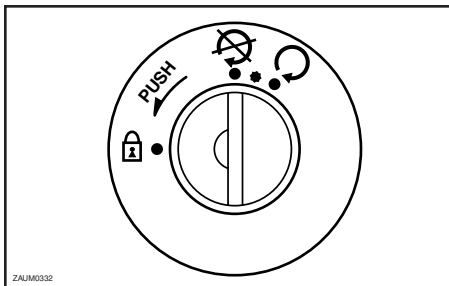

3

Blocchetto di accensione/ bloccasterzo

HAU00029

Il blocchetto di accensione/bloccasterzo comanda l'impianto di accensione e l'impianto di illuminazione e viene inoltre utilizzato per il bloccaggio dello sterzo. Di seguito sono descritte le varie posizioni del blocchetto.

HAU04384

ON “”

Tutti i circuiti elettrici vengono alimentati, la luce del fanalino posteriore e luce pannello strumenti si accendono ed è possibile avviare il motore. La chiave di accensione non può essere sfilata.

NOTA:

Il faro si accende non appena si avvia il motore.

HAU00038

OFF “”

Tutti gli impianti elettrici sono inattivi. In questa posizione si può togliere la chiave di accensione.

HAU04470

“”



La spia del livello olio per motori a 2 tempi dovrebbe accendersi. Vedere pag. 3-2 per spiegazioni sulla spia del livello olio motore.

HAUM0074

“” (blocco)

In questa posizione si blocca lo sterzo e tutti i sistemi elettrici sono inattivi. In questa posizione si può togliere la chiave di accensione.





Per bloccare lo sterzo

1. Ruotare il manubrio completamente a sinistra.
2. In posizione di “” (off), premere la chiave, rilasciarla, e poi girarla su “” (blocco).
3. Sfilare la chiave.

Per sbloccare lo sterzo

Inserire la chiave e girarla su “” (off).

AVVERTENZA

Non girare mai la chiave in posizione di “” o “” mentre lo scooter è in movimento, altrimenti i circuiti elettrici verranno disattivati, con il rischio di perdere il controllo del veicolo o di incidenti. Assicurarsi che lo scooter sia ben fermo prima di girare la chiave in posizione di “” o “”.

NOTA:

Togliere la chiave dal blocchetto di accensione se si lascia incustodito lo scooter.

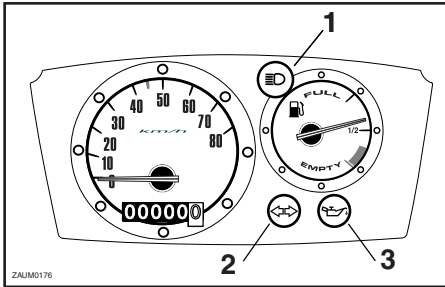

1. Spia abbagliante “”
2. Spia degli indicatori di direzione “”
3. Spia del livello dell'olio “”

HAU03034

Spie di segnalazione e di avvertimento

Spia abbagliante “”

Questa spia si accende quando il faro è sulla posizione abbagliante.

HAU00063

Spia degli indicatori di direzione “”

Questa spia lampeggia ogni qualvolta l'interruttore degli indicatori di direzione viene spostato a sinistra o destra.

HAU00057

Spia del livello dell'olio “”

Questa spia si accende quando la chiave di accensione è sulla posizione “”, oppure se il livello dell'olio nel serbatoio del motore a 2 tempi risultasse basso durante il funzionamento. Se la spia dovesse accendersi mentre il veicolo è in funzione, fermarsi immediatamente e riempire il serbatoio dell'olio con Yamalube 2 oppure con un olio equivalente adatto per motori a 2 tempi, purché sia di gradazione JASO “FC” oppure ISO, “EG-C” o “EG-D”. La spia dovrebbe spegnersi una volta riempito il serbatoio dell'olio del motore a 2 tempi.

NOTA:

Se la spia non si accende quando la chiave è in posizione “” o non si spegne dopo il riempimento del serbatoio con olio per motori a 2 tempi, far controllare il circuito elettrico da un concessionario Yamaha.

ATTENZIONE:

Non utilizzare lo scooter fino a quando non si è certi che il livello dell'olio motore è sufficiente.

FUNZIONI DEGLI STRUMENTI E DEI COMANDI

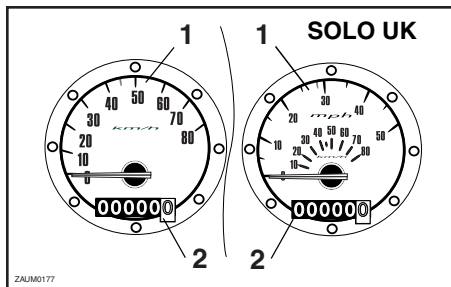

1. Tachimetro
2. Contachilometri totalizzatore

HAU00098

Gruppo del tachimetro

Il gruppo del tachimetro comprende un tachimetro e un contachilometri totalizzatore. Il tachimetro indica la velocità di marcia. Il contachilometri totalizzatore indica la distanza totale percorsa.

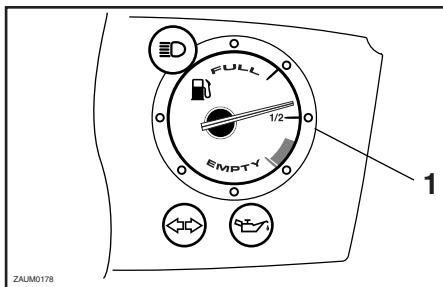

1. Indicatore del livello del carburante

HAU00113

Indicatore del livello del carburante

Questo strumento indica la quantità di carburante contenuta nel serbatoio. Man mano che il livello del carburante scende, l'ago si sposta verso la lettera "E" (vuoto). Quando l'ago raggiunge la lettera "E", effettuare il rifornimento il più presto possibile.

NOTA:

Non permettere al serbatoio del carburante di svuotarsi completamente.

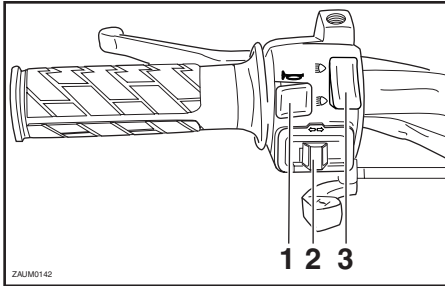

1. Interruttore dell'avvisatore acustico “”
2. Interruttore degli indicatori di direzione “”
3. Commutatore luce abbagliante/anabbagliante “ , ”

HAU00118

Interruttori sul manubrio

HAU00129

Interruttore dell'avvisatore acustico “”

Premere questo interruttore per azionare l'avvisatore acustico.

HAU00125

Interruttore degli indicatori di direzione

“”

Spostare questo interruttore a destra per segnalare una curva a destra. Spostare questo interruttore a sinistra per segnalare una curva a sinistra. Una volta rilasciato, l'interruttore ritorna in posizione centrale. Per spegnere le luci degli indicatori di direzione, premere l'interruttore dopo che è ritornato in posizione centrale.

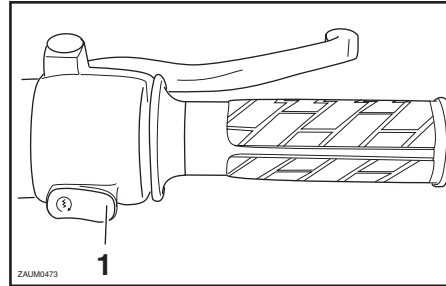

1. Interruttore di avviamento “”

HAU03888

Commutatore luce abbagliante/anabbagliante “ , ”

Posizionare questo interruttore su “” per la luce abbagliante e su “” per la luce anabbagliante.

HAU00063

Interruttore di avviamento “”

Premere questo interruttore azionando il freno anteriore o posteriore per accendere il motore con il motorino di avviamento.

HC000005

ATTENZIONE:

Consultare le istruzioni di avviamento a pagina 5-1 prima di accendere il motore.

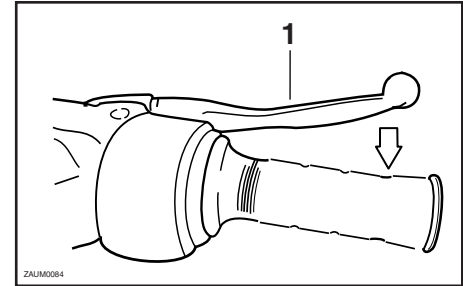

1. Leva del freno anteriore

HAU03882

Leva del freno anteriore

La leva del freno anteriore si trova sulla manopola a destra del manubrio. Per azionare il freno anteriore, tirare questa leva verso la manopola.

FUNZIONI DEGLI STRUMENTI E DEI COMANDI

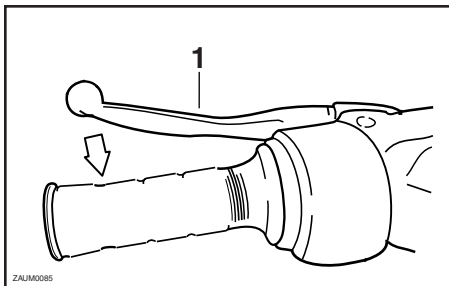

1. Leva del freno posteriore

HAU00163

Leva del freno posteriore

La leva del freno posteriore si trova sulla manopola a sinistra del manubrio. Per azionare il freno posteriore, tirare la leva verso la manopola.

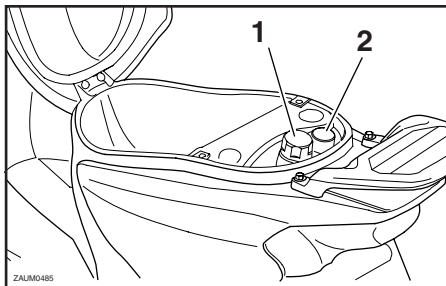

1. Tappo del serbatoio del carburante
2. Tappo del serbatoio olio

HAU03463

Tappi del serbatoio del carburante e del serbatoio dell'olio per motori a 2 tempi

I tappi del serbatoio del carburante e del serbatoio dell'olio per motori a 2 tempi si trovano sotto alla sella (vedere pagina 3-8 per le procedure di apertura e chiusura della sella).

Tappo del serbatoio del carburante

Per togliere il tappo del serbatoio del carburante, girarlo in senso antiorario e poi estrarlo.

Per installare il tappo del serbatoio del carburante, girarlo in senso orario.

Tappo del serbatoio dell'olio per motori a 2 tempi

Per togliere il tappo del serbatoio dell'olio per motori a 2 tempi, estrarlo.

Per installare il tappo del serbatoio dell'olio per motori a 2 tempi, inserirlo nell'apertura del serbatoio.

HW000025

AVVERTENZA

Verificare che il tappo del serbatoio del carburante ed il tappo del serbatoio dell'olio per motori a due tempi siano installati correttamente prima di utilizzare lo scooter.

HAU00185

HWA00008

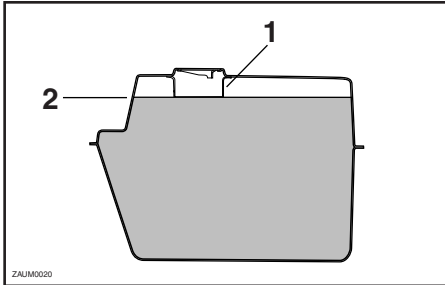

1. Tubo di riempimento
2. Livello del carburante

HAU03753

Carburante

Accertarsi che il serbatoio contenga una quantità sufficiente di carburante. Riempire il serbatoio del carburante fino al fondo del bocchettone, come illustrato nella figura.

HW000130

AVVERTENZA

- **Non riempire eccessivamente il serbatoio, altrimenti il carburante potrebbe traboccare quando si riscalda e si espande.**
- **Evitare di versare carburante sul motore caldo.**

ATTENZIONE:

Pulire subito con uno straccio pulito, asciutto e soffice l'eventuale carburante versato, in quanto può deteriorare le superfici verniciate o di plastica.

HAU04206*

Carburante consigliato:
SOLTANTO BENZINA NORMALE
SENZA PIOMBO
Capacità del serbatoio carburante:
Quantità totale:
6,5 L

Il vostro motore Yamaha è stato progettato per l'utilizzo di benzina normale senza piombo con un numero di ottano controllato di 91 o più. Se il motore batte in testa, usare benzina di una marca diversa oppure benzina super senza piombo. L'utilizzo di benzina senza piombo allunga la durata delle candele e riduce i costi di manutenzione.

AVVERTENZA

Dato che la benzina è infiammabile, si devono rispettare le seguenti precauzioni:

- **Spegnere il motore prima di effettuare il rifornimento.**
- **Non tentare mai di rifornire lo scooter mentre si fuma o vicino a fiamme libere.**
- **Stare particolarmente attenti a non versare benzina sul motore o sulla marmitta durante il rifornimento immediatamente dopo l'utilizzo del mezzo.**
- **Prima di accendere il motore, asciugare rapidamente l'eventuale carburante versato sul motore o sulla marmitta.**

FUNZIONI DEGLI STRUMENTI E DEI COMANDI

Olio per motori a 2 tempi

HAU03750

Accertarsi che il serbatoio contenga una quantità sufficiente di olio per motori a 2 tempi. Se necessario, rabboccare con l'olio consigliato per motori a 2 tempi.

NOTA:

Verificare che il tappo del serbatoio dell'olio per motori a 2 tempi sia installato correttamente.

Olio consigliato:

Yamalube 2 o un olio equivalente per motori a 2 tempi (JASO gradazione "FC", o ISO gradazioni "EG-C" o "EG-D")

Quantità di olio:

1,3 L

Convertitore catalitico

HAU03098

Questo scooter è equipaggiato con un convertitore catalitico nella marmitta.

HW000128

AVVERTENZA

L'impianto dello scarico scotta dopo il funzionamento del mezzo. Verificare che l'impianto dello scarico si sia raffreddato prima di eseguire lavori di manutenzione su di esso.

HC000114

ATTENZIONE:

Si devono rispettare le seguenti precauzioni di sicurezza per prevenire il rischio di incendi o di altri danneggiamenti:

- Usare soltanto benzina senza piombo. L'eventuale utilizzo di benzina con piombo provocherebbe danni irreparabili al convertitore catalitico.
- Non parcheggiare mai lo scooter in zone in cui vi è pericolo di incendi, come erba o altri materiali facilmente combustibili.
- Non far girare il motore troppo a lungo al minimo.

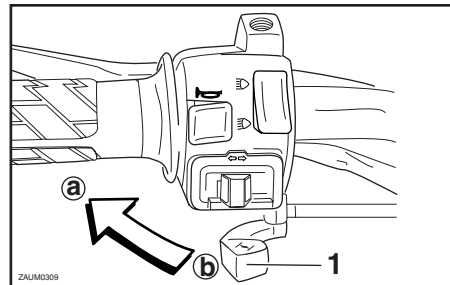

1. Levetta dello starter (arricchitore) " |↖| "

HAU03839

Levetta dello starter (arricchitore) " |↖| "

Per l'avviamento a freddo, il motore richiede una miscela di aria e carburante più ricca che viene fornita dallo starter (arricchitore).

Spostare la leva in direzione **a** per attivare lo starter (arricchitore).

Spostare la leva in direzione **b** per disattivare lo starter (arricchitore).

FUNZIONI DEGLI STRUMENTI E DEI COMANDI

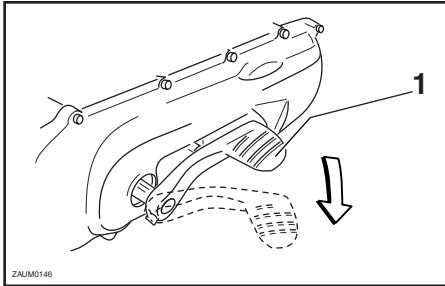

1. Pedale di avviamento

HAUS0015

Pedale di avviamento

Per avviare il motore, con il piede premere leggermente verso il basso il pedale di avviamento fino a quando gli ingranaggi si innestano, e poi premerlo verso il basso dolcemente, ma con forza.

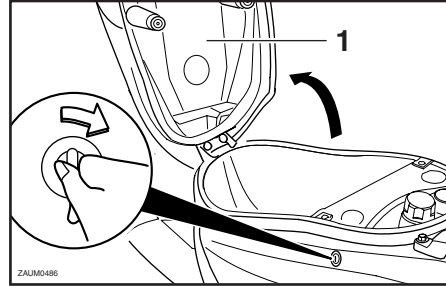

1. Sella

HAU02978

Sella

Per aprire la sella

1. Inserire la chiave nella serratura e girarla come illustrato.
2. Alzare la sella.

Per chiudere la sella

1. Abbassare la sella e poi premerla verso il basso per bloccarla in posizione.
2. Sfilare la chiave.

NOTA:

Verificare che la sella sia fissata correttamente prima di utilizzare il mezzo.

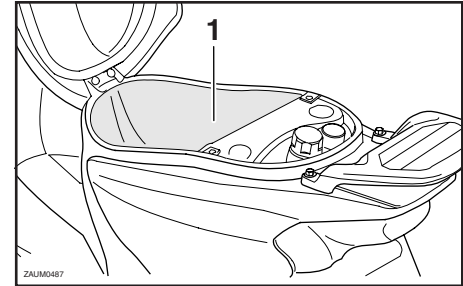

1. Scomparto portaoggetti

HAUM0061

Scomparto portaoggetti

Sotto alla sella c'è uno scomparto portaoggetti (vedere pagina 3-8 per le procedure di apertura e chiusura della sella).

HWA00005

AVVERTENZA

- Non superare il limite di carico di 3 kg per lo scomparto portaoggetti.
- Non superare il carico massimo di 182 kg per il veicolo.

FUNZIONI DEGLI STRUMENTI E DEI COMANDI

HC000010

ATTENZIONE: _____

Fare attenzione ai seguenti punti quando si usa lo scomparto portaoggetti:

- Dato che lo scomparto portaoggetti accumula il calore quando è esposto al sole, non riporre oggetti sensibili al calore al suo interno.
 - Per evitare che l'umidità si propaghi nello scomparto portaoggetti, mettere gli oggetti bagnati in una busta di plastica prima di riporli nello scomparto portaoggetti.
 - Dato che lo scomparto portaoggetti può bagnarsi durante il lavaggio dello scooter, mettere in una busta di plastica gli oggetti riposti in esso.
 - Non tenere oggetti di valore o fragili nello scomparto portaoggetti.
-

Per riporre il casco nello scomparto portaoggetti, inserirlo con il lato anteriore rivolto all'indietro.

NOTA: _____

- Alcuni caschi non si possono riporre nello scomparto portaoggetti a causa delle loro dimensioni o forme.
 - Non lasciare lo scooter incustodito con la sella aperta.
-

HAU00295*

Regolazione del gruppo dell'ammortizzatore

Questo gruppo dell'ammortizzatore è equipaggiato con una ghiera di registro della precarica della molla.

HC000015

ATTENZIONE: _____

Non tentare mai di girare un registro oltre i valori massimi o minimi.

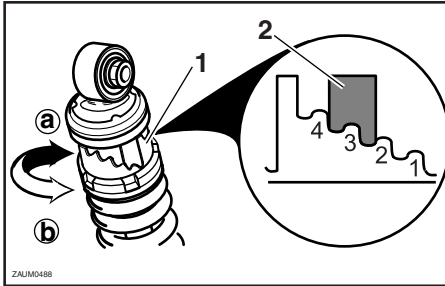

1. Ghiera regolazione precarica molla
2. Indicatore di posizione

Eseguire la regolazione della precarica della molla come segue.

Per aumentare la precarica della molla e rendere la sospensione più rigida, girare la ghiera di registro in direzione ⑥. Per ridurre la precarica della molla e rendere la sospensione più morbida, girare la ghiera di registro in direzione ④.

NOTA:

Allineare la tacca prescelta sulla ghiera di registro con l'indicatore di posizione sull'ammortizzatore.

	Posizionedi regolazione
Minimo (morbida)	④
Normale	centro
Massimo (dura)	⑥

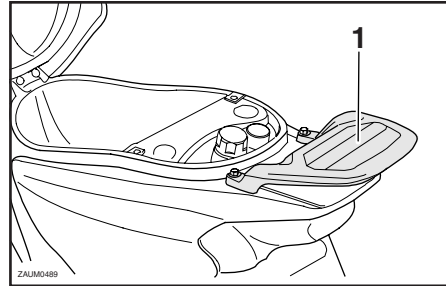

1. Portapacchi posteriore

Portapacchi

HAU00320

HW000032

⚠ AVVERTENZA

- Non superare il limite di carico di 3 kg per il portapacchi.
- Non superare il carico massimo di 182 kg per il veicolo.

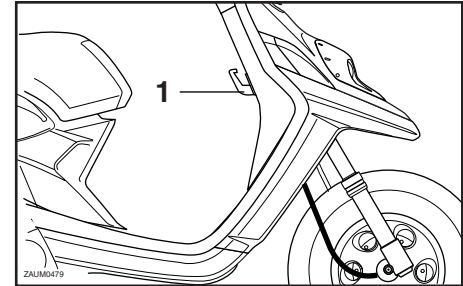

1. Gancio della cinghia portabagagli

Gancio della cinghia portabagagli

HAU0020

HWT00002

⚠ AVVERTENZA

- Non superare il limite di carico di 3 kg per il gancio della cinghia portabagagli.
- Non superare il carico massimo di 182 kg per il veicolo.

FUNZIONI DEGLI STRUMENTI E DEI COMANDI

HWT00001

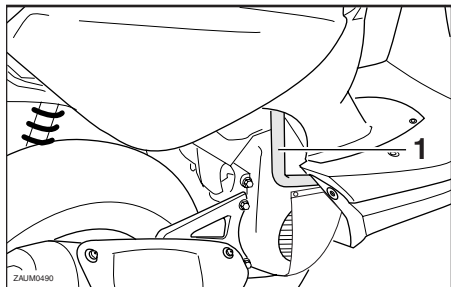

1. Staffa di bloccaggio

HAUT0012

Staffa di bloccaggio

Per prevenire i furti, si può usare la staffa di bloccaggio per incatenare lo scooter ad un oggetto fisso, come ad un palo della luce oppure a una recinzione.

Per bloccare lo scooter con un lucchetto a catena o a cavo metallico, mettere lo scooter sul cavalletto centrale, fare passare la catena o il cavo attraverso la staffa di bloccaggio ed intorno all'oggetto fisso, e poi chiudere il lucchetto della catena o del cavo.

AVVERTENZA

Ricordarsi di togliere la catena o il cavo prima di mettere in moto il mezzo, altrimenti lo scooter potrebbe ribaltarsi, provocando danneggiamenti o infortuni.

Elenco dei controlli prima dell'utilizzo 4-1

Il proprietario è responsabile delle condizioni del veicolo. Componenti vitali possono iniziare a deteriorarsi rapidamente ed in modo impreveduto, anche se il veicolo resta inutilizzato (per esempio, a seguito della esposizione agli elementi). Qualsiasi danneggiamento, perdita di liquidi o di pressione dei pneumatici può avere serie conseguenze. Pertanto è molto importante, oltre ad un controllo visivo, controllare i seguenti punti prima di ogni utilizzo.

Elenco dei controlli prima dell'utilizzo

POSIZIONE	CONTROLLI	PAGINA
Carburante	<ul style="list-style-type: none">• Controllare il livello del carburante nel serbatoio del carburante.• Effettuare il rifornimento, se necessario.• Verificare l'assenza di perdite nei condotti del carburante.	3-6
Olio per motori a due tempi	<ul style="list-style-type: none">• Controllare il livello dell'olio nel serbatoio dell'olio.• Se necessario, rabboccare con l'olio consigliato fino al livello specificato.• Verificare che il veicolo non presenti perdite di olio.	3-7
Olio della trasmissione finale	<ul style="list-style-type: none">• Controllare il livello dell'olio e l'assenza di perdite di olio nel veicolo.	6-6
Freno anteriore	<ul style="list-style-type: none">• Controllare il funzionamento.• Se si ha una sensazione di cedevolezza, fare eseguire lo spurgo del circuito idraulico da un concessionario Yamaha.• Controllare il livello del liquido nel serbatoio.• Se necessario, rabboccare con il liquido freni consigliato fino al livello specificato.• Verificare che non ci siano perdite nell'impianto idraulico.	3-4, 6-11
Freno posteriore	<ul style="list-style-type: none">• Controllare il funzionamento.• Controllare il gioco della leva.• Regolare, se necessario.	3-5, 6-11
Manopola dell'acceleratore	<ul style="list-style-type: none">• Accertarsi che il movimento sia agevole.• Controllare il gioco del cavo.• Se necessario, incaricare un concessionario Yamaha della regolazione del gioco e lubrificare cavo e alloggiamento manopola.	6-8
Ruote e pneumatici	<ul style="list-style-type: none">• Verificare che non siano danneggiati.• Controllare le condizioni e la profondità del battistrada.• Controllare la pressione di gonfiaggio.• Correggere, se necessario.	6-9-6-11

CONTROLLI PRIMA DELL'UTILIZZO

POSIZIONE	CONTROLLI	PAGINA
Leve dei freni	<ul style="list-style-type: none">• Accertarsi che il movimento sia agevole.• Lubrificare i punti di rotazione delle leve, se necessario.	3-4-3-5
Cavalletto centrale	<ul style="list-style-type: none">• Accertarsi che il movimento sia agevole.• Lubrificare il punto di rotazione, se necessario.	6-15
Fissaggi della parte ciclistica	<ul style="list-style-type: none">• Verificare che tutti i dadi, i bulloni e le viti siano serrati correttamente.• Serrare, se necessario.	—
Strumenti, luci, segnali ed interruttori	<ul style="list-style-type: none">• Controllare il funzionamento.• Riparare, se necessario.	3-1-3-4, 6-20-6-22
Batteria	<ul style="list-style-type: none">• Controllare il livello del liquido.• Rabboccare con acqua distillata, se necessario.	6-17

NOTA:

Eeguire sempre i controlli citati ogni volta che si utilizza lo scooter. Questi controlli possono venire eseguiti in pochissimo tempo, e la sicurezza che assicurano al pilota compensa questa perdita di tempo.

HWA00033

AVVERTENZA

Se una qualsiasi delle parti citate nei controlli prima dell'utilizzo del mezzo non funziona correttamente, farla controllare e riparare prima di utilizzare lo scooter.

UTILIZZO E PUNTI IMPORTANTI RELATIVI ALLA GUIDA

Avviamento del motore.....	5-1
Avviamento del motore a caldo	5-2
Partenza	5-2
Accelerazione e decelerazione	5-3
Frenatura	5-3
Consigli per ridurre il consumo del carburante	5-4
Rodaggio	5-4
Parcheggio	5-5

HAU01118

⚠ AVVERTENZA

- Familiarizzare completamente con tutti i comandi e le loro funzioni prima di utilizzare il mezzo. Consultare il concessionario Yamaha di fiducia per tutti i comandi o le funzioni eventualmente non compresi a fondo.
- Non avviare o far funzionare mai il motore in ambienti chiusi per qualsiasi durata di tempo. I gas di scarico sono tossici e la loro inalazione può provocare la perdita di conoscenza ed il decesso in tempi brevi. Accertarsi di garantire sempre una ventilazione adeguata.
- Per sicurezza, avviare sempre il motore con il cavalletto centrale abbassato.

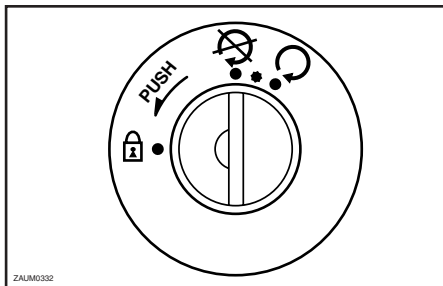

HAU00415*

Avviamento del motore

1. Girare la chiave su "✱" e, quando si accende la spia del livello dell'olio, girarla su "☺".

HC000045

ATTENZIONE:

Se la spia del livello dell'olio non si accende, fare controllare il circuito elettrico da un concessionario Yamaha.

2. Attivare lo starter (arricchitore) e chiudere completamente l'acceleratore (vedere pagina 3-7 per il funzionamento dello starter (arricchitore)).

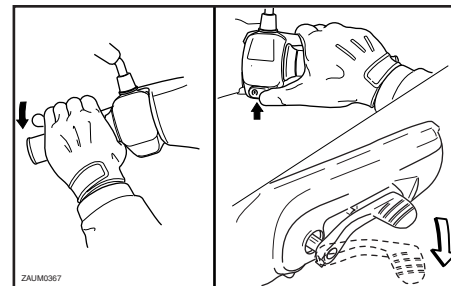

3. Accendere il motore premendo l'interruttore di avviamento o il pedale di avviamento, ed azionando il freno anteriore o posteriore.

NOTA:

Se il motore non si avvia premendo l'interruttore di avviamento, rilasciare l'interruttore, attendere alcuni secondi e poi riprovare. Ogni tentativo di accensione deve essere il più breve possibile per preservare la batteria. Non tentare di far girare il motore per più di 5 secondi per ogni tentativo. Se il motore non si accende con il motorino di avviamento, provare usando il pedale di avviamento.

4. Dopo l'avviamento del motore, riportare indietro della metà il la levetta dello starter (aria).

UTILIZZO E PUNTI IMPORTANTI RELATIVI ALLA GUIDA

HCA00045

ATTENZIONE:

Per allungare al massimo la vita del motore, non accelerare a fondo quando il motore è freddo!

5. Disattivare lo starter (arricchitore) quando il motore è caldo.

NOTA:

Il motore è caldo quando risponde normalmente all'acceleratore con lo starter (arricchitore) disattivato.

HC000046

ATTENZIONE:

Vedere pagina 5-4 per le istruzioni di rodaggio del motore prima di utilizzare il mezzo per la prima volta.

HAU01258

Avviamento del motore a caldo

Seguire la stessa procedura dell'avviamento del motore a freddo, ma con l'eccezione che lo starter (arricchitore) non serve quando il motore è caldo.

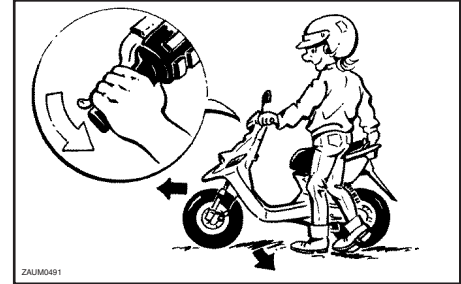

ZAJUM0491

HAU04473

Partenza

NOTA:

Prima di avviare il mezzo, lasciare riscaldare il motore.

1. Tirando la leva del freno posteriore con la sinistra e tenendo il portapacchi con la destra, far scendere lo scooter dal cavalletto centrale.
2. Sedere a cavalcioni della sella e poi regolare gli specchi retrovisori.
3. Accendere l'indicatore di direzione.
4. Controllare il traffico in arrivo e poi girare lentamente la manopola dell'acceleratore (a destra) per mettere in movimento il mezzo.
5. Spegnerne l'indicatore di direzione.

UTILIZZO E PUNTI IMPORTANTI RELATIVI ALLA GUIDA

HW000057

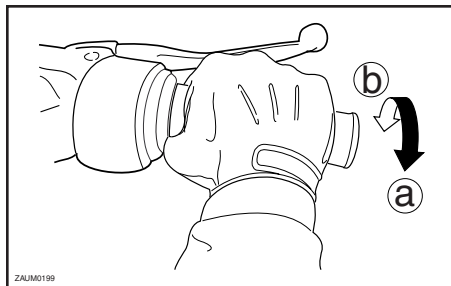

HAU00434

5 Accelerazione e decelerazione

La regolazione della velocità avviene aprendo e chiudendo la manopola dell'acceleratore. Per aumentare la velocità, girare la manopola dell'acceleratore in direzione ①. Per ridurre la velocità, girare la manopola dell'acceleratore in direzione ②.

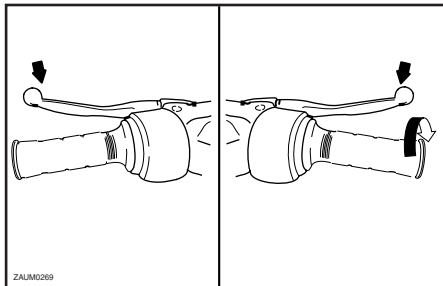

HAU00435

Frenatura

1. Chiudere completamente la manopola dell'acceleratore.
2. Azionare contemporaneamente il freno anteriore e quello posteriore aumentando gradualmente la pressione.

! AVVERTENZA

- Evitare frenate brusche o improvvise (specialmente quando ci si inclina su di un lato), altrimenti lo scooter potrebbe slittare o ribaltarsi.
- Quando sono bagnati, i passaggi a livello, le rotaie dei tram, le lamiere metalliche in prossimità di cantieri stradali ed i coperchi dei tombini diventano estremamente sdruciolevoli. Pertanto, rallentare quando ci si avvicina a queste zone ed attraversarle con cautela.
- Ricordarsi che frenare su strade bagnate è molto più difficile.
- Marciare lentamente in discesa, in quanto frenare in discesa può essere molto difficile.

UTILIZZO E PUNTI IMPORTANTI RELATIVI ALLA GUIDA

Consigli per ridurre il consumo del carburante

Il consumo di carburante dipende in gran parte dallo stile di guida. I seguenti consigli possono aiutare a ridurre il consumo di carburante:

- Riscaldare bene il motore.
- Evitare regimi di rotazione elevati del motore durante l'accelerazione.
- Evitare regimi di rotazione elevati quando non c'è carico sul motore.
- Spegnere il motore invece di lasciarlo al minimo per lunghi periodi di tempo (per es. negli ingorghi di traffico, ai semafori o ai passaggi a livello).

HAU03093

Rodaggio

Non c'è un periodo più importante nella vita del motore di quello tra 0 e 1.000 km. Per questo motivo, leggere attentamente quanto segue.

Dato che il motore è nuovo, non sottoporlo a sforzi eccessivi per i primi 1.000 km. Le varie parti del motore si usurano e si adattano reciprocamente, creando i giochi di funzionamento corretti. Durante questo periodo, si deve evitare di marciare a lungo a tutto gas o qualsiasi altra condizione che possa provocare il surriscaldamento del motore.

HAU00436

0–150 km

Evitare il funzionamento del motore con un'apertura di gas superiore a 1/3. Spegner il motore e lasciarlo raffreddare per 5–10 minuti dopo ogni ora di funzionamento. Variare la velocità dello scooter di tanto in tanto. Non utilizzarlo costantemente con la stessa apertura di gas.

HAUT0003*

150–500 km

Evitare il funzionamento prolungato del motore con un'apertura di gas superiore a 1/2.

500–1.000 km

Evitare velocità di crociera con apertura di gas superiore a 3/4.

HCA70001*

ATTENZIONE:

Dopo 1.000 km di funzionamento, ricordarsi di cambiare l'olio della trasmissione.

1.000 km e più

Evitare il funzionamento prolungato a tutto gas. Di tanto in tanto, variare la velocità.

HC000049

ATTENZIONE:

In caso di disfunzioni del motore durante il periodo di rodaggio, fare controllare immediatamente il mezzo da un concessionario Yamaha.

UTILIZZO E PUNTI IMPORTANTI RELATIVI ALLA GUIDA

HAU00461

Parcheggio

Quando si parcheggia, spegnere il motore e togliere la chiave dal blocchetto di accensione.

HW000058

AVVERTENZA

- Dato che il motore e l'impianto di scarico possono divenire molto caldi, parcheggiare in luoghi dove i pedoni o i bambini non possano facilmente toccarli.
- Non parcheggiare su un pendio o su terreno soffice, altrimenti lo scooter potrebbe ribaltarsi.

HC000062

ATTENZIONE:

Non parcheggiare mai lo scooter in zone in cui vi è pericolo di incendi, come erba o altri materiali facilmente combustibili.

MANUTENZIONE PERIODICA E PICCOLE RIPARAZIONI

Manutenzione periodica e lubrificazione	6-2	Controllo e lubrificazione della manopola e del cavo dell'acceleratore	6-15
Controllo della candela	6-5	Lubrificazione delle leve del freno anteriore e posteriore	6-15
Olio della trasmissione finale	6-6	Controllo e lubrificazione del cavalletto centrale	6-15
Pulizia dell'elemento del filtro dell'aria	6-7	Controllo della forcella	6-16
Messa a punto del carburatore	6-8	Controllo dello sterzo	6-16
Regolazione del gioco del cavo dell'acceleratore	6-8	Controllo dei cuscinetti delle ruote	6-17
Pneumatici	6-9	Batteria	6-17
Ruote in lega	6-11	Sostituzione del fusibile	6-19
Regolazione del gioco della leva del freno anteriore	6-11	Sostituzione di una lampadina del faro	6-20
Regolazione del gioco della leva del freno posteriore	6-11	Sostituzione di una lampadina degli indicatori di direzione anteriori	6-21
Controllo delle pastiglie del freno anteriore e delle ganasce del freno posteriore	6-12	Sostituzione della lampadina dell'indicatore di direzione posteriore oppure del fanalino posteriore/stop	6-21
Controllo del livello del liquido freni	6-13	Ricerca ed eliminazione guasti	6-22
Sostituzione del liquido dei freni	6-14	Tabella ricerca guasti	6-23
Controllo e lubrificazione dei cavi	6-14		

HAU03453

La sicurezza è un obbligo del buon motociclista. Le ispezioni, le regolazioni e le lubrificazioni periodiche conserveranno il mezzo nelle migliori condizioni possibili di sicurezza e di efficienza. I punti più importanti relativi ai controlli, alle regolazioni ed alla lubrificazione dello scooter sono illustrati nelle pagine seguenti.

HW000060

AVVERTENZA

Se non si ha confidenza con i lavori di manutenzione dello scooter, farli eseguire da un concessionario Yamaha.

HAU00466*

AVVERTENZA

Questo scooter è progettato esclusivamente per l'utilizzo su fondi stradali pavimentati. Se lo scooter viene impiegato su percorsi molto polverosi, fangosi o bagnati, si deve pulire o sostituire più spesso l'elemento del filtro dell'aria, altrimenti potrebbe verificarsi una rapida usura del motore. Consultare un concessionario Yamaha per gli intervalli di manutenzione corretti.

HW000063

AVVERTENZA

Le modifiche non approvate dalla Yamaha possono provocare cali delle prestazioni e rendere il mezzo non sicuro per l'uso. Consultare un concessionario Yamaha prima di tentare di eseguire modifiche di qualsiasi genere.

MANUTENZIONE PERIODICA E PICCOLE RIPARAZIONI

HAU03686

Manutenzione periodica e lubrificazione

NOTA:

- I controlli annuali vanno eseguiti una volta all'anno, a meno che in loro vece non si esegua una manutenzione in base ad un determinato numero di chilometri.
- A partire da 30.000 km, ripetere gli intervalli di manutenzione iniziando da 6.000 km.
- Affidare ad un concessionario Yamaha l'assistenza delle posizioni evidenziate da un asterisco, in quanto richiede attrezzi, dati e capacità tecniche particolari.

N.	ELEMENTO	INTERVENTO DI CONTROLLO O MANUTENZIONE	STATO CONTACHILOMETRI (× 1.000 km)					CONTROLLO ANNUALE
			1	6	12	18	24	
1	* Circuito del carburante	• Verificare che i tubi flessibili del carburante ed il tubo di depressione non siano fessurati o danneggiati.		√	√	√	√	√
2	Candela	• Sostituire.		√	√	√	√	√
3	Elemento filtro aria	• Pulire.		√		√		
		• Sostituire.			√		√	
4	* Batteria	• Controllare il livello e la densità del liquido della batteria. • Verificare che il tubo di sfiato sia posato correttamente.		√	√	√	√	√
5	* Freno anteriore	• Controllare il funzionamento, il livello del liquido e verificare che il veicolo non presenti perdite di liquido. (Vedere NOTA a pagina 6-4.)	√	√	√	√	√	√
		• Sostituire le pastiglie freno.	se usurate fino al limite					
6	* Freno posteriore	• Controllare il funzionamento e regolare il gioco della leva del freno.	√	√	√	√	√	√
		• Sostituire le ganasce del freno.	se usurate fino al limite					
7	* Tubo freno	• Verificare l'assenza di fessurazioni o danneggiamenti.		√	√	√	√	√
		• Sostituire. (Vedere NOTA a pagina 6-4.)	Ogni 4 anni					
8	* Ruote	• Verificare che non siano disassate e danneggiate.		√	√	√	√	
9	* Pneumatici	• Controllare la profondità del battistrada e che non siano danneggiati. • Sostituire, se necessario. • Controllare la pressione dell'aria. • Correggerla, se necessario.		√	√	√	√	√

6

MANUTENZIONE PERIODICA E PICCOLE RIPARAZIONI

N.	ELEMENTO	INTERVENTO DI CONTROLLO O MANUTENZIONE	STATO CONTACHILOMETRI (× 1.000 km)					CONTROLLO ANNUALE
			1	6	12	18	24	
10	* Cuscinetti ruote	• Controllare che i cuscinetti non siano allentati o danneggiati.		√	√	√	√	
11	* Cuscinetti sterzo	• Controllare il gioco dei cuscinetti e se lo sterzo è duro. • Lubrificare con grasso a base di sapone di litio.	√	√	√	√	√	
12	* Elementi di fissaggio della parte ciclistica	• Verificare che tutti i dadi, i bulloni e le viti siano serrati correttamente.		√	√	√	√	√
13	Cavalletto centrale	• Controllare il funzionamento. • Lubrificare.		√	√	√	√	√
14	* Forcella	• Controllare il funzionamento e l'assenza di perdite d'olio.		√	√	√	√	
15	* Gruppo dell'ammortizzatore	• Controllare il funzionamento e l'assenza di perdite d'olio sull'ammortizzatore.		√	√	√	√	
16	* Carburatore	• Regolare il regime del minimo del motore.	√	√	√	√	√	√
17	* Pompa Autolube	• Controllare il funzionamento. • Spurgare, se necessario.	√		√		√	√
18	Olio della trasmissione finale	• Controllare che il veicolo non presenti perdite d'olio. • Cambiare.	√	√		√		
19	* Cinghia trapezoidale	• Sostituire.						
20	* Interruttori del freno anteriore e posteriore	• Controllare il funzionamento.	√	√	√	√	√	√
21	Parti in movimento e cavi	• Lubrificare.		√	√	√	√	√
22	* Alloggiamento manopola e cavo acceleratore	• Verificare funzionamento e gioco. • Registrare il gioco del cavo acceleratore, se necessario. • Lubrificare l'alloggiamento manopola e il cavo acceleratore.		√	√	√	√	√
23	* Luci, segnali ed interruttori	• Controllare il funzionamento. • Regolare il faro.	√	√	√	√	√	√

MANUTENZIONE PERIODICA E PICCOLE RIPARAZIONI

HAU03541*

NOTA:

- Il filtro dell'aria richiede un'assistenza più frequente, se si utilizza il mezzo su percorsi molto bagnati o polverosi.
 - Manutenzione del freno idraulico
 - Controllare regolarmente e, se necessario, rabboccare il liquido dei freni per portarlo al livello corretto.
 - Ogni due anni sostituire il liquido freni.
 - Sostituire i tubi flessibili dei freni ogni quattro anni, e se sono fessurati o danneggiati.
-

MANUTENZIONE PERIODICA E PICCOLE RIPARAZIONI

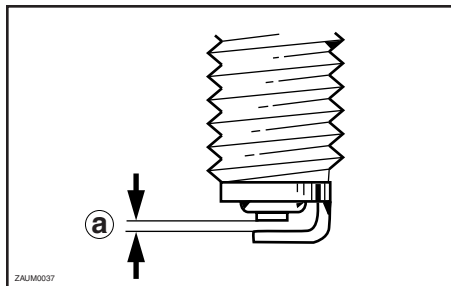

a. Distanza tra gli elettrodi

HAU01651

Controllo della candela

La candela è un componente importante del motore che va controllato periodicamente, preferibilmente da un concessionario Yamaha. Dato che il calore ed i depositi provocano una lenta erosione della candela, bisogna smontarla e controllarla in conformità alla tabella della manutenzione periodica e lubrificazione. Inoltre, lo stato della candela può rivelare le condizioni del motore.

L'isolatore di porcellana intorno all'elettrodo centrale della candela dovrebbe essere di colore marroncino chiaro (il colore ideale se lo scooter viene usato normalmente). Se il colore della candela è nettamente diverso, il motore potrebbe presentare un'anomalia. Non tentare di diagnosticare problemi di questo genere. Chiedere invece ad un concessionario Yamaha di controllare lo scooter.

Se la candela presenta segni di usura degli elettrodi e eccessivi depositi di carbonio o di altro genere, si deve sostituirla.

Candela secondo specifica:
BR8HS (NGK)

Prima di installare una candela, misurare la distanza tra gli elettrodi con uno spessore e, se necessario, regolarla secondo la specifica.

Distanza tra gli elettrodi:
0,5–0,7 mm

Pulire la superficie della guarnizione della candela e la sua superficie di accoppiamento ed eliminare ogni traccia di sporco dalla filettatura della candela.

Coppia di serraggio:
Candela:
20 Nm (2,0 m-kgf)

NOTA:

In mancanza di una chiave dinamometrica per installare la candela, per ottenere una coppia di serraggio approssimativamente corretta, dopo il primo serraggio a mano aggiungere un ulteriore quarto-mezzo giro. Tuttavia provvedere al più presto possibile al serraggio della candela secondo specifica.

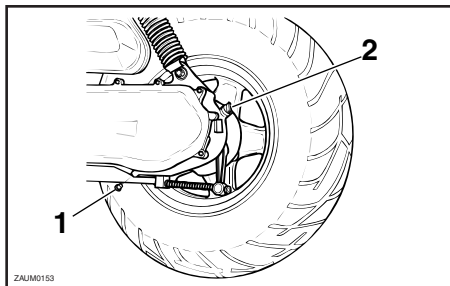

1. Tappo filettato di scarico olio della trasmissione finale
2. Tappo bocchettone di riempimento olio della trasmissione finale

HAU04228

Olio della trasmissione finale

Prima di utilizzare il mezzo, controllare sempre che la scatola della trasmissione finale non presenti perdite di olio. Se si riscontrano perdite, fare controllare e riparare lo scooter da un concessionario Yamaha. Oltre a questo, si deve cambiare come segue l'olio della trasmissione finale agli intervalli specificati nella tabella della manutenzione periodica e lubrificazione.

1. Accendere il motore, lasciarlo scaldare guidando lo scooter per diversi minuti e poi spegnerlo.
2. Posizionare lo scooter sul cavalletto centrale.

3. Posizionare un contenitore sotto la scatola della trasmissione finale per raccogliere l'olio esausto.
4. Togliere il tappo filettato di riempimento ed il tappo filettato di scarico per scaricare l'olio dalla scatola della trasmissione finale.
5. Installare il tappo filettato di scarico dell'olio della trasmissione finale e poi stringerlo con la coppia di serraggio secondo specifica.

Coppia di serraggio:

Tappo filettato di scarico olio della trasmissione finale:
17 Nm (1,7 m·kgf)

6. Aggiungere la quantità secondo specifica di olio della trasmissione finale consigliato e poi installare e stringere il tappo filettato di riempimento.

Olio della trasmissione finale consigliato:

Vedere pagina 8-1.

Quantità di olio:

0,11 L

AVVERTENZA

- Accertarsi che non penetrino corpi estranei nella scatola della coppia conica finale.
 - Accertarsi che non arrivi olio sul pneumatico o sulla ruota.
7. Controllare che la scatola della trasmissione finale non presenti perdite d'olio. In caso di perdite di olio, cercarne le cause.

MANUTENZIONE PERIODICA E PICCOLE RIPARAZIONI

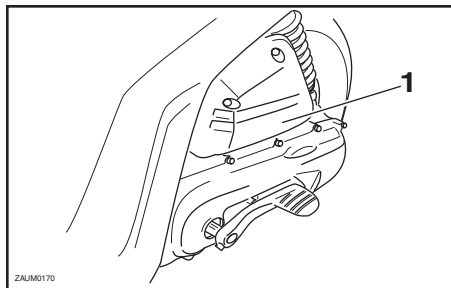

1. Coperchio della scatola del filtro dell'aria

Pulizia dell'elemento del filtro dell'aria

HAUM0071

Eeguire la pulizia dell'elemento del filtro dell'aria agli intervalli specificati nella tabella della manutenzione periodica e lubrificazione. Pulire più spesso l'elemento del filtro dell'aria, se si utilizza il mezzo su percorsi molto bagnati o polverosi.

1. Togliere il coperchio della scatola del filtro dell'aria togliendo le viti.

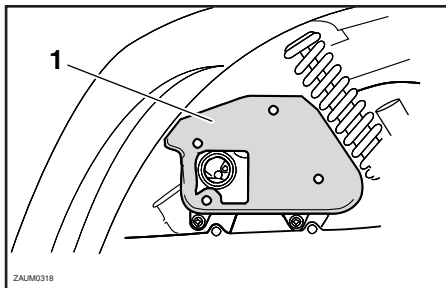

1. Elemento filtro aria

2. Estrarre l'elemento, lavarlo con solvente e poi strizzarlo per eliminare il solvente in eccesso.

HW000075

AVVERTENZA

Utilizzare soltanto un solvente detergente specifico per le parti. Per evitare di incendi o di esplosioni, non utilizzare benzina o solventi con un punto di infiammabilità basso.

HC000089

ATTENZIONE:

Per evitare di danneggiare il materiale spugnoso, maneggiarlo con delicatezza e con cura e non torcerlo o strizzarlo.

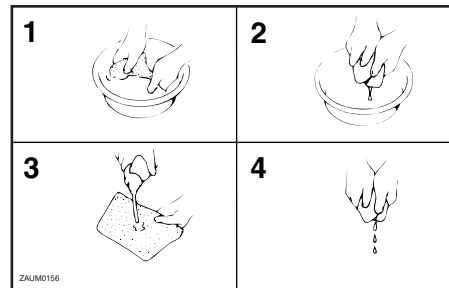

3. Applicare l'olio del tipo consigliato sull'intera superficie dell'elemento e poi strizzarlo per eliminare l'olio in eccesso.

NOTA:

L'elemento del filtro aria deve essere bagnato, ma non gocciolante.

Olio consigliato:
Olio motore

4. Inserire l'elemento nella scatola del filtro dell'aria.

HC000082

ATTENZIONE:

- **Verificare che l'elemento del filtro dell'aria sia alloggiato correttamente nella scatola del filtro dell'aria.**
 - **Non si deve mai far funzionare il motore senza l'elemento del filtro dell'aria installato, altrimenti il pistone (i pistoni) e/o il cilindro (i cilindri) potrebbero usurarsi eccessivamente.**
5. Installare il coperchio della scatola del filtro dell'aria installando le viti.

Messa a punto del carburatore

HAU00631

Il carburatore è una parte importante del motore e necessita di una messa a punto molto precisa. Pertanto consigliamo di affidare la maggior parte delle regolazioni del carburatore ad un concessionario Yamaha in possesso delle nozioni e delle esperienze professionali necessarie.

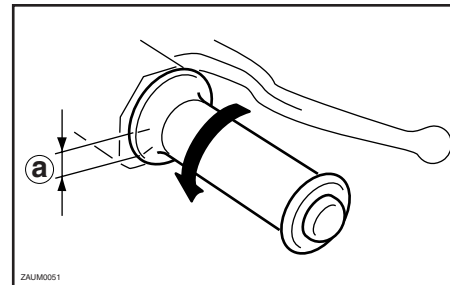

a. Gioco del cavo dell'acceleratore

Regolazione del gioco del cavo dell'acceleratore

HAU00635

Il gioco del cavo dell'acceleratore deve essere di 1,5–3,0 mm alla manopola dell'acceleratore. Controllare periodicamente il gioco del cavo dell'acceleratore e, se necessario, farlo regolare da un concessionario Yamaha.

MANUTENZIONE PERIODICA E PICCOLE RIPARAZIONI

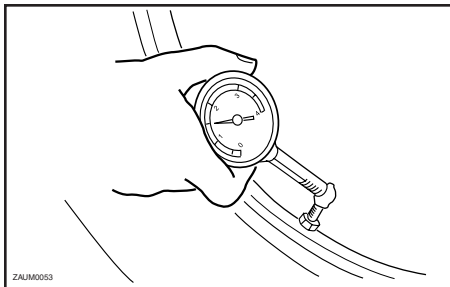

HAU04551*

Pneumatici

Per garantire il massimo delle prestazioni, una lunga durata e l'utilizzo in sicurezza della vostra moto, fare attenzione ai seguenti punti che riguardano i pneumatici prescritti secondo specifica.

Pressione pneumatici

Controllare sempre e, se necessario, regolare la pressione dei pneumatici prima di utilizzare il mezzo.

HW000082

⚠ AVVERTENZA

- Controllare e regolare la pressione dei pneumatici a freddo (ossia quando la temperatura dei pneumatici è uguale alla temperatura ambiente).
- Si deve regolare la pressione dei pneumatici in funzione della velocità di marcia e del peso totale del pilota, del carico e degli accessori approvati per questo modello.

Pressione di gonfiaggio dei pneumatici (misurata sui pneumatici freddi)		
Carico*	Anteriore	Posteriore
Fino a 90 kg	150 kPa 1,5 kgf/cm ² 1,5 bar	150 kPa 1,5 kgf/cm ² 1,5 bar
90 kg–massimo	150 kPa 1,5 kgf/cm ² 1,5 bar	170 kPa 1,7 kgf/cm ² 1,7 bar
Carico massimo*	182 kg	

* Peso totale del pilota, del passeggero, del carico e degli accessori

HW000077

⚠ AVVERTENZA

Dato che il carico ha un impatto enorme sulla manovrabilità, la frenata, le prestazioni e le caratteristiche di sicurezza del vostro mezzo, tenere sempre presenti le seguenti precauzioni.

- **NON SOVRACCARICARE MAI LO SCOOTER!** L'uso di uno scooter sovraccarico può provocare danneggiamenti dei pneumatici, perdite del controllo o infortuni gravi. Verificare che il peso totale del pilota, del carico e degli accessori non superi il carico massimo specificato per il veicolo.
- Non trasportare oggetti fissati male che possono spostarsi durante la marcia.
- Fissare saldamente gli oggetti più pesanti vicino al centro dello scooter e distribuire uniformemente il peso sui due lati del mezzo.
- Regolare la sospensione e la pressione dei pneumatici in funzione del carico.
- Prima di utilizzare il mezzo, controllare sempre la condizione e la pressione dei pneumatici.

MANUTENZIONE PERIODICA E PICCOLE RIPARAZIONI

HW000079

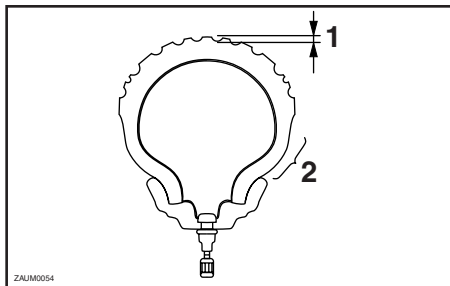

1. Profondità del battistrada
2. Fianco del pneumatico

Controllo dei pneumatici

Controllare sempre i pneumatici prima di utilizzare il mezzo. Se la profondità al centro del battistrada è scesa al limite secondo specifica, se ci sono chiodi o frammenti di vetro nel pneumatico o se il fianco è fessurato, fare sostituire immediatamente il pneumatico da un concessionario Yamaha.

Profondità minima del battistrada (anteriore e posteriore)	1,6 mm
--	--------

NOTA:

I limiti di profondità del battistrada possono differire da nazione a nazione. Rispettare sempre le disposizioni di legge della nazione d'impiego.

⚠ AVVERTENZA

- Fare sostituire i pneumatici eccessivamente consumati da un concessionario Yamaha. Oltre ad essere illegale, l'utilizzo dello scooter con pneumatici eccessivamente usurati riduce la stabilità di marcia e può provocare la perdita del controllo del mezzo.
- Consigliamo di affidare la sostituzione di tutte le parti in relazione alle ruote ed ai freni, compresi i pneumatici, ad un concessionario Yamaha, che possiede le conoscenze tecniche e l'esperienza necessarie.

Informazioni sui pneumatici

Questo scooter è equipaggiato con pneumatici senza camera d'aria.

ANTERIORE

Fabbricante	Misura	Modello
MICHELIN	120/90-10 56J	REGGAE
CHENG SHIN	120/90-10 54J	C923

POSTERIORE

Fabbricante	Misura	Modello
MICHELIN	130/90-10 61J	REGGAE
CHENG SHIN	130/90-10 59J	C924

Ruote in lega

Per garantire il massimo delle prestazioni, una lunga durata e l'utilizzo in sicurezza del vostro mezzo, fare attenzione ai seguenti punti che riguardano le ruote prescritte secondo specifica.

- Prima di utilizzare il mezzo, controllare sempre che il cerchio della ruota non presenti cricche, piegature o deformazioni. Se si riscontrano danneggiamenti, fare sostituire la ruota da un concessionario Yamaha. Non tentare di eseguire riparazioni delle ruote, neppure di lieve entità. In caso di deformazioni o di cricche, la ruota deve venire sostituita.
- In caso di sostituzione del pneumatico o della ruota, occorre eseguire l'equilibratura della ruota. Lo sbilanciamento della ruota può compromettere le prestazioni e la manovrabilità del mezzo e abbreviare la durata dei pneumatici.
- Marciare a velocità moderate dopo il cambio di un pneumatico, per permettere alla superficie del pneumatico di "rodarsi", in modo da poter sviluppare al meglio le proprie caratteristiche.

HAU003773

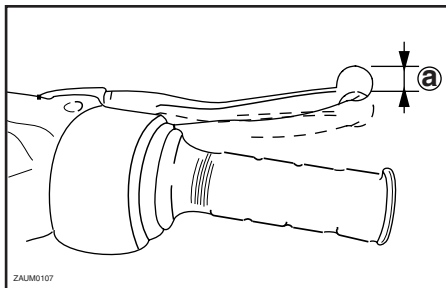

a. Gioco della leva del freno anteriore

HAU00697*

Regolazione del gioco della leva del freno anteriore

Il gioco della leva del freno deve essere di 10–20 mm come illustrato nella figura. Controllare periodicamente il gioco della leva del freno e, se necessario, farlo regolare da un concessionario Yamaha.

HW000100

⚠ AVVERTENZA

Un gioco errato della leva del freno indica una condizione pericolosa nell'impianto dei freni. Non utilizzare lo scooter fino a quando l'impianto dei freni non sia stato controllato o riparato da un concessionario Yamaha.

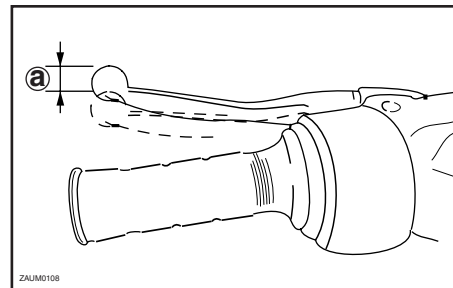

a. Gioco della leva del freno posteriore

HAU04469

Regolazione del gioco della leva del freno posteriore

Il gioco della leva del freno deve essere di 10–20 mm come illustrato nella figura. Controllare periodicamente il gioco della leva del freno e regolarlo come segue, se necessario.

MANUTENZIONE PERIODICA E PICCOLE RIPARAZIONI

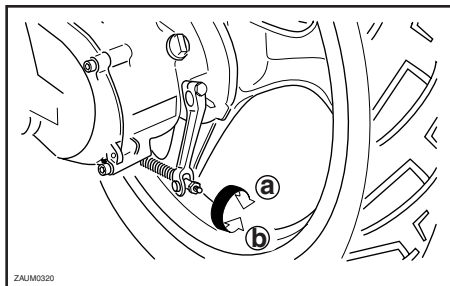

Per aumentare il gioco della leva del freno, girare il dado di registro sulla piastra ganasce freno in direzione ①. Per ridurre il gioco della leva del freno, girare il dado di registro in direzione ②.

HW000101

AVVERTENZA

Se non si riesce ad ottenere una regolazione corretta come descritto sopra, affidare questa regolazione ad un concessionario Yamaha.

HAU00720

Controllo delle pastiglie del freno anteriore e delle ganasce del freno posteriore

Si deve verificare il consumo delle pastiglie del freno anteriore e delle ganasce del freno posteriore agli intervalli specificati nella tabella della manutenzione periodica e lubrificazione.

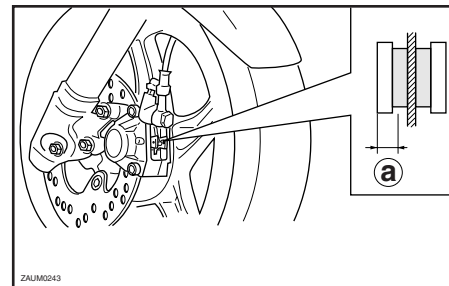

a. Limite d'usura

HAU01436

Pastiglie del freno anteriore

Verificare che ciascuna pastiglia del freno anteriore non sia danneggiata e misurare lo spessore della guarnizione. Se una pastiglia freno è danneggiata, o se lo spessore della guarnizione è inferiore a 3,1 mm, fare sostituire in gruppo le pastiglie dei freni da un concessionario Yamaha.

MANUTENZIONE PERIODICA E PICCOLE RIPARAZIONI

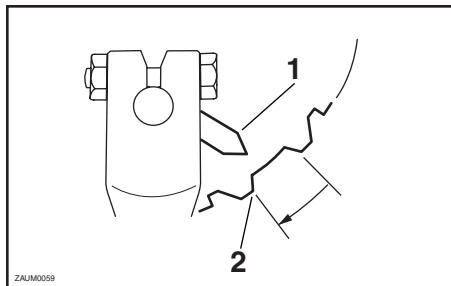

1. Indicatore di usura
2. Limite d'usura

HAU04502

Ganasce del freno posteriore

Il freno posteriore è provvisto di un indicatore d'usura, che consente di verificare il consumo delle ganasce senza dover disassemblare il freno. Per controllare l'usura delle ganasce, controllare la posizione del relativo indicatore mentre si aziona il freno. Se una ganasce si è consumata al punto che l'indicatore ha raggiunto la linea del limite di usura, fare sostituire in gruppo le ganasce dei freni da un concessionario Yamaha.

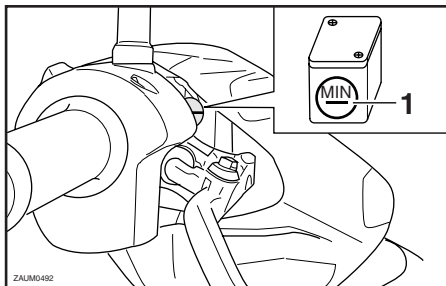

1. Riferimento di livello minimo

HAU00732

Controllo del livello del liquido freni

Una quantità insufficiente di liquido freni può permettere la penetrazione di aria nell'impianto dei freni, compromettendo l'efficienza della frenata.

Prima di utilizzare il mezzo, controllare che il livello del liquido freni sia superiore al riferimento del minimo e rabboccare, se necessario. Un livello basso del liquido freni può indicare che le pastiglie freni sono consumate e/o la presenza di perdite nell'impianto dei freni. Se il livello del liquido dei freni è basso, controllare l'usura delle pastiglie e verificare che non ci siano perdite nell'impianto dei freni.

Rispettare le seguenti precauzioni:

- Quando si controlla il livello del liquido freni, ruotare il manubrio assicurandosi che la parte superiore della pompa freno sia in piano.
- Usare soltanto il liquido freni della qualità consigliata, altrimenti le guarnizioni di gomma possono deteriorarsi, causando delle perdite e la diminuzione dell'efficienza della frenata.

Liquido freni consigliato: DOT 4

NOTA:

Se il tipo DOT 4 non è disponibile, si può usare il DOT 3.

- Rabboccare con lo stesso tipo di liquido freni. Eventuali miscele possono causare una reazione chimica pericolosa e la diminuzione dell'efficienza della frenata.

MANUTENZIONE PERIODICA E PICCOLE RIPARAZIONI

- Porre attenzione affinché non entri dell'acqua nella pompa freno durante il rabbocco. L'acqua causa una notevole riduzione del punto di ebollizione del liquido e può provocare l'effetto "vapor lock" (tampone di vapore).
- Il liquido dei freni può corrodere le parti verniciate o di plastica. Pulire sempre immediatamente l'eventuale liquido versato.
- Dato che le pastiglie dei freni si consumano, è normale che il livello del liquido freni diminuisca gradualmente. Tuttavia, se il livello cala improvvisamente, fare accertare la causa da un concessionario Yamaha.

HAUM0008

Sostituzione del liquido dei freni

Fare cambiare il liquido dei freni presso un concessionario Yamaha agli intervalli specificati nella tabella di manutenzione periodica e lubrificazione. Fare inoltre sostituire il tubo del freno ogni quattro anni, o non appena si dovessero riscontrare danni o perdite.

HAU02962

Controllo e lubrificazione dei cavi

Prima di utilizzare il mezzo, controllare sempre il funzionamento di tutti i cavi di comando e le condizioni dei cavi, e lubrificare le estremità dei cavi, se necessario. Se un cavo è danneggiato o non si muove agevolmente, farlo controllare o sostituire da un concessionario Yamaha.

Lubrificante consigliato:
Olio motore

HW000112

AVVERTENZA

I danneggiamenti della guaina esterna possono influire negativamente sul funzionamento del cavo e farebbero arrugginire il cavo interno. Se il cavo è danneggiato, sostituirlo al più presto possibile per prevenire condizioni di mancata sicurezza.

MANUTENZIONE PERIODICA E PICCOLE RIPARAZIONI

Controllo e lubrificazione della manopola e del cavo dell'acceleratore

HAU04034

Prima di utilizzare il mezzo, controllare sempre il funzionamento della manopola dell'acceleratore. Inoltre si deve lubrificare o sostituire il cavo agli intervalli specificati nella tabella della manutenzione periodica e lubrificazione.

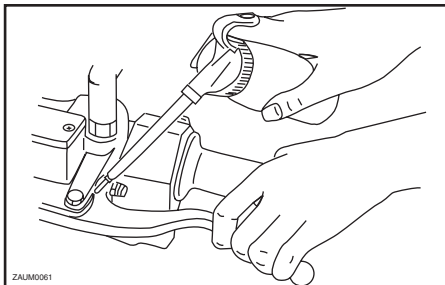

Lubrificazione delle leve del freno anteriore e posteriore

HAU03118

I punti di rotazione delle leve del freno anteriore e posteriore vanno lubrificati agli intervalli specificati nella tabella della manutenzione periodica e lubrificazione.

Lubrificante consigliato:

Grasso a base di sapone di litio
(grasso universale)

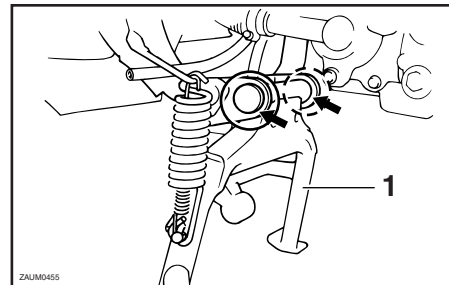

1. Cavalletto centrale

Controllo e lubrificazione del cavalletto centrale

HAU04123

Prima di utilizzare il mezzo, controllare sempre il funzionamento del cavalletto centrale, e lubrificare, se necessario, i punti di rotazione e le superfici di contatto metallo/metallo.

HWA00055

⚠ AVVERTENZA

Se il cavalletto centrale non si alza e non si abbassa agevolmente, farlo controllare o riparare da un concessionario Yamaha.

Lubrificante consigliato:

Grasso a base di sapone di litio
(grasso universale)

Controllo della forcella

HAU02939

Si devono controllare le condizioni ed il funzionamento della forcella come segue agli intervalli specificati nella tabella della manutenzione periodica e lubrificazione.

Per controllare le condizioni

HW000115

AVVERTENZA

Supportare fermamente lo scooter in modo che non ci sia pericolo che si ribalti.

Controllare che le gambe della forcella non presentino graffi, danneggiamenti o eccessive perdite di olio.

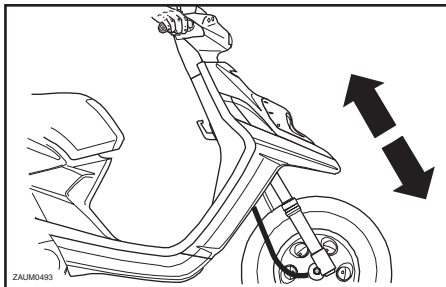

Per controllare il funzionamento

1. Posizionare lo scooter su una superficie piana e mantenerlo diritto.
2. Azionando il freno anteriore, premere con forza il manubrio diverse volte verso il basso per verificare se la forcella si comprime e si estende regolarmente.

HC000098

ATTENZIONE:

Se la forcella è danneggiata o non funziona agevolmente, farla controllare o riparare da un concessionario Yamaha.

Controllo dello sterzo

HAU00794

Se usurati o allentati, i cuscinetti dello sterzo possono essere fonte di pericoli. Pertanto si deve controllare il funzionamento dello sterzo come segue agli intervalli specificati nella tabella della manutenzione periodica e lubrificazione.

1. Posizionare un supporto sotto al motore per alzare da terra la ruota anteriore.

HW000115

AVVERTENZA

Supportare fermamente lo scooter in modo che non ci sia pericolo che si ribalti.

MANUTENZIONE PERIODICA E PICCOLE RIPARAZIONI

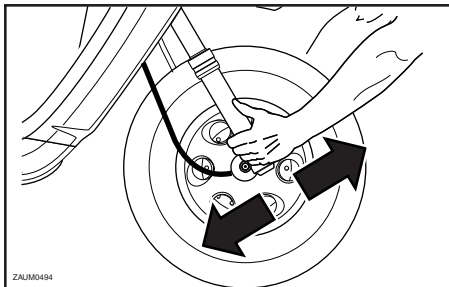

2. Tenere le estremità inferiori delle gambe delle forcelle e cercare di muoverle in avanti e all'indietro. Se si sente del gioco, fare controllare o riparare lo sterzo da un concessionario Yamaha.

Controllo dei cuscinetti delle ruote

HAU01144

Si devono controllare i cuscinetti delle ruote anteriore e posteriore agli intervalli specificati nella tabella della manutenzione periodica e lubrificazione. Se c'è del gioco nel mozzo della ruota, o se la ruota non gira agevolmente, fare controllare i cuscinetti delle ruote da un concessionario Yamaha.

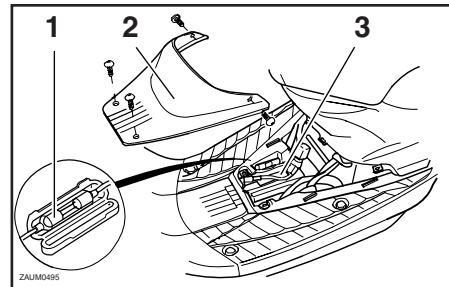

1. Fusibile
2. Pannello A
3. Batteria

Batteria

HAUM0049*

In caso di manutenzione inadeguata, la batteria si corrode e si scarica rapidamente. Il livello del liquido, i collegamenti dei cavi della batteria ed il percorso del tubo di ventilazione vanno controllati prima di ogni utilizzazione del mezzo, nonché agli intervalli specificati nella tabella di manutenzione periodica e lubrificazione.

MANUTENZIONE PERIODICA E PICCOLE RIPARAZIONI

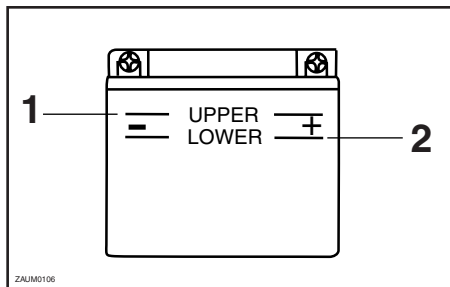

1. Riferimento di livello massimo
2. Riferimento di livello minimo

Per controllare il livello del liquido della batteria

1. Posizionare lo scooter su una superficie piana e mantenerlo diritto.

NOTA:

Accertarsi che lo scooter sia diritto durante il controllo del livello del liquido della batteria.

2. Togliere il pannello A.
3. Controllare il livello del liquido nella batteria.

NOTA:

Il liquido deve trovarsi tra i riferimenti di livello minimo e massimo.

4. Se il livello del liquido è in corrispondenza o al di sotto del riferimento del livello minimo, aggiungere acqua distillata per portarlo all'altezza del riferimento del livello massimo.

HW000116

AVVERTENZA

- **Il liquido della batteria è velenoso e pericoloso, in quanto contiene acido solforico che provoca ustioni gravi. Evitare qualsiasi contatto con la pelle, gli occhi o gli abiti e proteggere sempre gli occhi quando si lavora vicino alle batterie. In caso di contatto, prestare i PRIMI SOCCORSI come segue.**
 - **CONTATTO ESTERNO:** Sciacquare con molta acqua.
 - **CONTATTO INTERNO:** Bere grandi quantità di acqua o latte e chiamare immediatamente un medico.
 - **OCCHI:** Sciacquare con acqua per 15 minuti e ricorrere immediatamente ad un medico.

- Le batterie producono gas idrogeno esplosivo. Pertanto tenere le scintille, le fiamme, le sigarette ecc. lontane dalla batteria e provvedere ad una ventilazione adeguata quando si carica la batteria in ambienti chiusi.
- **TENERE QUESTA E TUTTE LE BATTERIE FUORI DALLA PORTATA DEI BAMBINI.**

HC000100

ATTENZIONE:

Usare soltanto acqua distillata, in quanto l'acqua del rubinetto contiene minerali che sono dannosi per la batteria.

5. Controllare e, se necessario, stringere le connessioni dei cavi della batteria e correggere il percorso del tubo di ventilazione.

MANUTENZIONE PERIODICA E PICCOLE RIPARAZIONI

HC000103

Rimessaggio della batteria

1. Se non si intende utilizzare lo scooter per oltre un mese, togliere la batteria dal mezzo, caricarla completamente e poi riporla in un luogo fresco e asciutto.
2. Se la batteria resta inutilizzata per più di due mesi, controllare la densità del liquido almeno una volta al mese e caricare completamente la batteria in caso di necessità.
3. Caricare completamente la batteria prima dell'installazione.
4. Dopo l'installazione, verificare che i cavi della batteria siano collegati correttamente ai morsetti della batteria e che il tubo di ventilazione sia posizionato correttamente, sia in buone condizioni e non sia otturato.

HC000099

ATTENZIONE:

Se il tubo di ventilazione è posizionato in modo da esporre il telaio al liquido o al gas espulso dalla batteria, il telaio potrebbe soffrire danneggiamenti strutturali e esterni.

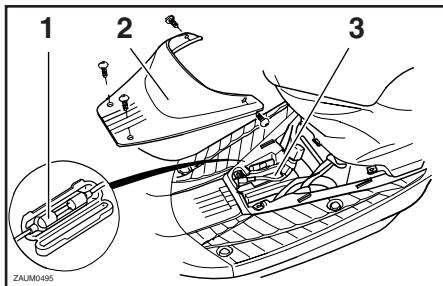

1. Fusibile
2. Pannello A
3. Batteria

HAU00809*

Sostituzione del fusibile

Il portafusibile si trova accanto al vano della batteria dietro al pannello A.

Se il fusibile è bruciato, sostituirlo come segue.

1. Girare la chiave su “” e spegnere tutti i circuiti elettrici.
2. Togliere il fusibile bruciato ed installarne uno nuovo dell'ampere specificato.

Fusibile secondo specifica: 7 A

ATTENZIONE:

Non utilizzare un fusibile di amperaggio superiore a quello consigliato per evitare di provocare danni estesi all'impianto elettrico ed eventualmente un incendio.

3. Girare la chiave su “” ed accendere i circuiti elettrici per controllare se le apparecchiature elettriche funzionano.
4. Se il fusibile brucia subito nuovamente, fare controllare l'impianto elettrico da un concessionario Yamaha.

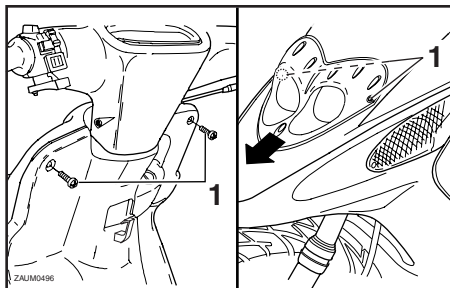

1. Vite (x 2)

HAUM0072

Sostituzione di una lampadina del faro

1. Togliere la carenatura anteriore rimuovendo le viti.
2. Togliere il connettore faro.

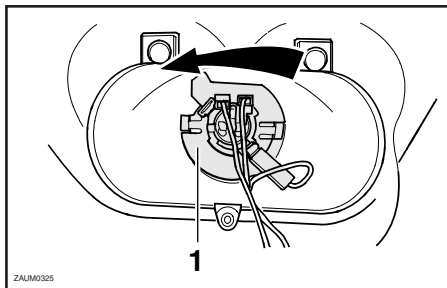

1. Portalampada

3. Togliere il portalampada del faro girandolo di 1/4 di giro in senso antiorario.
4. Togliere la lampadina guasta.

HW000119

AVVERTENZA

Le lampadine del faro si scaldano molto. Pertanto tenere i prodotti infiammabili lontani dalla lampadina del faro accesa e non toccarla fino a quando non si è raffreddata.

5. Posizionare una lampadina nuova e poi fissarla con il portalampada.

6. Collegare il connettore faro ed installare la carenatura anteriore.

HC000105

ATTENZIONE:

Non toccare la parte di vetro della lampadina del faro, per non sporcarla di olio, altrimenti si influirebbe negativamente sulla trasparenza del vetro, sulla luminosità e sulla durata della lampadina. Eliminare completamente ogni traccia di sporco e le impronte delle dita dalla lampadina utilizzando un panno bagnato di alcool o diluente.

MANUTENZIONE PERIODICA E PICCOLE RIPARAZIONI

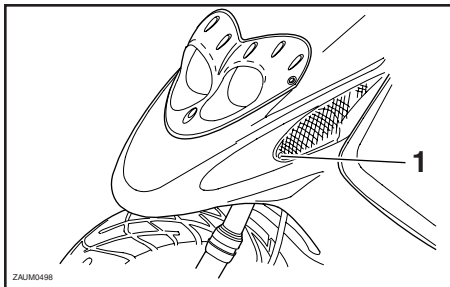

1. Vite

Sostituzione di una lampadina degli indicatori di direzione anteriori

HAU003497*

1. Togliere il coprilampada della lampadina dell'indicatore di direzione togliendo la vite.
2. Togliere la lampadina guasta premendola e girandola in senso antiorario.
3. Inserire una lampadina nuova nel portalampana, premerla e poi girarla in senso orario fino a quando si blocca.
4. Installare il coprilampada installando la vite.

HCA00065

ATTENZIONE:

Non stringere eccessivamente la vite, altrimenti il coprilampada potrebbe rompersi.

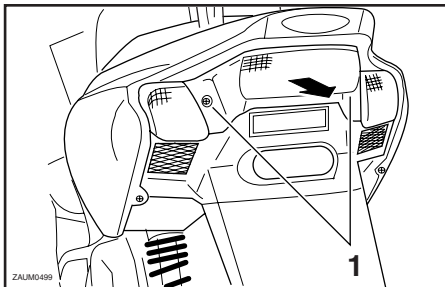

1. Vite (x 2)

Sostituzione della lampadina dell'indicatore di direzione posteriore oppure del fanalino posteriore/stop

HAU00855*

1. Togliere il coprilampada togliendo le viti.

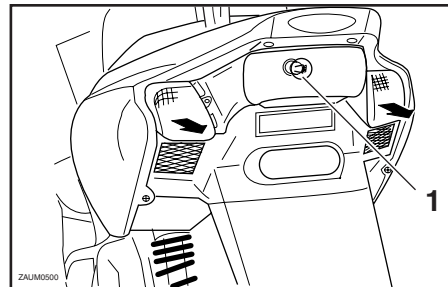

1. Lampadina

2. Togliere la lampadina guasta premendola e girandola in senso antiorario.
3. Inserire una lampadina nuova nel portalampana, premerla e poi girarla in senso orario fino a quando si blocca.
4. Installare il coprilampada installando le viti.

HC000108

ATTENZIONE:

Non stringere eccessivamente le viti, altrimenti il coprilampada potrebbe rompersi.

HAU01008

Ricerca ed eliminazione guasti

Sebbene gli scooter Yamaha subiscano un rigoroso controllo prima della spedizione dalla fabbrica, si possono verificare dei guasti durante il funzionamento. Eventuali problemi nell'impianto di alimentazione del carburante, di compressione o di accensione, per esempio, possono provocare difficoltà all'avviamento o perdite di potenza.

La tabella di ricerca ed eliminazione guasti che segue rappresenta una guida rapida e facile per controllare questi impianti vitali. Tuttavia, se il mezzo dovesse richiedere riparazioni, consigliamo di portarlo da un concessionario Yamaha, i cui tecnici esperti sono in possesso degli attrezzi, dell'esperienza e delle nozioni necessari per l'esecuzione di una corretta manutenzione del mezzo.

Usare soltanto ricambi originali Yamaha. Le imitazioni possono essere simili ai ricambi originali Yamaha, ma spesso sono di qualità inferiore, hanno durata minore e possono provocare riparazioni costose.

MANUTENZIONE PERIODICA E PICCOLE RIPARAZIONI

Tabella ricerca guasti

HAU03473

HW000125

! AVVERTENZA

Tenere lontane le fiamme libere e non fumare mentre si controlla o si lavora sull'impianto del carburante.

1. Carburante

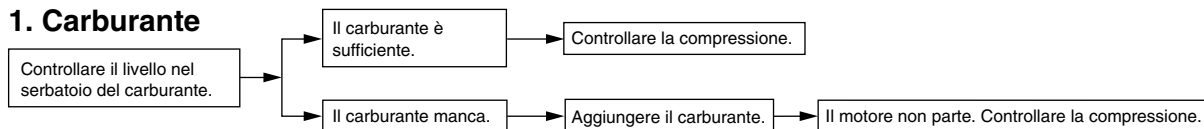

2. Compressione

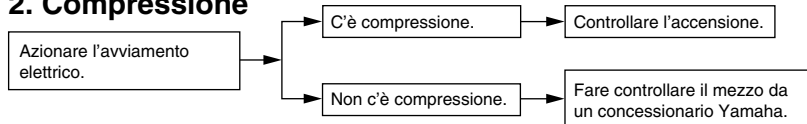

3. Accensione

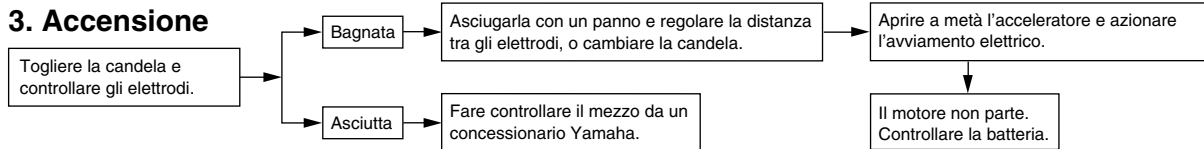

4. Batteria

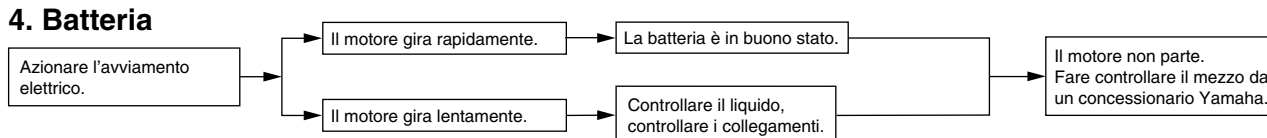

PULIZIA E RIMESSAGGIO DELLO SCOOTER

Pulizia	7-1
Rimessaggio	7-4

Pulizia

Pur servendo a rivelare gli aspetti attrattivi della tecnologia, la struttura aperta dello scooter lo rende più vulnerabile. La ruggine e la corrosione possono svilupparsi malgrado l'impiego di componenti di alta qualità. Un tubo dello scarico arrugginito potrebbe non dare nell'occhio su un'auto, ma comprometterebbe irrimediabilmente l'estetica di uno scooter. Una pulizia frequente e appropriata, non soltanto soddisfa le condizioni di garanzia, bensì mantiene l'estetica dello scooter, ne allunga la durata e ne ottimizza le prestazioni.

Prima di pulire lo scooter

1. Coprire l'apertura della marmitta con un sacchetto di plastica dopo che il motore si è raffreddato.
2. Accertarsi che tutti i tappi ed i coperchi, tutti gli accoppiatori ed i connettori elettrici, compreso il cappuccio della candela, siano ben serrati.
3. Eliminare i depositi ostinati di sporco, come l'olio bruciato sul carter, con uno sgrassante ed una spazzola, ma non applicare mai prodotti del genere sui paraolio, sulle guarnizioni e sui perni delle ruote. Sciacquare sempre con acqua lo sporco ed il prodotto sgrassante.

Pulizia

HCA00011

ATTENZIONE:

- **Evitare di usare detergenti per ruote molto acidi, specialmente sulle ruote a raggi. Se si utilizzano prodotti del genere sullo sporco particolarmente ostinato, non lasciare il detergente sulla superficie interessata più a lungo di quanto indicato sulle istruzioni per l'uso. Inoltre sciacquare a fondo la superficie con acqua, asciugarla immediatamente e poi applicare uno spray protettivo anticorrosione.**
- **Metodi di lavaggio errati possono danneggiare i parabrezza, le carenature, i pannelli e altre parti in plastica. Per pulire la plastica, usare soltanto un panno o una spugna soffici, puliti, con detergente neutro ed acqua.**
- **Non utilizzare prodotti chimici forti sulle parti in plastica. Accertarsi di non utilizzare panni o spugne che siano stati a contatto di prodotti di pulizia forti o abrasivi, solvente o diluente, carburante (benzina), prodotti per eliminare o inibire la ruggine, liquido freni, antigelo o liquido della batteria.**

PULIZIA E RIMESSAGGIO DELLO SCOOTER

- **Non utilizzare macchine di lavaggio con getti di acqua ad alta pressione o di vapore, in quanto possono provocare infiltrazioni di acqua e deterioramenti nelle seguenti zone: tenute (di cuscinetti delle ruote e del forcellone, forcella e freni), componenti elettrici (accoppiatori, connettori, strumenti, interruttori e luci), tubi di sfiato e sfiati.**
- **Per gli scooter muniti di parabrezza: Non usare detersivi forti o spugne dure che provocherebbero opacità o graffi. Alcuni prodotti detersivi per la plastica possono lasciare graffi sul parabrezza. Provare il prodotto su una piccola parte nascosta del parabrezza per accertarsi che non lasci segni. Se il parabrezza è graffiato, usare un preparato lucidante di qualità per plastica dopo il lavaggio.**

Dopo l'utilizzo normale

Togliere lo sporco con acqua calda, un detersivo neutro ed una spugna soffice e pulita, e poi sciacquare a fondo con acqua pulita. Utilizzare uno spazzolino da denti o uno scovolino per bottiglie per le zone di difficile accesso. Lo sporco ostinato e gli insetti si eliminano più facilmente coprendo la superficie interessata con un panno bagnato per qualche minuto prima della pulizia.

Dopo la guida nella pioggia, vicino al mare e su strade su cui è stato sparso del sale

Dato che il sale marino o quello sparso sulle strade in inverno è estremamente corrosivo in combinazione con l'acqua, ogni volta che si è utilizzato il mezzo nella pioggia, vicino al mare e su strade su cui è stato sparso del sale procedere come segue:

NOTA:

Il sale sparso sulle strade in inverno può restare fino alla primavera.

1. Lavare lo scooter con acqua fredda e con un detersivo neutro, dopo che il motore si è raffreddato.

HCA00012

ATTENZIONE:

Non usare acqua calda, in quanto aumenta l'azione corrosiva del sale.

2. Applicare uno spray anticorrosione su tutte le superfici di metallo, comprese quelle cromate e nichelate, per prevenire la corrosione.

PULIZIA E RIMESSAGGIO DELLO SCOOTER

Dopo la pulizia

1. Asciugare lo scooter con una pelle di camoscio o un panno di tessuto assorbente.
2. Lucidare con un prodotto specifico le superfici cromate, di alluminio o di acciaio inox, compreso l'impianto di scarico (con la lucidatura si possono eliminare persino gli scolorimenti provocati dal calore sugli impianti di scarico di acciaio inox.)
3. Per prevenire la corrosione, consigliamo di applicare uno spray protettivo su tutte le superfici metalliche, comprese quelle cromate e nichelate.
4. Utilizzare olio spray come detergente universale per eliminare qualsiasi traccia di sporco residuo.
5. Ritoccare i danneggiamenti di lieve entità della vernice provocati dai sassi, ecc.
6. Applicare della cera su tutte le superfici verniciate.
7. Lasciare asciugare completamente lo scooter prima di rimessarlo o di coprirlo.

HWA00002

AVVERTENZA

- **Accertarsi che non ci sia olio o cera sui freni o sui pneumatici. Se necessario, pulire i dischi e le guarnizioni dei freni con un detergente per dischi freno o con acetone e lavare i pneumatici con acqua calda ed un detergente neutro.**
- **Prima di utilizzare lo scooter, provare la sua capacità di frenata ed il comportamento in curva.**

HCA00013

ATTENZIONE:

- **Applicare con parsimonia olio e cera e accertarsi di togliere con un panno il prodotto in eccesso.**
- **Non applicare mai olio o cera sulle parti di gomma e di plastica, bensì trattarle con prodotti specifici.**
- **Evitare di usare prodotti lucidanti abrasivi, in quanto asportano la vernice.**

NOTA:

Rivolgersi ad un concessionario Yamaha per consigli sui prodotti da usare.

PULIZIA E RIMESSAGGIO DELLO SCOOTER

Rimessaggio

A breve termine

Per il rimessaggio, usare sempre un locale fresco e asciutto e, se necessario, proteggere lo scooter dalla polvere con una copertura che lasci respirare l'aria.

HCA00015

ATTENZIONE:

- **Se si rimessa lo scooter in un ambiente scarsamente ventilato, o lo si copre con una tela cerata quando è ancora bagnato, si permette all'acqua ed all'umidità di penetrare e di provocare la formazione di rugine.**
- **Per prevenire la corrosione, evitare scantinati umidi, ricoveri di animali (in considerazione della presenza di ammoniaca) e gli ambienti in cui sono immagazzinati prodotti chimici forti.**

A lungo termine

Prima di rimessare lo scooter per diversi mesi:

1. Seguire tutte le istruzioni nella sezione "Pulizia" del presente capitolo.
2. Scaricare la vaschetta del carburatore allentando il tappo filettato di scarico; in questo modo si previene la formazione di depositi di carburante. Versare il carburante scaricato nel serbatoio del carburante.
3. Riempire il serbatoio del carburante ed aggiungere uno stabilizzatore del carburante (se disponibile) per prevenire l'arrugginimento del serbatoio ed il deterioramento del carburante.
4. Eseguire le fasi riportate di seguito per proteggere il cilindro, i segmenti, ecc. dalla corrosione.
 - a. Togliere il cappuccio della candela e la candela.
 - b. Versare un cucchiaino da tè di olio motore nel foro della candela.
 - c. Installare il cappuccio sulla candela e poi mettere la candela sulla testa del cilindro in modo che gli elettrodi siano a massa (questo limiterà la formazione di scintille durante la prossima fase).

- d. Fare girare diverse volte il motore con lo starter (in questo modo le pareti del cilindro si ricopriranno di olio).
- e. Togliere il cappuccio dalla candela e poi installare la candela ed il cappuccio della candela.

HWA00003

AVVERTENZA

Per prevenire danneggiamenti o infortuni provocati dalle scintille, accertarsi di aver messo a massa gli elettrodi della candela mentre si fa girare il motore.

5. Lubrificare tutti i cavi di comando ed i punti di rotazione di tutte le leve e dei pedali, come pure il cavalletto laterale / il cavalletto centrale.
6. Controllare e, se necessario, ripristinare la pressione dei pneumatici e poi sollevare lo scooter in modo che entrambe le ruote non tocchino terra. In alternativa, far girare di poco le ruote tutti i mesi in modo da prevenire il danneggiamento locale dei pneumatici.

PULIZIA E RIMESSAGGIO DELLO SCOOTER

7. Coprire l'apertura della marmitta con un sacchetto di plastica per prevenire la penetrazione dell'umidità.
8. Togliere la batteria e caricarla completamente. Riporla in un locale fresco ed asciutto e caricarla una volta al mese. Non riporre la batteria in un locale eccessivamente freddo o caldo (meno di 0 °C o più di 30 °C). Per ulteriori informazioni sul rimessaggio della batteria, vedere pagina 6-19.

NOTA: _____

Eeguire tutte le riparazioni eventualmente necessarie prima di rimessare lo scooter.

Caratteristiche tecniche	8-1
Tabella di conversione	8-4

Caratteristiche tecniche

Modello	CW50RS
Dimensioni	
Lunghezza totale	1.746 mm
Larghezza totale	675 mm
Altezza totale	1.175 mm
Altezza alla sella	803 mm
Passo	1.206 mm
Distanza minima da terra	153 mm
Raggio minimo di sterzata	1.800 mm
Peso	
A umido (con olio e serbatoio carburante pieno)	83 kg
Motore	
Tipo di motore	Raffreddato ad aria a 2 tempi
Disposizione dei cilindri	Cilindro unico, verticale
Cilindrata	49,2 cc
Alesaggio × corsa	40,0 × 39,2 mm
Rapporto di compressione	11,2:1
Sistema di avviamento	Avviamento elettrico e a pedale
Sistema di lubrificazione	Lubrificazione separata (Autolube)
Olio motore	
Tipo	Olio per motori a 2 tempi
Classificazione	JASO FC oppure ISO EG-C, EG-D

Quantità	1,3 L
Olio trasmissione finale	
Tipo	SAE10W30 tipo SE
Quantità	0,11 L
Filtro dell'aria	Elemento umido
Carburante	
Carburante consigliato	Soltanto benzina normale senza piombo (RON 91 min.)
Capacità del serbatoio carburante	6,5 L
Carburatore	
Tipo/quantità	TK ø12
Fabbricante	TEIKEI
Candela	
Tipo/fabbricante	BR8HS / NGK
Distanza tra gli elettrodi	0,5–0,7 mm
Tipo di frizione	A secco, centrifuga automatica
Trasmissione	
Sistema di riduzione primaria	Ingranaggio elicoidale
Rapporto di riduzione primaria	52/13 (4,000)
Sistema di riduzione secondaria	Ingranaggio cilindrico
Rapporto di riduzione secondaria	42/13 (3,230)
Tipo di trasmissione	Automatica, cinghia trapezoidale
Comando	Centrifuga, automatica

CARATTERISTICHE TECNICHE

Parte ciclistica

Tipo di telaio	Monotrave inferiore tubolare
Angolo di incidenza	27°
Avancorsa	90 mm

Pneumatici

Anteriore

Tipo	Senza camera d'aria
Misura/fabbricante/modello	120/90-10 56J / MICHELIN / REGGAE
	120/90-10 54J / CHENG SHIN / C923

Posteriore

Tipo	Senza camera d'aria
Misura/fabbricante/modello	130/90-10 61J / MICHELIN / REGGAE
	130/90-10 59J / CHENG SHIN / C924

Carico massimo* 182 kg

Pressione di gonfiaggio dei pneumatici (misurata sui pneumatici freddi)

Fino a 90 kg*

Anteriore	150 kPa (1,5 kgf/cm ² , 1,5 bar)
Posteriore	150 kPa (1,5 kgf/cm ² , 1,5 bar)

90 kg–massimo*

Anteriore	150 kPa (1,5 kgf/cm ² , 1,5 bar)
Posteriore	170 kPa (1,7 kgf/cm ² , 1,7 bar)

* Peso totale del pilota, del passeggero, del carico e degli accessori

Profondità minima del battistrada

1,6 mm

Ruote

Anteriore

Tipo	Ruota in lega/alluminio
Misura	10 × MT 3,00

Posteriore

Tipo	Ruota in lega/alluminio
Misura	10 × MT 3,50

Freni

Anteriore

Tipo	Freno a disco
Comando	Con la mano destra
Liquido freni	DOT 4 o DOT 3

Posteriore

Tipo	Freno a tamburo
Comando	Con la mano sinistra

CARATTERISTICHE TECNICHE

Sospensione

Sospensione anteriore	Forcella telescopica
Sospensione posteriore	Oscillante

Molle/ammortizzatori

Tipo di forcella	Molla a spirale/ammortizzatore a bagno d'olio
Tipo di gruppo di ammortizzatore posteriore	Molla a spirale/ammortizzatore a bagno d'olio

Escursione ruota

Escursione ruota anteriore	80 mm
Escursione ruota posteriore	60 mm

Sistema elettrico

Sistema di accensione	C.D.I.
Sistema di generatore	Magnete volano
Batteria	Modello GM4-3B, YB4L-B, FB4-B
Tensione/capacità	12 V / 4 Ah

Tipo di faro

Lampadina

Lampadine (tensione/watt × quantità)

Faro	12 V, 35/35 W × 1
Fanalino posteriore/dello stop	12 V, 5/21 W × 1
Indicatori di direzione	
Anteriore	12 V, 10 W × 2
Posteriore	12 V, 10 W × 2
Luce pannello strumenti	12 V, 1,2 W × 2
Spia abbagliante	12 V, 1,2 W × 1
Spia degli indicatori di direzione	12 V, 1,2 W × 1
Spia del livello dell'olio	12 V, 1,2 W × 1

Fusibili

Fusibile principale	7 A
---------------------	-----

Tabella di conversione

Tutti i dati delle specifiche citati nel presente manuale sono espressi in UNITÀ SI e METRICHE.

Utilizzare questa tabella per convertire i dati in unità METRICHE in unità IMPERIAL.

Esempio:

VALORE METRICO	FATTORE DI CONVERSIONE	=	VALORE IMPERIAL
2 mm	× 0,03937	=	0,08 in

Tabella di conversione

DAL SISTEMA METRICO AL SISTEMA IMPERIAL			
	Unità metrica	Fattore di conversione	Unità Imperial
Coppia serraggio	m·kgf m·kgf cm·kgf cm·kgf	× 7,233 × 86,794 × 0,0723 × 0,8679	ft·lbf in·lbf ft·lbf in·lbf
Peso	kg g	× 2,205 × 0,03527	lb oz
Velocità	km/h	× 0,6214	mi/h
Distanza	km m m cm mm	× 0,6214 × 3,281 × 1,094 × 0,3937 × 0,03937	mi ft yd in in
Volume, Capacità	cc (cm ³) cc (cm ³) L (litri) L (litri)	× 0,03527 × 0,06102 × 0,8799 × 0,2199	oz (IMP liq.) cu-in qt (IMP liq.) gal (IMP liq.)
Varie	kg/mm kgf/cm ² °C	× 55,997 × 14,2234 × 1,8 + 32	lb/in psi (lbf/in ²) °F

Numeri di identificazione	9-1
Numero di identificazione della chiave	9-1
Numero di identificazione del veicolo	9-1
Etichetta del modello	9-2

Numeri di identificazione

HAU002944

Riportare il numero di identificazione della chiave, il numero di identificazione del veicolo e le informazioni dell'etichetta del modello qui sotto negli appositi spazi per assistenza nell'ordinazione di ricambi dai concessionari Yamaha, o come riferimento in caso di furto del veicolo.

1. NUMERO DI IDENTIFICAZIONE DELLA CHIAVE:

2. NUMERO DI IDENTIFICAZIONE DEL VEICOLO:

3. INFORMAZIONI DELL'ETICHETTA DEL MODELLO:

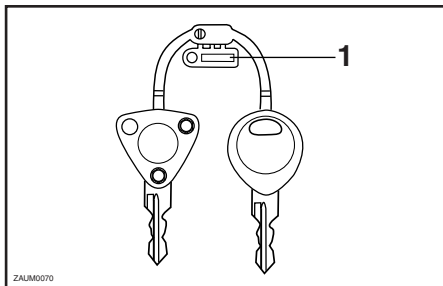

1. Numero di identificazione della chiave

HAU01041

Numero di identificazione della chiave

Il numero di identificazione della chiave è impresso sulla targhetta della chiave. Riportare questo numero nell'apposito spazio ed usarlo come riferimento per ordinare una chiave nuova.

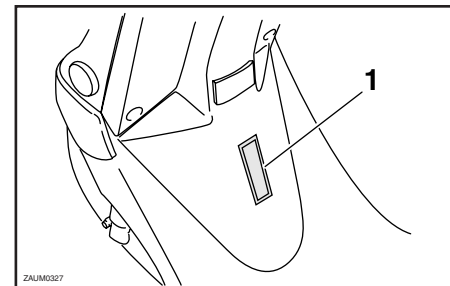

1. Numero di identificazione del veicolo

HAU01043

Numero di identificazione del veicolo

Il numero di identificazione del veicolo è impresso sul canotto dello sterzo. Riportare questo numero nell'apposito spazio.

NOTA: _____

Il numero di identificazione del veicolo serve ad identificare lo scooter e può venire utilizzato per immatricolarlo presso le autorità competenti.

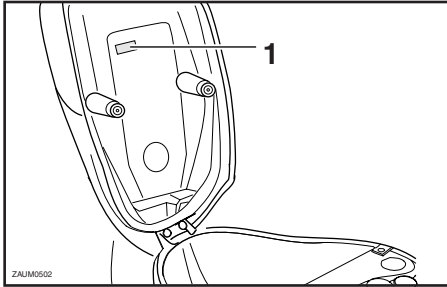

1. Etichetta del modello

HAU01278

Etichetta del modello

L'etichetta del modello è applicata sul fondo della sella (vedere pagina 3-8 per le procedure di apertura della sella). Riportare le informazioni di questa etichetta nell'apposito spazio. Queste informazioni sono necessarie per ordinare i ricambi presso i concessionari Yamaha.

INFORMAZIONI PER I CONSUMATORI

HAU01052*

VI RICORDIAMO CHE LE MODIFICHE AL MOTORE O ALLA POTENZA DELLO SCOOTER SONO VIETATE DALLA LEGGE.

QUALSIASI MODIFICA FINALIZZATA ALL'AUMENTO DELLA VELOCITÀ MASSIMA DEL VEICOLO O DELLA POTENZA DEL MOTORE FAREBBE CLASSIFICARE LO SCOOTER COME UN MOTOCICLO.

A QUESTO SCOPO, IL PROPRIETARIO DOVREBBE:

- OTTENERE UN NUOVA APPROVAZIONE DEL TIPO
- OTTENERE LA REGISTRAZIONE DEL MOTOCICLO
- OTTENERE LA PATENTE DI GUIDA

INOLTRE, MODIFICHE DEL GENERE RENDEREBBERO NULLA LA COPERTURA ASSICURATIVA, IN QUANTO LE POLIZZE ASSICURATIVE PROIBISCONO ESPLICITAMENTE LE MODIFICHE TECNICHE FINALIZZATE ALL'AUMENTO DELLE PRESTAZIONI.

PER LE RAGIONI DI CUI SOPRA, LA VIOLAZIONE DELLA PROIBIZIONE DI MANOMETTERE IL MOTORE VIENE PUNITA DALLA LEGGE CON MULTE ADEGUATE, COMPRENDENTI IL SEQUESTRO DEL MEZZO.

A SECONDA DELLE CIRCOSTANZE, VENGONO ELEVATE SANZIONI ANCHE PER LA GUIDA SENZA CASCO E SENZA TARGA, E ANCHE PER L'EVASIONE FISCALE (OMISSIONE DEL PAGAMENTO DELLA TASSA DI PROPRIETÀ).
LA GUIDA SENZA PATENTE È ILLEGALE.



PRINTED IN FRANCE
2003.01 (H)