



MANUEL DU PROPRIETAIRE

NAKED



*CW50 NAKED*

1B1-F8199-F0



Bienvenue dans l'univers des deux roues de Yamaha !

Le modèle CW50 NAKED est le fruit de la vaste expérience de Yamaha dans l'application des technologies de pointe à la conception et à la construction de produits de qualité supérieure et qui a valu à Yamaha sa réputation dans ce domaine.

Afin de tirer le meilleur parti de toutes les possibilités du modèle CW50 NAKED, il faut prendre le temps de lire attentivement ce manuel. Le manuel du propriétaire contient non seulement les instructions relatives à l'utilisation, aux contrôles et à l'entretien de ce scooter, mais aussi d'importantes consignes de sécurité destinées à protéger le pilote et les tiers contre les accidents.

Ce manuel offre en outre de nombreux conseils qui, s'ils sont bien suivis, permettront de conserver le scooter en parfait état de marche. Si la moindre question se pose, il ne faut pas hésiter à consulter un concessionnaire Yamaha.

L'équipe Yamaha espère que ce véhicule procurera à son utilisateur un plaisir de conduite et une sécurité maximum kilomètre après kilomètre. Ne pas oublier toutefois que la sécurité doit rester la première priorité de tout bon motocycliste !

# RENSEIGNEMENTS IMPORTANTS

---

---

FAU00005

Les informations particulièrement importantes sont repérées par les notations suivantes :



Le symbole de **DANGER** invite à **ÊTRE VIGILANT, CAR LA SÉCURITÉ EST EN JEU !**



Le non-respect des instructions données sous un **AVERTISSEMENT** peut entraîner des blessures graves ou la mort du pilote, d'un tiers ou d'une personne inspectant ou réparant le véhicule.

**ATTENTION:**

La mention **ATTENTION** indique les précautions particulières à prendre pour éviter tout endommagement du véhicule.

**N.B.:**

Un N.B. fournit les renseignements nécessaires à la clarification et la simplification des divers travaux.

**N.B.:** \_\_\_\_\_

- Ce manuel fait partie intégrante du scooter et devra être remis à l'acheteur si le véhicule est revendu ultérieurement.
  - Yamaha est sans cesse à la recherche d'améliorations dans la conception et la qualité de ses produits. Par conséquent, bien que ce manuel contienne les informations les plus récentes disponibles au moment de l'impression, il peut ne pas refléter de petites modifications apportées ultérieurement à ce modèle. Au moindre doute concernant le fonctionnement ou l'entretien du scooter, ne pas hésiter à consulter un concessionnaire Yamaha.
-

# RENSEIGNEMENTS IMPORTANTS

---

---

FW000002

## **AVERTISSEMENT**

**LIRE ATTENTIVEMENT CE MANUEL DANS SON INTÉGRALITÉ AVANT D'UTILISER LE SCOOTER.**

---

# **RENSEIGNEMENTS IMPORTANTS**

---

---

FAUM0023

**CW50 NAKED  
MANUEL DU PROPRIÉTAIRE  
© 2003 par MBK INDUSTRIE  
1<sup>re</sup> édition, janvier 2003  
Tous droits réservés  
Toute réimpression ou utilisation  
non autorisée sans la permission écrite  
de MBK INDUSTRIE  
est formellement interdite.  
Imprimé en France**

1	PRIORITÉ À LA SÉCURITÉ	1
2	DESCRIPTION	2
3	COMMANDES ET INSTRUMENTS	3
4	CONTRÔLES AVANT UTILISATION	4
5	UTILISATION ET CONSEILS IMPORTANTS CONCERNANT LE PILOTAGE	5
6	ENTRETIENS PÉRIODIQUES ET PETITES RÉPARATIONS	6
7	SOIN ET REMISAGE DU SCOOTER	7
8	CARACTÉRISTIQUES	8
9	RENSEIGNEMENTS COMPLÉMENTAIRES	9





Conseils supplémentaires relatifs à la sécurité routière ..... 1-2

Les scooters sont des véhicules fascinants qui procurent à leur pilote une sensation inégalée de puissance et de liberté. Il ne faut cependant pas oublier que même la meilleure des scooters est soumise aux limites imposées par les lois physiques.

Seul un entretien régulier permet de conserver la valeur du scooter et de la maintenir en parfait état de fonctionnement. Ce qui est vrai pour le scooter l'est aussi pour le pilote : les performances dépendent de sa bonne condition. Il ne faut jamais conduire après avoir absorbé de l'alcool, certains médicaments ou de la drogue. Plus encore que pour l'automobiliste, la sécurité du motocycliste dépend de sa forme physique et mentale. L'alcool, même en petite quantité, augmente la tendance à prendre des risques.

De bons vêtements protecteurs sont aussi importants pour le motocycliste que la ceinture de sécurité pour l'automobiliste. Toujours porter une tenue complète (en cuir ou en matériaux synthétiques renforcés), des bottes solides, des gants de motocycliste et un casque bien ajusté. La sensation de sécurité que procurent les vêtements protecteurs ne doit cependant pas encourager à prendre des risques. Même avec une tenue complète et un casque, le motocycliste reste particulièrement vulnérable en cas d'accident. Un pilote qui ne connaît pas ses limites a tendance à prendre des risques et à rouler trop vite. Cela est particulièrement dangereux par temps humide. Un bon motocycliste roule prudemment, évite les manœuvres imprévisibles et est constamment à l'affût de dangers, y compris ceux occasionnés par les autres conducteurs.

Bonne route !

### Conseils supplémentaires relatifs à la sécurité routière

- S'assurer de signaler clairement son intention d'effectuer un virage.
- Le freinage peut être extrêmement difficile sur route mouillée. Éviter les freinages brusques qui risquent de faire déraiper le scooter. Pour ralentir sur une surface mouillée, actionner les freins lentement.
- Ralentir à l'approche d'un croisement ou d'un virage. Le virage dépassé, accélérer lentement.
- Doubler les voitures en stationnement avec prudence. Un automobiliste inattentif pourrait brusquement ouvrir une portière.
- Les rails de chemin de fer ou de tramway, les plaques de fer des chantiers et les plaques d'égout deviennent extrêmement glissants lorsqu'ils sont mouillés. Ralentir et les franchir prudemment. Maintenir le scooter bien droit, car il pourrait glisser et se renverser.
- Le nettoyage du scooter risque de mouiller les plaquettes de frein. Après avoir lavé le véhicule, toujours contrôler les freins avant de prendre la route.
- Toujours porter un casque, des gants, un pantalon (serré aux chevilles afin qu'il ne flotte pas) et une veste de couleur vive.
- Ne pas charger trop de bagages sur le scooter. Un scooter surchargé est instable.



Vue gauche .....	2-1
Vue droite .....	2-2

## Vue gauche

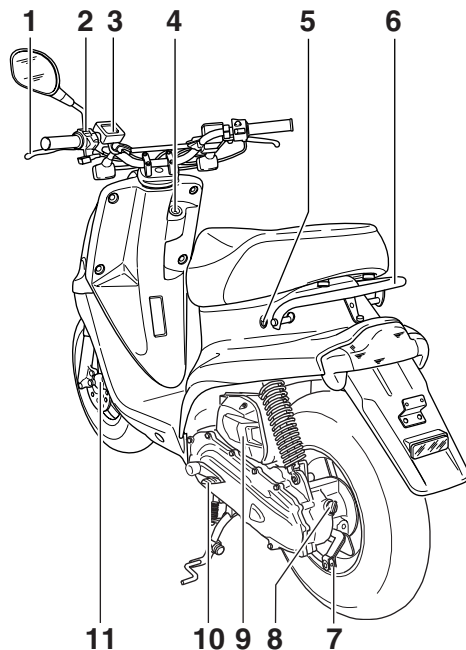

1. Levier de frein arrière
2. Combiné de contacteurs à la poignée gauche
3. Bloc de compteur de vitesse
4. Contacteur à clé/antivol
5. Serrure de la selle
6. Poignée de manutention

(page 3-5)  
(page 3-4)  
(page 3-3)  
(page 3-1)  
(page 6-8)  
—

7. Écrou de réglage de la garde du levier de frein arrière
8. Bouchon de remplissage de l'huile de transmission finale
9. Élément du filtre à air
10. Kick
11. Plaquettes de frein avant

(page 6-11)  
(page 6-6)  
(page 6-7)  
(page 3-8)  
(page 6-12)

## Vue droite

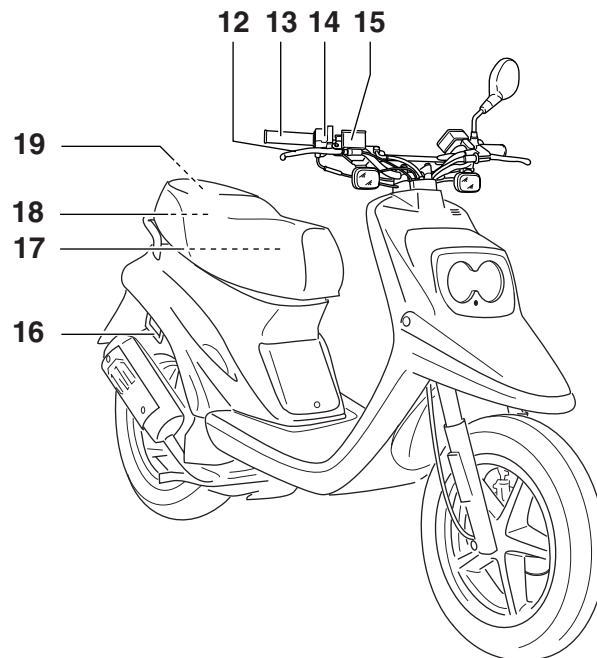

12. Levier de frein avant

(page 3-4)

13. Poignée des gaz

(page 6-15)

14. Combiné de contacteurs à la poignée droite

(page 3-4)

15. Réservoir de liquide de frein avant

(page 6-13)

16. Support pour antiviol

(page 3-8)

17. Bouchon du réservoir de carburant

(page 3-5)

18. Batterie (fusible)

(page 6-17 à 6-19)

19. Bouchon du réservoir d'huile

(page 3-5)





Contacteur à clé/antivol .....	3-1
Témoins et témoins d'avertissement .....	3-2
Bloc de compteur de vitesse .....	3-3
Combinés de contacteurs .....	3-4
Levier de frein avant .....	3-4
Levier de frein arrière .....	3-5
Bouchon des réservoirs de carburant et d'huile moteur 2 temps .....	3-5
Carburant .....	3-6
Huile moteur 2 temps .....	3-7
Pot catalytique .....	3-7
Levier du starter .....	3-7
Kick .....	3-8
Selle .....	3-8
Support pour antivol .....	3-8

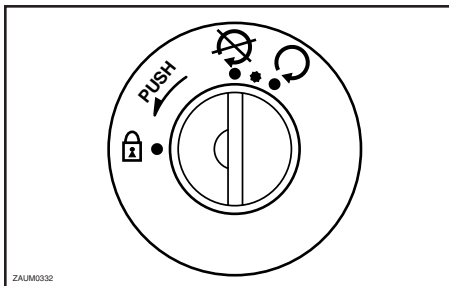

## Contacteur à clé/antivol

FAU00029

Le contacteur à clé/antivol commande les circuits d'allumage et d'éclairage et permet de bloquer la direction. Ses diverses positions sont décrites ci-après.

## ON (marche) “”

FAU04384

Tous les circuits électriques sont sous tension ; l'éclairage des instruments et le feu arrière s'allument, et le moteur peut être mis en marche. La clé ne peut être retirée.

## N.B.:

Le phare s'allume dès la mise en marche du moteur.

FAU00038

## OFF (arrêt) “”

Tous les circuits électriques sont coupés. La clé peut être retirée.

FAU04470

## “”



Le témoin d'avertissement du niveau d'huile moteur 2 temps devrait s'allumer. Les explications au sujet du témoin d'avertissement du niveau d'huile moteur se trouvent à la page 3-2.

FAUM0074

## “” (antivol)

La direction est bloquée et tous les circuits électriques sont coupés. La clé peut être retirée.

### Blocage de la direction





1. Tourner le guidon à fond vers la gauche.
2. Appuyer sur la clé à partir de la position “” (arrêt), la relâcher, puis la tourner jusqu'à la position “” (antivol).
3. Retirer la clé.

### Déblocage de la direction

Introduire la clé dans la serrure, puis la tourner sur “” (arrêt).

FW000016

## **! AVERTISSEMENT**

Ne jamais placer la clé de contact sur “” ou “” tant que le véhicule est en mouvement. Les circuits électriques seraient coupés et cela pourrait provoquer la perte de contrôle du véhicule et un accident. Bien veiller à ce que le scooter soit à l'arrêt avant de tourner la clé à la position “” ou “”.

## N.B.:

Retirer la clé de contact avant de laisser le scooter sans surveillance.

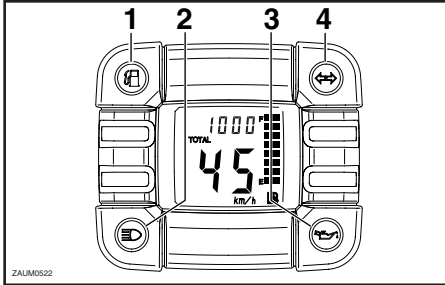

1. Témoin d'avertissement du niveau de carburant “”
2. Témoin de feu de route “”
3. Témoin d'avertissement du niveau d'huile “”
4. Témoin des clignotants “”

FAU03034

## Témoins et témoins d'avertissement

FAU00063

### Témoin de feu de route “”

Ce témoin s'allume lorsque la position feu de route du phare est sélectionnée.

FAU00057

### Témoin des clignotants “”

Ce témoin clignote lorsque le contacteur des clignotants est poussé à gauche ou à droite.

FAU02958

### Témoin d'avertissement du niveau d'huile “”

Ce témoin d'avertissement s'allume lorsque la clé est à la position “\*” ou lorsque le niveau d'huile dans le réservoir d'huile pour moteur 2 temps est bas alors que le moteur tourne. Si le témoin d'avertissement s'allume lorsque le moteur tourne, couper immédiatement le moteur et faire l'appoint d'huile avec de la Yamalube 2 ou une huile pour moteur 2 temps de classe JASO “FC” ou ISO “EG-C” ou “EG-D” de qualité équivalente. Le témoin d'avertissement devrait s'éteindre une fois l'appoint d'huile 2 temps effectué.

### N.B.: \_\_\_\_\_

Si le témoin d'avertissement ne s'allume pas lorsque la clé est à la position “\*” ou ne s'éteint pas après que le plein d'huile 2 temps a été effectué, faire contrôler le circuit électrique par un concessionnaire Yamaha.

FC000000

### ATTENTION: \_\_\_\_\_

**Ne pas utiliser le scooter avant de s'être assuré que le niveau d'huile est suffisant.**

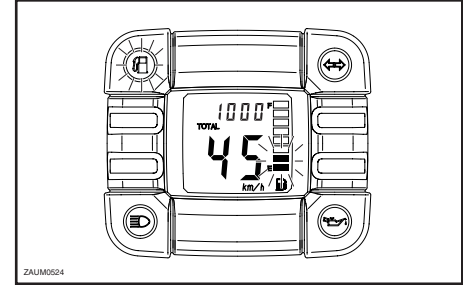

FAU00112

### Témoin d'avertissement du niveau de carburant “”

Le témoin d'avertissement s'allume et les deux derniers segments de l'indicateur de consommation se mettent à clignoter lorsque le niveau de carburant descend en dessous d'environ 0,8 l. Quand ce témoin s'allume, il convient de refaire le plein dès que possible.

# COMMANDES ET INSTRUMENTS

**N.B.:** \_\_\_\_\_

- Ne pas attendre que le réservoir de carburant soit complètement vide avant de faire le plein.
- Contrôler le bon fonctionnement du circuit électrique du témoin d'avertissement comme suit.

Tourner la clé de contact sur “”. Si le témoin d'avertissement ne s'allume pas, faire contrôler le circuit électrique par un concessionnaire Yamaha.

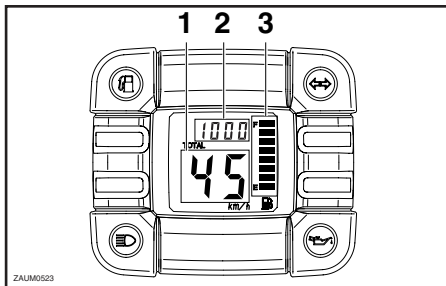





1. Compteur de vitesse
2. Compteur kilométrique
3. Jauge de niveau de carburant

FAUM0113

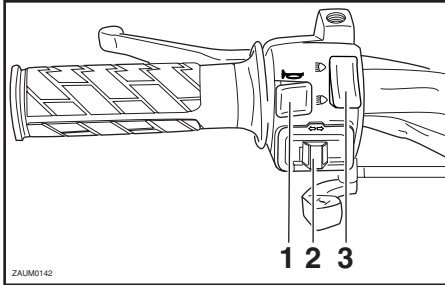
## Bloc de compteur de vitesse

Le bloc de compteur de vitesse est équipé d'un compteur de vitesse, d'un compteur kilométrique et d'un indicateur de consommation. Le compteur de vitesse affiche la vitesse de conduite. Le compteur kilométrique affiche la distance totale parcourue. L'indicateur de consommation signale la quantité de carburant se trouvant dans le réservoir de carburant. (Les explications au sujet du témoin d'avertissement du niveau de carburant se trouvent à la page 3-2.)



1. Contacteur d'avertisseur “”
2. Contacteur des clignotants “”
3. Inverseur feu de route/feu de croisement “ , ”

FAU00118

## Combinés de contacteurs

FAU00129

### Contacteur d'avertisseur “”

Appuyer sur ce contacteur afin de faire retentir l'avertisseur.

FAU00125

### Contacteur des clignotants “”

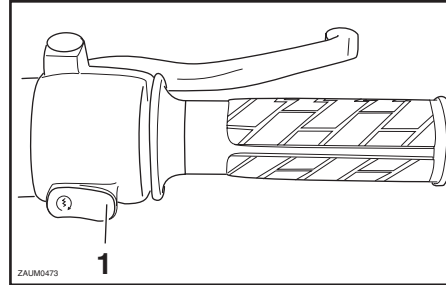

Pour signaler un virage à droite, pousser ce contacteur vers la droite. Pour signaler un virage à gauche, pousser ce contacteur vers la gauche. Une fois relâché, le contacteur retourne à sa position centrale. Pour éteindre les clignotants, appuyer sur le contacteur après que celui-ci est revenu à sa position centrale.



1. Contacteur du démarreur “”

FAU03888

### Inverseur feu de route/feu de croisement “ , ”

Placer ce contacteur sur “” pour allumer le feu de route et sur “” pour allumer le feu de croisement.

FAU00063

### Contacteur du démarreur “”

Afin de lancer le moteur à l'aide du démarreur, appuyer sur ce contacteur tout en actionnant le frein avant ou arrière.

FC000005

## ATTENTION:

**Avant de mettre le moteur en marche, il convient de lire les instructions de mise en marche figurant à la page 5-1.**

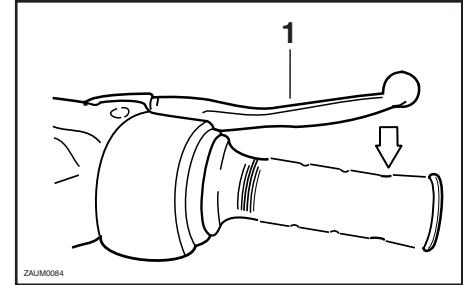

1. Levier de frein avant

FAU03882

### Levier de frein avant

Le levier de frein avant est situé à la poignée droite. Pour actionner le frein avant, tirer le levier vers la poignée.

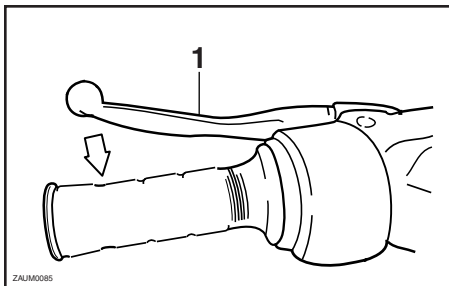

1. Levier de frein arrière

FAU00163

## Levier de frein arrière

Le levier de frein arrière figure à la poignée gauche. Pour actionner le frein arrière, tirer le levier vers la poignée.

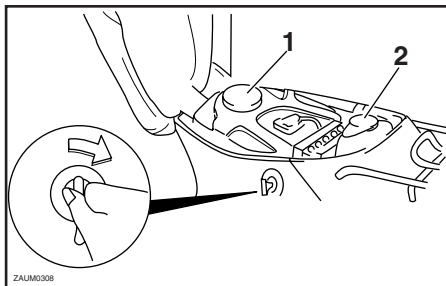

1. Bouchon du réservoir de carburant
2. Bouchon du réservoir d'huile

FAU03463

## Bouchon des réservoirs de carburant et d'huile moteur 2 temps

Le bouchon des réservoirs de carburant et d'huile 2 temps est situé sous la selle. (Voir les explications relatives à l'ouverture et la fermeture de la selle à la page 3-8.)

### Bouchon du réservoir de carburant

Pour retirer le bouchon du réservoir de carburant, le tourner dans le sens inverse des aiguilles d'une montre, puis l'enlever.

Pour remettre le bouchon du réservoir de carburant en place, le tourner dans le sens des aiguilles d'une montre.

### Bouchon du réservoir d'huile moteur 2 temps

Pour retirer le bouchon du réservoir d'huile moteur 2 temps, il suffit de tirer sur celui-ci.

Pour remettre le bouchon du réservoir d'huile 2 temps en place, l'enfoncer dans l'orifice du réservoir.

FW000025



**S'assurer que le bouchon des réservoirs de carburant et d'huile 2 temps est installé correctement avant de démarrer.**

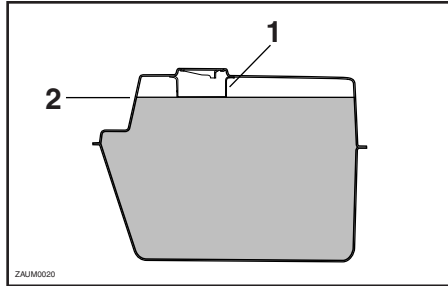

1. Tube de remplissage
2. Niveau de carburant

## Carburant

S'assurer que le niveau de carburant est suffisant. Remplir le réservoir de carburant jusqu'à l'extrémité inférieure du tube de remplissage, comme illustré.

FAU003753

FW000130

FAU00185

### ATTENTION:

Essuyer immédiatement toute coulure de carburant à l'aide d'un chiffon propre, sec et doux. En effet, le carburant risque d'abîmer les surfaces peintes ou les pièces en plastique.

FAU04206\*

Carburant recommandé :  
ESSENCE ORDINAIRE SANS  
PLOMB EXCLUSIVEMENT  
Capacité du réservoir de carburant :  
Quantité totale :  
4,6 l

Ce moteur Yamaha fonctionne à l'essence ordinaire sans plomb d'un indice d'octane recherche de 91 ou plus. Si un cognement ou un cliquetis survient, utiliser une marque d'essence différente ou une essence super sans plomb. L'essence sans plomb prolonge la durée de service des bougies et réduit les frais d'entretien.

FWA00008

### AVERTISSEMENT

L'essence étant un produit inflammable, il convient de prendre les précautions suivantes :

- Couper le moteur avant d'effectuer le plein.
- Ne jamais faire le plein en fumant ou à proximité d'une flamme.
- Quand le plein est effectué juste après avoir roulé, prendre soin de ne pas renverser d'essence sur le moteur ou le pot d'échappement.
- Essuyer toute trace d'essence renversée sur le moteur ou le pot d'échappement avant de mettre le moteur en marche.

### AVERTISSEMENT

- Ne pas remplir le réservoir de carburant à l'excès, sinon le carburant risque de déborder lorsqu'il chauffe et se dilate.
- Éviter de renverser du carburant sur le moteur chaud.

# COMMANDES ET INSTRUMENTS

FAU03750

## Huile moteur 2 temps

S'assurer que le niveau d'huile dans le réservoir d'huile 2 temps est suffisant. Si nécessaire, faire l'appoint d'huile 2 temps du type spécifié.

### N.B.:

S'assurer de remettre correctement le bouchon du réservoir d'huile 2 temps en place.

Huile recommandée :

Huile Yamalube 2 ou une huile moteur 2 temps de qualité équivalente (JASO de grade "FC" ou ISO de grade "EG-C" ou "EG-D")

Quantité d'huile :  
1,3 l

FAU03098

## Pot catalytique

Le pot d'échappement est équipé d'un pot catalytique.

FW000128

### ⚠ AVERTISSEMENT

Le système d'échappement est chaud lorsque le moteur a tourné. S'assurer que le système d'échappement est refroidi avant d'effectuer tout travail sur le véhicule.

FC000114

### ATTENTION:

Prendre les précautions suivantes afin d'éviter tout risque d'incendie ou d'endommagement.

- Utiliser uniquement de l'essence sans plomb. L'utilisation d'essence avec plomb va endommager irrémédiablement le pot catalytique.
- Ne jamais garer le scooter à proximité d'objets ou matériaux posant un risque d'incendie, tel que de l'herbe ou d'autres matières facilement inflammables.
- Ne pas laisser tourner le moteur trop longtemps au ralenti.

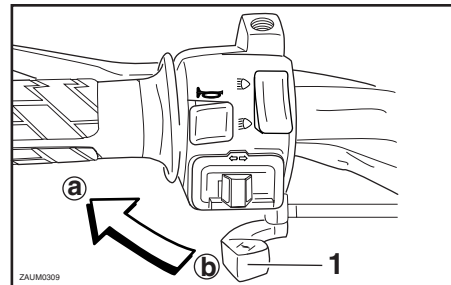

1. Levier du starter “|”

FAU03839

## Levier du starter “|”

La mise en marche à froid requiert un mélange air-carburant plus riche. C'est le starter qui permet d'enrichir le mélange.

Déplacer le levier vers ① pour ouvrir le starter. Déplacer le levier vers ② pour fermer le starter.



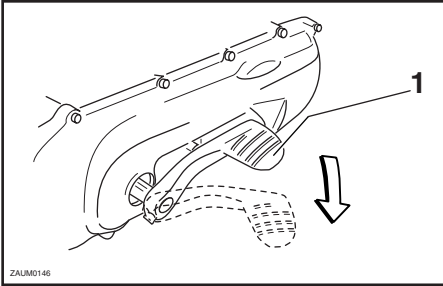

1. Kick

FAUS0015

## Kick

Mettre le moteur en marche en actionnant légèrement la pédale de kick jusqu'à ce que les pignons soient en prise, puis l'actionner vigoureusement mais en souplesse.

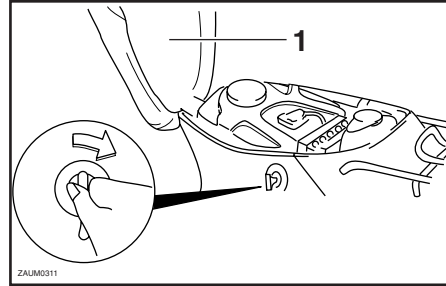

1. Selle

FAU02978

## Selle

### Ouverture de la selle

1. Introduire la clé dans la serrure, puis la tourner comme illustré.
2. Relever la selle afin de l'ouvrir.

### Fermeture de la selle

1. Rabattre la selle, puis appuyer sur celle-ci afin de la refermer correctement.
2. Retirer la clé.

### N.B. : \_\_\_\_\_

S'assurer que la selle est bien remise en place avant de démarrer.

---

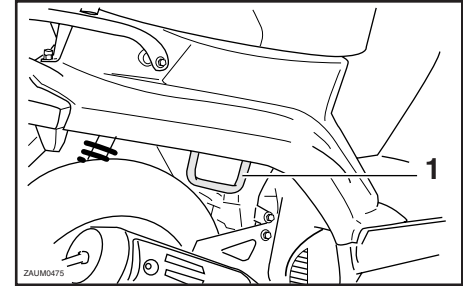

1. Support pour antiviol

FAUT0012

## Support pour antiviol

Ce scooter est muni d'un support pour antiviol, ce qui permet de l'attacher à un objet fixe, tel qu'un poteau ou une grille, par le biais d'une chaîne ou d'un câble antiviol.

Pour attacher le scooter à un objet fixe, dresser le véhicule sur sa béquille centrale, passer la chaîne ou le câble par le support pour antiviol puis autour de l'objet fixe, et verrouiller ensuite le câble ou la chaîne.

# COMMANDES ET INSTRUMENTS

---

---

FWT00001

## **AVERTISSEMENT**

S'assurer à retirer la chaîne ou le câble anti-vol avant de démarrer, sous peine de risquer de renverser le scooter, ce qui pourrait entraîner dégâts et blessures.

---

# CONTRÔLES AVANT UTILISATION

---

---

Points à contrôler avant chaque utilisation ..... 4-1

Le propriétaire est personnellement responsable de l'état de son véhicule. Certaines pièces essentielles peuvent présenter rapidement et de façon subite des signes de dégradation, et cela même lorsque le véhicule n'est pas utilisé (s'il est exposé aux intempéries, par exemple). Un endommagement ou une fuite quelconques ou encore une chute de la pression des pneus peuvent avoir de graves conséquences. En plus d'un simple contrôle visuel, il est donc extrêmement important de vérifier les points suivants avant chaque randonnée.

## Points à contrôler avant chaque utilisation

DESCRIPTION	CONTRÔLES	PAGE
<b>Carburant</b>	<ul style="list-style-type: none"><li>• Contrôler le niveau de carburant dans le réservoir de carburant.</li><li>• Refaire le plein si nécessaire.</li><li>• Contrôler la canalisation de carburant afin de s'assurer qu'il n'y a pas de fuite.</li></ul>	3-6
<b>Huile moteur deux temps</b>	<ul style="list-style-type: none"><li>• Contrôler le niveau d'huile dans le réservoir d'huile.</li><li>• Si nécessaire, ajouter de l'huile du type recommandé jusqu'au niveau spécifié.</li><li>• Contrôler le véhicule afin de s'assurer qu'il n'y a pas de fuite d'huile.</li></ul>	3-7
<b>Huile de transmission finale</b>	<ul style="list-style-type: none"><li>• Contrôler le niveau d'huile et s'assurer de l'absence de fuites d'huile.</li></ul>	6-6
<b>Frein avant</b>	<ul style="list-style-type: none"><li>• Contrôler le fonctionnement.</li><li>• Si mou ou spongieux, faire purger l'air du circuit hydraulique par un concessionnaire Yamaha.</li><li>• Contrôler le niveau du liquide dans le réservoir.</li><li>• Si nécessaire, ajouter du liquide de frein du type recommandé jusqu'au niveau spécifié.</li><li>• Contrôler le circuit hydraulique et s'assurer qu'il ne fuit pas.</li></ul>	3-4, 6-11
<b>Frein arrière</b>	<ul style="list-style-type: none"><li>• Contrôler le fonctionnement.</li><li>• Contrôler la garde au levier.</li><li>• Régler si nécessaire.</li></ul>	3-5, 6-11
<b>Poignée des gaz</b>	<ul style="list-style-type: none"><li>• S'assurer que le fonctionnement est régulier.</li><li>• Contrôler le jeu du câble des gaz.</li><li>• Si un réglage du jeu du câble ou un graissage du câble et du boîtier de la poignée des gaz sont nécessaires, les confier à un concessionnaire Yamaha.</li></ul>	6-8
<b>Roues et pneus</b>	<ul style="list-style-type: none"><li>• S'assurer du bon état.</li><li>• Contrôler l'état des pneus et la profondeur des sculptures.</li><li>• Contrôler la pression de gonflage.</li><li>• Corriger si nécessaire.</li></ul>	6-9 à 6-11

# CONTRÔLES AVANT UTILISATION

DESCRIPTION	CONTRÔLES	PAGE
Leviers de frein	<ul style="list-style-type: none"><li>• S'assurer que le fonctionnement est régulier.</li><li>• Si nécessaire, lubrifier les points pivots.</li></ul>	3-4 à 3-5
Béquille centrale	<ul style="list-style-type: none"><li>• S'assurer que le fonctionnement est régulier.</li><li>• Si nécessaire, lubrifier le pivot.</li></ul>	6-15
Attaches du cadre	<ul style="list-style-type: none"><li>• S'assurer que toutes les vis et tous les écrous sont serrés correctement.</li><li>• Serrer si nécessaire.</li></ul>	—
Instruments, éclairage, signalisation et contacteurs	<ul style="list-style-type: none"><li>• Contrôler le fonctionnement.</li><li>• Corriger si nécessaire.</li></ul>	3-1 à 3-4, 6-20 à 6-22
Batterie	<ul style="list-style-type: none"><li>• Contrôler le niveau d'électrolyte.</li><li>• Faire l'appoint avec de l'eau distillée, si nécessaire.</li></ul>	6-17

**N.B.:** \_\_\_\_\_

Il convient d'effectuer les contrôles repris dans la liste avant chaque utilisation du véhicule. Ces contrôles ne requièrent que peu de temps et celui-ci sera largement compensé par le surcroît de sécurité et de fiabilité qu'ils procurent.

FWA00033

## AVERTISSEMENT

Lorsqu'un élément repris sous "Points à contrôler avant chaque utilisation" ne fonctionne pas correctement, il convient de le faire contrôler et réparer avant d'utiliser le véhicule.



# UTILISATION ET CONSEILS IMPORTANTS CONCERNANT LE PILOTAGE

Mise en marche du moteur .....	5-1
Mise en marche d'un moteur chaud .....	5-2
Démarrage .....	5-2
Accélération et décélération .....	5-3
Freinage .....	5-3
Comment réduire sa consommation de carburant .....	5-4
Rodage du moteur .....	5-4
Stationnement .....	5-5

FAU01118

## ⚠ AVERTISSEMENT

- Il importe, avant d'utiliser le véhicule, de bien se familiariser avec toutes ses commandes et leurs fonctions. Au moindre doute concernant le fonctionnement de certaines commandes, consulter un concessionnaire Yamaha.
- Ne jamais mettre le moteur en marche ou utiliser le véhicule dans un local fermé, même pour une courte durée. Les gaz d'échappement sont toxiques et peuvent entraîner la perte de connaissance et même la mort en peu de temps. Toujours veiller à ce que l'endroit soit bien ventilé.
- Pour plus de sécurité, toujours veiller à ce que la béquille centrale soit déployée avant de mettre le moteur en marche.

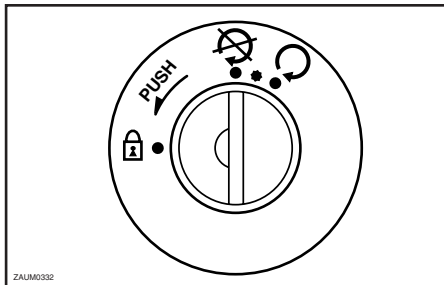

FAU00415\*

## Mise en marche du moteur

1. Tourner la clé sur “ \* ”, puis lorsque le témoin d'avertissement du niveau d'huile s'allume, la tourner sur “ Q ”.

FC000045

## ATTENTION:

Si le témoin d'avertissement du niveau d'huile ne s'allume pas, demander à un concessionnaire Yamaha de vérifier son circuit électrique.

2. Ouvrir le starter et refermer tout à fait les gaz. (Le fonctionnement du starter est expliqué à la page 3-7.)

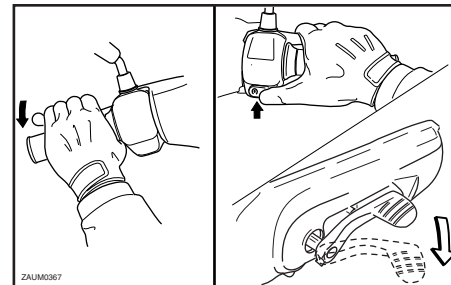

3. Mettre le moteur en marche en appuyant sur le contacteur du démarreur ou en actionnant la pédale de kick tout en actionnant les freins avant ou arrière.

## N.B.:

Si le moteur ne se met pas en marche lorsqu'on appuie sur le contacteur du démarreur, relâcher celui-ci, attendre quelques secondes, puis essayer à nouveau. Chaque essai de mise en marche doit être aussi court que possible afin d'économiser l'énergie de la batterie. Ne pas actionner le démarreur pendant plus de 5 secondes d'affilée. Si le moteur ne se met pas en marche à l'aide du démarreur, utiliser le kick.

4. Une fois le moteur mis en marche, refermer à moitié le starter.



# UTILISATION ET CONSEILS IMPORTANTS CONCERNANT LE PILOTAGE

FAA00045

## ATTENTION:

**En vue de prolonger la durée de service du moteur, ne jamais accélérer à l'excès tant que le moteur est froid !**

5. Quand le moteur est chaud, refermer le starter.

## N.B.:

Le moteur est chaud lorsqu'il répond normalement à l'accélération le starter étant fermé.

FC000046

## ATTENTION:

**Voir à la page 5-4 et consulter les instructions concernant le rodage du moteur avant d'utiliser le véhicule pour la première fois.**

FAU01258

## Mise en marche d'un moteur chaud

Le procédé est identique à celui de la mise en marche d'un moteur froid, sans qu'il soit pas nécessaire d'utiliser le starter lorsque le moteur est chaud.

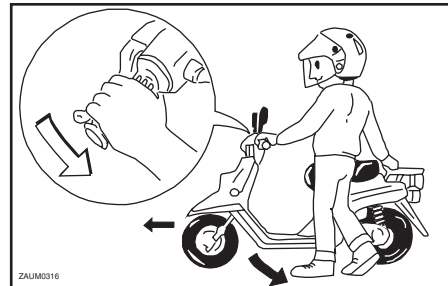

FAU00433

## Démarrage

### N.B.:

Faire chauffer le moteur avant de démarrer.

1. Actionner le levier de frein arrière de la main gauche et saisir la poignée de manutention de la main droite. Pousser ensuite le scooter vers l'avant pour replier la béquille centrale.
2. S'asseoir à califourchon sur la selle et contrôler l'angle des rétroviseurs.
3. Signaler son intention de gagner la voie publique en allumant les clignotants.
4. Vérifier si la voie est libre, puis actionner lentement la poignée des gaz (poignée droite) afin de démarrer.
5. Éteindre les clignotants.

# UTILISATION ET CONSEILS IMPORTANTS CONCERNANT LE PILOTAGE

FW000057

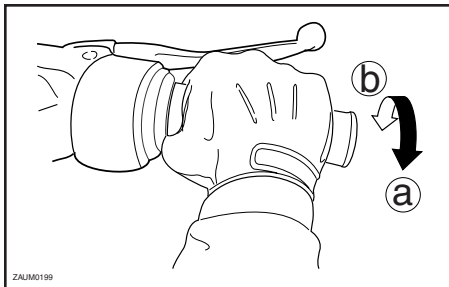

FAU00434

## Accélération et décélération

La vitesse se règle en donnant plus ou moins des gaz. Pour augmenter la vitesse, tourner la poignée des gaz dans le sens Ⓐ. Pour réduire la vitesse, tourner la poignée des gaz dans le sens Ⓑ.

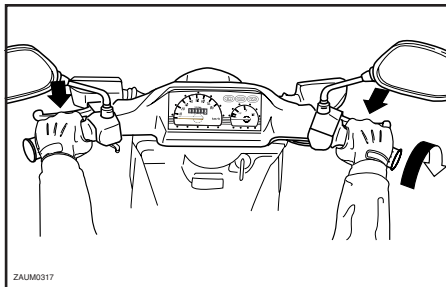

FAU00435

## Freinage

1. Refermer tout à fait les gaz.
2. Actionner simultanément les freins avant et arrière en augmentant progressivement la pression.

## ⚠ AVERTISSEMENT

- Éviter de freiner brusquement, tout particulièrement lorsque le scooter penche d'un côté, car celui-ci risquerait de déraiper et de se renverser.
- Les rails de chemin de fer ou de tramway, les plaques de fer des chantiers et les plaques d'égout deviennent extrêmement glissants lorsqu'ils sont mouillés. Il convient donc de ralentir avant de rouler sur ce genre de surface et de redoubler de prudence en les traversant.
- Ne pas oublier qu'un freinage sur route mouillée est une manœuvre délicate.
- Rouler lentement dans les descentes, car les freinages en descente peuvent être très difficiles.

# UTILISATION ET CONSEILS IMPORTANTS CONCERNANT LE PILOTAGE

FAU03093

## Comment réduire sa consommation de carburant

La consommation de carburant du scooter dépend dans une grande mesure du style de conduite. Suivre les conseils suivants en vue d'économiser le carburant :

- Faire préchauffer correctement le moteur.
- Éviter les régimes très élevés lors des accélérations.
- Éviter d'emballer le moteur à vide.
- Couper le moteur au lieu de le laisser tourner longtemps au ralenti (ex. : embouteillages, feux rouges, passages à niveau).

FAU00436

## Rodage du moteur

Les premiers 1.000 km constituent la période la plus importante de la vie du moteur. C'est pourquoi il est indispensable de lire attentivement ce qui suit.

Le moteur étant neuf, il faut éviter de le soumettre à un effort excessif pendant les premiers 1.000 km. Les pièces mobiles du moteur doivent s'user et se roder mutuellement pour obtenir les jeux de marche corrects. Pendant cette période, éviter de conduire à pleins gaz de façon prolongée et éviter tout excès susceptible de provoquer la surchauffe du moteur.

FAU0003\*

## 0 à 150 km

Ne pas ouvrir les gaz à plus de 1/3. Après chaque heure d'utilisation, laisser refroidir le moteur pendant 5 à 10 minutes. Varier la vitesse du scooter de temps à autre. Ne pas rouler continuellement à la même ouverture des gaz.

## 150 à 500 km

Éviter l'utilisation prolongée à une ouverture des gaz de plus de 1/2.

## 500 à 1.000 km

Ne pas rouler de façon continue à 3/4 d'ouverture des gaz.

FCAT0001\*

### **ATTENTION:**

**Veiller à remplacer l'huile de transmission finale après 1.000 km d'utilisation.**

## 1.000 km et au-delà

Éviter l'utilisation prolongée à pleine ouverture des gaz. Varier la vitesse de temps à autre.

FC000049

### **ATTENTION:**

**Si un problème quelconque survenait au moteur durant la période de rodage, consulter immédiatement un concessionnaire Yamaha.**

# UTILISATION ET CONSEILS IMPORTANTS CONCERNANT LE PILOTAGE

---

---

FAU00461

## Stationnement

Pour stationner le scooter, couper le moteur, puis retirer la clé de contact.

FW000058

### **AVERTISSEMENT**

- Comme le moteur et le système d'échappement peuvent devenir brûlants, il convient de se garer de façon à ce que les piétons ou les enfants ne risquent pas de toucher ces éléments.
- Ne pas garer le scooter dans une descente ou sur un sol meuble, car elle pourrait facilement se renverser.

FC000062

### **ATTENTION:**

Ne jamais se garer à proximité d'objets ou matériaux posant un risque d'incendie, tel que de l'herbe ou d'autres matières facilement inflammables.

# ENTRETIENS PÉRIODIQUES ET PETITES RÉPARATIONS

Tableau des entretiens et graissages périodiques .....	6-2	Contrôle et lubrification de la poignée et du câble des gaz .....	6-15
Contrôle de la bougie .....	6-5	Lubrification des leviers de frein avant et arrière .....	6-15
Huile de transmission finale .....	6-6	Contrôle et lubrification de la béquille centrale .....	6-15
Nettoyage de l'élément du filtre à air .....	6-7	Contrôle de la fourche .....	6-16
Réglage du carburateur .....	6-8	Contrôle de la direction .....	6-16
Réglage du jeu de câble des gaz .....	6-8	Contrôle des roulements de roue .....	6-17
Pneus .....	6-9	Batterie .....	6-17
Roues coulées .....	6-11	Remplacement du fusible .....	6-19
Réglage de la garde du levier de frein avant .....	6-11	Remplacement d'une ampoule de phare.....	6-20
Réglage de la garde du levier de frein arrière .....	6-11	Remplacement d'une ampoule de clignotant avant ...	6-21
Contrôle des plaquettes de frein avant et des mâchoires de frein arrière .....	6-12	Remplacement d'une ampoule de clignotant arrière ou de feu arrière/stop .....	6-21
Contrôle du niveau du liquide de frein .....	6-13	Diagnostic de pannes .....	6-22
Changement du liquide de frein .....	6-14	Schéma de diagnostic de pannes .....	6-23
Contrôle et lubrification des câbles .....	6-14		

La sécurité est l'impératif numéro un du bon motocycliste. La réalisation des contrôles et entretiens, réglages et lubrifications périodiques permet de garantir le meilleur rendement possible et contribue hautement à la sécurité de conduite. Les contrôles, réglages et lubrifications les plus importants sont expliqués aux pages suivantes.

FAU03453

## AVERTISSEMENT

Si l'on ne maîtrise pas les techniques d'entretien des scooters, ce travail doit être confié à un concessionnaire Yamaha.

---

FW000060

## AVERTISSEMENT

Ce scooter est conçu pour une utilisation sur surface routière à revêtement dur uniquement. Si le scooter est utilisé dans des conditions anormales, dans la poussière, dans la boue ou par temps humide, nettoyer ou remplacer l'élément du filtre à air plus fréquemment. Consulter un concessionnaire Yamaha au sujet des fréquences adéquates d'entretien périodique.

---

FAU00466\*

## AVERTISSEMENT

Toute modification non approuvée par Yamaha risque d'entraîner une perte de rendement et de rendre la conduite de ce véhicule dangereuse. Consulter un concessionnaire Yamaha avant de procéder à la moindre modification.

---

FW000063

# ENTRETIENS PÉRIODIQUES ET PETITES RÉPARATIONS

FAU03686

## Tableau des entretiens et graissages périodiques

**N.B.:**

- Il n'est pas nécessaire d'effectuer le contrôle annuel lorsqu'on a effectué un contrôle périodique dans l'année.
- Pour 30.000 km et plus, effectuer les entretiens en reprenant les fréquences à partir de 6.000 km.
- L'entretien des éléments précédés d'un astérisque ne pouvant être mené à bien sans les données techniques, les connaissances et l'outillage adéquats, il doit être confié à un concessionnaire Yamaha.

N°	DESCRIPTION	CONTRÔLES ET ENTRETIENS	VALEUR AU COMPTEUR (× 1.000 km)					CONTRÔLE ANNUEL
			1	6	12	18	24	
1	* Canalisation de carburant	• S'assurer que les durits d'alimentation et la durit de dépression ne sont ni craquelées ni autrement endommagées.		√	√	√	√	√
2	Bougie	• Remplacer.		√	√	√	√	√
3	Élément du filtre à air	• Nettoyer.		√		√		
		• Remplacer.			√		√	
4	* Batterie	• Contrôler le niveau de l'électrolyte et sa densité. • S'assurer que la durit de mise à l'air est acheminée correctement.		√	√	√	√	√
5	* Frein avant	• Contrôler le fonctionnement, le niveau du liquide et s'assurer qu'il n'y a pas de fuite. (Voir N.B. à la page 6-4.)	√	√	√	√	√	√
		• Remplacer les plaquettes de frein.	Quand la limite est atteinte.					
6	* Frein arrière	• Contrôler le fonctionnement et régler la garde du levier de frein.	√	√	√	√	√	√
		• Remplacer les mâchoires de frein.	Quand la limite est atteinte.					
7	* Durit de frein	• Contrôler l'état (ni craquelures ni autre endommagement).		√	√	√	√	√
		• Remplacer. (Voir N.B. à la page 6-4.)	Tous les 4 ans					
8	* Roues	• Contrôler le voile et l'état.		√	√	√	√	
9	* Pneus	• Contrôler la profondeur de sculpture et l'état des pneus. • Remplacer si nécessaire. • Contrôler la pression de gonflage. • Corriger si nécessaire.		√	√	√	√	√
10	* Roulements de roue	• S'assurer qu'ils n'ont pas de jeu et ne sont pas endommagés.		√	√	√	√	

# ENTRETIENS PÉRIODIQUES ET PETITES RÉPARATIONS

N°	DESCRIPTION	CONTRÔLES ET ENTRETIENS	VALEUR AU COMPTEUR (× 1.000 km)					CONTRÔLE ANNUEL
			1	6	12	18	24	
11	*	<b>Roulements de direction</b> • S'assurer qu'ils n'ont pas de jeu et que la direction n'est pas dure. • Enduire de graisse à base de savon au lithium.	√	√	√	√	√	
			Tous les 24.000 km					
12	*	<b>Attaches du cadre</b> • S'assurer que tous les écrous et toutes les vis sont correctement serrés.		√	√	√	√	√
13		<b>Béquille centrale</b> • Contrôler le fonctionnement. • Lubrifier.		√	√	√	√	√
14	*	<b>Fourche avant</b> • Contrôler le fonctionnement et s'assurer qu'il n'y a pas de fuite.		√	√	√	√	
15	*	<b>Combiné ressort/amortisseur</b> • Contrôler le fonctionnement et s'assurer que l'amortisseur ne fuit pas.		√	√	√	√	
16	*	<b>Carburateur</b> • Régler le régime de ralenti.	√	√	√	√	√	√
17	*	<b>Pompe à huile "Autolube"</b> • Contrôler le fonctionnement. • Purger l'air si nécessaire.	√		√		√	√
			Tous les 10.000 km					
18		<b>Huile de transmission finale</b> • S'assurer qu'il n'y a pas de fuite. • Changer.	√	√		√		
			√		√		√	
19	*	<b>Courroie trapézoïdale</b> • Remplacer.	Tous les 10.000 km					
20	*	<b>Contacteur de feu stop sur freins avant et arrière</b> • Contrôler le fonctionnement.	√	√	√	√	√	√
21		<b>Pièces mobiles et câbles</b> • Lubrifier.		√	√	√	√	√
22	*	<b>Boîtier de poignée des gaz et câble des gaz</b> • Contrôler le fonctionnement et le jeu. • Régler le jeu de câble des gaz si nécessaire. • Lubrifier le boîtier de poignée des gaz et le câble des gaz.		√	√	√	√	√
			Tous les 10.000 km					
23	*	<b>Éclairage, signalisation et contacteurs</b> • Contrôler le fonctionnement. • Régler le faisceau de phare.	√	√	√	√	√	√
			Tous les 10.000 km					



# ENTRETIENS PÉRIODIQUES ET PETITES RÉPARATIONS

---

---

FAU03541\*

## N.B.:

---

- Augmenter la fréquence des nettoyages du filtre à air si le scooter est utilisée dans des zones particulièrement poussiéreuses ou humides.
  - Entretien des freins hydrauliques
    - Contrôler régulièrement le niveau du liquide de frein et, si nécessaire, faire l'appoint de liquide.
    - Changer le liquide de frein tous les deux ans.
    - Remplacer les durits de frein tous les quatre ans et lorsqu'elles sont craquelées ou endommagées.
-

# ENTRETIENS PÉRIODIQUES ET PETITES RÉPARATIONS

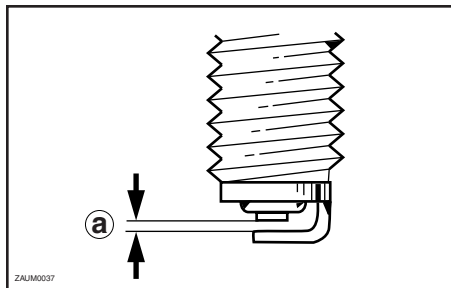

a. Écartement des électrodes

FAU01651

## Contrôle de la bougie

La bougie est une pièce importante du moteur et elle doit être contrôlée régulièrement, de préférence par un concessionnaire Yamaha. La bougie doit être démontée et contrôlée aux fréquences indiquées dans le tableau des entretiens et graissages périodiques, car la chaleur et les dépôts finissent par l'user. L'état de la bougie révèle en outre l'état du moteur.

S'assurer que la porcelaine autour de l'électrode centrale de la bougie soit de couleur café au lait clair ou légèrement foncé, couleur idéale pour un scooter utilisée dans des conditions normales. Si la couleur de la bougie est nettement différente, le moteur pourrait présenter une anomalie. Ne jamais essayer de diagnostiquer soi-même de tels problèmes. Il est préférable de confier le véhicule à un concessionnaire Yamaha.

Si l'usure des électrodes est excessive ou les dépôts de calamine ou autres sont trop importants, il convient de remplacer la bougie.

Bougie spécifiée :  
BR8HS (NGK)

Avant de monter une bougie, il faut mesurer l'écartement de ses électrodes à l'aide d'un jeu de cales d'épaisseur et le régler si nécessaire.

Écartement des électrodes :  
0,5 à 0,7 mm

Nettoyer la surface du joint de la bougie et ses plans de joint, puis nettoyer soigneusement les filets de bougie.

Couple de serrage :  
Bougie :  
20 Nm (2,0 m·kgf)

## N.B.:

Si une clé dynamométrique n'est pas disponible lors du montage d'une bougie, une bonne approximation consiste à serrer de 1/4 à 1/2 tour supplémentaire après le serrage à la main. Il faudra toutefois serrer la bougie au couple spécifié le plus rapidement possible.

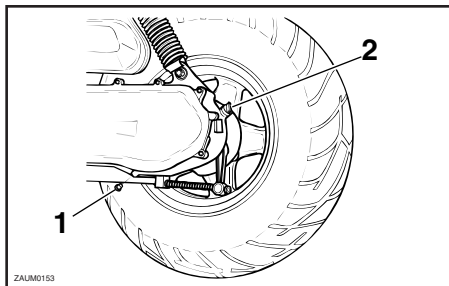

1. Vis de vidange de l'huile de transmission finale
2. Bouchon de remplissage de l'huile de transmission finale

FAU04228

## Huile de transmission finale

Il faut s'assurer avant chaque départ qu'il n'y a pas de fuite d'huile au niveau du carter de transmission finale. Si une fuite est détectée, faire contrôler et réparer le scooter par un concessionnaire Yamaha. Il faut en outre vérifier le niveau de l'huile de transmission finale aux fréquences spécifiées dans le tableau des entretiens et graissages périodiques.

1. Mettre le moteur en marche, puis le réchauffer en conduisant le scooter pendant quelques minutes, puis couper le moteur.
2. Dresser le scooter sur sa béquille centrale.

3. Placer un bac à vidange sous le carter de transmission finale afin d'y recueillir l'huile usagée.
4. Retirer le bouchon de remplissage et la vis de vidange afin de vidanger l'huile du carter de transmission finale.
5. Remonter la vis de vidange, puis la serrer au couple spécifié.

Couple de serrage :

Vis de vidange de l'huile de transmission finale :

17 Nm (1,7 m·kgf)

6. Verser la quantité spécifiée d'huile de transmission finale recommandée, puis remonter et serrer le bouchon de remplissage d'huile.

Huile de transmission finale recommandée :

Se reporter à la page 8-1.

Quantité d'huile :

0,11 l

## **AVERTISSEMENT**

- S'assurer qu'aucune crasse ou objet ne pénètre dans le carter de transmission finale.
  - Veiller à ne pas mettre d'huile sur le pneu ou la roue.
7. S'assurer que le carter de transmission finale ne fuit pas. Si une fuite d'huile est détectée, il faut en rechercher la cause.

# ENTRETIENS PÉRIODIQUES ET PETITES RÉPARATIONS

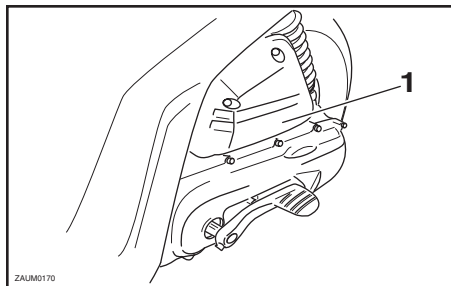

1. couvercle du boîtier de filtre à air

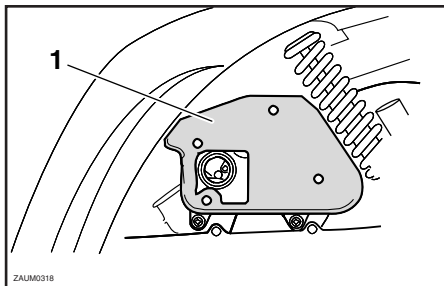

1. Élément du filtre à air

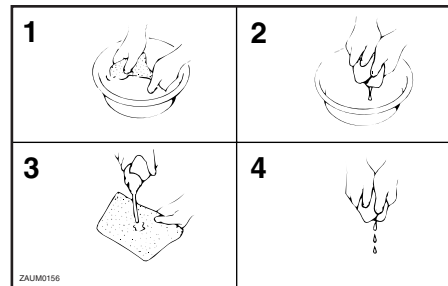

3. Enduire toute la surface de l'élément d'huile du type recommandé, puis éliminer l'excès d'huile en comprimant l'élément.

## Nettoyage de l'élément du filtre à air

FAUM0071

Il convient de nettoyer l'élément du filtre à air aux fréquences spécifiées dans le tableau des entretiens et graissages périodiques. Augmenter la fréquence du nettoyage si le véhicule est utilisé dans des zones très poussiéreuses ou humides.

1. Retirer le couvercle du boîtier de filtre à air après avoir retiré ses vis.

2. Extraire l'élément du filtre à air, le nettoyer dans du dissolvant, puis le comprimer afin d'éliminer le dissolvant.

FW000075

### **AVERTISSEMENT**

Utiliser exclusivement un produit destiné au nettoyage de ces pièces. Afin d'éviter tout risque d'incendie ou d'explosion, ne jamais utiliser d'essence ou de dissolvant à point d'inflammation bas.

FC000089

### **ATTENTION:**

Afin d'éviter d'endommager l'élément en mousse, le manipuler avec soin et ne pas le tordre.

### **N.B.:**

L'élément du filtre à air doit être humide, mais ne peut goutter.

Huile recommandée :  
Huile moteur

4. Loger l'élément dans le boîtier de filtre à air.

FC000082

## ATTENTION:

- S'assurer que l'élément du filtre à air soit correctement logé dans le boîtier de filtre à air.
- Ne jamais mettre le moteur en marche avant d'avoir remonté l'élément du filtre à air. Une usure excessive du ou des pistons et/ou du ou des cylindres pourrait en résulter.

5. Remettre le couvercle du boîtier de filtre à air en place et le fixer à l'aide de ses vis.

## Réglage du carburateur

Le carburateur est un organe vital du moteur et il nécessite des réglages très précis. Pour cette raison, tout réglage du carburateur doit être confié à un concessionnaire Yamaha, en raison de ses connaissances et de son expérience en la matière.

FAU00631

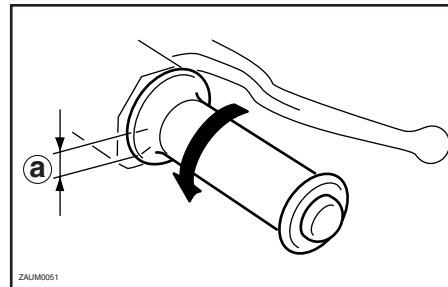

a. Jeu de câble des gaz

FAU00635

## Réglage du jeu de câble des gaz

Le jeu de câble des gaz doit être de 1,5 à 3,0 mm à la poignée des gaz. Contrôler régulièrement le jeu de câble des gaz et, si nécessaire, le faire régler par un concessionnaire Yamaha.

# ENTRETIENS PÉRIODIQUES ET PETITES RÉPARATIONS

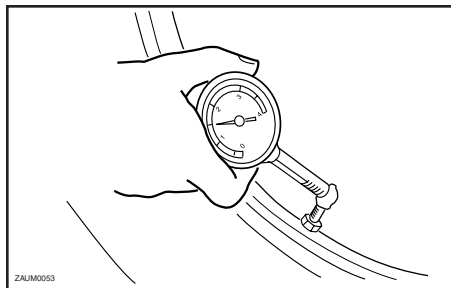

FAU04551\*

## Pneus

Pour assurer un fonctionnement optimal, une longue durée de service et une bonne sécurité de conduite, prendre note des points suivants concernant les pneus.

### Pression de gonflage

Il faut contrôler la pression de gonflage des pneus avant chaque utilisation du véhicule et, le cas échéant, la régler.

FW000082

### ⚠ AVERTISSEMENT

- Contrôler et régler la pression de gonflage des pneus lorsque ceux-ci sont à la température ambiante.
- Adapter la pression de gonflage des pneus à la vitesse de conduite et au poids total du pilote, du passager, des bagages et des accessoires approuvés pour ce modèle.

Pression de gonflage (contrôlée les pneus froids)		
Charge*	Avant	Arrière
Jusqu'à 90 kg	130 kPa 1,3 kgf/cm <sup>2</sup> 1,3 bar	130 kPa 1,3 kgf/cm <sup>2</sup> 1,3 bar
De 90 kg à maximale	130 kPa 1,3 kgf/cm <sup>2</sup> 1,3 bar	150 kPa 1,5 kgf/cm <sup>2</sup> 1,5 bar

Charge maximale*	185 kg
------------------	--------

\* Poids total du pilote, du passager, du chargement et des accessoires

FW000077

### ⚠ AVERTISSEMENT

Toute charge influe énormément sur la maniabilité, la puissance de freinage, le rendement ainsi que la sécurité de conduite du scooter. Il importe donc de respecter les consignes de sécurité qui suivent.

- **NE JAMAIS SURCHARGER LE SCOOTER !** Une surcharge risque d'abîmer les pneus, de faire perdre le contrôle et d'être à l'origine d'un accident grave. S'assurer que le poids total des bagages, du pilote et des accessoires ne dépasse pas la charge maximale du véhicule.
- Ne pas transporter d'objet mal fixé qui pourrait se détacher.
- Attacher soigneusement les bagages les plus lourds près du centre du scooter et répartir le poids également de chaque côté.
- Régler la suspension et la pression de gonflage des pneus en fonction de la charge.
- Contrôler l'état des pneus et la pression de gonflage avant chaque départ.

# ENTRETIENS PÉRIODIQUES ET PETITES RÉPARATIONS

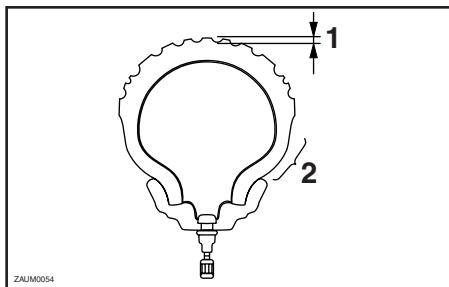

1. Profondeur de sculpture de pneu
2. Flanc de pneu

## Contrôle des pneus

Contrôler les pneus avant chaque départ. Si la bande de roulement centrale a atteint la limite spécifiée, si un clou ou des éclats de verre sont incrustés dans le pneu ou si son flanc est craquelé, faire remplacer immédiatement le pneu par un concessionnaire Yamaha.

Profondeur minimale de sculpture de pneu (avant et arrière)	1,6 mm
---	--------

## N.B.:

La limite de profondeur des sculptures peut varier selon les législations nationales. Il faut toujours se conformer à la législation du pays dans lequel on utilise le véhicule.

FW000079

## ⚠ AVERTISSEMENT

- Faire remplacer par un concessionnaire Yamaha tout pneu usé à l'excès. La conduite avec des pneus usés compromet la stabilité du scooter et est en outre illégale.
- Le remplacement des pièces se rapportant aux freins et aux roues doit être confié à un concessionnaire Yamaha, car celui-ci possède les connaissances et l'expérience nécessaires à ces travaux.

## Renseignements sur les pneus

Cette scooter est équipée de pneus sans chambre à air.

### AVANT

Fabricant	Taille	Modèle
MICHELIN	120/90-10 56J	REGGAE
CHENG SHIN	120/90-10 54J	C923
PIRELLI	120/90-10 57J	SL60
IRC	120/90-10 57J	/

### ARRIÈRE

Fabricant	Taille	Modèle
MICHELIN	130/90-10 61J	REGGAE
CHENG SHIN	130/90-10 59J	C924
PIRELLI	130/90-10 61J	SL60
IRC	130/90-10 61J	/

# ENTRETIENS PÉRIODIQUES ET PETITES RÉPARATIONS

FAU03773

## Roues coulées

Pour assurer un fonctionnement optimal, une longue durée de service et une bonne sécurité de conduite, prendre note des points suivants concernant les roues.

- Avant chaque démarrage, il faut s'assurer que les jantes de roue ne sont pas craquelées, qu'elles n'ont pas de saut et ne sont pas voilées. Si une roue est endommagée de quelque façon, la faire remplacer par un concessionnaire Yamaha. Ne jamais tenter une quelconque réparation sur une roue. Il faut remplacer toute roue déformée ou craquelée.
- Il faut équilibrer une roue à chaque fois que le pneu ou la roue sont remplacés ou remis en place après démontage. Une roue mal équilibrée se traduit par un mauvais rendement, une mauvaise tenue de route et réduit la durée de service du pneu.
- Après avoir remplacé un pneu, éviter de faire de la vitesse jusqu'à ce que le pneu soit "rodé" et ait acquis toutes ses caractéristiques.

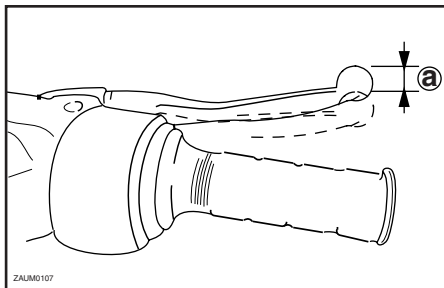

a. Garde du levier de frein avant

FAU00697\*

## Réglage de la garde du levier de frein avant

La garde du levier de frein doit être de 10 à 20 mm, comme illustré. Contrôler régulièrement la garde du levier de frein et, si nécessaire, la faire régler par un concessionnaire Yamaha.

FW000100



**Une garde du levier de frein incorrecte signale un problème au niveau du système de freinage qui pourrait rendre la conduite dangereuse. Ne pas utiliser le scooter avant d'avoir fait vérifier et réparer le système de freinage par un concessionnaire Yamaha.**

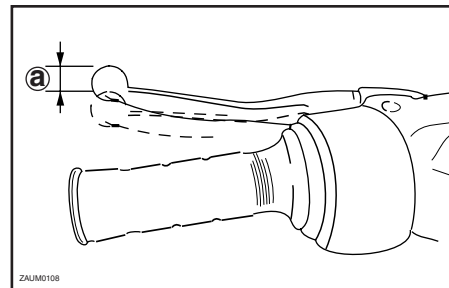

a. Garde du levier de frein arrière

FAU04469

## Réglage de la garde du levier de frein arrière

La garde du levier de frein doit être de 10 à 20 mm, comme illustré. Contrôler régulièrement la garde du levier de frein et, si nécessaire, la régler comme suit.



# ENTRETIENS PÉRIODIQUES ET PETITES RÉPARATIONS

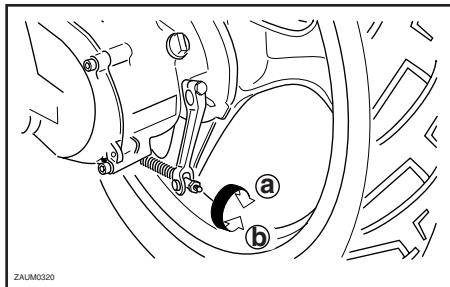

Pour augmenter la garde du levier de frein, tourner l'écrou de réglage au flasque de frein dans le sens Ⓐ. Pour la réduire, tourner l'écrou de réglage dans le sens Ⓑ.

FW000101

## AVERTISSEMENT

Si on ne parvient pas à obtenir le réglage spécifié, confier ce travail à un concessionnaire Yamaha.

FAU00720

## Contrôle des plaquettes de frein avant et des mâchoires de frein arrière

Contrôler l'usure des plaquettes de frein avant et des mâchoires de frein arrière aux fréquences spécifiées dans le tableau des entretiens et graissages périodiques.

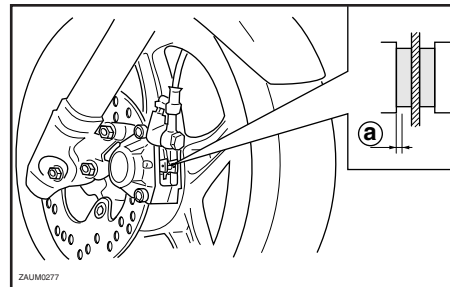

a. Limite d'usure

FAU01436

## Plaquettes de frein avant

S'assurer du bon état des plaquettes de frein avant et mesurer l'épaisseur des garnitures. Si une plaquette de frein est endommagée ou si l'épaisseur d'une garniture est inférieure à 2,0 mm, faire remplacer la paire de plaquettes par un concessionnaire Yamaha.

# ENTRETIENS PÉRIODIQUES ET PETITES RÉPARATIONS

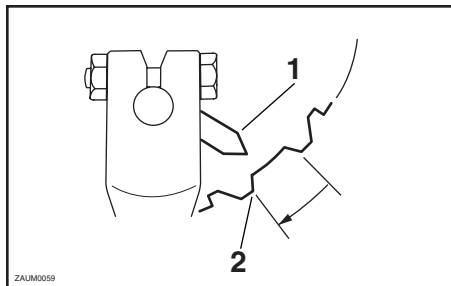

1. Indicateur d'usure
2. Limite d'usure

FAU04502

## Mâchoires de frein arrière

Le frein arrière est muni d'un index d'indication d'usure. Cet index permet de contrôler l'usure des mâchoires sans devoir démonter le frein. Contrôler l'usure des mâchoires en vérifiant la position de l'index tout en actionnant le frein. Si une mâchoire de frein est usée au point que l'index touche le trait d'indication de limite d'usure, faire remplacer la paire de mâchoires par un concessionnaire Yamaha.

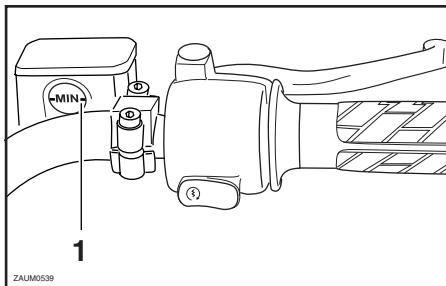

1. Repère de niveau minimum

FAU04856

## Contrôle du niveau du liquide de frein

Si le niveau du liquide de frein est insuffisant, des bulles d'air peuvent se former dans le circuit de freinage, ce qui risque de réduire l'efficacité des freins.

Avant de démarrer, s'assurer que le niveau du liquide de frein dépasse le repère de niveau minimum et, si nécessaire, faire l'appoint. Un niveau de liquide bas peut signaler la présence d'une fuite ou l'usure des plaquettes. Si le niveau du liquide est bas, il faut contrôler l'usure des plaquettes et l'étanchéité du circuit de freinage.

Prendre les précautions suivantes :

- Avant de vérifier le niveau du liquide, s'assurer que le haut du réservoir de liquide de frein est à l'horizontale.
- Utiliser uniquement le liquide de frein recommandé. Tout autre liquide risque d'abîmer les joints en caoutchouc, ce qui pourrait causer des fuites et nuire au bon fonctionnement du frein.

Liquide de frein recommandé : DOT 4

- Toujours faire l'appoint avec un liquide de frein du même type que celui qui se trouve dans le circuit. Le mélange de liquides différents risque de provoquer une réaction chimique nuisible au fonctionnement du frein.
- Veiller à ne pas laisser pénétrer d'eau dans le réservoir de liquide de frein. En effet, l'eau abaissera nettement le point d'ébullition du liquide et cela risque de provoquer un bouchon de vapeur ou "vapor lock".
- Le liquide de frein risque d'attaquer les surfaces peintes et le plastique. Toujours essuyer soigneusement toute trace de liquide renversé.

# ENTRETIENS PÉRIODIQUES ET PETITES RÉPARATIONS

- L'usure des plaquettes de frein entraîne une baisse progressive du niveau du liquide de frein. Cependant, si le niveau du liquide de frein diminue soudainement, il faut faire contrôler le véhicule par un concessionnaire Yamaha.

## FAUM0008 Changement du liquide de frein

Faire changer le liquide de frein par un concessionnaire Yamaha aux fréquences spécifiées dans le tableau des entretiens et graissages périodiques. De plus, faire remplacer la durit de frein tous les quatre ans ou à chaque fois qu'elle est endommagée ou qu'elle fuit.

## FAU02962 Contrôle et lubrification des câbles

Il faut contrôler le fonctionnement et l'état de tous les câbles de commande avant chaque départ. Il faut en outre lubrifier les câbles et leurs extrémités quand nécessaire. Si un câble est endommagé ou si son fonctionnement est dur, le faire contrôler et remplacer, si nécessaire, par un concessionnaire Yamaha.

Lubrifiant recommandé :  
Huile moteur

FW000112

### **AVERTISSEMENT**

**Une gaine endommagée va empêcher le bon fonctionnement du câble et entraînera sa rouille. Remplacer dès que possible tout câble endommagé afin d'éviter de créer un état de conduite dangereux.**

# ENTRETIENS PÉRIODIQUES ET PETITES RÉPARATIONS

## Contrôle et lubrification de la poignée et du câble des gaz

Contrôler le fonctionnement de la poignée des gaz avant chaque départ. Il convient en outre de lubrifier ou de remplacer le câble aux fréquences spécifiées dans le tableau des entretiens et graissages périodiques.

FAU04034

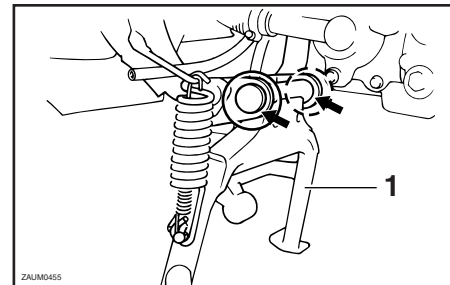
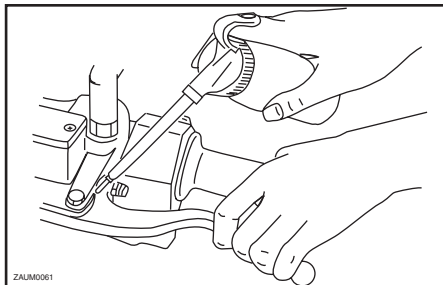

1. Béquille centrale

## Lubrification des leviers de frein avant et arrière

Lubrifier l'articulation des leviers de frein avant et arrière aux fréquences spécifiées dans le tableau des entretiens et graissages périodiques.

FAU03118

Lubrifiant recommandé :  
Graisse à base de savon au lithium  
(graisse universelle)

## Contrôle et lubrification de la béquille centrale

Contrôler le fonctionnement de la béquille centrale avant chaque départ et lubrifier les articulations et les points de contact des surfaces métalliques quand nécessaire.

FAU04123

FWA00055

### **⚠ AVERTISSEMENT**

**Si la béquille centrale ne se déploie et ne se replie pas en douceur, la faire contrôler et, si nécessaire, réparer par un concessionnaire Yamaha.**

Lubrifiant recommandé :  
Graisse à base de savon au lithium  
(graisse universelle)

## Contrôle de la fourche

FAU002939

Il faut contrôler l'état et le fonctionnement de la fourche en procédant comme suit aux fréquences spécifiées dans le tableau des entretiens et graissages périodiques.

## Contrôle de l'état général

FW000115

### AVERTISSEMENT

**Caler soigneusement le scooter pour qu'elle ne puisse se renverser.**

S'assurer que les tubes plongeurs ne sont ni griffés ni endommagés et que les fuites d'huile ne sont pas importantes.

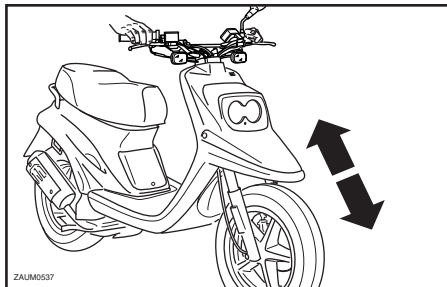

## Contrôle du fonctionnement

1. Placer le scooter sur un plan horizontal et veiller à ce qu'elle soit dressée à la verticale.
2. Tout en actionnant le frein avant, appuyer fermement à plusieurs reprises sur le guidon afin de contrôler si la fourche se comprime et se détend en douceur.

FC000098

### **ATTENTION:**

**Si la fourche est endommagée ou si elle ne fonctionne pas en douceur, la faire contrôler et, si nécessaire, réparer par un concessionnaire Yamaha.**

## Contrôle de la direction

FAU000794

Des roulements de direction usés ou desserrés peuvent représenter un danger. Il convient dès lors de vérifier le fonctionnement de la direction en procédant comme suit aux fréquences spécifiées dans le tableau des entretiens et graissages périodiques.

1. Placer une cale sous le moteur afin de surélever la roue avant.

FW000115

### AVERTISSEMENT

**Caler soigneusement le scooter pour qu'elle ne puisse se renverser.**

# ENTRETIENS PÉRIODIQUES ET PETITES RÉPARATIONS

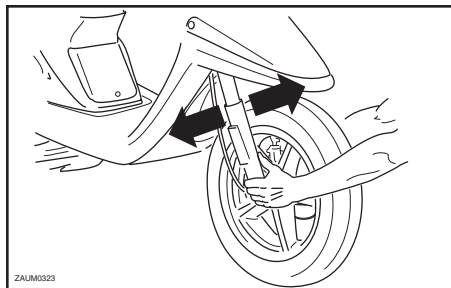

2. Maintenir la base des bras de fourche et essayer de les déplacer vers l'avant et l'arrière. Si un jeu quelconque est ressenti, faire contrôler et, si nécessaire, réparer la direction par un concessionnaire Yamaha.

FAU01144

## Contrôle des roulements de roue

Contrôler les roulements de roue avant et arrière aux fréquences spécifiées dans le tableau des entretiens et graissages périodiques. Si le moyeu de roue a du jeu ou si la roue ne tourne pas régulièrement, faire contrôler les roulements de roue par un concessionnaire Yamaha.

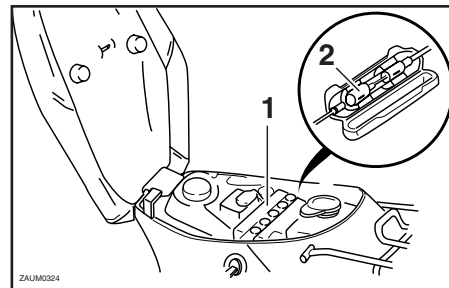

1. Batterie
2. Fusible

FAU00799

## Batterie

Une batterie mal entretenue se corrodera et se déchargera rapidement. Il faut contrôler le niveau de l'électrolyte, la connexion des câbles de batterie et le cheminement de la durit de mise à l'air avant chaque départ et aux fréquences spécifiées dans le tableau des entretiens et graissages périodiques.

# ENTRETIENS PÉRIODIQUES ET PETITES RÉPARATIONS

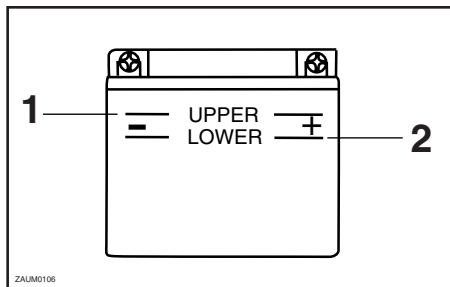

1. Niveau maximum
2. Niveau minimum

## Contrôle du niveau d'électrolyte

1. Placer le scooter sur un plan horizontal et veiller à ce qu'il soit dressé à la verticale.

**N.B.:** \_\_\_\_\_  
S'assurer que le scooter soit bien à la verticale avant de contrôler le niveau d'électrolyte.

2. Contrôler le niveau d'électrolyte de la batterie.

**N.B.:** \_\_\_\_\_  
Le niveau d'électrolyte doit se situer entre les repères de niveau minimum et maximum.

3. Si le niveau d'électrolyte est inférieur au repère de niveau minimum, ajouter de l'eau distillée jusqu'au repère de niveau maximum.

FW000116

## **!** AVERTISSEMENT

- **L'électrolyte de batterie est extrêmement toxique, car l'acide sulfurique qu'il contient peut causer de graves brûlures. Éviter tout contact d'électrolyte avec la peau, les yeux ou les vêtements et toujours se protéger les yeux lors de travaux à proximité d'une batterie. En cas de contact avec de l'électrolyte, effectuer les PREMIERS SOINS suivants.**
  - **EXTERNE** : rincer abondamment à l'eau courante.
  - **INTERNE** : boire beaucoup d'eau ou de lait et consulter immédiatement un médecin.
  - **YEUX** : rincer à l'eau courante pendant 15 minutes et consulter rapidement un médecin.

- **Les batteries produisent de l'hydrogène, un gaz inflammable. Éloigner la batterie des étincelles, flammes, cigarettes, etc., et toujours veiller à bien ventiler la pièce où l'on recharge une batterie, si la charge est effectuée dans un endroit clos.**
- **TENIR TOUTE BATTERIE HORS DE PORTÉE DES ENFANTS.**

FC000100

## **ATTENTION:** \_\_\_\_\_

Utiliser exclusivement de l'eau distillée, car l'eau du robinet contient des minéraux nuisibles à la batterie.

4. Contrôler et, si nécessaire, serrer la connexion des câbles de batterie et corriger l'acheminement de la durit de mise à l'air.

# ENTRETIENS PÉRIODIQUES ET PETITES RÉPARATIONS

FC000103

## Conservation de la batterie

1. Si le scooter est remisé pendant un mois ou plus, déposer la batterie, la recharger complètement et la ranger dans un endroit frais et sec.
2. Quand la batterie est remisée pour plus de deux mois, il convient de vérifier la densité de l'électrolyte au moins une fois par mois et de recharger la batterie quand nécessaire.
3. Charger la batterie au maximum avant de la remonter sur le véhicule.
4. Après avoir remonté la batterie, toujours veiller à connecter correctement ses câbles aux bornes et à cheminer correctement sa durit de mise à l'air, qui ne peut être ni endommagée ni bouchée.

FC000099

### ATTENTION:

**Si la position de la durit de mise à l'air entraîne l'écoulement d'électrolyte ou de vapeurs de batterie sur le cadre, la structure et la finition du scooter risquent d'en souffrir.**

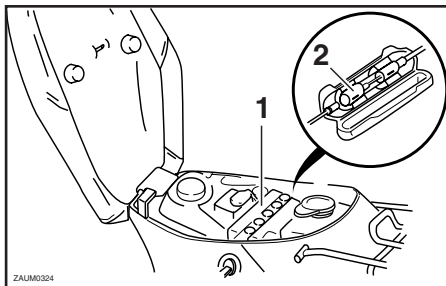

1. Batterie
2. Fusible

FAUM0073

## Remplacement du fusible

La boîte du fusible se trouve sous la selle. (Voir les explications relatives à l'ouverture et la fermeture de la selle à la page 3-8.)

Si le fusible est grillé, le remplacer comme suit.

1. Retirer le fusible grillé et le remplacer par un fusible neuf de l'ampérage spécifié.

Fusible spécifié : 7 A

### ATTENTION:

**Ne pas utiliser de fusible de calibre supérieur à celui recommandé afin d'éviter de gravement endommager l'équipement électrique, voire de provoquer un incendie.**

2. Si le fusible neuf grille immédiatement, faire contrôler l'équipement électrique par un concessionnaire Yamaha.



# ENTRETIENS PÉRIODIQUES ET PETITES RÉPARATIONS

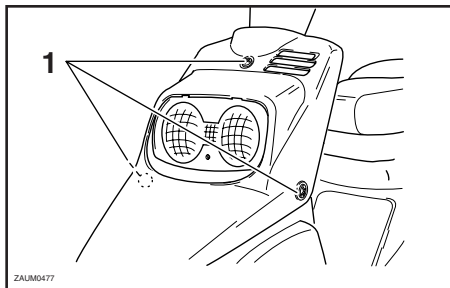

1. Vis (× 3)

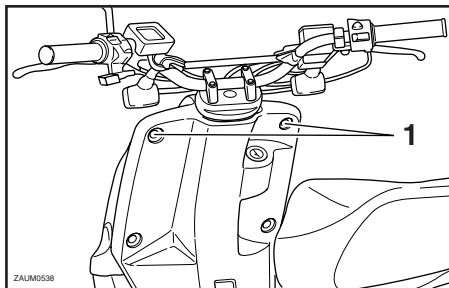

1. Vis (× 2)

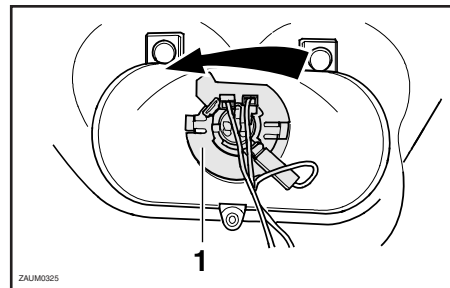

1. Porte-ampoule du phare

## Remplacement d'une ampoule de phare

FAUM0072

1. Déposer le carénage avant après avoir retiré ses vis.
2. Retirer la fiche rapide du phare.

3. Retirer le porte-ampoule de phare en le tournant de 1/4 de tour dans le sens inverse des aiguilles d'une montre.
4. Retirer l'ampoule défectueuse.

FW000119

### **AVERTISSEMENT**

Une ampoule de phare devient brûlante rapidement après avoir été allumée. Il faut donc tenir tout produit inflammable à distance et attendre qu'elle ait refroidi avant de la toucher.

5. Monter une ampoule de phare neuve et la fixer à l'aide du porte-ampoule.

# ENTRETIENS PÉRIODIQUES ET PETITES RÉPARATIONS

6. Brancher la fiche rapide du phare et remettre le carénage avant en place.

FC000105

## ATTENTION:

Ne jamais toucher le verre d'une ampoule de phare afin de ne pas laisser de résidus gras-seux. La graisse réduit la transparence du verre mais aussi la luminosité de l'ampoule, ainsi que sa durée de service. Nettoyer soigneusement toute crasse ou trace de doigts sur l'ampoule avec un chiffon imbibé d'alcool ou de diluant pour peinture.

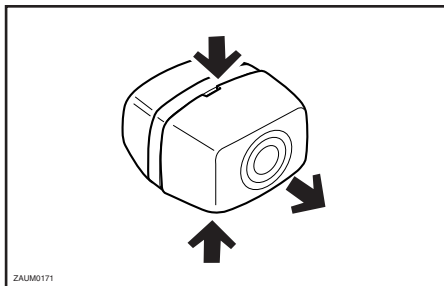

ZALUM0171

FAU01625\*

## Remplacement d'une ampoule de clignotant avant

1. Déposer la lentille du clignotant en procédant comme illustré.
2. Retirer l'ampoule défectueuse en l'enfonçant et en la tournant dans le sens inverse des aiguilles d'une montre.
3. Monter une ampoule neuve dans la douille, puis la tourner à fond dans le sens des aiguilles d'une montre.
4. Remettre la lentille à sa place.

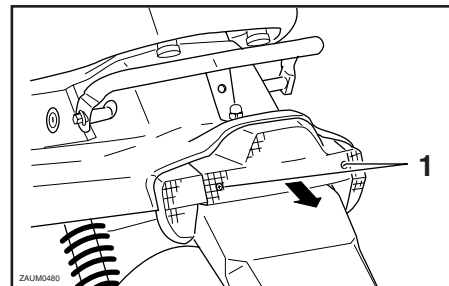

ZALUM0480

FAU00855\*

1. Vis (× 2)

## Remplacement d'une ampoule de clignotant arrière ou de feu arrière/ stop

1. Déposer la lentille après avoir retiré les vis.

FAU01008

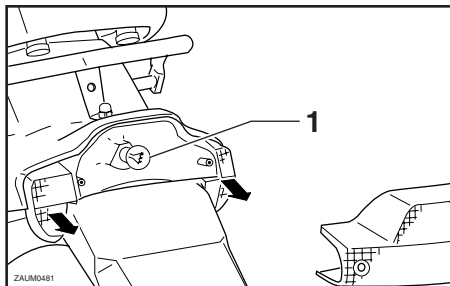

## 1. Ampoule

2. Retirer l'ampoule défectueuse en l'enfonçant et en la tournant dans le sens inverse des aiguilles d'une montre.
3. Monter une ampoule neuve dans la douille, l'enfoncer et la tourner à fond dans le sens des aiguilles d'une montre.
4. Remettre la lentille en place et la fixer à l'aide de ses vis.

FC000108

### **ATTENTION:**

**Ne pas serrer les vis à l'excès afin de ne pas risquer de casser la lentille.**

## Diagnostic de pannes

Bien que les véhicules Yamaha subissent une inspection rigoureuse à la sortie d'usine, une panne peut toujours survenir. Toute défaillance des systèmes d'alimentation, de compression ou d'allumage, par exemple, peut entraîner des problèmes de démarrage et une perte de puissance.

Le schéma de diagnostic de pannes ci-après permet d'effectuer rapidement et en toute facilité le contrôle de ces pièces essentielles. Si une réparation quelconque est requise, confier le scooter à un concessionnaire Yamaha, car ses techniciens qualifiés disposent des connaissances, du savoir-faire et des outils nécessaires à son entretien adéquat.

Pour tout remplacement, utiliser exclusivement des pièces Yamaha d'origine. En effet, les pièces d'autres marques peuvent sembler identiques, mais elles sont souvent de moindre qualité. Ces pièces s'useront donc plus rapidement et leur utilisation pourrait entraîner des réparations onéreuses.

# ENTRETIENS PÉRIODIQUES ET PETITES RÉPARATIONS

## Schéma de diagnostic de pannes

FAU03473

FW000125

### **! AVERTISSEMENT**

**Ne jamais contrôler le circuit de carburant en fumant, ou à proximité d'une flamme.**

#### 1. Carburant

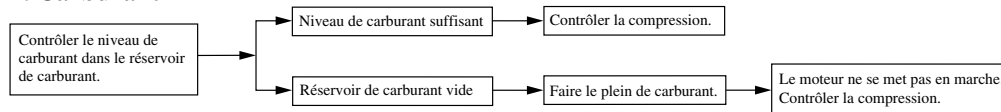

#### 2. Compression

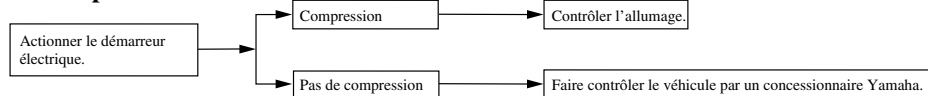

#### 3. Allumage

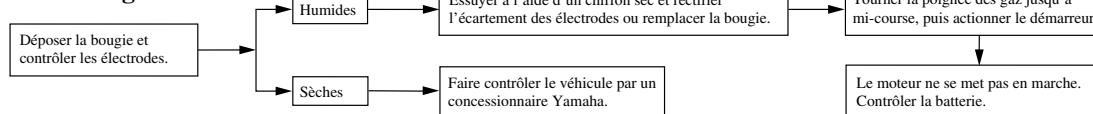

#### 4. Batterie

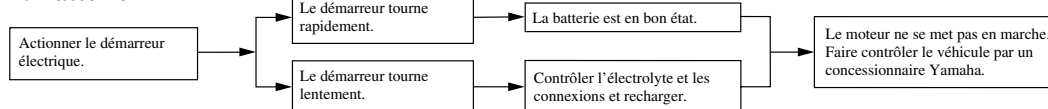

# SOIN ET REMISAGE DU SCOOTER

---

---

Soin .....	7-1
Remisage .....	7-4

## Soin

Un des attraits incontestés du scooter réside dans la mise à nu de son anatomie, mais cette exposition est toutefois source de vulnérabilité. Rouille et corrosion peuvent apparaître, même sur des pièces de très bonne qualité. Si un tube d'échappement rouillé peut passer inaperçu sur une voiture, l'effet sur un scooter est plutôt disgracieux. Un entretien adéquat régulier lui permettra non seulement de conserver toute son allure et ses performances et de prolonger sa durée de service, mais est également indispensable afin de conserver les droits de la garantie.

## Avant le nettoyage

1. Une fois le moteur refroidi, recouvrir la sortie du pot d'échappement à l'aide d'un sachet en plastique.
2. S'assurer que tous les capuchons et couvercles, le capuchon de bougie ainsi que les fiches rapides et connecteurs électriques sont fermement et correctement installés.
3. Éliminer les taches tenaces, telles que de l'huile carbonisée sur le carter moteur, à l'aide d'un dégraissant et d'une brosse en veillant à ne jamais en appliquer sur les joints et les axes de roue. Toujours rincer la crasse et le dégraissant à l'eau.

## Nettoyage

FCA00011

### ATTENTION:

- Éviter de nettoyer les roues, surtout celles à rayons, avec des produits nettoyants trop acides. S'il s'avère nécessaire d'utiliser ce type de produit afin d'éliminer des taches tenaces, veiller à ne pas l'appliquer plus longtemps que prescrit. Rincer ensuite abondamment à l'eau, sécher immédiatement, puis vaporiser un produit anticorrosion.
- Un nettoyage inapproprié risque d'endommager les pièces en plastique, telles que pare-brise, carénages et caches. Nettoyer les pièces en plastique exclusivement avec des chiffons ou éponges et de l'eau et des détergents doux.
- Éviter tout contact de produits chimiques mordants sur les pièces en plastique. Ne pas utiliser des chiffons ou éponges imbibés de produits nettoyants abrasifs, de dissolvant ou diluant, de carburant, d'agents dérouilleurs ou antirouille, d'antigel ou d'électrolyte.

- **Ne pas utiliser des portiques de lavage à haute pression ou au jet de vapeur. Cela provoquerait des infiltrations d'eau qui endommageraient les pièces suivantes : joints (de roulements de roue, de roulement de bras oscillant, de fourche et de freins), composants électriques (fiches rapides, connecteurs, instruments, contacteurs et feux) et les mises à l'air.**
- **Scooters équipés d'un pare-brise : ne pas utiliser de produits de nettoyage abrasifs ni des éponges dures afin d'éviter de le griffer ou de le ternir. Certains produits de nettoyage pour plastique risquent de griffer le pare-brise. Faire un essai sur une zone en dehors du champ de vision afin de s'assurer que le produit ne laisse pas de trace. Si le pare-brise est griffé, utiliser un bon agent de polissage pour plastiques après le nettoyage.**

Après utilisation dans des conditions normales  
Nettoyer la crasse à l'aide d'eau chaude, d'un détergent doux et d'une éponge douce et propre, puis rincer abondamment à l'eau claire. Recourir à une brosse à dents ou à un goupillon pour nettoyer les pièces d'accès difficile. Pour faciliter l'élimination des taches plus tenaces et des insectes, déposer un chiffon humide sur ceux-ci quelques minutes avant de procéder au nettoyage.

Après utilisation sous la pluie, à proximité de la mer ou sur des routes salées

L'eau accentue l'effet corrosif du sel marin et du sel répandu sur les routes en hiver. Il convient dès lors d'effectuer les travaux suivants après chaque randonnée sous la pluie, à proximité de la mer ou sur des routes salées.

**N.B.:** \_\_\_\_\_  
Il peut rester des traces du sel répandu sur les routes bien après la venue du printemps.

1. Nettoyer le scooter à l'eau froide savonneuse en veillant à ce que le moteur soit froid.

FCA00012

## **ATTENTION:** \_\_\_\_\_

**Ne pas utiliser d'eau chaude, car celle-ci augmenterait l'action corrosive du sel.**

2. Protéger le véhicule de la corrosion en vaporisant un produit anticorrosion sur toutes les surfaces métalliques, y compris les surfaces chromées ou nickelées.

# SOIN ET REMISAGE DU SCOOTER

---

---

## Après le nettoyage

1. Sécher le scooter à l'aide d'une peau de chamois ou d'un essuyeur absorbant.
2. Frotter les pièces en chrome, en aluminium ou en acier inoxydable, y compris le système d'échappement, à l'aide d'un produit d'entretien pour chrome. Cela permettra même d'éliminer des pièces en acier inoxydable les décolorations dues à la chaleur.
3. Une bonne mesure de prévention contre la corrosion consiste à vaporiser un produit anticorrosion sur toutes les surfaces métalliques, y compris les surfaces chromées ou nickelées.
4. Les taches qui subsistent peuvent être éliminées en pulvérisant de l'huile.
5. Retoucher les griffes et légers coups occasionnés par les gravillons, etc.
6. Appliquer de la cire sur toutes les surfaces peintes.
7. Veiller à ce que le scooter soit parfaitement sec avant de le remiser ou de le couvrir.

FWA00002

### AVERTISSEMENT

- **S'assurer de ne pas avoir appliqué d'huile ou de cire sur les freins et les pneus. Si nécessaire, nettoyer les disques et les garnitures de frein à l'aide d'un produit spécial pour disque de frein ou d'acétone, et nettoyer les pneus à l'eau chaude et au détergent doux.**
- **Effectuer ensuite un test de conduite afin de vérifier le freinage et la prise de virages.**

FCA00013

### ATTENTION:

- **Pulvériser modérément huile et cire et bien essuyer tout excès.**
- **Ne jamais enduire les pièces en plastique ou en caoutchouc d'huile ou de cire. Recourir à un produit spécial.**
- **Éviter l'emploi de produits de polissage mordants, car ceux-ci attaquent la peinture.**

### N.B.:

Pour toute question relative au choix et à l'emploi des produits d'entretien, consulter un concessionnaire Yamaha.



## Remisage

### Remisage de courte durée

Veiller à remisage le scooter dans un endroit frais et sec. Si les conditions de remisage l'exigent (poussière excessive, etc.), couvrir le scooter d'une housse poreuse.

FCA00015

### ATTENTION:

- **Entreposer le scooter dans un endroit mal aéré ou le recouvrir d'une bâche alors qu'il est mouillé provoqueront des infiltrations et de la rouille.**
- **Afin de prévenir la rouille, éviter l'entreposage dans des caves humides, des étables (en raison de la présence d'ammoniaque) et à proximité de produits chimiques.**

### Remisage de longue durée

Avant de remisage le scooter pour plusieurs mois :

1. Suivre toutes les instructions de la section "Soin" de ce chapitre.
2. Vidanger la cuve du carburateur en dévissant la vis de vidange afin de prévenir toute accumulation de dépôts. Verser le carburant ainsi vidangé dans le réservoir de carburant.
3. Faire le plein de carburant et, si disponible, ajouter un stabilisateur de carburant afin d'éviter que le réservoir ne rouille et que le carburant ne se dégrade.
4. Effectuer les étapes ci-dessous afin de protéger le cylindre, les segments, etc., de la corrosion.
  - a. Retirer le capuchon de bougie et déposer la bougie.
  - b. Verser une cuillerée à café d'huile moteur dans l'orifice de bougie.
  - c. Remonter le capuchon de bougie sur la bougie et placer cette dernière sur la culasse de sorte que ses électrodes soient mises à la masse. (Cette technique permettra de limiter la production d'étincelles à l'étape suivante.)

- d. Faire tourner le moteur à plusieurs reprises à l'aide du démarreur. (Ceci permet de répartir l'huile sur la paroi du cylindre.)
- e. Retirer le capuchon de la bougie, installer cette dernière et monter ensuite le capuchon.

FWA00003

### AVERTISSEMENT

**Avant de faire tourner le moteur, veiller à mettre les électrodes de bougie à la masse afin d'éviter la production d'étincelles, car celles-ci pourraient être à l'origine de dégâts et de brûlures.**

5. Lubrifier tous les câbles de commande ainsi que les articulations de tous les leviers, pédales, du sélecteur et de la béquille latérale ou centrale.
6. Vérifier et, si nécessaire, régler la pression de gonflage des pneus, puis élever le scooter de sorte que ses deux roues ne reposent pas sur le sol. S'il n'est pas possible d'élever les roues, les tourner quelque peu chaque mois de sorte que l'humidité ne se concentre pas en un point précis des pneus.

# SOIN ET REMISAGE DU SCOOTER

---

---

7. Recouvrir la sortie du pot d'échappement à l'aide d'un sachet en plastique afin d'éviter toute infiltration d'eau.
8. Déposer la batterie et la recharger complètement. La conserver dans un endroit à l'abri de l'humidité et la recharger une fois par mois. Ne pas conserver la batterie dans un endroit excessivement chaud ou froid (moins de 0 °C ou plus de 30 °C). Pour plus d'informations au sujet de l'entreposage de la batterie, se reporter à la page 6-19.

**N.B.:** \_\_\_\_\_

Effectuer toutes les réparations nécessaires avant de remettre le scooter.

---

Caractéristiques .....	8-1
Tableau de conversion .....	8-4

## Caractéristiques

<b>Modèle</b>	<b>CW50 NAKED</b>
<b>Dimensions</b>	
Longueur hors tout	1.730 mm
Largeur hors tout	668 mm
Hauteur hors tout	997 mm
Hauteur de la selle	745 mm
Empattement	1.170 mm
Garde au sol minimum	125 mm
Rayon de braquage minimal	1.800 mm
<b>Poids</b>	
Tous pleins faits (avec pleins d'huile et de carburant)	75 kg
<b>Moteur</b>	
Type de moteur	Refroidissement par air, 2 temps
Disposition des cylindres	Monocylindre vertical
Cylindrée	49,2 cc
Alésage × course	40,0 × 39,2 mm
Taux de compression	11,2:1
Système de démarrage	Électrique et kick
Système de graissage	Graissage séparé (Autolube)
<b>Huile moteur</b>	
Type	Yamalube 2 ou huile moteur 2 temps
Classification	Jaso FC ou ISO EG-C, EG-D

Quantité	1,3 l
<b>Huile de transmission finale</b>	
Type	SAE 10W30 type SE
Quantité	0,11 l
<b>Filtre à air</b>	Élément de type humide
<b>Carburant</b>	
Carburant recommandé	Essence ordinaire sans plomb exclusivement (RON 91 minimum)
Capacité du réservoir	4,6 l
<b>Carburateur</b>	
Type/quantité	TK ø 12
Fabricant	TEIKEI
<b>Bougie</b>	
Type/fabricant	BR8HS / NGK
Écartement des électrodes	0,5 à 0,7 mm
<b>Embrayage</b>	Sec, centrifuge automatique
<b>Transmission</b>	
Système de réduction primaire	Engrenage hélicoïdal
Taux de réduction primaire	52/13 (4,000)
Système de réduction secondaire	Engrenage à denture droite
Taux de réduction secondaire	42/13 (3,230)
Type de transmission	Courroie trapézoïdale, automatique
Commande	Centrifuge automatique

## Partie cycle

Type de cadre	Ouvert en tube
Angle de chasse	27°
Chasse	90 mm

## Pneus

### Avant

Type	Pneu sans chambre à air
Taille/fabricant/modèle	120/90-10 56J / MICHELIN / REGGAE
	120/90-10 54J / CHENG SHIN / C923
	120/90-10 57J / PIRELLI / SL60
	120/90-10 57J / IRC / -

### Arrière

Type	Pneu sans chambre à air
Taille/fabricant/modèle	130/90-10 61J / MICHELIN / REGGAE
	130/90-10 59J / CHENG SHIN / C924
	130/90-10 61J / PIRELLI / SL60
	130/90-10 61J / IRC / -

Charge maximale\* 185 kg

Pression de gonflage (contrôlée les pneus froids)

Jusqu'à 90 kg\*

Avant	130 kPa (1,3 kgf/cm <sup>2</sup> , 1,3 bar)
Arrière	130 kPa (1,3 kgf/cm <sup>2</sup> , 1,3 bar)

De 90 kg à maximale\*

Avant	130 kPa (1,3 kgf/cm <sup>2</sup> , 1,3 bar)
Arrière	150 kPa (1,5 kgf/cm <sup>2</sup> , 1,5 bar)

\* Poids total du pilote, du passager, du chargement et des accessoires

Profondeur minimale de sculpture de pneu

1,6 mm

## Roues

### Avant

Type	Roue coulée/aluminium
Taille	10 × MT 3,00

### Arrière

Type	Roue coulée/aluminium
Taille	10 × MT 3,50

## Freins

### Avant

Type	Monodisque
Commande	Main droite
Liquide de frein	DOT 4

# CARACTÉRISTIQUES

Arrière	
Type	Frein à tambour
Commande	Main gauche
<b>Suspension</b>	
Suspension avant	Fourche télescopique
Suspension arrière	Carter oscillant
<b>Amortisseur</b>	
Type de fourche	Ressort hélicoïdal/amortisseur hydraulique
Type de combiné ressort-amortisseur	Ressort hélicoïdal/amortisseur hydraulique
<b>Débattement de roue</b>	
Débattement de roue avant	70 mm
Débattement de roue arrière	60 mm
<b>Équipement électrique</b>	
Système d'allumage	C.D.I.
Système de charge	Volant magnétique
Batterie	Modèles GM4-3B, YB4L-B et FB4-B
Voltage/capacité	12 V / 4 Ah
<b>Type de phare</b>	Ampoule
<b>Ampoules (voltage/wattage × quantité)</b>	
Phare	12 V, 35 W/35 W × 1
Feu arrière/stop	12 V, 5 W/21 W × 1

Clignotant	
Avant	12 V, 10 W × 2
Arrière	12 V, 10 W × 2
Éclairage des instruments	12 V, 3,4 W × 2
Témoin de feu de route	12 V, 3,4 W × 1
Témoin des clignotants	12 V, 3,4 W × 1
Témoin d'avertissement du niveau d'huile	12 V, 3,4 W × 1
<b>Fusibles</b>	
Fusible principal	7 A

## Tableau de conversion

Toutes les données techniques figurant dans ce manuel sont exprimées en Système International ou métrique (SI).

Recourir au tableau suivant afin de convertir les données métriques en données impériales.

Exemple :

MÉTRIQUE	FACTEUR DE CONVERSION	=	IMPÉRIAL
2 mm	× 0,03937	=	0,08 in

### Tableau de conversion

SYSTÈME MÉTRIQUE À IMPÉRIAL			
	Système métrique	Facteur de conversion	Système impérial
Couple	m·kgf m·kgf cm·kgf cm·kgf	× 7,233 × 86,794 × 0,0723 × 0,8679	ft·lbf in·lbf ft·lbf in·lbf
Poids	kg g	× 2,205 × 0,03527	lb oz
Vitesse	km/h	× 0,6214	mi/h
Distance	km m m cm mm	× 0,6214 × 3,281 × 1,094 × 0,3937 × 0,03937	mi ft yd in in
Volume / Capacité	cc (cm <sup>3</sup> ) cc (cm <sup>3</sup> ) l (litre) l (litre)	× 0,03527 × 0,06102 × 0,8799 × 0,2199	oz (Imp. liq.) cu-in qt (Imp. liq.) gal (Imp. liq.)
Divers	kg/mm kgf/cm <sup>2</sup> °C	× 55,997 × 14,2234 × 1,8 + 32	lb/in psi (lbf/in <sup>2</sup> ) °F





# RENSEIGNEMENTS COMPLÉMENTAIRES

---

---

Numéros d'identification .....	9-1
Numéro d'identification de la clé .....	9-1
Numéro d'identification du véhicule .....	9-1
Étiquette des codes du modèle .....	9-2

## Numéros d'identification

FAU02944

Inscrire le numéro d'identification de la clé, le numéro d'identification du véhicule et les codes figurant sur l'étiquette du modèle aux emplacements prévus, pour référence lors de la commande de pièces de rechange auprès d'un concessionnaire Yamaha ou en cas de vol du véhicule.

1. NUMÉRO D'IDENTIFICATION DE LA CLÉ :

2. NUMÉRO D'IDENTIFICATION DU VÉHICULE :

3. RENSEIGNEMENTS FOURNIS SUR L'ÉTIQUETTE DU MODÈLE :

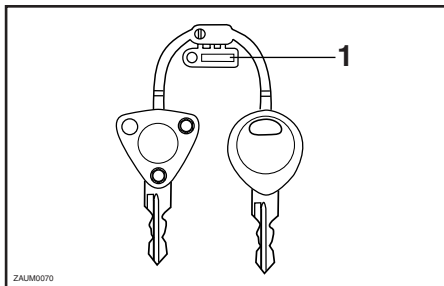

1. Numéro d'identification de la clé

FAU01041

## Numéro d'identification de la clé

Le numéro d'identification de la clé est poinçonné sur l'onglet de la clé. Inscrive ce numéro à l'endroit prévu et s'y référer lors de la commande d'une nouvelle clé.

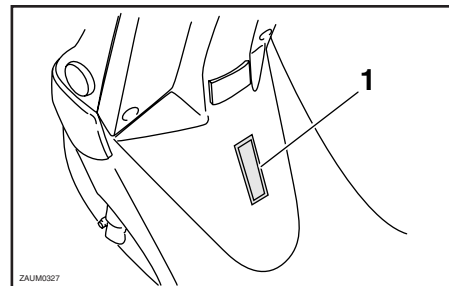

1. Numéro d'identification du véhicule

FAU01043

## Numéro d'identification du véhicule

Le numéro d'identification du véhicule est poinçonné sur le tube de direction. Inscrive ce numéro à l'endroit prévu.

**N.B.:** \_\_\_\_\_

Le numéro d'identification du véhicule sert à identifier le scooter et, selon les pays, est requis lors de son immatriculation.

---

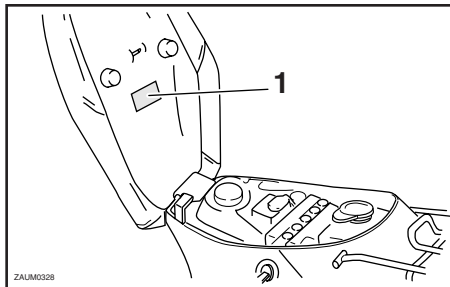

1. Étiquette des codes du modèle

FAU01278

## Étiquette des codes du modèle

L'étiquette des codes du modèle est collée au dos de la selle. (Voir les explications relatives à l'ouverture de la selle à la page 3-8.) Incrire les renseignements repris sur cette étiquette dans l'espace prévu à cet effet. Ces renseignements seront nécessaires lors de la commande de pièces de rechange auprès d'un concessionnaire Yamaha.











PRINTED IN FRANCE  
2003.01 (F)