



**BEDIENUNGSANLEITUNG**



**FZ6-N  
FZ6-NS**

**1B3-28199-G2**

## DECLARATION of CONFORMITY

We

Company: MORIC CO., LTD.

Address: 1450-6 Mori Mori-Machi Shuchi-gun Shizuoka 437-0292 Japan

Hereby declare that the product:

Kind of equipment: IMMOBILIZER

Type-designation: 5SL-00

is in compliance with following norm(s) or documents:

R&TTE Directive(1999/5/EC)  
EN300 330-2 v1.1.1(2001-6), EN60950(2000)  
Two or Three-Wheel Motor Vehicles Directive(97/24/EC: Chapter 8, EMC)

Place of issue: Shizuoka, Japan

Date of issue: 1 Aug. 2002

### Revolution record

No.	Contents	Date
1	To change contact person and integrate type-designation.	9 Jun. 2005

General manager of quality assurance div.

representative name and signature

MORIC CO., LTD.

1450-6 Mori-machi Shuchi-gun Shizuoka 437-0292 JAPAN Telephone +81-538-85-0757 Facsimile +81-538-85-0456

URL:http://www.moric-jp.com

## KONFORMITÄTSERKLÄRUNG

Wir

Firma: MORIC CO., LTD.

Adresse: 1450-6 Mori Mori-Machi Shuchi-gun Shizuoka 437-0292 Japan

Erklären hiermit, dass das Produkt:

Art der technischen Ausstattung: WEGFAHRSPERRE

Typenbestimmung: 5SL-00

den folgenden Normen oder Dokumenten entspricht:

R&TTE Direktive(1999/5/EC)  
EN300 330-2 v1.1.1(2001-6), EN60950(2000)  
Direktive für Zwei- oder Dreirad Motorfahrzeuge (97/24/EC: Kapitel 8, EMC)

Ausstellungsort: Shizuoka, Japan

Ausstellungsdatum: 1. August 2002

### Übersicht der Änderungen

Nr.	Inhalt	Datum
1	Zum Wechseln des Ansprechpartners und Einordnen der Typenbestimmung.	9. Juni 2005

Generaldirektor des Qualitätssicherungsbereichs

Name und Unterschrift des Repräsentanten

MORIC CO., LTD.

1450-6 Mori-machi Shuchi-gun Shizuoka 437-0292 JAPAN Telefon +81-538-85-0757 Fax +81-538-85-0456

URL:http://www.moric-jp.com

Willkommen in der Motorradwelt von Yamaha!

Sie besitzen nun eine FZ6-N/FZ6-NS, die mit jahrzehntelanger Erfahrung sowie neuester Yamaha-Technologie entwickelt und gebaut wurde. Daraus resultiert ein hohes Maß an Qualität und die sprichwörtliche Yamaha-Zuverlässigkeit.

Damit Sie alle Vorzüge dieser FZ6-N/FZ6-NS nutzen können, lesen Sie bitte diese Bedienungsanleitung sorgfältig durch. Denn diese Bedienungsanleitung informiert Sie nicht nur, wie Sie das Motorrad am besten bedienen, inspizieren und warten, sondern auch, wie Sie sich und ggf. Ihren Beifahrer vor Unfällen schützen.



Wenn Sie die vielen Tips der Bedienungsanleitung nutzen, garantieren wir den bestmöglichen Werterhalt dieses Motorrades. Sollten Sie darüber hinaus noch weitere Fragen haben, wenden Sie sich an die nächste Yamaha-Fachwerkstatt Ihres Vertrauens.

Allzeit gute Fahrt wünscht Ihnen das Yamaha-Team! Und denken Sie stets daran, Sicherheit geht vor!

# KENNZEICHNUNG WICHTIGER HINWEISE

GAU10151

Besonders wichtige Informationen sind in der Anleitung folgendermaßen gekennzeichnet:

	<b>Das Ausrufezeichen bedeutet GEFAHR! SEIEN SIE WACHSAM ES GEHT UM IHRE SICHERHEIT!</b>
 <b>WARNUNG</b>	<b>Ein Missachten dieser WARNUNG-Hinweise könnte Motorradfahrer, Mechaniker und andere Personen in <u>ernsthafte Verletzungs- oder Lebensgefahr</u> bringen.</b>
<b>ACHTUNG:</b>	<b>Das Zeichen ACHTUNG bedeutet, dass besondere Vorsichtsmaßnahmen getroffen werden müssen, um eine Beschädigung des Motorrads zu vermeiden.</b>
<b>HINWEIS:</b>	Ein HINWEIS gibt Zusatzinformationen, um bestimmte Vorgänge oder Arbeiten zu vereinfachen.

## HINWEIS:

- Die Anleitung ist ein wichtiger Bestandteil des Motorrads und sollte daher beim eventuellen Weiterverkauf an den neuen Eigentümer übergeben werden.
- Yamaha ist beständig um Fortschritte in Design und Qualität der Produkte bemüht. Daher könnten zwischen Ihrem Motorrad und dieser Anleitung kleine Abweichungen auftreten, obwohl diese Anleitung die neuesten Produktinformationen enthält, die bis zur Veröffentlichung erhältlich waren. Richten Sie Fragen zu dieser Anleitung bitte an Ihre Yamaha-Fachwerkstatt.

GWA10030

## **WARNUNG**

**DIESE ANLEITUNG UNBEDINGT VOR DER INBETRIEBNAHME DES MOTORRADS AUFMERKSAM UND VOLLSTÄNDIG DURCHLESEN!**

\*Produkt und technische Daten können ohne vorherige Ankündigung geändert werden.

# **KENNZEICHNUNG WICHTIGER HINWEISE**

---

---

GAU10200

**FZ6-N/FZ6-NS  
BEDIENUNGSANLEITUNG  
©2005 Yamaha Motor Co., Ltd.  
1. Auflage, Juli 2005  
Alle Rechte vorbehalten.  
Nachdruck, Vervielfältigung und Verbrei-  
tung, auch auszugsweise,  
ist ohne schriftliche Genehmigung der  
Yamaha Motor Co., Ltd.  
nicht gestattet.  
Gedruckt in Japan.**

# INHALT

<b>SICHERHEITSINFORMATIONEN</b> ....1-1	Seitenständer ..... 3-16	Gussräder ..... 6-17
<b>FAHRZEUGBESCHREIBUNG</b> .....2-1	Zündunterbrechungs- u. Anlasssperrschalter-System ..... 3-17	Kupplungshebel-Spiel einstellen ..... 6-17
Linke Seitenansicht .....2-1		Hinterrad-Bremslichtschalter einstellen ..... 6-18
Rechte Seitenansicht.....2-2		Scheibenbremsbeläge des Vorder- und Hinterrads prüfen ..... 6-18
Bedienungselemente und Instrumente .....2-3		Bremsflüssigkeitsstand prüfen ..... 6-19
<b>ARMATUREN, BEDIENUNGSELEMENTE UND DEREN FUNKTION</b> .....3-1	<b>ROUTINEKONTROLLE VOR FAHRTBEGINN</b> ..... 4-1	Bremsflüssigkeit wechseln ..... 6-20
System der Wegfahrsperre .....3-1	Routinekontrolle vor Fahrtbeginn ... 4-2	Antriebsketten-Durchhang ..... 6-20
Zünd-/Lenkschloss .....3-2	<b>WICHTIGE FAHR- UND BEDIENUNGSHINWEISE</b> ..... 5-1	Antriebskette säubern und schmieren ..... 6-21
Warn- und Kontrollleuchten .....3-4	Motor anlassen ..... 5-1	Bowdenzüge prüfen und schmieren ..... 6-22
LCD-Drehzahlmesser .....3-5	Schalten ..... 5-2	Gasdrehgriff und Gaszug kontrollieren und schmieren ..... 6-22
Multifunktionsanzeige .....3-6	Tips zum Kraftstoffsparen ..... 5-3	Fußbrems- und Schalthebel prüfen und schmieren ..... 6-23
Diebstahlanlage (Sonderzubehör) .....3-9	Einfahrtvorschriften ..... 5-3	Handbrems- und Kupplungshebel prüfen und schmieren ..... 6-23
Lenkerarmaturen .....3-9	Parken ..... 5-4	Seitenständer prüfen und schmieren ..... 6-24
Kupplungshebel .....3-10	<b>REGELMÄSSIGE WARTUNG UND KLEINERE REPARATUREN</b> ..... 6-1	Schwingen-Drehpunkte schmieren ..... 6-24
Fußschalthebel .....3-11	Bordwerkzeug ..... 6-1	Teleskopgabel prüfen ..... 6-24
Handbremshebel .....3-11	Wartungsintervalle und Schmierdienst ..... 6-2	Lenkung prüfen ..... 6-25
Fußbremshebel .....3-11	Abdeckung abnehmen und montieren ..... 6-6	Radlager prüfen ..... 6-25
Tankverschluss .....3-12	Zündkerzen prüfen ..... 6-6	Batterie ..... 6-26
Kraftstoff .....3-12	Motoröl und Ölfilterpatrone ..... 6-7	Sicherungen wechseln ..... 6-27
Kraftstofftank- Belüftungsschlauch .....3-13	Kühlflüssigkeit ..... 6-10	
Katalysator .....3-14	Luffiltereinsatz ersetzen ..... 6-12	
Sitzbank .....3-14	Leerlaufdrehzahl einstellen ..... 6-13	
Ablagefach .....3-15	Gaszugspiel kontrollieren ..... 6-14	
Federbein einstellen .....3-15	Ventilspiel ..... 6-14	
	Reifen ..... 6-14	

Scheinwerferlampe	
auswechseln .....	6-28
Rücklicht-/Bremslichtlampe	
auswechseln .....	6-30
Blinkerlampe auswechseln .....	6-30
Kennzeichenleuchten-Lampe	
auswechseln .....	6-31
Standlichtlampe auswechseln .....	6-31
Motorrad aufbocken .....	6-32
Vorderrad .....	6-32
Hinterrad .....	6-33
Fehlersuche .....	6-35
Fehlersuchdiagramme .....	6-36

## **PFLEGE UND STILLLEGUNG DES**

<b>MOTORRADS</b> .....	7-1
Pflege .....	7-1
Abstellen .....	7-3

## **TECHNISCHE DATEN** .....

<b>KUNDENINFORMATION</b> .....	9-1
Identifizierungsnummern .....	9-1

MOTORRÄDER SIND EINSPURIGE FAHRZEUGE. SICHERER EINSATZ UND BETRIEB HÄNGEN VON DEN RICHTIGEN FAHRTECHNIKEN, SOWIE VON DER GESCHICKLICHKEIT DES FAHRERS AB. JEDER FAHRER SOLLTE DIE FOLGENDEN ERFORDERNISSE KENNEN, BEVOR ER DIESES MOTORRAD FÄHRT.

ER ODER SIE SOLLTE:

- GRÜNDLICHE ANLEITUNG VON KOMPETENTER STELLE ÜBER ALLE ASPEKTE DES MOTORRADFAHRENS ERHALTEN.
- DIE WARNUNGEN UND WARTUNGSERFORDERNISSE ENTSPRECHEND DER BEDIENUNGSANLEITUNG BEACHTEN.
- QUALIFIZIERTE AUSBILDUNG IN SICHEREN UND RICHTIGEN FAHRTECHNIKEN ERHALTEN.
- PROFESSIONELLE TECHNISCHE WARTUNG ENTSPRECHEND DEN HINWEISEN IN DER BEDIENUNGSANLEITUNG DURCHFÜHREN LASSEN UND/ODER FALLS DIES WEGEN MECHANISCHER UMSTÄNDE ERFORDERLICH IST.

## Sicheres Fahren

- Immer Überprüfungen vor der Fahrt durchführen. Sorgfältige Überprüfungen können dabei helfen, einen Unfall zu vermeiden.
- Dieses Motorrad ist für den Transport von einem Fahrer und einem Mitfahrer ausgelegt.
- Die vorwiegende Ursache für Auto/Motorradunfälle ist ein Versagen von Autofahrern, Motorräder im Verkehr zu erkennen und mit einzubeziehen. Viele Unfälle wurden von Autofahrern verursacht, die das Motorrad nicht gesehen haben. Sich selbst auffallend zu Erkennen zu geben scheint eine effektive Methode zu sein, diese Art von Unfällen zu reduzieren.

### Deshalb:

- Tragen Sie eine Jacke mit auffallenden Farben.
- Wenn Sie sich einer Kreuzung nähern, oder wenn Sie sie überqueren, besondere Vorsicht walten lassen, da Motorradunfälle an Kreuzungen am häufigsten auftreten.

- Fahren Sie so, dass andere Autofahrer Sie sehen können. Vermeiden Sie es im toten Winkel eines anderen Verkehrsteilnehmers zu fahren.
- In viele Unfälle sind unerfahrene Fahrer involviert. Tatsächlich haben viele Fahrer, die an einem Unfall beteiligt waren, nicht einmal einen gültigen Motorradführerschein gehabt.
  - Stellen Sie sicher, dass Sie qualifiziert sind ein Motorrad zu fahren, und dass Sie Ihr Motorrad nur an andere qualifizierte Fahrer ausleihen.
  - Kennen Sie Ihre Fähigkeiten und Grenzen. Wenn Sie innerhalb Ihrer Grenzen fahren, kann dies dazu beitragen, einen Unfall zu vermeiden.
  - Wir empfehlen Ihnen, dass Sie das Fahren mit Ihrem Motorrad solange in Bereichen üben, in denen kein Verkehr ist, bis Sie mit dem Motorrad und allen seinen Kontrollvorrichtungen gründlich vertraut sind.
- Viele Unfälle wurden durch Fehler des Motorradfahrers verursacht. Ein typischer Fehler des Fahrers ist es, in einer Biegung aufgrund ZU HOHER GESCHWINDIGKEIT zu weit auszu-



scheren oder Kurven zu schneiden (ungenügender Neigungswinkel im Verhältnis zur Geschwindigkeit).

- Halten Sie sich immer an die Geschwindigkeitsbegrenzungen und fahren Sie niemals schneller als durch Straßen- und Verkehrsbedingungen gerechtfertigt ist.
- Bevor Sie abbiegen oder die Fahrbahnen wechseln, immer blinken. Stellen Sie sicher, dass andere Verkehrsteilnehmer Sie sehen können.
- Die Haltung des Fahrers und Mitfahrers ist für eine gute Kontrolle wichtig.
  - Der Fahrer sollte während der Fahrt beide Hände am Lenker und beide Füße auf den Fußrasten halten, um Kontrolle über das Motorrad aufrecht erhalten zu können.
  - Der Mitfahrer sollte sich immer mit beiden Händen am Fahrer, am Sitzgurt oder am Haltegriff, falls vorhanden, festhalten und beide Füße auf den Fußrasten halten.
  - Niemals Mitfahrer mitnehmen, welche nicht bequem beide Füße auf den Fußrasten halten können.
- Niemals unter dem Einfluss von Alkohol oder anderen Drogen oder Medikamenten fahren.

- Dieses Motorrad ist ausschließlich auf Straßenbenutzung ausgelegt. Es ist nicht für Geländefahrten geeignet.

## **Schutzkleidung**

Bei Motorradunfällen sind Kopfverletzungen die häufigste Ursache von Todesfällen. Die Benutzung eines Schutzhelms ist der absolut wichtigste Faktor, um Kopfverletzungen zu verhindern oder zu reduzieren.

- Tragen Sie immer einen sicherheitsgeprüften Helm.
- Tragen Sie ein Visier oder eine Schutzbrille. Kommt Wind in Ihre ungeschützten Augen könnte dies Ihre Sicht beeinträchtigen, und Sie könnten deshalb eine Gefahr verspätet erkennen.
- Eine Jacke, schwere Stiefel, Hosen, Handschuhe usw. helfen dabei, Abschürfungen oder Risswunden zu verhindern oder zu vermindern.
- Tragen Sie niemals lose sitzende Kleidung, da sie sich in den Lenkungshebeln, Fußrasten oder Rädern verfangen könnten, und Verletzung oder ein Unfall könnte die Folge sein.
- Den Motor oder die Auspuffanlage niemals während oder direkt nach dem Betrieb berühren. Sie werden sehr heiß und können Verbrennungen ver-

ursachen. Tragen Sie immer Schutzkleidung, die Ihre Beine, Knöchel und Füße abdeckt.

- Mitfahrer sollten diese Vorsichtsmaßnahmen ebenfalls beachten.

## **Modifikationen**

Modifikationen, die an diesem Motorrad vorgenommen und nicht von Yamaha genehmigt worden sind, oder die Entfernung von Originalausstattung, können das Motorrad zur Benutzung unsicher machen und ernsthafte Körperverletzung nach sich ziehen. Modifikationen können auch Ihr Motorrad zur Benutzung illegal machen.

## **Beladung und Zubehör**

Hinzufügen von Zubehör oder Gepäck kann die Stabilität und die Verhaltenscharakteristik Ihres Motorrads beeinflussen, falls die Gewichtsverteilung des Motorrads verändert wird. Um die Möglichkeit eines Unfalls zu vermeiden, gehen Sie mit Gepäck oder Zubehör, das Sie Ihrem Motorrad hinzufügen, äußerst vorsichtig um. Mit besonderer Umsicht fahren, wenn Ihr Motorrad zusätzlich beladen oder Zubehör hinzugefügt ist. Im Folgenden einige allgemeine Richtlinien für das Beladen oder Hinzufügen von Zubehör an Ihr Motorrad:

# SICHERHEITSINFORMATIONEN

1

## Beladen

Das Gesamtgewicht von Fahrer, Mitfahrer, Zubehör und Gepäck darf die Höchstzuladungsgrenze nicht überschreiten.

**Max. Gesamtzuladung:**  
196 kg (432 lb)

Innerhalb dieser Gewichtsbegrenzung ist Folgendes zu beachten:

- Das Gewicht von Gepäck und Zubehör sollte so niedrig und nahe wie möglich am Motorrad gehalten werden. Stellen Sie sicher, dass das Gewicht so gleichmäßig wie möglich auf beiden Seiten des Motorrads verteilt wird, um Ungleichgewicht oder Instabilität auf ein Mindestmaß zu halten.
- Sich verlagernde Gewichte können ein plötzliches Ungleichgewicht schaffen. Sicherstellen, dass Zubehör und Gepäck sicher am Motorrad befestigt ist, bevor Sie losfahren. Zubehör- und Gepäckhalterungen häufig kontrollieren.
- Niemals große oder schwere Gegenstände am Lenker, an der Teleskopgabel oder an der Vorderradabdeckung befestigen. Solche Gegenstände, einschließlich Gepäck, wie zum Beispiel Schlafsäcke, Matchbeutel oder Zelte, können instabilen Umgang oder langsame Lenkerreaktion bewirken.

## Zubehör

Original Yamaha-Zubehörteile wurden speziell zur Verwendung an diesem Motorrad entwickelt. Da Yamaha nicht alles andere Zubehör, das erhältlich sein könnte, testen kann, sind Sie selbst verantwortlich für die richtige Auswahl, die Installation und Verwendung von Zubehör, das nicht von Yamaha hergestellt worden ist. Bei der Auswahl und dem Einbau von Zubehör äußerste Vorsicht walten lassen.

Halten Sie sich an die folgenden Richtlinien, sowie an die unter "Beladung" aufgeführten Punkte, wenn Sie Zubehörteile anbringen.

- Installieren Sie niemals Zubehör oder transportieren Sie niemals Gepäck, das die Leistung Ihres Motorrads einschränken würde. Das Zubehör vor Benutzung sorgfältig daraufhin inspizieren, dass es in keiner Weise die Bodfreiheit oder den Wendekreis einschränkt, den Federungs- oder Lenkungsweg begrenzt, die Bedienung der Kontrollvorrichtungen behindert oder Lichter oder Reflektoren verdeckt.
- Zubehör, das am Lenker oder im Bereich der Teleskopgabel angebracht wird, kann aufgrund falscher Gewichtsverteilung oder aerodynamischer Veränderungen Instabilität

schaffen. Wird Zubehör am Lenker oder im Bereich der Teleskopgabel angebracht, muss dieses so leicht wie möglich sein und auf ein Minimum gehalten werden.

- Sperrige oder große Zubehörteile können die Stabilität des Motorrads aufgrund aerodynamischer Auswirkungen ernsthaft beeinträchtigen. Durch Wind könnte das Motorrad aus der Bahn gebracht oder durch Seitenwind instabil gemacht werden. Diese Zubehörteile können auch Instabilität zur Folge haben, wenn man an großen Fahrzeugen vorbeifährt oder diese an einem vorbeifahren.
- Bestimmte Zubehörteile können den Fahrer aus seiner normalen Fahrposition verdrängen. Diese inkorrekte Fahrposition beschränkt die Bewegungsfreiheit und Kontrollfähigkeit des Fahrers; deshalb werden solche Zubehörteile nicht empfohlen.
- Beim Anbringen elektrischer Zubehörteile mit großer Umsicht vorgehen. Wird die Kapazität der elektrischen Anlage des Motorrads durch elektri-

sche Zubehörteile überlastet, könnte der Strom ausfallen und dadurch eine gefährliche Situation entstehen.

### **Benzin und Abgase**

- **BENZIN IST LEICHT ENTZÜNDLICH:**
  - Beim Auftanken immer den Motor abstellen.
  - Darauf achten, dass beim Auftanken kein Benzin auf den Motor oder die Auspuffanlage tropft.
  - Während des Rauchens oder in der Nähe von Flammen niemals auftanken.
- Den Motor unter keinen Umständen in geschlossenen Räumen anlassen oder laufen lassen. Auspuffgase sind giftig, und wenn sie eingeatmet werden, können sie innerhalb kürzester Zeit zu Bewusstlosigkeit und zum Tod führen. Lassen Sie den Motor ausschließlich in Bereichen mit ausreichender Belüftung laufen.
- Bevor Sie das Motorrad unbeaufsichtigt zurücklassen, immer den Motor abstellen und den Zündschlüssel vom Zündschloss abziehen. Beim Parken des Motorrads Folgendes beachten:
  - Der Motor und die Auspuffanlage könnten heiß sein, deshalb sollten Sie das Motorrad an einer Stelle parken, an der Fußgänger oder Kinder diese heißen Stellen nicht zufällig berühren können.
- Das Motorrad nicht auf abschüssigem oder weichem Untergrund abstellen, damit es nicht umfallen kann.
- Das Motorrad nicht in der Nähe von Zündquellen (z. B. in der Nähe eines Petroleumheizers oder einer offenen Flamme) parken, da es sonst Feuer fangen könnte.
- Wird das Motorrad auf einem anderen Fahrzeug transportiert, stellen Sie sicher, dass es aufrecht stehen bleiben wird. Sollte das Motorrad sich neigen, kann Benzin aus dem Kraftstofftank auslaufen.
- Falls Sie Benzin schlucken, eine Menge an Benzindämpfen einatmen oder Benzin in Ihre Augen gelangt, konsultieren Sie unverzüglich einen Arzt. Spritzt Benzin auf Ihre Haut oder Kleidung, die betroffene Stelle sofort mit Seife und Wasser abwaschen und die Kleidung wechseln.

# FAHRZEUGBESCHREIBUNG

GAU10410

## Linke Seitenansicht

2

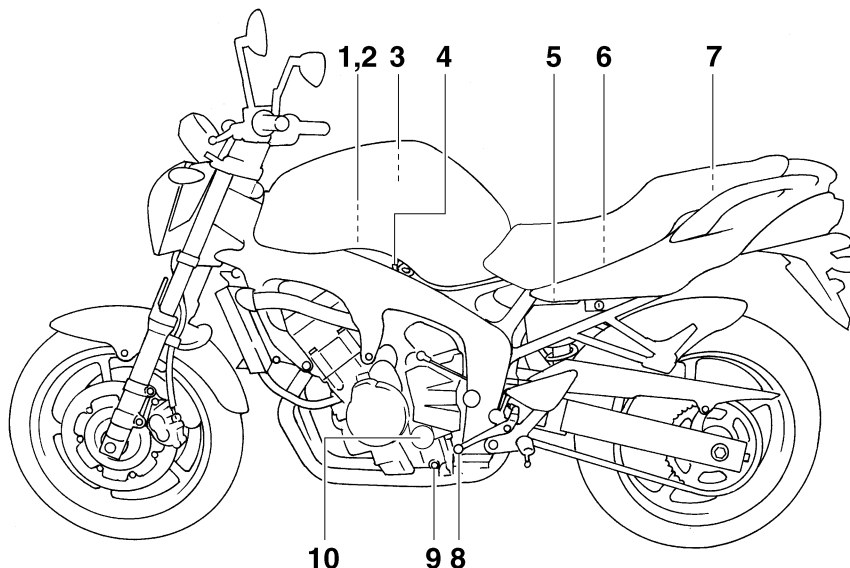

1. Hauptsicherung (Seite 6-27)

2. Batterie (Seite 6-26)

3. Luftfiltereinsatz (Seite 6-12)

4. Leerlaufeinstellschraube (Seite 6-13)

5. Federvorspannungs-Einstellung des Federbeins (Seite 3-15)

6. Bordwerkzeug (Seite 6-1)

7. Ablagefach (Seite 3-15)

8. Fußschalthebel (Seite 3-11)

9. Motoröl-Ablassschraube (Seite 6-7)

10. Ölfilterpatrone (Seite 6-7)

## Rechte Seitenansicht

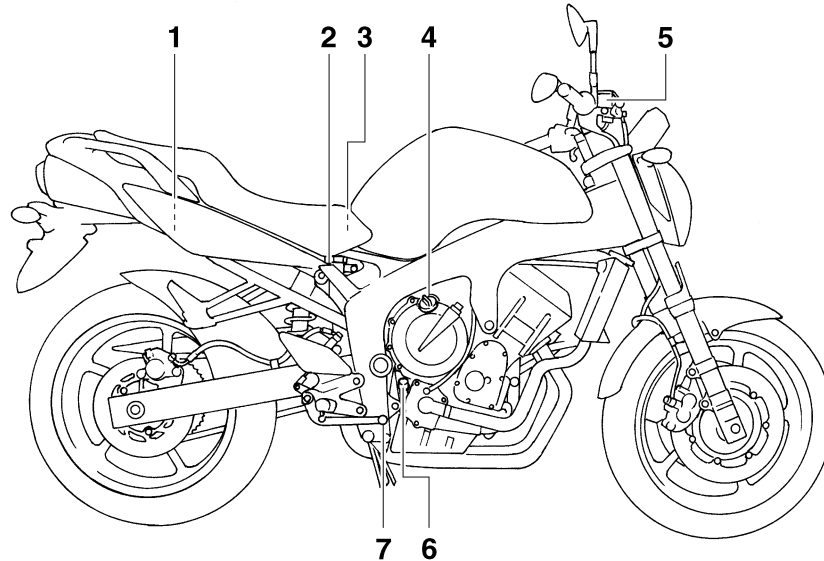

1. Sicherungskasten (Seite 6-27)
2. Bremsflüssigkeits-Vorratsbehälter (Hinterrad) (Seite 6-19)
3. Kühlflüssigkeits-Ausgleichsbehälterdeckel (Seite 6-10)
4. Motoröl-Einfüllschraubverschluss (Seite 6-7)
5. Bremsflüssigkeits-Vorratsbehälter vorn (Seite 6-19)
6. Messstab (Seite 6-7)
7. Fußbremshebel (Seite 3-11)

## Bedienungselemente und Instrumente

2

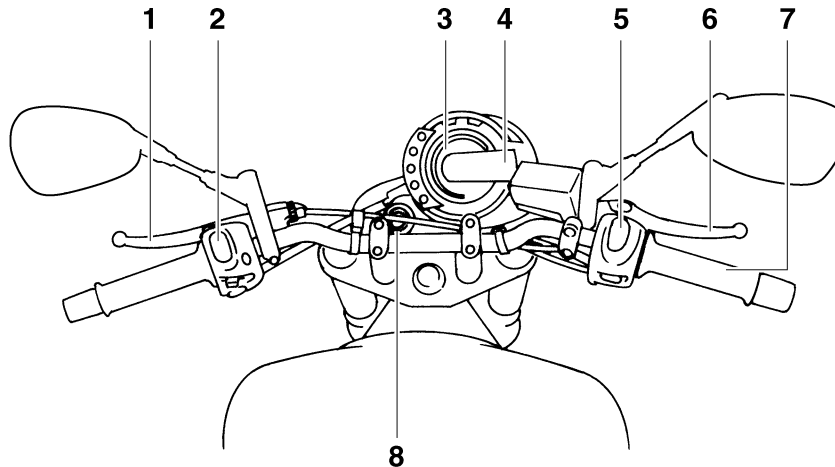

1. Kupplungshebel (Seite 3-10)
2. Linke Lenkerschalter (Seite 3-9)
3. LCD-Drehzahlmesser (Seite 3-5)
4. Multifunktionsanzeige (Seite 3-6)
5. Rechte Lenkerschalter (Seite 3-9)
6. Handbremshebel (Seite 3-11)
7. Gasdrehgriff (Seite 6-14)
8. Zündschloss/Lenkschloss (Seite 3-2)

## System der Wegfahrsperre

GAU10972

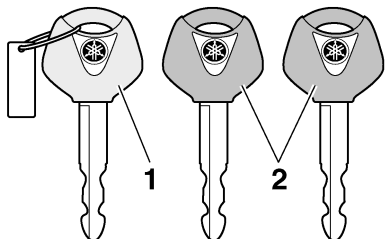

1. Schlüssel für die Re-Registrierung des Codes (rote Ummantlung)
2. Standardschlüssel (schwarze Ummantlung)

Dieses Fahrzeug ist mit einem Wegfahrsperren-System ausgestattet, wobei die Standardschlüssel mit Codes programmiert werden, um Diebstahl zu verhindern. Dieses System besteht aus folgenden Komponenten.

- einem Schlüssel zur Code-Neuprogrammierung (mit rotem Bügel)
- zwei Standardschlüsseln (mit schwarzen Bügeln), die mit den neuen Codes programmiert werden können
- einem Transponder (welcher im Hauptschlüssel zur Neuprogrammierung eingebaut ist)
- einer Wegfahrsperren-Einheit
- ein ECU

- einer Wegfahrsperren-Kontrollleuchte (Siehe Seite 3-4.)

Mit dem Hauptschlüssel (roter Bügel) können die Standardschlüssel (schwarzer Bügel) programmiert werden. Da die Programmierung ein schwieriges Verfahren ist, sind das Fahrzeug und alle drei Schlüssel zu einer Yamaha-Fachwerkstatt zu bringen, um sie dort programmieren zu lassen. Den Hauptschlüssel (roter Bügel) nicht zum Fahren verwenden. Der Hauptschlüssel sollte nur zum Neuprogrammieren der Standardschlüssel verwendet werden. Zum Fahren immer einen Standardschlüssel benutzen.

GCA11820

### **ACHTUNG:**

- **DEN HAUPTSCHLÜSSEL ZUR NEUPROGRAMMIERUNG NICHT VERLIEREN! WURDE ER VERLOREN, WENDEN SIE SICH UNVERZÜGLICH AN IHREN HÄNDLER! Wenn der Hauptschlüssel zur Neuprogrammierung verloren wurde, können die Standardschlüssel nicht mehr programmiert werden. Zwar können die übrig gebliebenen Standardschlüssel noch zum Starten des Fahrzeugs verwendet werden, wenn jedoch eine Neuprogrammierung erforderlich wird (z. B. ein neu-**

er Standardschlüssel wird gebraucht oder alle Schlüssel sind verloren gegangen), muss das gesamte Wegfahrsperren-System ersetzt werden. Deshalb ist es äußerst empfehlenswert immer einen der programmierten Standardschlüssel zum Fahren zu verwenden und den Hauptschlüssel an einem sicheren Ort aufzubewahren.

- Die Schlüssel nicht in Wasser tauchen.
- Die Schlüssel vor extrem hohen Temperaturen schützen.
- Die Schlüssel keinen starken Magnetfeldern aussetzen (dies beinhaltet, ist aber nicht begrenzt auf Produkte wie Lautsprecher, usw.).
- Keine schweren Gegenstände auf die Schlüssel legen.
- Die Schlüssel nicht nachschleifen oder sonst wie verändern.
- Den Kunststoffteil der Schlüssel nicht zerlegen.
- Keine zwei Schlüssel eines Wegfahrsperrensystems auf dem selben Schlüsselring anbringen.
- Die Standardschlüssel, sowie Schlüssel anderer Wegfahrsperrensysteme, vom Hauptschlüssel zur Neuprogrammierung fern halten.

# ARMATUREN, BEDIENUNGSELEMENTE UND DEREN FUNKTION

- Schlüssel anderer Wegfahrsperrsysteme vom Zündschloss fern halten, da diese Signalstörungen verursachen können.

## Zünd-/Lenkschloss

GAU10471

GAU38530

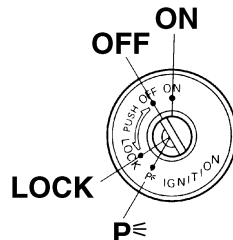

Das Zünd-/Lenkschloss verriegelt und entriegelt den Lenker und schaltet die Zündung sowie die Stromversorgung der anderen elektrischen Systeme ein und aus.

### HINWEIS: \_\_\_\_\_

Stellen Sie sicher, dass Sie den Standardschlüssel (schwarzer Bügel) für die normale Benutzung des Fahrzeugs verwenden. Um das Risiko den Hauptschlüssel zur Neuprogrammierung (roter Bügel) zu verlieren gering zu halten, sollten Sie diesen an einem sicheren Ort aufbewahren und nur für die Neuprogrammierung von Codes verwenden.

## ON

Alle elektrischen Stromkreise werden mit Strom versorgt; Instrumentenbeleuchtung, Rücklicht, Kennzeichenleuchte und Standlicht vorn leuchten auf, und der Motor kann angelassen werden. Der Schlüssel lässt sich in dieser Position nicht abziehen.

### HINWEIS: \_\_\_\_\_

Der Scheinwerfer leuchtet automatisch auf, wenn der Motor angelassen wird und bleibt an, bis der Schlüssel auf "OFF" gedreht wird, auch wenn der Motor abwürgt.

GAU10660

## OFF

Alle elektrischen Systeme sind ausgeschaltet. Der Schlüssel lässt sich in dieser Position abziehen.

GAU10680

## SCHLOSS

Der Lenker ist verriegelt und alle elektrischen Systeme sind ausgeschaltet. Der Schlüssel lässt sich in dieser Position abziehen.



# ARMATUREN, BEDIENUNGSELEMENTE UND DEREN FUNKTION

## Lenker verriegeln

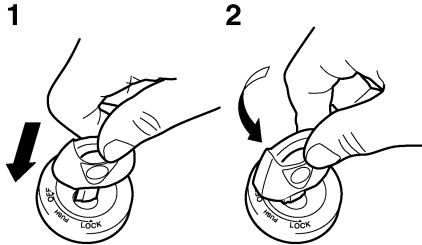

1. Drücken.
2. Abbiegen.

1. Den Lenker bis zum Anschlag nach links drehen.
2. Den Zündschlüssel von der Position "OFF" aus hineindrücken und auf "LOCK" drehen, während er weiter eingedrückt wird.
3. Den Schlüssel abziehen.

## Lenker entriegeln

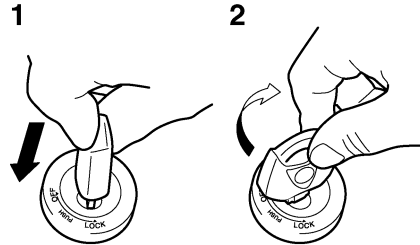

1. Drücken.
2. Abbiegen.

Den Zündschlüssel hineindrücken und dann auf "OFF" drehen, während er weiter eingedrückt wird.

GWA10060

### **! WARNUNG**

Den Zündschlüssel niemals auf "OFF" oder "LOCK" stellen während das Fahrzeug in Bewegung ist, andernfalls wird das elektrische System ausgeschaltet und kann zu Kontrollverlust oder einem Unfall führen. Stellen Sie sicher, dass das Fahrzeug steht, bevor Sie den Zündschlüssel auf "OFF" oder "LOCK" drehen.

GAU34340

## p<sub>z</sub> (Parken)

Der Lenker ist verriegelt, das Rücklicht, die Kennzeichenbeleuchtung und das vordere Standlicht sind an. Die Warnblinkanlage und die Blinker können eingeschaltet werden, aber alle anderen elektrischen Anlagen sind ausgeschaltet. Der Schlüssel lässt sich in dieser Position abziehen. Der Lenker muss verriegelt werden, bevor man den Zündschlüssel auf "p<sub>z</sub>" drehen kann.

GCA11020

### **ACHTUNG:**

**Die Parkposition nicht über einen längeren Zeitraum verwenden, andernfalls könnte sich die Batterie entladen.**

# ARMATUREN, BEDIENUNGSELEMENTE UND DEREN FUNKTION

## Warn- und Kontrollleuchten

GAU11003

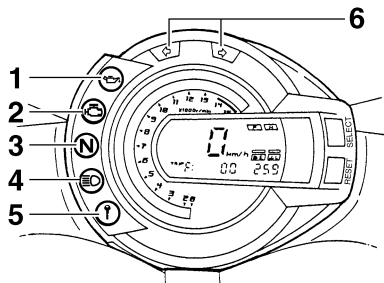

1. Ölstand-Warnleuchte “”
2. Motorstörungen-Warnleuchte “”
3. Leerlauf-Kontrollleuchte “**N**”
4. Fernlicht-Kontrollleuchte “”
5. Anzeileuchte des Wegfahrsperrsystems “”
6. Blinker-Kontrollleuchten “” und “”

## Blinker-Kontrollleuchten “” und “”

GAU11030

Wenn der Blinkerschalter betätigt wird, blinkt die entsprechende Kontrollleuchte.

## Leerlauf-Kontrollleuchte “**N**”

GAU11060

Diese Kontrollleuchte leuchtet auf, wenn das Getriebe sich in der Leerlaufstellung befindet.

## Fernlicht-Kontrollleuchte “”

GAU11080

Diese Kontrollleuchte leuchtet bei eingeschaltetem Fernlicht.

## Ölstand-Warnleuchte “”

GAU11250

Die Warnleuchte leuchtet bei zu niedrigem Motorölstand auf.

Der elektrische Stromkreis der Warnleuchte kann durch Drehen des Schlüssels in die Stellung “ON” geprüft werden.

Falls die Warnleuchte nicht einige Sekunden lang aufleuchtet und danach erlischt, den elektrischen Stromkreis von einer Yamaha-Fachwerkstatt überprüfen lassen.

## HINWEIS:

- Trotz korrektem Ölstand kann es vorkommen, dass die Warnleuchte an Steigungen oder während plötzlichen Beschleunigungs- bzw. Abbremsvorgängen flackert, was unter diesen Umständen normal ist.
- Dieses Modell ist ebenfalls mit einer Stromkreis-Prüfeinrichtung für die Prüfung des Ölstands ausgestattet. Falls der Ölstand-Prüfstromkreis defekt ist, wird der folgende Vorgang so lange wiederholt, bis die Fehlfunktion korrigiert worden ist: Die Ölstand-Warnleuchte wird zehn Mal aufblinken und dann 2.5 Sekunden lang ausgehen. In

diesem Fall das Fahrzeug von einer Yamaha-Fachwerkstatt überprüfen lassen.

## Motorstörungen-Warnleuchte “”

GAU11530

Diese Warnleuchte leuchtet auf oder blinkt, wenn ein elektrischer Überwachungskreis des Motors defekt ist. Lassen Sie in diesem Fall die Stromkreis-Prüfeinrichtung in einer Yamaha-Fachwerkstatt überprüfen. (Siehe Seite 3-6 zu einer Beschreibung der Stromkreis-Prüfeinrichtung.)

Der elektrische Stromkreis der Warnleuchte kann durch Drehen des Schlüssels in die Stellung “ON” geprüft werden. Falls die Warnleuchte nicht einige Sekunden lang aufleuchtet und danach erlischt, den elektrischen Stromkreis von einer Yamaha-Fachwerkstatt überprüfen lassen.

## Anzeileuchte des Wegfahrsperrsystems “”

GAU26873

Der elektrische Stromkreis der Anzeileuchte kann durch Drehen des Schlüssels in die Stellung “ON” geprüft werden. Falls die Anzeileuchte nicht einige Sekunden lang aufleuchtet und dann erlischt, den elektrischen Stromkreis in einer Yamaha-Fachwerkstatt überprüfen lassen.

Wenn der Zündschlüssel auf "OFF" gestellt worden ist und 30 Sekunden verstrichen sind, beginnt die Anzeigeleuchte zu blinken, um anzuzeigen, dass das Wegfahrsperrsystem aktiviert ist. Nach 24 Stunden hört die Anzeigeleuchte auf zu blinken. Das Wegfahrsperrsystem ist jedoch immer noch aktiviert.

Dieses Modell ist ebenfalls mit einer Stromkreis-Prüfeinrichtung für das Wegfahrsperrsystem ausgestattet. (Siehe Seite 3-6 zu einer Beschreibung der Stromkreis-Prüfeinrichtung.)

## LCD-Drehzahlmesser

GAU32922

GCA10031

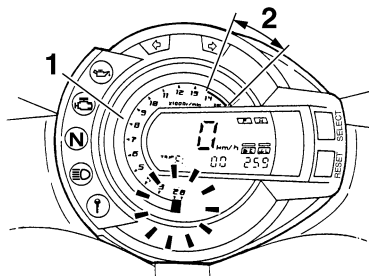

### ACHTUNG:

Den Motor nicht im roten Bereich des Drehzahlmessers betreiben.  
Roter Bereich: 14000 U/min und darüber

1. LCD-Drehzahlmesser
2. Roter Bereich des Drehzahlmessers

Der LCD-Drehzahlmesser ermöglicht die Überwachung der Motordrehzahl, um sie im optimalen Leistungsbereich zu halten. Um den Stromkreis zu überprüfen, werden beim Einschalten zuerst alle Segmente des LCD-Drehzahlmessers der Reihe nach über den gesamten Drehzahlbereich aufleuchten und dann erlöschen.

### HINWEIS:

Das erste Segment des Drehzahlmessers wird während des Leerlaufs oder während der Fahrt so lange aufblinken, bis die Kühlflüssigkeitstemperatur 60 °C (140 °F) erreicht hat. Dies ist keine Fehlfunktion.

# ARMATUREN, BEDIENUNGSELEMENTE UND DEREN FUNKTION

## Multifunktionsanzeige

GAU32976

GWA12311

### **! WARNUNG**

Bevor Veränderungen an den Einstellungen der Multifunktionsanzeige vorgenommen werden, muss das Fahrzeug im Stillstand sein.

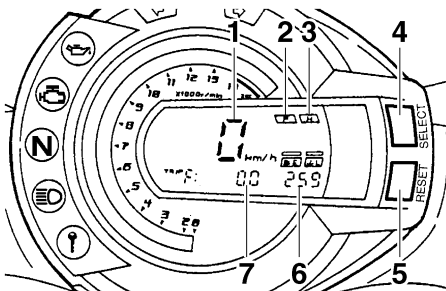

1. Geschwindigkeitsmesser
2. Kraftstoffmesser
3. Kühflüssigkeitstemperatur-Anzeiger
4. "SELECT"-Taste
5. "RESET"-Taste
6. Uhr/Lufteinlasstemperaturanzeige
7. Kilometerzähler/Tageskilometerzähler/digitaler Drehzahlmesser

Die Multifunktionsanzeige beinhaltet:

- einen Geschwindigkeitsmesser (zeigt die Fahrgeschwindigkeit an)

- zwei Drehzahlmesser: ein LCD und ein digitaler (zeigen die U/min des Motors an)
- einen Kilometerzähler (zeigt die insgesamt gefahrenen Kilometer an)
- zwei Tageskilometerzähler (zeigen die seit dem letzten Zurücksetzen auf Null gefahrenen Kilometer an)
- einen Reservekilometerzähler (der die zurückgelegte Strecke anzeigt, seitdem das untere Segment des Kraftstoffmessers zu blinken begonnen hat)
- eine Uhr
- eine Lufteinlasstemperaturanzeige
- einen Kraftstoffmesser
- einen Kühflüssigkeitstemperatur-Anzeiger
- eine Stromkreis-Prüfeinrichtung

### HINWEIS:

- Bitte beachten Sie, dass der Schlüssel zuerst in die Stellung "ON" gedreht werden muss, bevor Sie die Knöpfe "SELECT" und "RESET" benutzen können.
- Nur für U.K.: Um die Geschwindigkeitsanzeige und den Kilometer-/Tageskilometerzähler von Kilometer auf Meilen (oder umgekehrt) umzuschal-

ten, drücken Sie den Wahlknopf "SELECT" mindestens zwei Sekunden lang.

### Kilometerzähler, Tageskilometerzähler und digitaler Drehzahlmesser - Betriebsarten

Mit dem Wahlknopf "SELECT" kann in folgender Reihenfolge zwischen der Kilometerzähler-Betriebsart "ODO" (Odometer) sowie den Tageskilometerzähler-Betriebsarten "TRIP 1" und "TRIP 2" ("TRIP F") und der Anzeige "E" umgeschaltet werden: ODO → TRIP 1 → TRIP 2 → (TRIP F) → E → ODO

Wenn die Kraftstoffmenge im Kraftstofftank auf 3.6 L (0.95 US gal) (0.79 Imp.gal) absinkt, beginnt das unterste Segment des Kraftstoffmessers zu blinken und die Kilometerzähleranzeige wechselt automatisch zum Reservekilometerzähler-Modus "TRIP F", der die zurückgelegte Strecke ab diesem Zeitpunkt aufzeichnet. Mit dem Wahlknopf "SELECT" kann in diesem Fall in folgender Reihenfolge zwischen den verschiedenen Betriebsarten umgeschaltet werden: TRIP F → E → ODO → TRIP 1 → TRIP 2 → TRIP F

Zum Zurückstellen eines Tageskilometerzählers auf Null, den Wahlknopf "SELECT" drücken und dann den Rückstellknopf "RE-

# ARMATUREN, BEDIENUNGSELEMENTE UND DEREN FUNKTION

SET" mindestens eine Sekunde lang gedrückt halten. Falls der Reservekilometerzähler nicht manuell zurückgestellt wird, geschieht dies automatisch, sobald nach dem Tanken weitere 5 km (3 mi) gefahren wurden.

## Uhr

Um von der Lufterlasstemperaturanzeige auf die Digitaluhranzeige zu wechseln, muss die Anzeige zuerst auf den Kilometerzähler- oder Drehzahlmesser-Modus eingestellt werden und dann der Rückstellknopf "RESET" mindestens zwei Sekunden lang gedrückt werden.

## HINWEIS:

Die Digitaluhr wird automatisch angezeigt, sobald der Schlüssel auf "OFF" gestellt wird.

## Zum Einstellen der Uhr:

1. Den Wahlknopf "SELECT" und den Rückstellknopf "RESET" gleichzeitig mindestens zwei Sekunden lang gedrückt halten.
2. Sobald die Stundenanzeige blinkt, die Stunden mit dem Rückstellknopf "RESET" einstellen.

3. Den Wahlknopf "SELECT" drücken, woraufhin die Minutenanzeige blinken wird.
4. Den Rückstellknopf "RESET" drücken, um die Minuten einzustellen.
5. Den Wahlknopf "SELECT" drücken und freigeben, um die Uhr zu starten.

## Lufterlasstemperaturmodus

Abhängig vom Zustand des Motors, kann die angezeigte Temperatur von der Außentemperatur abweichen. Um von der Digitaluhranzeige auf den Lufterlasstemperaturmodus zu wechseln, muss die Anzeige zuerst auf den Kilometerzähler- oder Drehzahlmesser-Modus eingestellt werden und dann der Rückstellknopf "RESET" mindestens zwei Sekunden lang gedrückt werden.

## Kraftstoffmesser

Der Kraftstoffmesser zeigt den Kraftstoffvorrat an. Die Anzahl der Display-Segmente nimmt mit abnehmendem Kraftstoffvorrat in Richtung "E" (Empty = leer) ab. Wenn nur noch ein Segment vor "E" sichtbar ist, sobald wie möglich auftanken.

## HINWEIS:

Dieser Kraftstoffmesser ist mit einer Stromkreis-Prüfeinrichtung ausgestattet. Ist der Stromkreis defekt, werden die Display-Seg-

mente aufblinken. In diesem Fall den Stromkreis von einer Yamaha-Fachwerkstatt überprüfen lassen.

## Kühlflüssigkeitstemperatur-Anzeiger

Mit dem Schlüssel in der "ON"-Stellung, zeigt der Kühlflüssigkeitstemperatur-Anzeiger die Temperatur der Kühlflüssigkeit an. Um den Stromkreis zu überprüfen werden beim Drehen des Schlüssels auf "ON" zunächst alle Display-Segmente des Kühlflüssigkeitstemperaturmessers der Reihe nach aufleuchten und dann wieder erlöschen. Die Kühlflüssigkeitstemperatur des Motors ändert sich mit der Wetterlage und der Motorlast. Blinkt das oberste Segment auf, das Fahrzeug anhalten und den Motor abkühlen lassen. (Siehe Seite 6-36.)

GCA10020

## ACHTUNG:

**Den Motor bei Überhitzung nicht länger betreiben.**

## Stromkreis-Prüfeinrichtungen

Dieses Modell ist mit einer Stromkreis-Prüfeinrichtung für die Prüfung verschiedener Stromkreise ausgestattet.

# ARMATUREN, BEDIENUNGSELEMENTE UND DEREN FUNKTION

Ist einer dieser Stromkreise defekt, leuchtet die Motorstörungs-Warnleuchte auf und die Multifunktionsanzeige zeigt einen zweistelligen Fehlercode an (z.B. 12, 13, 14).

Dieses Modell ist ebenfalls mit einer Stromkreis-Prüfeinrichtung für das Wegfahrsperrsystem ausgestattet.

Ist einer der Stromkreise des Wegfahrsperrsystems defekt, leuchtet die Anzeigelampe des Systems auf und die Multifunktionsanzeige zeigt einen zweistelligen Fehlercode an (z.B. 51, 52, 53).

## HINWEIS:

Zeigt die Multifunktionsanzeige den Fehlercode 52 an (alle Segmente des Kühlfüssigkeitstemperatur-Anzeigers werden aufleuchten, außer dem obersten Segment, das wird aufblinken), könnte dies durch eine Transponder-Störbeeinflussung verursacht werden. Tritt diese Fehleranzeige auf, versuchen Sie das Folgende.

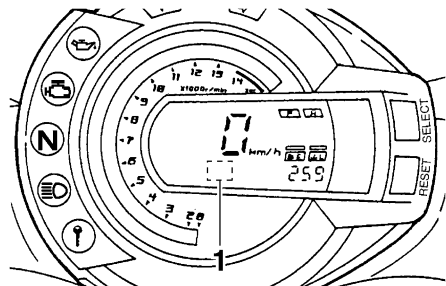

## 1. Fehlercode-Anzeige

1. Benutzen Sie den Schlüssel zur Re-Registrierung, um den Motor zu starten.

## HINWEIS:

Sicherstellen, dass keine anderen Wegfahrsperrschlüssel in der Nähe des Zündschlosses sind, und dass immer nur ein Wegfahrsperrschlüssel am selben Schlüsselring ist! Schlüssel des Wegfahrsperrsystems können Signalüberlagerungen verursachen, wodurch der Motor möglicherweise nicht angelassen werden kann.

2. Falls der Motor anspringt, stellen Sie ihn wieder aus und versuchen Sie dann ihn mit den Standardschlüsseln anzulassen.

3. Falls der Motor nicht mit einem oder beiden Standardschlüsseln angelassen werden kann, bringen Sie das Fahrzeug, den Schlüssel zur Re-Registrierung des Codes und beide Standardschlüssel zu einer Yamaha-Fachwerkstatt und lassen Sie die Standardschlüssel re-registrieren.

Wenn die Multifunktionsanzeige einen Fehlercode anzeigt, notieren Sie die Codenummer und lassen Sie das Fahrzeug von einer Yamaha-Fachwerkstatt überprüfen.

GCA11590

## ACHTUNG:

Erscheint auf dem Anzeigefeld ein Fehlercode, sollte das Fahrzeug so bald wie möglich überprüft werden, um mögliche Beschädigungen des Motors zu vermeiden.

# ARMATUREN, BEDIENUNGSELEMENTE UND DEREN FUNKTION

## Diebstahlanlage (Sonderzubehör)

Eine als Sonderzubehör erhältliche Diebstahlanlage kann von einer Yamaha-Fachwerkstatt installiert werden. Wenden Sie sich für mehr Informationen an einen Yamaha-Vertragshändler.

GAU12331

## Lenkerarmaturen

### Links

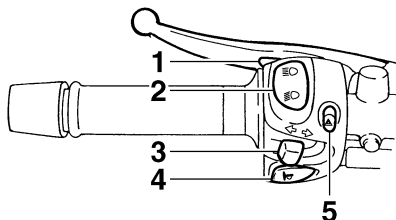

1. Lichtschalter “☰/☉”
2. Fernlichtschalter “☰/☉/☉”
3. Blinkerschalter “↔/↔”
4. Hornschalter “📢”
5. Warnblinkschalter “⚠️”

### Rechts

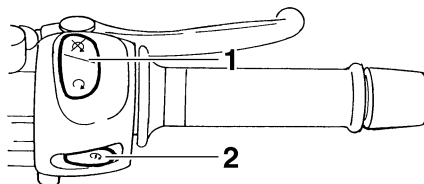

1. Motorstoppschalter “⊙/⊗”
2. Starterschalter “🌀”

GAU12344

## Lichtschalter “☰/☉”

Drücken Sie diese Taste, um die Scheinwerfer kurz aufleuchten zu lassen.

GAU12350

## Abblendschalter “☰/☉/☉”

Zum Einschalten des Fernlichts den Schalter auf “☰”, zum Einschalten des Abblendlichts den Schalter auf “☉/☉” stellen.

GAU12400

## Blinkerschalter “↔/↔”

Vor dem Rechtsabbiegen den Schalter nach “↔” drücken. Vor dem Linksabbiegen den Schalter nach “↔” drücken. Sobald der Schalter losgelassen wird, kehrt er in seine Mittelstellung zurück. Um die Blinker auszuschalten, den Schalter hineindrücken, nachdem dieser in seine Mittelstellung zurückgebracht wurde.

GAU12460

## Hornschalter “📢”

Zum Auslösen der Hupe diesen Schalter betätigen.

GAU12500

# ARMATUREN, BEDIENUNGSELEMENTE UND DEREN FUNKTION

## Motorstoppschalter “○/⊗”

GAU12660

Diesen Schalter vor dem Anlassen des Motors auf “○” stellen. Diesen Schalter auf “⊗” stellen, um den Motor in einem Notfall, z. B. wenn das Fahrzeug stürzt oder wenn der Gaszug klemmt, zu stoppen.

3

## Starterschalter “⊗”

GAU12710

Zum Anlassen des Motors diesen Schalter betätigen.

GCA10050

### ACHTUNG:

**Vor dem Starten die Anweisungen zum Anlassen des Motors lesen; siehe dazu Seite 5-1.**

## Warnblinkschalter “▲”

GAU12733

Mit dem Zündschlüssel in der Stellung “ON” oder “p<”, diesen Schalter benutzen, um die Warnblinkanlage einzuschalten (alle Blinker blinken gleichzeitig auf). Die Warnblinkanlage ist nur in Notsituationen zu verwenden, um andere Verkehrsteilnehmer zu warnen, wenn man an einer gefährlichen Stelle anhalten muss.

### ACHTUNG:

**Das Warnblinklicht nicht über einen längeren Zeitraum bei ausgeschaltetem Motor blinken lassen, da sich die Batterie entladen könnte.**

GCA10061

## Kupplungshebel

GAU12820

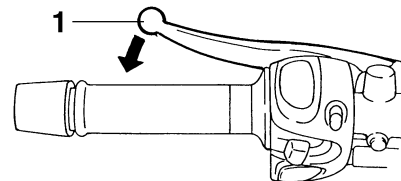

### 1. Kupplungshebel

Der Kupplungshebel befindet sich auf der linken Seite des Lenkers. Um das Getriebe auszukuppeln, den Hebel in Richtung Lenkergriff ziehen. Um das Getriebe einzukuppeln, den Hebel freigeben. Der Hebel sollte schnell gezogen und langsam losgelassen werden, um reibungslosen Kupplungsbetrieb zu erzielen.

Der Kupplungshebel beherbergt einen Anlasssperrschalter als Teil des Anlasssperrsystems. (Siehe Seite 3-17.)



## Fußschalthebel

GAU12870

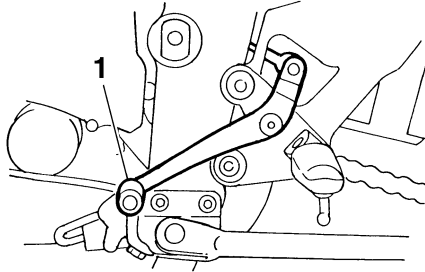

1. Fußschalthebel

Der Fußschalthebel befindet sich links vom Motor und wird zusammen mit dem Kuppelhebel betätigt, wenn die Gänge des Synchrongetriebes, ausgestattet mit 6-Geschwindigkeiten, gewechselt werden.

## Handbremshebel

GAU26822

Der Handbremshebel befindet sich auf der rechten Seite des Lenkers. Zur Betätigung der Vorderradbremse den Hebel zum Lenkergriff ziehen.

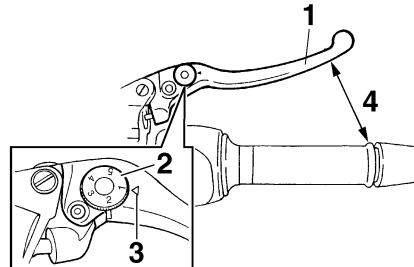

1. Handbremshebel
2. Einstellrad der Handbremshebelposition
3. "△" Markierung
4. Abstand zwischen Handbremshebel und Lenkergriff

Der Bremshebel ist mit einem Einstellrad für die Position ausgestattet. Um den Abstand zwischen dem Bremshebel und dem Lenkergriff einzustellen, das Einstellrad drehen, während Sie den Hebel vom Lenkergriff weggedrückt halten. Die geeignete Einstellung auf dem Einstellrad muss mit der "△"-Markierung auf dem Handbremshebel fluchten.

## Fußbremshebel

GAU12941

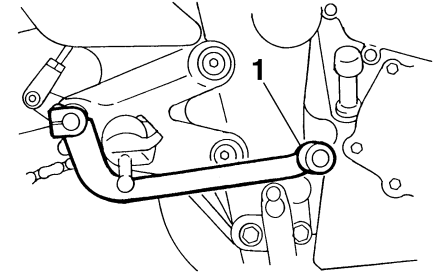

1. Fußbremshebel

Der Fußbremshebel befindet sich an der rechten Seite des Motorrads. Zur Betätigung der Hinterradbremse den Fußbremshebel niederdrücken.

# ARMATUREN, BEDIENUNGSELEMENTE UND DEREN FUNKTION

## Tankverschluss

GAU13070

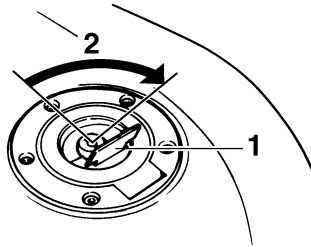

1. Tankschlossabdeckung
2. Aufschließen.

### Tankverschluss öffnen

Die Schlossabdeckung öffnen, den Schlüssel in das Tankschloss stecken und dann 1/4 Drehung im Uhrzeigersinn drehen. Der Tankverschluss kann nun abgenommen werden.

### Tankverschluss schließen

1. Den Tankverschluss mit eingestecktem Schlüssel durch Druck in die Schließstellung bringen.
2. Den Schlüssel gegen den Uhrzeigersinn in die Ausgangsstellung (Verriegelungsstellung) drehen und dann abziehen.

### HINWEIS: \_\_\_\_\_

Der Tankverschluss kann nur mit eingestecktem Schlüssel geschlossen und verriegelt werden. Der Schlüssel lässt sich nur in der Verriegelungsstellung abziehen.

GWA11090



**Vor Fahrtantritt sicherstellen, dass der Tankverschluss korrekt verschlossen ist.**

## Kraftstoff

GAU13220

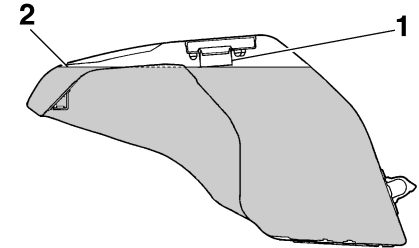

1. Kraftstofftank-Einfüllrohr
2. Kraftstoffstand

Vor Fahrtantritt sicherstellen, dass genügend Kraftstoff vorhanden ist. Beim Tanken die Zapfpistole, wie in der Abbildung gezeigt, in die Einfüllöffnung einführen und den Tank nur bis zur Unterkante des Einfüllstutzens auffüllen.

GWA10880



- Den Tank niemals überfüllen, andernfalls kann durch Wärmeausdehnung Kraftstoff am Tankverschluss austreten.
- Unter keinen Umständen Kraftstoff auf den heißen Motor verschütten.

# ARMATUREN, BEDIENUNGSELEMENTE UND DEREN FUNKTION

GCA10070

## ACHTUNG:

**Kraftstoff greift Lack und Kunststoff an. Deshalb verschütteten Kraftstoff sofort mit einem sauberen, trockenen, weichen Lappen abwischen.**

GAU13320

### Empfohlener Kraftstoff:

AUSSCHLIESSLICH BLEIFREIES  
NORMALBENZIN

### Fassungsvermögen des Kraftstofftanks:

19.4 L (5.13 US gal) (4.27 Imp.gal)

### Kraftstoffreserve:

3.6 L (0.95 US gal) (0.79 Imp.gal)

GCA11400

## ACHTUNG:

**Ausschließlich bleifreien Kraftstoff tanken. Der Gebrauch verbleiten Kraftstoffs verursacht schwerwiegende Schäden an Teilen des Motors (Ventile, Kolbenringe usw.) und der Auspuffanlage.**

Ihr Yamaha-Motor ist ausgelegt für bleifreies Normalbenzin mit einer Research-Ok-tanzahl von 91 oder höher. Wenn Klopfen (oder Klingeln) auftritt, wechseln Sie zu einer anderen Kraftmarke oder tanken Sie

Super bleifrei. Die Verwendung von bleifreiem Benzin verlängert die Lebensdauer der Zündkerze(n) und reduziert die Wartungskosten.

## Kraftstofftank-Belüftungsschlauch

GAU13410

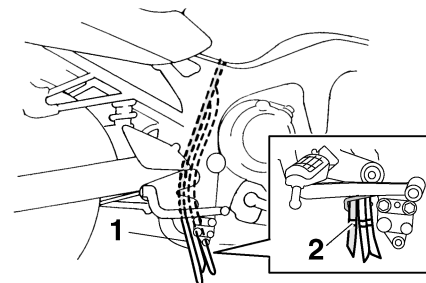

1. Kraftstofftank-Belüftungsschlauch
2. Ausgangsstelle (Farbmarkierung)

Vor dem Betrieb des Motorrads folgende Kontrolle vornehmen:

- Den Schlauchanschluss prüfen.
- Den Kraftstofftank-Belüftungsschlauch auf Risse und Schäden prüfen, ggf. erneuern.
- Sicherstellen, dass das Ende des Kraftstofftank-Belüftungsschlauchs nicht verstopft ist; ggf. den Schlauch reinigen.

# ARMATUREN, BEDIENUNGSELEMENTE UND DEREN FUNKTION

## Katalysator

GAU13431

Dieses Modell ist mit einem Abgaskatalysator in der Auspuffanlage ausgerüstet.

GWA10860

### **! WARNUNG**

Die Auspuffanlage ist nach dem Betrieb heiß. Sicherstellen, dass die Auspuffanlage abgekühlt ist, bevor Sie irgendwelche Wartungsarbeiten durchführen.

GCA10700

### **ACHTUNG:**

Die folgenden Vorsichtsmaßnahmen müssen beachtet werden, um Feuergefahr oder andere Beschädigungen zu vermeiden.

- **Ausschließlich bleifreien Kraftstoff tanken. Der Gebrauch verbleiten Kraftstoffs verursacht unreparierbare Schäden am Abgaskatalysator.**
- **Das Fahrzeug niemals in der Nähe möglicher Brandgefahren parken, wie zum Beispiel bei Gras oder anderen Stoffen, die leicht brennbar sind.**
- **Den Motor nicht über längere Zeit im Leerlauf betreiben.**

## Sitzbank

GAU32980

### Sitzbank abnehmen

1. Den Schlüssel in das Sitzbankschloss stecken und dann gegen den Uhrzeigersinn drehen.

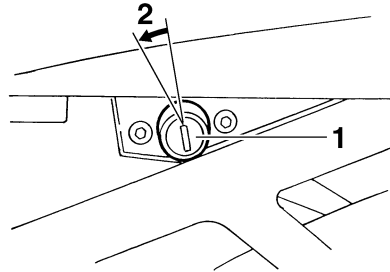

1. Sitzbankschloss
2. Aufschließen.

2. Während der Schlüssel in dieser Position gehalten wird, kann die Sitzbank an der Hinterseite angehoben und dann abgezogen werden.

### Sitzbank montieren

1. Die Zunge an der Vorderseite der Sitzbank, wie in der Abbildung gezeigt, in die Sitzhalterung stecken.

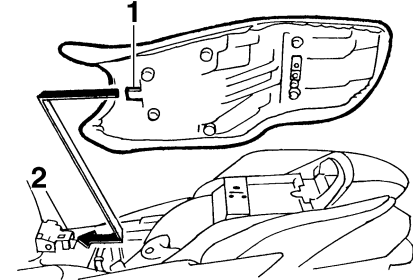

1. Vorsprung
2. Sitzhalterung

2. Die Sitzbank an der Hinterseite herunterdrücken, sodass sie einrastet.
3. Den Schlüssel abziehen.

### **HINWEIS:**

Vor Fahrtantritt sicherstellen, dass die Sitzbank richtig montiert ist.

# ARMATUREN, BEDIENUNGSELEMENTE UND DEREN FUNKTION

## Ablagefach

GAU14421

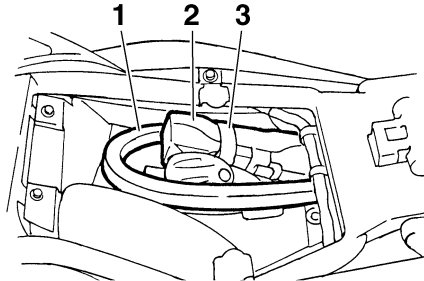

1. Bügelschloss-Stange (Sonderzubehör)
2. Yamaha Bügelschloss (Sonderzubehör)
3. Spanngurt-Halterung

Im Ablagefach kann ein Original-Bügel-schloss von Yamaha untergebracht werden. (Andere Schlösser könnten nicht hineinpassen.) Wird ein Bügelschloss im Ablagefach untergebracht, muss es mit den Gurten gesichert werden. Damit die Befestigungsgummis nicht verloren gehen, sollten diese auch dann festgeschnallt werden, wenn sich kein Schloss im Ablagefach befindet.

GWA10961

### **WARNUNG**

- Den Zuladungsgrenzwert von 3 kg (7 lb) für das Ablagefach nicht überschreiten.

- Den Belastungsgrenzwert von 196 kg (432 lb) für dieses Fahrzeug nicht überschreiten.

## Federbein einstellen

GAU36461

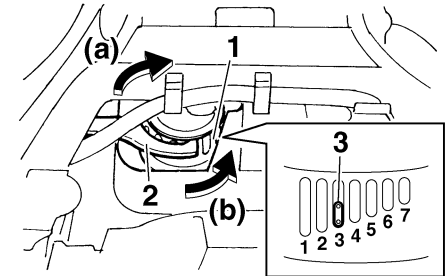

1. Einstellung der Federvorspannung
2. Spezialschlüssel
3. Positionsanzeiger

Dieses Federbein ist mit einem Einstellring für die Federvorspannung ausgerüstet.

GCA10100

### **ACHTUNG:**

**Den Einstellmechanismus unter keinen Umständen über die Minimal- oder Maximal-einstellung hinaus verdrehen.**

Bei der Einstellung der Federvorspannung wie folgt vorgehen.

1. Den Sitz abnehmen. (Siehe Seite 3-14.)
2. Zum Erhöhen der Federvorspannung (Federung härter) den Federvorspannung in Richtung (a) drehen. Zum

# ARMATUREN, BEDIENUNGSELEMENTE UND DEREN FUNKTION

GAU15301

Verringern der Federvorspannung (Federung weicher) den Federvorspannung in Richtung (b) drehen.

## HINWEIS:

- Die jeweilige Kerbe im Federvorspannungs-Einstellring muss auf die Gegenmarkierung am Stoßdämpfer ausgerichtet werden.
- Für die Einstellung den Spezialschlüssel aus dem Bordwerkzeug verwenden.

### Einstellen der Federvorspannung:

Minimum (weich):

1

Normal:

3

Maximum (hart):

7

3. Den Sitz montieren.

GWA10220

## **WARNUNG**

**Der Stoßdämpfer enthält Stickstoff unter hohem Druck. Vor Arbeiten am Stoßdämpfer die folgenden Erläuterungen sorgfältig durchlesen und die gegebenen Vorsichtsmaßnahmen befolgen. Der Hersteller übernimmt keinerlei Haftung**

**für Unfälle, Verletzungen oder Schäden, die auf eine unsachgemäße Behandlung zurückzuführen sind.**

- **Den Stoßdämpfer unter keinen Umständen öffnen oder manipulieren.**
- **Den Stoßdämpfer vor Hitze und offenen Flammen schützen. Der hitzebedingte Druckanstieg kann eine Explosion des Stoßdämpfers bewirken.**
- **Den Gaszylinder vor Verformung und Beschädigung schützen. Ein deformierter Gaszylinder vermindert die Dämpfungswirkung.**
- **Arbeiten am Stoßdämpfer sollten ausschließlich von einer Yamaha-Fachwerkstatt ausgeführt werden.**

## Seitenständer

Der Seitenständer befindet sich auf der linken Seite des Rahmens. Den Seitenständer mit dem Fuß hoch- oder herunterklappen, während das Fahrzeug in aufrechter Stellung gehalten wird.

## HINWEIS:

Der Seitenständerschalter ist ein Bestandteil des Zündunterbrechungs- und Anlasssperrschalter-Systems, der die Zündung in bestimmten Situationen unterbricht. (Zur Erklärung des Zündungsunterbrechungs- und Anlasssperrschalter-Systems, siehe weiter unten im Text.)

GWA10240

## **WARNUNG**

**Niemals mit ausgeklapptem oder nicht richtig hochgeklapptem Seitenständer (oder einem der nicht oben bleibt) fahren. Ein nicht völlig hochgeklappter Seitenständer kann den Fahrer durch Bodenberührung ablenken und so zum Verlust der Kontrolle über das Fahrzeug führen. Yamaha hat den Seitenständer mit einem Zündunterbrechungsschalter versehen, der ein Starten und Anfahren mit ausgeklapptem Seitenständer verhindert. Prüfen Sie deshalb das System regelmäßig wie nachfolgend erläutert.**

Falls Störungen an diesem System festgestellt werden, das Fahrzeug umgehend von einer Yamaha-Fachwerkstatt instand setzen lassen.

---

GAU15311

## Zündunterbrechungs- u. Anlasssperrschalter-System

Das Zündunterbrechungs- und Anlasssperrschalter-System umfasst den Seitenständer-, den Kupplungs- sowie Leerlaufschalter und erfüllt folgende Zwecke:

- Es verhindert ein Anlassen des Motors bei eingelegtem Gang und hochgeklapptem Seitenständer, solange der Kupplungshebel nicht gezogen wird.
- Es verhindert ein Anlassen des Motors bei eingelegtem Gang und gezogenem Kupplungshebel, solange der Seitenständer nicht hochgeklappt wird.
- Es schaltet die Zündung aus, falls ein Gang eingelegt ist und der Seitenständer bei laufendem Motor ausgeklappt wird.

Die Funktion des Systems sollte regelmäßig auf nachfolgende Weise geprüft werden.

GWA10250



Falls eine Fehlfunktion auftritt, das System vor der nächsten Fahrt von einer Yamaha-Fachwerkstatt überprüfen lassen.

---

# ARMATUREN, BEDIENUNGSELEMENTE UND DEREN FUNKTION

3

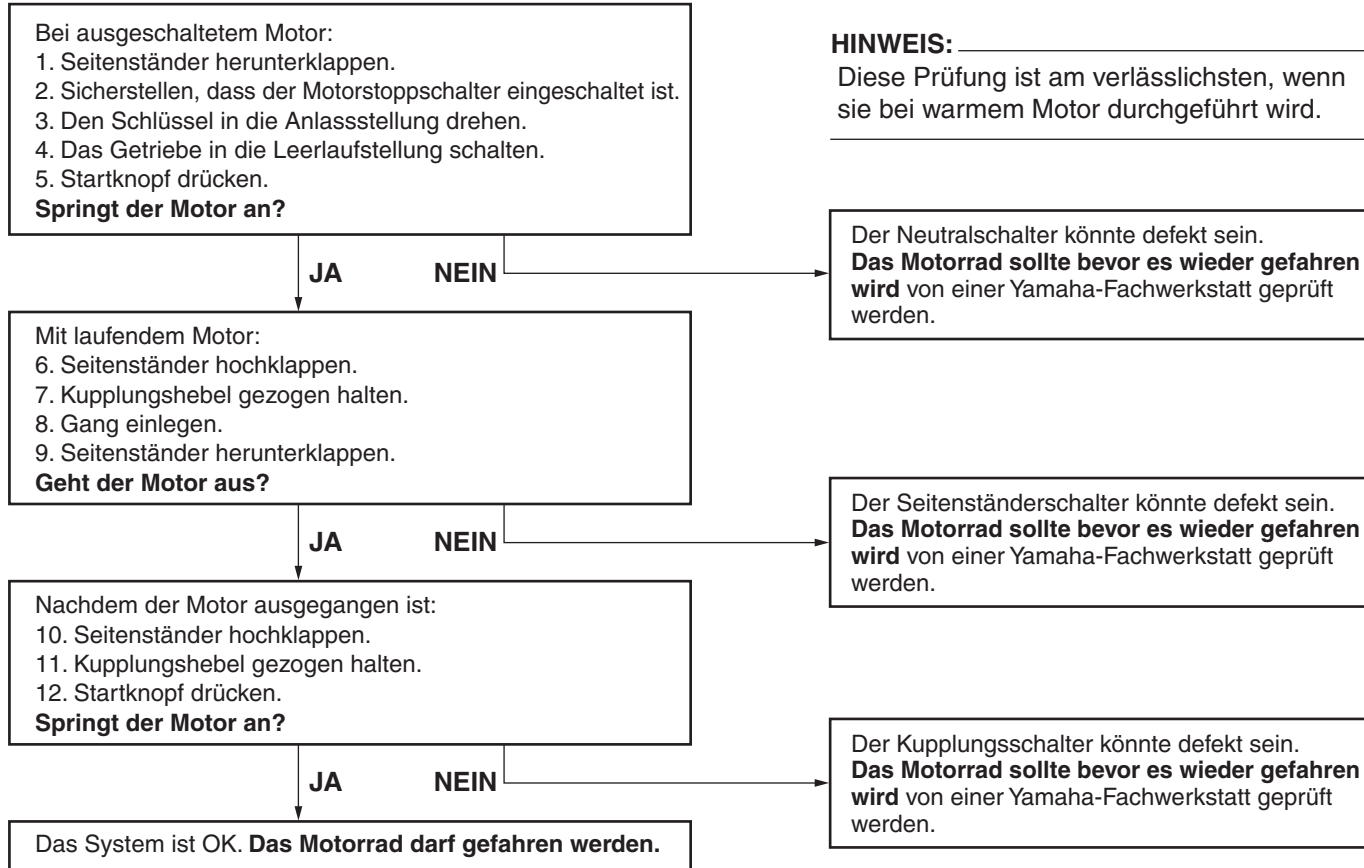



# ROUTINEKONTROLLE VOR FAHRTBEGINN

---

---

GAU15591

Jeder Besitzer ist für den Zustand seines Fahrzeuges selbst verantwortlich. Schon nach kurzer Standzeit können sich z. B. durch äußere Einflüsse wesentliche Eigenschaften Ihres Fahrzeuges verändern. Beschädigungen, plötzliche Lecks oder ein Druckverlust in den Reifen stellen unter Umständen eine große Gefahr dar. Deshalb ist es notwendig, vor Fahrtbeginn neben einer gewissenhaften Sichtkontrolle folgende Punkte zu prüfen:

## HINWEIS:

Routinekontrollen sollten vor jeder Fahrt mit dem Fahrzeug durchgeführt werden. Eine solche Kontrolle ist schnell durchgeführt und die dadurch erreichte zusätzliche Sicherheit ist den Zeitaufwand allemal wert.

GWA11150



**Falls im Verlauf der Routinekontrollen vor Fahrtbeginn irgendwelche Funktionsstörungen festgestellt werden, die Ursache unbedingt vor der Fahrt überprüfen und beheben lassen.**

---

# ROUTINEKONTROLLE VOR FAHRTBEGINN

GAU15603

## Routinekontrolle vor Fahrtbeginn

PRÜFPUNKT	KONTROLLEN	SEITE
<b>Kraftstoff</b>	<ul style="list-style-type: none"><li>• Kraftstoffstand im Tank prüfen.</li><li>• Ggf. tanken.</li><li>• Kraftstoffleitung auf Lecks überprüfen.</li></ul>	3-12
<b>Motoröl</b>	<ul style="list-style-type: none"><li>• Motorölstand im Motor überprüfen.</li><li>• Ggf. Öl der empfohlenen Sorte zum vorgeschriebenen Stand hinzufügen.</li><li>• Fahrzeug auf Öllecks kontrollieren.</li></ul>	6-7
<b>Kühlflüssigkeit</b>	<ul style="list-style-type: none"><li>• Den Flüssigkeitsstand im Kühflüssigkeits-Ausgleichsbehälter prüfen.</li><li>• Ggf. Kühlflüssigkeit der empfohlenen Sorte zum vorgeschriebenen Stand hinzufügen.</li><li>• Kühlsystem auf Lecks kontrollieren.</li></ul>	6-10
<b>Vorderradbremse</b>	<ul style="list-style-type: none"><li>• Funktion prüfen.</li><li>• Falls weich oder schwammig, das Hydrauliksystem von einer Yamaha-Fachwerkstatt entlüften lassen.</li><li>• Die Bremsbeläge auf Verschleiß kontrollieren.</li><li>• Ersetzen, falls nötig.</li><li>• Den Flüssigkeitsstand im Ausgleichsbehälter prüfen.</li><li>• Ggf. Bremsflüssigkeit der empfohlenen Sorte zum vorgeschriebenen Stand hinzufügen.</li><li>• Hydrauliksystem auf Lecks kontrollieren.</li></ul>	6-18, 6-19
<b>Hinterradbremse</b>	<ul style="list-style-type: none"><li>• Funktion prüfen.</li><li>• Falls weich oder schwammig, das Hydrauliksystem von einer Yamaha-Fachwerkstatt entlüften lassen.</li><li>• Die Bremsbeläge auf Verschleiß kontrollieren.</li><li>• Ersetzen, falls nötig.</li><li>• Den Flüssigkeitsstand im Ausgleichsbehälter prüfen.</li><li>• Ggf. Bremsflüssigkeit der empfohlenen Sorte zum vorgeschriebenen Stand hinzufügen.</li><li>• Hydrauliksystem auf Lecks kontrollieren.</li></ul>	6-18, 6-19

4

# ROUTINEKONTROLLE VOR FAHRTBEGINN

PRÜFPUNKT	KONTROLLEN	SEITE
<b>Kupplung</b>	<ul style="list-style-type: none"> <li>• Funktion prüfen.</li> <li>• Ggf. Seilzug schmieren.</li> <li>• Hebelspiel kontrollieren.</li> <li>• Ggf. einstellen.</li> </ul>	6-17
<b>Gasdrehgriff</b>	<ul style="list-style-type: none"> <li>• Sicherstellen, dass er reibungslos funktioniert.</li> <li>• Seilzugspiel kontrollieren.</li> <li>• Ggf. das Seilzugspiel von einer Yamaha-Fachwerkstatt einstellen und des Seilzug- und Griffgehäuse schmieren lassen.</li> </ul>	6-14, 6-22
<b>Steuerungs-Seilzüge</b>	<ul style="list-style-type: none"> <li>• Sicherstellen, dass er reibungslos funktioniert.</li> <li>• Ggf. schmieren.</li> </ul>	6-22
<b>Antriebskette</b>	<ul style="list-style-type: none"> <li>• Kettendurchhang kontrollieren.</li> <li>• Ggf. einstellen.</li> <li>• Zustand der Kette kontrollieren.</li> <li>• Ggf. schmieren.</li> </ul>	6-20, 6-21
<b>Räder und Reifen</b>	<ul style="list-style-type: none"> <li>• Auf Beschädigung kontrollieren.</li> <li>• Den Zustand der Reifen und die Profiltiefe prüfen.</li> <li>• Luftdruck kontrollieren.</li> <li>• Korrigieren, falls nötig.</li> </ul>	6-14, 6-17
<b>Brems- und Schaltpedale</b>	<ul style="list-style-type: none"> <li>• Sicherstellen, dass er reibungslos funktioniert.</li> <li>• Ggf. die Drehpunkte der Pedale schmieren.</li> </ul>	6-23
<b>Brems- und Kupplungshebel</b>	<ul style="list-style-type: none"> <li>• Sicherstellen, dass er reibungslos funktioniert.</li> <li>• Ggf. die Drehpunkte der Hebel schmieren.</li> </ul>	6-23
<b>Seitenständer</b>	<ul style="list-style-type: none"> <li>• Sicherstellen, dass er reibungslos funktioniert.</li> <li>• Ggf. Drehpunkt schmieren.</li> </ul>	6-24
<b>Fahrgestellhalterungen</b>	<ul style="list-style-type: none"> <li>• Sicherstellen, dass alle Muttern und Schrauben richtig festgezogen sind.</li> <li>• Ggf. festziehen.</li> </ul>	—
<b>Instrumente, Lichter, Signale und Schalter</b>	<ul style="list-style-type: none"> <li>• Funktion prüfen.</li> <li>• Korrigieren, falls nötig.</li> </ul>	—

# ROUTINEKONTROLLE VOR FAHRTBEGINN

PRÜFPUNKT	KONTROLLEN	SEITE
Seitenständerschalter	<ul style="list-style-type: none"><li>• Funktion des Zündunterbrechungs- und Anlasssperrschaltersystems kontrollieren.</li><li>• Ist das System defekt, lassen Sie das Fahrzeug von einer Yamaha-Fachwerkstatt überprüfen.</li></ul>	3-16

GAU15950

GWA10270

## **WARNUNG**

- **Vor der Inbetriebnahme sollte der Fahrer sich mit den Eigenschaften und der Bedienung seines Fahrzeugs gut vertraut machen. Werden Sie sich bezüglich Steuerungsvorrichtungen oder Funktionen, die Sie nicht gründlich verstehen, an eine Yamaha-Fachwerkstatt.**
- **Den Motor unter keinen Umständen in geschlossenen Räumen anlassen oder laufen lassen. Auspuffgase sind giftig und wenn sie eingeatmet werden, können sie innerhalb kürzester Zeit zu Bewusstlosigkeit und zum Tod führen. Stellen Sie zu jeder Zeit ausreichende Belüftung sicher.**
- **Vor dem Losfahren sicherstellen, dass der Seitenständer hochgeklappt ist. Ist der Seitenständer nicht vollständig hochgeklappt, könnte er mit dem Boden in Berührung kommen und den Fahrer stören. Möglicher Kontrollverlust kann die Folge sein.**

## **Motor anlassen**

Da das Fahrzeug mit einem Zündunterbrechungs- und Anlassersperrschalter-System ausgerüstet ist, kann der Motor nur gestartet werden, wenn eine der folgenden Bedingungen erfüllt ist:

- Das Getriebe befindet sich in der Leerlaufstellung.
- Wenn ein Gang eingelegt ist, muss der Seitenständer hochgeklappt und der Kupplungshebel gezogen sein.

GAU32951

GWA10290

## **WARNUNG**

- **Vor dem Starten die Funktion des Zündungsunterbrechungs- und Anlassersperrschaltersystems entsprechend dem auf Seite 3-17 beschriebenen Verfahren kontrollieren.**
- **Niemals mit ausgeklapptem Seitenständer fahren.**

1. Den Zündschlüssel auf "ON" drehen und sicherstellen, dass der Motorstoppschalter auf "○" gestellt ist.

GCA12741

## **ACHTUNG:**

**Die folgenden Warn- und Anzeigeleuchten sollten einige Sekunden lang aufleuchten und dann erlöschen.**

- **Ölstand-Warnleuchte**
- **Motorstörungs-Warnleuchte**

- **Anzeigeleuchte des Wegfahrsperr-System**

**Erlischt die Warn- oder Anzeigeleuchte nicht, siehe Seite 3-4 für die Stromkreis-kontrolle der entsprechenden Warn- und Anzeigeleuchte.**

2. Das Getriebe in die Leerlaufstellung schalten.

## **HINWEIS:**

Die Leerlauf-Kontrollleuchte sollte in der Leerlaufstellung des Getriebes normalerweise leuchten; andernfalls den Stromkreis von einer Yamaha-Fachwerkstatt überprüfen lassen.

3. Den Starterschalter drücken, um den Motor anzulassen.

## **HINWEIS:**

Falls der Motor nicht sofort anspringt, den Starterschalter loslassen und einige Sekunden bis zum nächsten Startversuch warten. Jeder Anlassversuch sollte so kurz wie möglich sein, um die Batterie zu schonen. Drehen Sie den Motor pro Anlassversuch nicht länger als 10 Sekunden durch.

GCA11040

## **ACHTUNG:**

**Zur Schonung des Motors niemals mit kaltem Motor stark beschleunigen!**

## HINWEIS: \_\_\_\_\_

Der Motor ist ausreichend warm gelaufen, wenn er spontan auf Gasgeben anspricht.

## Schalten

GAU16671

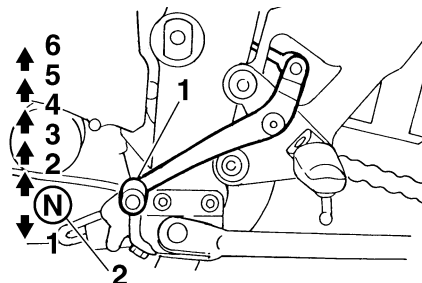

1. Fußschalthebel
2. Neutralstellung

Durch Einlegen der entsprechenden Gänge kann die Motorleistung beim Anfahren, Beschleunigen und Bergauffahren optimal genutzt werden.

Die Abbildung zeigt die Lage der Gänge.

## HINWEIS: \_\_\_\_\_

Um das Getriebe in den Leerlauf zu schalten, den Fußschalthebel mehrmals ganz hinunterdrücken, bis das Ende des Schaltweges erreicht ist, und dann den Fußschalthebel leicht hochziehen.

GCA10260

## ACHTUNG: \_\_\_\_\_

- Auch wenn das Getriebe im Leerlauf ist, das Motorrad nicht über einen längeren Zeitraum mit ausgeschaltetem Motor im Leerlauf laufen lassen und das Motorrad nicht über lange Strecken schieben. Das Getriebe wird nur ausreichend geschmiert, wenn der Motor läuft. Unzureichende Schmierung kann das Getriebe beschädigen.
- Zum Schalten stets die Kupplung betätigen. Motor, Getriebe und Kraftübertragung sind nicht auf die Belastungen des Schaltens ohne Kupplungsbetätigung ausgelegt und könnten dadurch beschädigt werden.

## Tips zum Kraftstoffsparen

GAU16810

Der Kraftstoffverbrauch des Motors kann durch die Fahrweise stark beeinflusst werden. Folgende Ratschläge helfen, unnötigen Benzinverbrauch zu vermeiden:

- Beim Beschleunigen früh in den nächsten Gang schalten und hohe Drehzahlen vermeiden.
- Zwischengas beim Herunterschalten und unnötig hohe Drehzahlen ohne Last vermeiden.
- Bei längeren Standzeiten in Staus, vor Ampeln oder Bahnschranken den Motor am besten abschalten.

## Einfahrsvorschriften

GAU16841

Die ersten 1600 km (1000 mi) sind ausschlaggebend für die Leistung und Lebensdauer des neuen Motors. Darum sollten die nachfolgenden Anweisungen sorgfältig gelesen und genau beachtet werden. Der Motor ist fabrikneu und darf während der ersten 1600 km (1000 mi) nicht zu stark beansprucht werden. Die verschiedenen Teile des Motors spielen sich selbst in das richtige Betriebssystem ein. Hohe Drehzahlen, längeres Vollgasfahren und andere Belastungen, die den Motor stark erhitzen, sind während dieser Periode zu vermeiden.

GAU17091

### 0–1000 km (0–600 mi)

Dauerdrehzahlen über 7000 U/min vermeiden.

### 1000–1600 km (600–1000 mi)

Dauerdrehzahlen über 8400 U/min vermeiden.

GCA10301

## ACHTUNG:

**Nach den ersten 1000 km (600 mi) muss das Motoröl gewechselt und die/der Ölfilterpatrone/-einsatz ersetzt werden.**

## Nach 1600 km (1000 mi)

Das Fahrzeug kann jetzt voll ausgefahren werden.

GCA10310

## ACHTUNG:

- **Drehzahlen im roten Bereich grundsätzlich vermeiden.**
- **Bei Motorstörungen während der Einfahrzeit das Fahrzeug sofort von einer Yamaha-Fachwerkstatt überprüfen lassen.**

# WICHTIGE FAHR- UND BEDIENUNGSHINWEISE

---

GAU17212

## Parken

Zum Parken den Motor abstellen und dann den Zündschlüssel abziehen.

GWA10310

### **WARNUNG**

- **Motor und Auspuffrohre können sehr heiß werden. Deshalb so parken, dass Kinder oder Fußgänger die heißen Teile nicht versehentlich berühren können.**
- **Das Fahrzeug nicht auf abschüssigem oder weichem Untergrund abstellen, damit es nicht umfallen kann.**

GCA10380

### **ACHTUNG:**

**Niemals in Bereichen parken, die eine Feuergefahr darstellen, wie etwa in der Nähe von Gas-/Benzinbehältern oder anderen entzündlichen Stoffen.**

---



# REGELMÄSSIGE WARTUNG UND KLEINERE REPARATUREN

GAU17240

Der Fahrzeughalter ist für die Sicherheit selbst verantwortlich. Regelmäßige Inspektionen, Einstellungen und Schmierung gewährleisten maximale Fahrsicherheit und einen optimalen Zustand Ihres Fahrzeugs. Auf den folgenden Seiten werden die wichtigsten Inspektionspunkte, Einstellungen und Schmierstellen angegeben und erläutert.

Die in der Tabelle empfohlenen Zeitabstände für Wartung und Schmierung sollten lediglich als Richtwerte für den Normalbetrieb angesehen werden. JE NACH WETTERBEDINGUNGEN, GELÄNDE, GEOGRAFISCHEM EINSATZORT UND PERSÖNLICHER FAHRWEISE MÜSSEN DIE WARTUNGSINTERVALLE MÖGLICHERWEISE VERKÜRZT WERDEN.

GWA10320

## **! WARNUNG**

**Sind Sie mit Wartungsarbeiten nicht vertraut, lassen Sie diese von einer Yamaha-Fachwerkstatt durchführen.**

GAU17520

## Bordwerkzeug

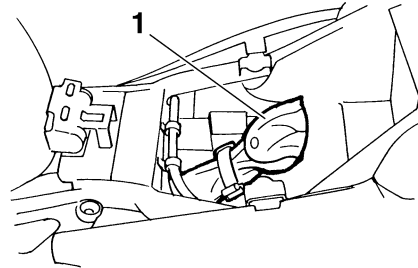

### 1. Bordwerkzeug

Das Bordwerkzeug befindet sich im Ablagefach unter der Sitzbank. (Siehe Seite 3-14.) Die in diesem Handbuch enthaltenen Informationen zur Wartung und das Bordwerkzeug sollen Ihnen bei der Durchführung von vorbeugenden Wartungsarbeiten und kleineren Reparaturen behilflich sein. Gewisse Arbeiten und Einstellungen erfordern jedoch zusätzliches Werkzeug wie z. B. einen Drehmomentschlüssel.

### HINWEIS:

Falls das für die Wartung notwendige Werkzeug nicht zur Verfügung steht und Ihnen die Erfahrung für bestimmte Wartungsarbeiten fehlt, die Wartungsarbeiten von einer Yamaha-Fachwerkstatt ausführen lassen.

GWA10350

## **! WARNUNG**

**Von Yamaha nicht zugelassene Änderungen können Leistungsverluste und unsicheres Fahrverhalten zur Folge haben. Vor Änderungen am Fahrzeug unbedingt die Yamaha-Fachwerkstatt befragen.**

# REGELMÄSSIGE WARTUNG UND KLEINERE REPARATUREN

GAU17705

## Wartungsintervalle und Schmierdienst

### HINWEIS:

- Die Jahresinspektion kann ausbleiben, wenn stattdessen eine Inspektion, basierend auf den gefahrenen Kilometern, durchgeführt wird.
- Ab 50000 km sind die Wartungsintervalle alle 10000 km zu wiederholen.
- Die mit einem Sternchen markierten Arbeiten erfordern Spezialwerkzeuge, besondere Daten und technische Fähigkeiten und sollten daher von einer Yamaha-Fachwerkstatt ausgeführt werden.

NR.	PRÜFPUNKT	KONTROLLE ODER WARTUNGSARBEIT	STAND DES KILOMETERZÄHLERS (× 1000 km)					JAHRES-KONTROLLE
			1	10	20	30	40	
1	* Kraftstoffleitung	• Kraftstoffschläuche auf Risse oder Beschädigung kontrollieren.		√	√	√	√	√
2	* Zündkerzen	• Zustand kontrollieren. • Reinigen und Abstand neu einstellen.		√		√		
		• Ersetzen.			√		√	
3	* Ventile	• Ventilspiel kontrollieren. • Einstellen.	Alle 40000 km					
4	Luftfiltereinsatz	• Ersetzen.					√	
5	Kupplung	• Funktion prüfen. • Einstellen.	√	√	√	√	√	
6	* Vorderradbremse	• Das Fahrzeug auf ordnungsgemäßen Betrieb, Flüssigkeitsstand und auf Lecks überprüfen.	√	√	√	√	√	√
		• Scheibenbremsbeläge ersetzen.	Bei Abnutzung bis zum Grenzwert					
7	* Hinterradbremse	• Das Fahrzeug auf ordnungsgemäßen Betrieb, Flüssigkeitsstand und auf Lecks überprüfen.	√	√	√	√	√	√
		• Scheibenbremsbeläge ersetzen.	Bei Abnutzung bis zum Grenzwert					

# REGELMÄSSIGE WARTUNG UND KLEINERE REPARATUREN

NR.	PRÜFPUNKT	KONTROLLE ODER WARTUNGSARBEIT	STAND DES KILOMETERZÄHLERS (× 1000 km)					JAHRES-KONTROLLE	
			1	10	20	30	40		
8	*	<b>Bremsschläuche</b>	• Auf Risse oder Beschädigung kontrollieren.		√	√	√	√	√
			• Ersetzen.	Alle 4 Jahre					
9	*	<b>Räder</b>	• Rundlauf prüfen und auf Beschädigung kontrollieren.		√	√	√	√	
10	*	<b>Reifen</b>	• Profiltiefe prüfen und auf Beschädigung kontrollieren. • Ersetzen, falls nötig. • Luftdruck kontrollieren. • Korrigieren, falls nötig.		√	√	√	√	√
11	*	<b>Radlager</b>	• Das Lager auf Lockerung oder Beschädigung kontrollieren.		√	√	√	√	
12	*	<b>Schwinge</b>	• Funktion und auf übermäßiges Spiel kontrollieren.		√	√	√	√	
			• Mit Lithiumseifenfett schmieren.	Alle 50000 km					
13		<b>Antriebskette</b>	• Den Durchhang, die Ausrichtung und den Zustand der Antriebskette kontrollieren. • Den Kettendurchhang einstellen und die Kette gründlich mit einem O-Ring-Kettenspray schmieren.	Alle 800 km und nach dem Waschen des Motorrads oder einer Fahrt im Regen					
14	*	<b>Lenkungslager</b>	• Das Spiel des Lagers kontrollieren und die Lenkung auf Schwergängigkeit prüfen.	√	√	√	√	√	
			• Mit Lithiumseifenfett schmieren.	Alle 20000 km					
15	*	<b>Fahrgestellhalterungen</b>	• Sicherstellen, dass alle Muttern und Schrauben richtig festgezogen sind.		√	√	√	√	√
16		<b>Seitenständer</b>	• Funktion prüfen. • Schmieren.		√	√	√	√	√
17	*	<b>Seitenständerschalter</b>	• Funktion prüfen.	√	√	√	√	√	√
18	*	<b>Teleskopgabel</b>	• Funktion prüfen und auf Öllecks kontrollieren.		√	√	√	√	
19	*	<b>Federbein</b>	• Funktion prüfen und Stoßdämpfer auf Öllecks kontrollieren.		√	√	√	√	

# REGELMÄSSIGE WARTUNG UND KLEINERE REPARATUREN

NR.	PRÜFPUNKT	KONTROLLE ODER WARTUNGSARBEIT	STAND DES KILOMETERZÄHLERS (× 1000 km)					JAHRES-KONTROLLE
			1	10	20	30	40	
20	* Kraftstoff-Einspritzung	• Motor-Leerlaufdrehzahl und Synchronisierung einstellen.	√	√	√	√	√	√
21	Motoröl	• Wechseln. • Den Ölstand kontrollieren und das Fahrzeug auf Öllecks prüfen.	√	√	√	√	√	√
22	Ölfilterpatrone	• Ersetzen.	√		√		√	
23	* Kühlsystem	• Den Kühlfüllstandsstand kontrollieren und das Fahrzeug auf Kühlfüllstandslecks prüfen.		√	√	√	√	√
		• Wechseln.	Alle 3 Jahre					
24	* Vorderrad- und Hinterrad-Bremslichtschalter	• Funktion prüfen.	√	√	√	√	√	√
25	Sich bewegende Teile und Seilzüge	• Schmieren.		√	√	√	√	√
26	* Gasdrehgriffgehäuse und Seilzug	• Funktion und Spiel prüfen. • Ggf. Gaszugspiel einstellen. • Gasdrehgriffgehäuse und Seilzug schmieren.		√	√	√	√	√
27	* Luftansaugsystem	• Das Luftunterbrechungsventil, das Zungenventil und den Schlauch auf Beschädigung kontrollieren. • Ggf. das gesamte Luftansaugsystem ersetzen.		√	√	√	√	√
28	* Schalldämpfer und Krümmer	• Die Schraubenklemme auf guten Sitz überprüfen.	√	√	√	√	√	
29	* Lichter, Signale und Schalter	• Funktion prüfen. • Scheinwerferlichtkegel einstellen.	√	√	√	√	√	√

GAU18670

## HINWEIS:

- Der Luftfiltereinsatz muss bei übermäßig feuchtem oder staubigem Einsatz häufiger gereinigt bzw. erneuert werden.

# REGELMÄSSIGE WARTUNG UND KLEINERE REPARATUREN

---

---

- **Wartung der hydraulische Bremsanlage**
    - Regelmäßig den Bremsflüssigkeitsstand prüfen, ggf. korrigieren.
    - Alle zwei Jahre die inneren Bauteile des Hauptbremszylinders und Bremssattels erneuern und die Bremsflüssigkeit wechseln.
    - Bremsschläuche bei Beschädigung oder Rissbildung, spätestens jedoch alle vier Jahre erneuern.
-

# REGELMÄSSIGE WARTUNG UND KLEINERE REPARATUREN

## Abdeckung abnehmen und montieren

GAU18751

Die hier abgebildete Abdeckung muss für manche in diesem Kapitel beschriebenen Wartungs- und Reparaturarbeiten abgenommen werden. Für die Demontage und Montage der Abdeckung sollte jeweils auf diesen Abschnitt zurückgegriffen werden.

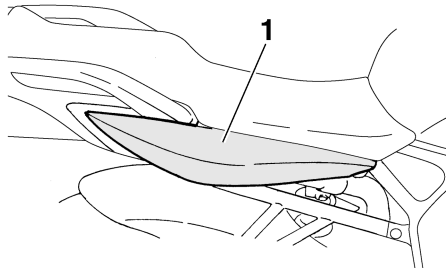

1. Abdeckung A

## Abdeckung A

GAU33020

### Abdeckung abnehmen

1. Den Sitz abnehmen. (Siehe Seite 3-14.)
2. Die Abdeckung losschrauben und dann, wie in der Abbildung gezeigt, abziehen.

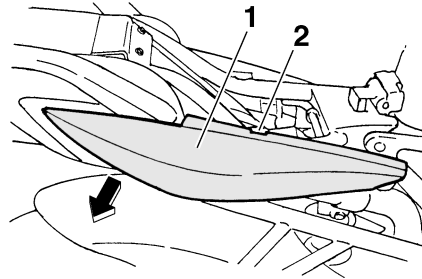

1. Abdeckung A
2. Schraube

### Abdeckung montieren

1. Die Abdeckung in die ursprüngliche Lage bringen und dann festschrauben.

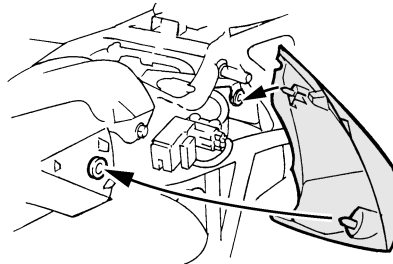

2. Den Sitz montieren.

## Zündkerzen prüfen

GAU19651

Die Zündkerzen sind wichtige Bestandteile des Motors und sollten regelmäßig kontrolliert werden, vorzugsweise durch eine Yamaha-Fachwerkstatt. Da Verbrennungswärme und Ablagerungen die Funktionstüchtigkeit der Kerzen im Laufe der Zeit vermindern, müssen die Zündkerzen in den empfohlenen Abständen gemäß Wartungs- und Schmier Tabelle herausgenommen und geprüft werden. Der Zustand der Zündkerzen erlaubt Rückschlüsse auf den Zustand des Motors.

Der die Mittelelektrode umgebende Porzellanisolator (Isolatorfuß) der Zündkerzen ist bei normaler Fahrweise rehhbraun. Alle im Motor eingebauten Zündkerzen sollten die gleiche Verfärbung aufweisen. Weisen einzelne oder sämtliche Zündkerzen eine stark abweichende Färbung auf, könnte der Motor defekt sein. Versuchen Sie nicht, derartige Probleme selbst zu diagnostizieren. Lassen Sie stattdessen das Fahrzeug von einer Yamaha-Fachwerkstatt prüfen. Bei fortgeschrittenem Abbrand der Mittelelektroden oder übermäßigen Ölkohleablagerungen die Zündkerzen durch neue ersetzen.

# REGELMÄSSIGE WARTUNG UND KLEINERE REPARATUREN

GAU32852

**Empfohlene Zündkerze:**  
NGK/CR9EK

Vor dem Einschrauben einer Zündkerze stets den Zündkerzen-Elektrodenabstand mit einer Fühlerlehre messen und ggf. korrigieren.

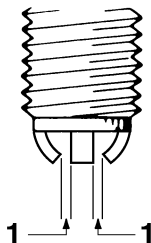

1. Zündkerzen-Elektrodenabstand

**Zündkerzen-Elektrodenabstand:**  
0.6–0.7 mm (0.024–0.028 in)

Die Sitzfläche der Kerzendichtung reinigen; Schmutz und Fremdkörper vom Gewinde abwischen.

**Anzugsdrehmoment:**  
Zündkerze:  
17.5 Nm (1.75 m·kgf, 12.7 ft·lbf)

**HINWEIS:** \_\_\_\_\_

Steht beim Einbau einer Zündkerze kein Drehmomentschlüssel zur Verfügung, lässt sich das vorgeschriebene Anzugsmoment annähernd erreichen, wenn die Zündkerze handfest eingedreht und anschließend noch um 1/4–1/2 Drehung weiter festgezogen wird. Das Anzugsmoment sollte jedoch möglichst bald mit einem Drehmomentschlüssel nach Vorschrift korrigiert werden.

GCA10840

**ACHTUNG:** \_\_\_\_\_

**Zum Ausbauen des Zündkerzensteckers keine Werkzeuge verwenden, andernfalls könnte der Zündspulenstecker beschädigt werden. Der Zündkerzenstecker ist mit einer Gummidichtung versehen und sitzt deshalb fest auf. Um den Zündkerzenstecker auszubauen, ihn einfach vor- und zurückdrehen, während Sie ihn herausziehen; um ihn einzubauen, wird er vor- und zurückgedreht, während Sie ihn hineindrücken.**

## Motoröl und Ölfilterpatrone

Der Motorölstand sollte vor Fahrtbeginn geprüft werden. Außerdem müssen in den empfohlenen Abständen gemäß Wartungs- und Schmier­tabelle das Motoröl und die Ölfilterpatrone gewechselt werden.

### Ölstand prüfen

1. Das Fahrzeug auf einem ebenen Untergrund abstellen und in gerader Stellung halten.

**HINWEIS:** \_\_\_\_\_

Sicherstellen, dass das Fahrzeug bei der Kontrolle des Ölstands vollständig gerade steht. Selbst geringfügige Neigung zur Seite kann bereits zu einem falschen Messergebnis führen.

2. Den Motor anlassen, einige Minuten lang warm laufen lassen und dann abstellen.
3. Einige Minuten warten, bis sich das Öl gesetzt hat.
4. Den Messstab herausziehen und abwischen, in die Einfüllöffnung zurückstecken (ohne ihn hineinzuschrauben) und dann wieder herausziehen, um den Ölstand zu überprüfen.

# REGELMÄSSIGE WARTUNG UND KLEINERE REPARATUREN

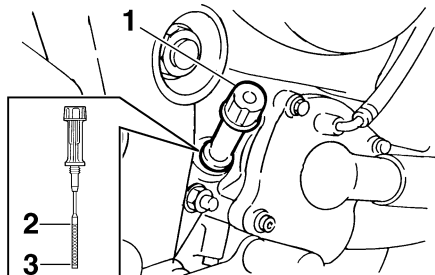

1. Messstab
2. Maximalstand-Markierung
3. Minimalstand-Markierung

## HINWEIS:

Der Ölstand sollte sich zwischen der Minimal- und Maximalstand-Markierung befinden.

5. Falls sich der Ölstand an oder unterhalb der Minimalstand-Markierung befindet, den Einfüllschraubverschluss abnehmen und Öl der empfohlenen Sorte bis zum vorgeschriebenen Stand nachfüllen.

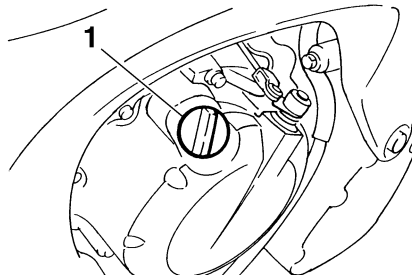

1. Motoröl-Einfüllschraubverschluss

6. Den Öl-Messstab anbringen und festschrauben und dann den Einfüllschraubverschluss zudrehen.

## Öl wechseln (mit/ohne Filterwechsel)

1. Den Motor anlassen, einige Minuten lang warm laufen lassen und dann abstellen.
2. Ein Ölauffanggefäß unter den Motor stellen, um das Altöl aufzufangen.
3. Den Einfüllschraubverschluss und die Ablassschraube herausdrehen, um das Motoröl aus dem Kurbelgehäuse abzulassen.

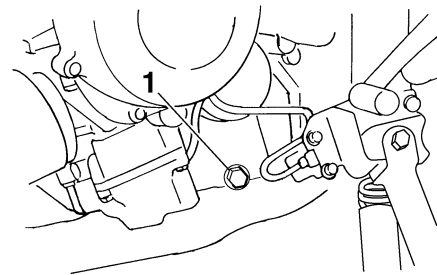

1. Motoröl-Ablassschraube

## HINWEIS:

Die Schritte 4–6 nur ausführen, wenn die Ölfilterpatrone erneuert wird.

4. Die Ölfilterpatrone mit einem Ölfilterschlüssel abschrauben.

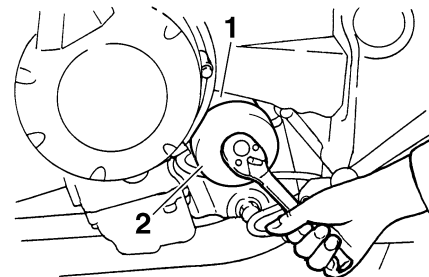

1. Ölfilterpatrone
2. Ölfilterschlüssel



# REGELMÄSSIGE WARTUNG UND KLEINERE REPARATUREN

## HINWEIS:

Ölfilterschlüssel sind beim Yamaha-Händler erhältlich.

- Den O-Ring der neuen Ölfilterpatrone mit Motoröl benetzen.

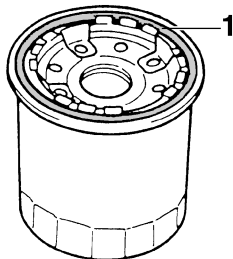

1. O-Ring

## HINWEIS:

Sicherstellen, dass der O-Ring korrekt sitzt.

- Die neue Ölfilterpatrone mit einem Ölfilterschlüssel einbauen und sie dann mit einem Drehmomentschlüssel wie vorgeschrieben festziehen.

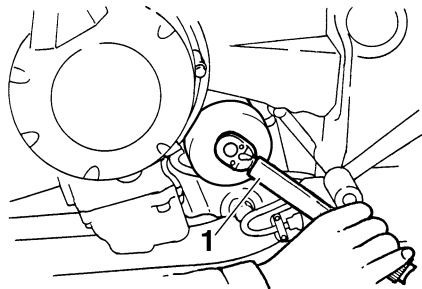

1. Drehmomentschlüssel

### Anzugsdrehmoment:

Ölfilterpatrone:  
17 Nm (1.7 m·kgf, 12 ft·lbf)

- Die Motoröl-Ablassschraube montieren und anschließend vorschriftsmäßig festziehen.

## HINWEIS:

Die Unterlegscheibe auf Beschädigung überprüfen und, falls beschädigt, erneuern.

### Anzugsdrehmoment:

Motoröl-Ablassschraube:  
43 Nm (4.3 m·kgf, 31 ft·lbf)

- Die vorgeschriebene Menge des empfohlenen Öls einfüllen und dann den Einfüllschraubverschluss fest zudrehen.

## Empfohlene Ölsorte:

Siehe Seite 8-1.

## Füllmenge:

Ohne Wechsel der Ölfilterpatrone:  
2.50 L (2.64 US qt) (2.20 Imp.qt)  
Mit Wechsel der Ölfilterpatrone:  
2.80 L (2.96 US qt) (2.46 Imp.qt)

GCA11620

## ACHTUNG:

- Um ein Durchrutschen der Kupplung zu vermeiden (da das Motoröl auch die Kupplung schmiert), mischen Sie keine chemischen Zusätze bei. Verwenden Sie keine Öle mit Diesel-Spezifikation "CD" oder Öle von höherer Qualität als vorgeschrieben. Auch keine Öle der Klasse "ENERGY CONSERVING II" oder höher verwenden.
- Darauf achten, dass keine Fremdkörper in das Kurbelgehäuse eindringen.

- Den Motor anlassen und einige Minuten lang im Leerlaufbetrieb auf Öllecks überprüfen. Tritt irgendwo Öl aus, den Motor sofort abstellen und die Ursache feststellen.

# REGELMÄSSIGE WARTUNG UND KLEINERE REPARATUREN

## HINWEIS:

Während des Anlassens leuchtet die Ölstand-Warnleuchte kurz auf und erlischt dann bei korrektem Ölstand.

GCA10400

## ACHTUNG:

**Flackert die Ölstand-Warnleuchte oder bleibt sie an, sofort den Motor ausschalten und das Fahrzeug von einer Yamaha-Fachwerkstatt überprüfen lassen.**

10. Den Motor abstellen, den Ölstand erneut prüfen und ggf. Öl nachfüllen.

## Kühlflüssigkeit

GAU20070

Der Kühlflüssigkeitsstand sollte vor Fahrtbeginn geprüft werden. Außerdem muss die Kühlflüssigkeit in den empfohlenen Abständen, gemäß Wartungs- und Schmierabelle, gewechselt werden.

## Kühlflüssigkeitsstand prüfen

GAU34352

1. Das Fahrzeug auf einem ebenen Untergrund abstellen und in gerader Stellung halten.

## HINWEIS:

- Da der Stand der Kühlflüssigkeit sich mit der Motortemperatur verändert, sollte er bei kaltem Motor geprüft werden.
- Sicherstellen, dass das Fahrzeug bei der Kontrolle des Kühlmittelstands vollständig gerade steht. Selbst geringfügige Neigung zur Seite kann bereits zu einem falschen Messergebnis führen.

2. Den Stand der Kühlflüssigkeit im Ausgleichsbehälter überprüfen.

## HINWEIS:

Der Kühlflüssigkeitsstand sollte sich zwischen der Minimal- und Maximalstand-Markierung befinden.

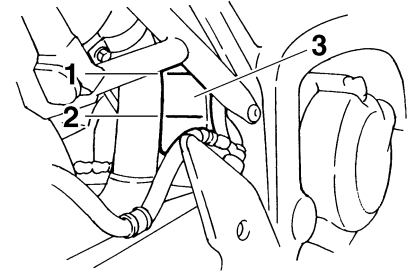

1. Maximalstand-Markierung
2. Minimalstand-Markierung
3. Kühlflüssigkeits-Ausgleichsbehälter

3. Befindet sich der Kühlflüssigkeitsstand an oder unter der Minimalstand-Markierung, entfernen Sie den Sitz. (Siehe Seite 3-14.)
4. Den Kraftstofftank abschrauben und ihn dann vom Kühlflüssigkeits-Ausgleichsbehälterdeckel weg heben. (Siehe Seite 6-12.)
5. Öffnen Sie den Kühlflüssigkeits-Ausgleichsbehälterdeckel.

# REGELMÄSSIGE WARTUNG UND KLEINERE REPARATUREN

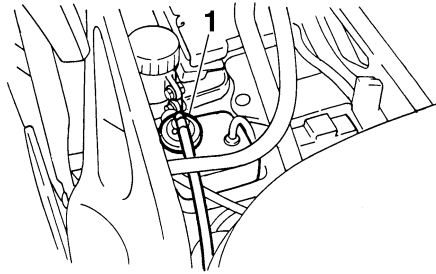

1. Kühflüssigkeits-Ausgleichsbehälterdeckel
6. Kühflüssigkeit oder destilliertes Wasser zum vorgeschriebenen Stand nachfüllen, den Ausgleichsbehälterdeckel schließen und dann den Kraftstofftank in die ursprüngliche Position bringen und festschrauben.
7. Den Sitz montieren.

**Fassungsvermögen des Kühflüssigkeits-Ausgleichsbehälters (bis zur Maximalstand-Markierung):**  
0.27 L (0.29 US qt) (0.24 Imp.qt)

GCA10470

## ACHTUNG:

- Ist keine Kühflüssigkeit verfügbar, kann stattdessen destilliertes Wasser oder weiches Leitungswasser

verwendet werden. Hartes Wasser oder Salzwasser sind für den Motor schädlich.

- Falls Wasser statt Kühflüssigkeit verwendet wurde, dieses so bald wie möglich durch Kühflüssigkeit ersetzen, da der Motor sonst nicht gegen Überheizungs-, Frost- und Korrosionsschäden geschützt ist.
- Falls Wasser statt Kühflüssigkeit nachgefüllt wurde, so bald wie möglich den Frostschutzmittelgehalt der Kühflüssigkeit von einer Yamaha-Fachwerkstatt überprüfen lassen, da die Frostschutzwirkung verringert wird.

## ! WARNUNG

Niemals den Kühlerdeckel abnehmen, wenn der Motor heiß ist.

## HINWEIS:

- Der Kühlerlüfter schaltet sich je nach der Temperatur der Kühflüssigkeit automatisch ein oder aus.
- Bei Überhitzung des Motors, siehe Seite 6-36 für weitere Anweisungen.

## Kühflüssigkeit wechseln

GAU33030

GWA10380

## ! WARNUNG

Niemals den Kühlerdeckel abnehmen, wenn der Motor heiß ist.

Die Kühflüssigkeit muss in den empfohlenen Abständen, gemäß Wartungs- und Schmiertabelle, gewechselt werden. Die Kühflüssigkeit von einer Yamaha-Fachwerkstatt wechseln lassen.

# REGELMÄSSIGE WARTUNG UND KLEINERE REPARATUREN

GAU34423

## Luftfiltereinsatz ersetzen

Der Luftfiltereinsatz sollte in den empfohlenen Abständen gemäß Wartungs- und Schmier­tabelle ersetzt werden. Bei Einsatz in sehr staubiger oder feuchter Umgebung ist der Luftfiltereinsatz häufiger zu ersetzen.

1. Den Sitz abnehmen. (Siehe Seite 3-14.)
2. Den Kraftstofftank abschrauben und ihn dann vom Luftfiltergehäuse weg heben.

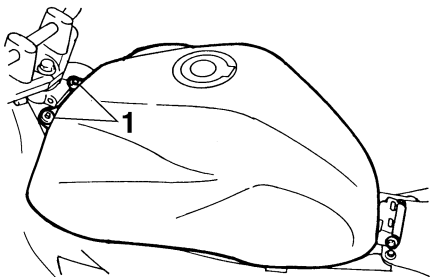

1. Schraube

3. Den Luftfilter-Gehäusedeckel abschrauben.

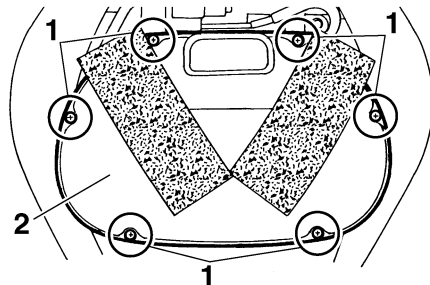

1. Schraube
2. Luftfiltergehäuseabdeckung
4. Den Luftfiltereinsatz herausziehen.

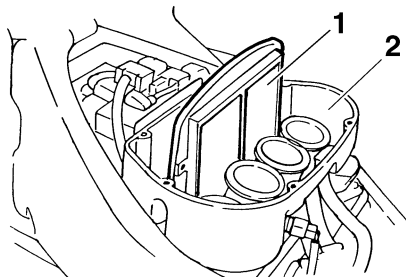

1. Luftfiltereinsatz
2. Luftfiltergehäuse
5. Einen neuen Luftfiltereinsatz in das Luftfiltergehäuse einsetzen.

GCA10480

## ACHTUNG:

- Es ist sicherzustellen, dass der Luftfiltereinsatz richtig im Luftfiltergehäuse sitzt.
- Der Motor sollte niemals ohne den Luftfiltereinsatz betrieben werden, andernfalls könnten der/die Kolben und/oder der/die Zylinder übermäßig verschleifen.

6. Den Luftfilter-Gehäusedeckel festschrauben.
7. Den Kraftstofftank in die ursprüngliche Lage bringen und dann festschrauben.

GWA12462

## ! WARNUNG

- Bevor der Kraftstofftank in seine ursprüngliche Lage gebracht wird, ist sicherzustellen, dass alle Schläuche (d.h., Kraftstoffschlauch, Kraftstofftank-Belüftungsschlauch, Überlaufschlauch) in einwandfreiem Zustand sind, dass sie richtig verbunden und verlegt und nicht irgendwo geknickt sind.
- Falls ein Schlauch beschädigt ist, lassen Sie ihn von einer Yamaha-Fachwerkstatt ersetzen, bevor Sie den Motor anlassen, da andernfalls Kraftstoff auslaufen könnte.

# REGELMÄSSIGE WARTUNG UND KLEINERE REPARATUREN

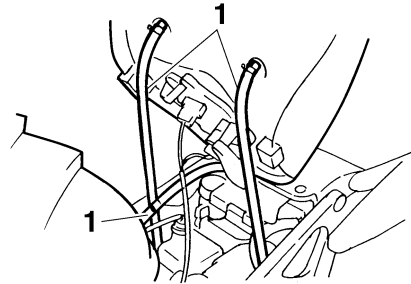

1. Schlauch

## **WARNUNG**

Sicherstellen, dass die Schläuche in ihre ursprüngliche Position gebracht werden, wie dargestellt.

GWA12471

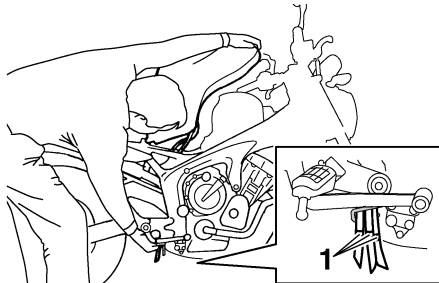

1. Ausgangsstellung (Farbmarkierung)

8. Den Sitz montieren.

## Leerlaufdrehzahl einstellen

GAU34300

Die Leerlaufdrehzahl muss in den empfohlenen Abständen gemäß Wartungs- und Schmier­tabelle folgendermaßen geprüft und ggf. eingestellt werden.

Der Motor sollte warm gelaufen sein, bevor Sie diese Einstellung vornehmen.

### HINWEIS:

Der Motor ist ausreichend warm gelaufen, wenn er spontan auf Gasgeben anspricht.

Prüfen Sie die Leerlaufdrehzahl des Motors und stellen Sie sie, falls erforderlich, durch Drehen der Leerlauf­einstellschraube auf den vorgeschriebenen Wert ein. Zum Erhöhen der Leerlaufdrehzahl die Einstellschraube in Richtung (a) drehen. Zum Verringern der Leerlaufdrehzahl die Einstellschraube in Richtung (b) drehen.

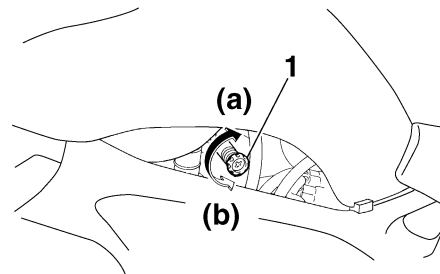

1. Leerlauf­einstellschraube

**Leerlaufdrehzahl:**  
1250–1350 U/min

### HINWEIS:

Falls sich die Leerlaufdrehzahl nicht wie oben beschrieben einstellen lässt, den Motor von einer Yamaha-Fachwerkstatt überprüfen lassen.

# REGELMÄSSIGE WARTUNG UND KLEINERE REPARATUREN

## Gaszugspiel kontrollieren

GAU21381

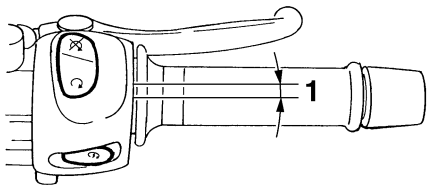

### 1. Spiel des Gaszugs

Das Gaszugspiel sollte am Gasdrehgriff 3.0–5.0 mm (0.12–0.20 in) betragen. Das Gaszugspiel am Drehgriff regelmäßig prüfen und ggf. von einer Yamaha-Fachwerkstatt einstellen lassen.

6

## Ventilspiel

GAU21401

Mit zunehmender Betriebszeit verändert sich das Ventilspiel, wodurch die Zylinderfüllung nicht mehr den optimalen Wert erreicht und/oder Motorgeräusche entstehen können. Um dem vorzubeugen, muss das Ventilspiel in den empfohlenen Abständen gemäß Wartungs- und Schmier­tabelle von einer Yamaha-Fachwerkstatt geprüft und ggf. eingestellt werden.

## Reifen

GAU21771

Zur Erzielung optimaler Fahrleistungen, einer langen Lebensdauer und maximaler Fahrsicherheit mit Ihrem Motorrad beachten Sie bitte die folgenden Punkte zum Thema Reifen.

### Reifenluftdruck

Den Reifenluftdruck vor Fahrtantritt prüfen und ggf. korrigieren.

GWA10500

### **! WARNUNG**

- **Den Reifenluftdruck stets bei kalten Reifen (d. h. Reifentemperatur entspricht Umgebungstemperatur) prüfen und korrigieren.**
- **Der Reifendruck muss entsprechend der Fahrgeschwindigkeit und hinsichtlich des Gesamtgewichts von Fahrer, Beifahrer, Gepäck und Zubehör, das für dieses Modell genehmigt wurde, angepasst werden.**

# REGELMÄSSIGE WARTUNG UND KLEINERE REPARATUREN

**Reifenluftdruck (gemessen bei kalten Reifen):**

**0–90 kg (0–198 lb):**

Vorn:

225 kPa (33 psi) (2.25 kgf/cm<sup>2</sup>)

Hinten:

250 kPa (36 psi) (2.50 kgf/cm<sup>2</sup>)

**90–196 kg (198–432 lb):**

Vorn:

225 kPa (36 psi) (2.50 kgf/cm<sup>2</sup>)

Hinten:

290 kPa (42 psi) (2.90 kgf/cm<sup>2</sup>)

**Rennen:**

Vorn:

225 kPa (33 psi) (2.25 kgf/cm<sup>2</sup>)

Hinten:

250 kPa (36 psi) (2.50 kgf/cm<sup>2</sup>)

**Maximale Zuladung\*:**

196 kg (432 lb)

\* Gesamtgewicht von Fahrer, Beifahrer, Gepäck und Zubehör

GWA11020

## **WARNUNG**

Da die Beladung das Fahr- sowie das Bremsverhalten und damit die Sicherheit des Motorrads beeinflusst, stets folgende Punkte beachten.

- **DAS MOTORRAD NIEMALS ÜBERLADEN!** Überladen des Motorrads beeinträchtigt nicht nur Fahrverhalten und Sicherheit, sondern kann auch Reifenschäden und Unfälle

zur Folge haben. Sicherstellen, dass das Gesamtgewicht aus Gepäck, Fahrer, Beifahrer und zulässigem Zubehör nicht die maximale Gesamtzuladung des Fahrzeugs überschreitet.

- **Keinesfalls Gegenstände mitführen, die während der Fahrt verrutschen können.**
- **Schwere Lasten zum Motorradmittelpunkt hin platzieren und das Gewicht möglichst gleichmäßig auf beide Seiten verteilen.**
- **Fahrwerk und Reifenluftdruck müssen auf die Gesamtzuladung angepasst werden.**
- **Reifenzustand und -luftdruck vor Fahrtantritt prüfen.**

**Reifenkontrolle**

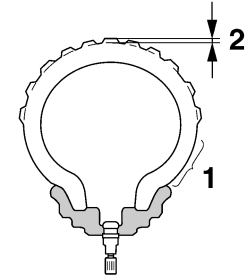

1. Reifenflanke
2. Profiltiefe

Vor jeder Fahrt die Reifen prüfen. Bei unzureichender Profiltiefe, Nägeln oder Glassplittern in der Lauffläche, rissigen Flanken usw. den Reifen umgehend von einer Yamaha-Fachwerkstatt wechseln lassen.

**Mindestprofiltiefe (vorn und hinten):**  
1.6 mm (0.06 in)

**HINWEIS:**

Die Gesetzgebung zur Mindestprofiltiefe kann von Land zu Land abweichen. Richten Sie sich deshalb nach den entsprechenden Vorschriften.

# REGELMÄSSIGE WARTUNG UND KLEINERE REPARATUREN

6

GWA10470

## ⚠️ WARNUNG

- Abgenutzte Reifen unverzüglich von einer Yamaha-Fachwerkstatt austauschen lassen. Abgesehen davon, dass Sie gegen die Straßenverkehrsordnung verstoßen, beeinträchtigen übermäßig abgefahrene Reifen die Fahrstabilität und können zum Verlust der Kontrolle über das Fahrzeug führen.
- Den Austausch von Bauteilen an Rädern und Bremsanlage sowie Reifenwechsel grundsätzlich von einer Yamaha-Fachwerkstatt vornehmen lassen, die über das notwendige Werkzeug und fachliche Erfahrung verfügt.

## Reifenausführung

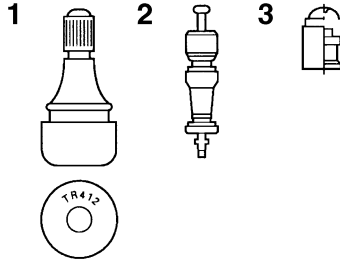

1. Reifenventil
2. Reifenventileinsatz
3. Reifenventilkappe mit Dichtung

Die Gussräder dieses Motorrads sind mit Schlauchlos-Reifen und Reifenventile bestückt.

GWA10480

## ⚠️ WARNUNG

- Grundsätzlich Reifen gleichen Typs und gleichen Herstellers für Vorder- und Hinterrad verwenden. Bei anderen als den zugelassenen Reifenkombinationen kann das Fahrverhalten des Motorrads nicht garantiert werden.
- Ausschließlich die nachfolgenden Reifen sind nach zahlreichen Tests von der Yamaha Motor Co., Ltd. freigegeben worden.

- Die Ventilkappen fest aufschrauben, da sie Luftverlust bei hohen Geschwindigkeiten verhindern.
- Die Verwendung von anderen Reifenventilen und Ventileinsätzen als den hier aufgeführten kann bei hohen Geschwindigkeiten zu plötzlichem Luftverlust führen.

### Vorderreifen:

Größe:

120/70 ZR17M/C (58W)

Hersteller/Modell:

BRIDGESTONE/BT020F GG

DUNLOP/D252F

### Hinterreifen:

Größe:

180/55 ZR17M/C (73W)

Hersteller/Modell:

BRIDGESTONE/BT020R GG

DUNLOP/D252

### VORNE und HINTEN:

Reifenventil:

TR412

Ventileinsatz:

#9100 (Original)



GWA10600

## **WARNUNG**

Dieses Motorrad ist mit Super-Hochgeschwindigkeitsreifen ausgerüstet. Bitte folgende Punkte beachten, um das volle Potential des Fahrzeugs und der Reifen nutzen zu können.

- Diese Reifen nur gegen solche gleicher Spezifikation und gleichen Typs austauschen. Andere Reifen können bei hohen Geschwindigkeiten platzen.
- Neue Reifen entwickeln erst nach dem Einfahren der Lauffläche ihre volle Bodenhaftung. Daher sollten die Reifen für etwa 100 km (60 mi) mit niedrigerer Geschwindigkeit eingefahren werden, bevor hohe Geschwindigkeiten riskiert werden können.
- Hohe Geschwindigkeiten sollten nur mit warmen Reifen gefahren werden.
- Den Reifenluftdruck stets der Zuladung und den Fahrbedingungen anpassen.

GWA10600

## Gussräder

Optimale Lenkstabilität, Lebensdauer und Fahrsicherheit Ihres Fahrzeugs sind nur durch Beachtung der folgenden Punkte gewährleistet.

- Räder und Reifen vor jeder Fahrt auf Risse, Schnitte u. ä. untersuchen, die Felgen auf Verzug und andere Beschädigungen prüfen. Bei Mängeln an Reifen oder Rädern das Rad von einer Yamaha-Fachwerkstatt ersetzen lassen. Selbst kleinste Reparaturen an Rädern und Reifen nur von einer Fachwerkstatt ausführen lassen. Verformte oder eingerissene Felgen müssen ausgetauscht werden.
- Nach dem Austausch von Felgen und/oder Reifen muss das Rad ausgewuchtet werden. Eine Reifenunwucht beeinträchtigt die Fahrstabilität, vermindert den Fahrkomfort und verkürzt die Lebensdauer des Reifens.
- Nach dem Reifenwechsel zunächst mit mäßiger Geschwindigkeit fahren, denn bevor der Reifen seine optimalen Eigenschaften entwickeln kann, muss seine Lauffläche vorsichtig eingefahren werden.

GAU21960

## Kupplungshebel-Spiel einstellen

GAU22080

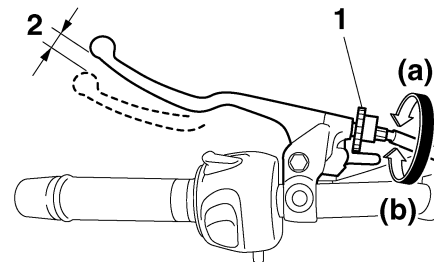

1. Einstellschraube für das Spiel des Kupplungshebels
2. Kupplungshebel-Spiel

Der Kupplungshebel muss ein Spiel von 10.0–15.0 mm (0.39–0.59 in) aufweisen. Das Kupplungshebel-Spiel regelmäßig prüfen und ggf. folgendermaßen einstellen. Zum Erhöhen des Kupplungshebel-Spiels die Einstellschraube in Richtung (a) drehen. Zum Verringern des Kupplungshebel-Spiels die Einstellschraube in Richtung (b) drehen.

### HINWEIS:

Falls sich die Kupplung nicht, wie oben beschrieben, korrekt einstellen lässt oder nicht ordnungsgemäß funktioniert, den internen Kupplungsmechanismus von einer Yamaha-Fachwerkstatt überprüfen lassen.

# REGELMÄSSIGE WARTUNG UND KLEINERE REPARATUREN

## Hinterrad-Bremslichtschalter einstellen

GAU36500

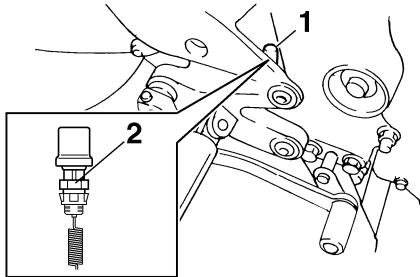

1. Hinterrad-Bremslichtschalter
2. Einstellmutter des Hinterrad-Bremslichtschalters

Der mit dem Bremslicht verbundene Hinterrad-Bremslichtschalter spricht beim Betätigen des Fußbremshebels an. Bei korrekter Einstellung leuchtet das Bremslicht kurz vor Einsetzen der Bremswirkung auf. Den Bremslichtschalter gegebenenfalls vom Yamaha-Händler einstellen lassen.

## Scheibenbremsbeläge des Vorder- und Hinterrads prüfen

GAU22390

Der Verschleiß der Scheibenbremsbeläge vorn und hinten muss in den empfohlenen Abständen gemäß Wartungs- und Schmier-tabelle geprüft werden.

### Scheibenbremsbeläge vorn

GAU22420

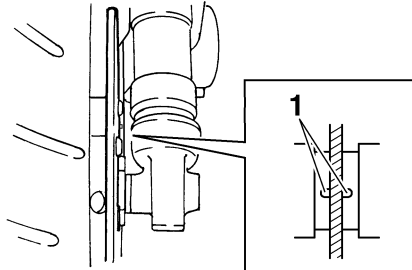

1. Verschleißanzeigerille des Bremsbelags

Die Scheibenbremsbeläge vorn weisen Verschleißanzeiger (Nuten) auf, die ein Prüfen der Bremsbeläge ohne Ausbau erlauben. Zur Prüfung des Bremsbelagverschleißes die Nuten prüfen. Wenn eine Nut fast verschwunden ist, die Scheibenbremsbeläge als ganzen Satz von einer Yamaha-Fachwerkstatt austauschen lassen.

## Scheibenbremsbeläge hinten

GAU22500

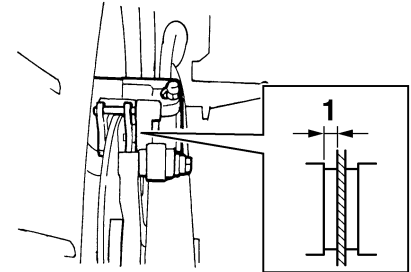

1. Bremsbelagstärke

Jeden der hinteren Scheibenbremsbeläge auf Beschädigungen untersuchen und die Dicke des Bremsbelags messen. Misst die Stärke eines Bremsbelags weniger als 1.0 mm (0.04 in), oder ist ein Bremsbelag beschädigt, die Bremsbeläge im Satz von einer Yamaha-Fachwerkstatt austauschen lassen.

# REGELMÄSSIGE WARTUNG UND KLEINERE REPARATUREN

## Bremsflüssigkeitsstand prüfen

GAU36470

### Vorderradbremse

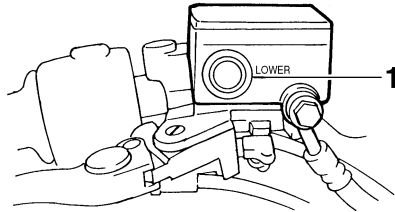

1. Minimalstand-Markierung

### Hinterradbremse

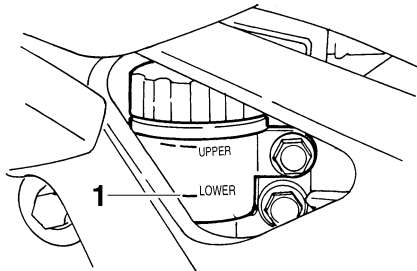

1. Minimalstand-Markierung

Bei Bremsflüssigkeitsmangel kann Luft in die Bremsanlage eindringen und dessen Funktion beeinträchtigen.

Vor Fahrtantritt kontrollieren, dass Bremsflüssigkeit bis über die Minimalstand-Markierung reicht, und, falls erforderlich, Bremsflüssigkeit nachfüllen. Ein niedriger Bremsflüssigkeitsstand könnte darauf hinweisen, dass die Bremsbeläge abgenutzt sind und/oder ein Leck im Bremssystem vorhanden ist. Ist der Bremsflüssigkeitsstand niedrig, sicherstellen, dass die Bremsbeläge auf Verschleiß und das Bremssystem auf Lecks überprüft wird.

### HINWEIS:

Der Bremsflüssigkeits-Vorratsbehälter hinten befindet sich unter dem Kraftstofftank. (Siehe Seite 6-12.)

Folgende Vorsichtsmaßnahmen beachten:

- Beim Ablesen des Flüssigkeitsstands muss der Vorratsbehälter für Bremsflüssigkeit waagrecht stehen.
- Nur die empfohlene Bremsflüssigkeit verwenden. Andere Bremsflüssigkeiten können die Dichtungen angreifen, Lecks verursachen und dadurch die Bremsfunktion beeinträchtigen.

**Empfohlene Bremsflüssigkeit:**  
DOT 4

- Ausschließlich Bremsflüssigkeit gleicher Marke und gleichen Typs nachfüllen. Das Mischen verschiedener Bremsflüssigkeiten kann chemische Reaktionen hervorrufen, die die Bremsfunktion beeinträchtigen.
- Darauf achten, dass beim Nachfüllen kein Wasser in den Vorratsbehälter gelangt. Wasser setzt den Siedepunkt der Bremsflüssigkeit erheblich herab und kann Dampfblasenbildung verursachen.
- Bremsflüssigkeit greift Lack und Kunststoffteile an. Deshalb vorsichtig handhaben und verschüttete Flüssigkeit sofort abwischen.
- Ein allmähliches Absinken des Bremsflüssigkeitsstandes ist mit zunehmendem Verschleiß der Bremsbeläge normal. Jedoch bei plötzlichem Absinken die Bremsanlage von einer Yamaha-Fachwerkstatt überprüfen lassen.

# REGELMÄSSIGE WARTUNG UND KLEINERE REPARATUREN

## Bremsflüssigkeit wechseln

GAU22730

Die Bremsflüssigkeit sollte in den empfohlenen Abständen gemäß des HINWEISES nach der Wartungs- und Schmiertabelle von einer Yamaha-Fachwerkstatt gewechselt werden. Zusätzlich sollten die Öldichtungen der Hauptbremszylinder und der Bremssättel, sowie die Bremsschläuche, in den unten aufgeführten Abständen gewechselt werden, oder wenn sie beschädigt oder undicht sind.

- Öldichtungen: Alle zwei Jahre erneuern.
- Bremsschläuche: Alle vier Jahre erneuern.

## Antriebsketten-Durchhang

GAU22760

Den Antriebsketten-Durchhang von jeder Fahrt prüfen und ggf. korrigieren.

## Kettendurchhang prüfen

GAU22771

1. Das Motorrad auf den Seitenständer stellen.

## HINWEIS:

Beim Messen und Regeln des Antriebsketten-Durchhangs darf auf dem Fahrzeug keine Belastung sein.

2. Das Getriebe in die Leerlaufstellung schalten.
3. Das Motorrad schieben, um die straffste Stelle der Kette ausfindig zu machen, und dann den Kettendurchhang an dieser Stelle, wie in der Abbildung gezeigt, messen.

**Antriebsketten-Durchhang:**  
45.0–55.0 mm (1.77–2.17 in)

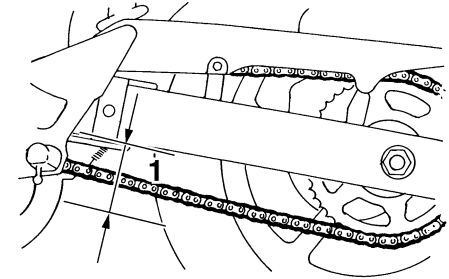

1. Antriebsketten-Durchhang

4. Den Antriebsketten-Durchhang ggf. folgendermaßen korrigieren.

## Antriebskettendurchhang einstellen

GAU34361

1. Die Achsmutter und dann die Kontermutter an beiden Enden der Schwinge lockern.
2. Zum Straffen der Antriebskette die Einstellmutter an beiden Enden des Kettenspanners in Richtung (a) drehen. Zum Lockern der Antriebskette die Einstellmutter an beiden Enden des Kettenspanners in Richtung (b) drehen und dann das Hinterrad nach vorn drücken.

# REGELMÄSSIGE WARTUNG UND KLEINERE REPARATUREN

## HINWEIS:

Beide Kettenspanner jeweils gleichmäßig einstellen, damit die Ausrichtung sich nicht verstellt. Die Markierungen auf beiden Seiten der Schwinge dienen zum korrekten Ausrichten des Hinterrads.

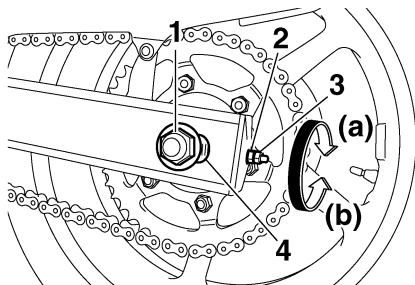

1. Achsmutter
2. Einstellmutter des Antriebskettendurchhangs
3. Kontermutter
4. Ausrichtungsmarkierungen

GCA10570

## ACHTUNG:

Eine falsch gespannte Antriebskette verursacht erhöhten Verschleiß von Motor und anderen wichtigen Teilen des Motorrads und kann dazu führen, dass die

Kette reißt oder abspringt. Daher darauf achten, dass der Kettendurchhang sich im Sollbereich befindet.

3. Die Kontermutter festziehen und dann die Achsmutter vorschriftsmäßig anziehen.

## Anzugsdrehmomente:

Kontermutter:

16 Nm (1.6 m·kgf, 11 ft·lbf)

Achsmutter:

120 Nm (12.0 m·kgf, 85 ft·lbf)

GAU23022

## Antriebskette säubern und schmieren

Die Kette muss gemäß Wartungs- und Schmiertabelle gereinigt und geschmiert werden, um den Verschleiß gering zu halten. Dies gilt besonders für den Betrieb in nassen oder staubigen Gegenden. Die Antriebskette wie folgt warten:

GCA10581

## ACHTUNG:

Die Antriebskette muss nach der Reinigung des Motorrads oder einer Fahrt im Regen geschmiert werden.

1. Die Kette in einem Petroleumbad mit einer kleinen weichen Bürste reinigen.

GCA11120

## ACHTUNG:

Die Kette nicht mit Dampfstrahler, Hochdruck-Waschanlagen oder einem ungeeigneten Lösungsmittel reinigen, um eine Beschädigung der O-Ringe zu vermeiden.

2. Die Kette trockenreiben.
3. Die Kette gründlich mit O-Ring-Kettenspray schmieren.

# REGELMÄSSIGE WARTUNG UND KLEINERE REPARATUREN

---

## ACHTUNG:

GCA11110

**Motoröl und andere Schmiermittel sind für die Antriebskette nicht zu verwenden, da sie möglicherweise Lösungsmittel enthalten, die die O-Ringe beschädigen können.**

---

## Bowdenzüge prüfen und schmieren

GAU23100

Die Funktion aller Bowdenzüge und deren Zustand sollte vor jeder Fahrt kontrolliert werden und die Züge und deren Enden ggf. geschmiert werden. Ist ein Bowdenzug beschädigt oder funktioniert er nicht reibungslos, muss er von einer Yamaha-Fachwerkstatt kontrolliert oder ersetzt werden.

### Empfohlenes Schmiermittel:

Motoröl

GWA10720

## WARNUNG

**Durch beschädigte Seilzughüllen können Seilzüge korrodieren und in ihrer Funktion eingeschränkt werden. Aus Sicherheitsgründen beschädigte Seilzüge unverzüglich erneuern.**

---

## Gasdrehgriff und Gaszug kontrollieren und schmieren

GAU23111

Vor jeder Fahrt sollte die Funktion des Gasdrehgriffs kontrolliert werden. Zusätzlich sollte der Gaszug gemäß den in der Wartungs- und Schmiertabelle vorgeschriebenen Abständen geschmiert werden.

# REGELMÄSSIGE WARTUNG UND KLEINERE REPARATUREN

## Fußbrems- und Schalthebel prüfen und schmieren

GAU23131

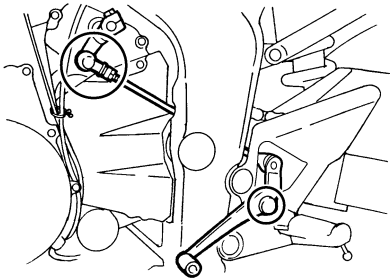
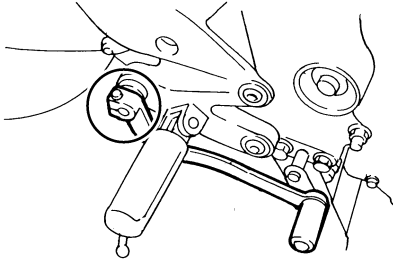

Vor Fahrtantritt die Funktion der Fußbrems- und Schalthebel prüfen und ggf. die Drehpunkte schmieren.

**Empfohlenes Schmiermittel:**  
Lithiumseifenfett (Universalschmierfett)

## Handbrems- und Kupplungshebel prüfen und schmieren

GAU23140

### Handbremshebel

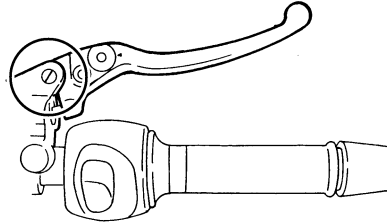

### Kupplungshebel

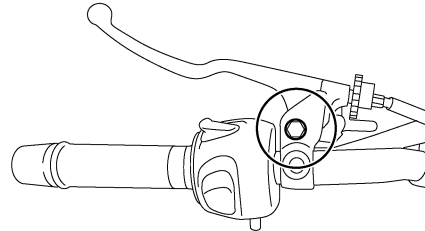

Vor Fahrtantritt die Funktion der Handbrems- und Kupplungshebel prüfen und ggf. die Drehpunkte schmieren.

**Empfohlenes Schmiermittel:**  
Lithiumseifenfett (Universalschmierfett)

# REGELMÄSSIGE WARTUNG UND KLEINERE REPARATUREN

## Seitenständer prüfen und schmieren

GAU23200

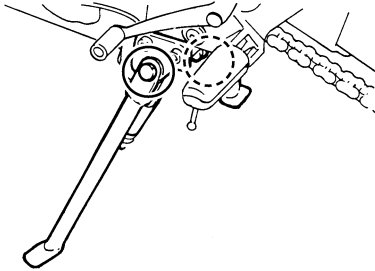

Die Funktion des Seitenständers sollte vor jeder Fahrt geprüft werden und die Drehpunkte und Metall-auf-Metall-Kontaktflächen sollten gegebenenfalls geschmiert werden.

GWA10730



**Falls der Seitenständer klemmt, diesen von einer Yamaha-Fachwerkstatt instand setzen lassen.**

**Empfohlenes Schmiermittel:**  
Lithiumseifenfett (Universalschmierfett)

## Schwingen-Drehpunkte schmieren

GAUM1650

Die Schwingen-Drehpunkte müssen in den vorgeschriebenen Abständen geschmiert werden, gemäß der Tabelle für regelmäßige Wartung und Schmierung.

**Empfohlenes Schmiermittel:**  
Lithiumseifenfett

## Teleskopgabel prüfen

GAU23271

Zustand und Funktion der Teleskopgabel müssen folgendermaßen in den empfohlenen Abständen gemäß Wartungs- und Schmier Tabelle geprüft werden.

### Zustand prüfen

GWA10750



**Das Fahrzeug sicher abstützen, damit es nicht umfallen kann.**

Die Standrohre auf Kratzer und andere Beschädigungen, die Gabeldichtringe auf Öl-lecks prüfen.

### Funktionsprüfung

1. Das Fahrzeug auf einem ebenen Untergrund abstellen und in gerader Stellung halten.
2. Bei kräftig gezogenem Handbremshebel die Gabel durch starken Druck auf den Lenker mehrmals einfedern und prüfen, ob sie leichtgängig ein- und ausfedert.



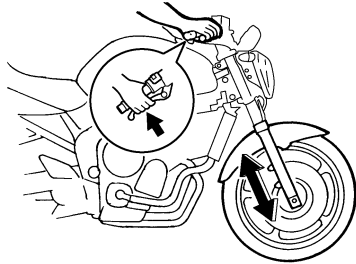

GCA10590

## ACHTUNG:

Falls die Teleskopgabel nicht gleichmäßig ein- und ausfedert oder irgendwelche Schäden festgestellt werden, das Fahrzeug von einer Yamaha-Fachwerkstatt überprüfen bzw. reparieren lassen.

GAU23280

## Lenkung prüfen

Verschlossene oder lockere Lenkungslager stellen eine erhebliche Gefährdung dar. Darum muss der Zustand der Lenkung folgendermaßen in den empfohlenen Abständen gemäß Wartungs- und Schmier­tabelle geprüft werden.

1. Den Motor so aufbocken, dass das Vorderrad frei in der Luft schwebt.

GWA10750

## ! WARNUNG

Das Fahrzeug sicher abstützen, damit es nicht umfallen kann.

2. Die unteren Enden der Teleskopgabel greifen und versuchen, sie in Fahr­richtung hin und her zu bewegen. Ist dabei Spiel spürbar, die Lenkung von einer Yamaha-Fachwerkstatt überprüfen und instand setzen lassen.

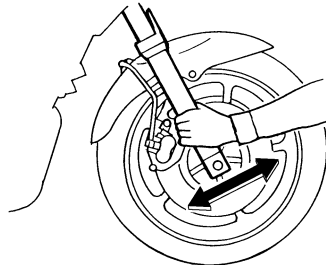

GAU23290

## Radlager prüfen

Die Vorder- und Hinterradlager müssen in den empfohlenen Abständen gemäß Wartungs- und Schmier­tabelle geprüft werden. Falls ein Radlager zu viel Spiel aufweist oder das Rad nicht leichtgängig dreht, die Radlager von einer Yamaha-Fachwerkstatt überprüfen lassen.

# REGELMÄSSIGE WARTUNG UND KLEINERE REPARATUREN

## Batterie

GAU34371

GWA10760

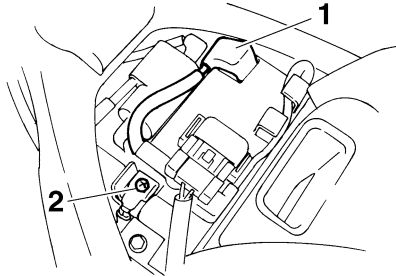

1. Plusklemme der Batterie
2. Minus-Batterieklemme

Die Batterie befindet sich unter dem Kraftstofftank. (Siehe Seite 6-12.)

Dieses Modell ist mit einer versiegelten Batterie (MF) ausgestattet, die absolut wartungsfrei ist. Die Kontrolle des Säurestands und das Auffüllen von destilliertem Wasser entfallen deshalb.

### Batterie aufladen

Bei Entladung die Batterie so bald wie möglich von einer Yamaha-Fachwerkstatt aufladen lassen. Beachten Sie, dass die Batterie sich durch die Zuschaltung elektrischer Nebenverbraucher schneller entlädt, wenn das Fahrzeug mit solchen ausgestattet ist.

## ! WARNUNG

- Die Batterie enthält giftige Schwefelsäure, die schwere Verätzungen hervorrufen kann. Daher beim Umgang mit Batterien stets einen geeigneten Augenschutz tragen. Augen, Haut und Kleidung unter keinen Umständen mit Batteriesäure in Berührung bringen. Im Falle, dass Batteriesäure mit Haut in Berührung kommt, führen Sie die folgenden ERSTE HILFE-Maßnahmen durch.
  - **ÄUßERLICH:** Mit reichlich Wasser abspülen.
  - **INNERLICH:** Große Mengen Wasser oder Milch trinken und sofort einen Arzt rufen.
  - **AUGEN:** Mindestens 15 Minuten lang gründlich mit Wasser spülen und sofort einen Arzt aufsuchen.
- Die Batterie erzeugt explosives Wasserstoffgas (Knallgas). Daher Funken, offene Flammen, brennende Zigaretten und andere Feuerquellen von der Batterie fern halten. Beim Laden der Batterie in geschlossenen Räumen für ausreichende Belüftung sorgen.

- **DIES UND BATTERIEN VON KINDERN FERN HALTEN.**

### Batterie lagern

1. Wird das Fahrzeug über einen Monat lang nicht benutzt, die Batterie ausbauen, aufladen und an einem kühlen und trockenen Ort lagern.
2. Bei einer Stilllegung von mehr als zwei Monaten mindestens einmal im Monat den Ladezustand der Batterie überprüfen und ggf. aufladen.
3. Vor der Montage die Batterie vollständig aufladen.
4. Nach der Montage sicherstellen, dass die Batteriekabel richtig an die Batterieklemmen angeschlossen sind.

GCA10630

## ACHTUNG:

- Die Batterie immer in geladenem Zustand halten. Das Lagern im entladenen Zustand fügt der Batterie bleibende Schäden zu.
- Zum Laden der wartungsfreien Batterie ist ein spezielles Ladegerät nötig (Konstantstromstärke und/oder -spannung). Konventionelle Ladegeräte können die Lebensdauer der wartungsfreien Batterie vermindern. Falls Sie keinen Zugang zu einem Ladegerät für die wartungs-

# REGELMÄSSIGE WARTUNG UND KLEINERE REPARATUREN

freie Batterie haben, lassen Sie sie von Ihrer Yamaha-Fachwerkstatt aufladen.

## Sicherungen wechseln

GAU32842

Die Hauptsicherung befindet sich unter dem Kraftstofftank. (Siehe Seite 6-12.)

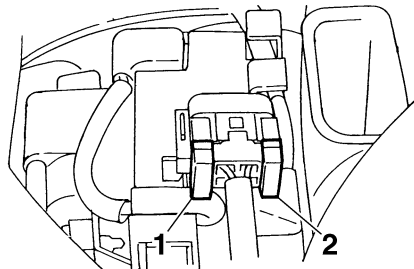

1. Hauptsicherung
2. Ersatzsicherung

Der Sicherungskasten befindet sich hinter der Abdeckung A. (Siehe Seite 6-6.)

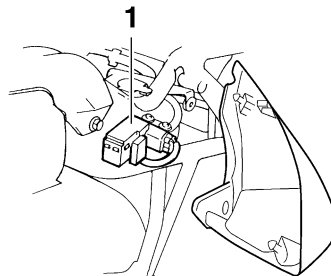

1. Sicherungskasten

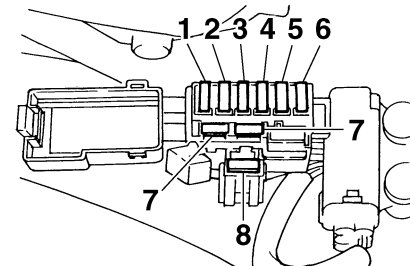

1. Scheinwerfersicherung
2. Signalanlagensicherung
3. Zündungssicherung
4. Kühlerlüftersicherung
5. Zusatzsicherung (für Kilometerzähler, Uhr und Wegfahrsperren-System)
6. Sicherung des Kraftstoffeinspritz-Systems
7. Ersatzsicherung
8. Parkbeleuchtungssicherung

Eine durchgebrannte Sicherung folgendermaßen erneuern.

1. Den Zündschlüssel auf "OFF" drehen und den betroffenen Stromkreis ausschalten.
2. Die durchgebrannte Sicherung herausnehmen, und dann eine neue Sicherung mit der vorgeschriebenen Amperezahl einsetzen.

# REGELMÄSSIGE WARTUNG UND KLEINERE REPARATUREN

GAU34380

## Vorgeschriebene Sicherungen:

- Hauptsicherung:  
30.0 A
- Scheinwerfersicherung:  
20.0 A
- Signalanlagensicherung:  
10.0 A
- Zündungssicherung:  
10.0 A
- Kühlerlüftersicherung:  
20.0 A
- Sicherung des Kraftstoffeinspritz-  
Systems:  
10.0 A
- Zusatzsicherung:  
10.0 A
- Parkleuchten-Sicherung:  
10.0 A

GCA10640

## ACHTUNG:

**Niemals Sicherungen mit einer höheren als der vorgeschriebenen Amperezahl verwenden. Eine Sicherung mit falscher Amperezahl kann Schäden an elektrischen Komponenten und sogar einen Brand verursachen.**

3. Den Zündschlüssel auf "ON" drehen und den betroffenen Stromkreis einschalten, um zu prüfen, ob das elektrische System einwandfrei arbeitet.

4. Falls die neue Sicherung sofort wieder durchbrennt, die elektrische Anlage von einer Yamaha-Fachwerkstatt überprüfen lassen.

## Scheinwerferlampe auswechseln

Dieses Modell ist mit einer Halogenlampe ausgestattet. Eine durchgebrannte Scheinwerferlampe kann folgendermaßen ausgetauscht werden.

1. Den Scheinwerfereinsatz an beiden Seiten abschrauben.

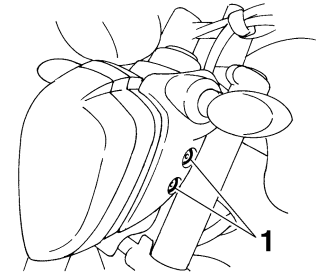

1. Schraube
2. Den Scheinwerfer-Steckverbinder lösen und dann die Lampenschutzkappe abnehmen.

# REGELMÄSSIGE WARTUNG UND KLEINERE REPARATUREN

GWA10790

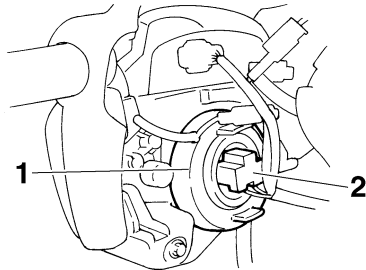

1. Abdeckung der Scheinwerferlampe
2. Scheinwerfer-Steckverbinder
3. Den Lampenhalter aushängen und dann die defekte Lampe herausnehmen.

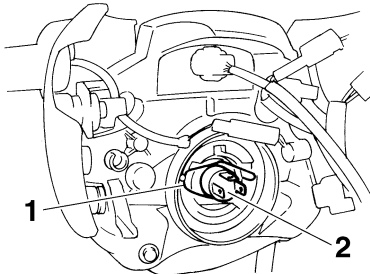

1. Halterung der Scheinwerferlampe
2. Scheinwerferlampe

## **! WARNUNG**

Scheinwerferlampen werden sehr schnell heiß. Deshalb entflammbares Material vom Lampenhalter fern halten und die Lampe niemals berühren, bevor sie ausreichend abgekühlt ist.

4. Die neue Scheinwerferlampe einsetzen und mit dem Lampenhalter sichern.

GCA10660

## **ACHTUNG:**

Schweiß- und Fettspuren auf dem Glas beeinträchtigen die Leuchtkraft und Lebensdauer der Lampe. Deshalb den Glaskolben der Scheinwerferlampe nicht mit den Fingern berühren. Verunreinigungen der Scheinwerferlampe mit einem mit Alkohol oder Verdünner angefeuchteten Tuch entfernen.

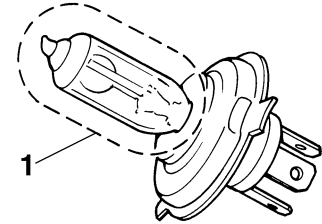

1. Den Glasteil der Lampe nicht berühren.
5. Die Lampenschutzkappe aufsetzen und dann den Steckverbinder einstecken.
6. Den Scheinwerfereinsatz festschrauben.
7. Den Scheinwerfer ggf. von einer Yamaha-Fachwerkstatt einstellen lassen.

# REGELMÄSSIGE WARTUNG UND KLEINERE REPARATUREN

## Rücklicht-/Bremslichtlampe auswechseln

GAU32822

1. Den Sitz abnehmen. (Siehe Seite 3-14.)
2. Die Fassung samt Lampe gegen den Uhrzeigersinn herausdrehen.

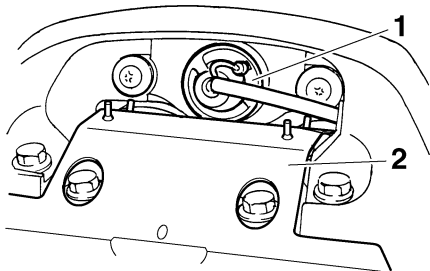

1. Fassung der Rücklicht-/Bremslichtlampe
2. Abdeckung der Schalldämpfer-Halterung

### **WARNUNG**

GWA12301

**Die Schalldämpfer-Halterung nicht berühren, bis das Auspuffsystem abgekühlt ist.**

3. Die defekte Lampe hineindrücken und gegen den Uhrzeigersinn herausdrehen.
4. Die neue Lampe in die Fassung hineindrücken und dann im Uhrzeigersinn festdrehen.

5. Die Fassung samt Lampe einsetzen und im Uhrzeigersinn festdrehen.
6. Den Sitz montieren.

## Blinkerlampe auswechseln

GAU24202

1. Die Blinker-Streuscheibe abschrauben.

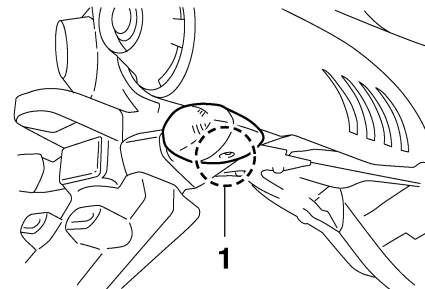

1. Schraube

2. Die defekte Lampe hineindrücken und gegen den Uhrzeigersinn herausdrehen.
3. Die neue Lampe in die Fassung hineindrücken und dann im Uhrzeigersinn festdrehen.
4. Die Streuscheibe festschrauben.

GCA11190

### **ACHTUNG:**

**Die Schraube nicht zu fest anziehen, um die Streuscheibe nicht zu beschädigen.**

# REGELMÄSSIGE WARTUNG UND KLEINERE REPARATUREN

GAU24310

## Kennzeichenleuchten-Lampe auswechseln

1. Die Kennzeichenleuchte abschrauben.

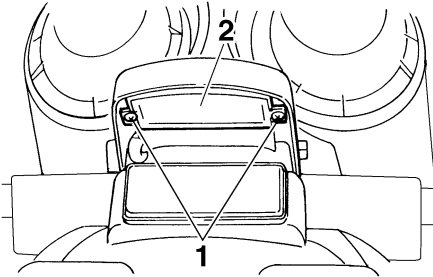

1. Schraube
2. Kennzeichenbeleuchtungsanlage

2. Die Fassung (samt Lampe) herausziehen.

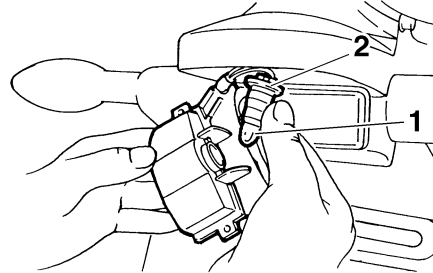

1. Lampe der Kennzeichenbeleuchtung
2. Lampenfassung der Kennzeichenbeleuchtung
3. Die defekte Lampe herausziehen.
4. Eine neue Lampe in die Fassung einsetzen.
5. Die Fassung (samt Lampe) einsetzen und hineindrücken.
6. Die Kennzeichenleuchte wieder festschrauben.

GAU34401

## Standlichtlampe auswechseln

Eine durchgebrannte Standlichtlampe kann folgendermaßen ausgewechselt werden.

1. Den Scheinwerfereinsatz an beiden Seiten abschrauben.
2. Die Fassung des Standlichts (zusammen mit dem Steckverbinder) gegen den Uhrzeigersinn drehen und herausziehen.

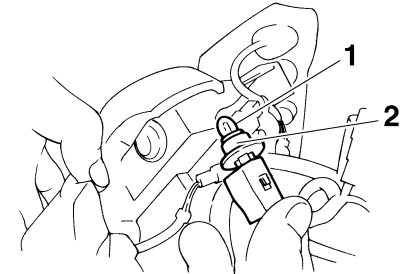

1. Standlichtlampe
2. Stecker der Standlichtlampe
3. Die defekte Lampe herausziehen.
4. Eine neue Lampe in die Fassung einsetzen.
5. Die Fassung des Standlichts (zusammen mit dem Steckverbinder) hineindrücken und im Uhrzeigersinn drehen.

# REGELMÄSSIGE WARTUNG UND KLEINERE REPARATUREN

## Motorrad aufbocken

GAU24350

Da dieses Modell keinen Hauptständer besitzt, sollten beim Ausbau der Räder oder zum Erledigen von anderen Wartungsarbeiten, bei denen das Motorrad sicher und senkrecht stehen muss, folgende Hinweise beachtet werden. Vor der Wartungsarbeit prüfen, ob das Motorrad sicher und senkrecht steht. Es kann nach Bedarf auch eine stabile Holzkiste unter dem Motor platziert werden.

## Vorderrad warten

1. Entweder hinten einen Motorrad-Montageständer verwenden oder (falls nicht zwei solcher Ständer zur Verfügung stehen) einen Aufbockständer aus dem Automobilfachhandel unter den Rahmen in Nähe des Hinterrads stellen.
2. Das Fahrzeug mit einem Motorrad-Montageständer vorn so abstützen, dass das Vorderrad sich frei drehen lässt.

## Hinterrad warten

Das Motorrad so abstützen, dass das Hinterrad sich frei drehen lässt. Dazu entweder hinten einen Motorrad-Montageständer ver-

wenden oder zwei Aufbockständer unter den Hauptrahmen oder die Schwingenarme stellen.

## Vorderrad

GAU24360

## Vorderrad ausbauen

GAU34390

GWA10820

### **! WARNUNG**

- **Wartungsarbeiten an den Rädern sollten grundsätzlich von einer Yamaha-Fachwerkstatt durchgeführt werden.**
- **Das Motorrad sicher abstützen, damit es nicht umfallen kann.**

1. Um das Vorderrad vom Boden abzuheben; siehe Seite 6-32.
2. Die Vorderachs-Klemmschraube, dann die Radachse und die Bremssattel-Schrauben lockern.

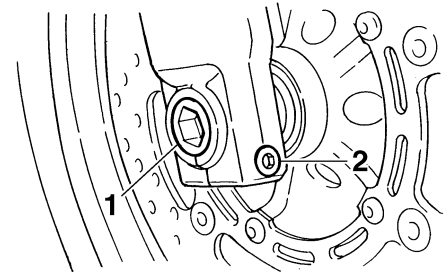

1. Radachse
2. Vorderachs-Klemmschraube



# REGELMÄSSIGE WARTUNG UND KLEINERE REPARATUREN

3. Den Bremsschlauchhalter links und rechts abschrauben.
4. Die Bremssättel links und rechts abschrauben.

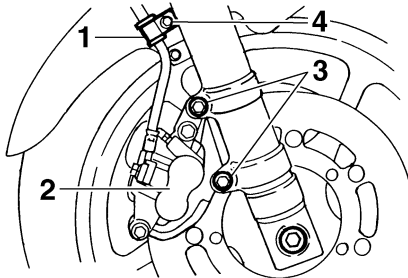

1. Bremsschlauchhalterung
2. Bremssattel
3. Bremssattel-Befestigungsschraube
4. Schraube

GCA11050

## ACHTUNG:

Bei demontierten Bremssätteln auf keinen Fall die Bremse betätigen, da sonst die Bremsbeläge aneinandergedrückt werden.

5. Die Radachse herausziehen und dann das Rad herausnehmen.

## Vorderrad einbauen

GAU24860

1. Das Rad zwischen die Gabelholme heben.
2. Die Radachse durchstecken.
3. Das Vorderrad absenken, bis es auf dem Boden steht.
4. Die Bremssättel festschrauben.

## HINWEIS:

Vor dem Montieren der Bremssättel auf die Bremscheiben, sicherstellen, dass zwischen den Bremsbelägen ein genügend großer Spalt für die Bremscheiben vorhanden ist.

5. Die Bremsschlauchhalter festschrauben.
6. Die Radachse, dann die Vorderachs-Klemmschraube und die Bremssattel-Schrauben vorschriftsmäßig festziehen.

## Anzugsdrehmomente:

Radachse:

72 Nm (7.2 m·kgf, 52 ft·lbf)

Vorderachs-Klemmschraube:

19 Nm (1.9 m·kgf, 13 ft·lbf)

Bremssattel-Befestigungsschraube:

40 Nm (4.0 m·kgf, 29 ft·lbf)

7. Die Teleskopgabel mehrmals einfedern, um deren Funktion zu prüfen.

## Hinterrad

GAU25080

## Hinterrad ausbauen

GAU34411

GWA10820

## ! WARNUNG

- **Wartungsarbeiten an den Rädern sollten grundsätzlich von einer Yamaha-Fachwerkstatt durchgeführt werden.**
- **Das Motorrad sicher abstützen, damit es nicht umfallen kann.**

1. Die Achsmutter lösen.
2. Das Hinterrad entsprechend dem Verfahren auf Seite 6-32 anheben.
3. Die Achsmutter abschrauben.
4. Die Kontermutter und Einstellmutter der Antriebskette auf beiden Seiten der Schwinge lockern.

# REGELMÄSSIGE WARTUNG UND KLEINERE REPARATUREN

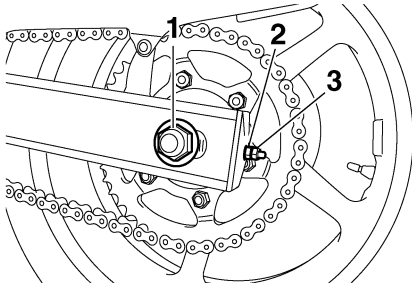

1. Achsmutter
2. Einstellmutter des Antriebskettendurchhangs
3. Kontermutter

5. Das Hinterrad nach vorn drücken und dann die Antriebskette vom Kettenrad abnehmen.

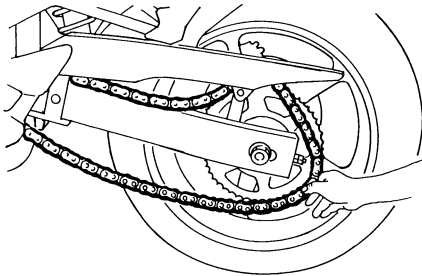

## HINWEIS:

- Falls es schwierig ist die Antriebskette abzunehmen, zuerst die Radachse herausnehmen und dann das Rad genügend anheben, um die Antriebskette vom Kettenrad entfernen zu können.
- Die Antriebskette kann nicht zerlegt werden.

6. Den Bremsattel abstützen und das Rad leicht anheben; dabei die Radachse herausziehen.

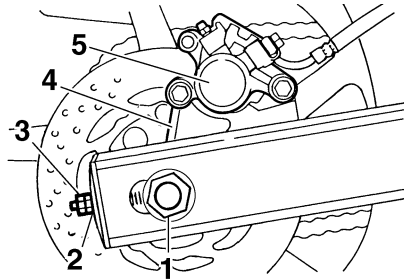

1. Radachse
2. Einstellmutter des Antriebskettendurchhangs
3. Kontermutter
4. Bremsattelhalterung
5. Bremsattel

## HINWEIS:

Die Hinterradachse kann nach Bedarf mit einem Gummihammer ausgetrieben werden.

7. Das Rad herausnehmen.

GCA11070

## ACHTUNG:

Bei demontiertem Rad und Bremsscheibe auf keinen Fall die Bremse betätigen, da sonst die Bremsbeläge aneinandergedrückt werden.

GAU34430

## Hinterrad einbauen

1. Rad und Bremsattelhalterung einbauen, indem die Radachse von rechts eingesetzt wird.

## HINWEIS:

- Die Nase an der Schwinge muss in die Nut in der Bremsattelhalterung eingreifen.
- Sicherstellen, dass vor dem Einbau des Rades zwischen den Bremsbelägen genügend Platz vorhanden ist.

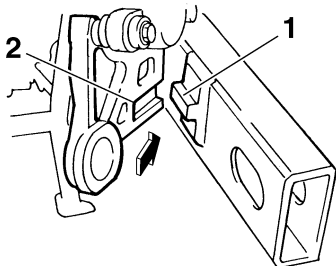

1. Arretierung
2. Aufnahmenut

2. Die Antriebskette auf das Kettenrad spannen.
3. Die Achsmutter einbauen und das Hinterrad auf den Boden herablassen.
4. Den Durchhang der Antriebskette einstellen. (Siehe Seite 6-20.)
5. Die Achsmutter vorschriftsmäßig festziehen.

## Anzugsdrehmoment:

Achsmutter:

120 Nm (12.0 m·kgf, 85 ft·lbf)

## Fehlersuche

Obwohl alle Yamaha-Motorräder vor der Auslieferung einer strengen Inspektion unterzogen werden, kann es im Alltag zu Störungen kommen. Zum Beispiel können Defekte am Kraftstoff- oder Zündsystem oder mangelnde Kompression zu Anlassproblemen und Leistungseinbußen führen.

Die nachfolgenden Fehlersuchdiagramme beschreiben die Vorgänge, die es Ihnen ermöglichen, eine einfache und schnelle Kontrolle der einzelnen Funktionsbereiche vorzunehmen. Reparaturarbeiten an Ihrem Motorrad sollten jedoch unbedingt von einer Yamaha-Fachwerkstatt ausgeführt werden, denn nur diese bietet das Know-how, die Werkzeuge und die Erfahrung für eine optimale Wartung.

Ausschließlich Yamaha-Originalersatzteile verwenden. Ersatzteile anderer Hersteller mögen zwar so aussehen wie Yamaha-Teile, bieten aber nur selten die gleiche Qualität und Lebensdauer, was erhöhte Reparaturkosten zur Folge hat.

# REGELMÄSSIGE WARTUNG UND KLEINERE REPARATUREN

GAU25911

## Fehlersuchdiagramme

### Startprobleme und mangelnde Motorleistung

GWA10840



**WARNUNG**

Während Kontrollen oder Arbeiten am Kraftstoffsystem nicht rauchen und offene Flammen fern halten.

#### 1. Kraftstoff

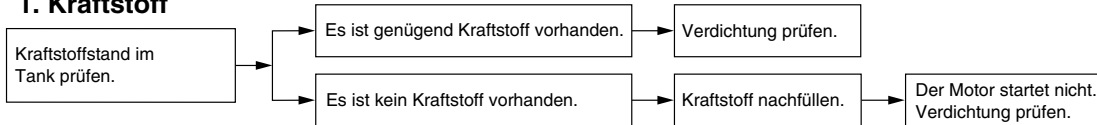

#### 2. Verdichtung

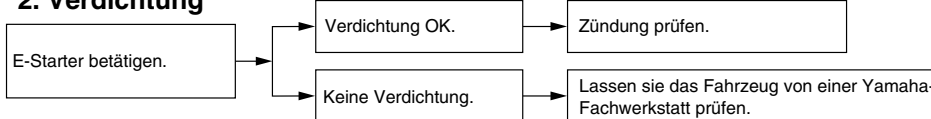

#### 3. Zündung

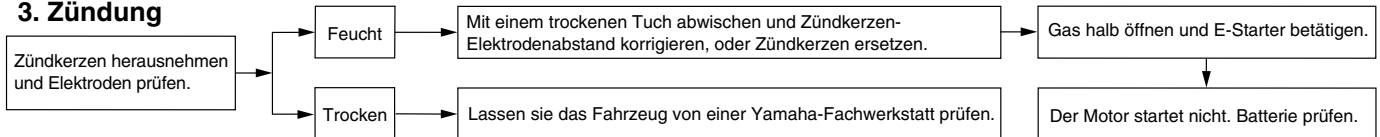

#### 4. Batterie

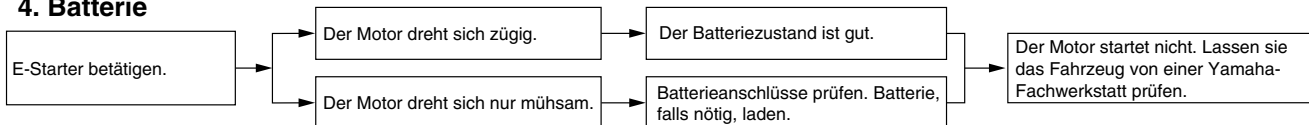

# REGELMÄSSIGE WARTUNG UND KLEINERE REPARATUREN

## Motorüberhitzung

GWA10400

### **WARNUNG**

- Niemals den Kühlerdeckel abnehmen, wenn der Motor und der Kühler heiß sind. Siedend heiße Flüssigkeit und heißer Dampf können unter Druck austreten und ernsthafte Verletzungen verursachen. Immer abwarten, bis der Motor abgekühlt ist.
- Nachdem die Kühlerverschlussdeckel-Arretierschraube losgedreht wurde, einen dicken Lappen, wie z. B. ein Handtuch, über den Kühlerverschlussdeckel legen und dann den Deckel langsam gegen den Uhrzeigersinn bis zum Anschlag drehen, damit der restliche Druck entweichen kann. Wenn kein Zischen mehr zu vernehmen ist, auf den Deckel drücken und gegen den Uhrzeigersinn abschrauben.

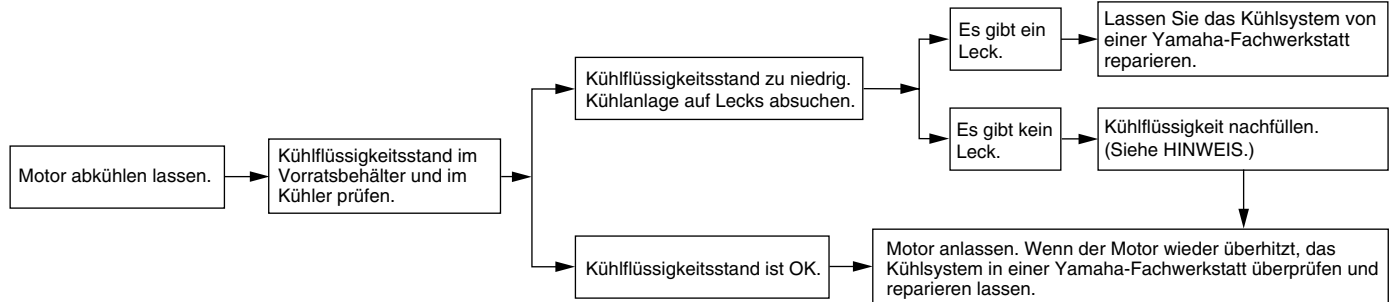

### HINWEIS:

Falls die vorgeschriebene Kühflüssigkeit nicht verfügbar ist, kann notfalls auch Leitungswasser verwendet werden. Dieses aber so bald wie möglich durch die vorschriftsmäßige Kühflüssigkeit ersetzen.

# PFLEGE UND STILLLEGUNG DES MOTORRADS

## Pflege

GAU26040

Während die offene Bauweise einerseits die attraktive Technologie sichtbar macht, hat sie andererseits den Nachteil, dass das Motorrad ungeschützt ist. Obwohl nur hochwertige Materialien verwendet werden, sind die Bauteile nicht korrosionssicher. Während bei Automobilen beispielsweise ein korrodierter Auspuff unbeachtet bleibt, fallen schon kleine Rostansätze an der Motorrad-Auspuffanlage unangenehm auf. Regelmäßige, richtige Pflege ist nicht nur eine Bedingung für Garantieansprüche, sondern Ihr Motorrad wird auch besser aussehen, länger leben und optimale Leistungen erbringen.

## Vorbereitung für die Reinigung

1. Die Schalldämpferöffnung abkühlen lassen und dann mit einer Plastiktüte abdecken.
2. Sicherstellen, dass alle Kappen und Abdeckungen, sowie alle elektrischen Stecker und Anschlussbuchsen, einschließlich der Zündkerzenstecker, fest sitzen.
3. Auf stark verschmutzte Stellen, die z. B. durch verkrustetes Motoröl verunreinigt sind, einen Kaltreiniger mit dem Pinsel auftragen, aber niemals Kaltreiniger auf Dichtungen, Kettenräder, die

Antriebskette und Radachsen auftragen! Kaltreiniger und Schmutz mit Wasser abspülen.

## Reinigung

GCA10770

### ACHTUNG:

- **Stark säurehaltige Radreiniger, besonders an Speichenrädern, vermeiden. Werden solche Produkte für schwer zu entfernende Verschmutzungen verwendet, das Reinigungsmittel nicht länger als vorgeschrieben auf der betroffenen Stelle lassen. Die behandelten Teile unbedingt sehr gut mit Wasser spülen, sofort abtrocknen und anschließend mit einem Korrosionsschutz versehen.**
- **Unsachgemäße Reinigung kann den Windschutz, Verkleidungsteile, Abdeckungen und andere Plastikteile beschädigen. Ausschließlich weiche, saubere Tücher oder Schwämme mit einem milden Reinigungsmittel und Wasser verwenden, um Plastikteile zu reinigen.**
- **Niemals scharfe Chemikalien für Plastikteile verwenden. Niemals folgende Mittel bzw. einen mit diesen Mitteln angefeuchteten Lappen**

oder Schwamm benutzen: **alkalische oder stark säurehaltige Reinigungsmittel, Lösungsmittel, Benzin, Rostschutz- oder -entfernungsmittel, Brems- oder Kühflüssigkeit, Batteriesäure.**

- **Niemals Hochdruck-Waschanlagen oder Dampfstrahlreiniger verwenden, da diese das Einsickern von Wasser und damit eine Verschlechterung in den folgenden Bereichen verursachen: Dichtungen (von Rädern, Schwinglagern, Gabeln und Bremsen), elektrische Bestandteile (Stecker, Verbindungen, Instrumente, Schalter und Lichter), Ent- und Belüftungsschläuche.**
- **Für Motorräder, die mit einer Windschutzscheibe ausgestattet sind: Keine starken Reiniger oder harten Schwämme verwenden, da sie Teile abstumpfen oder verkratzen werden. Einige Plastikreinigungsmittel könnten auf der Windschutzscheibe Kratzer hinterlassen. Das Produkt an einer nicht im Blickfeld liegenden Stelle der Windschutzscheibe testen, ob es Scheuerspuren hinterlässt. Ist die**

# PFLEGE UND STILLEGUNG DES MOTORRADS

**Windschutzscheibe verkratzt, nach dem Waschen ein Plastikpoliermittel verwenden.**

## Nach normalem Gebrauch

Schmutz am besten mit warmem Wasser, einem milden Reinigungsmittel und einem sauberen, weichen Schwamm lösen, danach gründlich mit sauberem Wasser spülen. Schwer zugängliche Stellen mit einer Zahnbürste oder Flaschenbürste reinigen. Hartnäckiger Schmutz und Insekten lassen sich leichter entfernen, wenn zuvor ein nasses Tuch einige Minuten lang auf die verschmutzten Stellen gelegt wird.

## Nach Fahrten im Regen, auf Straßen, die mit Salz bestreut wurden oder in Küstennähe

Da Meeressalz und Streusalz in Verbindung mit Wasser extrem korrosiv wirken, führen Sie bitte nach jeder Fahrt in Regen, Küstennähe oder auf gestreuten Straßen folgende Schritte durch.

## **HINWEIS:**

Im Winter gestreutes Salz kann noch bis in den Frühling hinein auf Straßen vorhanden sein.

1. Das Motorrad abkühlen lassen und dann mit kaltem Wasser und einem milden Reinigungsmittel abwaschen.

GCA10790

## **ACHTUNG:**

**Kein warmes Wasser verwenden, da es das aggressive Verhalten von Salz verstärkt.**

2. Um Korrosion zu verhindern, nach dem Trocknen des Motorrads ein Korrosionsschutzspray auf alle Metalloberflächen, einschließlich verchromter und vernickelter Metalloberflächen, sprühen.

## **Nach der Reinigung**

1. Das Motorrad mit einem Leder oder einem saugfähigen Tuch trockenwischen.
2. Die Antriebskette sofort trocknen und schmieren, um Rostansatz zu verhindern.
3. Verwenden Sie zur Pflege von verchromten, Aluminum- und Edelstahlteilen, auch an der Auspuffanlage, eine Chrompolitur. (Sogar die temperaturbedingte Verfärbung von Edelstahl-Auspuffanlagen kann mit einer solchen Politur entfernt werden.)

4. Alle Metalloberflächen müssen mit einem Korrosionsschutzspray vor Korrosion geschützt werden, auch wenn sie verchromt, vernickelt, eloxiert oder auf eine andere Art oberflächenvergütet sind.
5. Verwenden Sie Sprühöl als Universalreiniger, um noch vorhandene Restverschmutzungen zu entfernen.
6. Steinschläge und andere kleine Lackschäden mit Farblack ausbessern bzw. mit Klarlack versiegeln.
7. Wachsen Sie alle lackierten Oberflächen.
8. Das Motorrad vollständig trocknen lassen, bevor es untergestellt oder abgedeckt wird.

GWA10930

## **! WARNUNG**

- **Sicherstellen, dass sich weder Öl noch Wachs auf den Bremsen oder Reifen befindet. Gegebenenfalls Bremscheiben und -beläge mit Aceton oder einem handelsüblichen Bremsenreiniger säubern; Reifen mit Seifenlauge abwaschen.**
- **Vor einer Fahrt mit dem Motorrad die Bremsleistung und das Verhalten in Kurven testen.**

# PFLEGE UND STILLLEGUNG DES MOTORRADS

GCA10800

## ACHTUNG:

- **Wachs und Öl stets sparsam auftragen und jeglichen Überschuss abwischen.**
- **Niemals Gummi- oder Kunststoffteile einölen bzw. wachsen, sondern mit geeigneten Pflegemitteln behandeln.**
- **Polituren nicht zu häufig einsetzen, denn diese enthalten Schleifmittel, die eine dünne Schicht des Lackes abtragen.**

## HINWEIS:

Produktempfehlungen erhalten Sie bei Ihrem Yamaha-Händler.

GAU26201

## Abstellen

### Kurzzeitiges Abstellen

Das Motorrad sollte stets kühl und trocken untergestellt und mit einer luftdurchlässigen Plane abgedeckt werden, um es vor Staub zu schützen.

GCA10810

## ACHTUNG:

- **Stellen Sie ein nasses Motorrad niemals in eine unbelüftete Garage oder decken es mit einer Plane ab, denn dann bleibt das Wasser auf den Bauteilen stehen, und das kann Rostbildung zur Folge haben.**
- **Um Korrosion zu verhindern, feuchte Keller, Ställe (Anwesenheit von Amoniak) und Bereiche, in denen starke Chemikalien gelagert werden, vermeiden.**

## Stilllegung

Möchten Sie Ihr Motorrad mehrere Monate stilllegen, sollten folgende Schutzvorkehrungen getroffen werden:

1. Befolgen Sie alle Anweisungen, die im Abschnitt "Pflege" in diesem Kapitel angegeben sind.

2. Füllen Sie den Kraftstofftank und fügen Sie einen stabilisierenden Zusatz hinzu (falls erhältlich), um den Tank vor Rostbefall zu schützen und eine chemische Veränderung des Kraftstoffs zu verhindern.
3. Zum Schutz der Zylinder, Kolbenringe, etc. vor Korrosion die folgenden Schritte ausführen:
  - a. Die Zündkerzenstecker abziehen und dann die Zündkerzen heraus-schrauben.
  - b. Je etwa einen Teelöffel Motoröl durch die Kerzenbohrungen einfüllen.
  - c. Die Zündkerzenstecker auf die Zündkerzen aufstecken und dann die Zündkerzen auf den Zylinderkopf legen, sodass die Elektroden Masseverbindung haben. (Damit wird im nächsten Schritt die Funkenbildung begrenzt.)
  - d. Den Motor einige Male mit dem Anlasser durchdrehen. (Dadurch wird die Zylinderwand mit Öl benetzt.)
  - e. Die Zündkerzenstecker von den Zündkerzen abziehen, die Zündkerzen einschrauben und die Zündkerzenstecker wieder auf die Zündkerzen aufsetzen.



GWA10950

## **WARNUNG**

**Um Verletzung oder Schäden durch Funken vorzubeugen, müssen die Elektroden der Zündkerzen geerdet werden, wenn der Motor durchgedreht wird.**

4. Sämtliche Seilzüge sowie alle Hebel- und Ständer-Drehpunkte ölen.
5. Den Luftdruck der Reifen kontrollieren und ggf. korrigieren. Anschließend das Motorrad so aufbocken, dass beide Räder über dem Boden schweben. Anderenfalls jeden Monat die Räder etwas verdrehen, damit die Reifen nicht ständig an derselben Stelle aufliegen und dadurch beschädigt werden.
6. Die Schalldämpfer mit Plastiktüten so abdecken, dass keine Feuchtigkeit eindringen kann.
7. Die Batterie ausbauen und vollständig aufladen. Die Batterie an einem kühlen, trockenen Ort lagern und einmal pro Monat aufladen. Die Batterie nicht an einem übermäßig kalten oder warmen Ort [unter 0 °C (30 °F) oder über 30 °C (90 °F)] lagern. Nähere Angaben zum Lagern der Batterie siehe Seite 6-26.

**HINWEIS:** \_\_\_\_\_  
Notwendige Reparaturen vor der Stilllegung des Motorrads ausführen.  
\_\_\_\_\_

# TECHNISCHE DATEN

## Abmessungen:

- Gesamtlänge: 2095 mm (82.5 in)
- Gesamtbreite: 755 mm (29.7 in)
- Gesamthöhe: 1085 mm (42.7 in)
- Sitzhöhe: 795 mm (31.3 in)
- Radstand: 1440 mm (56.7 in)
- Bodenfreiheit: 145 mm (5.71 in)
- Mindest-Wendekreis: 2800 mm (110.2 in)

## Gewicht:

- Mit Öl und Kraftstoff: 201.0 kg (443 lb)

## Motor:

- Bauart: Flüssigkeitsgekühlter 4-Takt-Motor, DOHC
- Zylinderanordnung: 4-Zylinder-Reihe, nach vorn geneigt
- Hubraum: 600.0 cm<sup>3</sup> (36.61 cu.in)
- Bohrung × Hub: 65.5 × 44.5 mm (2.58 × 1.75 in)
- Verdichtungsverhältnis: 12.20 :1
- Startsystem: Elektrostarter
- Schmiersystem: Nasssumpfschmierung

## Motoröl:

- Sorte (Viskosität): SAE10W30 oder SAE10W40 oder SAE15W40 oder SAE20W40 oder SAE20W50

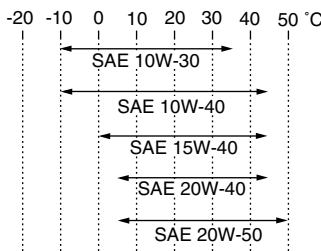

- Empfohlene Motorölqualität: API-Service, Sorte SE, SF, SG oder höher
- Motoröl-Füllmenge: Ohne Wechsel der Ölfilterpatrone: 2.50 L (2.64 US qt) (2.20 Imp.qt)  
Mit Wechsel der Ölfilterpatrone: 2.80 L (2.96 US qt) (2.46 Imp.qt)

## Kühlsystem:

- Fassungsvermögen des Kühlflüssigkeits-Ausgleichsbehälters (bis zur Maximalstand-Markierung): 0.27 L (0.29 US qt) (0.24 Imp.qt)
- Fassungsvermögen des Kühlers (einschließlich aller Kanäle): 2.00 L (2.11 US qt) (1.76 Imp.qt)

## Luftfilter:

- Luftfiltereinsatz: Ölbeschichteter Papiereinsatz

## Kraftstoff:

- Empfohlener Kraftstoff: Ausschließlich bleifreies Normalbenzin
- Tankvolumen (Gesamtinhalt): 19.4 L (5.13 US gal) (4.27 Imp.gal)
- Davon Reserve: 3.6 L (0.95 US gal) (0.79 Imp.gal)

## Kraftstoffeinspritzung:

- Hersteller: MIKUNI
- Modell/Menge: 36EIDW x 2

## Zündkerze(n):

- Hersteller/Modell: NGK/CR9EK
- Zündkerzen-Elektrodenabstand: 0.6–0.7 mm (0.024–0.028 in)

## Kupplung:

- Kupplungsbauart: Mehrscheiben-Ölbadkupplung

## Kraftübertragung:

- Primäruntersetzungsgetriebe: Stirnräder
- Primäruntersetzungsverhältnis: 86/44 (1.955)
- Sekundäruntersetzungsgetriebe: Kette
- Sekundäruntersetzungsverhältnis: 46/16 (2.875)
- Getriebeart: klauengeschaltetes 6-Gang-Getriebe
- Getriebebetätigung: Fußbedienung (links)

## Getriebeabstufung:

1. Gang:  
37/13 (2.846)
2. Gang:  
37/19 (1.947)
3. Gang:  
28/18 (1.556)
4. Gang:  
32/24 (1.333)
5. Gang:  
25/21 (1.190)
6. Gang:  
26/24 (1.083)

## Fahrgestell:

- Rahmenbauart:  
unten offener Zentralrohrrahmen
- Lenkkopfwinkel:  
25.00 Grad
- Nachlauf:  
97.5 mm (3.84 in)

## Vorderreifen:

- Ausführung:  
Schlauchlos-Reifen
- Dimension:  
120/70 ZR17M/C (58W)
- Hersteller/Typ:  
BRIDGESTONE/BT020F GG
- Hersteller/Typ:  
DUNLOP/D252F

## Hinterreifen:

- Ausführung:  
Schlauchlos-Reifen
- Dimension:  
180/55 ZR17M/C (73W)

## Hersteller/Typ:

BRIDGESTONE/BT020R GG

## Hersteller/Typ:

DUNLOP/D252

## Zuladung:

- Max. Gesamtzuladung:  
196 kg (432 lb)  
(Gesamtgewicht von Fahrer, Beifahrer,  
Gepäck und Zubehör)

## Reifenluftdruck (bei kaltem Reifen):

- Zuladungsbedingung:  
0–90 kg (0–198 lb)  
Vorn:  
225 kPa (33 psi) (2.25 kgf/cm<sup>2</sup>)  
Hinten:  
250 kPa (36 psi) (2.50 kgf/cm<sup>2</sup>)
- Zuladungsbedingung:  
90–196 kg (198–432 lb)  
Vorn:  
250 kPa (36 psi) (2.50 kgf/cm<sup>2</sup>)  
Hinten:  
290 kPa (42 psi) (2.90 kgf/cm<sup>2</sup>)
- Rennen:  
Vorn:  
225 kPa (33 psi) (2.25 kgf/cm<sup>2</sup>)  
Hinten:  
250 kPa (36 psi) (2.50 kgf/cm<sup>2</sup>)

## Vorderrad:

- Rad-Bauart:  
Gussrad
- Felgenreöße:  
17M/C x MT3.50

## Hinterrad:

- Rad-Bauart:  
Gussrad
- Felgenreöße:  
17M/C x MT5.50

## Vorderradbremse:

- Bauart:  
Doppelscheibenbremse
- Betätigung:  
Handbedienung (rechts)
- Empfohlene Flüssigkeit:  
DOT 4

## Hinterradbremse:

- Bauart:  
Einzelscheibenbremse
- Betätigung:  
Fußbedienung (rechts)
- Empfohlene Flüssigkeit:  
DOT 4

## Vorderrad-Federung:

- Bauart:  
Teleskopgabel
- Feder/Stoßdämpfer-Bauart:  
Spiralfeder, hydraulisch gedämpft
- Federweg:  
130.0 mm (5.12 in)

## Hinterrad-Federung:

- Bauart:  
Schwinge mit Umlenkhebelabstützung
- Feder/Stoßdämpfer-Bauart:  
Spiralfeder, hydraulisch gedämpft,  
gasdruckunterstützt
- Federweg:  
130.0 mm (5.12 in)

# TECHNISCHE DATEN

---

## Elektrische Anlage:

Zündsystem:

Transistorzündung (digital)

Lichtmaschine:

Drehstromgenerator mit Permanentmagnet

## Batterie:

Typ:

GT12B-4

Spannung, Kapazität:

12 V, 10.0 Ah

## Scheinwerfer:

Lampenart:

Halogenlampe

## Lampenspannung, Watt × Anzahl:

Scheinwerfer:

12 V, 60 W/55.0 W × 1

Rücklicht/Bremslicht:

12 V, 5.0 W/21.0 W × 1

Blinklicht vorn:

12 V, 10.0 W × 2

Blinklicht hinten:

12 V, 10.0 W × 2

Standlicht vorn:

12 V, 5.0 W × 1

Kennzeichenbeleuchtung:

12 V, 5.0 W × 1

Instrumentenbeleuchtung:

EL (LCD-Rückwandbeleuchtung)

Leerlauf-Kontrollleuchte:

LED

Fernlicht-Kontrollleuchte:

LED

Ölstand-Warnleuchte:

LED

Blinker-Kontrollleuchte:

LED

Motorstörungs-Warnleuchte:

LED

Anzeigeleuchte des Wegfahrsperr-

Systems:

LED

## Sicherungen:

Hauptsicherung:

30.0 A

Scheinwerfersicherung:

20.0 A

Signalanlagensicherung:

10.0 A

Zündungssicherung:

10.0 A

Parkleuchten-Sicherung:

10.0 A

Kühlerlüftersicherung:

20.0 A

Sicherung des Kraftstoffeinspritz-Systems:

10.0 A

Zusatzsicherung:

10.0 A

## Identifizierungsnummern

GAU26351

Bitte übertragen Sie die Schlüssel- und Fahrzeug-Identifizierungsnummern sowie die Modellcode-Plakette in die dafür vorgesehenen Felder, da diese für die Bestellung von Ersatzteilen und -schlüsseln sowie bei einer Diebstahlmeldung benötigt werden.

SCHLÜSSEL-

IDENTIFIZIERUNGSNUMMER:

FAHRZEUG-

IDENTIFIZIERUNGSNUMMER:

MODELLCODE-PLAKETTE:

## Schlüssel-Identifizierungsnummer

GAU26381

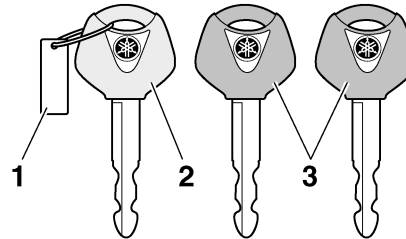

1. Schlüssel-Identifizierungsnummer
2. Schlüssel für die Re-Registrierung des Codes (rote Ummantelung)
3. Standardschlüssel (schwarze Ummantelung)

Die Schlüssel-Identifizierungsnummer ist auf dem Schlüsselanhänger eingestanz. Diese Nummer im entsprechenden Feld notieren, da sie bei der Bestellung eines Ersatzschlüssels angegeben werden muss.

## Fahrzeug-Identifizierungsnummer

GAU26400

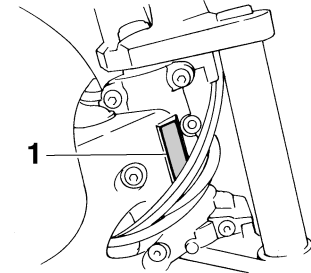

1. Fahrzeug-Identifizierungsnummer

Die Fahrzeug-Identifizierungsnummer ist am Lenkkopfrohr eingeschlagen. Tragen Sie diese Nummer in das entsprechende Feld ein.

**HINWEIS:** \_\_\_\_\_

Die Fahrzeug-Identifizierungsnummer dient zur Identifizierung ihres Motorrads, und wird von der Zulassungsbehörde registriert.

\_\_\_\_\_

# KUNDENINFORMATION

---

GAU26540

## Modellcode-Plakette

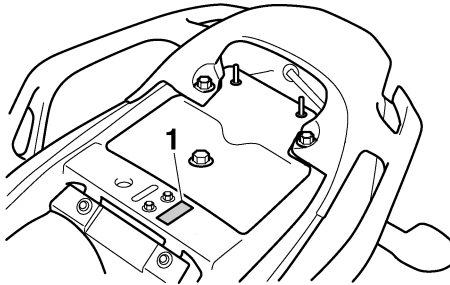

### 1. Modellcode-Plakette

Die Modellcode-Plakette ist auf dem Rahmen unter der Sitzbank angebracht. (Siehe Seite 3-14.) Übertragen Sie Informationen auf dieser Plakette in die vorgesehenen Felder. Diese Informationen benötigen Sie zur Ersatzteil-Bestellung bei Ihrem Yamaha-Händler.

<b>A</b>			
Abblendschalter.....	3-9		
Abdeckung, abnehmen und montieren...	6-6		
Ablagefach.....	3-15		
Abstellen.....	7-3		
Antriebsketten-Durchhang.....	6-20		
Antriebskette, säubern und schmieren.....	6-21		
Anzeigeleuchte des Wegfahrsperrn-Systems.....	3-4		
<b>B</b>			
Batterie.....	6-26		
Bestandteilbestimmung.....	2-1		
Blinker-Kontrollleuchten.....	3-4		
Blinkerlampe, auswechseln.....	6-30		
Blinkerschalter.....	3-9		
Bordwerkzeug.....	6-1		
Bowdenzüge, prüfen und schmieren....	6-22		
Bremsflüssigkeitsstand, prüfen.....	6-19		
Bremsflüssigkeit, wechseln.....	6-20		
<b>D</b>			
Diebstahlanlage (Sonderzubehör).....	3-9		
<b>E</b>			
Einfahrsvorschriften.....	5-3		
<b>F</b>			
Fahrzeug-Identifizierungsnummer.....	9-1		
Federbein, einstellen.....	3-15		
Fehlersuchdiagramme.....	6-36		
Fehlersuche.....	6-35		
Fernlicht-Kontrollleuchte.....	3-4		
Fußbremshebel.....	3-11		
Fußbrems- und Schalthebel, prüfen und schmieren.....	6-23		
Fußschalthebel.....	3-11		
<b>G</b>			
Gasdrehgriff und Gaszug, kontrollieren und schmieren.....	6-22		
Gaszugspiel, kontrollieren.....	6-14		
<b>H</b>			
Handbremshebel.....	3-11		
Handbrems- und Kupplungshebel, prüfen und schmieren.....	6-23		
Hinterrad.....	6-33		
Hinterrad-Bremslichtschalter, einstellen.....	6-18		
Hupenschalter.....	3-9		
<b>I</b>			
Identifizierungsnummern.....	9-1		
<b>K</b>			
Katalysator.....	3-14		
Kennzeichenleuchten-Lampe, auswechseln.....	6-31		
Kraftstoff.....	3-12		
Kraftstofftank-Belüftungsschlauch.....	3-13		
Kraftstoff, Tips zum sparen.....	5-3		
Kühlflüssigkeit.....	6-10		
Kupplungshebel.....	3-10		
Kupplungshebel-Spiel, einstellen.....	6-17		
<b>L</b>			
LCD-Drehzahlmesser.....	3-5		
Leerlaufdrehzahl.....	6-13		
Leerlauf-Kontrollleuchte.....	3-4		
Lenkerarmaturen.....	3-9		
Lenkung, prüfen.....	6-25		
Lichtkupenschalter.....	3-9		
Luftfiltereinsatz, ersetzen.....	6-12		
<b>M</b>			
Modellcode-Plakette.....	9-2		
Motor anlassen.....	5-1		
Motoröl und Ölfilterpatrone.....	6-7		
Motorrad aufbocken.....	6-32		
Motorstoppschalter.....	3-10		
Motorstörungs-Warnleuchte.....	3-4		
Multifunktionsanzeige.....	3-6		
<b>O</b>			
Ölstand-Warnleuchte.....	3-4		
<b>P</b>			
Parken.....	5-4		
Pflege.....	7-1		
<b>R</b>			
Räder.....	6-17		
Radlager, prüfen.....	6-25		
Reifen.....	6-14		
Routinekontrolle vor Fahrtbeginn.....	4-2		
Rücklicht-/Bremslichtlampe auswechseln.....	6-30		
<b>S</b>			
Schalten.....	5-2		
Scheibenbremsbeläge des Vorder- und Hinterrads, prüfen.....	6-18		
Scheinwerferlampe, auswechseln.....	6-28		
Schlüssel-Identifizierungsnummer.....	9-1		
Schwingen-Drehpunkte, schmieren.....	6-24		
Seitenständer.....	3-16		
Seitenständer, prüfen und schmieren...	6-24		
Sicherheitsinformationen.....	1-1		
Sicherungen, wechseln.....	6-27		
Sitzbank.....	3-14		
Standlichtlampe, auswechseln.....	6-31		
Starterschalter.....	3-10		
System der Wegfahrsperrre.....	3-1		

# INDEX

---

## T

Tankverschluss .....	3-12
Technische Daten .....	8-1
Teleskopgabel, prüfen .....	6-24

## V

Ventilspiel.....	6-14
Vorderrad .....	6-32

## W

Warnblinkschalter .....	3-10
Warn- und Kontrollleuchten .....	3-4
Wartungsintervalle und Schmierdienst ...	6-2

## Z

Zündkerzen, prüfen.....	6-6
Zünd-/Lenkschloss.....	3-2
Zündunterbrechungs- u. Anlasssperrschalter-System.....	3-17





AUF RECYCLINGPAPIER GEDRUCKT



PRINTED IN JAPAN  
2005.08-5.6×1 CR  
(G)