



ÄGARENS HANDBOK



*FZ6-N*  
*FZ6-NS*

1B3-F8199-M2

## DECLARATION of CONFORMITY

We

Company: MORIC CO.,LTD.

Address: 1450-6 Mori Mori-Machi Shuchi-gun Shizuoka 437-0292 Japan

Hereby declare that the product:

Kind of equipment: IMMOBILIZER

Type-designation: SSL-00

is in compliance with following norm(s) or documents:

R&TTE Directive(1999/5/EC)

EN300 330-2 v1.1.1(2001-6),EN60950(2000)

Two or Three-Wheel Motor Vehicles Directive(97/24/EC:Chapter 8,EMC)

Place of issue: Shizuoka,Japan

Date of issue: 1 Aug. 2002

### Revolution record

No.	Contents	Date
1	To change contact person and integrate type-designation.	9 Jun. 2005

General manager of quality assurance div.

representative name and signature

MORIC CO., LTD.

1450-6 Mori-machi Shuchi-gun Shizuoka 437-0292 JAPAN Telephone +81-538-85-0757 Facsimile +81-538-85-0456

URL:http://www.moric.jp.com

## KONFORMITETSDEKLARATION

Vi

Company: MORIC CO.,LTD.

Adress: 1450-6 Mori Mori-Machi Shuchi-gun Shizuoka 437-0292 Japan

Deklarerar härmed att produkten:

Typ av utrustning: STARTSPÄRR

Typbeskrivning: SSL-00

är i överensstämmelse med följande norm(er) eller dokument:

R&TTE Direktiv(1999/5/EC)

EN300 330-2 v1.1.1(2001-6), EN60950(2000)

Direktivet för Två- eller Trehjuliga motorcyklar (97/24/EC: Kapitel 8, EMC)

Ort för utfärdande: Shizuoka,Japan

Datum för utfärdande: 1 aug. 2002

### Varvtsregistrering

Nr.	Innehåll	Datum
1	För att ändra kontaktperson och integrera typbeskrivning.	9 Jun. 2005

Verkställande direktör på division kvalitetssäkring.

representants namn och underskrift

MORIC CO., LTD.

1450-6 Mori-machi Shuchi-gun Shizuoka 437-0292 JAPAN Telephone +81-538-85-0757 Facsimile +81-538-85-0456

URL:http://www.moric.jp.com

Välkommen till Yamaha och dess motorcykelvärld!

Som ägare av FZ6-N/FZ6-NS, kan du dra fördelar av den stora erfarenhet som Yamaha besitter och den senaste teknologin vad gäller design och tillverkning av högkvalitativa produkter som har gett Yamaha sitt goda rykte om pålitlighet.

Ta dig tid att läsa igenom denna handbok noga så att du kan njuta av alla fördelarna som din FZ6-N/FZ6-NS har. Handboken ger dig inte bara anvisningar om hur du hanterar, kontrollerar och sköter din motorcykel, den ger dig även information om hur du ska skydda dig själv och andra från problem och skador.



Dessutom får du många tips i handboken som gör att du kan hålla din motorcykel i bästa möjliga skick. Om du har ytterligare frågor ska du inte dra dig för att fråga din Yamaha återförsäljare.

Yamaha-teamet önskar dig många säkra och trevliga körningar. Kom bara ihåg att låta säkerheten gå först!

# VIKTIG INFORMATION OM HANDBOKEN

MAU10151

Speciellt viktig information i denna handbok särskiljs genom följande:

	<b>Symbolen med en triangel innebär att du ska vara UPPMÄRKSAM! VAR UPPMÄRKSAM! DET GÄLLER DIN EGEN SÄKERHET!</b>
 <b>VARNING</b>	<b>Om du inte följer en instruktion om VARNING, kan det ge upphov till allvarlig skada eller dödsfall för motorcykelföraren, någon som står bredvid eller en person som kontrollerar eller reparerar motorcykeln.</b>
<b>FÖRSIKTIGT:</b>	<b>FÖRSIKTIGT indikerar att du måste följa anvisningarna för att inte skada motorcykeln.</b>
<b>OBS:</b>	<b>OBS är en viktig information för att underlätta vissa handhavanden.</b>

## OBS:

- Denna handbok bör betraktas som en permanent del av motorcykeln och bör följa med den även om motorcykeln säljs.
- Yamaha har alltid som mål att förbättra produktdesign och kvalitet. Av denna anledning, medan denna handbok innehåller den senaste tillgängliga produktinformationen, kan det förekomma vissa skillnader mellan motorcykeln och denna handbok. Om du har några frågor angående denna handbok, kan du ta kontakt med din Yamaha återförsäljare.

MWA10030



**LÄS HELA DENNA HANDBOK ORDENTLIGT INNAN DU BÖRJAR ANVÄNDA MOTORCYKELN.**

\* Produkt och specifikationer kan ändras utan föregående meddelande.

# **VIKTIG INFORMATION OM HANDBOKEN**

---

---

MAU10200

**FZ6-N/FZ6-NS  
ÄGARENS HANDBOK  
©2005 av Yamaha Motor Co., Ltd.  
1:a utgåva, Juli 2005  
Alla rättigheter förbehållna.  
Omtryck eller obehörig användning  
utan skriftligt tillstånd från  
Yamaha Motor Co., Ltd.  
är uttryckligen förbjuden.  
Tryckt i Nederländerna.**

# INNEHÅLL

<b>SÄKERHETSFÖRESKRIFTER</b> .....	1-1	<b>KONTROLLER FÖRE START</b> .....	4-1	Justering av	
<b>BESKRIVNING</b> .....	2-1	Kontrollista före körning .....	4-2	kopplingshandtagets spel .....	6-16
Sedd från vänster .....	2-1	<b>HANTERING OCH VIKTIGA PUNKTER</b>		Justering av bromsljuskontakten ....	6-17
Sedd från höger .....	2-2	<b>VID KÖRNING</b> .....	5-1	Kontroll av bromsbelägg fram	
Reglage och instrument .....	2-3	Starta motorn .....	5-1	och bak .....	6-17
<b>INSTRUMENT OCH</b>		Växling .....	5-2	Kontroll av bromsvätskenivån .....	6-18
<b>KONTROLLFUNKTIONER</b> .....	3-1	Tips för att sänka		Byte av bromsvätska .....	6-19
Startspärrsystem .....	3-1	bränsleförbrukningen .....	5-3	Kedjespänning .....	6-19
Huvudströmbrytare/styrlås .....	3-2	Inkörning av motorn .....	5-3	Rengöring och smörjning av	
Indikerings- och varningslampor ....	3-3	Parkering .....	5-4	kedjan .....	6-21
Varvräknare med LCD .....	3-5	<b>REGELBUNDEN SKÖTSEL OCH</b>		Kontroll av och smörjning av	
Multi-funktionsdisplay .....	3-5	<b>MINDRE REPARATIONER</b> .....	6-1	kablar .....	6-21
Stöldlarm (extra utrustning) .....	3-8	Ägarens verktygssats .....	6-1	Kontroll av och smörjning av	
Styrarmaturer .....	3-8	Tabell för regelbunden skötsel och		gashandtag och kabel .....	6-22
Kopplingshandtag .....	3-10	smörjning .....	6-2	Kontroll av och smörjning av	
Växelpedal .....	3-10	Lossa och sätta fast panelen .....	6-5	bromspedal och växelpedal .....	6-22
Bromshandtag .....	3-10	Kontroll av tändstiften .....	6-5	Kontroll av och smörjning av	
Bromspedal .....	3-11	Motorolja och oljefilterinsats .....	6-6	broms- och kopplingshandtag ....	6-23
Tanklock .....	3-11	Kylvätska .....	6-9	Kontroll av och smörjning av	
Bränsle .....	3-12	Byte av luftfiltret .....	6-11	sidostöd .....	6-23
Bränsletankens luftningsslang .....	3-13	Inställning av tomgångsvarvtalet ....	6-12	Smörjning av svingarmens	
Katalysator .....	3-13	Kontroll av gaskabelns spel .....	6-13	ledpunkter .....	6-24
Säte .....	3-13	Kontroll av gaskabelns spel .....	6-13	Kontroll av framgaffeln .....	6-24
Förvaringsfack .....	3-14	Ventilspel .....	6-13	Kontroll av styrningen .....	6-25
Justering av stötdämpare .....	3-15	Däck .....	6-13	Kontroll av hjullager .....	6-25
Sidostöd .....	3-16	Gjutna fälgar .....	6-16	Batteri .....	6-26
Avstängningssystem för tändkrets	3-16			Byte av säkringar .....	6-27
				Byte av strålkastarlampa .....	6-28
				Byte av bakljus-/bromsljuslampa ...	6-29

Byte av blinkerslampa .....	6-30
Byte av nummerskyltsbelysning .....	6-30
Byte av parkeringsljuslampa .....	6-31
Ställa motorcykeln .....	6-31
Framhjul .....	6-32
Bakhjul .....	6-33
Felsökning .....	6-35
Felsökningsschema .....	6-36

## **SKÖTSEL OCH FÖRVARING AV**

<b>MOTORCYKELN</b> .....	7-1
Skötsel .....	7-1
Förvaring .....	7-3

## **SPECIFIKATIONER** .....

<b>KONSUMENTINFORMATION</b> .....	9-1
Identifikationsnummer .....	9-1



# SÄKERHETSFÖRESKRIFTER

1

MAU10281

MOTORCYKLAR KÖR I ETT SPÅR. SÄKER HANTERING OCH ANVÄNDNING BEROR PÅ KORREKT KÖRTEKNIK SÅ VÄL SOM FÖRARENS KUNSKAPER. ALLA FÖRARE SKA KUNNA FÖLJANDE INNAN DE KÖR DENNA MOTORCYKEL.

HAN ELLER HON SKA:

- FÅ NOGGRANNA ANVISNINGAR AV EN KUNNIG PERSON OM ALLA ASPEKTER AV MOTORCYKELKÖRNING.
- IAKTTA VARNINGAR OCH UNDERHÅLLSKRAV I ÄGARENS HANDBOK.
- FÅ BEHÖRIG UTBILDNING I SÄKER OCH KORREKT KÖRTEKNIK.
- FÅ PROFESSIONELL TEKNISK SERVICE ENLIGT ÄGARENS HANDBOK OCH/ELLER NÄR DET MEKANISKA SKICKET KRÄVER DET.

## Säker körning

- Utför alltid kontroller före körning. Noggranna kontroller kan förhindra olyckor.
- Denna motorcykel är konstruerad för att bära föraren och en passagerare.
- Att bilister inte upptäcker och känner igen motorcyklar i trafiken är den dominerande orsaken till olyckor mellan bilar och motorcyklar. Många olyckor orsakas av bilförare som inte ser motorcykeln. Att göra sig själv synlig verkar vara ett mycket effektivt sätt att minska risken för denna typ av olyckor.

### Alltså:

- Använd en ljus jacka.
- Var extra försiktig när du närmar dig och kör genom korsningar, eftersom korsningar är de vanligaste platserna för motorcykelolyckor.
- Kör där bilisterna kan se dig. Undvik att köra i bilisternas döda vinkel.

- Många olyckor inbegriper oerfarna förare. Det är faktisk så att många förare som är inblandade i olyckor inte har giltigt motorcykelkörkort.
  - Se till att du är behörig och enkelt lånar ut motorcykeln andra behöriga förare.
  - Känn din kompetens och din begränsning. Om du håller dig inom dina begränsningar kan det hjälpa dig undvika olyckor.
  - Vi rekommenderar att du övar dig på att köra motorcykeln där det inte finns någon trafik tills du känner motorcykeln och alla dess reglage ordentligt.
- Många olyckor orsakas av att föraren gör fel. Ett vanligt fel som förarna gör är stora svängar på grund av FÖR HÖG HASTIGHET eller felaktig kurvtagning (otillräcklig lutningsvinkel för hastigheten).
  - Följ alltid hastighetsbegränsningarna och kör aldrig fortare än vad väglaget och trafikförhållandena medger.
  - Blinka alltid innan du svänger eller byter fil. Se till att bilisterna kan se dig.



- Förarens och passagerarens kroppsställningar är viktiga för korrekt körning.
- Föraren ska ha båda händerna på styret och båda fötterna på förarens fotstöd under körning, för att kunna behålla kontrollen över motorcykeln.
- Passageraren ska alltid hålla i föraren, sitsremmen eller handtaget, i förekommande fall, med båda händerna och ha båda fötterna på passagerarens fotstöd.
- Kör aldrig med passagerare om inte han eller hon kan ha båda fötterna ordentligt på passagerarens fotstöd.
- Kör aldrig alkohol- eller narkotikapåverkad.
- Denna motorcykel är endast konstruerad för att köra på vägar. Den är inte lämplig för terrängkörning.

### **Skyddskläder**

De flesta dödsolyckor med motorcyklar beror på huvudskador. Att använda hjälm är den allra främsta faktorn för att förhindra eller minska huvudskador.

- Använd alltid en godkänd hjälm.
- Använd ansiktsskydd eller glasögon. Vind i oskyddade ögon kan bidra till försämrad syn som kan försena upptäckten av faror.
- Att använda jacka, kraftiga stövlar, byxor, handskar etc., är effektivt för att förhindra eller minska skrubbsår och skärsår.
- Använd aldrig löst sittande kläder, eftersom de kan fastna i reglagespakar, fotstöd eller i hjulen och orsaka skador eller en olycka.
- Rör aldrig vid motorn eller avgasystemet under eller efter körning. De blir mycket heta och kan orsaka brännskador. Använd alltid skyddskläder som täcker benen, anklarna och fötterna.
- Passagerare ska också iaktta försiktighetsåtgärderna ovan.

### **Modiferingar**

Modiferingar av denna motorcykel som inte godkänts av Yamaha, eller borttagningen av originalutrustning, kan göra motorcykeln osäker att köra och kan orsaka allvarliga personskador. Modiferingar kan även göra det olagligt att använda motorcykeln.

### **Tillbehör och lastning**

Om du sätter på tillbehör på motorcykeln eller lastar den kan stabiliteten och hanteringen påverkas negativt om motorcykelns viktfordelning ändras. För att undvika risken för olyckor, var ytterst försiktig när du lastar motorcykeln eller sätter på tillbehör på den. Var extra försiktig när du kör en motorcykel med last eller tillbehör. Det finns några allmänna riktlinjer att följa när du lastar motorcykeln eller sätter på tillbehör på den:

# SÄKERHETSFÖRESKRIFTER

1

## Lastning

Totala vikten för förare, passagerare, tillbehör och last får inte överstiga den maximala lasten.

### **Maxlast:**

196 kg (432 lb)

När du lastar inom denna gräns, tänk på följande:

- Lasten och tillbehörens vikt ska hållas så låg och så nära motorcykeln som möjligt. Se till att fördela vikten så jämnt som möjligt på båda sidor av motorcykeln för att minimera obalans och instabilitet.
- Vikt som rör sig kan orsaka plötslig obalans. Se till att tillbehör och last är ordentligt fastsatta på motorcykeln innan du kör. Kontrollera tillbehörsfästen och lastremmar ofta.
- Fäst aldrig stora eller tunga föremål på styret, framgaffeln eller framskärmen. Sådana föremål, inklusive last som sovsäckar, sjösäckar eller tält, kan skapa instabil hantering eller långsam styrning.

## Tillbehör

Originaltillbehör från Yamaha är speciellt konstruerade för användning på denna motorcykel. Eftersom Yamaha inte kan testa alla andra tillbehör som finns, måste du själv ta ansvar för att välja ut, montera och använda tillbehör som inte kommer från Yamaha. Var ytterst försiktig när du väljer och monterar tillbehör.

Tänk på följande riktlinjer, så väl som de under "Last" när du monterar tillbehör.

- Montera aldrig tillbehör eller ha last som minskar motorcykelns prestanda. Kontrollera tillbehöret noggrant innan du använder det för att säkerställa att det inte på något sätt minskar markfrigången eller lutningen vid kurvtagning, begränsar fjädringens utslag, styrutslaget eller manövreringen av reglage, eller skymmer lampor och reflektorer.
- Tillbehör som sitter på styret eller på framgaffeln kan skapa instabilitet på grund av felaktig viktfordelning eller ändringar i aerodynamik. Om man sätter på

tillbehör på styret eller framgaffeln, måste de vara så lätta och så få som möjligt.

- Skrymmande eller stora tillbehör kan påverka motorcykelns stabilitet allvarligt på grund av aerodynamisk påverkan. Vinden kan försöka lyfta motorcykeln, eller kan motorcykeln bli instabil vid sidvindar. Sådana tillbehör kan även orsaka instabilitet när man kör om eller blir omkörd av stora fordon.
- Vissa tillbehör kan förskjuta föraren från dennas normala körställning. Denna felaktiga körställning begränsar förarens rörelsefrihet och kan minska styrförmågan. Därför rekommenderar vi inte sådana tillbehör.
- Var försiktig när du monterar elektriska tillbehör. Om elektriska tillbehör överskrider kapaciteten i motorcykelns elektriska system kan elfel uppstå, vilket kan orsaka en farlig förlust av ljus eller motorkraft.

## Bensin och avgaser

- **BENSIN ÄR MYCKET BRANDFARLIGT:**
  - Stäng alltid av motorn när du tankar.
  - Var försiktig så att du inte spiller bensin på motorn eller avgasystemet vid tankning.
  - Tanka aldrig medan du röker eller i närheten av öppen låga.
- Starta aldrig motorn eller kör den inomhus under någon längre tid. Avgaserna är giftiga och kan orsaka medvetlöshet eller dödsfall på kort tid. Kör alltid motorcykeln där det finns tillräcklig ventilation.
- Stäng alltid av motorn innan du lämnar motorcykeln utan uppsikt och ta ur nyckeln ur huvudströmbrytaren. När du parkerar motorcykeln, observera följande:
  - Motorn och avgasröret kan vara varma. Parkera därför inte motorcykeln där fotgängare eller barn kan råka beröra dessa varma delar.
  - Parkera inte motorcykeln i en backe eller på mjukt underlag, eftersom den då kan välta.
  - Parkera inte motorcykeln nära brandfarligt material, (t.ex. en fotogenvärmare, eller nära öppen låga), eftersom det kan ta eld.
- När du transporterar motorcykeln i ett annat fordon, se till att den står upprätt. Om motorcykeln lutar, kan bensin läcka ut ur bränsletanken.
- Om du skulle råka svälja bensin, inandas mycket bensinångor eller få bensin i ögonen, uppsök genast läkare. Om du får bensin på huden eller kläderna, tvätta omedelbart området med tvål och vatten och byt kläder.

## Sedd från vänster

2

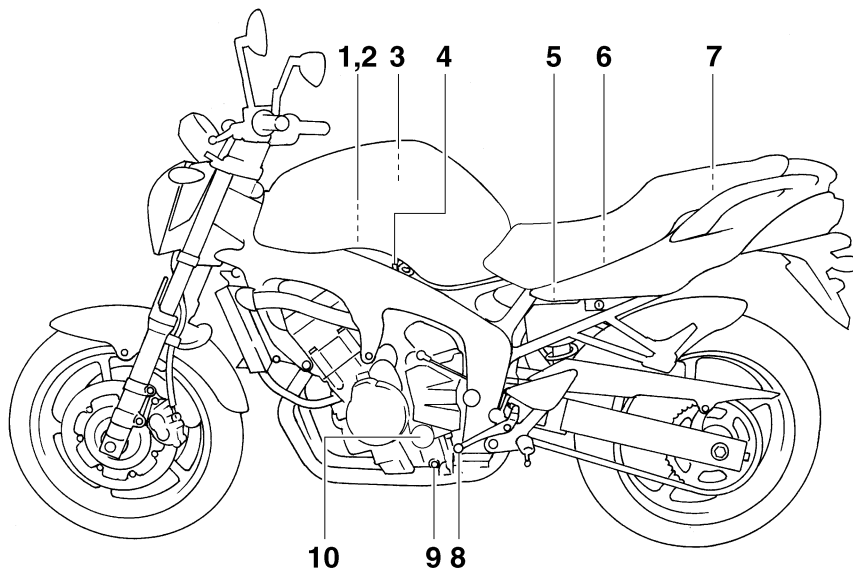

1. Huvudsäkring (se sidan 6-27)

2. Batteri (se sidan 6-26)

3. Lufffilter (se sidan 6-11)

4. Tomgångsskruv (se sidan 6-12)

5. Justeringsring för stötdämparens fjäderförspänning (se sidan 3-15)

6. Ägarens verktygsats (sidan 6-1)

7. Förvaringsfack (se sidan 3-14)

8. Växelpedal (se sidan 3-10)

9. Oljeavtappningsplugg (se sidan 6-6)

10. Oljefilterinsats (se sidan 6-6)

## Sedd från höger

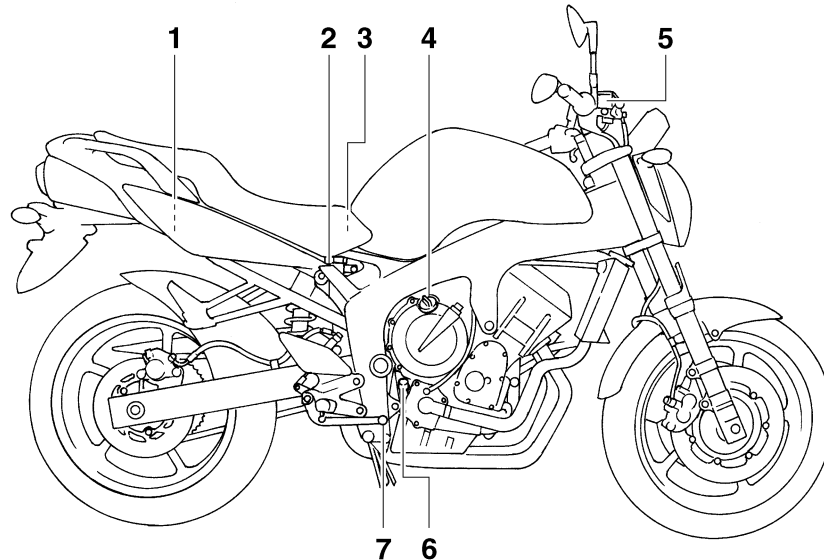

1. Säkringsbox (se sidan 6-27)
2. Bromsvätskebehållare, bak (se sidan 6-18)
3. Kylvätskebehållare (se sidan 6-9)
4. Påfyllningsplugg för motorolja (se sidan 6-6)
5. Bromsvätskebehållare, fram (se sidan 6-18)
6. Oljesticka (se sidan 6-6)
7. Bromspedal (se sidan 3-11)

## Reglage och instrument

2

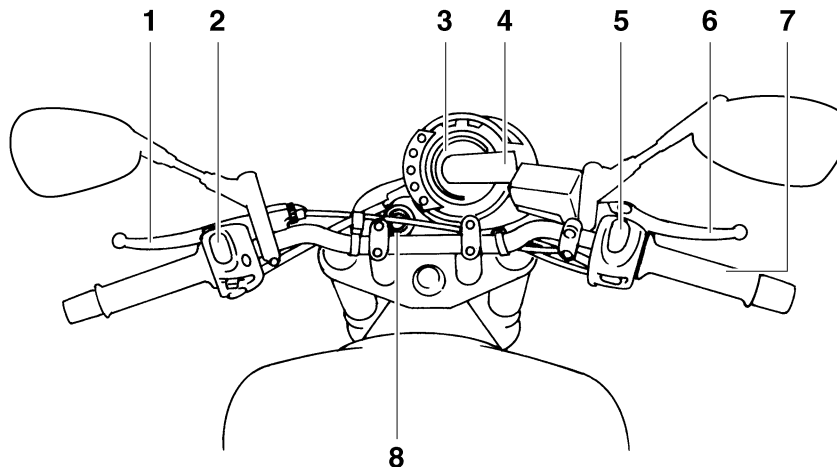

1. Kopplingshandtag (se sidan 3-10)
2. Styrarmaturer, vänster (se sidan 3-8)
3. Varvräknare med LCD (se sidan 3-5)
4. Multi-funktionsdisplay (se sidan 3-5)
5. Styrarmaturer, höger (se sidan 3-8)
6. Bromshandtag (se sidan 3-10)
7. Gashandtag (se sidan 6-13)
8. Huvudströmbrytare/styrlås (se sidan 3-2)

## Startspärrsystem

MAU10972

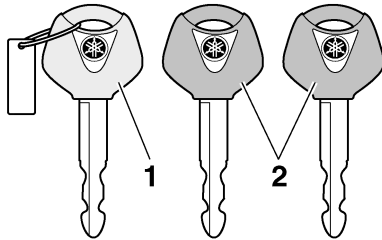

1. Kodåterregistreringsnyckel (rött grepp)
2. Standardnycklar (svart grepp)

Denna motorcykel är utrustad med ett startspärrsystem som förhindrar stöld genom att återregistrera koderna i standardnycklarna. Systemet består av följande.

- en kodåterregistreringsnyckel (med ett rött grepp)
- två standardnycklar (med ett svart grepp) som kan återregistreras med nya koder
- en transponder (som sitter i kodåterregistreringsnyckeln)
- en startspärrenhet
- en ECU

- en indikeringslampa för startspärrsystem (Se sidan 3-3.)
- Nyckeln med det röda greppet används för att registrera koder i varje standardnyckel. Eftersom återregistrering är en komplicerad åtgärd bör du ta motorcykeln tillsammans med alla tre nycklarna till en Yamaha återförsäljare för att få dem återregistrerade. Använd inte nyckeln med det röda greppet för att köra motorcykeln. Den ska bara användas för återregistrering av standardnycklarna. Använd alltid en standardnyckel för att köra motorcykeln.

MCA11820

### FÖRSIKTIGT:

- **HÅLL REDA PÅ KODÅTERREGISTRERINGSNYCKELN SÅ ATT DU INTE TAPPAR BORT DEN! KONTAKTA DIN ÅTERFÖRSÄLJARE OM DU TAPPAR BORT DEN!** Om du tappar bort kodåterregistreringsnyckeln är det omöjligt att registrera nya koder i standardnycklarna. Standardnycklarna kan fortfarande användas för att starta motorcykeln, men om en ny kod krävs (dvs, om en ny standard-

nyckel tillverkas eller om du tappar bort alla nycklar), måste hela startspärrsystemet bytas. Av denna anledning bör du bara använda standardnycklar och hålla kodåterregistreringsnyckeln i säkert förvar.

- Doppa inte någon nyckel i vatten.
- Utsätt inte någon nyckel för alltför höga temperaturer.
- Placera inte någon nyckel i närheten av magneter (tänk på att även högtalare har magneter).
- Lägg inga tunga föremål på någon nyckel.
- Slipa inte eller förändra formen på någon nyckel.
- Ta inte isär plastdelen på någon nyckel.
- Sätt inte två nycklar för samma startspärrsystem på samma nyckelring.
- Håll standardnycklarna samt nycklarna till startspärrsystemet borta från motorcykelns återregistreringsnyckel.
- Håll andra nycklar för startspärrsystem borta från huvudströmbrytaren eftersom det kan ge upphov till signalstörning.

# INSTRUMENT OCH KONTROLLFUNKTIONER

## Huvudströmbrytare/styrlås

MAU10471

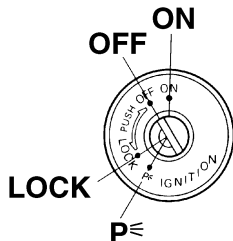

Reglaget för huvudströmbrytare/styrlås hanterar tändningen och belysningen och används även för att låsa styrningen.

**OBS:** Försäkra dig om att du använder en standardnyckel (med svart grepp) för normal användning av motorcykeln. För att minimera risken att du tappar bort kodåterregistreringsnyckeln (rött grepp) bör du hålla den i säkert förvar och bara använda den för kodåterregistrering.

### ON

MAU38530

Alla elkretsar matas med ström, instrumentbelysningen, bakljuset, nummerskyltsbelysningen och parkeringsljuset tänds och motorn kan startas. Det går inte att ta ur nyckeln.

**OBS:** Strålkastaren tänds automatiskt när motorn startat och lyser till dess nyckeln vrids till "OFF", även om motorn tjuvstannar.

### OFF

MAU10660

Alla elektriska system är avstängda. Det går att ta ur nyckeln.

### LOCK

MAU10680

Styrlåset är låst och alla elektriska system är avstängda. Det går att ta ur nyckeln.

## För att låsa styrningen

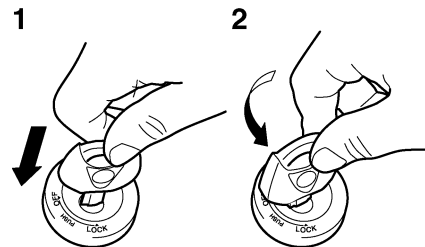

1. Tryck.
2. Vrid.

1. Vrid styret helt och hållet till vänster.
2. Med nyckeln i läge "OFF", tryck in den och vrid den till "LOCK".
3. Ta ur nyckeln.



## För att låsa upp styrningen

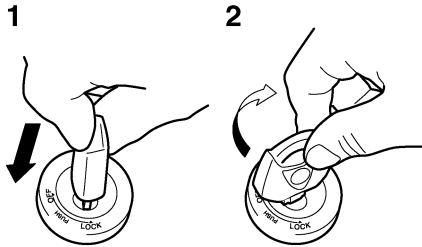

1. Tryck.
2. Vrid.

Tryck in nyckeln och vrid den till "OFF".

MWA10060

## **! VARNING**

Vrid aldrig nyckel till "OFF" eller "LOCK" medan motorcykeln rullar eftersom alla elektriska system stängs av vilket kan leda till att du tappat kontrollen över motorcykeln. Se till att du har stannat helt innan du vrider nyckeln till "OFF" eller "LOCK".

## **P** (Parkering)

Styrlåset är låst och bakljus, nummer-skyllsbelysning och parkeringsljus lyser. Varningsblinkers och blinkers kan sättas på, men alla andra elektriska system är avstängda. Det går att ta ur nyckeln.

Styrningen måste vara låst innan nyckeln kan vridas till "**P**".

MAU34340

MCA11020

## **FÖRSIKTIGT:**

**Använd inte parkeringsläget under någon längre tid eftersom batteriet kan laddas ur.**

## Indikerings- och varningslampor

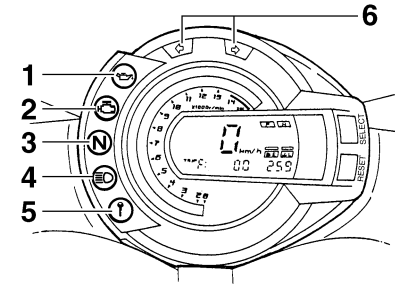

1. Varningslampa för oljenivå "⚠️"
2. Varningslampa för motorproblem "⚠️"
3. Indikeringslampa för neutralläge "N"
4. Indikeringslampa för helljus "☰"
5. Indikeringslampa för startspärrsystem "🔒"
6. Indikeringslampor för blinkers "⬅️" och "➡️"

## Indikeringslampor för blinkers "⬅️" och "➡️"

Motsvarande indikeringslampa blinkar när blinkersomkopplaren vrids åt vänster eller höger.

MAU1003

MAU1030

# INSTRUMENT OCH KONTROLLFUNKTIONER

## Indikeringslampa för neutralläge “ N ”

MAU11060

Denna indikeringslampa tänds när växeln ligger i friläge.

## Indikeringslampa för helljus “”

MAU11080

Denna indikeringslampa tänds när helljuset slås på.

## Varningslampa för oljenivå “”

MAU11250

Denna varningslampa tänds när det är för lite olja i motorn.

Varningslampans elektriska krets kan kontrolleras genom att vrida nyckeln till läge “ON”.

Om varningslampan inte tänds och lyser ett par sekunder för att sedan slockna, bör du be en Yamaha återförsäljare kontrollera elkretsen.

### OBS: \_\_\_\_\_

- Även om du har tillräckligt mycket olja i motorn kan varningslampan för oljenivå blinka om du kör i en backe eller om du accelererar eller bromsar kraftigt, med detta är inget fel.

- Denna modell är även utrustad med en självtestande komponent för avkänningen av oljenivå. Om kretsen för oljeavkänning är felaktig, kommer följande cykel att upprepas tills det att felet är åtgärdat: Varningslampan för oljenivå blinkar tio gånger och slocknar sedan under 2.5 sekunder. Om detta inträffar, låt en Yamaha återförsäljare kontrollera motorcykeln.

## Varningslampa för motorproblem

MAU11530

“”

Denna varningslampa tänds eller blinkar när det är fel på någon elektrisk krets som övervakar motorn. Om detta inträffar, låt en Yamaha återförsäljare kontrollera det självtestande systemet. (Se sidan 3-5 för en förklaring av den självtestande komponenten.)

Varningslampans elektriska krets kan kontrolleras genom att vrida nyckeln till läge “ON”. Om varningslampan inte tänds och lyser ett par sekunder för att sedan slockna, bör du be en Yamaha återförsäljare kontrollera elkretsen.

## Indikeringslampa för startspärrsystem “”

MAU26873

Indikeringslampans elektriska krets kan kontrolleras genom att vrida nyckeln till läge “ON”.

Om indikeringslampan inte tänds och lyser ett par sekunder för att sedan slockna, bör du be en Yamaha återförsäljare kontrollera elkretsen.

När nyckeln har vridits till “OFF” och 30 sekunder har gått, kommer indikeringslampan för startspärrsystemet att blinka för att visa att startspärrsystemet är aktiverat. Efter 24 timmar kommer indikeringslampan att sluta blinka, men startspärrsystemet är fortfarande aktiverat.

Denna modell är även utrustad med en självtestande komponent för startspärrsystemet. (Se sidan 3-5 för en förklaring av den självtestande komponenten.)

## Varvräknare med LCD

MAU32922

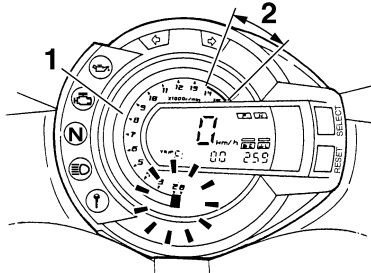

1. Varvräknare med LCD
2. Varvräknarens röda fält

Varvräknaren med LCD ger föraren möjlighet att se vilket varvtal motorn har och anpassa körningen till motorns bästa varvtalsområde.

När nyckeln vrids till "ON", visas alla segmenten i varvräknaren med LCD ett efter ett längs varv/min-området och släcks sedan, för att testa elkretsen.

### OBS:

Varvräknarens första segment blinkar vid tomgång eller vid körning tills kylvätsketemperaturen nått 60 °C (140 °F), så detta är inget fel.

MCA10031

### FÖRSIKTIGT:

Undvik att varva motorn över det röda fältet på varvräknaren.  
Rött fält: 14000 varv/min och högre

## Multi-funktionsdisplay

MAU32976

MWA12311

### ! VARNING

Stanna motorcykeln innan du ändrar några inställningar på multi-funktionsdisplayen.

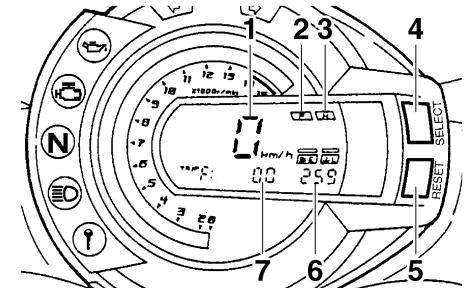

1. Hastighetsmätare
2. Bränslemätare
3. Mätare för kylvätsketemperatur
4. "SELECT"-knapp
5. "RESET"-knapp
6. Klocka/visare för insugningslufttemperatur
7. Vägmatrare/tripmatrare/digital varvräknare

Multi-funktionsdisplayen är utrustad med följande:

- en hastighetsmätare (som visar hur fort du kör)

# INSTRUMENT OCH KONTROLLFUNKTIONER

3

- två varvräknare, en med LCD och en digital (som visar motorvarvtal/min)
- en vägmätare (som visar den totala körsträckan)
- två trippmätare (som visar körsträckor sedan de senast nollställdes)
- en trippmätare för bränslereserv (som visar hur långt motorcykeln har gått sedan bränslemätarens bottensegment började blinka)
- en klocka
- en mätare för insugningslufttemperatur
- en bränslemätare
- en mätare för kylvätsketemperatur
- en självtestande komponent

## **OBS:** \_\_\_\_\_

- Nyckeln måste vara vriden till "ON" innan du trycker på knapparna "SELECT" eller "RESET".
- Endast för U.K.: För att ställa om displayvisningen på hastighetsmätaren och vägmätaren/trippmätaren mellan kilometer och miles, tryck på knappen "SELECT" och håll inne den under minst två sekunder.

## **Vägmätar-, trippmätar- och digitala varvräknarlägen**

Tryck på "SELECT" för att växla mellan vägmätarläge "ODO" och trippmätarlägena "TRIP 1" och "TRIP 2" ("TRIP F") och varvräknaren "E" i följande ordning: ODO → TRIP 1 → TRIP 2 → (TRIP F) → E → ODO

När bränslenivån i bränsletanken sjunkit till 3.6 L (0.95 US gal) (0.79 Imp.gal), börjar det undre segmentet på bränslemätaren att blinka, och vägmätardisplayen växlar automatiskt till att visa trippmätaren för bränslereserven "TRIP F" och börja räkna avståndet från denna punkt. Om det inträffar kan du genom att trycka på "SELECT" växla visningen mellan de olika trippmätarna och vägmätaren i följande ordning: TRIP F → E → ODO → TRIP 1 → TRIP 2 → TRIP F

För att nollställa en trippmätare, välj den genom att trycka på "SELECT" och tryck sedan på "RESET" under minst en sekund. Om du inte återställer trippmätaren för bränslereserv själv, kommer den att återställas automatiskt och

displayen kommer att återgå att visa föregående visningsläge när du har tankat och kört i 5 km (3 mi).

## **Klocka**

För att ställa om temperaturdisplayen till att visa klockan, ställ först över displayen i läget vägmätare eller varvräknare, och håll därefter knappen "RESET" intryckt under minst 2 sekunder.

## **OBS:** \_\_\_\_\_

Klockan visas automatiskt när nyckeln vrids till "OFF".

## För att ställa in klockan:

1. Tryck in både "SELECT" och "RESET"-knapparna under minst två sekunder.
2. När siffrorna för timme börjar blinka, tryck på "RESET" för att ställa in rätt timme.
3. Tryck på "SELECT" så börjar siffrorna för minut att blinka.
4. Tryck på "RESET" för att ställa in minuter.
5. Tryck på "SELECT" och släpp den för att starta klockan.

# INSTRUMENT OCH KONTROLLFUNKTIONER

## Läget för insugningslufttemperatur

Den temperatur som visas kan avvika från utomhustemperaturen beroende på motorns skick. För att ställa om klockan till att visa temperaturdisplayen, ställ först över displayen i läget vägmätare eller varvräknare, och håll därefter knappen "RESET" intryckt under minst 2 sekunder.

## Bränslemätare

Bränslemätaren visar hur mycket bränsle det finns i bränsletanken. Displaysegmenten i bränslemätaren rör sig mot "E" (Tom) när bränslenivån sjunker. Du bör tanka så snart som möjligt när det bara återstår ett segment nära "E".

## OBS:

Denna bränslemätare är utrustad med ett självtestande system. Om elkretsen är defekt, kommer segmenten i displayen att blinka. Om detta inträffar, låt en Yamaha återförsäljare kontrollera elkretsen.

## Mätare för kylvätsketemperatur

Med nyckeln i läge "ON" visar mätaren kylvätskans temperatur. När nyckeln vrids till "ON", visas alla segmenten i mätaren för kylvätsketemperatur ett efter ett och försvinner därefter för att testa elkretsen. Kylvätskans temperatur kommer att variera beroende på väderlek och motorbelastning. Om det översta segmentet blinkar, stanna fordonet och låt motorn svalna. (Se sidan 6-36.)

MCA10020

## FÖRSIKTIGT:

**Låt inte motorn gå om den är överhettad.**

## Självtestande komponenter

Denna modell är utrustad med en självtestande komponent för olika elektriska kretsar.

Om någon av dessa kretsar är felaktiga, kommer varningslampan för motorproblem att tändas och multifunktionsdisplayen kommer att visa en tvåsiffrig felkod (t.ex. 12, 13, 14).

Denna modell är även utrustad med en självtestande komponent för startspärrsystemet.

Om något i startspärrsystemet är felaktigt, kommer varningslampan för startspärrsystemet att tändas och multifunktionsdisplayen kommer att visa en tvåsiffrig felkod (t.ex. 51, 52, 53).

## OBS:

Om multifunktionsdisplayen visar felkod 52 (alla segment i mätaren för kylvätsketemperatur tänds, utom det översta segmentet, som blinkar), kan det orsakas av transponderstörningar. Om detta fel uppstår, försök följande.

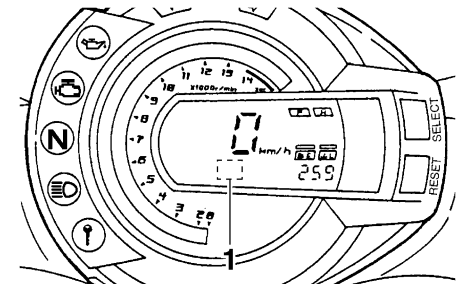

1. Visning av felkod

1. Använd kodåterregistreringsnyckeln för att starta motorn.

**OBS:** \_\_\_\_\_

Försäkra dig om att det inte finns några startspärnycklar i närheten av huvudströmbrytaren och ha inte mer än en startspärnyckel på samma nyckelring! Startspärnycklar kan ge upphov till signalstörningar som kan förhindra att motorn går att starta.

3

2. Om motorn startar, stäng av den igen och försök starta motorn med en standardnyckel.
3. Om du inte kan starta motorn med någon av standardnycklarna, ta med dig motorcykeln, kodåterregistreringsnyckeln och båda standardnycklarna till en Yamaha återförsäljare och låt dem återregistrera standardnycklarna.

Om multi-funktionsdisplayen visar någon felkod, notera siffran och be sedan en Yamaha återförsäljare kontrollera motorcykeln.

MCA11590

**FÖRSIKTIGT:** \_\_\_\_\_

Om displayen visar en felkod bör motorcykeln kontrolleras så snart som möjligt för att undvika skador på motorn.

**Stöldlarm (extra utrustning)**

Denna modell kan utrustas med ett stöldlarm som extra utrustning av en Yamaha återförsäljare. Kontakta en Yamaha återförsäljare för mer information.

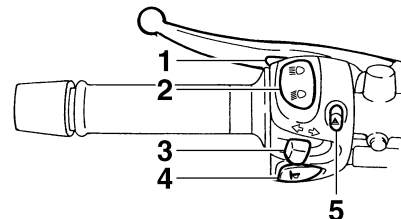
**Styrarmaturer****Vänster**

1. Ljusblinkknapp “”
2. Avbländningskontakt “/ ”
3. Blinkersomkopplare “/ ”
4. Signalknapp “”
5. Varningsblinkersomkopplare “”

# INSTRUMENT OCH KONTROLLFUNKTIONER

## Höger

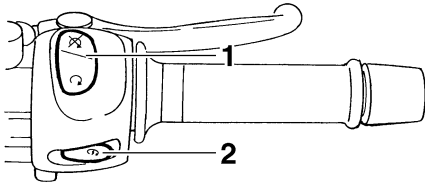

1. Stoppknapp “○/⊘”
2. Startknapp “⚡”

MAU12350

### Ljusblinkknapp “≡○”

Tryck på knappen för att blinka med helljuset.

MAU12400

### Avbländningskontakt “≡○/≡○”

Tryck knappen till läge “≡○” för att få helljus och till läge “≡○” för att få halvljus.

MAU12460

### Blinkersomkopplare “↔/↔”

För att blinka med höger blinkers, skjut knappen till “↔”. För att blinka med vänster blinkers, skjut knappen till “↔”. När du släpper knappen återgår den till

sitt mittläge. För att stänga av blinkningen, tryck in knappen när den har återgått till sitt mittläge.

MAU12500

### Signalknapp “📢”

Tryck in knappen för att ge ljudsignal.

MAU12660

### Stoppknapp “○/⊘”

För knappen till läge “○” innan du startar motorn. För knappen till läge “⊘” för att stoppa motorn i en nödsituation, exempelvis om motorcykeln välter eller om gasreglaget hänger sig.

MAU12710

### Startknapp “⚡”

Tryck på knappen för att startmotorn ska dra runt motorn.

MCA10050

### FÖRSIKTIGT:

Se sidan 5-1 för startinstruktioner före start av motorn.

MAU12733

### Varningsblinkersomkopplare “△”

Med nyckeln i läge “ON” eller “P”, använd omkopplaren för att sätta på varningsblinkers (alla blinkerslampor blinkar samtidigt).

Varningsblinkers används för att påkalla uppmärksamhet för andra förare om du har stannat med motorcykeln på platser där du kan utgöra en trafikfara.

MCA10061

### FÖRSIKTIGT:

Använd inte varningsblinkers under någon längre tid om motorn inte är igång, eftersom batteriet kan laddas ur.

## Kopplingshandtag

MAU12820

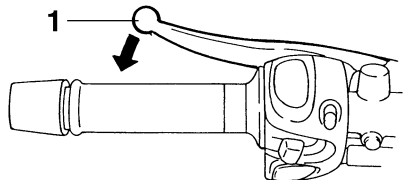

### 1. Kopplingshandtag

Kopplingshandtaget är placerat på styrets vänstra styrgrepp. För att koppla ur, dra in kopplingshandtaget mot styrgreppet. För att släppa kopplingen, släpp kopplingshandtaget. Kopplingshandtaget bör dras in snabbt och släppas långsamt för att kopplingen ska ta mjukt.

På kopplingshandtaget sitter en kopplingskontakt som är en del av avstängningssystemet för tändkretsen. (Se sidan 3-16.)

## Växelpedal

MAU12870

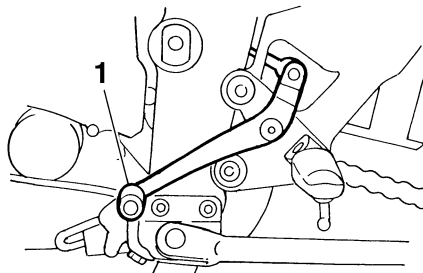

### 1. Växelpedal

Växelpedalen är placerad på motorns vänstra sida och används i kombination med kopplingshandtaget vid växling av den 6-växlade växellådan som denna motorcykel är utrustad med.

## Bromshandtag

MAU26822

Bromshandtaget är placerat på styrets högra styrgrepp. För att bromsa med framhjulsbromsen, dra in bromshandtaget mot styrgreppet.

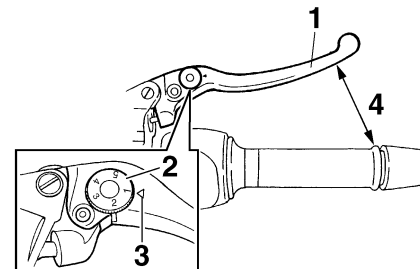

1. Bromshandtag
2. Justerratt för bromshandtaget
3. "△"-markering
4. Avstånd mellan bromshandtag och styrgrepp

Bromshandtaget är utrustat med en justerratt. För att justera avståndet mellan bromshandtaget och styrgreppet, vrid justerratten samtidigt som du trycker fram bromshandtaget från styrgreppet. Se till att du får rätt inställning på justerratten så att den riktas mot "△"-markeringen på bromshandtaget.



## Bromspedal

MAU12941

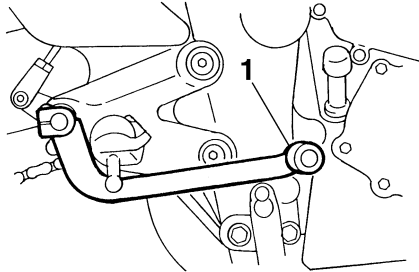

1. Bromspedal

Bromspedalen är placerad på motorcykelns högra sida. Tryck ner bromspedalen för att aktivera bromsen på bakhjulet.

## Tanklock

MAU13070

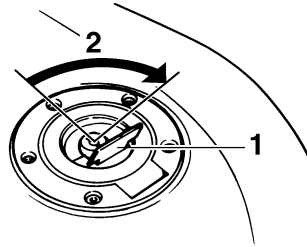

1. Lucka i tanklock
2. Lås upp.

### För att öppna tanklocket

Öppna luckan i tanklocket, stoppa i nyckeln i nyckelhålet och vrid sedan nyckeln 1/4 varv medurs. Tanklocket låses upp och kan nu öppnas.

### För att stänga tanklocket

1. Tryck ner tanklocket i läge med nyckeln i nyckelhålet.
2. Vrid nyckeln moturs så att locket låses och ta sedan ur nyckeln. Stäng sedan luckan i tanklocket.

**OBS:** \_\_\_\_\_

Tanklocket kan inte stängas om inte nyckeln sitter i låset. Det går inte att ta ur nyckeln om tanklocket inte är ordentligt stängt och låst.

MWA11090

**! VARNING** \_\_\_\_\_

**Se till att tanklocket är ordentligt stängt innan du kör iväg.**

# INSTRUMENT OCH KONTROLLFUNKTIONER

## Bränsle

MAU13220

MCA10070

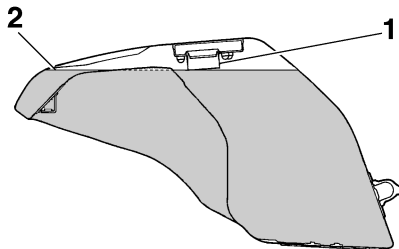

1. Bränsletankens påfyllningsrör
2. Bränslenivå

Se till att du alltid har tillräcklig mängd bränsle i tanken. Vid tankning, se till att föra in tankmunstycket i bränsletankens påfyllningshål och att fylla tanken mot botten av påfyllningsröret som visas.

MWA10880

### **⚠ VARNING**

- **Överfyll inte tanken eftersom bränsle kan flöda över om bränslet värms upp och expanderar.**
- **Undvik att spilla bränsle på den heta motorn.**

### **FÖRSIKTIGT:**

**Torka omedelbart av bränsle som spillts med en ren, torr, mjuk trasa eftersom bränsle kan försämra målade ytor och plaster.**

MAU13320

### **Rekommenderat bränsle:**

**ANVÄND ENDAST BLYFRI REGULARBENSIN**

### **Tankvolym:**

19.4 L (5.13 US gal) (4.27 Imp.gal)

### **Reservtank, mängd:**

3.6 L (0.95 US gal) (0.79 Imp.gal)

MCA11400

### **FÖRSIKTIGT:**

**Använd endast blyfri bensin. Om du använder bensin som inte är blyfri kan allvarliga skador uppstå på motorn, exempelvis ventiler, kolvringar och avgassystem.**

Din Yamaha motor har konstruerats för att köra på blyfri regularbensin med ett oktantal på 91 eller högre. Om motorn knackar (eller spikar) bör du använda ett bränsle av annat märke eller en pre-

mium blyfri bensin. Om du använder blyfri bensin kommer tändstiftens livslängd att förlängas och underhållskostnaderna minskar.

## Bränsletankens luftnings slang

MAU13410

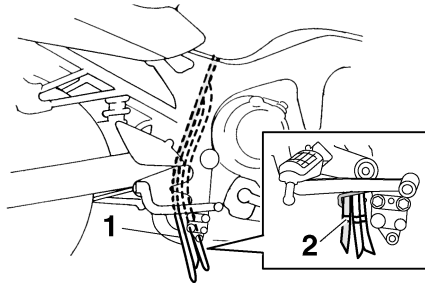

1. Bränsletankens ventilationsslang
2. Ursprungligt läge (färgmarkering)

Innan du kör iväg med motorcykeln:

- Kontrollera anslutningen till bränsletankens ventilationsslang.
- Kontrollera att bränsletankens ventilationsslang inte är skadad eller har sprickor, byt vid behov.
- Se till att änden på bränsletankens ventilationsslang inte är blockerad, rengör vid behov.

## Katalysator

MAU13431

Denna modell är utrustad med en katalysator i avgasröret.

MWA10860

### **⚠ VARNING**

**Avgassystemet är hett efter körning. Försäkra dig om att avgassystemet har kallnat innan du arbetar med det.**

MCA10700

### **FÖRSIKTIGT:**

**Följande måste iaktas för att förhindra brand eller annan skada.**

- **Använd endast blyfri bensin. Om du använder bensin som inte är blyfri kan katalysatorn ta skada.**
- **Parkera aldrig motorcykeln i närheten av brandfarliga områden som gräs eller annat material som lätt kan antändas.**
- **Låt inte motorn gå på tomgång för länge.**

## Säte

MAU32980

### För att ta bort sätet

1. Stoppa in nyckeln i sadellåsens nyckelhål och vrid nyckeln moturs.

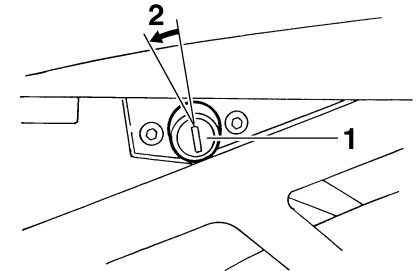

1. Sadellås
2. Lås upp.

2. Håll kvar nyckeln vriden, lyft sadelns bakände och dra sedan av sadeln.

### För att montera sätet

1. För in fästbygel i sadelns framkant i sadelhållaren som visas på bilden.

# INSTRUMENT OCH KONTROLLFUNKTIONER

MAU14421

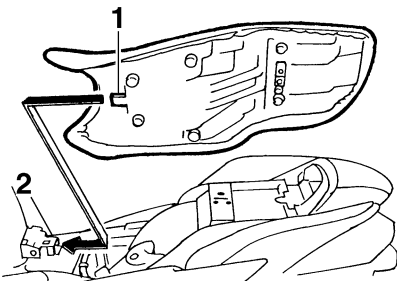

1. Fästbygel
2. Säteshållare

2. Tryck ner bakkanten på sadeln för att låsa den på plats.
3. Ta ur nyckeln.

**OBS:** \_\_\_\_\_  
Kontrollera att sadeln sitter ordentligt fast innan du kör iväg.  
\_\_\_\_\_

## Förvaringsfack

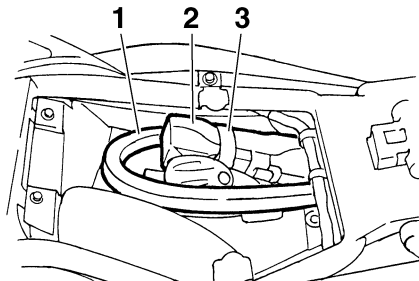

1. U-LOCK stång (extra utrustning)
2. Yamaha U-LOCK (extra utrustning)
3. Rem

Detta förvaringsfack är utformat för att förvara ett original Yamaha U-LOCK. (Andra lås kanske inte passar.) När du placerar ett U-LOCK i förvaringsfacket, sätt fast det ordentligt med remmarna. När du inte har något U-LOCK i förvaringsfacket bör du fästa remmarna så att du inte tappar bort dem.

MWA10961

### **WARNING**

- Du bör inte lasta mer än 3 kg (7 lb) i förvaringsfacket.
- Överskrid ej fordonets maximala lastkapacitet 196 kg (432 lb).

## Justering av stötdämpare

MAU36461

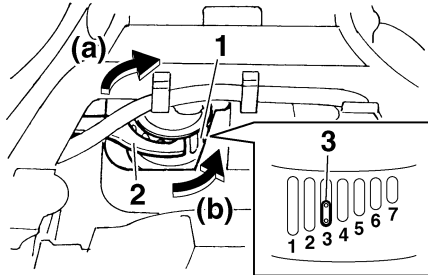

1. Justeringsring för fjäderförspänning
2. Specialnyckel
3. Lägesindikering

Denna stötdämpare är utrustad med en justeringsring för fjäderförspänningen.

MCA10100

### FÖRSIKTIGT:

**Justeringsmekanismen får aldrig skruvas längre än till de maximala eller minimala inställningarna.**

Justera fjäderförspänningen på följande sätt.

1. Ta bort sadeln. (Se sidan 3-13.)

2. För att öka fjäderförspänningen och därigenom göra fjädlingen hårdare vrider du justeringsringen i riktning (a). För att minska fjäderförspänningen och därigenom göra fjädlingen mjukare vrider du justeringsringen i riktning (b).

### OBS:

- Rikta in lämpligt spår i justeringsringen med lägesindikeringen på stötdämparen.
- Använd det specialverktyg som du fick med i ägarens verktygssats för att justera.

### Fjäderförspänning:

Minimum (mjuk):

1

Standard:

3

Maximum (hård):

7

3. Montera sadeln.

### ! VARNING

MWA10220

Denna stötdämpare innehåller kvävgas under högt tryck. För att undvika felhantering, läs och förstå följande information innan du arbetar med stötdämparen. Tillverkaren påtar sig inget ansvar för olyckor, personskador eller materiella skador, som uppkommit till följd av felaktig hantering av stötdämparen.

- Under inga omständigheter får dämparen öppnas eller byggas om.
- Håll stötdämparen borta från öppen eld eller andra värmekällor eftersom den kan explodera på grund av att trycket i stötdämparen blir för högt.
- Gascylindern får inte deformeras eller skadas på något sätt eftersom det kan försämra dämpningsförmågan.
- Låt alltid en Yamaha återförsäljare utföra service på stötdämparen.

# INSTRUMENT OCH KONTROLLFUNKTIONER

## Sidostöd

MAU15301

Sidostödet är placerat på ramens vänstra sida. Fäll upp stödet och fäll ner det med foten medan du håller motorcykeln upprätt.

### OBS:

3

Den inbyggda kontakten i sidostödet är en del av avstängningssystemet för tändkretsen som stänger av tändningen i vissa situationer. (Se nedan för en förklaring om avstängningssystemet för tändkretsen.)

MWA10240

### VARNING

Motorcykeln får inte köras med sidostödet nerfällt, eller om sidostödet inte kan fällas upp ordentligt (eller inte stannar kvar i uppfällt läge) eftersom sidostödet kan komma i kontakt med marken och störa föraren, som då kan förlora kontrollen över motorcykeln. Yamaha's avstängningssystem för tändkrets har utvecklats för att hjälpa föraren att uppfylla det ansvar som ställs att fälla upp sidostödet innan motorcykeln körs iväg. Kontrollera därför

detta system regelbundet enligt nedanstående beskrivning och låt en Yamaha återförsäljare reparera det om det inte fungerar tillfredsställande.

MAU15311

## Avstängningssystem för tändkrets

Avstängningssystemet för tändkretsen (som består av sidostödskontakten, kopplingskontakten och neutrallägeskontakten) har följande funktioner.

- Systemet förhindrar att motorn går att starta om en växel ligger i och sidostödet är uppe men kopplingshandtaget inte är indraget.
- Systemet förhindrar att motorn går att starta om en växel ligger i och kopplingshandtaget är indraget men sidostödet fortfarande är nerfällt.
- Systemet stänger av motorn om en växel ligger i och sidostödet fälls ner.

Kontrollera regelbundet funktionen på avstängningssystemet för tändkrets enligt följande förfarande.

MWA10250

### VARNING

Om du upptäcker något fel bör du be en Yamaha återförsäljare att kontrollera systemet innan du kör.

# INSTRUMENT OCH KONTROLLFUNKTIONER

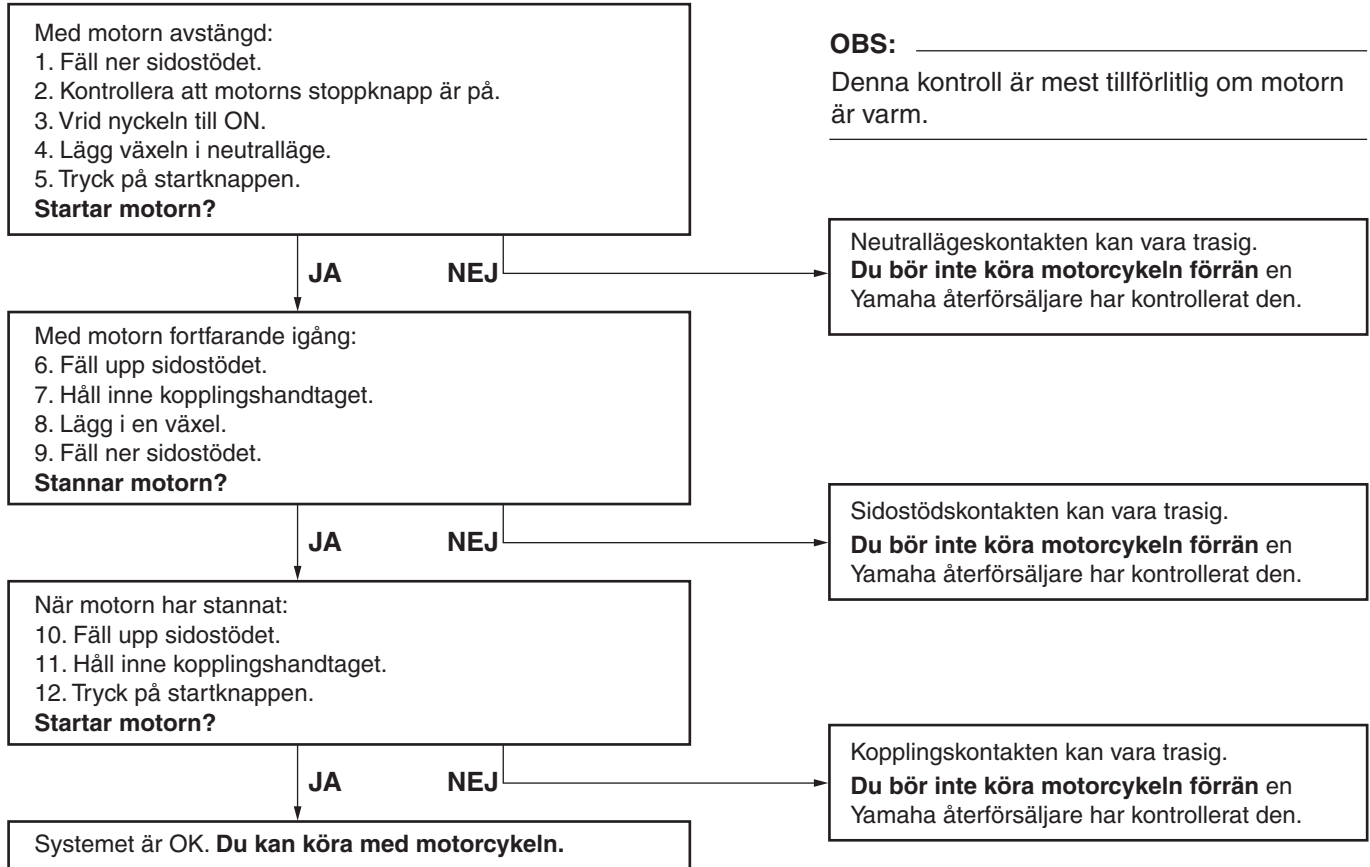

# KONTROLLER FÖRE START

---

---

MAU15591

Föraren ansvarar för motorcykelns skick. Viktiga komponenter kan börja försämrats snabbt och oväntat, även om motorcykeln inte används (till exempel om den utsatts för klimatpåverkan). Skador, läckage eller för lågt lufttryck i däcken kan få allvarliga följder. Det är därför mycket viktigt att du förutom en noggrann visuell kontroll även går igenom följande punkter innan du kör.

## OBS:

Dessa kontroller bör utföras före varje körtillfälle. Tidsåtgången är minimal medan säkerhetsaspekten är ovärderlig.

---

MWA11150

## VARNING

4

Om du under denna kontroll finner någonting som inte fungerar ordentligt, måste felet åtgärdas innan du kör iväg med motorcykeln.

---



## Kontrollista före körning

ARTIKEL	KONTROLLER	SIDAN
<b>Bränsle</b>	<ul style="list-style-type: none"><li>• Kontrollera bränslenivån i tanken.</li><li>• Fyll på om det behövs.</li><li>• Kontrollera om det finns läckage i bränsleledningarna.</li></ul>	3-12
<b>Motorolja</b>	<ul style="list-style-type: none"><li>• Kontrollera oljenivån i motorn.</li><li>• Fyll på, vid behov, med rekommenderad olja till rätt nivå.</li><li>• Kontrollera om det läcker någon olja.</li></ul>	6-6
<b>Kylvätska</b>	<ul style="list-style-type: none"><li>• Kontrollera kylvätskenivån i kylvätskebehållaren.</li><li>• Fyll på, vid behov, med rekommenderad kylvätska till rätt nivå.</li><li>• Kontrollera om kylsystemet läcker.</li></ul>	6-9
<b>Frambroms</b>	<ul style="list-style-type: none"><li>• Kontrollera funktionen.</li><li>• Om den känns mjuk eller fjädrar, be en Yamaha återförsäljare att lufta bromssystemet.</li><li>• Kontrollera om bromsbeläggen är slitna.</li><li>• Byt om det behövs.</li><li>• Kontrollera vätskenivån i behållaren.</li><li>• Fyll på, vid behov, med rekommenderad bromsvätska till rätt nivå.</li><li>• Kontrollera om hydraulsystemet läcker.</li></ul>	6-17, 6-18
<b>Bakbroms</b>	<ul style="list-style-type: none"><li>• Kontrollera funktionen.</li><li>• Om den känns mjuk eller fjädrar, be en Yamaha återförsäljare att lufta bromssystemet.</li><li>• Kontrollera om bromsbeläggen är slitna.</li><li>• Byt om det behövs.</li><li>• Kontrollera vätskenivån i behållaren.</li><li>• Fyll på, vid behov, med rekommenderad bromsvätska till rätt nivå.</li><li>• Kontrollera om hydraulsystemet läcker.</li></ul>	6-17, 6-18
<b>Koppling</b>	<ul style="list-style-type: none"><li>• Kontrollera funktionen.</li><li>• Smörj kabeln om det behövs.</li><li>• Kontrollera glappet i handtaget.</li><li>• Justera vid behov.</li></ul>	6-16

# KONTROLLER FÖRE START

ARTIKEL	KONTROLLER	SIDAN
<b>Gashandtag</b>	<ul style="list-style-type: none"><li>• Kontrollera att det går mjukt.</li><li>• Kontrollera glappet i kabeln.</li><li>• Vid behov, låt en Yamaha återförsäljare justera gaskabelns spel och smörja gashandtagets mekanism.</li></ul>	6-13, 6-22
<b>Reglagekablar</b>	<ul style="list-style-type: none"><li>• Kontrollera att det går mjukt.</li><li>• Smörj om det behövs.</li></ul>	6-21
<b>Kedja</b>	<ul style="list-style-type: none"><li>• Kontrollera kedjespänningen.</li><li>• Justera vid behov.</li><li>• Kontrollera kedjans skick.</li><li>• Smörj om det behövs.</li></ul>	6-19, 6-21
<b>Hjul och däck</b>	<ul style="list-style-type: none"><li>• Kontrollera om de är skadade.</li><li>• Kontrollera mönsterdjup och däckens skick.</li><li>• Kontrollera lufttrycket.</li><li>• Korrigera om det behövs.</li></ul>	6-13, 6-16
<b>Bromspedal och växelpedal</b>	<ul style="list-style-type: none"><li>• Kontrollera att det går mjukt.</li><li>• Smörj ledpunkterna om det behövs.</li></ul>	6-22
<b>Broms- och kopplingshandtag</b>	<ul style="list-style-type: none"><li>• Kontrollera att det går mjukt.</li><li>• Smörj ledpunkterna om det behövs.</li></ul>	6-23
<b>Sidostöd</b>	<ul style="list-style-type: none"><li>• Kontrollera att det går mjukt.</li><li>• Smörj ledpunkten om det behövs.</li></ul>	6-23
<b>Ramfästen</b>	<ul style="list-style-type: none"><li>• Kontrollera att alla muttrar, bultar och skruvar är ordentligt åtdragna.</li><li>• Dra åt om det behövs.</li></ul>	—
<b>Instrument, belysning, signaler och kontakter</b>	<ul style="list-style-type: none"><li>• Kontrollera funktionen.</li><li>• Korrigera om det behövs.</li></ul>	—
<b>Sidostödets kontakt</b>	<ul style="list-style-type: none"><li>• Kontrollera funktionen på avstängningssystemet för tändkrets</li><li>• Om funktionen inte är tillfredsställande bör du be en Yamaha återförsäljare att kontrollera motorcykeln.</li></ul>	3-16

# HANTERING OCH VIKTIGA PUNKTER VID KÖRNING

MAU15950

MWA10270

## VARNING

- Försäkra dig om att du känner till alla manöverdon och deras funktion innan du börjar köra. Rådgör med en Yamaha återförsäljare om du har svårt att förstå något manöverdon eller någon funktion.
- Starta aldrig motorn eller kör den inomhus under någon längre tid. Avgaser är giftiga och om du inandas dem kan du riskera medvetlöshet eller dödsfall på kort tid. Se till att det alltid finns ordentlig ventilation.
- Se till att sidostödet är uppfällt innan du kör iväg. Om sidostödet inte är helt uppfällt kan det komma i kontakt med marken och störa föraren, som då kan förlora kontrollen över motorcykeln.

## Starta motorn

För att avstängningssystemet för tändkrets ska tillåta att motorn får startas, måste något av följande vara uppfyllt:

- Växeln ligger i neutralläge.
- En växel ligger i men kopplingshandtaget är indraget och sidostödet är uppfällt.

MAU32951

MWA10290

## VARNING

- Innan du startar motorn, kontrollera funktionen på avstängningssystemet för tändkretsen enligt den procedur som beskrivs på sidan 3-16.
- Kör aldrig motorcykeln med sidostödet nerfällt.

1. Vrid tändningsnyckeln till läge "ON" och se till att motorns stoppkontakt står i läge "O".

MCA12741

## FÖRSIKTIGT:

Följande varningslampor och indikeringslampor bör lysa ett par sekunder för att sedan slockna.

- Varningslampa för oljenivå
- Varningslampa för motorproblem

- Indikeringslampa för startspärrsystem

Om någon varningslampa eller indikeringslampa inte slocknar, se sidan 3-3 för hur kontroller utförs när någon av varningslamporna eller indikeringslamporna lyser.

2. Lägg växeln i neutralläge.

## OBS:

När växeln ligger i neutralläge bör indikeringslampan för neutralläge lysa. Om den inte gör det, be en Yamaha återförsäljare kontrollera elkretsen.

3. Starta motorn genom att trycka på startknappen.

## OBS:

Om motorn inte startar direkt, släpp startknappen och vänta några sekunder innan du försöker igen. Varje startförsök bör göras så kort som möjligt för att inte belasta batteriet för mycket. Låt inte startmotorn arbeta mer än 10 sekunder åt gången.

# HANTERING OCH VIKTIGA PUNKTER VID KÖRNING

MCA11040

## FÖRSIKTIGT:

För att motorn ska hålla så länge som möjligt bör du undvika kraftiga accelerationer så länge som motorn är kall!

## OBS:

Motorn är varm när den svarar snabbt på gaspådrag.

MAU16671

## Växling

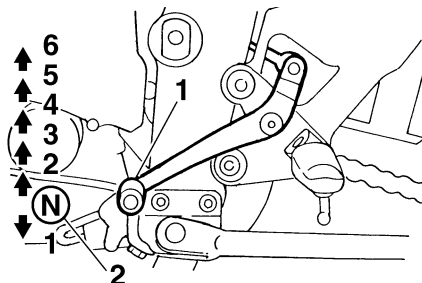

1. Växelpedal
2. Neutralläge

Genom att utnyttja växlar kan du styra den tillgängliga motorkraften som behövs för start, acceleration, körning uppför branta backar etc. Växellägena visas på bilden.

## OBS:

För att lägga i friläget, tryck ner pedalen flera gånger tills den inte går ner längre och lyft sedan upp den lätt.

MCA10260

## FÖRSIKTIGT:

- Låt inte motorcykeln rulla för länge i friläge med motorn avstängd och bogsera inte motorcykeln långa sträckor. Växellådan får bara tillräckligt med smörjning så länge motorn är igång. Otillräcklig smörjning kan skada växellådan.
- Använd alltid kopplingen när du växlar för att undvika att få skador på motor, växellåda och kraftöverföring, som inte är konstruerade för den chock som uppstår när växlar tvingas i.

# HANTERING OCH VIKTIGA PUNKTER VID KÖRNING

## Tips för att sänka bränsleförbrukningen

Bränsleförbrukningen beror i stor utsträckning på hur du kör. Här får du några tips för att hålla bränsleförbrukningen nere:

- Växla upp tidigt och undvik höga varvtal vid acceleration.
- Varva inte motorn när du växlar ner och undvik höga varvtal utan att motorn är belastad.
- Stäng av motorn i stället för att låta den gå på tomgång länge (exempelvis i trafikstockningar, vid trafikljus och vid järnvägsövergångar).

MAU16810

## Inkörning av motorn

Den viktigaste tiden för din motors livslängd är den tiden som du kör mellan 0 och 1600 km (1000 mi). Av denna anledning bör du läsa detta material noga. Eftersom motorn är helt ny får den inte belastas för hårt under de första 1600 km (1000 mi). De olika delarna i motorn slits in och polerar varandra till rätta driftstoleranser. Under denna period bör du undvika att ha fullgas eller belastat motorn på sådant sätt att motorn kan överhettas.

MAU16841

MAU17091

### 0–1000 km (0–600 mi)

Undvik att varva över 7000 varv/min under längre perioder.

### 1000–1600 km (600–1000 mi)

Undvik att varva över 8400 varv/min under längre perioder.

MCA10301

## FÖRSIKTIGT:

Efter 1000 km (600 mi) körning bör du byta motorolja och oljefiltersats eller oljefilter.

### Efter 1600 km (1000 mi)

Fordonet kan nu köras normalt.

MCA10310

## FÖRSIKTIGT:

- Undvik att varva motorn över det röda fältet på varvräknaren.
- Om det uppstår något problem med motorn under inkörningstiden bör du omedelbart ta kontakt med en Yamaha återförsäljare som får kontrollera orsaken.

# HANTERING OCH VIKTIGA PUNKTER VID KÖRNING

---

MAU17212

## Parkering

Vid parkering, stäng av motorn och ta ur nyckeln.

MWA10310

### VARNING

- Eftersom motor och avgasrör kan bli mycket varma bör du inte parkera där fotgängare eller barn kan råka beröra delarna.
- Parkera inte i en backe eller på mjukt underlag eftersom motorcykeln då kan välta.

MCA10380

### FÖRSIKTIGT:

Parkera aldrig i närheten av brandfarliga områden som gräs eller annat material som lätt kan antändas.

---

# REGELBUNDEN SKÖTSEL OCH MINDRE REPARATIONER

MAU17240

MAU17520

Föraren ansvarar för säkerheten. Regelbunden kontroll, justering och smörjning håller din motorcykel i trafiksäkert och gott skick. De viktigaste punkterna för kontroll, justering och smörjning beskrivs på följande sidor.

De tidsintervall som finns angivna i tabellen för regelbunden skötsel och smörjning bör enbart ses som rekommendationer under normala körförhållanden. Emellertid, BEROENDE PÅ VÄDER, VÄGFÖRHÅLLANDEN, GEOGRAFISKT LÄGE OCH KÖRSTIL KAN TIDSINTERVALLEN FÖR SKÖTSEL BEHÖVA KORTAS.

MWA10320

## **! VARNING**

**Om du inte är bekant med skötselarbete bör du be en Yamaha återförsäljare göra det åt dig.**

## Ägarens verktygssats

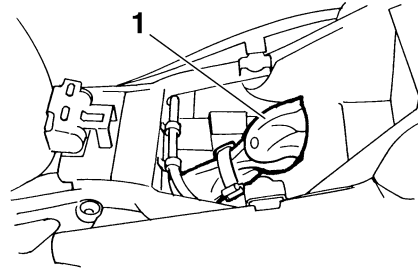

### 1. Ägarens verktygssats

Ägarens verktygssats finns placerad i förvaringsfacket under sadeln. (Se sidan 3-13.)

Den serviceinformation som finns i denna handbok och de verktyg som finns i ägarens verktygssats är till för att hjälpa dig under arbeten med förebyggande skötsel och vid mindre reparationer. Du kan emellertid behöva ytterligare verktyg, som exempelvis en momentnyckel, för att genomföra vissa skötselarbeten på rätt sätt.

## **OBS:** \_\_\_\_\_

Om du inte har tillgång till dessa verktyg eller inte har tillräcklig erfarenhet för ett speciellt arbete, kan du be en Yamaha återförsäljare att utföra det åt dig.

MWA10350

## **! VARNING**

**Modificeringar som inte godkänts av Yamaha kan ge upphov till prestandaförluster eller leda till att motorcykeln inte längre är säker att köra. Kontakta alltid en Yamaha återförsäljare innan du börjar göra ändringar på motorcykeln.**

# REGELBUNDEN SKÖTSEL OCH MINDRE REPARATIONER

MAU17705

## Tabell för regelbunden skötsel och smörjning

OBS:

- De årliga kontrollerna måste genomföras varje år, utom då en kilometerbaserad skötsel genomförs i stället.
- Från 50000 km, upprepa skötselintervallen med början från 10000 km.
- De punkter som är markerade med en asterisk bör utföras av en Yamaha återförsäljare eftersom dessa punkter kräver användande av specialverktyg, data och tekniska kunskaper.

NR.	ARTIKEL	KONTROLLPUNKT ELLER SKÖTSELARBETE	MÄTARSTÄLLNING (× 1000 km)					ÅRLIG KONTROLL
			1	10	20	30	40	
1	* Bränsleledning	• Kontrollera bensinslangarna om de har sprickor eller andra skador.		√	√	√	√	√
2	* Tändstift	• Kontrollera skicket. • Rengör och ställ in elektroavstånd.		√		√		
		• Byt ut.			√		√	
3	* Ventiler	• Kontrollera ventilspelet. • Ställ in.	Varje 40000 km					
4	Luftfilter	• Byt ut.					√	
5	Koppling	• Kontrollera funktionen. • Ställ in.	√	√	√	√	√	
6	* Frambroms	• Kontrollera funktionen, vätskenivån och ev läckage.	√	√	√	√	√	√
		• Byt bromsbelägg.	Så snart som de är nerslitna till gränsen					
7	* Bakbroms	• Kontrollera funktionen, vätskenivån och ev läckage.	√	√	√	√	√	√
		• Byt bromsbelägg.	Så snart som de är nerslitna till gränsen					
8	* Bromsslangar	• Kontrollera om de har sprickor eller andra skador.		√	√	√	√	√
		• Byt ut.	Vart 4:a år					
9	* Hjul	• Kontrollera om de är skeva eller har skador.		√	√	√	√	



# REGELBUNDEN SKÖTSEL OCH MINDRE REPARATIONER

NR.	ARTIKEL	KONTROLLPUNKT ELLER SKÖTSELARBETE	MÄTARSTÄLLNING (× 1000 km)					ÅRLIG KONTROLL
			1	10	20	30	40	
10	* Däck	<ul style="list-style-type: none"> <li>• Kontrollera mönsterdjup och om de har skador.</li> <li>• Byt om det behövs.</li> <li>• Kontrollera lufttrycket.</li> <li>• Korrigera vid behov.</li> </ul>		√	√	√	√	√
11	* Hjullager	<ul style="list-style-type: none"> <li>• Kontrollera lagerspel och om de har skador.</li> </ul>		√	√	√	√	
12	* Svingarm	<ul style="list-style-type: none"> <li>• Kontrollera funktion och om den har för stort spel.</li> <li>• Smörj med ett litiumbaserat fett.</li> </ul>		√	√	√	√	
13	Kedja	<ul style="list-style-type: none"> <li>• Kontrollera kedjans spänning, uppriktning och skick.</li> <li>• Justera och smörj in kedjan ordentligt med ett smörjmedel som är anpassat för kedjor med O-ring.</li> </ul>	Varje 800 km och efter att ha tvättat motorcykeln eller kört i regn					
14	* Styrlager	<ul style="list-style-type: none"> <li>• Kontrollera lagerspel och att styrningen går lätt.</li> <li>• Smörj med ett litiumbaserat fett.</li> </ul>	√	√	√	√	√	
15	* Ramfästen	<ul style="list-style-type: none"> <li>• Kontrollera att alla muttrar, bultar och skruvar är ordentligt åtdragna.</li> </ul>		√	√	√	√	√
16	Sidostöd	<ul style="list-style-type: none"> <li>• Kontrollera funktionen.</li> <li>• Smörj.</li> </ul>		√	√	√	√	√
17	* Sidostödets kontakt	<ul style="list-style-type: none"> <li>• Kontrollera funktionen.</li> </ul>	√	√	√	√	√	√
18	* Framgaffel	<ul style="list-style-type: none"> <li>• Kontrollera funktion och om det läcker olja.</li> </ul>		√	√	√	√	
19	* Stötdämpare, justerratt	<ul style="list-style-type: none"> <li>• Kontrollera funktion och om stötdämparen läcker olja.</li> </ul>		√	√	√	√	
20	* Bränsleinsprutning	<ul style="list-style-type: none"> <li>• Ställ in tomgångsvarvtalet och synkroniseringen.</li> </ul>	√	√	√	√	√	√
21	Motorolja	<ul style="list-style-type: none"> <li>• Byt.</li> <li>• Kontrollera oljenivån och om motorcykeln läcker olja.</li> </ul>	√	√	√	√	√	√
22	Oljefilterinsats	<ul style="list-style-type: none"> <li>• Byt ut.</li> </ul>	√		√		√	

# REGELBUNDEN SKÖTSEL OCH MINDRE REPARATIONER

NR.	ARTIKEL	KONTROLLPUNKT ELLER SKÖTSELARBETE	MÄTARSTÄLLNING (× 1000 km)					ÅRLIG KONTROLL
			1	10	20	30	40	
23	* Kylsystem	• Kontrollera kylvätskenivån och om motorcykeln läcker kylvätska.		√	√	√	√	√
		• Byt.	Vart 3:a år					
24	* Bromskontakter, fram och bak	• Kontrollera funktionen.	√	√	√	√	√	√
25	Rörliga delar och kablar	• Smörj.		√	√	√	√	√
26	* Gashandtag och kabel	• Kontrollera funktion och om det är för stort spel. • Justera gaskabelns spel vid behov. • Smörj gashandtagets mekanism och kabel.		√	√	√	√	√
27	* Luftinsugets system	• Kontrollera om luftavstängningsventil, reed-ventil och slang har skador. • Byt hela luftinsugsystemet vid behov.		√	√	√	√	√
28	* Ljuddämpare och avgasrör	• Kontrollera att skruvklämman sitter fast.	√	√	√	√	√	
29	* Belysning, signaler och kontakter	• Kontrollera funktionen. • Ställ in halvljuset.	√	√	√	√	√	√

MAU18670

## OBS:

- Luftfiltret måste ses över oftare och du kör i fuktiga eller dammiga områden.
- Hydraulbroms
  - Kontrollera och fyll på bromsvätska vid behov.
  - Vart annat år bör huvudbromscylinderns och bromsokens inre komponenter bytas samt bromsvätskan ersättas.
  - Byt bromsledningar vart fjärde år eller om det uppstått sprickor eller om de är skadade.

# REGELBUNDEN SKÖTSEL OCH MINDRE REPARATIONER

MAU18751

## Lossa och sätta fast panelen

Den panel som visas på bilden måste lossas för att vissa skötselarbeten som beskrivs i detta kapitel ska kunna utföras. Titta i detta avsnitt varje gång som panelen måste lossas eller sättas fast.

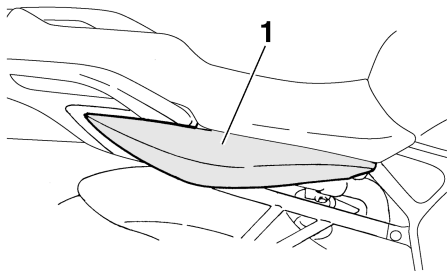

1. Panel A

## Panel A

MAU33020

### För att ta bort panelen

1. Ta bort sadeln. (Se sidan 3-13.)
2. Lossa och ta bort skruven och dra sedan loss panelen som visas på bilden.

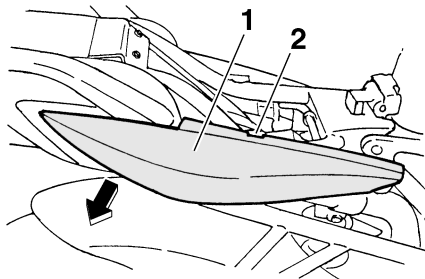

1. Panel A
2. Bult

### För att sätta fast panelen

1. Placera panelen där den ska sitta och skruva fast den med skruven.

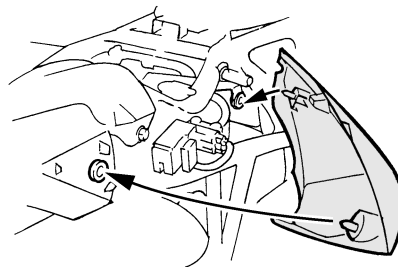

2. Montera sadeln.

MAU19651

## Kontroll av tändstiften

Tändstiften är viktiga komponenter i motorn och de bör kontrolleras regelbundet, helst av en Yamaha återförsäljare. Eftersom värme och avlagringar gör att tändstift långsamt eroderar, bör de tas bort och kontrolleras enligt tabellen för regelbunden skötsel och smörjning. Dessutom kan tändstiftens skick avslöja motorns skick.

Kontrollera att porslinet runt mittelektroden har en lätt ljusbrun färg (den ideala färgen när motorcykeln körs normalt) och alla tändstift bör ha samma färg. Om färgen på något av tändstiften skiljer sig från de andra kan det vara fel på motorn. Försök inte åtgärda felet själv. Låt i stället en Yamaha återförsäljare kontrollera motorcykeln.

Om ett tändstift visar tecken på att elektroden har eroderat eller om det finns avlagringar, bör det bytas.

**Rekommenderat tändstift:**  
NGK/CR9EK

# REGELBUNDEN SKÖTSEL OCH MINDRE REPARATIONER

Innan ett tändstift monteras bör elektrodavståndet mätas med ett bladmått och avståndet justeras vid behov.

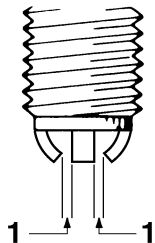

1. Rekommenderat elektrodavstånd

**Rekommenderat elektrodavstånd:**  
0.6–0.7 mm (0.024–0.028 in)

Gör rent tätningsringen och dess anliggningsytor och torka av gängorna på tändstiftet.

**Åtdragningsmoment:**  
Tändstift:  
17.5 Nm (1.75 m·kgf, 12.7 ft·lbf)

**OBS:** \_\_\_\_\_

Om du inte har tillgång till en momentnyckel när du drar åt tändstiftet kan du dra åt det genom att dra fast det ytterligare 1/4–1/2 varv efter det att du skruvat fast det för hand. Tändstiftet bör emellertid dras åt med en momentnyckel så snart som möjligt.

MCA10840

**FÖRSIKTIGT:** \_\_\_\_\_

**Använd inte några verktyg för att sätta på eller ta bort tändstiftshatten eftersom tändspoleanslutningen kan i så fall skadas. Det kan vara svårt att ta bort tändstiftshatten eftersom gummitätningen runt hatten kan kärva mot tändstiftet. För att ta bort tändstiftshatten, vrid den fram och tillbaks samtidigt som du drar den uppåt. Vrid även hatten fram och tillbaks när du sätter på den.**

MAU32852

## Motorolja och oljefilterinsats

Oljenivån i motorn bör kontrolleras före varje körning. Dessutom måste oljan och oljefilterinsatsen bytas vid de intervall som anges i tabellen för regelbunden skötsel och smörjning.

### För att kontrollera oljenivån

1. Ställ motorcykeln på ett plant underlag och håll den upprätt.

**OBS:** \_\_\_\_\_

Se till att motorcykeln står helt upprätt när du kontrollerar oljenivån. Om den lutar lite kan du få en felaktig avläsning.

2. Starta motorn, värm upp den i flera minuter och stäng sedan av den.
3. Vänta några minuter så att oljan stabiliseras.

# REGELBUNDEN SKÖTSEL OCH MINDRE REPARATIONER

4. Dra upp oljestickan och torka av den. Stoppa tillbaka oljestickan (utan att skruva in den) och lyft sedan upp den för att kontrollera oljenivån.

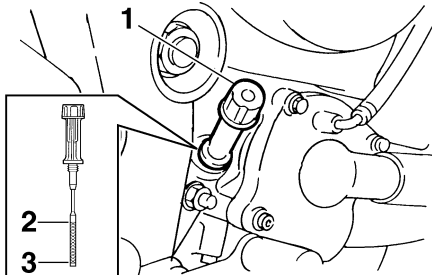

1. Oljesticka
2. Max-markering
3. Min-markering

**OBS:** \_\_\_\_\_  
Oljenivån bör vara mellan min- och max-markeringarna.

5. Om oljenivån befinner sig vid eller under min-markeringen, ta bort påfyllningspluggen och fyll på med rätt mängd olja av rekommenderad typ till rätt nivå.

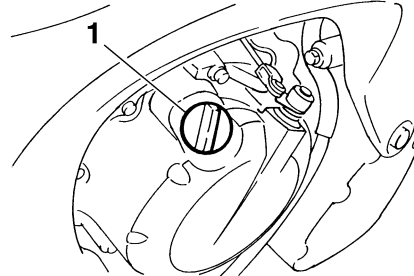

1. Påfyllningsplugg för motorolja

6. Stoppa ner och dra fast oljestickan och montera därefter och dra fast påfyllningspluggen.

## För att byta olja (med eller utan byte av oljefilterinsats)

1. Starta motorn, värm upp den i flera minuter och stäng sedan av den.
2. Placera ett oljetråg under motorn för att samla upp oljan.
3. Ta bort påfyllningspluggen och avtappningspluggen och töm ut oljan från vevhuset.

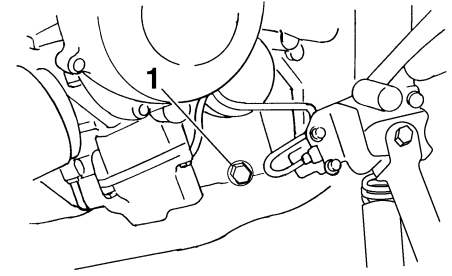

1. Oljeavtappningsplugg

**OBS:** \_\_\_\_\_  
Hoppa över stegen 4–6 om du inte ska byta oljefilterinsatsen.

4. Ta bort oljefilterinsatsen med hjälp av en oljefiltertång.

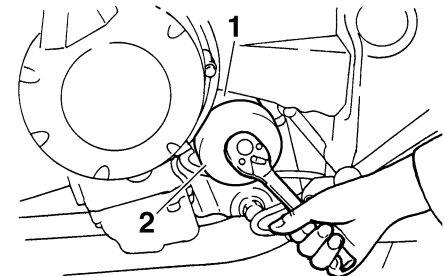

1. Oljefilterinsats
2. Oljefiltertång

# REGELBUNDEN SKÖTSEL OCH MINDRE REPARATIONER

**OBS:** \_\_\_\_\_

Du kan skaffa en oljefiltertång hos en Yamaha återförljare.

5. Stryk på ett tunt skikt motorolja på den nya oljefilterpatronens O-ring.

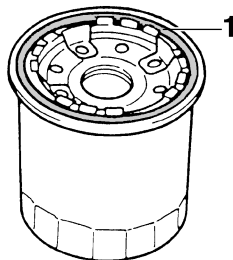

1. O-ring

**OBS:** \_\_\_\_\_

Se till att O-ringens sitter rätt placerad.

6. Montera den nya oljefilterinsatsen med hjälp av en oljefiltertång och dra sedan åt oljefilterinsatsen med en momentnyckel.

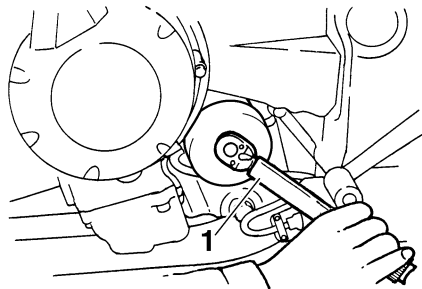

1. Momentnyckel

## Åtdragningsmoment:

Oljefilterpatron:  
17 Nm (1.7 m·kgf, 12 ft·lbf)

7. Montera oljans avtappningsplugg och dra åt den till angivet moment.

**OBS:** \_\_\_\_\_

Kontrollera om brickan är skadad och byt ut den om det behövs.

## Åtdragningsmoment:

Oljeavtappningsplugg:  
43 Nm (4.3 m·kgf, 31 ft·lbf)

8. Fyll på med den rekommenderade mängden motorolja och montera därefter och dra fast påfyllningspluggen.

## Rekommenderad motorolja:

Se sidan 8-1.

## Oljemängd:

Utan byte av oljefilterinsats:  
2.50 L (2.64 US qt) (2.20 Imp.qt)  
Med byte av oljefilterinsats:  
2.80 L (2.96 US qt) (2.46 Imp.qt)

MCA11620

## FÖRSIKTIGT:

- För att undvika att kopplingen slirar (motoroljan smörjer även kopplingen), bör inga tillsatser blandas in i oljan. Använd inte oljor med en dieselspecifikation som "CD" eller oljor med högre kvalitet än den som anges. Använd dessutom inte oljor som är märkta "ENERGIBESPARANDE II" eller högre.
  - Se till att inga främmande föremål kommer ner i vevhuset.
9. Starta motorn och låt den gå på tomgång under flera minuter medan du kontrollerar om det finns något oljeläckage. Om det läcker någon olja, stäng omedelbart av motorn och kontrollera anledningen till oljeläckaget.

# REGELBUNDEN SKÖTSEL OCH MINDRE REPARATIONER

**OBS:** \_\_\_\_\_

När motorn har startat bör varningslampan för låg oljenivå slockna om det är rätt oljenivå.

MCA10400

**FÖRSIKTIGT:** \_\_\_\_\_

**Om varningslampan för låg oljenivå fortfarande lyser eller blinkar, stäng omedelbart av motorn och be en Yamaha återförsäljare kontrollera orsaken.**

10. Stäng av motorn och kontrollera oljenivån. Fyll på vid behov.

## Kylvätska

Kylvätskenivån bör kontrolleras före varje körning. Dessutom måste kylvätskan bytas vid de intervall som anges i tabellen för regelbunden skötsel och smörjning.

MAU20070

### För att kontrollera kylvätskenivån

1. Ställ motorcykeln på ett plant underlag och håll den upprätt.

MAU34352

**OBS:** \_\_\_\_\_

- Kylvätskenivån måste kontrolleras på en kall motor eftersom nivån varierar med motortemperaturen.
  - Se till att motorcykeln står helt upprätt när du kontrollerar oljenivån. Om den lutar lite kan du få en felaktig avläsning.
2. Kontrollera kylvätskenivån i kylvätskebehållaren.

**OBS:** \_\_\_\_\_

Kylvätskenivån bör vara mellan min- och max-markeringarna.

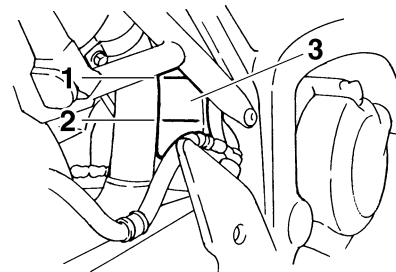

1. Max-markering
2. Min-markering
3. Kylvätskebehållare

3. Om kylvätskan är på eller under min-markeringen, ta av sätet. (Se sidan 3-13.)
4. Lossa bultarna som håller tanken och lyft upp bränsletanken bort från locket på kylvätskebehållaren. (Se sidan 6-11.)
5. Öppna kylvätskelocket.

# REGELBUNDEN SKÖTSEL OCH MINDRE REPARATIONER

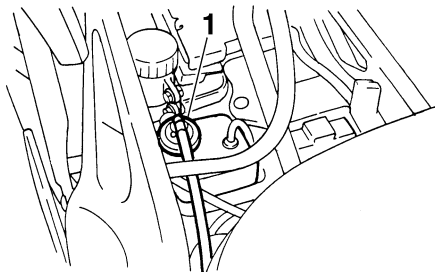

1. Lock på kylvätskebehållare

6. Fyll på med kylvätska eller destillerat vatten upp till angiven nivå. Sätt på locket på kylvätskebehållaren, montera tillbaks tanken skruva fast dess bultar.
7. Montera sadeln.

**Kapacitet i kylvätskebehållare (upp till max-markeringen):**

0.27 L (0.29 US qt) (0.24 Imp.qt)

MCA10470

## FÖRSIKTIGT:

- Om du inte har tillgång till kylvätska kan du använda destillerat vatten eller mjukt vattenledningsvatten. Använd inte hårt vatten eller saltvatten eftersom det kan skada motorn.

- Om du har använt vatten i stället för kylvätska bör du byta ut det mot kylvätska vid första bästa tillfälle. I annat fall kanske inte motorn får tillräcklig kylning och kylsystemet kommer inte att vara skyddat mot isbildning och korrosion.
- Om du har tillsatt vatten till kylvätskan, be en Yamaha återförsäljare att kontrollera kylvätskan så snart som möjligt. I annat fall kommer motorns kyleffekt att reduceras.

## ! VARNING

Lift aldrig kylvätskelocket när motorn är varm.

## OBS:

- Kylfläkten startar och stoppar automatiskt beroende på kylvätsktemperaturen i kylaren.
- Om motorn överhettas, se sidan 6-36 för ytterligare anvisningar.

## Byte av kylvätska

MAU33030

MWA10380

## ! VARNING

Lift aldrig kylvätskelocket när motorn är varm.

Kylvätskan måste bytas vid de intervall som anges i tabellen för regelbunden skötsel och smörjning. Låt en Yamaha återförsäljare byta kylvätskan.

MWA10380



MAU34423

## Byte av luftfiltret

Luftfiltret bör bytas vid de intervall som anges i tabellen för regelbunden skötsel och smörjning. Luftfiltret måste bytas oftare och du kör i fuktiga eller dammiga områden.

1. Ta bort sadeln. (Se sidan 3-13.)
2. Lossa bultarna som håller tanken och lyft upp bränsletanken så att du kan komma åt luftfiltret.

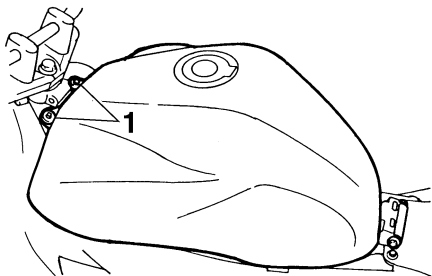

1. Bult

3. Ta bort locket över luftfiltret genom att lossa skruvarna.

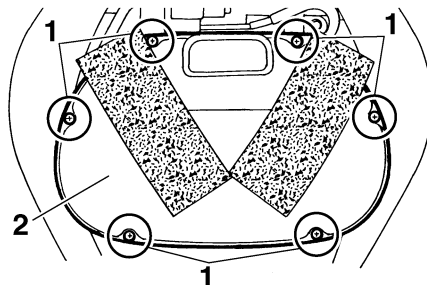

1. Skruv
2. Lock över luftfilter

4. Dra ut luftfiltret.

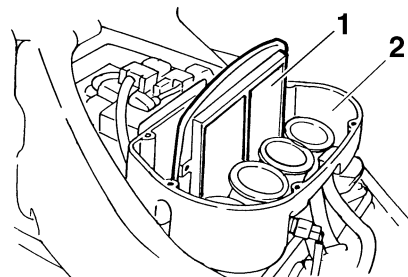

1. Luftfilter
2. Luftfilterhus

5. Stoppa in ett nytt luftfilter i luftfilterhuset.

MCA10480

## FÖRSIKTIGT:

- Se till att luftfiltret sitter ordentligt i luftfilterhuset.
- Motorn får aldrig köras utan att luftfiltret är monterat. I annat fall kan kolven(arna) och/eller cylindern(rarna) slitas onormalt mycket.

6. Montera locket över luftfiltret med och skruva fast skruvarna.
7. Sätt tanken i sitt ursprungliga läge och skruva fast den med bultarna.

MWA12462

## ! VARNING

- Kontrollera att alla slangar (dvs. bränsleslang, bränsletankens ventilationsslang och överfyllningsslang) inte är skadade, att de är korrekt dragna och anslutna och inte är klämda innan bränsletanken monteras tillbaka.
- Om någon slang är skadad, låt en Yamaha återförsäljare byta ut slangerna innan motorn startas. I annat fall kan bränsleläckage uppstå.

# REGELBUNDEN SKÖTSEL OCH MINDRE REPARATIONER

MAU34300

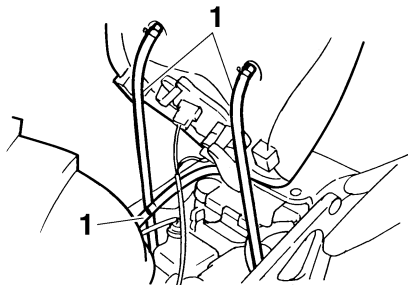

1. Slang

MWA12471

## ⚠ VARNING

Var noga med att placera slangarna i sina ursprungliga lägen, enligt vad som visas.

6

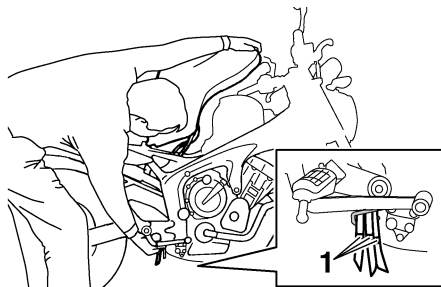

1. Ursprungligt läge (färgmarkering)

8. Montera sadeln.

## Inställning av tomgångsvarvtalet

Tomgångsvarvtalet måste kontrolleras och vid behov justeras enligt följande vid de intervall som anges i tabellen för regelbunden skötsel och smörjning.

Motorn bör vara varm innan denna justering utförs.

**OBS:** \_\_\_\_\_

Motorn är varm när den svarar snabbt på gaspådrag.

Kontrollera tomgångsvarvtalet och justera det vid behov genom att skruva på tomgångsskruven. För att öka tomgångsvarvtalet ska skruven vridas i riktning (a). För att minska tomgångsvarvtalet ska skruven vridas i riktning (b).

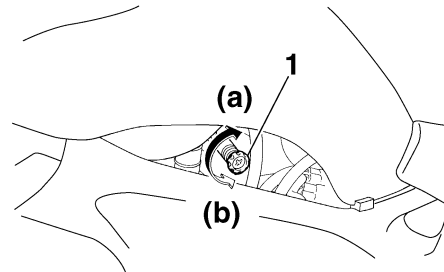

1. Tomgångsskruv

**Tomgångsvarvtal:**  
1250–1350 varv/min

**OBS:** \_\_\_\_\_  
Om du inte kan ställa in detta tomgångsvarvtal enligt anvisningarna ovan bör du be en Yamaha återförsäljare att utföra justeringen.

## Kontroll av gaskabelns spel

MAU21381

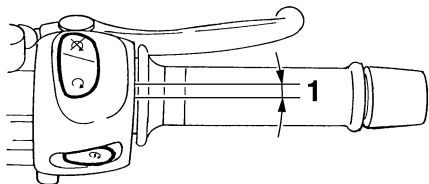

### 1. Gaskabelns spel

Gaskabelns spel bör vara 3.0–5.0 mm (0.12–0.20 in) vid gashandtaget. Kontrollera regelbundet gaskabelns spel och, vid behov, låt en Yamaha återförsäljare justera det.

## Ventilspelet

MAU21401

Ventilspelet förändras med tiden vilket leder till att motorn får en felaktig bränsle/luftblandning och/eller motorn kan låta illa. För att förhindra att detta inträffar måste ventilspelet justeras av en Yamaha återförsäljare vid de intervall som anges i tabellen för regelbunden skötsel och smörjning.

## Däck

MAU21771

För att du ska få ut maximal prestanda, hållbarhet och säkerhet på din motorcykel bör du notera följande punkter om däcken.

### Däckens lufttryck

Däckens lufttryck bör kontrolleras och eventuellt justeras före varje körning.

MWA10500

### **! VARNING**

- **Däckens lufttryck bör kontrolleras när däcken är kalla (dvs när temperaturen på däcken är densamma som den omgivande luftens).**
- **Däckens lufttryck bör anpassas med avseende på hastighet och den totala vikten på förare, passagerare, bagage och de tillbehör som är godkända för denna modell.**

# REGELBUNDEN SKÖTSEL OCH MINDRE REPARATIONER

**Däckens lufttryck (uppmätt när däck-  
en är kalla):**

**0–90 kg (0–198 lb):**

Fram:

225 kPa (33 psi) (2.25 kgf/cm<sup>2</sup>)

Bak:

250 kPa (36 psi) (2.50 kgf/cm<sup>2</sup>)

**90–196 kg (198–432 lb):**

Fram:

250 kPa (36 psi) (2.50 kgf/cm<sup>2</sup>)

Bak:

290 kPa (42 psi) (2.90 kgf/cm<sup>2</sup>)

**Körning med hög hastighet:**

Fram:

225 kPa (33 psi) (2.25 kgf/cm<sup>2</sup>)

Bak:

250 kPa (36 psi) (2.50 kgf/cm<sup>2</sup>)

**Maxlast\*:**

196 kg (432 lb)

\* Total vikt på förare, passagerare, ba-  
gage och tillbehör

MWA11020

## **! VARNING**

Eftersom lasten har en mycket stor påverkan på motorcykelns beteende, bromsverkan och säkerhetsaspekter bör du komma ihåg följande försiktighetsåtgärder.

- **ÖVERLASTA ALDRIG MOTORCYKELN!** Om du kör en motorcykel som är överlastad kan det ge upphov till skador på däck-  
en, att du tappar kontrollen eller orsakar allvarlig skada. Försäkra dig om att den totala vikten på förare, passagerare, bagage och tillbehör inte överskrider den maximala lasten på motorcykeln.
- **Ta inte med dig löst packade föremål som kan flytta sig under körningen.**
- **Packa de tyngsta delarna närmast motorcykelns mitt och fördela vikten lika utefter båda sidorna.**
- **Ställ in fjädring och däckstryck med hänsyn till lasten.**
- **Kontrollera däckens skick och lufttryck varje gång före körning.**

**Kontroll av däck**

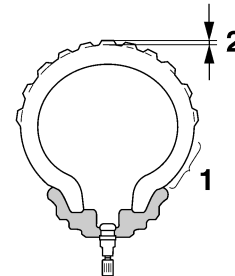

1. Däckssidor
2. Mönsterdjup

Däckens måste kontrolleras före varje körning. Om mönsterdjupet i däckens mitt är nere på minimum eller om det sitter en glasbit eller spik i däckets, eller om däckssidorna är spruckna, bör du låta en Yamaha återförsäljare byta däckets omedelbart.

**Minsta mönsterdjup (fram och bak):**  
1.6 mm (0.06 in)

**OBS:**

Minsta mönsterdjup kan variera från land till land. Kontrollera vilka regler som gäller i ditt land.

# REGELBUNDEN SKÖTSEL OCH MINDRE REPARATIONER

## **! VARNING**

MWA10470

- Låt en Yamaha återförsäljare byta utslitna däck. Förutom att det är olagligt att köra, kan utslitna däck reducera körstabiliteten och kan leda till att du tappar kontrollen på motorcykeln.
- Byte av alla hjul- och bromsrelaterade delar, inklusive däck, bör utföras av en Yamaha återförsäljare, som har nödvändiga kunskaper och erfarenhet.

## Däckinformation

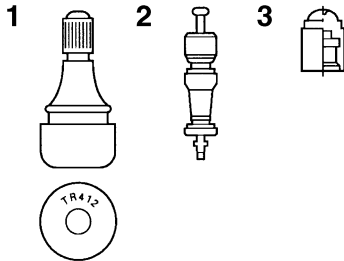

1. Luftventil
2. Ventilhus
3. Ventilhatt med tätning

Denna motorcykel är utrustad med gjutna fälgar och slanglösa däck med ventiler.

MWA10480

## **! VARNING**

- Framdäck och bakdäck bör vara av samma fabrikat och utformning, i annat fall kan inte motorcykelns hanteringsegenskaper garanteras.
- Efter utförliga tester har endast de däck som visas i listan nedan godkänts av Yamaha Motor Co., Ltd. för denna modell.
- Se alltid till att ventilhattarna sitter ordentligt på plats för att förhindra att luft läcker ut.
- Använd bara de luftventiler och ventilhus som visas i listan nedan för att undvika att du tappar luft när du kör fort.

## **Framdäck:**

Storlek:

120/70 ZR17M/C (58W)

Tillverkare/modell:

BRIDGESTONE/BT020F GG  
DUNLOP/D252F

## **Bakdäck:**

Storlek:

180/55 ZR17M/C (73W)

Tillverkare/modell:

BRIDGESTONE/BT020R GG  
DUNLOP/D252

## **FRAM och BAK:**

Luftventil:

TR412

Ventilhus:

#9100 (original)

MWA10600

## **! VARNING**

Denna motorcykel är utrustad med "super-high-speed" däck. Beakta följande punkter för att du ska få ut så mycket som möjligt av dessa däck.

- Använd bara de specificerade ersättningsdäcken. Andra däck kan explodera vid körning i höga hastigheter.

- Helt nya däck kan ha ett relativt dåligt grepp på vissa underlag innan de är inkörda. Det är därför inte lämpligt att köra med höga hastigheter utan köra sparsamt de första 100 km (60 mi) efter det att ett nytt däck monteras.
- Däcken måste vara uppvärmda innan du kan köra med höga hastigheter.
- Anpassa alltid lufttrycket beroende på körförhållanden.

## Gjutna fälgar

För att du ska få ut maximal prestanda, hållbarhet och säkerhet från din motorcykel bör du notera följande punkter om hjulen.

- Kontrollera fälgkanterna så att de inte är spruckna, krokiga eller skadade före varje körning. Om de är skadade, låt en Yamaha återförsäljare byta hjulet. Försök inte att reparera ett hjul själv. Ett deformerat eller sprucket hjul måste bytas.
- Hjulet bör balanseras om du har bytt fälg eller däck. Ett obalanserat hjul kan ge upphov till dåliga prestanda, besvärliga hanteringsegenskaper och en förkortad livslängd på däck.
- Kör lugnt och försiktigt några mil med nya däck så att ytan hinner ruggas upp. Greppet är mycket dåligt på helt nya däck.

MAU21960

## Justering av kopplingshandtagets spel

MAU22080

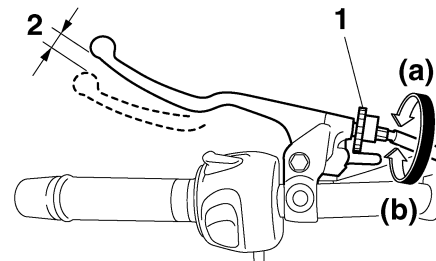

1. Justeringsbult för kopplingshandtagets spel
2. Kopplingshandtagets spel

Kopplingshandtagets spel bör vara 10.0–15.0 mm (0.39–0.59 in) enligt bilden. Kontrollera regelbundet kopplingshandtagets spel och justera det vid behov enligt följande.

För att öka kopplingshandtagets spel ska justerbulten vridas i riktning (a). För att minska kopplingshandtagets spel ska justerbulten vridas i riktning (b).

# REGELBUNDEN SKÖTSEL OCH MINDRE REPARATIONER

**OBS:** \_\_\_\_\_  
Om du inte kan ställa in det angivna spelet på kopplingshandtaget enligt anvisningarna ovan bör du be en Yamaha återförsäljare att kontrollera kopplingen.

## Justering av bromsljuskontakten

MAU36500

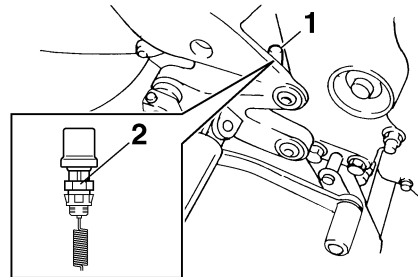

1. Bromsljuskontakt
2. Justermutter för bromsljuskontakt

Bromsljuskontakten, som aktiveras av bromspedalen, är rätt inställd när bromsljuset tänds strax innan bromsen börjar ta. Låt vid behov en Yamaha återförsäljare justera bromsljuskontakten.

## Kontroll av bromsbelägg fram och bak

MAU22390

Förslitningen av bromsbeläggen fram och bak måste kontrolleras vid de intervall som anges i tabellen för regelbunden skötsel och smörjning.

### Bromsbelägg, fram

MAU22420

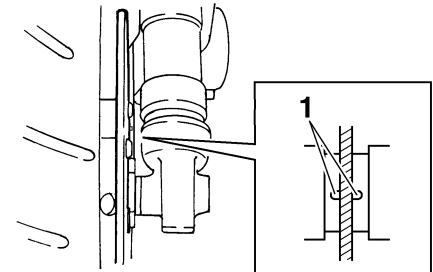

1. Indikeringsspår för bromsbeläggens förslitning

Bromsbeläggen för frambromsen har ett indikeringsspår för bromsbeläggens förslitning som gör att du kan kontrollera förslitningen utan att ta isär bromsen. Titta på indikeringsspåret för att kontrollera bromsbeläggens förslitning. Om bromsbeläggen är så slitna

# REGELBUNDEN SKÖTSEL OCH MINDRE REPARATIONER

att indikeringsspåret knappast syns bör du låta en Yamaha återförsäljare att byta alla bromsbelägg.

## Bromsbelägg, bak

MAU22500

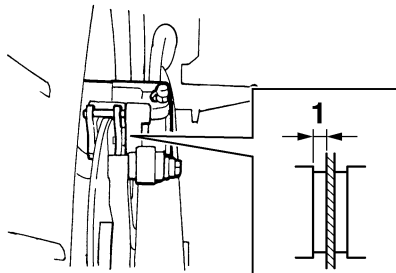

1. Tjocklek på beläggen

Kontrollera om bromsbeläggen bak är skadade och mät beläggens tjocklek. Om ett bromsbelägg är skadat eller om beläggets tjocklek understiger 1.0 mm (0.04 in), bör du låta en Yamaha återförsäljare byta alla bromsbelägg.

## Kontroll av bromsvätskenivån

MAU36470

### Frambroms

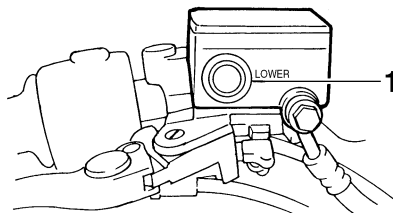

1. Min-markering

### Bakbroms

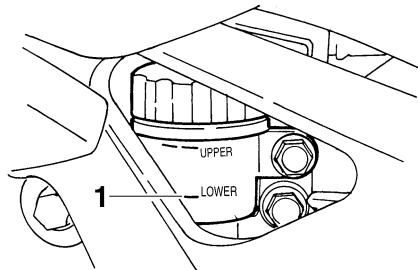

1. Min-markering

Om det finns för lite bromsvätska i behållaren kan det komma in luft i systemet, vilket kan leda till att bromsarna slutar ta.

Kontrollera att bromsvätskenivån är över min-nivån före varje körning och fyll på vid behov. En låg bromsvätskenivå kan vara en indikation på att bromsbeläggen är slitna och/eller att bromssystemet läcker. Om det är en låg bromsvätskenivå bör du kontrollera bromsbeläggens förslitning och om bromssystemet läcker.

### OBS:

Bromsvätskebehållaren för bakbromsen är placerad under bränsletanken. (Se sidan 6-11.)

Beakta följande:

- Se till att toppen på bromsvätskebehållaren är horisontell när du kontrollerar bromsvätskenivån.
- Använd bara rekommenderade kvaliteter på bromsvätska. I annat fall kan gummitätningarna slitas vilket leder till läckage och försämrad bromsverkan.

**Rekommenderad bromsvätska:**  
DOT 4



# REGELBUNDEN SKÖTSEL OCH MINDRE REPARATIONER

- Fyll på med samma bromsvätska som redan finns i systemet. En blandning av olika bromsvätskor kan ge skadliga kemiska reaktioner och leda till en försämrad bromsverkan.
- Var försiktig så att du inte får in vatten när du fyller på bromsvätska. Vatten sänker bromsvätskans kokpunkt kraftigt och kan resultera i ånglås.
- Bromsvätska fördärvar lackering och/eller plastdetaljer. Torka alltid upp utspilld bromsvätska omedelbart.
- När bromsbeläggen slits är det naturligt att bromsvätskenivån gradvis sjunker. Om däremot bromsvätskenivån sjunker plötsligt bör du be en Yamaha återförsäljare att kontrollera orsaken.

## Byte av bromsvätska

MAU22730

Låt en Yamaha återförsäljare att byta bromsvätska vid de intervall som finns under OBS i tabellen för regelbunden skötsel och smörjning. Dessutom bör oljetätningarna i huvudcylinder och bromsok bytas samt bromsslängor bytas vid de intervall som anges nedan eller om bromssystemet är skadat eller läcker.

- Oljetätningar: Byt vartannat år.
- Bromsslängor: Byt vart fjärde år.

## Kedjespänning

MAU22760

Kedjespänningen bör kontrolleras och eventuellt justeras före varje körning.

MAU22771

### För att kontrollera kedjespänningen

1. Ställ motorcykeln på sitt sidostöd.

### OBS:

När du kontrollerar och justerar kedjespänningen bör motorcykeln vara obelastad.

2. Lägg växeln i neutralläge.
3. Låt hjulet rotera genom att flytta på motorcykeln för att hitta det mest sträckta läget på kedjan. Mät sedan kedjespänningen som visas på bilden.

### Kedjespänning:

45.0–55.0 mm (1.77–2.17 in)

# REGELBUNDEN SKÖTSEL OCH MINDRE REPARATIONER

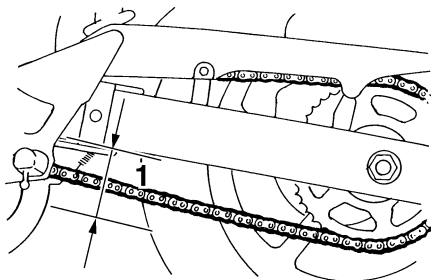

## 1. Kedjespänning

- Om kedjespänningen inte stämmer måste den justeras enligt följande.

MAU34361

## För att justera kedjespänningen

- Lossa axelmuttern och lossa där efter låsmuttern på svingarmen.
- För att sträcka kedjan, vrid justermuttern på svingarmen i riktning (a). För att slacka kedjan, vrid justermuttern på svingarmen i riktning (b), och tryck bakhjulet framåt.

**OBS:** \_\_\_\_\_  
Använd riktmarkeringarna på båda sidor om svingarmen och kontrollera att båda justermuttrarna är i samma läge så att hjulet blir rätt inriktat.

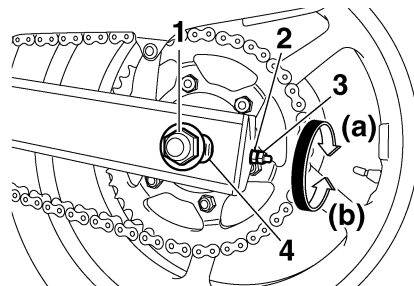

- Axelmutter
- Justermutter för kedjespänningen
- Låsmutter
- Riktmarkeringar

MCA10570

**FÖRSIKTIGT:** \_\_\_\_\_

**En felaktig kedjespänning kan belasta motorn för mycket såväl som andra vitala delar på motorcykeln, vilket kan leda till att kedjan kuggar över eller brister. För att hindra att detta inträffar bör du se till att kedjespänningen håller sig inom specifikationerna.**

- Dra åt låsmuttrarna och dra sedan åt axelmuttern till angivet moment.

### Åtdragningsmoment:

Låsmutter:

16 Nm (1.6 m·kgf, 11 ft·lbf)

Axelmutter:

120 Nm (12.0 m·kgf, 85 ft·lbf)

# REGELBUNDEN SKÖTSEL OCH MINDRE REPARATIONER

## Rengöring och smörjning av kedjan

MAU23022

Kedjan måste rengöras och smörjas in vid de intervall som anges i tabellen för regelbunden skötsel och smörjning. I annat fall kommer den snabbt att slitas ut, speciellt om du kör i dammiga eller fuktiga områden. Kedjan sköts enligt följande.

### FÖRSIKTIGT:

MCA10581

Kedjan måste smörjas in efter tvättning av motorcykeln eller efter körning i regn.

1. Gör rent kedjan med fotogen och en liten mjuk borste.

### FÖRSIKTIGT:

MCA11120

För att inte skada O-ringarna får inte kedjan göras ren med ångtvätt, högtryckstvätt eller olämpliga lösningsmedel.

2. Torka av kedjan så att den blir torr.
3. Smörj in kedjan ordentligt med ett smörjmedel som är anpassat för kedjor med O-ring.

### FÖRSIKTIGT:

MCA11110

Använd inte motorolja eller annat smörjmedel på kedjan eftersom dessa innehåller beståndsdelar som kan skada O-ringarna.

## Kontroll av och smörjning av kablar

MAU23100

Alla reglagekablers funktion och skick bör kontrolleras före varje körning och kabeländarna bör smörjas vid behov. Om någon reglagekabel är skadad eller inte går lätt, låt en Yamaha återförsäljare kontrollera eller byta den.

### Rekommenderat smörjmedel:

Motorolja

### VARNING

MWA10720

Skada på det yttre höljet kan påverka funktionen på kabeln och kommer även att ge upphov till att den inre kabeln rostar. Byt ut skadade kablar så snart som möjligt för att undvika osäkra körförhållanden.

# REGELBUNDEN SKÖTSEL OCH MINDRE REPARATIONER

## Kontroll av och smörjning av gashandtag och kabel

MAU23111

Gashandtagets funktion bör kontrolleras före varje körning. Dessutom måste kabeln smörjas vid de intervaller som anges i tabellen för regelbunden skötsel och smörjning.

## Kontroll av och smörjning av bromspedal och växelpedal

MAU23131

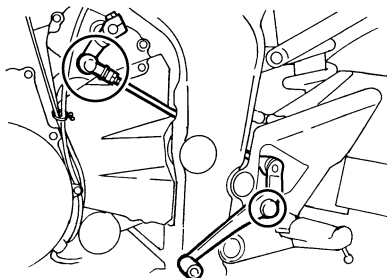
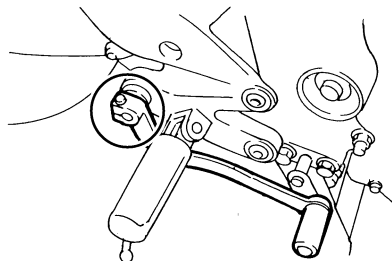

Funktionen på bromspedal och växelpedal bör kontrolleras före varje körning och ledpunkterna bör smörjas vid behov.

### Rekommenderat smörjmedel:

Litumbaserat fett (fett för allmänt bruk)

# REGELBUNDEN SKÖTSEL OCH MINDRE REPARATIONER

## Kontroll av och smörjning av broms- och kopplingshandtag

MAU23140

### Bromshandtag

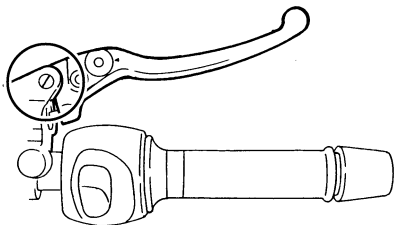

### Kopplingshandtag

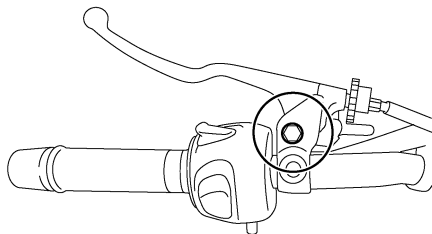

Funktionen på broms- och kopplingshandtag bör kontrolleras före varje körning och ledpunkterna bör smörjas vid behov.

**Rekommenderat smörjmedel:**  
Litiumbaserat fett (fett för allmänt bruk)

## Kontroll av och smörjning av sidostöd

MAU23200

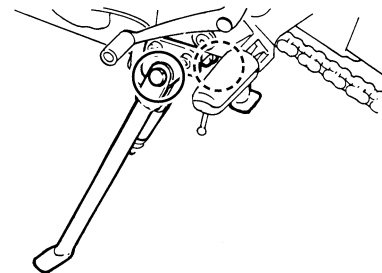

Funktionen på sidostödet bör kontrolleras före varje körning och ledpunkten och kontaktytorna metall-mot-metall bör smörjas vid behov.

MWA10730

### **! VARNING**

**Om sidostödet inte går att fälla upp eller ner lätt, låt en Yamaha återförsäljare kontrollera eller byta det.**

**Rekommenderat smörjmedel:**  
Litiumbaserat fett (fett för allmänt bruk)

# REGELBUNDEN SKÖTSEL OCH MINDRE REPARATIONER

## Smörjning av svingarmens ledpunkter

EAUM1650

Svingarmens ledpunkter måste smörjas vid de intervall som anges i tabellen för regelbunden skötsel och smörjning.

**Rekommenderat smörjmedel:**  
Litiumbaserat fett

## Kontroll av framgaffeln

MAU23271

Framgaffelns skick och funktion måste kontrolleras enligt följande vid de intervall som anges i tabellen för regelbunden skötsel och smörjning.

### För att kontrollera skicket

MWA10750



**Se till att motorcykeln står stadigt så att den inte faller omkull under arbetet.**

Kontrollera om innerrören är repiga, skadade eller om det läcker olja.

### För att kontrollera funktionen

1. Ställ motorcykeln på ett plant underlag och håll den upprätt.
2. Bromsa med frambromsen och tryck ner styret flera gånger och kontrollera att framgaffeln mjukt trycks ihop och går upp igen.

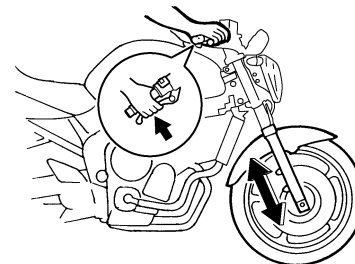

MCA10590

### FÖRSIKTIGT:

**Om du ser någon skada eller om framgaffeln inte går mjukt, låt en Yamaha återförsäljare kontrollera eller reparera den.**

# REGELBUNDEN SKÖTSEL OCH MINDRE REPARATIONER

MAU23280

## Kontroll av styrningen

Slitna eller lösa styrlager kan vara farligt. Därför måste styrningens funktion kontrolleras enligt följande vid de intervall som anges i tabellen för regelbunden skötsel och smörjning.

1. Palla upp motorcykeln under motorn så att framhjulet hänger fritt.

MWA10750



**VARNING**

**Se till att motorcykeln står stadigt så att den inte faller omkull under arbetet.**

2. Fatta tag i framgaffelns nederdel och försök att röra den fram och tillbaka. Om du känner något glapp bör du låta en Yamaha återförsäljare kontrollera eller reparera styrningen.

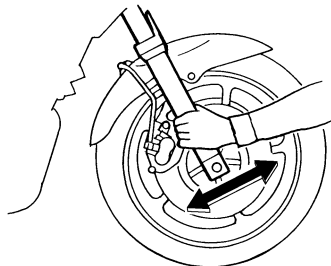

MAU23290

## Kontroll av hjullager

Hjullagren fram och bak måste kontrolleras vid de intervall som anges i tabellen för regelbunden skötsel och smörjning. Om du känner något glapp i ett lager eller om hjulet inte snurrar lätt, låt en Yamaha återförsäljare kontrollera hjullagren.

# REGELBUNDEN SKÖTSEL OCH MINDRE REPARATIONER

## Batteri

MAU34371

MWA10760

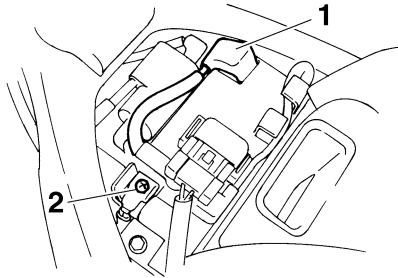

1. Batteriets plusledning
2. Batteriets minusledning

Batteriet är placerat under bränsletanken. (Se sidan 6-11.)

Denna modell är utrustad med ett underhållsfritt batteri. Du behöver därför inte kontrollera elektrolyten eller fylla på med destillerat vatten.

### För att ladda batteriet

Låt en Yamaha återförsäljare ladda batteriet så snart som möjligt om det verkar som om det har blivit urladdat. Kom ihåg att batterier har en tendens att ladda ur sig snabbare om motorcykeln är utrustad med extra elektrisk utrustning.

## **! VARNING**

- **Elektrolyt är giftigt och farligt eftersom det innehåller svavelsyra som kan orsaka brännskador. Undvik kontakt med huden, ögon och kläder och skydda alltid ögonen när du arbetar nära batterier. Om du får något på dig, genomför följande FÖRSTA HJÄLP.**
  - **UTVÄRTES:** Skölj ordentligt med vatten.
  - **INVÄRTES:** Drink stora mängder mjölk eller vatten och kontakta omedelbart en läkare.
  - **ÖGON:** Spola med vatten under 15 minuter och uppsök därefter läkarhjälp.
- **Batterier producerar explosiv vätgas. Håll därför gnistor, öppen flamma, cigaretter etc. borta från batteriet och sörg för ordentlig ventilation när du laddar det i ett slutet rum.**
- **HÅLL DETTA OCH ANDRA BATTERIER UTOM RÄCKHÅLL FÖR BARN.**

## För att förvara batteriet

1. Om motorcykeln inte kommer att användas inom en månad, ta bort batteriet och ladda det och förvara det sedan på ett svalt och torrt ställe.
2. Om batteriet ska förvaras under mer än två månader bör du kontrollera det en gång i månaden och ladda det om det behövs.
3. Ladda batteriet helt innan du sätter tillbaka det i motorcykeln.
4. Se till att batterikablarna blir rätt kopplade till batteripolerna när du sätter tillbaka det i motorcykeln.

MCA10630

## **FÖRSIKTIGT:**

- **Håll alltid batteriet laddat. Förvaring av ett urladdat batteri kan orsaka permanenta skador på batteriet.**
- **För att ladda ett batteri av förseglad typ (MF), krävs en speciell batteriladdare med konstant spänning. Om du använder en vanlig batteriladdare kan batteriet ta skada. Om du inte har tillgång till en konstantspänningsladdare**



# REGELBUNDEN SKÖTSEL OCH MINDRE REPARATIONER

för underhållsfria batterier, kan du be en Yamaha återförsäljare att ladda batteriet.

MAU32842

## Byte av säkringar

Huvudsäkringen sitter placerad under bränsletanken. (Se sidan 6-11.)

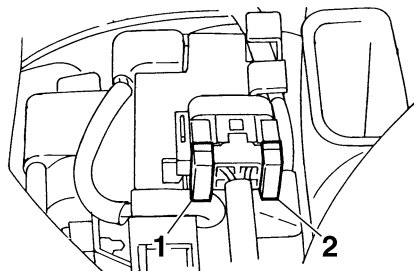

1. Huvudsäkring
2. Reservsäkring

Säkringsboxen är placerad bakom panel A. (Se sidan 6-5.)

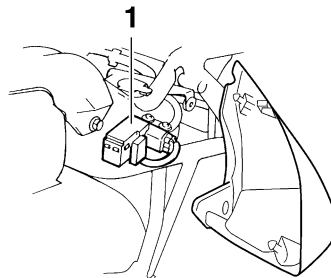

1. Säkringsbox

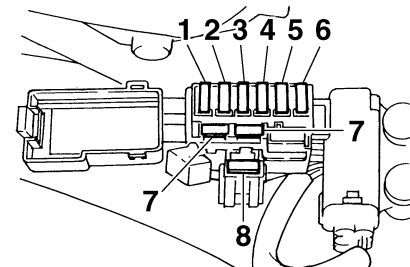

1. Säkring för strålkastare
2. Säkring för signalsystem
3. Säkring för tändningen
4. Säkring för kylfläkt
5. Reservsäkring (säkring för vägmätare, klocka och startspärrsystem)
6. Säkring för bränsleinsprutningssystemet
7. Reservsäkring
8. Säkring för parkeringsljus

Om en säkring är sönder, byt ut den enligt följande.

1. Vrid tändningsnyckeln till läge "OFF" och stäng av den elkrets i vilken säkringen har gått sönder.
2. Ta bort den trasiga säkringen och sätt i en ny säkring med rätt amperetal.

# REGELBUNDEN SKÖTSEL OCH MINDRE REPARATIONER

## Säkringar:

Huvudsäkring:

30.0 A

Säkring för strålkastare:

20.0 A

Säkring för signalsystem:

10.0 A

Säkring för tändningen:

10.0 A

Säkring för kylfläkt:

20.0 A

Säkring för bränsleinsprutningssystemet:

10.0 A

Reservsäkring:

10.0 A

Säkring för parkeringsljus:

10.0 A

6

MCA10640

## FÖRSIKTIGT:

**Sätt inte i en säkring med högre amperetal än det som är rekommenderat för att undvika att elsystemet tar skada eller att brand uppstår.**

3. Vrid tändningsnyckeln till läge "ON" och sätt på den elkrets i vilken säkningen har gått sönder för att kontrollera att elkretsen nu fungerar.
4. Om säkningen omedelbart går sönder igen, låt en Yamaha återförsäljare kontrollera elsystemet.

## Byte av strålkastarlampa

MAU34380

Denna modell är utrustad med en strålkastare med kvartslampa. Om strålkastarlampen går sönder, byt ut den enligt följande.

1. Ta bort strålkastarinsatsen genom att skruva loss bultarna på båda sidor.

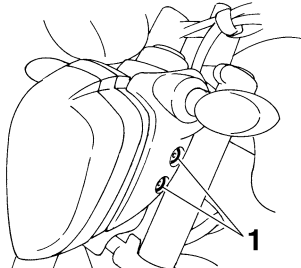

1. Bult
2. Koppla loss strålkastarlampans kontakt och ta sedan bort skyddet över strålkastarlampen.

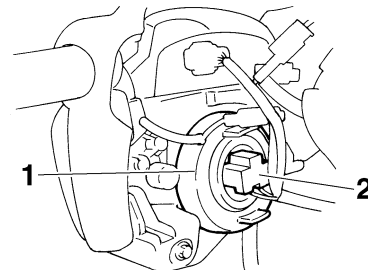

1. Skydd över strålkastarlampa
2. Strålkastarkontakt

3. Haka av strålkastarlampans hållare och ta bort den trasiga lampan.

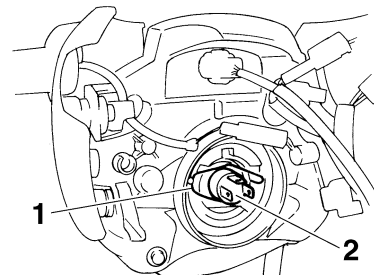

1. Strålkastarlampans hållare
2. Strålkastarlampa

# REGELBUNDEN SKÖTSEL OCH MINDRE REPARATIONER

MWA10790

## **⚠ VARNING**

Strålkastarlampor blir mycket varma. Håll därför brandfarliga produkter borta från strålkastarlampan och ta inte i lampan förrän den har kallnat.

4. Sätt i en ny glödlampa och sätt fast den med lamphållaren.

MCA10660

## **FÖRSIKTIGT:**

Ta inte på glaset med fingrarna och se till att du inte får olja på glaset eftersom det kan påverka ljuset i lampan och lampans livslängd reduceras avsevärt. Torka av glaset på glödlampan mycket noga med en trasa fuktad i alkohol eller thinner.

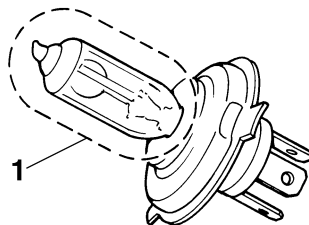

1. Ta inte på glödlampsglasets med fingrarna.
5. Sätt på skyddet över strålkastarlampan och koppla in strålkastarlampans kontakt.
6. Montera strålkastarinsatsen genom att skruva fast bultarna.
7. Låt en Yamaha återförsäljare ställa in ljuset vid behov.

MAU32822

## **Byte av bakljus-/bromsljuslampa**

1. Ta bort sadeln. (Se sidan 3-13.)
2. Ta bort sockeln (tillsammans med lampan) genom att vrida den moturs.

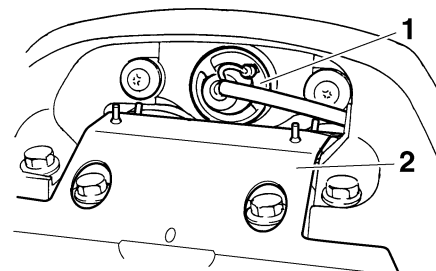

1. Sockel för bakljus-/bromsljuslampa
2. Käpa till ljuddämparfäste

MWA12301

## **⚠ VARNING**

**Rör inte vid ljuddämparfästet innan avgassystemet svalnat.**

3. Ta bort den trasiga lampan genom att trycka in den och vrida den moturs.

# REGELBUNDEN SKÖTSEL OCH MINDRE REPARATIONER

4. Sätt i en ny lampa i sockeln, tryck in den och vrid den medurs tills det tar stopp.
5. Sätt tillbaks sockeln (tillsammans med lampan) genom att vrida den medurs.
6. Montera sadeln.

## Byte av blinkerslampa

MAU24202

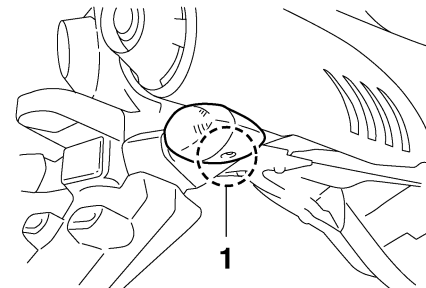

1. Skruv

2. Ta bort den trasiga lampan genom att trycka in den och vrida den moturs.
3. Sätt i en ny lampa i sockeln, tryck in den och vrid den medurs tills det tar stopp.
4. Sätt tillbaks lampglaset och skruva fast skruven.

MCA11190

### FÖRSIKTIGT:

**Dra inte åt skruven för hårt eftersom lampglaset kan gå sönder.**

## Byte av nummerskyltsbelysning

MAU24310

1. Ta bort nummerskyltsbelysningen genom att lossa skruvarna.

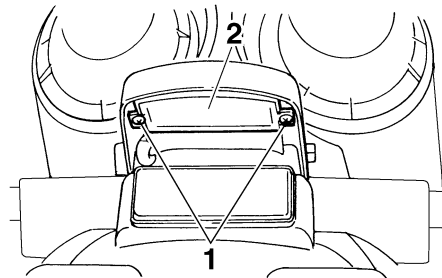

1. Skruv
2. Nummerskyltsbelysning

2. Ta bort sockeln (tillsammans med lampan) genom att dra ut den.

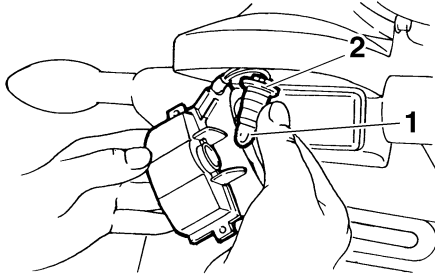

1. Lampa för nummerskyltsbelysning
2. Lampsockel för nummerskyltsbelysningen

3. Ta bort den trasiga lampan genom att dra ut den.
4. Sätt i en ny lampa i sockeln.
5. Sätt tillbaks sockeln (tillsammans med lampan) genom att trycka in den.
6. Montera nummerskyltsbelysningen genom att skruva fast skruvarna.

## Byte av parkeringsljuslampa

Om parkeringsljuslampan går sönder, byt ut den enligt följande.

1. Ta bort strålkastarinsatsen genom att skruva loss bultarna på båda sidor.
2. Ta bort parkeringsljusets sockel (tillsammans med kontakten) genom att vrida sockeln moturs.

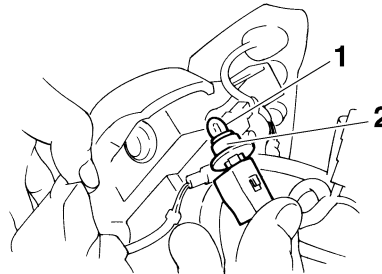

1. Parkeringsljusets lampa
2. Sockel för parkeringsljusets lampa

3. Ta bort den trasiga lampan genom att dra ut den.
4. Sätt i en ny lampa i sockeln.
5. Sätt i parkeringsljusets sockel (tillsammans med kontakten) genom att trycka in den och vrida den medurs.

## Ställa motorcykeln

Eftersom denna modell inte har något mittstöd bör du göra enligt följande när du tar bort ett framhjul eller ett bakhjul eller behöver göra något annat arbete på motorcykeln som kräver att den står upprätt. Kontrollera att motorcykeln står stabilt och i rätt läge innan du börjar arbeta med den. En stabil trälåda kan placeras under motorn så att motorcykeln står stadigare.

### För att arbeta med framhjulet

1. Stabilisera bakhjulet med hjälp av ett motorcykelställ. Om du inte har tillgång till ett sådant kan du placera en pallbock under ramen framför bakhjulet.
2. Lyft upp framhjulet så att det hänger fritt med hjälp av ett motorcykelställ.

### För att arbeta med bakhjulet

Höj upp bakhjulet med hjälp av ett motorcykelställ. Om du inte har tillgång till ett sådant kan du placera en pallbock

# REGELBUNDEN SKÖTSEL OCH MINDRE REPARATIONER

antingen under varje sida på ramen framför bakhjulet eller under varje sida på svingarmen.

## Framhjul

MAU24360

### För att ta bort framhjulet

MAU34390

MWA10820

#### VARNING

- Det rekommenderas att du låter en Yamaha återförsäljare utföra service på hjulet.
- Se till att motorcykeln står stadigt så att den inte faller omkull under arbetet.

1. Lyft upp framhjulet så att det hänger fritt enligt beskrivningen på sidan 6-31.
2. Lossa framhjulsaxelns klämbult och därefter framhjulsaxeln och bultarna för bromsok.

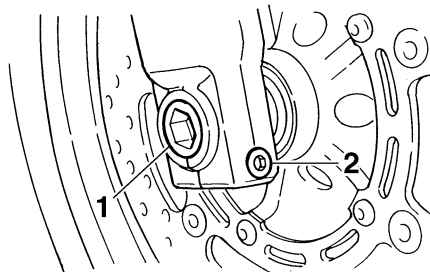

1. Hjulaxel
2. Framhjulsaxelns klämbult

3. Ta bort hållaren för broms slangar på båda sidor genom att skruva loss bultarna.
4. Ta bort bromsoken på båda sidor genom att skruva loss bultarna.

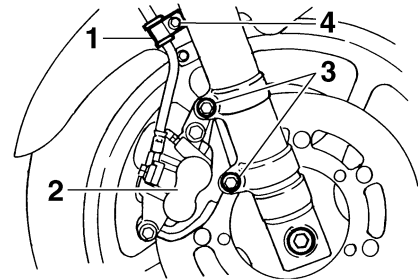

1. Hållare för broms slang
2. Bromsok
3. Bult för bromsok
4. Bult

MCA11050

#### FÖRSIKTIGT:

**Bromsa inte efter det att bromsoken har tagits bort eftersom bromsbeläggningen kommer då att pressas ut.**

5. Dra ut hjulaxeln och ta bort hjulet.

# REGELBUNDEN SKÖTSEL OCH MINDRE REPARATIONER

## För att montera framhjulet

MAU24860

1. Lyft upp hjulet mellan framgafflarna.
2. Stoppa in hjulaxeln.
3. Sänk ner framhjulet så att det står på underlaget.
4. Montera bromsoken genom att skruva fast bultarna.

## OBS:

Se till att det finns tillräckligt avstånd mellan bromsbeläggen innan du monterar bromsoken över bromsskivorna.

5. Montera hållarna för bromsslängor genom att skruva fast bultarna.
6. Dra åt hjulaxeln, hjulaxelns klämbult och fästbultarna för bromsok till angivet moment.

### Åtdragningsmoment:

Hjulaxel:

72 Nm (7.2 m·kgf, 52 ft·lbf)

Framhjulsaxelns klämbult:

19 Nm (1.9 m·kgf, 13 ft·lbf)

Bult för bromsok:

40 Nm (4.0 m·kgf, 29 ft·lbf)

7. Tryck ner styret flera gånger och kontrollera att framgaffeln fungerar.

## Bakhjul

MAU25080

## För att ta bort bakhjulet

MAU34411

MWA10820

### VARNING

- Det rekommenderas att du låter en Yamaha återförsäljare utföra service på hjulet.
- Se till att motorcykeln står stadigt så att den inte faller omkull under arbetet.

1. Lossa axelmuttern.
2. Lyft upp bakhjulet så att det hänger fritt enligt beskrivningen på sidan 6-31.
3. Ta bort axelmuttern.
4. Lossa låsmuttern och kedjespänningens justermutter på båda sidor om svingarmen.

# REGELBUNDEN SKÖTSEL OCH MINDRE REPARATIONER

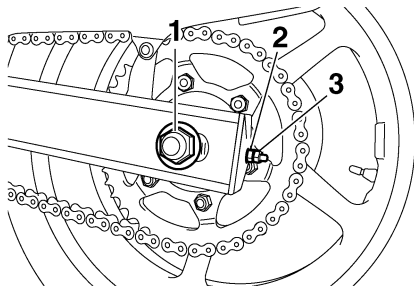

1. Axelmutter
2. Justermutter för kedjespänningen
3. Låsmutter

5. Tryck hjulet framåt och ta därefter bort kedjan från hjulets kuggkrans.

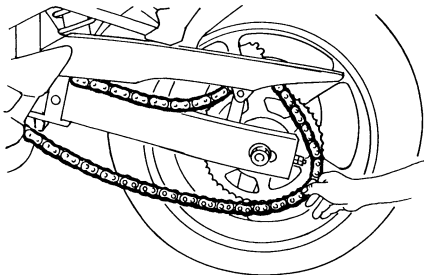

**OBS:** \_\_\_\_\_

- Om det är svårt att ta bort kedjan kan du först ta bort hjulaxeln och sedan lyfta hjulet uppåt så att kedjan kan lyftas av från bakhjulets kugghjul.
- Det går inte att ta isär kedjan.

6. Stöd bromsoket, lyft hjulet lite och dra ut hjulaxeln.

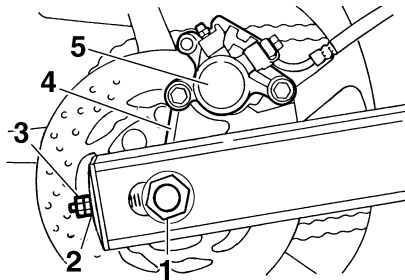

1. Hjulaxel
2. Justermutter för kedjespänningen
3. Låsmutter
4. Fäste för bromsok
5. Bromsok

**OBS:** \_\_\_\_\_

Man kan använda en gummihammare för att knacka ut hjulaxeln.

7. Ta bort hjulet.

MCA11070

**FÖRSIKTIGT:** \_\_\_\_\_

**Bromsa inte efter det att hjulet har tagits bort tillsammans med bromskivan eftersom bromsbeläggen kommer då att pressas ut.**

MAU34430

**För att montera bakhjulet**

1. Montera hjul och fäste för bromsok genom att stoppa in hjulaxeln från höger sida.

**OBS:** \_\_\_\_\_

- Kontrollera att hållaren på svingarmen sitter i spåret på fästet för bromsoket.
- Se till att det finns tillräckligt avstånd mellan bromsbeläggen innan du monterar hjulet.



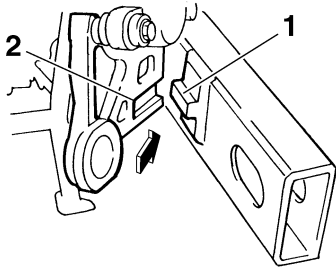

1. Hållare
2. Spår

2. Montera kedjan på bakhjulets kuggjul.
3. Montera axelmuttern och sänk ner bakhjulet så att det står på underlaget.
4. Justera kedjespänningen. (Se sidan 6-19.)
5. Dra åt axelmuttern till angivet moment.

#### Åtdragningsmoment:

Axelmutter:

120 Nm (12.0 m·kgf, 85 ft·lbf)

## Felsökning

Trots att alla Yamaha motorcyklar undersöks noga innan de lämnar fabriken, kan du råka ut för felaktigheter under körning. Om det uppstår problem med exempelvis bränslet, kompressionen eller tändsystemet, kan du få startsvårigheter och effektförluster.

Följande felsökningstabell ger dig möjlighet att snabbt och enkelt kontrollera dessa vitala system själv. Om motorcykeln däremot har behov av en reparation, bör du lämna motorcykeln till en Yamaha återförsäljare, vars skickliga tekniker har nödvändiga verktyg, erfarenhet och kunskap att reparera din motorcykel på ett riktigt sätt.

Använd bara original Yamaha reservdelar. Piratdelar kan se likadana ut som delar från Yamaha, men de är ofta sämre och har en kortare livslängd vilket kan leda till dyra reparationskostnader.

# REGELBUNDEN SKÖTSEL OCH MINDRE REPARATIONER

MAU25911

## Felsökningsschema

### Startproblem eller dålig motorprestanda

MWA10840



**VARNING**

Undvik öppen eld och rök inte när du kontrollerar eller arbetar med bränslesystem.

#### 1. Bränsle

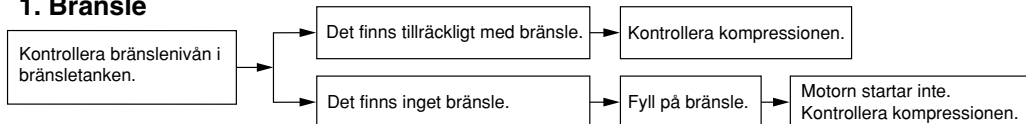

#### 2. Kompression

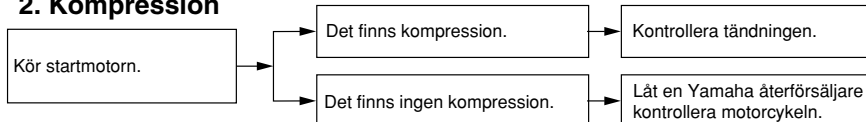

#### 3. Tändning

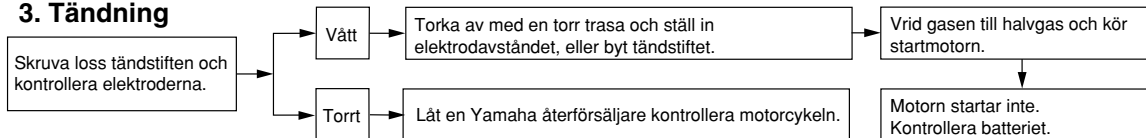

#### 4. Batteri

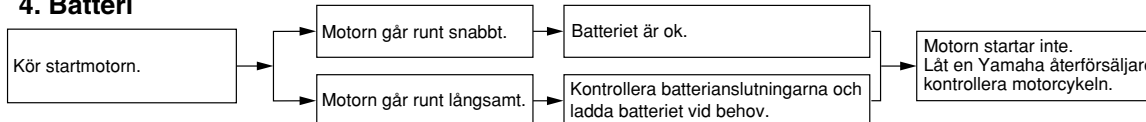

# REGELBUNDEN SKÖTSEL OCH MINDRE REPARATIONER

## Motorn överhettas

MWA10400



### VARNING

- Lyft aldrig kylvätskelocket när motor och kylare är varma. Skållhet trycksatt vätska och ånga kan spruta ut och medföra risk för allvarliga skador. Vänta tills motorn har kallnat.
- När du har tagit bort fästbulten för kylvätskelocket bör du placera en tjock trasa, t.ex. en handduk, över kylvätskelocket och sedan långsamt vrida locket moturs för att släppa ut eventuellt övertryck. När det pysande ljudet har slutat kan du trycka ner locket och vrida det moturs och sedan lyfta av locket.

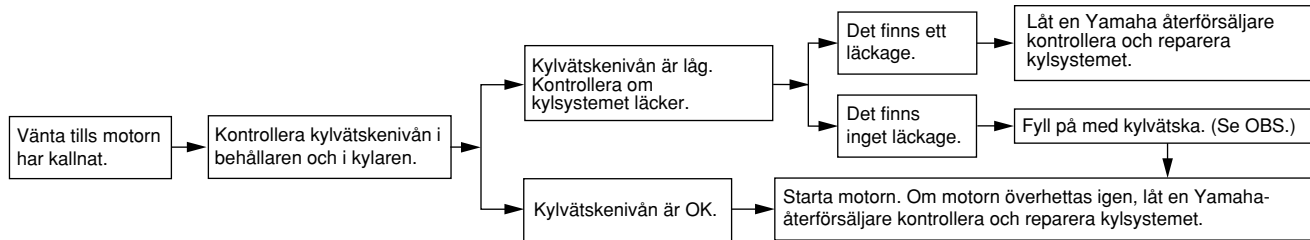

### OBS:

Om du inte har tillgång till kylvätska kan du använda vanligt vattenledningsvatten under förutsättning att du byter ut det mot rekommenderad kylvätska vid första bästa tillfälle.

# SKÖTSEL OCH FÖRVARING AV MOTORCYKELN

MAU26040

## Skötsel

Motorcykelns öppna konstruktion gör dess teknologi mer attraktiv, men det gör även den känslig. Trots att högkvalitativt material har används kan rost och korrosion utvecklas. Ett rostigt avgasrör syns ofta inte på en bil men på en motorcykel försämrar det motorcykelns helhetsintryck. Det är inte bara med tanke på garantin som du ofta behöver göra en ordentlig skötsel utan det kommer även att bidra till att motorcykelns ser snygg ut och dess livslängd förlängs samt dess prestanda optimeras.

7

## Före rengöring

1. Täck över avgasrörets öppningar med plastpåsar när motorn har kallnat.
2. Kontrollera att alla lock och skydd såväl som alla elektriska kopplingar, inklusive tändstiftshattar, sitter på ordentligt.
3. Ta bort kraftiga avlagringar av smuts, som olja som bränt fast på vevhuset, med ett avfettningsmedel och en borste. Använd aldrig

avfettningsmedel på tätningar, packningar, kuggkrans, kedja och hjulaxlar. Skölj alltid av smutsen och avfettningsmedlet med vatten.

## Rengöring

MCA10770

### FÖRSIKTIGT:

- Undvik att använda starka fälgrengöringsmedel, speciellt på ekerhjul. Om sådan produkter används på ställen där det är svårt att få bort smuts, låt inte medlet sitta på under längre tid än som är angivet på produkten. Skölj även av ytan omedelbart efter rengöring och torka av den. Spruta därefter på korrosionsskyddssprej.
- Felaktig rengöring kan skada rutor, kåpor, paneler och andra plastdetaljer. Använd en mjuk, ren trasa eller svamp med ett mildt rengöringsmedel och vatten för att rengöra plastdetaljer.
- Använd inte starka kemiska produkter på plastdetaljer. Försäkra dig om att den trasa eller svamp som du använder inte

har varit i kontakt med starka eller slipande produkter, lösningsmedel eller thinner, bränsle, rostborttagningsmedel, bromsvätska, frostskyddsmedel eller elektrolyt.

- Använd inte högtryckstvätt eller ångtvätt eftersom det kan tränga in vatten i följande områden: tätningar (på hjul- och svingarmslagringar, gaffel och bromsar), elektriska komponenter (kontakter, instrument, omkopplare och lampor), ventilationsslangar och ventilationsöppningar.
- För motorcyklar som är utrustade med vindruta: Använd inte starka rengöringsmedel eller hårda svampar som kan göra ytan matt eller repa. Vissa rengöringsmedel för plast kan repa vindrutan. Testa produkten på en liten dold yta på vindrutan för att kontrollera så att den inte efterlämnar några märken. Om vindrutan är repad kan du polera den med ett plastpoleringsmedel av god kvalitet efter tvättning.

# SKÖTSEL OCH FÖRVARING AV MOTORCYKELN

## Efter normal användning

Ta bort smuts med varmt vatten, ett mildt rengöringsmedel och en mjuk, ren svamp och skölj ordentligt med rent vatten. Använd en tandborste eller flaskborste för svåråtkomliga områden. Smuts som sitter hårt fast och insekter lossnar lättare om ytan täcks med en fuktig trasa under några minuter före rengöring.

## Om du har kört i regnväder, nära havet eller på saltade vägar

Eftersom havssalt eller vägar som saltats under vintertid är extremt korrosivt tillsammans med vatten, gör så här varje gång som du har kört i regn, nära havet eller på saltade vägar.

## **OBS:**

Salt som sprids på vägarna under vintern kan finnas kvar på våren.

1. Rengör motorcykeln med kallt vatten och ett mildt rengöringsmedel när motorcykeln har svalnat.

MCA10790

## **FÖRSIKTIGT:**

**Använd inte varmt vatten eftersom det ökar den korrosiva effekten i saltet.**

2. När motorcykeln har torkats av, spruta på korrosionsskydd på all metall, inklusive krom-nickelpläterade ytor för att förhindra korrosion.

## **Efter rengöring**

1. Torka av motorcykeln med ett sämskskinn eller en absorberande trasa.
2. Torka omedelbart av kedjan och smörj in den så att den inte rostar.
3. Använd ett krompolish för att putsa krom, aluminium och rostfria delar, inklusive avgassystemet. (Även den termiska missfärgningen på rostfria avgassystem kan tas bort genom polering).

4. För att motverka korrosion bör du använda korrosionsskyddssprej på alla metaller, inklusive kromade och nickelpläterade ytor.
5. Använd sprejolja som ett universellt rengöringsmedel för att ta bort kvarstående smuts.
6. Bättringsmåla små lackskador som orsakats av stenskott etc.
7. Vaxa alla målade ytor.
8. Låt motorcykeln torka helt innan du ställer undan den eller täcker över den.

MWA10930

## **⚠ VARNING**

- **Försäkra dig om att det inte finns någon olja eller vax på bromsar eller däck. Vid behov kan du rengöra bromsskivor och bromsbelägg med ett rengöringsmedel för bromsar eller med aceton, däcken tvättas med varmt vatten och ett mildt rengöringsmedel.**
- **Innan du kör iväg med motorcykeln bör du testa bromsar och väghållning.**

# SKÖTSEL OCH FÖRVARING AV MOTORCYKELN

MCA10800

## FÖRSIKTIGT:

- Använd en liten mängd sprejolja och vax och torka av eventuellt överflöd.
- Använd aldrig olja eller vax på gummidetaljer eller plastdetaljer utan använd lämplig produkt för att sköta dessa.
- Undvik slipande polermedel eftersom lacken kommer att slitas bort.

## OBS:

Kontakta en Yamaha återförsäljare för information om vilka produkter som bör användas.

7

## Förvaring

### Kortvarig

Förvara alltid motorcykeln på ett svalt, torrt ställe och den skydda vid behov från damm med ett poröst överdrag.

MAU26201

MCA10810

## FÖRSIKTIGT:

- Förvaring av motorcykeln i ett dåligt ventilerat rum eller om den täcks med ett överdrag medan den fortfarande är fuktig, kan ge upphov till att vatten och fukt tränger in och ger upphov till rost.
- För att förhindra korrosion bör motorcykeln inte förvaras i fuktiga källare, stall (luften innehåller ammoniak) och områden där starka kemikalier förvaras.

### Långvarig

Innan du ställer undan motorcykeln under flera månader:

1. Följ anvisningarna i avsnittet "Skötsel" i detta kapitel.
2. Fyll bensintanken och tillsätt en bränslestabilisator (om det finns tillgängligt) för att hindra att tanken rostar eller att bränslekväliten försämras.

3. Gör på följande sätt för att skydda cylindrar, kolvringar, etc, från korrosion.
  - a. Ta bort tändstiftshattarna och skruva loss tändstiften.
  - b. Håll i en tesked motorolja i varje tändstiftshål.
  - c. Sätt på tändstiftshattarna på tändstiften och placera tändstiften på topplocket så att de är jordade. (Detta begränsar gnistorna under nästa steg.)
  - d. Dra runt motorn flera varv med hjälp av startmotorn. (Detta gör att oljan i cylindern sprids ut på cylinderväggarna.)
  - e. Ta bort tändstiftshattarna från tändstiften och skruva fast tändstiften. Sätt tillbaks tändstiftshattarna på tändstiften.

MWA10950

## VARNING

För att undvika skada när motorn går runt bör du se till att tändstiftet är ordentligt jordat när motorn dras runt.

# SKÖTSEL OCH FÖRVARING AV MOTORCYKELN

---

---

4. Smörj alla reglageleder, -lagringar och -kablar samt alla leder och lagringar på pedaler och stöd.
5. Kontrollera vid behov lufttrycket i däcken och lyft sedan upp motorcykeln så att båda hjulen är fria från underlaget. Som alternativ kan du vrida på hjulen lite varje månad så att inte däcken deformeras på något ställe.
6. Täck över avgasrörets öppningar med plastpåsar så att det inte tränger in någon fukt.
7. Ta bort batteriet och ladda det. Lagra det på ett svalt och torrt ställe och ladda det varje månad. Förvara inte batteriet på ett för varmt eller för kallt ställe [mindre än 0 °C (30 °F) eller mer än 30 °C (90 °F)]. För mer information om hur du förvarar batteriet, se sidan 6-26.

**OBS:** \_\_\_\_\_

Om något behöver repareras på motorcykeln bör du göra det innan du ställer undan den.

---

# SPECIFIKATIONER

## Mått:

Totallängd:  
2095 mm (82.5 in)  
Totalbredd:  
755 mm (29.7 in)  
Totalhöjd:  
1085 mm (42.7 in)  
Sitthöjd:  
795 mm (31.3 in)  
Hjulbas:  
1440 mm (56.7 in)  
Markfrigång:  
145 mm (5.71 in)  
Vändradie:  
2800 mm (110.2 in)

## Vikt:

Med olja och bränsle:  
201.0 kg (443 lb)

## Motor:

Motortyp:  
Vattenkyld, 4-takt, DOHC  
Cylinderarrangemang:  
Framåtlutad parallell, 4 cylindrar  
Slagvolym:  
600.0 cm<sup>3</sup> (36.61 cu.in)  
Borring × slaglängd:  
65.5 × 44.5 mm (2.58 × 1.75 in)  
Kompressionsförhållande:  
12.20 :1  
Startsystem:  
Elstart  
Smörjsystem:  
Våtsump

## Motorolja:

Typ:  
SAE10W30 eller SAE10W40 eller  
SAE15W40 eller SAE20W40 eller  
SAE20W50

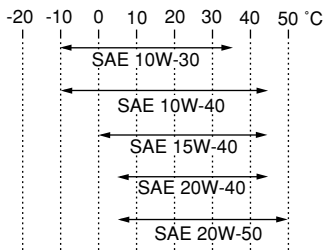

Rekommenderad motorolja:  
API service SE, SF, SG typ eller högre  
Oljemängd i motor:  
Utan byte av oljefilterinsats:  
2.50 L (2.64 US qt) (2.20 Imp.qt)  
Med byte av oljefilterinsats:  
2.80 L (2.96 US qt) (2.46 Imp.qt)

## Kylsystem:

Kapacitet i kylvätskebehållare (upp till max-  
markeringen):  
0.27 L (0.29 US qt) (0.24 Imp.qt)  
Kapacitet i kylare (inklusive alla slangar):  
2.00 L (2.11 US qt) (1.76 Imp.qt)

## Luftfilter:

Luftfilter:  
Oljeindränkt pappersselement

## Bränsle:

Rekommenderat bränsle:  
Använd bara flyfri regularbensin  
Tankvolym:  
19.4 L (5.13 US gal) (4.27 Imp.gal)  
Reservtank, mängd:  
3.6 L (0.95 US gal) (0.79 Imp.gal)

## Bränsleinsprutning:

Tillverkare:  
MIKUNI  
Modell/mängd:  
36EIDW x 2

## Tändstift:

Tillverkare/modell:  
NGK/CR9EK  
Rekommenderat elektrodavstånd:  
0.6–0.7 mm (0.024–0.028 in)

## Koppling:

Kopplingstyp:  
Våt, flerskivig

## Drivsystem:

Primär reduktion:  
Cylindrisk kugghjul  
Primärt utväxlingsförhållande:  
86/44 (1.955)  
Sekundär reduktion:  
Kedja  
Sekundärt utväxlingsförhållande:  
46/16 (2.875)  
Växellådstyp:  
Konstant ingrepp, 6 växlar  
Manövrering:  
Manövrering med vänster fot



## Utväxlingsförhållande:

- 1:an  
37/13 (2.846)
- 2:an  
37/19 (1.947)
- 3:an  
28/18 (1.556)
- 4:an  
32/24 (1.333)
- 5:an  
25/21 (1.190)
- 6:an  
26/24 (1.083)

## Ram:

- Ramtyp:  
Diamant
- Castervinkel:  
25.00 °
- Försprång:  
97.5 mm (3.84 in)

## Framdäck:

- Typ:  
Slanglöst
- Storlek:  
120/70 ZR17M/C (58W)
- Tillverkare/modell:  
BRIDGESTONE/BT020F GG
- Tillverkare/modell:  
DUNLOP/D252F

## Bakdäck:

- Typ:  
Slanglöst
- Storlek:  
180/55 ZR17M/C (73W)

Tillverkare/modell:  
BRIDGESTONE/BT020R GG

Tillverkare/modell:  
DUNLOP/D252

## Last:

Maxlast:  
196 kg (432 lb)  
(Total vikt på förare, passagerare, bagage  
och tillbehör)

## Däckens lufttryck (uppmätt när däcken är kalla):

Lastningsförhållande:  
0–90 kg (0–198 lb)  
Fram:  
225 kPa (33 psi) (2.25 kgf/cm<sup>2</sup>)

Bak:  
250 kPa (36 psi) (2.50 kgf/cm<sup>2</sup>)

Lastningsförhållande:  
90–196 kg (198–432 lb)  
Fram:  
250 kPa (36 psi) (2.50 kgf/cm<sup>2</sup>)

Bak:  
290 kPa (42 psi) (2.90 kgf/cm<sup>2</sup>)

Körning med hög hastighet:  
Fram:  
225 kPa (33 psi) (2.25 kgf/cm<sup>2</sup>)  
Bak:  
250 kPa (36 psi) (2.50 kgf/cm<sup>2</sup>)

## Framhjul:

Hjultyp:  
Gjutna fälgar  
Fälgstorlek:  
17M/C x MT3.50

## Bakhjul:

Hjultyp:  
Gjutna fälgar  
Fälgstorlek:  
17M/C x MT5.50

## Frambroms:

Typ:  
Dubbla bromsskivor  
Manövrering:  
Höger hand  
Rekommenderad vätska:  
DOT 4

## Bakbroms:

Typ:  
Enkel bromsskiva  
Manövrering:  
Höger fot  
Rekommenderad vätska:  
DOT 4

## Framfjädring:

Typ:  
Teleskopgaffel  
Fjäder/stötdämpartyp:  
Spiralfjäder/oljedämpare  
Fjädringsrörelse:  
130.0 mm (5.12 in)

## Bakfjädring:

Typ:  
Svingarm (monocross)  
Fjäder/stötdämpartyp:  
Spiralfjäder/gas-oljedämpare  
Fjädringsrörelse:  
130.0 mm (5.12 in)

# SPECIFIKATIONER

---

## Elsystem:

Tändsystem:

Transistoriserad tändspoletändning  
(digital)

Laddningssystem:

AC-magnet

## Batteri:

Model:

GT12B-4

Spänning, kapacitet:

12 V, 10.0 Ah

## Strålkastarlampa:

Lamptyp:

Halogenlampa

## Lampspänning, effekt × antal:

Strålkastarlampa:

12 V, 60 W/55.0 W × 1

Bakljus/bromsljus:

12 V, 5.0 W/21.0 W × 1

Blinkerslampor, fram:

12 V, 10.0 W × 2

Blinkerslampor, bak:

12 V, 10.0 W × 2

Parkeringsljus:

12 V, 5.0 W × 1

Nummerskyltsbelysning:

12 V, 5.0 W × 1

Instrumentbelysning:

EL (LCD med bakgrundsbelysning)

Indikeringslampa för neutralläge:

LED

Indikeringslampa för helljus:

LED

Varningslampa för oljenivå:

LED

Indikeringslampa för blinkers:

LED

Varningslampa för motorproblem:

LED

Indikeringslampa för startspärrsystem:

LED

## Säkringar:

Huvudsäkring:

30.0 A

Säkring för strålkastare:

20.0 A

Säkring för signalsystem:

10.0 A

Säkring för tändningen:

10.0 A

Säkring för parkeringsljus:

10.0 A

Säkring för kylfläkt:

20.0 A

Säkring för bränsleinsprutningssystemet:

10.0 A

Reservsäkring:

10.0 A

MAU26351

## Identifikationsnummer

Skriv ner identifikationsnummer på nyckel och motorcykel samt typskyltsinformationen på raderna här nedan. Dessa uppgifter underlättar för dig när du beställer reservdelar från en Yamaha återförsäljare eller om du får motorcykeln stulen.

NYCKELNS

IDENTIFIKATIONSNUMMER:

MOTORCYKELNS

IDENTIFIKATIONSNUMMER:

INFORMATION PÅ TYP SKYL T:

MAU26381

## Nyckelns identifikationsnummer

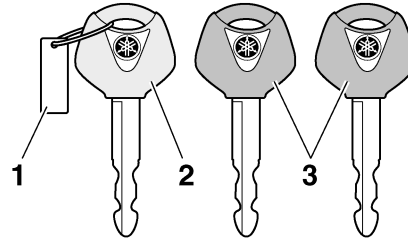

1. Nyckelns identifikationsnummer
2. Kodåterregistreringsnyckel (rött grepp)
3. Standardnycklar (svart grepp)

Nyckelns identifikationsnummer är stämplat på nyckelskylten. Skriv ner detta nummer i utrymmet för det och använd numret som en referens om du behöver beställa nya nycklar.

MAU26400

## Motorcykelns identifikationsnummer

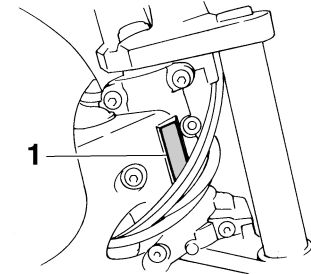

1. Fordonets identifikationsnummer

Motorcykelns identifikationsnummer är stämplat på styrhuvudröret. Skriv ner detta nummer i utrymmet för det.

**OBS:** \_\_\_\_\_

Motorcykelns identifikationsnummer används för att identifiera din motorcykel och kan behöva användas när du registrerar motorcykeln i det statliga fordonsregistret.

# KONSUMENTINFORMATION

---

MAU26540

## Typskylt

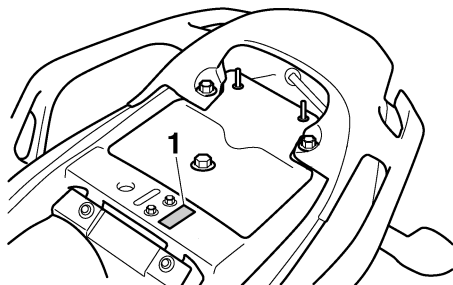

### 1. Typskylt

Typskylten är monterad på ramen under sadeln. (Se sidan 3-13.) Skriv ner informationen på denna skylt i utrymmet för det. Du behöver denna information när du beställer reservdelar från en Yamaha återförsäljare.

<b>A</b>		<b>H</b>		<b>O</b>	
Avbländningskontakt .....	3-9	Hjul .....	6-16	Omkopplare på styrhandtagen .....	3-8
Avstängningssystem för tändkrets .....	3-16	Hjul (bak) .....	6-33	<b>P</b>	
<b>B</b>		Hjul (fram) .....	6-32	Panel, lossa och sätta fast .....	6-5
Bagageutrymme .....	3-14	Hjullager, kontroll av .....	6-25	Parkering .....	5-4
Bakljus-/bromsljuslampa, byte .....	6-29	Huvudströmbrytare/styrlås .....	3-2	Parkeringsljuslampa, byte .....	6-31
Batteri .....	6-26	<b>I</b>		<b>S</b>	
Blinkerslampa, byte .....	6-30	Identifikationsnummer .....	9-1	Sadel .....	3-13
Blinkersomkopplare .....	3-9	Indikeringslampa för helljus .....	3-4	Säkerhetsinformation .....	1-1
Bränsle .....	3-12	Indikeringslampa för neutralläge .....	3-4	Säkringar, byte .....	6-27
Bränsleförbrukning, tips för att sänka .....	5-3	Indikeringslampa för startspärrsystem .....	3-4	Sidostöd .....	3-16
Bränsletankens ventilationssläng .....	3-13	Indikeringslampor för blinkers .....	3-3	Sidostöd, kontroll av och smörjning .....	6-23
Bromshandtag .....	3-10	Indikerings- och varningslampor .....	3-3	Signalknapp .....	3-9
Bromsljuskontakt, justera .....	6-17	Inkörning av motorn .....	5-3	Skötsel .....	7-1
Broms- och kopplingshandtag, kontroll av och smörjning .....	6-23	<b>K</b>		Specifikationer .....	8-1
Bromspedal .....	3-11	Kablar, kontroll av och smörjning .....	6-21	Ställa motorcykeln .....	6-31
Bromspedal och växelpedal, kontroll av och smörjning .....	6-22	Katalysator .....	3-13	Start av motorn .....	5-1
Bromsvätska, byte .....	6-19	Kedja, rengöring och smörjning .....	6-21	Startknapp .....	3-9
Bromsvätskenivå, kontroll av .....	6-18	Kedjespänning .....	6-19	Startspärrsystem .....	3-1
<b>D</b>		Kontroll av bromsbelägg, fram och bak ...	6-17	Stöldlarm (extra utrustning) .....	3-8
Däck .....	6-13	Kontrolllista före körning .....	4-2	Stoppknapp .....	3-9
Delarnas placering .....	2-1	Kopplingshandtag .....	3-10	Stötdämpare, justering .....	3-15
<b>F</b>		Kopplingshandtagets spel, justering .....	6-16	Strålkastarlampa, byta .....	6-28
Felsökning .....	6-35	Kylvätska .....	6-9	Styrning, kontroll av .....	6-25
Felsökningsschema .....	6-36	<b>L</b>		Svingarmens ledpunkter, smörjning .....	6-24
Fordonets identifikationsnummer .....	9-1	Ljusblinkknapp .....	3-9	<b>T</b>	
Förvaring .....	7-3	Lufffilter, byte .....	6-11	Tabell för regelbunden skötsel och smörjning .....	6-2
Framgaffel, kontroll av .....	6-24	<b>M</b>		Tändstift, kontroll av .....	6-5
<b>G</b>		Motorolja och oljefilterinsats .....	6-6	Tanklock .....	3-11
Gashandtag och kabel, kontroll av och smörjning .....	6-22	Multi-funktionsdisplay .....	3-5	Tomgångsvarvtal .....	6-12
Gaskabelns spel, kontroll .....	6-13	<b>N</b>		Typskylt .....	9-2
		Nummerskyltsbelysning, byte av lampa .....	6-30	<b>V</b>	
		Nyckelns identifikationsnummer .....	9-1	Varningsblinkersomkopplare .....	3-9

# REGISTER

---

Varningslampa för motorproblem .....	3-4
Varningslampa för oljenivå .....	3-4
Varvräknare med LCD .....	3-5
Växelpedal .....	3-10
Växling .....	5-2
Ventilspel .....	6-13
Verktygssats .....	6-1





PRINTED IN THE NETHERLANDS  
2005.08