



**MANUALE DI USO E MANUTENZIONE**

**max**

**125**

**YP125R**

**1B9-F8199-H0**

## DECLARATION of CONFORMITY

We

Company: MORIC CO., LTD.

Address: 1450-6 Mori Mori-Machi Shuchi-gun Shizuoka 437-0292 Japan

Hereby declare that the product:

Kind of equipment: IMMOBILIZER

Type-designation: 5SL-00

is in compliance with following norm(s) or documents:

R&TTE Directive(1999/5/EC)  
EN300 330-2 v1.1.1(2001-6), EN60950(2000)  
Two or Three-Wheel Motor Vehicles Directive(97/24/EC: Chapter 8, EMC)

Place of issue: Shizuoka, Japan

Date of issue: 1 Aug. 2002

### Revolution record

No.	Contents	Date
1	To change contact person and integrate type-designation.	9 Jun. 2005

General manager of quality assurance div.

representative name and signature

MORIC CO., LTD.

1450-6 Mori-machi Shuchi-gun Shizuoka 437-0292 JAPAN Telephone +81-538-85-0757 Facsimile +81-538-85-0456

URL:<http://www.moric-jp.com>

## DICHIARAZIONE DI CONFORMITÀ

Noi

Società: MORIC CO., LTD

Indirizzo: 1450-6 Mori Mori-Machi Shuchi-gun Shizuoka 437-0292 Giappone

Dichiariamo con la presente che il prodotto:

Tipo di equipaggiamento: IMMOBILIZER

Tipo designazione: 5SL-00

è conforme con le seguenti norme o documenti:

Direttiva R&TTE (1999/5/CE)  
EN300 330-2 v1.1.1(2001-6), EN60950(2000)  
Direttiva sui veicoli a due o tre ruote (97/24/CE: Capitolo 8, EMC)

Luogo di pubblicazione: Shizuoka, Giappone

Data di pubblicazione: 1 agosto 2002

### Cronologia revisioni

N.	Indice	Data
1	Per modificare il contatto e riunire i tipi di designazione.	9 giugno 2005

Direttore generale divisione controllo qualità

nome e firma rappresentante

MORIC CO., LTD.

1450-6 Mori-machi Shuchi-gun Shizuoka 437-0292 GIAPPONE Telefono +81-538-85-0757 Fax +81-538-85-0456

URL:<http://www.moric-jp.com>

Benvenuti nel mondo delle moto Yamaha!

Con l'acquisto del YP125R, potrete avvalervi della vasta esperienza Yamaha e delle tecnologie più avanzate profuse nella progettazione e nella costruzione di prodotti di alto livello qualitativo che hanno valso alla Yamaha la sua reputazione di assoluta affidabilità.

Leggete questo manuale senza fretta e da cima a fondo. Potrete godervi tutti i vantaggi che la vostra YP125R offre. Il libretto di uso e manutenzione non fornisce solo istruzioni sul funzionamento, la verifica e la manutenzione del vostro scooter, ma indica anche come salvaguardare sé stessi e gli altri evitando problemi e rischio di lesioni.

Inoltre i numerosi consigli contenuti in questo libretto aiutano a mantenere il vostro scooter nelle migliori condizioni possibili. Se una volta letto il manuale, avesse ulteriori quesiti da porre, si rivolga liberamente al Suo concessionario Yamaha.

Il team della Yamaha vi augura una lunga guida sicura e piacevole. Ricordi sempre di anteporre la sicurezza ad ogni altra cosa.

# INFORMAZIONI IMPORTANTI NEL LIBRETTO DI USO E MANUTENZIONE

HAU34110

Le informazioni particolarmente importanti sono evidenziate dai seguenti richiami:

	<b>Il simbolo di pericolo significa ATTENZIONE! STARE ATTENTI! NE VA DELLA VOSTRA SICUREZZA!</b>
<b>AVVERTENZA</b>	<b>L'inosservanza delle istruzioni contenute nelle AVVERTENZE potrebbe essere causa di lesioni gravi o di decesso per il conducente dello scooter, per le persone circostanti o per la persona che verifica o ripara lo scooter.</b>
<b>ATTENZIONE:</b>	<b>Un richiamo di ATTENZIONE indica la necessità di speciali precauzioni da prendersi per evitare danni materiali allo scooter.</b>
<b>NOTA:</b>	Una NOTA contiene informazioni importanti che facilitano o che rendono più chiare le procedure.

## NOTA:

- Il presente manuale deve considerarsi parte integrante dello scooter e deve sempre rimanere con esso anche se dovesse essere rivenduto.
- La Yamaha è alla continua ricerca di soluzioni avanzate da utilizzare nella progettazione e nel costante miglioramento della qualità del prodotto. In conseguenza di ciò, sebbene questo manuale contenga le informazioni più aggiornate sul prodotto, disponibili al momento della sua pubblicazione, sono possibili lievi difformità tra lo scooter e quanto descritto nel manuale. In caso di necessità di ulteriori chiarimenti sul contenuto del manuale, consultare il vostro concessionario Yamaha.

HWA12410

## **AVVERTENZA**

**SI PREGA DI LEGGERE QUESTO LIBRETTO PER INTERO E ATTENTAMENTE PRIMA DI UTILIZZARE QUESTO SCOOTER.**

# **INFORMAZIONI IMPORTANTI NEL LIBRETTO DI USO E MANUTENZIONE**

HAUS1171

**YP125R  
USO E MANUTENZIONE  
©2005 della YAMAHA MOTOR ESPAÑA S.A.  
1a edizione, Ottobre 2005  
Tutti i diritti sono riservati.  
È vietata espressamente la ristampa o l'uso  
non autorizzato  
senza il permesso scritto della  
YAMAHA MOTOR ESPAÑA S.A.  
Stampato in Spagna.**

# INDICE

<b>INFORMAZIONI DI SICUREZZA</b> .....1-1	Cavalletto laterale .....3-16	Regolazione gioco del cavo dell'acceleratore .....6-16
<b>DESCRIZIONE</b> .....2-1	<b>CONTROLLI PRIMA DELL'UTILIZZO</b> .....4-1	Gioco valvole .....6-16
Vista da sinistra .....2-1	Elenco dei controlli prima dell'utilizzo .....4-2	Pneumatici .....6-17
Vista da destra .....2-2		Ruote in lega.....6-19
Comandi e strumentazione.....2-3		Gioco delle leve freno anteriore e posteriore .....6-19
<b>FUNZIONI DEGLI STRUMENTI E DEI COMANDI</b> .....3-1	<b>UTILIZZO E PUNTI IMPORTANTI RELATIVI ALLA GUIDA</b> .....5-1	Controllo delle pastiglie del freno anteriore e posteriore .....6-20
Sistema immobilizzatore.....3-1	Avviamento del motore a freddo .....5-1	Controllo del livello del liquido freni.....6-20
Blocchetto di accensione/ bloccasterzo .....3-2	Avvio del mezzo.....5-2	Sostituzione del liquido freni .....6-21
Indicatori, spie di segnalazione e spia d'avvertimento .....3-3	Accelerazione e decelerazione .....5-2	Controllo e lubrificazione della manopola e del cavo acceleratore.....6-22
Tachimetro .....3-4	Frenatura.....5-3	Lubrificazione delle leve del freno anteriore e posteriore .....6-22
Indicatore del livello del carburante.....3-4	Consigli per ridurre il consumo del carburante .....5-3	Controllo e lubrificazione del cavalletto centrale e del cavalletto laterale .....6-22
Indicatore della temperatura del liquido refrigerante .....3-5	Rodaggio .....5-4	Controllo della forcella.....6-23
Display multifunzione.....3-5	Parcheggio.....5-4	Controllo dello sterzo.....6-24
Allarme antifurto (optional).....3-8	<b>MANUTENZIONE PERIODICA E PICCOLE RIPARAZIONI</b> .....6-1	Controllo dei cuscinetti delle ruote .....6-24
Interruttori sul manubrio .....3-8	Kit di attrezzi in dotazione .....6-1	Batteria .....6-24
Leva del freno anteriore.....3-10	Manutenzione periodica e lubrificazione .....6-3	Sostituzione dei fusibili.....6-26
Leva del freno posteriore.....3-10	Rimozione ed installazione delle carenature e dei pannelli .....6-7	Sostituzione di una lampadina del faro .....6-26
Tappo del serbatoio del carburante .....3-11	Controllo della candela.....6-8	Sostituzione di una lampadina indicatore di direzione anteriore..6-27
Carburante.....3-11	Olio motore .....6-9	
Convertitore catalitico.....3-12	Olio della trasmissione finale.....6-11	
Sella .....3-13	Liquido refrigerante.....6-12	
Scomparto portaoggetti .....3-14	Elementi del filtro dell'aria del motore e del filtro dell'aria del carter della cinghia trapezoidale .....6-14	
Vano portaoggetti .....3-14		
Regolazione dei gruppi dell'ammortizzatore .....3-15		

Sostituzione della lampada fanalino posteriore/stop oppure di una lampada indicatore di direzione posteriore .....	6-28
Sostituzione della lampada luce targa .....	6-29
Sostituzione della lampada luce di posizione anteriore .....	6-29
Ricerca ed eliminazione guasti .....	6-30
Tabelle di ricerca ed eliminazione guasti .....	6-31

## **PULIZIA E RIMESSAGGIO DELLO**

<b>SCOOTER</b> .....	7-1
Pulizia .....	7-1
Rimessaggio .....	7-3

## **CARATTERISTICHE TECNICHE** .....

## **INFORMAZIONI PER I**

<b>CONSUMATORI</b> .....	9-1
Numero di identificazione .....	9-1

# INFORMAZIONI DI SICUREZZA

HAU10260

1 GLI SCOOTER SONO VEICOLI CHE LASCIANO UNA TRACCIA UNICA. LA LORO SICUREZZA DI UTILIZZO E DI FUNZIONAMENTO DIPENDONO DALL'USO ADEGUATO DI TECNICHE DI GUIDA E DALL'ESPERIENZA DEL CONDUCENTE. OGNI CONDUCENTE DEVE ESSERE A CONOSCENZA DEI SEGUENTI REQUISITI PRIMA DI UTILIZZARE QUESTO SCOOTER.

IL PILOTA DEVE:

- RICEVERE INFORMAZIONI COMPLETE DA UNA FONTE COMPETENTE SU TUTTI GLI ASPETTI DEL FUNZIONAMENTO DELLO SCOOTER.
- RISPETTARE LE AVVERTENZE E LE ISTRUZIONI DI MANUTENZIONE CONTENUTI NEL LIBRETTO D'USO E MANUTENZIONE.
- RICEVERE UN ADDESTRAMENTO QUALIFICATO NELLE TECNICHE DI GUIDA CORRETTE ED IN SICUREZZA.
- POTER DISPORRE DI UNA ASSISTENZA TECNICA PROFESSIONALE, COME INDICATO

NEL LIBRETTO D'USO E MANUTENZIONE E/O RICHIESTO DALLE CONDIZIONI MECCANICHE.

## Guida in sicurezza

- Eseguire sempre i controlli prima dell'utilizzo. Controlli accurati possono aiutare a prevenire gli incidenti.
- Questo scooter è stato progettato per trasportare il pilota ed un passeggero.
- La causa prevalente di incidenti tra automobili e scooter è che gli automobilisti non vedono o riconoscono gli scooter nel traffico. Molti incidenti sono stati provocati da automobilisti che non avevano visto lo scooter. Renderli quindi ben visibili sembra essere molto efficace nella riduzione della probabilità di questo tipo d'incidente.
- **Pertanto:**
  - Indossare un giubbotto con colori brillanti.
  - Stare molto attenti nell'avvicinamento e nell'attraversamento degli incroci, poiché è il luogo

- go ove più di frequente accadono gli incidenti degli scooter.
- Viaggiare dove gli altri utenti della strada possano vedervi. Evitare di viaggiare nella "zona d'ombra" di un altro veicolo.
- Molti incidenti coinvolgono piloti inesperti. In effetti, molti dei piloti coinvolti in incidenti non possiedono nemmeno una patente di guida valida.
  - Accertarsi di essere qualificati, e prestare il proprio scooter soltanto a piloti esperti.
  - Essere consci delle proprie capacità e dei propri limiti. Restando nei propri limiti, ci si aiuta ad evitare incidenti.
  - Consigliamo di far pratica con lo scooter in zone dove non c'è traffico, fino a quando non si avrà preso completa confidenza con il mezzo e tutti i suoi comandi.
- Molti incidenti vengono provocati da errori di manovra dei piloti di scooter. Un errore tipico è allargarsi in curva a causa dell'ECCESSIVA VELOCITA' o sottoster-



zo (angolazione insufficiente rispetto alla velocità di marcia).

- Rispettare sempre i limiti di velocità e non viaggiare mai più velocemente di quanto lo consentano le condizioni della strada e del traffico.
- Segnalare sempre i cambi di direzione e di corsia. Accertarsi che gli altri utenti della strada vi vedano.
- La posizione del pilota e del passeggero è importante per il controllo del mezzo.
- Durante la marcia, per mantenere il controllo dello scooter il pilota deve tenere entrambe le mani sul manubrio ed entrambi i piedi sulla pedana appoggia-piedi.
- Il passeggero deve tenersi sempre con entrambe le mani al pilota, alla cinghia o alla maniglia della sella, se presente, e tenere entrambi i piedi sui poggiatesta del passeggero.
- Non trasportare mai un passeggero se non è in grado di posizionare fermamente

entrambi i piedi sui poggiatesta del passeggero.

- Non guidare mai sotto l'influsso di alcool o droghe.
- Questo scooter è progettato esclusivamente per l'utilizzo su strada. Non è adatto per l'utilizzo fuori strada.

## **Abbigliamento protettivo**

La maggior parte dei decessi negli incidenti di scooter è dovuta a lesioni alla testa. L'uso di un casco è il fattore più importante nella prevenzione o nella riduzione di lesioni alla testa.

- Utilizzare sempre un casco omologato.
- Portare una visiera o occhiali. Il vento sugli occhi non protetti potrebbe causare una riduzione della visibilità e ritardare la percezione di un pericolo.
- L'utilizzo di un giubbotto, scarpe robuste, pantaloni, guanti ecc. è molto utile a prevenire o ridurre abrasioni o lacerazioni.
- Non indossare mai abiti svolazzanti, potrebbero infilarsi nelle leve di comando o nelle ruote e provocare lesioni o incidenti.

- Non toccare mai il motore o l'impianto di scarico durante o dopo il funzionamento. Si surriscaldano e possono provocare ustioni. Indossare sempre un vestiario protettivo che copra le gambe, le caviglie ed i piedi.
- Anche i passeggeri devono rispettare le precauzioni di cui sopra.

## **Modifiche**

Le modifiche allo scooter non approvate dalla Yamaha, o la rimozione di parti originali, possono rendere insicuro l'utilizzo del motociclo e provocare lesioni gravi. Le modifiche possono inoltre rendere illegale l'utilizzo dello scooter.

## **Carico e accessori**

L'aggiunta di accessori o di carico allo scooter può influire negativamente sulla stabilità e sulla maneggevolezza, se cambia la distribuzione dei pesi dello scooter. Per evitare possibili incidenti, l'aggiunta di carico o accessori allo scooter va effettuata con estrema cautela. Prestare la massima attenzione guidando uno scooter a cui siano stati aggiunti carichi o

# INFORMAZIONI DI SICUREZZA

---

accessori. Di seguito forniamo alcune direttive generali in caso di aggiunta di carico o di accessori allo scooter:

1

## Carico

Il peso totale del pilota, del passeggero, degli accessori e del carico non deve superare il limite massimo di carico di 189 Kg (416,75 lb). Caricando il mezzo entro questi limiti, tenere presente quanto segue:

- Tenere il peso del carico e degli accessori il più basso ed il più vicino possibile allo scooter. Accertarsi di distribuire il peso nel modo più uniforme possibile su entrambi i lati dello scooter, per ridurre al minimo lo sbilanciamento o l'instabilità.
- I carichi mobili possono provocare improvvisi sbilanciamenti. Accertarsi che gli accessori ed il carico siano ben fissati allo scooter, prima di avviarlo. Controllare frequentemente i supporti degli accessori ed i dispositivi di fissaggio dei carichi.
- Non attaccare al manubrio, alla forcella o al parafrangente anteriore oggetti grandi o pesanti. Oggetti del genere possono provocare instabilità o ridurre la risposta dello sterzo.

## Accessori

Gli accessori originali Yamaha sono stati studiati appositamente per l'utilizzo su questo scooter. Poiché la Yamaha non è in grado di provare tutti gli altri accessori disponibili, siete personalmente responsabili della scelta, dell'installazione e dell'uso corretto di accessori non Yamaha. Usare estrema cautela nella scelta e nell'installazione di qualsiasi accessorio.

Per il montaggio di accessori, tenere ben presenti le seguenti istruzioni in aggiunta a quelle descritte al capitolo "Carico".

- Non installare mai accessori o trasportare carichi che compromettano le prestazioni dello scooter. Prima di utilizzare gli accessori, controllateli accuratamente per accertarsi che essi non riducano in nessun modo la distanza minima da terra sia in rettilineo che in curva, non limitino la corsa delle sospensioni, dello sterzo o il funzionamento dei comandi, oppure oscurino le luci o i catari-frangenti.

- Gli accessori montati sul manubrio oppure nella zona delle forcelle possono creare instabilità dovuta alla distribuzione non uniforme dei pesi o a modifiche dell'aerodinamica. Montando accessori sul manubrio oppure nella zona delle forcelle, tener conto che devono essere il più possibile leggeri ed essere comunque ridotti al minimo.
- Accessori ingombranti o grandi possono compromettere seriamente la stabilità dello scooter a causa degli effetti aerodinamici. Il vento potrebbe sollevare lo scooter, oppure questo potrebbe divenire instabile sotto l'azione di venti trasversali. Questo genere di accessori può provocare instabilità anche quando si viene sorpassati o nel sorpasso di veicoli di grandi dimensioni.
- Determinati accessori possono spostare il pilota dalla propria posizione normale di guida. Una posizione impropria limita

la libertà di movimento del pilota e può compromettere la capacità di controllo del veicolo; pertanto, accessori del genere sono sconsigliati.

- L'aggiunta di accessori elettrici va effettuata con cautela. Se con tali accessori si supera la capacità di carico dell'impianto elettrico, si potrebbe verificare un guasto allo scooter, ed in particolare all'illuminazione o all'alimentazione del motore.

## **Benzina e gas di scarico**

- LA BENZINA È ALTAMENTE INFIAMMABILE:
  - Al rifornimento, spegnere sempre il motore.
  - Durante il rifornimento, stare attenti a non versare benzina sul motore o sull'impianto di scarico.
  - Non effettuare mai il rifornimento fumando o in vicinanza di fiamme libere.
- Non avviare mai il motore e farlo funzionare per qualsiasi lasso di tempo in ambienti chiusi. I gas di scarico sono velenosi e possono

provocare la perdita della conoscenza e la morte in breve tempo. Far funzionare lo scooter sempre e soltanto in ambienti provvisti di una adeguata ventilazione.

- Prima di lasciare incustodito lo scooter, spegnere sempre il motore e togliere la chiave dall'interruttore principale. Tener presente quanto segue quando si parcheggia lo scooter:
  - Il motore e l'impianto di scarico possono essere molto caldi, pertanto parcheggiare lo scooter in un punto in cui non ci sia pericolo che pedoni o bambini tocchino questi punti caldi del veicolo.
  - Non parcheggiare lo scooter su pendenze o su terreno soffice, altrimenti potrebbe ribaltarsi.
  - Non parcheggiare lo scooter accanto a possibili fonti infiammabili (per es. caldaie a cherosene, o vicino ad una fiamma libera), altrimenti potrebbe prendere fuoco.

# INFORMAZIONI DI SICUREZZA

---

- Se si dovesse ingerire della benzina, inalare una gran quantità di vapori di benzina, o se la benzina viene a contatto degli occhi, contattare immediatamente un medico. Se si versa benzina sulla pelle o sugli abiti, lavare immediatamente con sapone ed acqua e cambiare gli abiti.

HAU10371

## Ulteriori consigli per una guida sicura

- Ricordarsi di segnalare chiaramente l'intenzione di svoltare.
- Può risultare estremamente difficile frenare su fondi stradali bagnati. Evitare frenate brusche, in quanto lo scooter potrebbe slittare. Frenare lentamente quando ci si arresta su una superficie bagnata.
- Rallentare in prossimità di un angolo o di una curva. Accelerare dolcemente all'uscita di una curva.
- Porre attenzione nel superare le auto in sosta. Un guidatore potrebbe non vedervi ed aprire una portiera intralciando il percorso.
- Quando sono bagnati, i passaggi a livello, le rotaie dei tram, le lamiere metalliche in prossimità di cantieri di costruzioni stradali ed i coperchi dei tombini diventano estremamente sdruciolevoli. Rallentare e procedere con estrema cautela in prossimità di questi siti. Mantenere lo scooter dritto altrimenti potrebbe scivolare via da sotto chi guida.
- Le pastiglie del freno potrebbero bagnarsi nel lavare il veicolo. Verificare sempre i freni prima di montare sul veicolo appena lavato.
- Indossare sempre un casco, dei guanti, pantaloni (stretti ai polpacci ed alle caviglie in modo che non svolazzino) ed indossare una giacca dai colori brillanti.
- Non trasportare troppo bagaglio sullo scooter. Quando è sovraccarico, lo scooter è instabile.

## Vista da sinistra

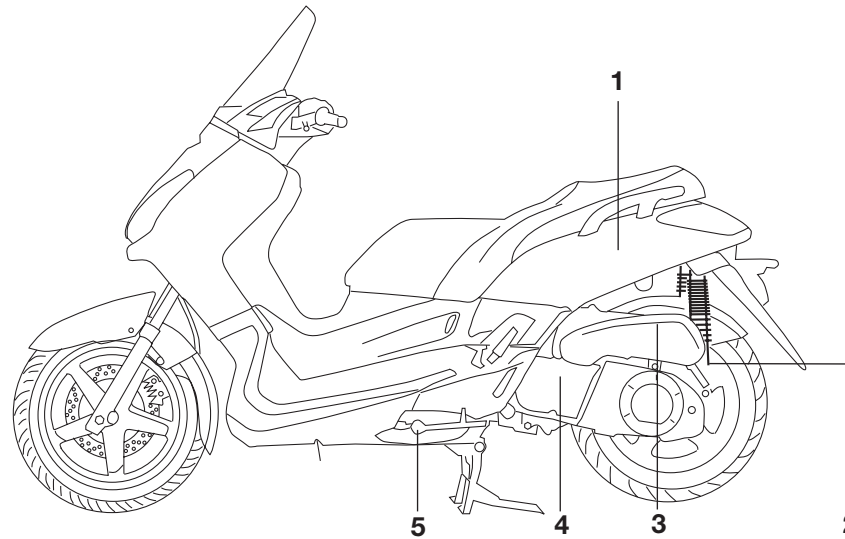

1. Vano portaoggetti (page 3-14)

2. Regolazione dei gruppi dell'ammortizzatore (page 3-15)

3. Elementi del filtro dell'aria del motore (page 6-14)

4. Elementi del filtro dell'aria del carter della cinghia trapezoidale  
(page 6-14)

5. Cavalletto laterale (page 3-16)

# DESCRIZIONE

HAU10420

## Vista da destra

2

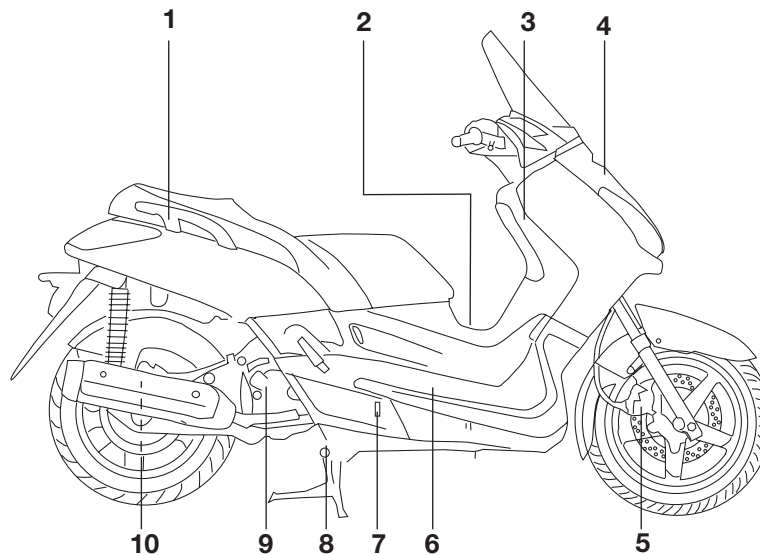

1. Impugnatura

2. Tappo del serbatoio del carburante (page 3-11)

3. Batteria (page 6-24)

4. Scatola del fusibile principale (page 6-26)

5. Pastiglie del freno anteriore (page 6-20)

6. Tappo del serbatoio di raffreddamento (page 6-13)

7. Controllo livello del liquido refrigerante (page 6-13)

8. Cavalletto centrale (page 6-22)

9. Astina livello olio motore (page 6-9)

10. Pastiglie del freno posteriore (page 6-20)

## Comandi e strumentazione

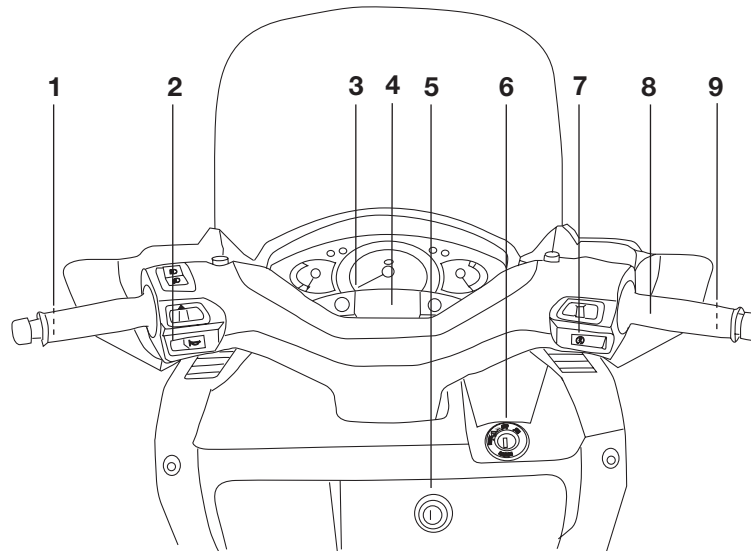

1. Leva del freno posteriore (page 3-10)
2. Interruttori sul manubrio (page 3-8)
3. Tachimetro (page 3-4)
4. Display multifunzione (page 3-5)
5. Scomparto portaoggetti (page 3-14)

6. Blocchetto di accensione/bloccasterzo (page 3-2)
7. Interruttori sul manubrio (page 3-8)
8. Cavo dell'acceleratore (page 6-16)
9. Leva del freno anteriore (page 3-10)

# FUNZIONI DEGLI STRUMENTI E DEI COMANDI

HAU10972

## Sistema immobilizzatore

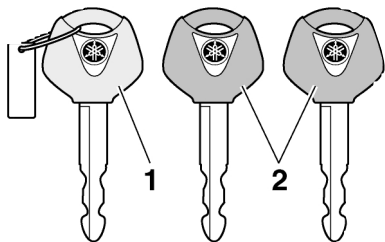

1. Chiave rossa
2. Chiavi nere

Questo veicolo è equipaggiato con un sistema immobilizzatore che impedisce ai ladri la ricodifica delle chiavi standard. Il sistema si compone delle seguenti parti.

- una chiave di ricodifica (con calotta rossa)
- due chiavi standard (con calotta nera) su cui si possono riscrivere i codici nuovi
- un transponder (installato nella chiave di ricodifica)
- la centralina dell'immobilizzatore
- una ECU

- una spia del sistema immobilizzatore (Vedere pagina 3-3.)

La chiave con la calotta rossa viene utilizzata per registrare i codici in ciascuna chiave standard. Dato che la ricodifica è un'operazione difficile, portare il veicolo con tutte e tre le chiavi da un concessionario Yamaha per farla eseguire. Non usare la chiave con la calotta rossa per guidare. Essa va usata soltanto per scrivere i codici nelle chiavi standard. Per la guida, usare sempre una chiave standard.

HCA11820

### ATTENZIONE:

- **NON PERDERE LA CHIAVE DI RICODIFICA! IN CASO DI SMARRIMENTO, CONTATTARE IMMEDIATAMENTE IL CONCESSIONARIO DI FIDUCIA! Se si smarrisce la chiave di ricodifica, è impossibile registrare dei codici nuovi nelle chiavi standard. Si può continuare ad utilizzare le chiavi standard per accendere il veicolo, ma se occorre impostare nuovi codici**

(ossia, se si fa una chiave standard nuova o se si perdono tutte le chiavi), si deve sostituire in blocco il sistema immobilizzatore. Pertanto consigliamo vivamente di utilizzare una delle due chiavi standard e di conservare la chiave di ricodifica in un posto sicuro.

- Non immergere in acqua nessuna delle chiavi.
- Non esporre nessuna delle chiavi a temperature eccessivamente alte.
- Non mettere nessuna delle chiavi vicino a magneti (compresi, ma non soltanto, i prodotti come gli altoparlanti, ecc.).
- Non appoggiare oggetti pesanti su una delle chiavi.
- Non molare o modificare la forma di nessuna delle chiavi.
- Non disassemblare la parte di plastica di nessuna delle chiavi.
- Non mettere due chiavi di un sistema immobilizzatore sullo stesso anello portachiavi.



- **Mantenere sia le chiavi standard sia le chiavi di altri sistemi immobilizzatori lontane dalla chiave di ricodifica di questo veicolo.**
- **Mantenere le chiavi di altri sistemi immobilizzatori lontane dall'interruttore di accensione, in quanto possono provocare interferenze nei segnali.**

## Blocchetto di accensione/bloccasterzo

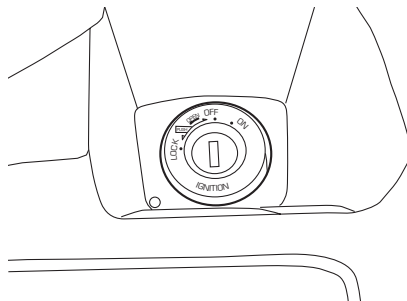

L'interruttore di accensione/bloccasterzo comanda l'impianto di accensione e l'impianto di illuminazione e viene utilizzato per bloccare lo sterzo.

**NOTA:** Ricordarsi di utilizzare la chiave standard (corpo nero) per l'uso normale del veicolo. Per ridurre al minimo il rischio di perdere la chiave di scrittura dei codici (corpo rosso), conservarla in un posto sicuro ed usarla soltanto per riscrivere i codici.

HAU10471

## ON (aperto)

Tutti i circuiti elettrici vengono alimentati, la luce pannello strumenti, la luce del fanalino posteriore e le luci ausiliarie si accendono ed è possibile avviare il motore. La chiave di accensione non può essere sfilata.

## NOTA:

I fari si accendono automaticamente all'avvio del motore e restano accesi fino a quando la chiave non viene girata su "OFF", anche se il motore si arresta.

HAU10550

HAU10660

## OFF (chiuso)

Tutti gli impianti elettrici sono inattivi. È possibile sfilare la chiave.

HAU10680

## LOCK (bloccasterzo)

Lo sterzo è bloccato e tutti gli impianti elettrici sono inattivi. È possibile sfilare la chiave.

### Per bloccare lo sterzo

1. Girare il manubrio completamente a sinistra.

# FUNZIONI DEGLI STRUMENTI E DEI COMANDI

2. In posizione di "OFF", premere la chiave e, tenendola premuta, girarla su "LOCK".
3. Sfilare la chiave.

Per sbloccare lo sterzo

Inserire la chiave e, tenendola premuta, girarla su "OFF".

3

## AVVERTENZA

**Non girare mai la chiave in posizione di "OFF" o "LOCK" mentre il veicolo è in movimento, altrimenti i circuiti elettrici verranno disattivati, con il rischio di perdere il controllo del mezzo o di causare incidenti. Assicurarsi che il veicolo sia ben fermo prima di girare la chiave in posizione di "OFF" o "LOCK".**

HWA10060

## Indicatori, spie di segnalazione e spia d'avvertimento

HAU33461

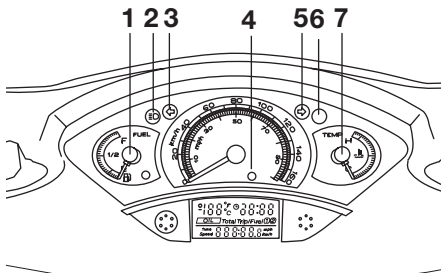

1. Indicatore del livello del carburante
2. Spie indicatori di direzione
3. Spia luce abbagliante
4. Spia immobilizer
5. Spie indicatori di direzione
6. Spia d'avvertimento problemi al motore
7. Indicatore livello di temperatura

HAU11030

## Spie indicatori di direzione "←" e "→"

La spia di segnalazione corrispondente lampeggia ogni qualvolta l'interruttore degli indicatori di direzione viene spostato a sinistra o destra.

HAU11080

## Spia luce abbagliante "☰"

Questa spia di segnalazione si accende quando il faro è sulla posizione abbagliante.

HAU11350

## Spia d'avvertimento livello carburante "🛢"

Questa spia d'avvertimento si accende quando il livello del carburante scende all'incirca al di sotto di 2 L (0.44 US gal) (1.76 Imp.gal). Quando ciò si verifica, effettuare il rifornimento il più presto possibile.

Si può controllare il circuito elettrico della spia girando la chiave su "ON". Se la spia non si accende per pochi secondi, e poi si spegne, fare controllare il circuito elettrico da un concessionario Yamaha.

HAU11480

## Spia d'avvertimento problemi al motore "🔧"

Questa spia d'avvertimento si accende quando uno dei circuiti elettrici di monitoraggio del motore è difettoso. In questo caso, far controllare il sistema di autodiagnosi da un concessionario.

# FUNZIONI DEGLI STRUMENTI E DEI COMANDI

nario Yamaha.

Si può controllare il circuito elettrico della spia girando la chiave su “ON”. Se la spia non si accende per pochi secondi, e poi si spegne, fare controllare il circuito elettrico da un concessionario Yamaha.

HAU1310

## Spia immobilizer “”

Si può controllare il circuito elettrico della spia di segnalazione girando la chiave su “ON”.

Se la spia di segnalazione non si accende per pochi secondi, e poi si spegne, fare controllare il circuito elettrico da un concessionario Yamaha. Con la chiave girata su “OFF”, la spia di segnalazione inizierà a lampeggiare indicando l’attivazione del sistema immobilizzatore. Trascorse 24 ore, la spia di segnalazione cesserà di lampeggiare, ma il sistema immobilizzatore continuerà a restare attivo.

HAU11590

## Tachimetro

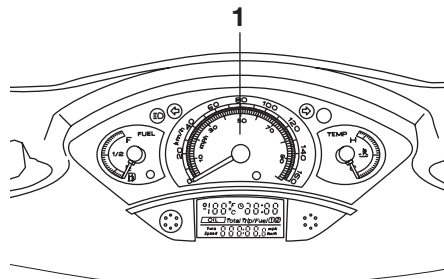

1. Tachimetro

Il tachimetro indica la velocità di marcia.

HAU12110

## Indicatore del livello del carburante

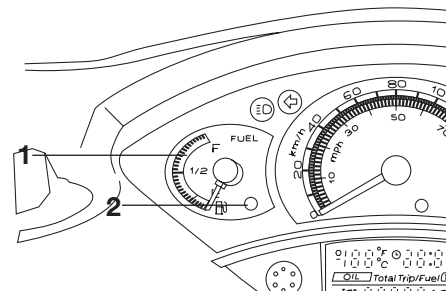

1. Indicatore del livello di combustibile
2. Spia del combustibile

Questo strumento indica la quantità di carburante contenuta nel serbatoio. Man mano che il livello del carburante scende, l’ago si sposta verso la lettera “E” (vuoto). Quando l’ago raggiunge “E”, nel serbatoio restano circa 2,0L (0,44 USgal) (1,76Impgal) di carburante. Quando ciò si verifica, effettuare il rifornimento il più presto possibile.

### NOTA:

Non permettere al serbatoio del carburante di svuotarsi completamente.

# FUNZIONI DEGLI STRUMENTI E DEI COMANDI

HAU12171

## Indicatore della temperatura del liquido refrigerante

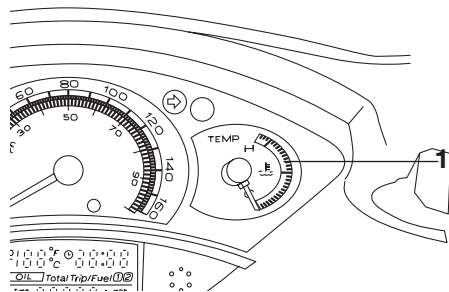

1. Indicatore livello di temperatura

Con la chiave sulla posizione di “ON”, lo strumento indica la temperatura del liquido refrigerante. La temperatura del liquido refrigerante varia a seconda delle variazioni climatiche e del carico del motore. Se la lancetta raggiunge o entra nella zona rossa, arrestare il mezzo e lasciare raffreddare il motore. (Vedere pagina 6-32.)

HCA10020

### ATTENZIONE:

**Non far funzionare il motore se è surriscaldato.**

HAUM1480

## Display multifunzione

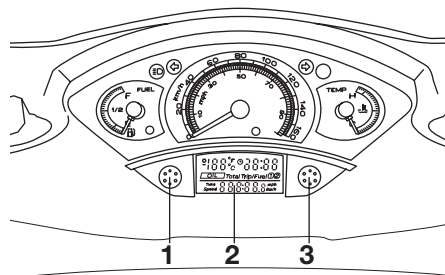

1. Pulsante “MODALIT”
2. Display multifunzione
3. Pulsante “REGOLAZIONE”

Il display multifunzione è equipaggiato con i seguenti strumenti:

- un contachilometri totalizzatore (che indica la distanza totale percorsa)
- due contachilometri parziali (che indicano la distanza percorsa dal loro ultimo azzeramento, il tempo trascorso dall’azzeramento dei contachilometri parziali, e la velocità media mantenuta durante questo tempo)
- un contachilometri parziale per la riserva carburante (che indica la

distanza percorsa dall’accensione della spia d’avvertimento livello carburante)

- un orologio
- un display della temperatura ambiente
- un indicatore di assistenza (che viene visualizzato quando occorre la manutenzione periodica e lubrificazione)

### NOTA:

- Per il Regno Unito, la distanza percorsa viene visualizzata in miglia e la temperatura viene visualizzata in °F.
- Per gli altri Paesi, la distanza percorsa viene visualizzata in chilometri e la temperatura viene visualizzata in °C.

# FUNZIONI DEGLI STRUMENTI E DEI COMANDI

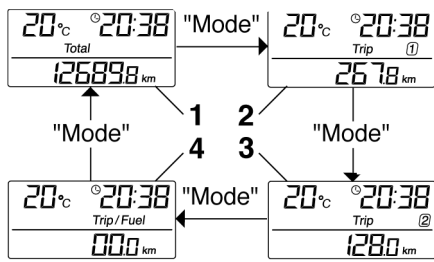

ZALUM0391

1. Total
2. Trip 1
3. Trip 2
4. Trip/Fuel

## Modalità contachilometri totalizzatore e contachilometri parziali

Premendo il tasto "MODE", sul display si alternano le modalità di contachilometri totalizzatore "Total" e le modalità di contachilometri parziali "Trip" nel seguente ordine:

Total → Trip 1 → Trip 2 → Trip/fuel → Total

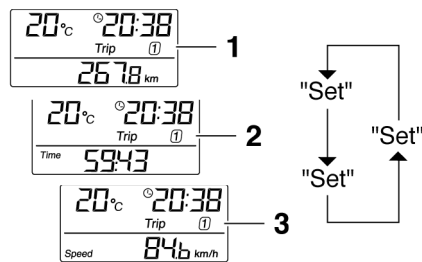

ZALUM0392

1. Distanza
2. Tempo
3. Velocità media

### NOTA:

- Il contachilometri parziale per la riserva carburante Trip/fuel è attivato solo se la spia d'avvertimento livello carburante si accende.
- Il contachilometri parziale Trip 2 si resetta automaticamente dopo aver girato la chiave su "OFF".

Premendo il tasto "SET" nella modalità contachilometri parziale, sul display si alternano le differenti funzioni di contachilometri parziali nel seguente ordine:

Distanza → Tempo → Velocità media → Distanza

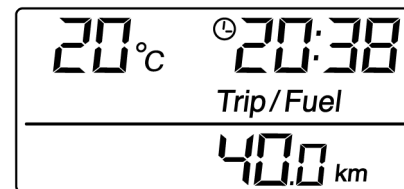

ZALUM0393

Se si accende la spia d'avvertimento del carburante (Vedere pagina 3-3.), il display passerà automaticamente alla modalità "Trip/fuel", contachilometri parziale riserva carburante, ed inizierà a conteggiare la distanza percorsa a partire da quel punto. In quel caso, premendo il pulsante "SET" si commuta il display tra le varie modalità contachilometri parziale e contachilometri totalizzatore nel seguente ordine:

Trip/Fuel → Trip 1 → Trip 2 → Total → Trip/fuel

# FUNZIONI DEGLI STRUMENTI E DEI COMANDI

Per azzerare un contachilometri parziale, selezionarlo premendo il tasto “MODE” e poi premere il tasto “SET” per almeno un secondo. Se non si azzerà manualmente il contachilometri parziale della riserva carburante, esso si azzererà automaticamente e il display tornerà alla modalità precedente dopo il rifornimento e una percorrenza di 5 km.

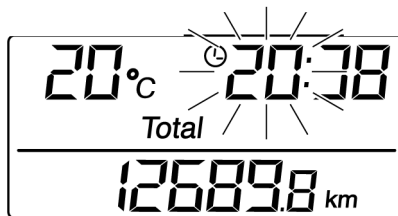

ZALUM0394

## Modalità orologio

Per regolare l'orologio:

1. Quando il display è nella modalità “Total”, premere il tasto “SET” per almeno due secondi.
2. Quando le cifre delle ore iniziano a lampeggiare, premere il tasto “SET” per regolare le ore.

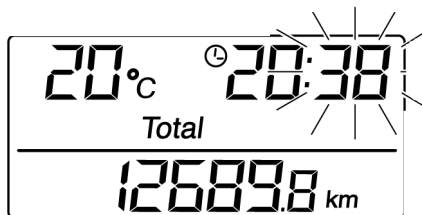

ZALUM0395

3. Premere il tasto “MODE”, e le cifre dei minuti inizieranno a lampeggiare.
4. Premere il tasto “SET” per regolare i minuti.
5. Premere il tasto “MODE” e poi rilasciarlo per avviare l'orologio. Il display tornerà alla modalità “Total”.

## Display della temperatura ambiente

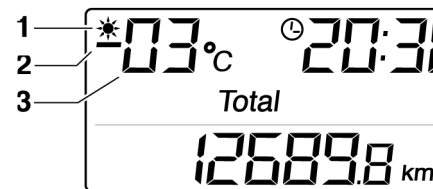

ZALUM0396

1. Indicatore di pericolo ghiaccio
2. Segno negativo
3. Temperatura

Questo display indica la temperatura ambiente da -30°C a 50°C.

La spia di avvertimento gelo “\*” si accende automaticamente se la temperatura è inferiore a 3°C

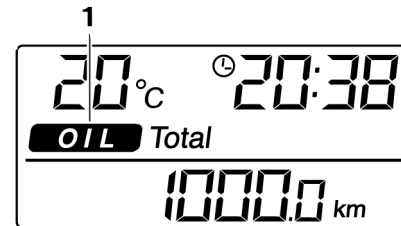

ZALUM0582

1. Indicatore di assistenza

## Indicatore di assistenza

Quando è necessaria la manutenzione periodica e la lubrificazione (Vedere pagina 6-3.), sul display apparirà "Service" (Assistenza) fino a quando non si resetta l'indicatore di assistenza.

Per resettare l'indicatore di assistenza:

1. Girare la chiave in posizione di "ON".
2. Mantenere premuti i tasti "MODE" e "SET" per due - cinque secondi.
3. Rilasciare i tasti e l'indicatore di assistenza si spegnerà.

## NOTA:

- L'indicatore di assistenza si accende dopo i primi 1.000 km e successivamente ogni 6.000 km.
- Se si esegue la manutenzione periodica e la lubrificazione prima dell'accensione dell'indicatore di assistenza, si deve resettare l'indicatore di assistenza al più presto possibile in modo che si accenda al prossimo intervallo di manutenzione periodica e lubrificazione.

## Allarme antifurto (optional)

A richiesta, si può fare installare su questo modello un allarme antifurto da un concessionario Yamaha. Contattare un concessionario Yamaha per maggiori informazioni.

## Interruttori sul manubrio

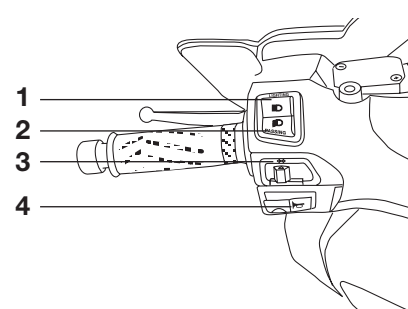

1. Interruttore di regolazione delle luci "☰/☱/☲"
2. Interruttore abbaglianti
3. Interruttore indicatori a intermittenza "↔/↔"
4. Comando del clacson "🔔"

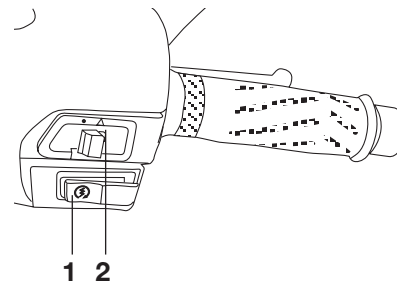

1. Pulsante di avviamento "🔌"
2. Interruttore di emergenza "⚠"



# FUNZIONI DEGLI STRUMENTI E DEI COMANDI

## Interruttore di segnalazione luce abbagliante “PASS”

Premere questo interruttore per far lampeggiare il faro.



AUS1300

## Commutatore luce abbagliante/anabbagliante “/”

Posizionare questo interruttore su “” per la luce abbagliante e su “” per la luce anabbagliante. Con il faro sulla luce anabbagliante, premere questo interruttore verso il basso per lampeggiare con il faro.

HAUS1020

## Interruttore indicatori di direzione “/”

Spostare questo interruttore verso “” per segnalare una curva a destra. Spostare questo interruttore verso “” per segnalare una curva a sinistra. Una volta rilasciato, l'interruttore ritorna in posizione centrale. Per spegnere le luci degli indicatori di direzione, premere l'interruttore dopo che è ritornato in posizione centrale.

HAU12460

## Interruttore dell'avvisatore acustico “”



Premere questo interruttore per azionare l'avvisatore acustico.

HAU12500

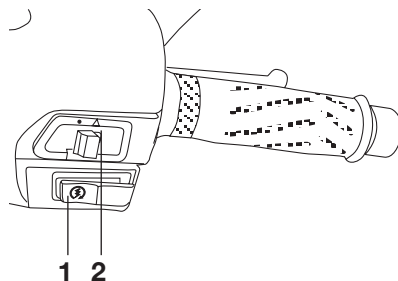
## Interruttore di avviamento “”



HAUM1131

1. Pulsante di avviamento “”
2. Interruttore di emergenza “”



Premere questo interruttore azionando il freno anteriore o posteriore per accendere il motore con il motorino di avviamento.





## ATTENZIONE:

Prima di accendere il motore, vedere pagina 5-1 per le istruzioni di avviamento.

HCA10050





## Interruttore luci d'emergenza

“”, “”

Con la chiave di accensione su “”, mettere questo interruttore su “” per accendere le luci d'emergenza (lampeggio simultaneo di tutte le luci indicatori di direzione). Per spegnere le luci d'emergenza, mettere questo interruttore su “” e girare la chiave su “”.

HAUM1990

## NOTA:

Anche se si gira la chiave da “” su “” con le luci d'emergenza accese, queste continueranno a lampeggiare indipendentemente dalla posizione dell'interruttore luci d'emergenza. Per spegnere le luci d'emergenza, occorre girare la chiave su “” e posizionare l'interruttore luci d'emergenza su “”.



# FUNZIONI DEGLI STRUMENTI E DEI COMANDI

Le luci d'emergenza vengono utilizzate in caso d'emergenza o per avvisare gli altri utenti della strada dell'arresto del vostro scooter in zone di traffico pericoloso.

HCA10060

## **ATTENZIONE:**

**Non utilizzare a lungo le luci di emergenza, per evitare di scaricare la batteria.**

HAU12900

## Leva del freno anteriore

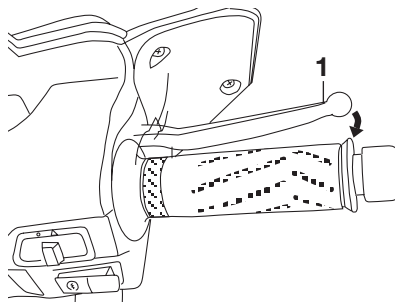

1. Leva del freno anteriore

La leva del freno anteriore si trova sulla manopola a destra del manubrio. Per azionare il freno anteriore, tirare la leva verso la manopola.

HAU12950

## Leva del freno posteriore

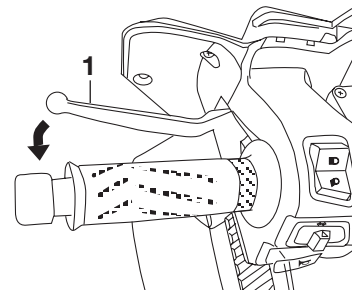

1. Leva del freno posteriore

La leva del freno posteriore si trova sulla manopola a sinistra del manubrio. Per azionare il freno posteriore, tirare la leva verso la manopola.

# FUNZIONI DEGLI STRUMENTI E DEI COMANDI

## Tappo del serbatoio del carburante

### Per aprire il tappo del serbatoio del carburante

1. Aprire il coperchio facendo scorrere la leva in avanti e poi alzare la leva.

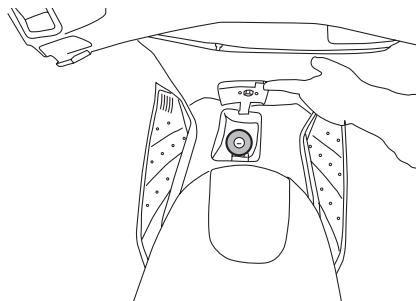

2. Inserire la chiave nella serratura e girarla in senso orario. La serratura si apre e si può togliere il tappo del serbatoio del carburante.

### Per installare il tappo del serbatoio del carburante

1. Allineare i riferimenti di allineamento, inserire il tappo del serbatoio nell'apertura del serbatoio e poi premere il tappo verso il basso.

HAU13161

2. Riportare la chiave nella sua posizione originaria girandola in senso antiorario, e poi sfilarla.
3. Chiudere il coperchio.

### **AVVERTENZA**

**Verificare che il tappo del serbatoio del carburante sia installato e chiuso a chiave correttamente prima di utilizzare lo scooter.**

HWA11120

## Carburante

Accertarsi che il serbatoio contenga una quantità sufficiente di carburante.

HAU13230

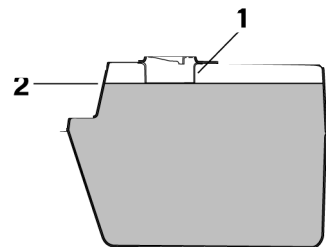

CAUTION

1. Tubo di riempimento
2. Livello di benzina

### **AVVERTENZA**

**Dato che la benzina è infiammabile, si devono rispettare le seguenti precauzioni:**

- Spegnere il motore prima di effettuare il rifornimento.
- Non tentare mai di rifornire lo scooter mentre si fuma o vicino a fiamme libere.
- Stare particolarmente attenti a non versare benzina sul motore o sulla marmitta durante il

HWA10990

# FUNZIONI DEGLI STRUMENTI E DEI COMANDI

rifornimento immediatamente dopo l'utilizzo del mezzo.

- Prima di accendere il motore, asciugare rapidamente l'eventuale carburante versato sul motore o sulla marmitta.

HCA10070

## ATTENZIONE:

**Pulire subito con uno straccio pulito, asciutto e soffice l'eventuale carburante versato, in quanto può deteriorare le superfici verniciate o di plastica.**

HAU33500

<p><b>Carburante consigliato:</b> SOLTANTO BENZINA SENZA PIOMBO</p> <p><b>Capacità del serbatoio del carburante:</b> 12,5 L (2,75 US gal) (11 Imp.gal)</p> <p><b>Quantità di carburante di riserva (quando si accende il simbolo del livello del carburante):</b> 2 L (0,44 US gal) (1,76 Imp.gal)</p>
--

HCA11400

## ATTENZIONE:

**Usare soltanto benzina senza piombo. L'utilizzo di benzina con piombo provocherebbe danneggiamenti gravi sia alle parti interne del motore, come le valvole ed i segmenti, sia all'impianto di scarico.**

Il vostro motore Yamaha è stato progettato per l'utilizzo di benzina normale senza piombo con un numero di ottano controllato di 91 o più. Se il motore batte in testa, usare benzina di una marca diversa o benzina super senza piombo. L'uso della benzina senza piombo prolunga la durata delle candele e riduce i costi di manutenzione.

HAU13431

## Convertitore catalitico

Questo modello è dotato di un convertitore catalitico nell'impianto di scarico.

HWA10860

## ⚠ AVVERTENZA

**L'impianto dello scarico scotta dopo il funzionamento del mezzo. Verificare che l'impianto dello scarico si sia raffreddato prima di eseguire lavori di manutenzione su di esso.**

HCA10700

## ATTENZIONE:

**Si devono rispettare le seguenti precauzioni di sicurezza per prevenire il rischio di incendi o di altri danneggiamenti:**

- Usare soltanto benzina senza piombo. L'utilizzo di benzina con piombo provocherebbe danni irreparabili al convertitore catalitico.
- Non parcheggiare mai il veicolo vicino a possibili rischi di incendio, come erba o altri materiali facilmente combustibili.

# FUNZIONI DEGLI STRUMENTI E DEI COMANDI

- Non far girare il motore troppo a lungo al minimo.

HAU13931

## Sella

### Per aprire la sella

1. Posizionare lo scooter sul cavalletto centrale.
2. Inserire la chiave nell'interruttore principale e girarla in senso antiorario.

2. Togliere la chiave dall'interruttore principale se si lascia incustodito lo scooter.

**NOTA:** \_\_\_\_\_

Verificare che la sella sia fissata correttamente prima di utilizzare il mezzo.

**NOTA:** \_\_\_\_\_

Non premere la chiave mentre la si gira.

3. Alzare la sella.

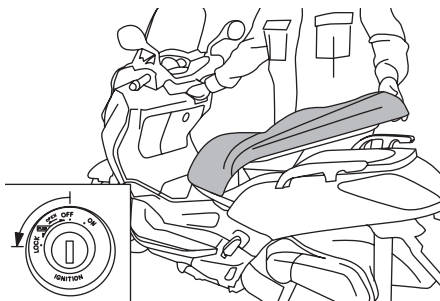

### Per chiudere la sella

1. Abbassare la sella e poi premerla verso il basso per bloccarla in posizione.

HAU14540

## Scomparto portaoggetti

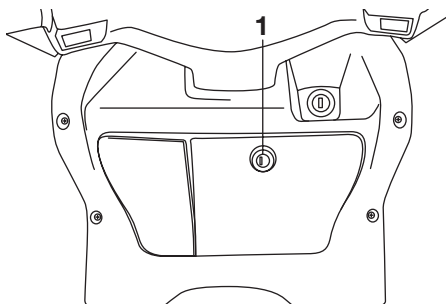

1. Serratura

### Per aprire lo scomparto portaoggetti

Inserire la chiave nella serratura, girarla in senso orario e poi tirarla per aprire la copertura dello scomparto portaoggetti.

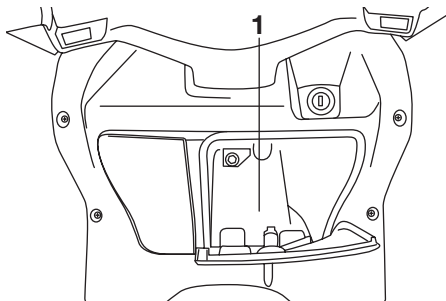

1. Vano portaoggetti anteriore

### Per chiudere lo scomparto portaoggetti

Spingere la copertura dello scomparto portaoggetti nella sua posizione originaria e poi togliere la chiave.

HWA10960

#### **AVVERTENZA**

- Non superare il limite di carico di 1 kg (2,205 lb) per il vano portaoggetti.
- Non superare il carico massimo di 189 kg (416,75 lb) per il veicolo.

HAU14451

## Vano portaoggetti

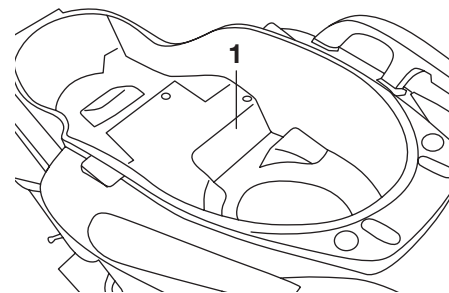

1. Vano portaoggetti posteriore

Il vano portaoggetti si trova sotto la sella. (Vedere pagina 3-13.)

HWA10961

#### **AVVERTENZA**

- Non superare il limite di carico di 5 kg (11,02 lb) per lo scomparto portaoggetti.
- Non superare il carico massimo di 189 kg (416,75 lb) per il veicolo.

Quando si ripongono il libretto uso e manutenzione o altri documenti nel vano portaoggetti, ricordarsi di metterli in una busta di plastica in modo che non si bagnino. Quando si lava il veicolo, stare attenti a non far penetrare l'acqua nel vano portaoggetti.

# FUNZIONI DEGLI STRUMENTI E DEI COMANDI

## Regolazione dei gruppi dell'ammortizzatore

Ciascun gruppo dell'ammortizzatore è equipaggiato con una ghiera di regolazione precarica molla.

HAU14880

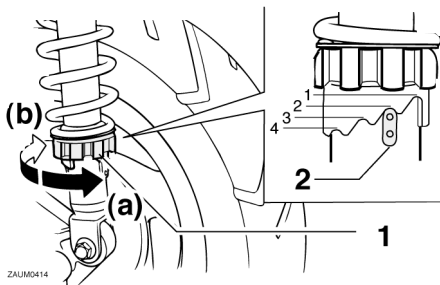

1. Regolatore di precarica della molla
2. Indicatore di posizione

Per aumentare la precarica della molla e quindi rendere la sospensione più rigida, girare la ghiera di regolazione su ciascun gruppo ammortizzatore in direzione (a). Per ridurre la precarica molla e quindi rendere la sospensione più morbida, girare la ghiera di regolazione su ciascun gruppo ammortizzatore in direzione (b).

**NOTA:** Allineare la tacca corretta sulla ghiera di regolazione con l'indicatore di posizione sull'ammortizzatore.

### Regolazione della precarica della molla:

- Minimo (morbida):  
1  
Standard:  
1  
Massimo (rigida):  
4

3

### ATTENZIONE:

Non tentare mai di girare il meccanismo di registro oltre i valori massimi o minimi.

HCA10100

### AVVERTENZA

Regolare sempre entrambi gli ammortizzatori sugli stessi valori, altrimenti il mezzo potrebbe risultare scarsamente maneggevole e poco stabile.

HWA10210

Eseguire la regolazione della precarica della molla come segue:

HAU15301

HWA10240

## Cavalletto laterale

Il cavalletto laterale si trova sul lato sinistro del telaio. Alzare o abbassare il cavalletto laterale con il piede mentre si tiene il veicolo in posizione dritta.

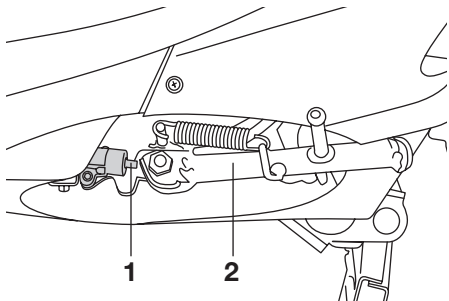

1. Interruttore del cavalletto laterale
2. Cavalletto laterale

### NOTA:

L'interruttore incorporato nel cavalletto laterale fa parte del sistema d'interruzione circuito accensione, che interrompe l'accensione in determinate situazioni (vedere più avanti per spiegazioni sul sistema d'interruzione circuito accensione).

### **! AVVERTENZA**

**Non si deve utilizzare il motociclo con il cavalletto laterale abbassato, o se non può essere alzato correttamente (oppure se non rimane alzato), altrimenti il cavalletto laterale potrebbe toccare il terreno e distrarre il pilota, con conseguente possibilità di perdere il controllo del mezzo. Il sistema d'interruzione circuito accensione Yamaha è stato progettato per far adempiere al pilota la responsabilità di alzare il cavalletto laterale prima di mettere in movimento il mezzo. Pertanto si prega di controllare questo sistema regolarmente come descritto di seguito e di farlo riparare da un concessionario Yamaha se non funziona correttamente.**

# FUNZIONI DEGLI STRUMENTI E DEI COMANDI

3

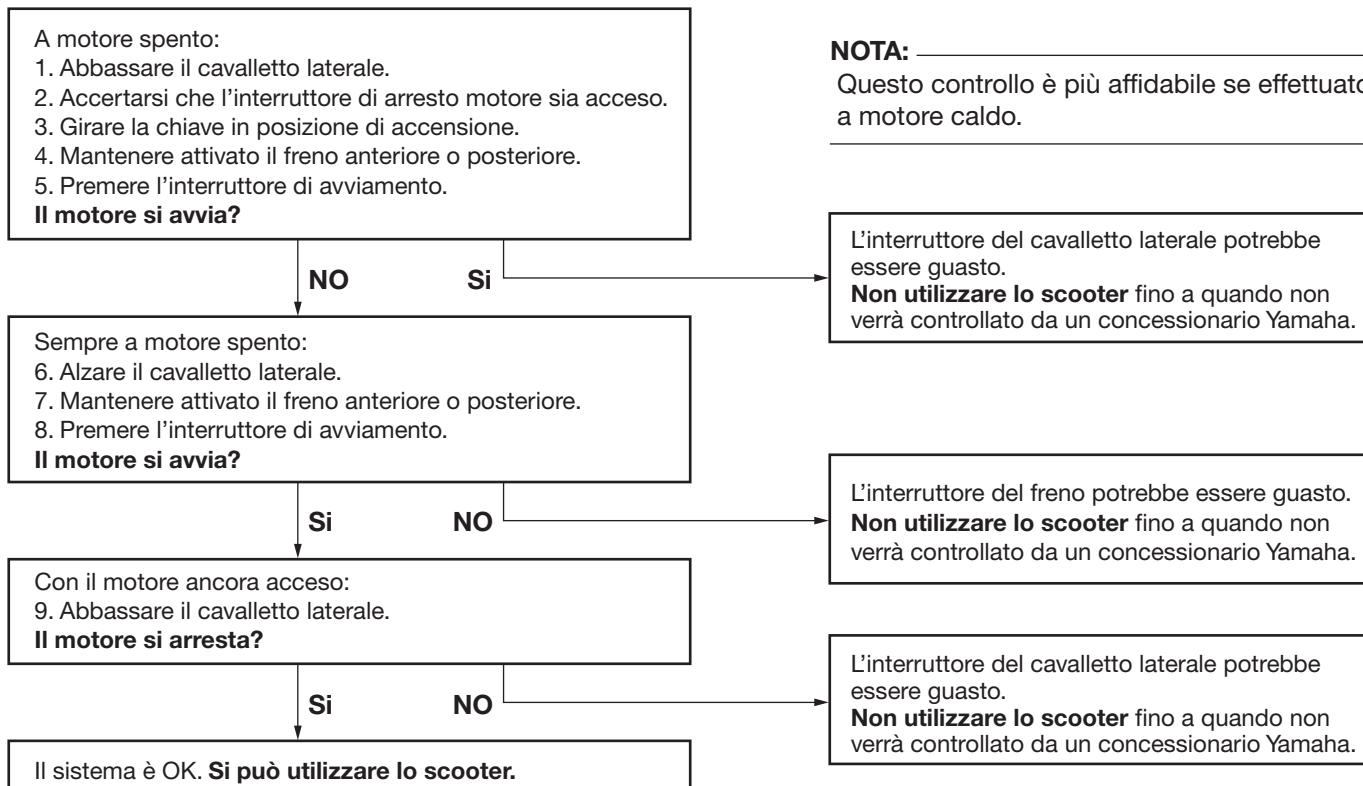



HAU15591

Il proprietario è responsabile delle condizioni del veicolo. Componenti vitali possono iniziare a deteriorarsi rapidamente ed in modo imprevisto, anche se il veicolo resta inutilizzato (per esempio, a seguito della esposizione agli elementi). Qualsiasi danneggiamento, perdita di liquidi o di pressione dei pneumatici può avere serie conseguenze. Pertanto è molto importante, oltre ad un controllo visivo, controllare i seguenti punti prima di ogni utilizzo.

**NOTA:** \_\_\_\_\_

Eeguire sempre i controlli citati ogni volta che si utilizza il veicolo. Questi controlli possono venire eseguiti in pochissimo tempo, e la sicurezza che assicurano al pilota compensa questa perdita di tempo.

---

HWA11550

**⚠ AVVERTENZA**

**Se uno dei componenti nella lista dei controlli prima dell'utilizzo non funziona correttamente, farlo controllare e riparare prima di utilizzare il veicolo.**

---

# CONTROLLI PRIMA DELL'UTILIZZO

HAU15603

## Elenco dei controlli prima dell'utilizzo

POSIZIONE	CONTROLLI	PAGINA
<b>Carburante</b>	<ul style="list-style-type: none"><li>• Controllare il livello del carburante nel serbatoio.</li><li>• Fare rifornimento se necessario.</li><li>• Controllare l'assenza di perdite nel circuito del carburante.</li></ul>	3-4, 3-11
<b>Olio motore</b>	<ul style="list-style-type: none"><li>• Controllare il livello dell'olio nel motore.</li><li>• Se necessario, aggiungere olio del tipo consigliato fino al livello secondo specifica.</li><li>• Controllare l'assenza di perdite di olio nel veicolo.</li></ul>	6-9
<b>Olio della trasmissione finale</b>	<ul style="list-style-type: none"><li>• Controllare l'assenza di perdite di olio nel veicolo.</li></ul>	6-11
<b>Liquido refrigerante</b>	<ul style="list-style-type: none"><li>• Controllare il livello del liquido refrigerante nel serbatoio.</li><li>• Se necessario, aggiungere liquido refrigerante del tipo consigliato fino al livello secondo specifica.</li><li>• Verificare che non ci siano perdite nell'impianto di raffreddamento.</li></ul>	3-5, 6-12
<b>Freno anteriore</b>	<ul style="list-style-type: none"><li>• Controllare il funzionamento.</li><li>• Se si ha una sensazione di morbidezza e cedevolezza, fare spurgare l'impianto idraulico da un concessionario Yamaha.</li><li>• Controllare l'usura pastiglie freni.</li><li>• Sostituire se necessario.</li><li>• Controllare il livello del liquido nel serbatoio.</li><li>• Se necessario, aggiungere liquido freni del tipo consigliato fino al livello secondo specifica.</li><li>• Verificare che non ci siano perdite nell'impianto idraulico.</li></ul>	3-10, 5-3, 6-19
<b>Freno posteriore</b>	<ul style="list-style-type: none"><li>• Controllare il funzionamento.</li><li>• Se si ha una sensazione di morbidezza e cedevolezza, fare spurgare l'impianto idraulico da un concessionario Yamaha.</li><li>• Controllare l'usura pastiglie freni.</li><li>• Sostituire se necessario.</li><li>• Controllare il livello del liquido nel serbatoio.</li><li>• Se necessario, aggiungere liquido freni del tipo consigliato fino al livello secondo specifica.</li><li>• Verificare che non ci siano perdite nell'impianto idraulico.</li></ul>	3-10, 5-3, 6-19

# CONTROLLI PRIMA DELL'UTILIZZO

POSIZIONE	CONTROLLI	PAGINA
<b>Manopola dell'acceleratore</b>	<ul style="list-style-type: none"> <li>• Accertarsi che il movimento sia agevole.</li> <li>• Controllare il gioco del cavo.</li> <li>• Se necessario, fare regolare il gioco del cavo e lubrificare il cavo ed il corpo della manopola da un concessionario Yamaha.</li> </ul>	5-2, 6-16, 6-22
<b>Ruote e pneumatici</b>	<ul style="list-style-type: none"> <li>• Controllare l'assenza di danneggiamenti.</li> <li>• Controllare la condizione dei pneumatici e la profondità del battistrada.</li> <li>• Controllare la pressione dell'aria.</li> <li>• Correggere se necessario.</li> </ul>	6-17 ~ 6-19
<b>Leve del freno</b>	<ul style="list-style-type: none"> <li>• Accertarsi che il movimento sia agevole.</li> <li>• Lubrificare i punti di rotazione delle leve se necessario.</li> </ul>	3-10, 6-19
<b>Cavalletto laterale, cavalletto centrale</b>	<ul style="list-style-type: none"> <li>• Accertarsi che il movimento sia agevole.</li> <li>• Lubrificare i punti di rotazione se necessario.</li> </ul>	6-22
<b>Fissaggi della parte ciclistica</b>	<ul style="list-style-type: none"> <li>• Accertarsi che tutti i dadi, i bulloni e le viti siano serrati correttamente.</li> <li>• Serrare se necessario.</li> </ul>	—
<b>Strumenti, luci, segnali e interruttori</b>	<ul style="list-style-type: none"> <li>• Controllare il funzionamento.</li> <li>• Correggere se necessario.</li> </ul>	—
<b>Interruttore del cavalletto laterale</b>	<ul style="list-style-type: none"> <li>• Controllare il funzionamento del sistema di interruzione del circuito di accensione.</li> <li>• Se il sistema è guasto, fare controllare il veicolo da un concessionario Yamaha.</li> </ul>	3-16 ~ 3-17

# UTILIZZO E PUNTI IMPORTANTI RELATIVI ALLA GUIDA

HAU15970  
HWA11250

## **AVVERTENZA**

- Familiarizzare completamente con tutti i comandi e le loro funzioni prima di utilizzare il mezzo. Consultare un concessionario Yamaha per tutti i comandi o le funzioni non compresi a fondo.
- Non avviare o far funzionare mai il motore in ambienti chiusi per qualsiasi durata di tempo. I gas di scarico sono tossici e la loro inalazione può provocare la perdita di conoscenza ed il decesso in tempi brevi. Accertarsi di garantire sempre una ventilazione adeguata.
- Per sicurezza, avviare sempre il motore con il cavalletto centrale abbassato.
- Quando il cavalletto centrale è abbassato ed il motore gira al minimo, tenere le mani ed i piedi lontani dalla ruota posteriore.

HAUM1210

## Avviamento del motore a freddo

HCA10250

### **ATTENZIONE:**

Vedere pagina 5-4 per le istruzioni di rodaggio del motore prima di utilizzare il mezzo per la prima volta.

1. Girare la chiave su “○”.
2. Chiudere completamente l'acceleratore.

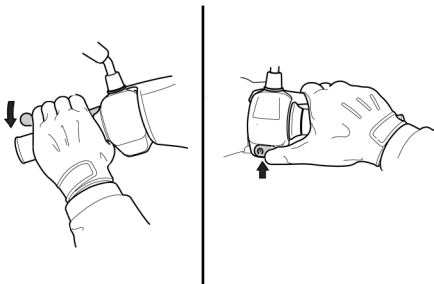

3. Accendere il motore premendo l'interruttore di avviamento ed azionando il freno anteriore o posteriore.

### **NOTA:**

Se il motore non si avvia, rilasciare l'interruttore di avviamento, attendere alcuni secondi e poi riprovare. Ogni tentativo di accensione deve essere il più breve possibile per preservare la batteria. Non tentare di far girare il motore per più di 10 secondi per ogni tentativo.

HCA11040

### **ATTENZIONE:**

Per allungare al massimo la vita del motore, non accelerare bruscamente quando il motore è freddo!

# UTILIZZO E PUNTI IMPORTANTI RELATIVI ALLA GUIDA

HAU16760

## Avvio del mezzo

### NOTA:

Prima di iniziare la marcia, lasciare riscaldare il motore.

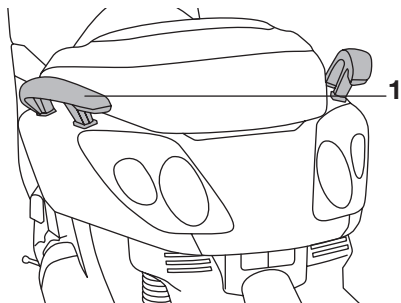

1. Impugnatura

1. Stringendo la leva del freno posteriore con la sinistra e tenendo la maniglia con la destra, far scendere lo scooter dal cavalletto centrale.
2. Sedere a cavalcioni della sella e poi regolare gli specchi retrovisori.
3. Accendere l'indicatore di direzione.

4. Controllare il traffico in arrivo e poi girare lentamente la manopola dell'acceleratore (a destra) per mettere in movimento il mezzo.
5. Spegnerne l'indicatore di direzione.

HAU16780

## Accelerazione e decelerazione

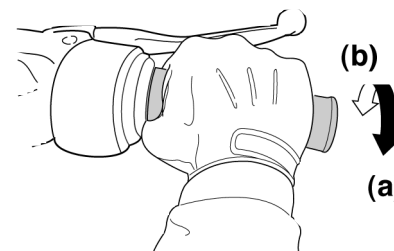

ZALUM0199

La regolazione della velocità avviene aprendo e chiudendo la manopola dell'acceleratore. Per aumentare la velocità, girare la manopola dell'acceleratore in direzione (a). Per ridurre la velocità, girare la manopola dell'acceleratore in direzione (b).

# UTILIZZO E PUNTI IMPORTANTI RELATIVI ALLA GUIDA

HAU16791

## Frenatura

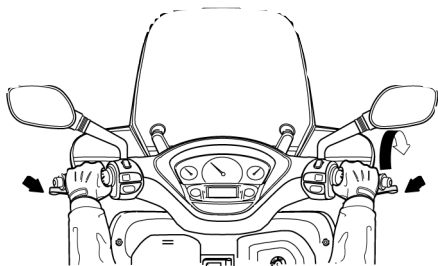

ZAUM0472

5

1. Chiudere completamente l'acceleratore.
2. Azionare contemporaneamente il freno anteriore e quello posteriore aumentando gradualmente la pressione.

HWA10300

### **AVVERTENZA**

- Evitare frenate brusche o improvvise (specialmente quando ci si inclina su di un lato), altrimenti lo scooter potrebbe slittare o ribaltarsi.
- Quando sono bagnati, i passaggi a livello, le rotaie dei tram, le lamiere metalliche in

prossimità di cantieri di costruzioni stradali ed i coperchi dei tombini diventano estremamente sdruciolevoli. Pertanto, rallentare quando ci si avvicina a queste zone ed attraversarle con cautela.

- Ricordarsi che frenare su strade bagnate è molto più difficile.
- Guidare lentamente in discesa, in quanto frenare in discesa può essere molto difficile.

HAU16820

## Consigli per ridurre il consumo del carburante

Il consumo di carburante dipende in gran parte dallo stile di guida. I seguenti consigli possono aiutare a ridurre il consumo di carburante:

- Evitare regimi di rotazione elevati del motore durante l'accelerazione.
- Evitare regimi di rotazione elevati quando non c'è carico sul motore.
- Spegnerne il motore invece di lasciarlo al minimo per lunghi periodi di tempo (per es. negli ingorghi di traffico, ai semafori o ai passaggi a livello).

# UTILIZZO E PUNTI IMPORTANTI RELATIVI ALLA GUIDA

HAU16841

## Rodaggio

Non c'è un periodo più importante nella vita del motore di quello tra 0 e 1600 km (1000 mi). Per questo motivo, leggere attentamente quanto segue.

Dato che il motore è nuovo, non sottoporlo a sforzi eccessivi per i primi 1600 km (1000 mi). Le varie parti del motore si usurano e si adattano reciprocamente creando i giochi di funzionamento corretti. Durante questo periodo si deve evitare di guidare a lungo a tutto gas o qualsiasi altra condizione che possa provocare il surriscaldamento del motore.

HAUM2010

### 0-1000 km (0-600 mi)

Evitare il funzionamento prolungato del motore con più di 1/3 acceleratore.

### 1000-1600 km (600-1000 mi)

Evitare il funzionamento prolungato del motore con più di 1/2 acceleratore.

HCA11660

### ATTENZIONE:

**Dopo 1000 km (600 mi) di funzionamento, ricordarsi di sostituire l'olio motore e l'olio della trasmissione finale.**

### 1600 km (1000 mi) e più

Ora si può utilizzare normalmente il veicolo.

HCA10270

### ATTENZIONE:

**In caso di disfunzioni del motore durante il periodo di rodaggio, fare controllare immediatamente il mezzo da un concessionario Yamaha.**

HAU17212

## Parcheggio

Quando si parcheggia, spegnere il motore e togliere la chiave dal blocchetto accensione.

HWA10310

### AVVERTENZA

- Poiché il motore e l'impianto di scarico possono divenire molto caldi, parcheggiare in luoghi dove i pedoni o i bambini non possano facilmente toccarli.
- Non parcheggiare su un pendio o su terreno soffice, altrimenti il veicolo potrebbe ribaltarsi.

HCA10380

### ATTENZIONE:

**Non parcheggiare mai il motociclo vicino a possibili rischi di incendio, come erba o altri materiali facilmente combustibili.**

# MANUTENZIONE PERIODICA E PICCOLE RIPARAZIONI

HAU17280

La sicurezza è un obbligo del proprietario. Le ispezioni, le regolazioni e le lubrificazioni periodiche conserveranno il mezzo nelle migliori condizioni possibili di sicurezza e di efficienza. I punti più importanti relativi ai controlli, alle regolazioni ed alla lubrificazione sono illustrati nelle pagine seguenti.

Gli intervalli indicati nella tabella della manutenzione periodica e di lubrificazione vanno considerati solo come una guida generale in condizioni di marcia normali. Tuttavia, **POTREBBE ESSERE NECESSARIO RIDURRE GLI INTERVALLI DI MANUTENZIONE IN FUNZIONE DELLE CONDIZIONI CLIMATICHE, DEL TERRENO, DELLA SITUAZIONE GEOGRAFICA E DELL'IMPIEGO INDIVIDUALE.**

HWA10320

## **AVVERTENZA**

**Se non si ha confidenza con i lavori di manutenzione, farli eseguire da un concessionario Yamaha.**

HWA10330

## **AVVERTENZA**

**Questo scooter è progettato esclusivamente per l'utilizzo su fondi stradali pavimentati. Se lo scooter viene impiegato su percorsi molto polverosi, fangosi o bagnati, si deve pulire o sostituire più spesso l'elemento del filtro dell'aria, altrimenti potrebbe verificarsi una rapida usura del motore. Consultare un concessionario Yamaha per gli intervalli di manutenzione corretti.**

HAU17380

## **Kit di attrezzi in dotazione**

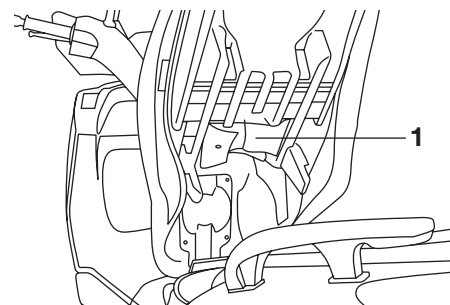

1. Kit di attrezzi

Il kit di attrezzi in dotazione si trova sotto la sella. (Vedere pagina 3-13.) Le informazioni per l'assistenza contenute in questo libretto e gli attrezzi del kit in dotazione hanno lo scopo di aiutarvi nell'esecuzione della manutenzione preventiva e di piccole riparazioni. È tuttavia possibile che, per eseguire correttamente determinati lavori di manutenzione, siano necessari degli attrezzi supplementari, come una chiave dinamometrica.



# MANUTENZIONE PERIODICA E PICCOLE RIPARAZIONI

---

## **NOTA:** \_\_\_\_\_

Se non si è in possesso degli attrezzi o dell'esperienza necessari per un determinato lavoro, farlo eseguire dal concessionario Yamaha di fiducia.

---

HWA10350

## **AVVERTENZA** \_\_\_\_\_

**Le modifiche non approvate dalla Yamaha possono provocare una perdita delle prestazioni e rendere il mezzo non sicuro per l'uso. Consultare un concessionario Yamaha prima di tentare di eseguire modifiche di qualsiasi genere.**

---

# MANUTENZIONE PERIODICA E PICCOLE RIPARAZIONI

HAU17705

## Manutenzione periodica e lubrificazione

### NOTA:

- I controlli annuali vanno eseguiti ogni anno, a meno che, in loro vece, non si esegua una manutenzione basata sui chilometri.
- Da 50000 km, ripetere gli intervalli di manutenzione iniziando da 10000 km.
- Affidare l'assistenza delle posizioni evidenziate da un asterisco ad un concessionario Yamaha, in quanto richiedono utensili speciali, dati ed abilità tecnica.

N.	POSIZIONE	INTERVENTO DI CONTROLLO O MANUTENZIONE	STATO CONTACHILOMETRI (x 1000 km)					CONTRO- LLO ANNUALE
			1	6	12	18	24	
1	* Circuito del carburante	<ul style="list-style-type: none"> <li>• Verificare che i tubi flessibili della benzina e della depressione non siano fessurati o danneggiati.</li> </ul>		√	√	√	√	√
2	Candela	<ul style="list-style-type: none"> <li>• Controllare lo stato.</li> <li>• Pulire e ripristinare la distanza elettrodi.</li> </ul>		√		√		
		<ul style="list-style-type: none"> <li>• Sostituire.</li> </ul>			√		√	
3	* Valvole	<ul style="list-style-type: none"> <li>• Controllare il gioco valvole.</li> <li>• Regolare.</li> </ul>			√		√	
4	Elemento del filtro dell'aria	<ul style="list-style-type: none"> <li>• Sostituire.</li> </ul>	Ogni 20000 km					
5	* Elementi del filtro dell'aria del carter della cinghia trapezoidale	<ul style="list-style-type: none"> <li>• Pulire.</li> </ul>	Ogni 6000 km					
		<ul style="list-style-type: none"> <li>• Sostituire</li> </ul>	Ogni 20000 km					
6	* Freno anteriore	<ul style="list-style-type: none"> <li>• Controllare il funzionamento, il livello del liquido e l'assenza di perdite nel veicolo.</li> </ul>	√	√	√	√	√	√
		<ul style="list-style-type: none"> <li>• Sostituire le pastiglie dei freni.</li> </ul>	Se consumate fino al limite					

# MANUTENZIONE PERIODICA E PICCOLE RIPARAZIONI

N.	POSIZIONE	INTERVENTO DI CONTROLLO O MANUTENZIONE	STATO CONTACHILOMETRI (x 1000 km)					CONTRO- LLO ANNUALE
			1	6	12	18	24	
7	* Freno posteriore	<ul style="list-style-type: none"> <li>Controllare il funzionamento, il livello del liquido e l'assenza di perdite nel veicolo.</li> <li>Sostituire le pastiglie dei freni.</li> </ul>	√	√	√	√	√	√
			Se consumate fino al limite					
8	* Tubo flessibile del freno	<ul style="list-style-type: none"> <li>Controllare se vi sono fessurazioni o danneggiamenti.</li> <li>Sostituire.</li> </ul>		√	√	√	√	√
			Ogni 4 anni					
9	* Ruote	<ul style="list-style-type: none"> <li>Controllare il disassamento e danneggiamenti.</li> </ul>		√	√	√	√	
10	* Pneumatici	<ul style="list-style-type: none"> <li>Controllare la profondità del battistrada e danneggiamenti.</li> <li>Sostituire se necessario.</li> <li>Controllare la pressione dell'aria.</li> <li>Correggere se necessario.</li> </ul>		√	√	√	√	√
11	* Cuscinetti delle ruote	<ul style="list-style-type: none"> <li>Controllare che il cuscinetto non sia allentato o danneggiato.</li> </ul>		√	√	√	√	
12	* Cuscinetti dello sterzo	<ul style="list-style-type: none"> <li>Controllare il gioco dei cuscinetti e la durezza della sterzo.</li> <li>Lubrificare con grasso a base di sapone di litio.</li> </ul>	√	√	√	√	√	
			Ogni 20000 km					
13	* Fissaggi della parte ciclistica	<ul style="list-style-type: none"> <li>Accertarsi che tutti i dadi, i bulloni e le viti siano serrati correttamente.</li> </ul>		√	√	√	√	√
14	* Cavalletto laterale, cavalletto centrale	<ul style="list-style-type: none"> <li>Controllare il funzionamento.</li> <li>Lubrificare.</li> </ul>		√	√	√	√	√
15	* Interruttore del cavalletto laterale	<ul style="list-style-type: none"> <li>Controllare il funzionamento.</li> </ul>	√	√	√	√	√	√
16	* Forcella	<ul style="list-style-type: none"> <li>Controllare il funzionamento e l'assenza di perdite di olio.</li> </ul>		√	√	√	√	
17	* Gruppi degli ammortizzatori	<ul style="list-style-type: none"> <li>Controllare il funzionamento e l'assenza di perdite di olio negli ammortizzatori.</li> </ul>		√	√	√	√	
18	* Iniezione carburante	<ul style="list-style-type: none"> <li>Controllare il regime del minimo.</li> </ul>	√	√	√	√	√	√
19	* Olio motore	<ul style="list-style-type: none"> <li>Cambiare. (Vedere pagina 6-9.)</li> <li>Controllare il livello dell'olio e riempire</li> </ul>	√	Quando si accende la spia del cambio olio (ogni 6000 km)				
			√	Ogni 3000 km				

# MANUTENZIONE PERIODICA E PICCOLE RIPARAZIONI

N.	POSIZIONE	INTERVENTO DI CONTROLLO O MANUTENZIONE	STATO CONTACHILOMETRI (x 1000 km)					CONTRO- LLO ANNUALE
			1	6	12	18	24	
20	Elemento del filtro dell'olio motore	<ul style="list-style-type: none"> <li>Sostituire.</li> </ul>	√		√		√	
21 *	Impianto di raffreddamento	<ul style="list-style-type: none"> <li>Controllare il livello del liquido refrigerante e l'assenza di perdite di olio nel veicolo.</li> </ul>		√	√	√	√	√
		<ul style="list-style-type: none"> <li>Cambiare.</li> </ul>	Ogni 3 anni					
22	Olio della trasmissione finale	<ul style="list-style-type: none"> <li>Controllare l'assenza di perdite di olio nel veicolo.</li> </ul>	√	√		√		
		<ul style="list-style-type: none"> <li>Cambiare.</li> </ul>	√		√		√	
23 *	Cinghia trapezoidale	<ul style="list-style-type: none"> <li>Sostituire.</li> </ul>	Ogni 20000 km					
24 *	Interruttori del freno anteriore e del freno posteriore	<ul style="list-style-type: none"> <li>Controllare il funzionamento.</li> </ul>	√	√	√	√	√	√
25	Parti in movimento e cavi	<ul style="list-style-type: none"> <li>Lubrificare.</li> </ul>		√	√	√	√	√
26 *	Corpo della manopola e cavo dell'acceleratore	<ul style="list-style-type: none"> <li>Controllare il funzionamento ed il gioco.</li> <li>Regolare il gioco del cavo dell'acceleratore se necessario.</li> <li>Lubrificare il corpo della manopola ed il cavo dell'acceleratore.</li> </ul>		√	√	√	√	√
27 *	Marmitta e tubo dello scarico	<ul style="list-style-type: none"> <li>Controllare che i morsetti a vite non siano allentati.</li> </ul>	√	√	√	√	√	
28 *	Luci, segnali e interruttori	<ul style="list-style-type: none"> <li>Controllare il funzionamento.</li> <li>Regolare il fascio di luce del faro.</li> </ul>	√	√	√	√	√	√

# MANUTENZIONE PERIODICA E PICCOLE RIPARAZIONI

---

HAU18660

## NOTA:

---

- Il filtro dell'aria richiede una manutenzione più frequente se si utilizza il mezzo in zone molto umide o polverose.
  - Manutenzione del freno idraulico
    - Controllare regolarmente e, se necessario, rabboccare il liquido dei freni per portarlo al livello corretto.
    - Ogni due anni sostituire i componenti interni della pompa freno e della pinza, e cambiare il liquido dei freni.
    - Sostituire i tubi flessibili dei freni ogni quattro anni e se sono fessurati o danneggiati.
-

# MANUTENZIONE PERIODICA E PICCOLE RIPARAZIONI

## Rimozione ed installazione delle carenature e dei pannelli

Le carenature ed i pannelli illustrati vanno tolti per eseguire alcuni dei lavori di manutenzione descritti in questo capitolo. Fare riferimento a questa sezione tutte le volte che si deve togliere ed installare una carenatura o un pannello.

HAU18712

### Carenatura B

Per togliere la carenatura

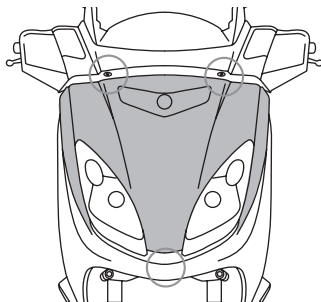

Viti

Togliere le viti e poi asportare la carenatura.

Per installare la carenatura

Posizionare la carenatura nella sua posizione originaria e poi installare le viti.

HAU18790

### Carenatura A

Per togliere la carenatura

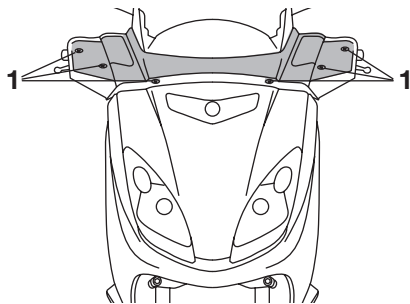

1. Viti x 6

HAUM1250

### Pannello A

Per togliere il pannello

1. Aprire lo scomparto portaoggetti (Vedere pagina 3-14.)

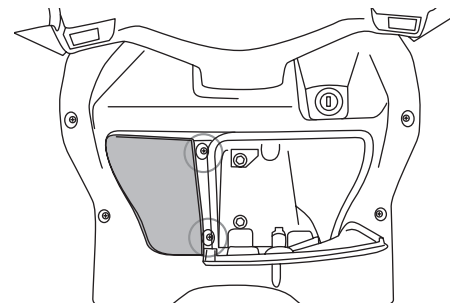

Viti

2. Togliere la vite e poi asportare il pannello.

Per installare il pannello

1. Posizionare il pannello nella sua posizione originaria e poi installare la vite.
2. Chiudere lo scomparto portaoggetti.

# MANUTENZIONE PERIODICA E PICCOLE RIPARAZIONI

HAUS1280

## Controllo della candela

La candela è un componente importante del motore ed è facile da controllare. Poiché il calore ed i depositi provocano una lenta erosione della candela, bisogna rimuoverla e controllarla in conformità alla tabella della manutenzione periodica e lubrificazione. Inoltre, lo stato della candela può rivelare le condizioni del motore.

### Per togliere la candela

1. Aprire la sella. (Vedere pagina 3-13).
2. Togliere il vano portaoggetti sotto la sella togliendo i bulloni.

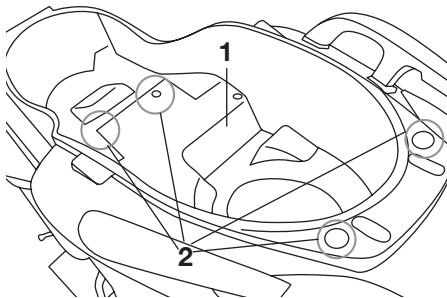

1. Vano portaoggetti
2. Bulloni

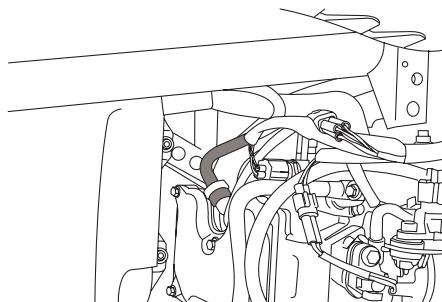

3. Togliere il cappuccio candela.

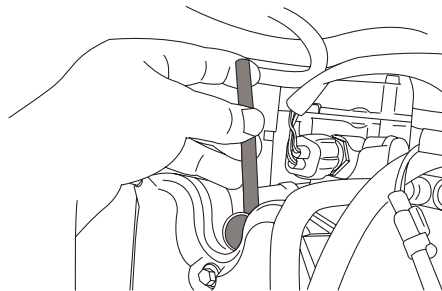

4. Togliere la candela come illustrato nella figura, utilizzando la chiave candela contenuta nel kit attrezzi.

### Per controllare la candela

1. Controllare che l'isolatore di porcellana intorno all'elettrodo cen-

trale della candela sia di colore marroncino chiaro (il colore ideale se il motociclo viene usato normalmente).

### NOTA:

Se il colore della candela è nettamente diverso, il motore potrebbe presentare un'anomalia. Non tentare di diagnosticare problemi di questo genere. Chiedere invece ad un concessionario Yamaha di controllare il motociclo.

2. Verificare che la candela non presenti usura degli elettrodi e eccessivi depositi carboniosi o di altro genere, e sostituirla se necessario.

**Candela secondo specifica:**  
NGK / CPR 9EA-9

# MANUTENZIONE PERIODICA E PICCOLE RIPARAZIONI

HAUM1550

## Per installare la candela

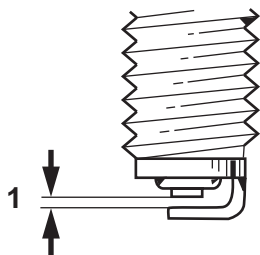

ZALIM0037

1. Distanza tra gli elettrodi

1. Misurare la distanza tra gli elettrodi con uno spessimetro e, se necessario, regolare la distanza secondo la specifica.

### Distanza tra gli elettrodi:

0,8 - 0,9 mm (0,031 - 0,035 in)

2. Pulire la superficie della guarnizione della candela e la sua superficie di accoppiamento ed eliminare ogni traccia di sporco dalla filettatura della candela.
3. Installare la candela con la chiave candela e poi stringerla alla coppia di serraggio secondo specifica.

### Coppia di serraggio:

Candela:

12.5 Nm (1.25 m•kgf, 9.05 ft•lbf)

### NOTA:

Se non si dispone di una chiave dinamometrica quando si installa una candela, una buona stima del serraggio corretto è avvitare di un ulteriore 1/4-1/2 di giro dopo averla avvitata con le dita. Tuttavia provvedere al serraggio secondo specifica della candela al più presto possibile.

4. Installare il cappuccio candela.

### NOTA:

Accertarsi che il cavo della candela sia fissato nel morsetto come illustrato nella figura.

5. Installare il vano portaoggetti installando i bulloni.
6. Chiudere la sella.

## Olio motore

Controllare sempre il livello olio motore prima di utilizzare il mezzo. Oltre a questo, si deve cambiare l'olio agli intervalli specificati nella tabella della manutenzione periodica e lubrificazione e quando si accende l'indicatore di assistenza.

### Per controllare il livello olio motore

1. Posizionare lo scooter sul cavalletto centrale.

### NOTA:

Accertarsi che lo scooter sia diritto durante il controllo del livello dell'olio. Basta una lieve inclinazione laterale per provocare errori nel controllo.

2. Accendere il motore, lasciarlo scaldare per diversi minuti e poi spegnerlo.



# MANUTENZIONE PERIODICA E PICCOLE RIPARAZIONI

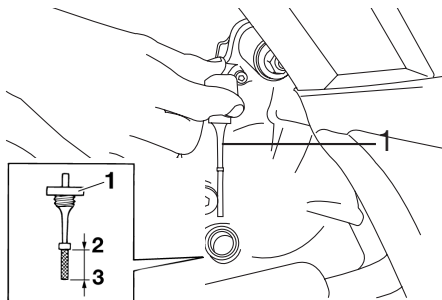

1. Astina
2. Segni di livello massimo
3. Segni di livello minimo

3. Attendere alcuni minuti per dare tempo all'olio di depositarsi, togliere il tappo riempimento olio, pulire l'astina livello con un panno, inserirla nel foro del bocchettone del serbatoio olio (senza avvitare) e poi estrarla per controllare il livello dell'olio.

## NOTA:

Il livello olio motore deve trovarsi tra i riferimenti livello min. e max.

4. Se l'olio motore è al di sotto al riferimento livello min., rabboccare con il tipo di olio consigliato

per raggiungere il livello appropriato.

5. Inserire l'astina livello nel foro del bocchettone del serbatoio olio e poi stringere il tappo riempimento olio.

## Per cambiare l'olio motore

1. Accendere il motore, lasciarlo scaldare per diversi minuti e poi spegnerlo.
2. Posizionare una coppa dell'olio sotto il motore per raccogliere l'olio esausto.

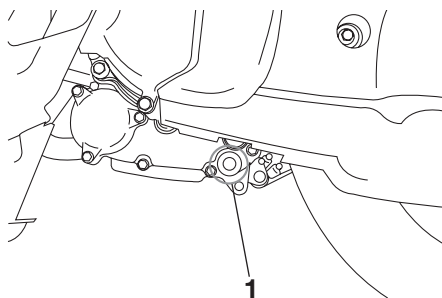

1. Vite di drenaggio dell'olio motore

3. Togliere il tappo bocchettone riempimento olio motore ed il bullone drenaggio olio per scaricare l'olio dal carter.

4. Verificare che la rondella non sia danneggiata e sostituirla se necessario.

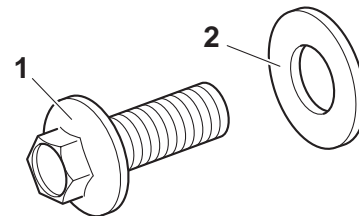

1. Bullone scarico olio motore
2. Rondella

5. Installare la rondella e il bullone drenaggio olio, quindi stringere il bullone di drenaggio alla coppia di serraggio secondo specifica.

## Coppia di serraggio:

Bullone drenaggio olio:  
20 Nm (2,0 m•kgf, 14,5 ft•lbf)

## NOTA:

Accertarsi che la rondella sia alloggiata correttamente.

# MANUTENZIONE PERIODICA E PICCOLE RIPARAZIONI

6. Aggiungere la quantità secondo specifica dell'olio motore consigliato e poi installare e stringere il tappo riempimento olio.

## Olio motore consigliato:

Vedere pagina 8-1.

## Quantità di cambio olio:

1,4 L (1,48 US qt) (1,23 Imp.qt)

HCA11670

## ATTENZIONE:

- **Non utilizzare oli con specifica diesel "CD" o oli di qualità superiore a quella specificata. Inoltre non usare oli con etichetta "ENERGY CONSERVING II" (CONSERVANTE ENERGIA II) o superiore.**
  - **Accertarsi che non penetrino corpi estranei nel carter.**
7. Accendere il motore e lasciarlo girare al minimo per diversi minuti mentre si verifica che non presenti perdite di olio. In caso di perdite di olio, spegnere immediatamente il motore e cercarne le cause.
  8. Azzerare l'indicatore cambio olio. (Vedere pagina 3-8.)

HAU20060

## Olio della trasmissione finale

Prima di utilizzare il motociclo, controllare sempre che la scatola della trasmissione finale non presenti perdite di olio. Se si riscontrano perdite, fare controllare e riparare lo scooter da un concessionario Yamaha. Oltre a questo, si deve cambiare come segue l'olio della trasmissione finale agli intervalli specificati nella tabella della manutenzione periodica e lubrificazione.

1. Accendere il motore, lasciarlo scaldare guidando lo scooter per diversi minuti e poi spegnerlo.
2. Posizionare lo scooter sul cavalletto centrale.
3. Posizionare un contenitore sotto la scatola della trasmissione finale per raccogliere l'olio esausto.

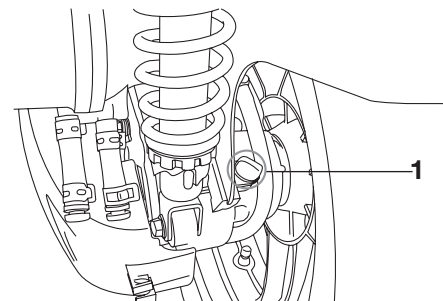

1. Tappo del bocchettone riempimento olio trasmissione finale

4. Togliere il tappo del bocchettone del serbatoio olio ed il tappo filettato di scarico per scaricare l'olio dalla scatola della trasmissione finale.

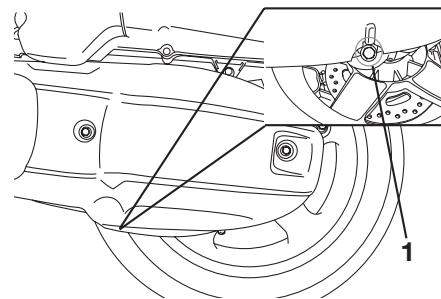

1. Bullone di scarico olio trasmissione finale

# MANUTENZIONE PERIODICA E PICCOLE RIPARAZIONI

5. Installare il tappo filettato di scarico dell'olio della trasmissione finale e poi stringerlo alla coppia di serraggio secondo specifica.

## Coppia di serraggio:

Tappo filettato di scarico dell'olio della trasmissione finale:  
20 Nm (2,0 m•kgf, 14,5 ft•lbf)

6. Aggiungere la quantità secondo specifica dell'olio per trasmissioni finali consigliato e poi installare e stringere il tappo del bocchettone del serbatoio olio.

## Olio della trasmissione finale consigliato:

Vedere pagina 8-1.

## Quantità di olio:

0,21 L (0,22 US qt) (0,18 Imp.qt)

HWA11310

## AVVERTENZA

- Accertarsi che non penetrino corpi estranei nella scatola della trasmissione finale.
- Accertarsi che non arrivi olio sul pneumatico o sulla ruota.

7. Controllare che la scatola della trasmissione finale non presenti perdite d'olio. In caso di perdite di olio, cercarne le cause.

HAU20070

## Liquido refrigerante

Prima di utilizzare il mezzo, controllare sempre il livello del liquido refrigerante. Inoltre si deve cambiare il liquido refrigerante agli intervalli specificati nella tabella della manutenzione periodica e lubrificazione.

HAUS1270

## Per controllare il livello del liquido refrigerante

1. Posizionare il veicolo su una superficie piana e mantenerlo diritto.

## NOTA:

- Si deve controllare il livello del liquido refrigerante con il motore freddo, in quanto il livello varia a seconda della temperatura del motore.
- Accertarsi che il veicolo sia diritto durante il controllo del livello del liquido refrigerante. Basta una lieve inclinazione laterale per provocare errori nel controllo.

# MANUTENZIONE PERIODICA E PICCOLE RIPARAZIONI

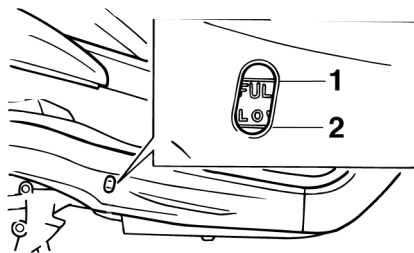

1. Segno di livello massimo
2. Segno di livello minimo

2. Controllare il livello del liquido refrigerante attraverso l'oblò.

6

## NOTA:

Il livello del liquido refrigerante deve trovarsi tra i riferimenti livello min. e max.

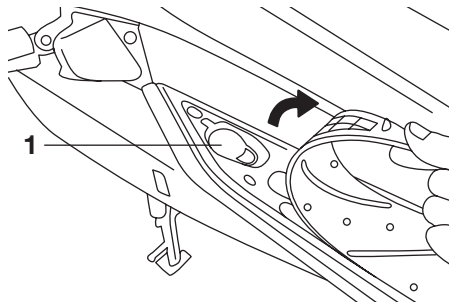

1. Tappo del serbatoio di raffreddamento

3. Se il liquido refrigerante è all'altezza o al di sotto del riferimento livello min., togliere il tappetino poggia-piedi destro tirandolo su.
4. Aprire il tappo del serbatoio, e poi aggiungere liquido refrigerante fino al simbolo livello massimo.

**Capacità serbatoio liquido refrigerante:**

0,26 L (0,28 US qt) (0,23 Imp.qt)

HCA10470

## ATTENZIONE:

- Se non si dispone di liquido refrigerante, utilizzare al suo posto acqua distillata o acqua del rubinetto non calcarea. Non utilizzare acqua calcarea o salata, in quanto sono dannose per il motore.
- Se si è usata dell'acqua al posto del refrigerante, sostituirla con refrigerante al più presto possibile, altrimenti il motore potrebbe non raffreddarsi a sufficienza e l'impianto di raffreddamento non sarebbe protetto dal gelo e dalla corrosione.

- Se si è aggiunta acqua al refrigerante, far controllare al più presto possibile da un concessionario Yamaha il contenuto di refrigerante, altrimenti l'efficacia del liquido refrigerante si riduce.

HWA10380

## AVVERTENZA

Non tentare mai di togliere il tappo del radiatore quando il motore è caldo.

5. Chiudere il tappo del serbatoio.
6. Posizionare il tappetino poggia-piedi nella posizione originaria e premerlo verso il basso per fissarlo.

HAU33030

## Cambio del liquido refrigerante

HWA10380

## AVVERTENZA

Non tentare mai di togliere il tappo del radiatore quando il motore è caldo.

Il liquido refrigerante va cambiato agli intervalli specificati nella tabella della manutenzione periodica e lubrificazione. Far eseguire il cambio del liquido refrigerante dal concessionario Yamaha.

HAUM1320

## Elementi del filtro dell'aria del motore e del filtro dell'aria del carter della cinghia trapezoidale

Eeguire la pulizia degli elementi del filtro dell'aria del motore e del filtro dell'aria del carter della cinghia trapezoidale agli intervalli specificati nella tabella della manutenzione periodica e lubrificazione. Pulire più spesso l'elemento di entrambi i filtri dell'aria se si utilizza il mezzo su percorsi molto bagnati o polverosi.

### Pulizia dell'elemento del filtro dell'aria

1. Posizionare lo scooter sul cavalletto centrale.
2. Togliere il coperchio della scatola del filtro dell'aria togliendo le viti.

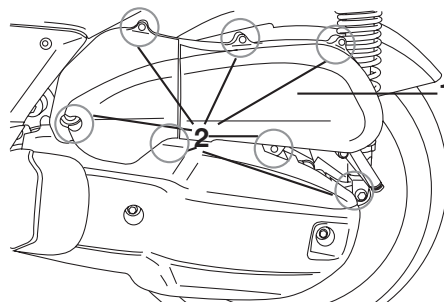

1. Coperchio della scatola del filtro dell'aria
2. Viti

3. Estrarre l'elemento del filtro dell'aria.

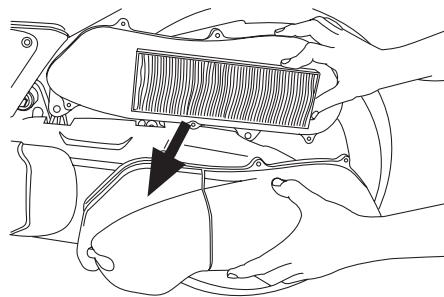

4. Picchiettare leggermente l'elemento del filtro dell'aria per togliere la maggior parte della polvere e dello sporco, e poi eli-

minare lo sporco residuo con aria compressa.

5. Verificare che l'elemento del filtro dell'aria non sia danneggiato e sostituirlo, se necessario.
6. Inserire l'elemento del filtro dell'aria nella scatola del filtro dell'aria.
7. Installare il coperchio della scatola del filtro dell'aria installando le viti.

### Pulizia dell'elemento del filtro dell'aria del carter della cinghia trapezoidale

1. Togliere il coperchio della scatola del filtro dell'aria del carter della cinghia trapezoidale togliendo le viti.

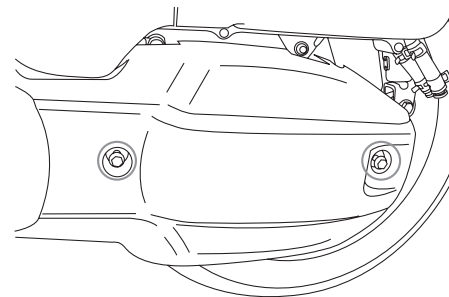

# MANUTENZIONE PERIODICA E PICCOLE RIPARAZIONI

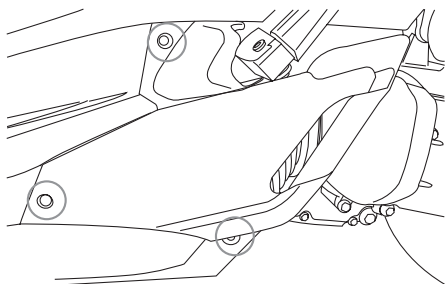

2. Togliere l'elemento del filtro dell'aria e poi eliminare lo sporco con aria compressa, come illustrato nella figura.

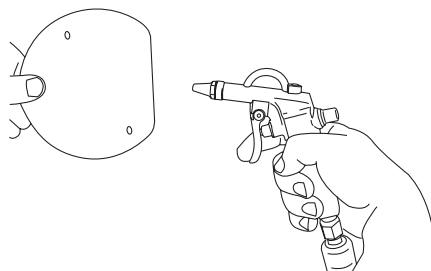
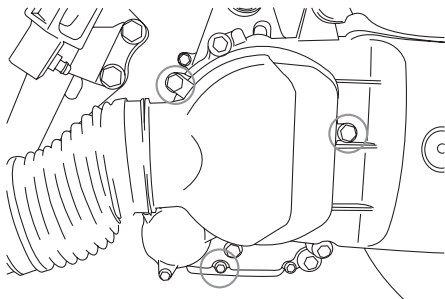

3. Verificare che l'elemento del filtro dell'aria non sia danneggiato e sostituirlo, se necessario.
4. Installare l'elemento del filtro dell'aria con il lato colorato rivolto verso l'esterno.
5. Installare il coperchio della scatola del filtro dell'aria del carter della cinghia trapezoidale installando le viti.

HCA10530

## ATTENZIONE:

- Accertarsi che ciascun elemento dei filtri sia alloggiato correttamente nella propria scatola.
- Non si deve mai far funzionare il motore senza gli elementi dei

filtri dell'aria installati, altrimenti il pistone (i pistoni) e/o il cilindro (i cilindri) potrebbero usurarsi eccessivamente.

HAUS1290

## Regolazione gioco del cavo dell'acceleratore

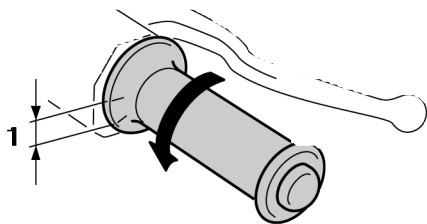

ZAJM0051

### 1. Gioco del cavo dell'acceleratore

Il gioco del cavo dell'acceleratore dovrebbe essere di 4 - 6 mm (0,16 - 0,24 in) alla manopola acceleratore. Controllare periodicamente il gioco del cavo dell'acceleratore e, se necessario, regolarlo come segue.

### NOTA:

Prima di controllare e regolare il gioco del cavo dell'acceleratore, si deve regolare correttamente il regime del minimo.

1. Togliere la carenatura A (Vedere pagina 6-7).

### 2. Allentare il controdado.

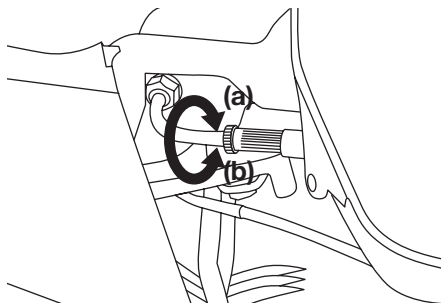

3. Per aumentare il gioco del cavo dell'acceleratore, girare il dado di regolazione in direzione (a). Per ridurre il gioco del cavo dell'acceleratore, girare il dado di regolazione in direzione (b).
4. Stringere il controdado.
5. Installare la carenatura.

HAU21401

## Gioco valvole

Il gioco valvole cambia con l'utilizzo del mezzo, provocando un rapporto scorretto di miscelazione di aria/carburante e/o rumorosità del motore. Per impedire che ciò accada, fare regolare il gioco valvole da un concessionario Yamaha agli intervalli specificati nella tabella della manutenzione periodica e lubrificazione.

# MANUTENZIONE PERIODICA E PICCOLE RIPARAZIONI

HAU21870

## Pneumatici

Per garantire il massimo delle prestazioni, una lunga durata e l'utilizzo in sicurezza del vostro veicolo, prestare attenzione ai seguenti punti che riguardano i pneumatici prescritti secondo specifica.

### Pressione dei pneumatici

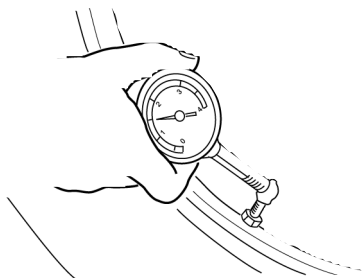

Controllare sempre e, se necessario, regolare la pressione dei pneumatici prima di utilizzare il motociclo.

HWA10500

### **AVVERTENZA**

- **Controllare e regolare la pressione dei pneumatici a freddo (ossia quando la temperatura dei pneumatici è uguale alla temperatura ambiente).**

- **Si deve regolare la pressione dei pneumatici in funzione della velocità di marcia e del peso totale del pilota, del passeggero, del carico e degli accessori omologati per questo modello.**

#### **Pressione pneumatici (misurata a pneumatici freddi):**

Fino a 90 kg (198 lb):

Anteriore:

190 kPa (27 psi) (1,9 kgf/cm<sup>2</sup>)

Posteriore:

220 kPa (31 psi) (2,2 kgf/cm<sup>2</sup>)

90 kg (198 lb)~massimo:

Anteriore:

210 kPa (30 psi) (2,1 kgf/cm<sup>2</sup>)

Posteriore:

250 kPa (36 psi) (2,5 kgf/cm<sup>2</sup>)

#### **Carico massimo\*:**

189 kg (417 lb)

\* Peso totale del pilota, del passeggero, del carico e degli accessori

HWA10450

### **AVVERTENZA**

**Dato che il carico ha un impatto enorme sulla manovrabilità, la frenata, le prestazioni e le caratteristiche di sicurezza del vostro veicolo,**

tenere sempre presenti le seguenti precauzioni.

- **NON SOVRACCARICARE MAI IL VEICOLO!** L'uso di un veicolo sovraccarico può provocare danneggiamenti dei pneumatici, la perdita del controllo o lesioni gravi. Verificare che il peso totale del pilota, del carico e degli accessori non superi il peso massimo specificato per il veicolo.
- **Non trasportare oggetti fissati male che possono spostarsi durante la marcia.**
- **Fissare con cura gli oggetti più pesanti vicino al centro del veicolo e distribuire uniformemente il peso sui due lati del mezzo.**
- **Regolare la sospensione e la pressione dei pneumatici in funzione del carico.**
- **Prima di utilizzare il motociclo, controllare sempre la condizione e la pressione dei pneumatici.**



# MANUTENZIONE PERIODICA E PICCOLE RIPARAZIONI

## Controllo dei pneumatici

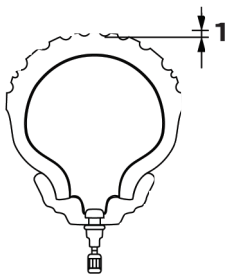

1. Profondità del disegno del battistrada del pneumatico

Controllare sempre i pneumatici prima di utilizzare il mezzo. Se la profondità del battistrada centrale è scesa al limite specificato, se ci sono dei frammenti di vetro o un chiodo nel pneumatico, o se il fianco è fessurato, far sostituire immediatamente il pneumatico da un concessionario Yamaha.

**Profondità minima del battistrada (anteriore e posteriore):**  
1,6 mm (0,06 in)

## NOTA:

I limiti di profondità del battistrada possono differire da nazione a nazione. Rispettare sempre le disposizioni di legge della nazione d'impiego.

## Informazioni sui pneumatici

Questo modello è equipaggiato con pneumatici senza camera d'aria.

### Pneumatico anteriore:

Dimensioni:  
120/70-15 56P  
Produttore/modello:  
Michelin Gold Standard

### Pneumatico posteriore:

Dimensioni:  
140/70-14 68P  
Produttore/modello:  
Michelin Gold Standard

HWA10470

## **AVVERTENZA**

- Fare sostituire i pneumatici eccessivamente consumati da un concessionario Yamaha. Oltre ad essere illegale, l'utilizzo del veicolo con pneumatici eccessivamente usurati riduce la stabilità di guida e può provocare la perdita del controllo del mezzo.

- Consigliamo di affidare la sostituzione di tutte le parti in relazione alle ruote ed ai freni, compresi i pneumatici, ad un concessionario Yamaha, che possiede le conoscenze tecniche e l'esperienza necessarie.

# MANUTENZIONE PERIODICA E PICCOLE RIPARAZIONI

HAU21960

## Ruote in lega

Per garantire il massimo delle prestazioni, una lunga durata e l'utilizzo in sicurezza del vostro veicolo, prestare attenzione ai seguenti punti che riguardano le ruote prescritte secondo specifica.

- Prima di utilizzare il mezzo, controllare sempre che i cerchi delle ruote non presentino cricche, piegature o deformazioni. Se si riscontrano danneggiamenti, fare sostituire la ruota da un concessionario Yamaha. Non tentare di eseguire alcuna seppur piccola riparazione alla ruota. In caso di deformazioni o di cricche, la ruota va sostituita.
- In caso di sostituzione del pneumatico o della ruota, occorre eseguire il bilanciamento della ruota. Lo sbilanciamento della ruota può compromettere le prestazioni e la manovrabilità del mezzo e abbreviare la durata del pneumatico.

- Guidare a velocità moderate dopo il cambio di un pneumatico, per permettere alla superficie del pneumatico di “rodarsi”, in modo da poter sviluppare al meglio le proprie caratteristiche.

HAU33451

## Gioco delle leve freno anteriore e posteriore

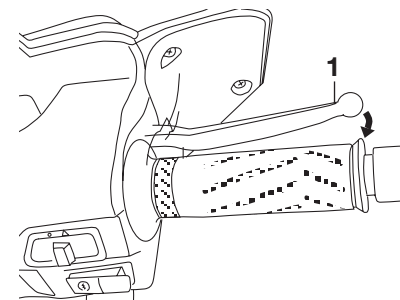

1. Leva del freno anteriore

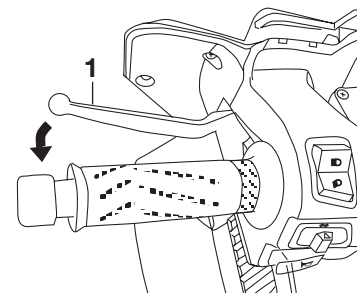

1. Leva del freno posteriore

Non ci deve essere gioco alle estremità delle leve freno. Se c'è del gioco, fare controllare il circuito dei freni da un concessionario Yamaha.

## Controllo delle pastiglie del freno anteriore e posteriore

Si deve verificare l'usura delle pastiglie del freno anteriore e posteriore agli intervalli specificati nella tabella della manutenzione periodica e lubrificazione.

HAU22390

pastiglie freni da un concessionario Yamaha.

## Pastiglie freno anteriore

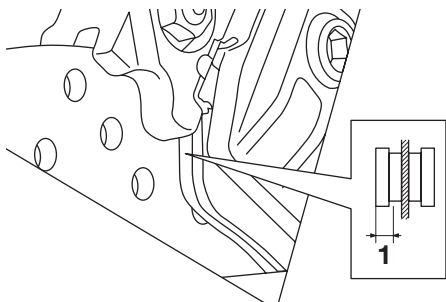

HAU22400

1. Spessore rivestimento pastiglia freno

Verificare che ciascuna pastiglia freno anteriore non sia danneggiata e misurare lo spessore rivestimento pastiglia freno. Se una pastiglia freno è danneggiata, o se lo spessore rivestimento pastiglia freno è inferiore a 0,5 mm (0,02 in), fare sostituire in gruppo le

## Pastiglie del freno posteriore

Il freno posteriore è munito di un tappo di controllo che, se tolto, consente di controllare l'usura delle pastiglie senza dover disassemblare il freno. Per controllare l'usura della pastiglia, controllare la posizione dell'indicatore d'usura mentre si aziona il freno. Se una pastiglia si è usurata al punto che l'indicatore d'usura quasi tocca il disco del freno, fare sostituire in gruppo le pastiglie dei freni da un concessionario Yamaha.

HAU22520

## Controllo del livello del liquido freni

Una quantità insufficiente di liquido freni può lasciar entrare aria nell'impianto frenante, rendendolo inefficiente.

Prima di utilizzare il mezzo, controllare che il livello del liquido freni sia superiore al riferimento del minimo e rabboccare, se necessario. Un livello basso del liquido freni può indicare che le pastiglie freni sono usurate e/o la presenza di perdite nell'impianto frenante. Se il livello del liquido freni è basso, controllare l'usura delle pastiglie freno e verificare che non ci siano perdite nell'impianto frenante.

Rispettare le seguenti precauzioni:

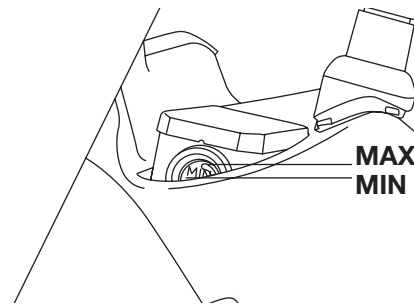

HAU22580

# MANUTENZIONE PERIODICA E PICCOLE RIPARAZIONI

HAUM1360

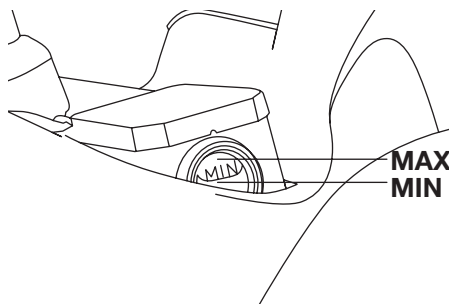

- Quando si controlla il livello del liquido, assicurarsi che la parte superiore del serbatoio del liquido freni sia in piano.
- Usare soltanto il liquido freni della qualità consigliata, altrimenti le guarnizioni di gomma possono deteriorarsi, causando delle perdite e la diminuzione dell'efficienza della frenata.

**Liquido freni consigliato:**  
DOT 4

- Rabboccare con lo stesso tipo di liquido freni. Eventuali miscelazioni possono causare una reazione chimica pericolosa e la diminuzione dell'efficienza della frenata.

- Evitare infiltrazioni d'acqua nel serbatoio del liquido freni durante il rifornimento. L'acqua causa una notevole riduzione del punto di ebollizione del liquido e può provocare l'effetto "vapor lock" (tampone di vapore).
- Il liquido dei freni può corrodere le superfici verniciate o le parti in plastica. Pulire sempre immediatamente l'eventuale liquido versato.
- Dato che le pastiglie dei freni si usurano, è normale che il livello del liquido freni diminuisca gradualmente. Tuttavia, se il livello scende improvvisamente, far accertare la causa da un concessionario Yamaha.

## Sostituzione del liquido freni

Far sostituire il liquido freni da un concessionario Yamaha agli intervalli specificati nella tabella della manutenzione periodica e lubrificazione. Inoltre, fare sostituire il tubo flessibile del freno ogni quattro anni oppure in caso di danneggiamenti o di perdite.

# MANUTENZIONE PERIODICA E PICCOLE RIPARAZIONI

HAU23111

## Controllo e lubrificazione della manopola e del cavo acceleratore

Prima di utilizzare il mezzo, controllare sempre il funzionamento della manopola acceleratore. Inoltre, si deve lubrificare il cavo agli intervalli specificati nella tabella della manutenzione periodica e lubrificazione.

## Lubrificazione delle leve del freno anteriore e posteriore

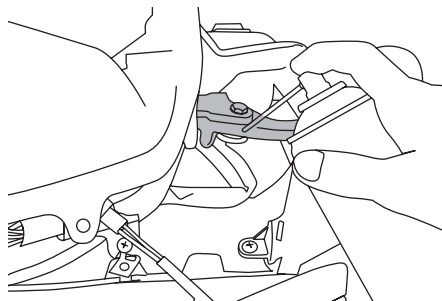

I punti di rotazione delle leve del freno anteriore e posteriore vanno lubrificati agli intervalli specificati nella tabella della manutenzione periodica e lubrificazione.

### Lubrificante consigliato:

Grasso a base di sapone di litio  
(grasso universale)

HAU23170

## Controllo e lubrificazione del cavalletto centrale e del cavalletto laterale

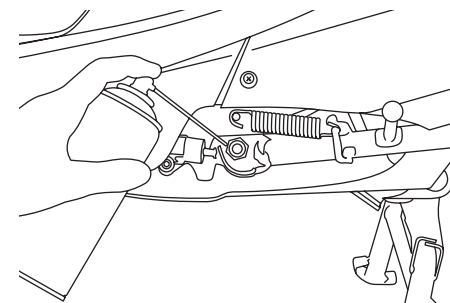

Prima di utilizzare il mezzo, controllare sempre il funzionamento del cavalletto centrale e del cavalletto laterale, e lubrificare, se necessario, i perni di guida e le superfici di contatto metallo/metallo.

HWA10740

### **⚠ AVVERTENZA**

**Se il cavalletto centrale o il cavalletto laterale non si alza e non si abbassa agevolmente, farlo controllare o riparare da un concessionario Yamaha.**

# MANUTENZIONE PERIODICA E PICCOLE RIPARAZIONI

## Lubrificante consigliato:

Grasso a base di sapone di litio  
(grasso universale)

HAU23271

## Controllo della forcella

Le condizioni e il funzionamento della forcella si devono controllare agli intervalli specificati nella tabella della manutenzione periodica e lubrificazione, nel modo seguente.

### Per controllare le condizioni

HWA10750

#### **⚠ AVVERTENZA**

**Supportare fermamente il veicolo in modo che non ci sia pericolo che si ribalti.**

Controllare che gli steli della forcella non presentino graffi, danneggiamenti o eccessive perdite di olio.

### Per controllare il funzionamento

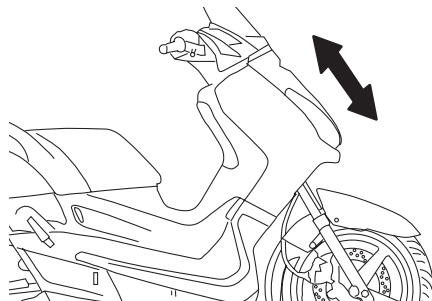

1. Posizionare il mezzo su una superficie piana e mantenerlo diritto.
2. Azionando il freno anteriore, premere con forza il manubrio diverse volte verso il basso per verificare se la forcella si comprime e si estende regolarmente.

HCA10590

#### **ATTENZIONE:**

**Se la forcella è danneggiata o non funziona agevolmente, farla controllare o riparare da un concessionario Yamaha.**

# MANUTENZIONE PERIODICA E PICCOLE RIPARAZIONI

HAU23280

## Controllo dello sterzo

I cuscinetti dello sterzo se usurati o allentati, possono essere fonte di pericolo. Pertanto si deve controllare il funzionamento dello sterzo agli intervalli specificati nella tabella della manutenzione periodica e lubrificazione, nel modo seguente.

1. Posizionare un supporto sotto il motore per alzare da terra la ruota anteriore.

HWA10750

### **AVVERTENZA**

**Supportare fermamente il veicolo in modo che non ci sia pericolo che si ribalti.**

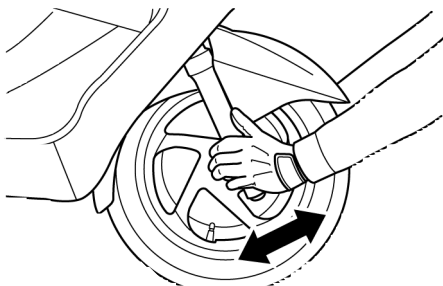

2. Tenere le estremità inferiori degli steli della forcella e cercare di

muoverli in avanti e all'indietro. Se si avverte del gioco, far controllare o riparare lo sterzo da un concessionario Yamaha.

HAU23290

## Controllo dei cuscinetti delle ruote

Si devono controllare i cuscinetti della ruota anteriore e posteriore agli intervalli specificati nella tabella della manutenzione periodica e lubrificazione. Se c'è del gioco nel mozzo della ruota, o se la ruota non gira agevolmente, fare controllare i cuscinetti delle ruote da un concessionario Yamaha.

HAU23380

## Batteria

La batteria si trova dietro al pannello A. (Vedere pagina 6-7.)

Questo modello è equipaggiato con una batteria sigillata (MF), esente da manutenzione. Non occorre controllare il liquido o aggiungere acqua distillata.

HCA10620

### **ATTENZIONE:**

**Non tentare mai di togliere i sigilli delle celle della batteria, in quanto ciò danneggerebbe la batteria in modo permanente.**

# MANUTENZIONE PERIODICA E PICCOLE RIPARAZIONI

HWA10760

## ⚠ AVVERTENZA

- Il liquido della batteria è velenoso e pericoloso, in quanto contiene acido solforico che provoca ustioni gravi. Evitare qualsiasi contatto con la pelle, gli occhi o gli abiti e proteggere sempre gli occhi quando si lavora vicino alle batterie. In caso di contatto, eseguire i seguenti provvedimenti di PRONTO SOCCORSO.
- **CONTATTO ESTERNO:** Sciacquare con molta acqua.
- **CONTATTO INTERNO:** Bere grandi quantità di acqua o latte e chiamare immediatamente un medico.
- **OCCHI:** Sciacquare con acqua per 15 minuti e ricorrere immediatamente ad un medico.
- Le batterie producono gas idrogeno esplosivo. Pertanto tenere le scintille, le fiamme, le sigarette ecc. lontane dalla batteria e provvedere ad una ventilazione adeguata quando

si carica la batteria in ambienti chiusi.

- **TENERE QUESTA E TUTTE LE BATTERIE FUORI DALLA PORTATA DEI BAMBINI.**

## Per caricare la batteria

Se la batteria sembra scarica, farla caricare al più presto possibile da un concessionario Yamaha. Tenere presente che la batteria tende a scaricarsi più rapidamente se il mezzo è equipaggiato con accessori elettrici optional.

## Rimessaggio della batteria

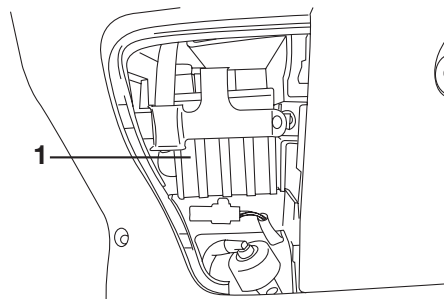

1. Batteria

1. Se non si intende utilizzare il mezzo per oltre un mese, togliere la batteria dal mezzo, caricarla

completamente e poi riporla in un ambiente fresco e asciutto.

2. Se la batteria resta inutilizzata per più di due mesi, controllarla almeno una volta al mese e caricarla completamente se è necessario.
3. Caricare completamente la batteria prima dell'installazione.
4. Dopo l'installazione, verificare che i cavi della batteria siano collegati correttamente ai morsetti della batteria.

HCA10630

## ATTENZIONE:

- Tenere la batteria sempre carica. Se si ripone una batteria scarica, si possono provocare danni permanenti alla stessa.
- Per caricare una batteria sigillata (MF), occorre un caricabatteria speciale (a tensione costante). L'utilizzo di un caricabatteria convenzionale danneggerebbe la batteria. Se non si ha la possibilità di utilizzare un caricabatteria per batterie sigillate (MF), farla caricare da un concessionario Yamaha.



HAU23610

## Sostituzione dei fusibili

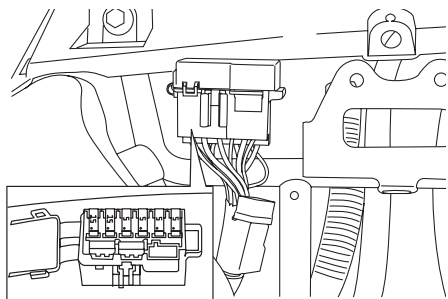

La scatola del fusibile principale e la scatola che contiene i fusibili dei circuiti individuali si trovano dietro alla carenatura B. (Vedere pagina 6-7.)

Se brucia un fusibile, sostituirlo come segue.

1. Girare la chiave su “OFF” e spegnere il circuito elettrico in questione.
2. Togliere il fusibile bruciato ed installarne uno nuovo dell’ampereaggio secondo specifica.

### Fusibili secondo specifica:

- Fusibile principale:  
30 A
- Fusibile faro:  
15 A
- Fusibile dell’impianto di segnalazione:  
15 A
- Fusibile accensione:  
5 A
- Fusibile dell’orologio (backup):  
5 A
- Fusibile della ventola del radiatore:  
10 A

HCA10640

### ATTENZIONE:

**Non utilizzare un fusibile di amperaggio superiore a quello consigliato per evitare di provocare danni estesi all’impianto elettrico ed eventualmente un incendio.**

3. Girare la chiave su “ON” ed accendere il circuito elettrico in questione per controllare se l’apparecchiatura elettrica funziona.
4. Se nuovamente il fusibile brucia subito, fare controllare l’impianto elettrico da un concessionario Yamaha.

HAU23910

## Sostituzione di una lampadina del faro

Questo modello è equipaggiato con lampadine del faro al quarzo. Se una lampadina del faro brucia, sostituirla come segue:

1. Togliere la carenatura B. (Vedere pagina 6-7.)

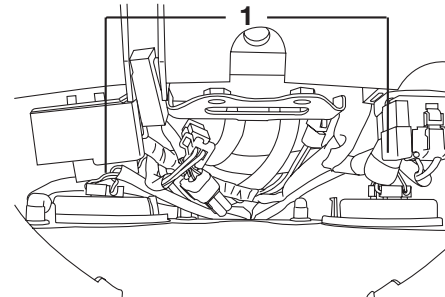

1. Connettore del faro
2. Scollegare il connettore del faro e poi togliere il coprilampada del faro.
3. Togliere il portalampada del faro in conformità alla figura che segue e poi togliere la lampadina guasta.

# MANUTENZIONE PERIODICA E PICCOLE RIPARAZIONI

HAUT1260

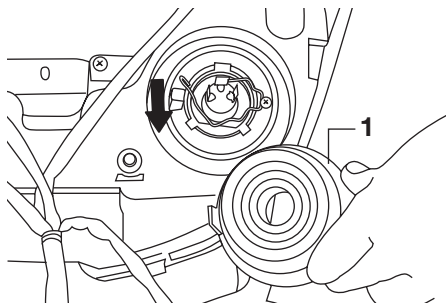

1. Collegamento lampada faro anteriore

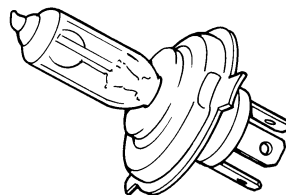

HCA10660

## ATTENZIONE:

**Non toccare la parte di vetro della lampadina del faro, per mantenerla priva di olio, altrimenti si influirebbe negativamente sulla trasparenza del vetro, sulla luminosità e sulla durata della lampadina. Eliminare completamente ogni traccia di sporco e le impronte delle dita sulla lampadina utilizzando un panno inumidito con alcool o diluente.**

5. Installare il coprilampada e poi collegare il connettore.
6. Installare la carenatura.
7. Se necessario, fare regolare il faro da un concessionario Yamaha.

## Sostituzione di una lampadina indicatore di direzione anteriore

HCA10670

### ATTENZIONE:

**Si consiglia di affidare questo lavoro ad un concessionario Yamaha.**

1. Posizionare lo scooter sul cavalletto centrale.
2. Togliere la carenatura A. (Vedere pagina 6-7.)
3. Togliere il portalamпада con cavetto (insieme alla lampadina) girandolo in senso antiorario.

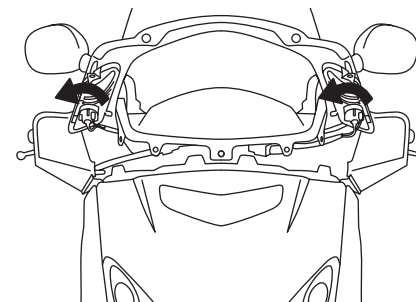

6

## NOTA:

La procedura di rimozione dipende dal tipo di portalamпада installato sul vostro veicolo.

HWA10790

## AVVERTENZA

**Le lampadine del faro si scaldano molto. Pertanto tenere i prodotti infiammabili lontani dalla lampadina del faro accesa e non toccarla fino a quando non si è raffreddata.**

4. Posizionare una lampadina nuova e poi fissarla con il portalamпада.

# MANUTENZIONE PERIODICA E PICCOLE RIPARAZIONI

4. Togliere la lampadina guasta premendola e girandola in senso antiorario.
5. Inserire una lampadina nuova nel portalamпада, premerla e poi girarla in senso orario fino a quando si blocca.
6. Installare il portalamпада con cavetto (insieme alla lampadina) girandolo in senso orario.
7. Installare la carenatura.

HAUS1250

## Sostituzione della lampada fanalino posteriore/stop oppure di una lampada indicatore di direzione posteriore

### Lampada fanalino posteriore/stop

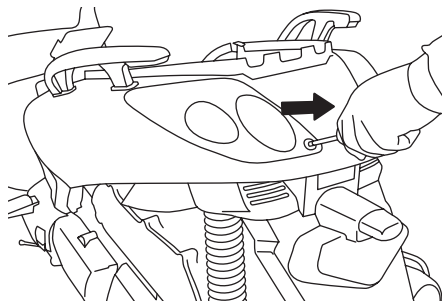

1. Togliere la lente della lampada fanalino posteriore/stop togliendo le vite.
2. Togliere la lampada guasta premendola e girandola in senso antiorario.
3. Inserire una lampada nuova nel portalamпада con cavetto, premerla e poi girarla in senso orario fino a quando si blocca.

4. Installare la coppetta installando le vite.

## Lampada indicatore di direzione posteriore

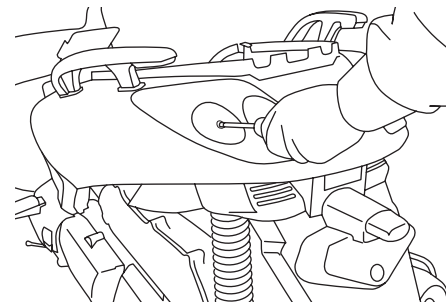

1. Togliere la lente fanalino posteriore/stop togliendo la vite.
2. Togliere la lente della lampada indicatore di direzione togliendo la vite.
3. Togliere la lampada guasta premendola e girandola in senso antiorario.
4. Inserire una lampada nuova nel portalamпада con cavetto, premerla e poi girarla in senso orario fino a quando si blocca.
5. Installare la lente della lampada indicatore di direzione installando la vite.

# MANUTENZIONE PERIODICA E PICCOLE RIPARAZIONI

6. Installare la lente della lampada fanalino posteriore/stop installando la vite.

HCA10680

## ATTENZIONE:

**Non stringere eccessivamente le viti, altrimenti il trasparente potrebbe rompersi.**

HAUS1150

## Sostituzione della lampada luce targa

1. Togliere la lente togliendo la vite.

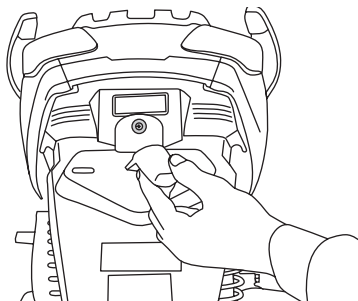

2. Togliere la lampada guasta estraendola.
3. Inserire una lampada nuova nel portalamпада con cavetto.
4. Installare la lente installando la vite.

HCA11190

## ATTENZIONE:

**Non stringere eccessivamente le viti, altrimenti il trasparente potrebbe rompersi.**

HAUS1260

## Sostituzione della lampada luce di posizione anteriore

Se la lampada luce di posizione anteriore brucia, sostituirla come segue.

1. Togliere la carenatura B. (Vedere pagina 6-7.).

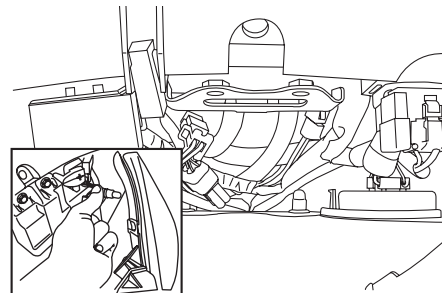

2. Togliere il portalamпада con cavetto (insieme alla lampada) estraendolo.
3. Togliere la lampada guasta estraendola.
4. Inserire una lampada nuova nel portalamпада con cavetto.
5. Installare il portalamпада con cavetto (insieme alla lampada) premendolo.

## 6. Installare la carenatura B.

HAU25880

durata, e possono causare riparazioni costose.

### **Ricerca ed eliminazione guasti**

Sebbene gli scooter Yamaha subiscano un rigoroso controllo prima della spedizione dalla fabbrica, si possono verificare dei guasti durante il funzionamento. Eventuali problemi nell'impianto di alimentazione del carburante, di compressione o di accensione, per esempio, possono provocare difficoltà all'avviamento o perdite di potenza.

Le tabelle di ricerca ed eliminazione guasti che seguono rappresentano una guida rapida e facile per controllare questi impianti vitali. Tuttavia, se il vostro scooter dovesse richiedere riparazioni, vi consigliamo di portarlo da un concessionario Yamaha, i cui tecnici esperti sono in possesso dell'attrezzatura, dell'esperienza e delle nozioni necessarie per la corretta riparazione del veicolo.

Usare soltanto ricambi originali Yamaha. Diffidate dalle imitazioni che possono sembrare simili ai ricambi originali Yamaha, ma spesso sono di qualità inferiore, hanno una breve

# MANUTENZIONE PERIODICA E PICCOLE RIPARAZIONI

HAU25921

## Tablelle di ricerca ed eliminazione guasti Problemi all'avviamento o prestazioni scarse del motore

HWA10840

### **⚠ AVVERTENZA**

**Tenere lontane le fiamme libere e non fumare mentre si controlla o si lavora sull'impianto del carburante.**

#### 1. Carburante



#### 2. Compressione

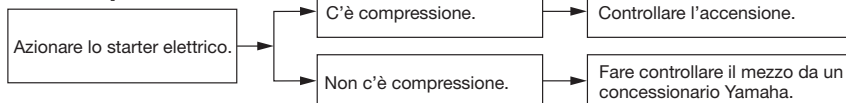

#### 3. Accensione

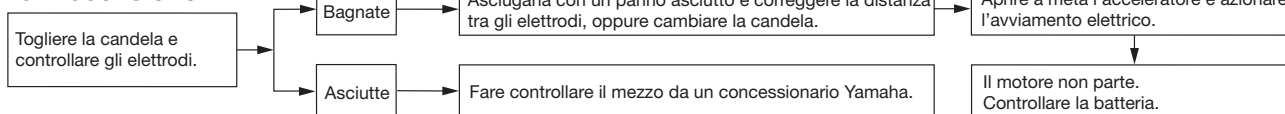

#### 4. Batteria

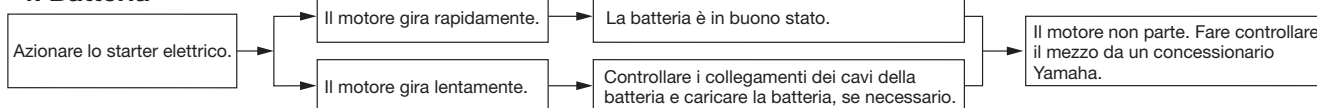

# MANUTENZIONE PERIODICA E PICCOLE RIPARAZIONI

## Surriscaldamento del motore

HWA10400

### **⚠ AVVERTENZA**

- **Non togliere il tappo del radiatore quando il motore e il radiatore sono caldi. Liquido bollente e vapore possono fuoriuscire sotto pressione e provocare lesioni gravi. Ricordarsi di aspettare fino a quando il motore si è raffreddato.**
- **Dopo aver tolto il bullone di fermo del tappo del radiatore, mettere un panno spesso, come un asciugamano, sul tappo del radiatore, e poi girarlo lentamente in senso antiorario fino al fermo, per permettere alla pressione residua di fuoriuscire. Quando cessa il sibilo, premere il tappo mentre lo si gira in senso antiorario, e poi toglierlo.**

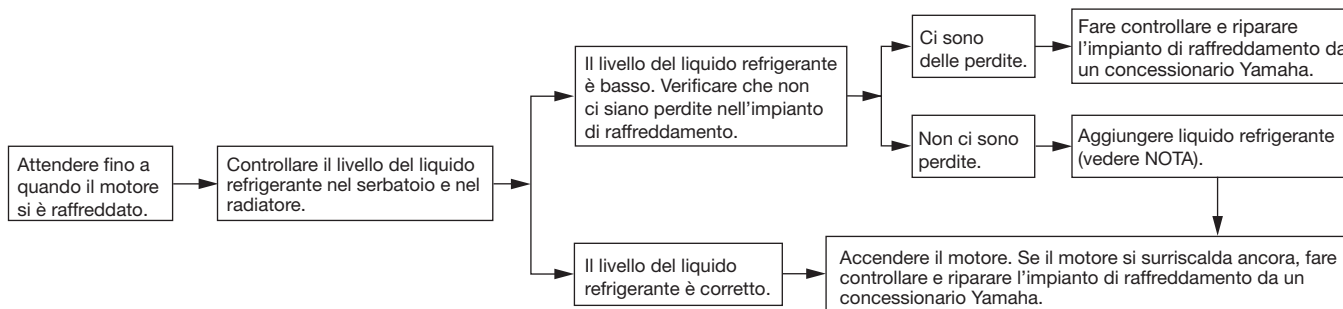

### **NOTA:**

Se non si dispone di liquido refrigerante, in sua vece si può usare provvisoriamente dell'acqua del rubinetto, a patto che la si sostituisca al più presto possibile con il liquido refrigerante consigliato.

# PULIZIA E RIMESSAGGIO DELLO SCOOTER

HAU26090

## Pulizia

Pur rivelando gli aspetti più attraenti della sua tecnologia, la struttura nuda rende lo scooter più vulnerabile. Ruggine e corrosione possono svilupparsi malgrado l'impiego di componenti di alta qualità. Un tubo di scarico arrugginito potrebbe passare inosservato su un'auto, mentre comprometterebbe irrimediabilmente l'estetica di uno scooter. Una pulizia frequente e appropriata, non soltanto soddisfa le condizioni di garanzia, bensì mantiene l'estetica dello scooter, ne allunga la durata e ne ottimizza le prestazioni.

### Prima di pulire il motociclo

1. Coprire l'apertura della marmitta con un sacchetto di plastica dopo che il motore si è raffreddato.
2. Accertarsi che tutti i tappi ed i coperchi, i morsetti ed i connettori elettrici, cappuccio candela compreso, siano ben chiusi.
3. Eliminare lo sporco difficile da trattare, come l'olio bruciato sul carter, con uno sgrassante ed una spazzola, ma non applicare

mai questi prodotti sui paraolii, sulle guarnizioni e sui perni delle ruote. Sciacquare sempre lo sporco ed il prodotto sgrassante con acqua.

## Pulizia

HCA10780

### ATTENZIONE:

- Evitare di usare detersivi per ruote fortemente acidi, specialmente sulle ruote a raggi. Se si utilizzano prodotti del genere sullo sporco particolarmente ostinato, non lasciare il detersivo sulla superficie interessata più a lungo di quanto indicato sulle istruzioni per l'uso. Inoltre sciacquare a fondo la superficie con acqua, asciugarla immediatamente e poi applicare uno spray protettivo anticorrosione.
- Metodi di lavaggio errati possono danneggiare il parabrezza, le carenature, i pannelli e le altre parti in plastica. Per pulire la plastica usare soltanto un

panno pulito o una spugna morbida, con detersivo neutro ed acqua.

- Non utilizzare prodotti chimici forti sulle parti in plastica. Accertarsi di non utilizzare panni o spugne che siano stati in contatto con prodotti di pulizia forti o abrasivi, solvente o diluente, carburante (benzina), prodotti per rimuovere o inibire la ruggine, liquido freni, antigelo o liquido della batteria.
- Non utilizzare macchine di lavaggio con getti d'acqua ad alta pressione o di vapore, perché possono provocare infiltrazioni d'acqua e deterioramenti nelle seguenti zone: tenute (dei cuscinetti ruota e del forcellone, forcella e freni), componenti elettrici (morsetti, connettori, strumenti, interruttori e luci), tubi di sfiato e di ventilazione.
- Per gli scooter muniti di parabrezza: Non usare detersivi forti o spugne dure che provocherebbero opacità o graffiature. Alcuni prodotti detersivi



# PULIZIA E RIMESSAGGIO DELLO SCOOTER

**per la plastica possono lasciare graffi sul parabrezza. Prova- re il prodotto su una piccola parte nascosta del parabrezza per accertarsi che non lasci segni. Se il parabrezza è grafiato, usare un preparato lucidante di qualità per plastica dopo il lavaggio.**

## Dopo l'utilizzo normale

Togliere lo sporco con acqua calda, un detergente neutro ed una spugna soffice e pulita, e poi sciacquare a fondo con acqua pulita. Utilizzare uno spazzolino da denti o uno scovolino per bottiglie per le zone di difficile accesso. Lo sporco difficile da trattare e gli insetti si eliminano più facilmente coprendo la superficie interessata con un panno bagnato qualche minuto prima della pulizia.

## Dopo la guida nella pioggia, vicino al mare e su strade su cui è stato sparso del sale

Poiché il sale marino o quello sparso sulle strade in inverno è estremamente corrosivo in combinazione con l'acqua, ogni volta che si è utilizzato il

mezzo sotto la pioggia, vicino al mare e su strade su cui è stato sparso del sale procedere come segue.

## **NOTA:** \_\_\_\_\_

Il sale sparso sulle strade in inverno può restarvi fino alla primavera.

1. Lavare lo scooter con acqua fredda e con un detergente neutro, dopo che il motore si è raffreddato.

HCA10790

## **ATTENZIONE:** \_\_\_\_\_

**Non usare acqua calda, in quanto aumenta l'azione corrosiva del sale.**

2. Applicare uno spray anticorrosione su tutte le superfici di metallo, comprese quelle cromate e nichelate, per prevenire la corrosione.

## **Dopo la pulizia**

1. Asciugare lo scooter con una pelle di camoscio o un panno di tessuto assorbente.
2. Lucidare con un prodotto specifico le superfici cromate, d'alluminio o d'acciaio inox, compreso

l'impianto di scarico. (con la lucidatura si possono eliminare persino gli scolorimenti provocati dal calore sugli impianti di scarico in acciaio inox).

3. Per prevenire la corrosione, consigliamo di applicare uno spray protettivo su tutte le superfici metalliche, comprese quelle cromate e nichelate.
4. Utilizzare olio spray come detergente universale per eliminare qualsiasi traccia di sporco residuo.
5. Ritoccare i danneggiamenti di lieve entità della vernice provocati dai sassi, ecc.
6. Applicare della cera su tutte le superfici verniciate.
7. Lasciare asciugare completamente lo scooter prima di coprirlo o di immagazzinarlo.

HWA10940

## **AVVERTENZA**

- **Accertarsi che non ci sia olio o cera sui freni o sui pneumatici. Se necessario, pulire i dischi e le guarnizioni dei freni con un detergente per dischi freno o**

# PULIZIA E RIMESSAGGIO DELLO SCOOTER

con acetone e lavare i pneumatici con acqua calda ed un detergente neutro.

- **Prima di utilizzare lo scooter, provare la sua capacità di frenata ed il comportamento in curva.**

HCA10800

## ATTENZIONE:

- **Applicare con parsimonia olio spray e cera e accertarsi di togliere con un panno il prodotto in eccesso.**
- **Non applicare mai olio o cera sulle parti in gomma e in plastica, bensì trattarle con prodotti di pulizia specifici.**
- **Evitare di usare prodotti lucidanti abrasivi, in quanto asportano la vernice.**

## NOTA:

Consultare un concessionario Yamaha per consigli sui prodotti da usare.

HAU26300

## Rimessaggio

### A breve termine

Per il rimessaggio, usare sempre un locale fresco e asciutto e, se necessario, proteggere lo scooter dalla polvere con una copertura che lasci respirare l'aria.

HCA10820

## ATTENZIONE:

- **Se si rimessa lo scooter in un ambiente scarsamente ventilato, o lo si copre con una tela cerata quando è ancora bagnato, si permette all'acqua ed all'umidità di penetrare e di provocare la formazione di rugine.**
- **Per prevenire la corrosione, evitare scantinati umidi, ricoveri d'animali (a causa della presenza d'ammoniaca) e gli ambienti in cui sono immagazzinati prodotti chimici forti.**

## A lungo termine

Prima di rimessare lo scooter per diversi mesi:

1. Seguire tutte le istruzioni nella sezione "Pulizia" del presente capitolo.
2. Scaricare la vaschetta del carburatore allentando il tappo filettato di scarico; in questo modo si previene la formazione di depositi di carburante. Versare il carburante scaricato nel serbatoio del carburante.
3. Riempire il serbatoio carburante ed aggiungere un inibitore di ruggine (se disponibile) per prevenire l'ossidazione del serbatoio carburante ed il deterioramento del carburante.
4. Eseguire le fasi riportate di seguito per proteggere il cilindro, i segmenti, ecc. dalla corrosione.
  - a. Togliere il cappuccio della candela e la candela.
  - b. Versare un cucchiaino da tè di olio motore nel foro della candela.
  - c. Installare il cappuccio sulla candela e poi appoggiare la candela

# PULIZIA E RIMESSAGGIO DELLO SCOOTER

sulla testa cilindro in modo che gli elettrodi siano a massa (questo limiterà la formazione di scintille nella fase successiva).

- d. Avviare il motore diverse volte con lo starter (in questo modo le pareti del cilindro si ricopriranno d'olio).
- e. Togliere il cappuccio dalla candela e poi installare la candela ed il cappuccio della candela.

HWA10950

## AVVERTENZA

**Per prevenire danneggiamenti o lesioni provocati dalle scintille, accertarsi di aver messo a massa gli elettrodi della candela mentre si fa girare il motore.**

5. Lubrificare tutti i cavi di comando ed i punti di rotazione di tutte le leve e dei pedali, come pure il cavalletto laterale / il cavalletto centrale.
6. Controllare e, se necessario, ripristinare la pressione dei pneumatici e poi sollevare lo scooter in modo che entrambe le ruote non tocchino terra. In alternativa, far girare le ruote di poco ogni

mese in modo da prevenire il danneggiamento locale dei pneumatici.

7. Coprire l'apertura della marmitta con un sacchetto di plastica per prevenire la penetrazione di umidità.
8. Togliere la batteria e caricarla completamente. Riporla in un locale fresco ed asciutto e caricarla una volta al mese. Non riporre la batteria in un luogo troppo freddo o troppo caldo [meno di 0 °C (30 °F) o più di 30 °C (90 °F)]. Per maggiori informazioni sul rimessaggio della batteria, vedere pagina 6-24.

**NOTA:** \_\_\_\_\_  
Eseguire tutte le riparazioni eventualmente necessarie prima di rimessare lo scooter.

# CARATTERISTICHE TECNICHE

## Dimensioni

- Lunghezza totale  
2210 mm (87.0 in)
- Larghezza totale  
790 mm (31.1 in)
- Altezza totale  
1380 mm (54.3 in)
- Altezza alla sella  
785 mm (30.9 in)
- Passo  
1545 mm (60.8 in)
- Distanza da terra  
113 mm (4.45 in)
- Raggio minimo di sterzata  
3650 mm (143.7 in)

## Peso

- Con olio e carburante  
166 kg (366 lb)

## Motore

- Tipo di motore  
4 tempi, raffreddato a liquido, monoalbero a camme in testa SOHC
- Disposizione dei cilindri  
Monocilindro inclinato in avanti
- Cilindrata  
124.66 cm<sup>3</sup> (7.61 cu\*in)
- Alésaggio x corsa  
52 x 58.6 mm (2.05 x 2.31 in)
- Rapporto di compressione  
11.2:1
- Sistema di avviamento  
Avviamento elettrico
- Sistema di lubrificazione  
A carter umido

## Olio motore

- Tipo  
SAE 10W30 or SAE 10W40
- Gradazione dell'olio motore consigliato  
API service tipo SH o superiore

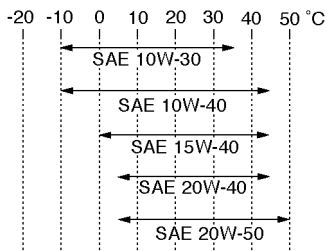

## Quantità di olio motore

- Senza sostituzione dell'elemento del filtro dell'olio  
1.4 L (1.48 US qt) (1.23 Imp qt)
- Con sostituzione dell'elemento del filtro dell'olio  
1.5L (1.59 US qt) (1.32 Imp qt)

## Olio della trasmissione

- Tipo  
YAMALUBE 4 (10W30) oppure olio motore SAE10W30 tipo SE
- Quantità  
0.21 L (0.22 US qt) (0.18 Imp qt)

## Impianto di raffreddamento

- Capacità serbatoio liquido refrigerante (fino al livello massimo)  
0,26 L (0,28 US qt) (0,23 Imp.qt)

## Filtro dell'aria

- Elemento del filtro dell'aria  
Ad elemento secco

## Carburante

- Carburante consigliato  
Soltanto benzina normale senza piombo
- Capacità del serbatoio carburante  
12.5 L (13.21 US qt) (11.00 Imp qt)
- Quantità di riserva carburante  
2 L (2.11 US qt) (1.76 Imp qt)

## Iniezione carburante

- Produttore  
AISAN
- Modello x quantità  
EFI System x 1

## Candela/-e

- Produttore/modello  
NGK / CPR 9EA-9
- Distanza elettrodi  
0.8-0.9 mm (0.031-0.035 in)

## Frizione

- Tipo di frizione  
A secco, centrifuga automatica
- Trasmissione  
Sistema di riduzione primaria

## Ingranaggio elicoidale

- Rapporto di riduzione primaria  
41/14 (2.929)
- Sistema di riduzione secondaria  
Ingranaggio elicoidale
- Rapporto di riduzione secondaria  
44/13 (3.385)
- Tipo di trasmissione  
A cinghia trapezoidale, automatica

# CARATTERISTICHE TECNICHE

Comando  
Centrifuga, automatica

## Parte ciclistica

Tipo di telaio  
Monotrave inferiore tubolare  
Angolo di incidenza  
28 °  
Avancorsa  
100 mm (3.94 in)

## Pneumatico anteriore

Tipo  
Senza camera d'aria  
Misura  
120/70-15 M/C 56P or 56S  
Produttore/modello  
Michelin / Gold Standard

## Pneumatico posteriore

Tipo  
Senza camera d'aria  
Misura  
140/70-14 M/C 68P or 68S  
Produttore/modello  
Michelin / Gold Standard

## Carico

Carico massimo  
189 kg (417 lb)  
Peso totale del pilota, del passeggero, del carico e degli accessori

## Pressione pneumatici (misurata a pneumatici freddi)

Condizione di carico  
0-90 kg (0-198 lb)  
Anteriore  
190 kPa (27 psi) (1.9 kgf/cm<sup>2</sup>)

Posteriore  
220 kPa (31 psi) (2.2 kgf/cm<sup>2</sup>)  
Condizione di carico  
90 kg (198 lb)-Carico massimo  
Anteriore  
210 kPa (30 psi) (2.1 kgf/cm<sup>2</sup>)  
Posteriore  
250 kPa (36 psi) (2.5 kgf/cm<sup>2</sup>)

## Ruota anteriore

Tipo di ruota  
Ruota in lega  
Dimensioni cerchio  
15 x MT3.5

## Ruota posteriore

Tipo di ruota  
Ruota in lega  
Dimensioni cerchio  
14 x MT3.75

## Freno anteriore

Tipo  
A disco singolo  
Comando  
Con la mano destra  
Liquido consigliato  
DOT 4

## Freno posteriore

Tipo  
A disco singolo  
Comando  
Con la mano sinistra  
Liquido consigliato  
DOT 4

## Sospensione anteriore

Tipo  
Forcella telescopica  
Tipo a molla/ammortizzatore  
Molla a spirale / ammortizzatore idraulico  
Escursione ruota  
94 mm (3.70 in)

## Sospensione posteriore

Tipo  
Gruppo motore-trasmissione oscillante  
Tipo a molla/ammortizzatore  
Molla a spirale / ammortizzatore idraulico  
Escursione ruota  
83 mm (3.27 in)

## Impianto elettrico

Sistema di accensione  
Accensione a bobina transistorizzata (digitale)  
Sistema di carica  
Volano magnete in C.A.

## Batteria

Produttore/Modello  
Yuasa/YTX9-BS  
Tensione, capacità  
12 V, 8.0 Ah

## Tensione e wattaggio della lampadina x quantità

Faro  
12 V, 35.0 W / 35.0 W x 2  
Luce ausiliaria  
12 V, 5.0 W x 2  
Lampada biluce fanalino/stop  
12 V, 21.0 W / 5.0 W x 2

# CARATTERISTICHE TECNICHE

---

Indicatore di direzione anteriore

12 V, 10.0 W x 2

Indicatore di direzione posteriore

12 V, 10.0 W x 2

Luce targa

12 V, 5.0 W x 1

Luce pannello strumenti

LED

Spia del livello del carburante

LED

Spia abbagliante

LED

Spia degli indicatori di direzione

LED x 2

Spia problemi al motore

LED

Spia del sistema immobilizzatore

LED

Fusibile di riserva

10 A

Fusibile di riserva

15 A

Fusibile di riserva

30 A

## Fusibili

Fusibile principale

30 A

Fusibile del faro

15 A

Fusibile dell'impianto di segnalazione

15 A

Fusibile dell'accensione

5 A

Fusibile della ventola del radiatore

10 A

Fusibile dell'impianto di iniezione carburante

5 A

Fusibile di backup

5 A

Fusibile di riserva

5 A

HAU26381

## Numero di identificazione chiave

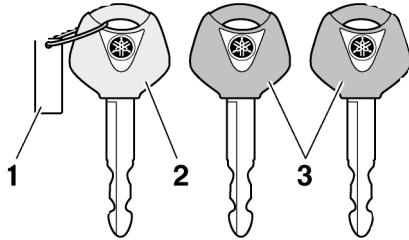

1. Targhetta della chiave
2. Chiave rossa
3. Chiavi nere

Il numero di identificazione della chiave è impresso sulla targhetta della chiave. Riportare questo numero nell'apposito spazio ed usarlo come riferimento per ordinare una chiave nuova.

HAU26410

## Numero identificazione veicolo

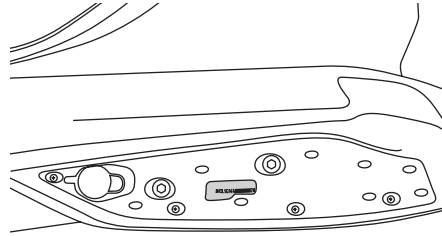

Il numero di identificazione del veicolo è stampigliato sul telaio.

**NOTA:** \_\_\_\_\_  
Il numero di identificazione del veicolo serve ad identificare il vostro veicolo e può venire utilizzato per immatricolarlo presso le autorità competenti della zona interessata.

HAU26470

## Etichetta modello

L'etichetta del modello è applicata al telaio sotto la sella del pilota. (Vedere pagina 3-13.) Registrare le informazioni di questa etichetta nell'apposito spazio. Queste informazioni sono necessarie per ordinare i ricambi presso i concessionari Yamaha.

# INDICE

---

## A

Accelerazione e decelerazione .....	5-2
Allarme antifurto (optional) .....	3-8
Avviamento del motore a freddo .....	5-1
Avvio del mezzo .....	5-2

## B

Batteria .....	6-24
Bloccetto di accensione/bloccasterzo .....	3-2

## C

Carburante .....	3-11
Cavalletto laterale .....	3-16
Comandi e strumentazione .....	2-3
Consigli per ridurre il consumo del carburante .....	5-3
Controllo dei cuscinetti delle ruote .....	6-24
Controllo del livello del liquido freni .....	6-20
Controllo della candela .....	6-8
Controllo della forcella .....	6-23
Controllo delle pastiglie del freno anteriore e posteriore .....	6-20
Controllo dello sterzo .....	6-24
Controllo e lubrificazione del cavalletto centrale e del cavalletto laterale .....	6-22
Controllo e lubrificazione della manopola e del cavo acceleratore .....	6-22
Convertitore catalitico .....	3-12

## D

Display multifunzione .....	3-5
-----------------------------	-----

## E

Elementi del filtro dell'aria del motore e del filtro dell'aria del carter della cinghia trapezoidale .....	6-14
Elenco dei controlli prima dell'utilizzo .....	4-2

## F

Frenatura .....	5-3
-----------------	-----

## G

Gioco delle leve freno anteriore e posteriore .....	6-19
Gioco valvole .....	6-16

## I

Indicatore del livello del carburante .....	3-4
Indicatore della temperatura del liquido refrigerante .....	3-5
Indicatori, spie di segnalazione e spia d'avvertimento .....	3-3
Interruttori sul manubrio .....	3-8

## K

Kit di attrezzi in dotazione .....	6-1
------------------------------------	-----

## L

Leva del freno anteriore .....	3-10
Leva del freno posteriore .....	3-10
Liquido refrigerante .....	6-12
Lubrificazione delle leve del freno anteriore e posteriore .....	6-22

## M

Manutenzione periodica e lubrificazione .....	6-3
---	-----

## N

Numero di identificazione .....	9-1
---------------------------------	-----

## O

Olio della trasmissione finale .....	6-11
Olio motore .....	6-9

## P

Parcheggio .....	5-4
Pneumatici .....	6-17
Pulizia .....	7-1

## R

Regolazione dei gruppi dell'ammortizzatore .....	3-15
Regolazione gioco del cavo dell'acceleratore .....	6-16
Ricerca ed eliminazione guasti .....	6-30
Rimessaggio .....	7-3
Rimozione ed installazione delle carenature e dei pannelli .....	6-7
Rodaggio .....	5-4
Ruote in lega .....	6-19

## S

Scomparto portaoggetti .....	3-14
Sella .....	3-13
Sistema immobilizzatore .....	3-1
Sostituzione dei fusibili .....	6-26
Sostituzione del liquido freni .....	6-21
Sostituzione della lampada fanalino posteriore/stop oppure di una lampada indicatore di direzione posteriore .....	6-28
Sostituzione della lampada luce di posizione anteriore .....	6-29
Sostituzione della lampada luce targa .....	6-29
Sostituzione di una lampadina del faro .....	6-26
Sostituzione di una lampadina indicatore di direzione anteriore .....	6-27

## T

Tabelle di ricerca ed eliminazione guasti .....	6-31
Tachimetro .....	3-4
Tappo del serbatoio del carburante .....	3-11

## V

Vano portaoggetti .....	3-14
Vista da destra .....	2-2
Vista da sinistra .....	2-1







PRINTED IN SPAIN  
2005.10-Bengar Gràfiques, S.L.  
(H)