



⚠ Il convient de lire attentivement ce manuel avant la première utilisation du véhicule.

MANUEL DU PROPRIÉTAIRE



YZF-R6

1JS-28199-F0

⚠ Il convient de lire attentivement ce manuel avant la première utilisation du véhicule. Le manuel doit être remis avec le véhicule en cas de vente de ce dernier.



YAMAHA MOTOR ELECTRONICS CO., LTD.
1450-6, Mori, Mori-machi, Shuchi-gun, Shizuoka-ken, 437-0292 Japan

DECLARATION of CONFORMITY

We

Company: YAMAHA MOTOR ELECTRONICS CO., LTD.
Address: 1450-6, Mori, Mori-Machi, Shuchi-gun, Shizuoka-Ken, 437-0292 Japan

Hereby declare that the product:

Kind of equipment: IMMOBILIZER
Type-designation: SSL-00

is in compliance with following norm(s) or documents:

R&TTE Directive(1999/5/CE)
EN300 330-2 v1.3.1(2006-01), EN300 330-2 v1.5.1(2010-02)
EN60950-1:2006/A11:2009
Two or Three-Wheel Motor Vehicles Directive(97/24/EC: Chapter 8, EMC)

Place of issue: Shizuoka, Japan

Date of issue: 1 Aug. 2002

| Revision record | | |
|-----------------|---|--------------|
| No. | Contents | Date |
| 1 | To change contact person and integrate type-designation. | 9 Jun. 2005 |
| 2 | Version up the norm of EN60950 to EN60950-1 | 27 Feb. 2006 |
| 3 | To change company name | 1 Mar. 2007 |
| 4 | version up of the following norm: • EN300 330-2 v1.1.1 to EN300 330-2 v1.3.1 and EN300 330-2 v1.5.1 • EN60950-1:2001 to EN60950-1:2006/A11:2009 | 8 Jul. 2010 |

General manager of quality assurance div. *July 8th 2010*



YAMAHA MOTOR ELECTRONICS CO., LTD.
1450-6, Mori, Mori-machi, Shuchi-gun, Shizuoka-ken, 437-0292 Japan

DÉCLARATION DE CONFORMITÉ

Nous, la

Société : YAMAHA MOTOR ELECTRONICS CO., LTD.
Adresse : 1450-6, Mori, Mori-machi, Shuchi-gun, Shizuoka-ken, 437-0292 Japon

Déclarons par la présente, que le produit :

Type d'appareil : IMMOBILISATEUR
Type/désignation : SSL-00

est conforme aux normes ou documents suivants :

Directive R&TTE (1999/5/CE)
EN300 330-2 v1.3.1(2006-01), EN300 330-2 v1.5.1(2010-02)
EN60950-1:2006/A11:2009
Directive concernant les véhicules motorisés à deux ou trois roues (97/24/CE : Chapitre 8, EMC)

Ville : Shizuoka, Japon

Date : 1 août 2002

| Révision | | |
|----------|---|---------------|
| N° | Contenu | Date |
| 1 | Modification de la personne à contacter et ajout de la désignation du type | 9 juin 2005 |
| 2 | Passage de la norme EN60950 à la norme EN60950-1 | 27 fév. 2006 |
| 3 | Modification du nom de la société | 1er mars 2007 |
| 4 | version mise à jour de la norme suivante : • EN300 330-2 v1.1.1 à EN300 330-2 v1.3.1 et EN300 330-2 v1.5.1 • EN60950-1:2001 à EN60950-1:2006/A11:2009 | 8 Jul. 2010 |

Directeur Général de la division Assurance Qualité *July 8th 2010*



Bienvenue dans l'univers des deux roues de Yamaha !

Le modèle YZF-R6 est le fruit de la vaste expérience de Yamaha dans l'application des technologies de pointe à la conception et à la construction de produits de qualité supérieure et qui a valu à Yamaha sa réputation dans ce domaine.

Afin de tirer le meilleur parti de toutes les possibilités de la YZF-R6, il faut prendre le temps de lire attentivement ce manuel. Le Manuel du propriétaire contient non seulement les instructions relatives à l'utilisation, aux contrôles et à l'entretien de cette moto, mais aussi d'importantes consignes de sécurité destinées à protéger le pilote et les tiers des accidents.

Ce manuel offre en outre de nombreux conseils qui, s'ils sont bien suivis, permettront de conserver la moto en parfait état de marche. Si la moindre question se pose, il ne faut pas hésiter à consulter un concessionnaire Yamaha.

L'équipe Yamaha espère que ce véhicule procurera à son utilisateur un plaisir de conduite et une sécurité maximum kilomètre après kilomètre. Ne pas oublier toutefois que la sécurité doit rester la première priorité de tout bon motocycliste !

Yamaha est sans cesse à la recherche d'améliorations dans la conception et la qualité de ses produits. Par conséquent, bien que ce manuel contienne les informations les plus récentes disponibles au moment de l'impression, il peut ne pas refléter de petites modifications apportées ultérieurement à ce modèle. Au moindre doute concernant le fonctionnement ou l'entretien du véhicule, ne pas hésiter à consulter un concessionnaire Yamaha.



AVERTISSEMENT

Lire attentivement ce manuel dans son intégralité avant d'utiliser la moto.

INFORMATIONS IMPORTANTES CONCERNANT LE MANUEL

FAU10133

Les informations particulièrement importantes sont repérées par les notations suivantes :

| | |
|---|---|
|  | Il s'agit du symbole avertissant d'un danger. Il avertit de dangers de dommages personnels potentiels. Observer scrupuleusement les messages relatifs à la sécurité figurant à la suite de ce symbole afin d'éviter les dangers de blessures ou de mort. |
|  AVERTISSEMENT | Un AVERTISSEMENT signale un danger qui, s'il n'est pas évité, peut provoquer la mort ou des blessures graves. |
| ATTENTION | Un ATTENTION indique les précautions particulières à prendre pour éviter d'endommager le véhicule ou d'autres biens. |
| N.B. | Un N.B. fournit les renseignements nécessaires à la clarification et la simplification des divers travaux. |

* Le produit et les caractéristiques peuvent être modifiés sans préavis.

INFORMATIONS IMPORTANTES CONCERNANT LE MANUEL

FAU10200

**YZF-R6
MANUEL DU PROPRIÉTAIRE
© 2011 par Yamaha Motor Co., Ltd.
1^{re} édition, juillet 2011
Tous droits réservés
Toute réimpression ou utilisation
non autorisée sans la permission écrite
de la Yamaha Motor Co., Ltd.
est formellement interdite.
Imprimé au Japon**

TABLE DES MATIÈRES

| | | | | | |
|--|------|---|------|---|------|
| CONSIGNES DE SÉCURITÉ | 1-1 | Supports de sangle de fixation des bagages | 3-26 | Huile moteur et cartouche du filtre à huile | 6-14 |
| DESCRIPTION | 2-1 | Système EXUP | 3-27 | Liquide de refroidissement | 6-17 |
| Vue gauche | 2-1 | Béquille latérale | 3-27 | Élément du filtre à air | 6-20 |
| Vue droite | 2-2 | Coupe-circuit d'allumage | 3-28 | Contrôle du régime de ralenti du moteur | 6-20 |
| Commandes et instruments..... | 2-3 | | | Contrôle de la garde de la poignée des gaz | 6-21 |
| COMMANDES ET INSTRUMENTS ... | 3-1 | POUR LA SÉCURITÉ – CONTRÔLES AVANT UTILISATION | 4-1 | Jeu des soupapes | 6-21 |
| Immobilisateur antivol | 3-1 | UTILISATION ET CONSEILS IMPORTANTES CONCERNANT LE PILOTAGE | 5-1 | Pneus | 6-21 |
| Contacteur à clé/antivol | 3-2 | Mise en marche du moteur | 5-1 | Roues coulées | 6-24 |
| Témoins et témoins d'alerte | 3-4 | Passage des vitesses | 5-2 | Réglage de la garde du levier d'embrayage | 6-24 |
| Bloc de compteurs multifonctions ... | 3-7 | Comment réduire sa consommation de carburant | 5-3 | Contrôle de la garde du levier de frein | 6-25 |
| Alarme antivol (en option) | 3-13 | Rodage du moteur | 5-3 | Contacteurs de feu stop | 6-25 |
| Combinés de contacteurs | 3-14 | Stationnement | 5-4 | Contrôle des plaquettes de frein avant et arrière | 6-25 |
| Levier d'embrayage | 3-15 | ENTRETIENS ET RÉGLAGES PÉRIODIQUES | 6-1 | Contrôle du niveau du liquide de frein | 6-26 |
| Sélecteur au pied | 3-15 | Trousse de réparation | 6-2 | Changement du liquide de frein ... | 6-27 |
| Levier de frein | 3-16 | Entretien périodiques du système de contrôle des gaz d'échappement | 6-3 | Tension de la chaîne de transmission | 6-28 |
| Pédale de frein | 3-16 | Entretien périodiques et fréquences de graissage | 6-5 | Nettoyage et graissage de la chaîne de transmission | 6-29 |
| Bouchon du réservoir de carburant | 3-16 | Dépose et repose des caches et carénages | 6-9 | Contrôle et lubrification des câbles | 6-30 |
| Carburant | 3-17 | Contrôle des bougies | 6-13 | Contrôle et lubrification de la poignée et du câble des gaz | 6-30 |
| Durite de mise à l'air du réservoir de carburant et durite de trop-plein | 3-18 | | | | |
| Pots catalytiques | 3-19 | | | | |
| Selles | 3-19 | | | | |
| Câble accroche-casque | 3-20 | | | | |
| Rétroviseurs | 3-21 | | | | |
| Réglage de la fourche | 3-22 | | | | |
| Réglage du combiné ressort-amortisseur | 3-24 | | | | |

TABLE DES MATIÈRES

| | |
|--|------|
| Contrôle et lubrification de la pédale de frein et du sélecteur | 6-31 |
| Contrôle et lubrification des leviers de frein et d'embrayage | 6-31 |
| Contrôle et lubrification de la béquille latérale | 6-32 |
| Lubrification des pivots du bras oscillant | 6-32 |
| Contrôle de la fourche | 6-32 |
| Contrôle de la direction | 6-33 |
| Contrôle des roulements de roue | 6-34 |
| Batterie | 6-34 |
| Remplacement des fusibles | 6-35 |
| Remplacement d'une ampoule de phare | 6-36 |
| Feu arrière/stop | 6-38 |
| Remplacement d'une ampoule de clignotant | 6-38 |
| Remplacement de l'ampoule d'éclairage de la plaque d'immatriculation | 6-39 |
| Veilleuse | 6-39 |
| Calage de la moto | 6-40 |
| Roue avant | 6-40 |
| Roue arrière | 6-42 |
| Diagnostic de pannes | 6-44 |
| Schémas de diagnostic de pannes | 6-45 |

| | |
|--|-----|
| SOIN ET REMISAGE DE LA MOTO | 7-1 |
| Remarque concernant les pièces de couleur mate | 7-1 |
| Soin | 7-1 |
| Remisage | 7-4 |
| CARACTÉRISTIQUES | 8-1 |
| RENSEIGNEMENTS COMPLÉMENTAIRES | 9-1 |
| Numéros d'identification | 9-1 |



CONSIGNES DE SÉCURITÉ

FAU10289

1

Être un propriétaire responsable

L'utilisation adéquate et en toute sécurité de la moto incombe à son propriétaire.

Les motos sont des véhicules monovoies.

Leur sécurité dépend de techniques de conduite adéquates et des capacités du conducteur. Tout conducteur doit prendre connaissance des exigences suivantes avant de démarrer.

Le pilote doit :

- S'informer correctement auprès d'une source compétente sur tous les aspects de l'utilisation d'une moto.
- Observer les avertissements et procéder aux entretiens préconisés dans ce Manuel du propriétaire.
- Suivre des cours afin d'apprendre à maîtriser les techniques de conduite sûres et correctes.
- Faire réviser le véhicule par un mécanicien compétent aux intervalles indiqués dans ce Manuel du propriétaire ou lorsque l'état de la mécanique l'exige.

Conduite en toute sécurité

Effectuer les contrôles avant utilisation à chaque départ afin de s'assurer que le véhicule peut être conduit en toute sécurité. L'omission du contrôle ou de l'entretien corrects du véhicule augmente les risques d'accident ou d'endommagement. Se reporter à la liste des contrôles avant utilisation à la page 4-1.

- Cette moto est conçue pour le transport du pilote et d'un passager.
- La plupart des accidents de circulation entre voitures et motos sont dus au fait que les automobilistes ne voient pas les motos. De nombreux accidents sont causés par un automobiliste n'ayant pas vu la moto. Se faire bien voir semble donc permettre de réduire les risques de ce genre d'accident.

Dès lors :

- Porter une combinaison de couleur vive.
- Être particulièrement prudent à l'approche des carrefours, car c'est aux carrefours que la plupart des accidents de deux-roues se produisent.
- Rouler dans le champ de visibilité des automobilistes. Éviter de rouler dans leur angle mort.

- De nombreux accidents sont dus au manque d'expérience du pilote. Ce sont, en effet, les motocyclistes qui n'ont pas un permis pour véhicules à deux roues valide qui ont le plus d'accidents.

- Ne pas rouler avant d'avoir acquis un permis de conduire et ne prêter sa moto qu'à des pilotes expérimentés.
- Connaître ses limites et ne pas se surestimer. Afin d'éviter un accident, se limiter à des manœuvres que l'on peut effectuer en toute confiance.
- S'exercer à des endroits où il n'y a pas de trafic tant que l'on ne s'est pas complètement familiarisé avec la moto et ses commandes.
- De nombreux accidents sont provoqués par des erreurs de conduite du pilote de moto. Une erreur typique consiste à prendre un virage trop large en raison d'une vitesse excessive ou un virage trop court (véhicule pas assez incliné pour la vitesse).
 - Toujours respecter les limites de vitesse et ne jamais rouler plus vite que ne le permet l'état de la route et le trafic.



- Toujours signaler clairement son intention de tourner ou de changer de bande de circulation. Rouler dans le champ de visibilité des automobilistes.
- La posture du pilote et celle du passager est importante pour le contrôle correct du véhicule.
- Le pilote doit garder les deux mains sur le guidon et les deux pieds sur les repose-pieds afin de conserver le contrôle de la moto.
- Le passager doit toujours se tenir des deux mains, soit au pilote, soit à la poignée du passager ou à la poignée de manutention, si le modèle en est pourvu, et garder les deux pieds sur les repose-pieds du passager. Ne jamais prendre en charge un passager qui ne puisse placer fermement ses deux pieds sur les repose-pieds.
- Ne jamais conduire après avoir absorbé de l'alcool, certains médicaments ou des drogues.
- Cette moto a été conçue pour être utilisée sur route uniquement. Ce n'est pas un véhicule tout-terrain.

Équipement

La plupart des accidents mortels en moto résultent de blessures à la tête. Le port du casque est le seul moyen d'éviter ou de limiter les blessures à la tête.

- Toujours porter un casque homologué.
- Porter une visière ou des lunettes de protection. Si les yeux ne sont pas protégés, le vent risque de troubler la vue et de retarder la détection des obstacles.
- Porter des bottes, une veste, un pantalon et des gants solides pour se protéger des éraflures en cas de chute.
- Ne jamais porter des vêtements lâches, car ceux-ci pourraient s'accrocher aux leviers de commande, aux repose-pieds ou même aux roues, ce qui risque d'être la cause d'un accident.
- Toujours porter des vêtements de protection qui couvrent les jambes, les chevilles et les pieds. Le moteur et le système d'échappement sont brûlants pendant ou après la conduite, et peuvent, dès lors, provoquer des brûlures.
- Les consignes ci-dessus s'adressent également au passager.

Éviter un empoisonnement au monoxyde de carbone

Tous les gaz d'échappement de moteur contiennent du monoxyde de carbone, un gaz mortel. L'inhalation de monoxyde de carbone peut provoquer céphalées, étourdissements, somnolence, nausées, confusion mentale, et finalement la mort.

Le monoxyde de carbone est un gaz incolore, inodore et insipide qui peut être présent même lorsque l'on ne sent ou ne voit aucun gaz d'échappement. Des niveaux mortels de monoxyde de carbone peuvent s'accumuler rapidement et peuvent suffoquer rapidement une victime et l'empêcher de se sauver. De plus, des niveaux mortels de monoxyde de carbone peuvent persister pendant des heures, voire des jours dans des endroits peu ou pas ventilés. Si l'on ressent tout symptôme d'empoisonnement au monoxyde de carbone, il convient de quitter immédiatement l'endroit, de prendre l'air et de CONSULTER UN MÉDECIN.

- Ne pas faire tourner un moteur à l'intérieur d'un bâtiment. Même si l'on tente de faire évacuer les gaz d'échappement à l'aide de ventilateurs ou en ouvrant portes et fenêtres, le monoxyde de carbone peut atteindre rapidement des concentrations dangereuses.

CONSIGNES DE SÉCURITÉ

1

- Ne pas faire tourner un moteur dans un endroit mal ventilé ou des endroits partiellement clos, comme les garages, garages ou abris d'auto.
- Ne pas faire tourner un moteur à un endroit à l'air libre d'où les gaz d'échappement pourraient être aspirés dans un bâtiment par des ouvertures comme portes ou fenêtres.

Charge

L'ajout d'accessoires ou de bagages peut réduire la stabilité et la maniabilité de la moto si la répartition du poids est modifiée. Afin d'éviter tout risque d'accident, monter accessoires et bagages avec beaucoup de soin. Redoubler de prudence lors de la conduite d'une moto chargée d'accessoires ou de bagages. Voici quelques directives à suivre concernant les accessoires et le chargement de cette moto :

S'assurer que le poids total du pilote, du passager, des bagages et des accessoires ne dépasse pas la charge maximum. **La conduite d'un véhicule surchargé peut être la cause d'un accident.**

Charge maximale:
186 kg (410 lb)

Même lorsque cette limite de poids n'est pas dépassée, garder les points suivants à l'esprit :

- Les bagages et les accessoires doivent être fixés aussi bas et près de la moto que possible. Attacher soigneusement les bagages les plus lourds près du centre de la moto et répartir le poids également de chaque côté afin de ne pas la déséquilibrer.
- Un déplacement soudain du chargement peut créer un déséquilibre. S'assurer que les accessoires et les bagages sont correctement attachés avant de prendre la route. Contrôler fréquemment les fixations des accessoires et des bagages.
 - Régler correctement la suspension (pour les modèles à suspension réglable) en fonction de la charge et contrôler l'état et la pression de gonflage des pneus.
 - Ne jamais placer des objets lourds ou volumineux sur le guidon, la fourche ou le garde-boue avant. Ces objets (ex. : sac de couchage, sac à dos ou tente) peuvent déstabiliser la direction et rendre le maniement plus difficile.

- **Ce véhicule n'est pas conçu pour tirer une remorque ni pour être accouplé à un side-car.**

Accessoires Yamaha d'origine

Le choix d'accessoires pour son véhicule est une décision importante. Des accessoires Yamaha d'origine, disponibles uniquement chez les concessionnaires Yamaha, ont été conçus, testés et approuvés par Yamaha pour l'utilisation sur ce véhicule. De nombreuses entreprises n'ayant aucun lien avec Yamaha produisent des pièces et accessoires, ou mettent à disposition d'autres modifications pour les véhicules Yamaha. Yamaha n'est pas en mesure de tester les produits disponibles sur le marché secondaire. Yamaha ne peut dès lors ni approuver ni recommander l'utilisation d'accessoires vendus par des tiers ou les modifications autres que celles recommandées spécialement par Yamaha, même si ces pièces sont vendues ou montées par un concessionnaire Yamaha.

Pièces de rechange, accessoires et modifications issus du marché secondaire

Bien que des produits du marché secondaire puissent sembler être de concept et de qualité identiques aux accessoires Yamaha, il faut être conscient que certains



de ces accessoires ou certaines de ces modifications ne sont pas appropriés en raison du danger potentiel qu'ils représentent pour soi-même et pour autrui. La mise en place de produits issus du marché secondaire ou l'exécution d'une autre modification du véhicule venant altérer le concept ou les caractéristiques du véhicule peut soumettre les occupants du véhicule ou des tiers à des risques accrus de blessures ou de mort. Le propriétaire est responsable des dommages découlant d'une modification du véhicule.

Respecter les conseils suivants lors du montage d'accessoires, ainsi que ceux donnés à la section "Charge".

- Ne jamais monter d'accessoires ou transporter de bagages qui pourraient nuire au bon fonctionnement de la moto. Examiner soigneusement les accessoires avant de les monter pour s'assurer qu'ils ne réduisent en rien la garde au sol, l'angle d'inclinaison dans les virages, le débattement limite de la suspension, la course de la direction ou le fonctionnement des commandes. Vérifier aussi qu'ils ne cachent pas les feux et catadioptriques.
- Les accessoires montés sur le guidon ou autour de la fourche peuvent créer des déséquilibres dus à une

mauvaise distribution du poids ou à des changements d'ordre aérodynamique. Si des accessoires sont montés sur le guidon ou autour de la fourche, ils doivent être aussi légers et compacts que possible.

- Des accessoires volumineux risquent de gravement réduire la stabilité de la moto en raison d'effets aérodynamiques. Le vent peut avoir tendance à soulever la moto et le vent latéral peut la rendre instable. De tels accessoires peuvent également rendre le véhicule instable lors du croisement ou du dépassement de camions.
- Certains accessoires peuvent forcer le pilote à modifier sa position de conduite. Une position de conduite incorrecte réduit la liberté de mouvement du pilote et peut limiter son contrôle du véhicule. De tels accessoires sont donc déconseillés.
- La prudence est de rigueur lors de l'installation de tout accessoire électrique supplémentaire. Si les accessoires excèdent la capacité de l'installation électrique de la moto, une défaillance pourrait se produire, ce qui

risque de provoquer des problèmes d'éclairage et une perte de puissance du moteur.

Pneus et jantes issus du marché secondaire

Les pneus et les jantes livrés avec la moto sont conçus pour les capacités de performance du véhicule et sont conçus de sorte à offrir la meilleure combinaison de maniabilité, de freinage et de confort. D'autres pneus, jantes, tailles et combinaisons peuvent ne pas être adéquats. Se reporter à la page 6-21 pour les caractéristiques des pneus et pour plus d'informations sur leur remplacement.

Transport de la moto

Bien veiller à suivre les instructions suivantes avant de transporter la moto dans un autre véhicule.

- Retirer tous les éléments lâches de la moto.
- S'assurer que le robinet de carburant (le cas échéant) est à la position "OFF" et qu'il n'y a pas de fuites de carburant.
- Dans la remorque ou la caisse de chargement, diriger la roue avant droit devant et la caler dans un rail avec corne d'arrimage.



CONSIGNES DE SÉCURITÉ

1

- Engager une vitesse (pour les modèles munis d'une boîte de vitesses à commande manuelle).
- Arrimer la moto à l'aide de sangles d'arrimage ou de sangles adéquates fixées à des éléments solides de la moto, tels que le cadre ou la bride de fourche (et non, par exemple, le guidon, qui comporte des éléments en caoutchouc, ou les clignotants, ou toute pièce pouvant se briser). Choisir judicieusement l'emplacement des sangles de sorte qu'elles ne frottent pas contre des surfaces peintes lors du transport.
- Les sangles doivent, dans la mesure du possible, quelque peu compresser la suspension afin de limiter le rebond lors du transport.

Vue gauche

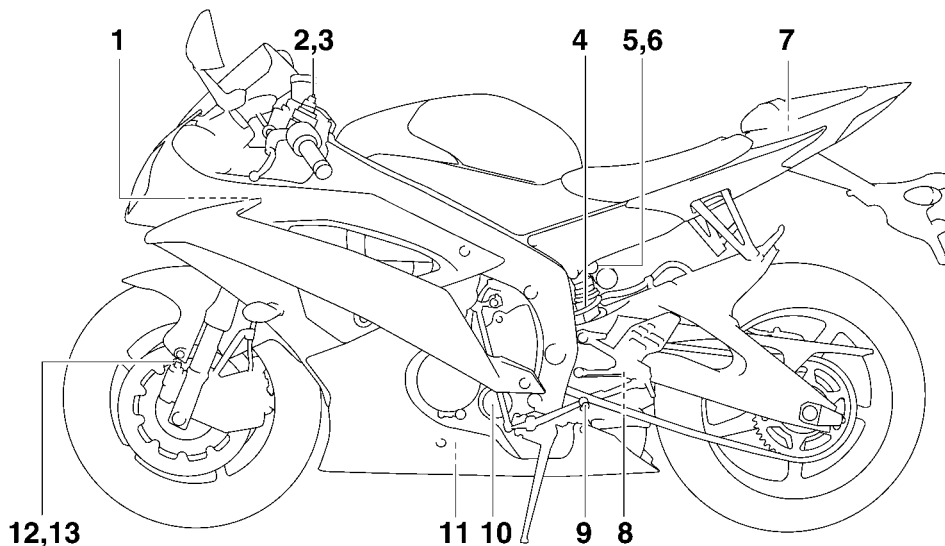

1. Boîtier à fusibles 2 (page 6-35)
2. Vis de réglage de la précontrainte de ressort de la fourche (page 3-22)
3. Vis de réglage de la force d'amortissement à la détente de la fourche (page 3-22)
4. Bague de réglage de la précontrainte de ressort du combiné ressort-amortisseur (page 3-24)
5. Vis de réglage de la force d'amortissement à la compression du combiné ressort-amortisseur (pour un amortissement rapide) (page 3-24)
6. Vis de réglage de la force d'amortissement à la compression du combiné ressort-amortisseur (pour un amortissement lent) (page 3-24)
7. Trousse de réparation (page 6-2)
8. Vis de réglage de la force d'amortissement à la détente du combiné ressort-amortisseur (page 3-24)
9. Sélecteur (page 3-15)
10. Cartouche de filtre à huile moteur (page 6-14)
11. Vis de vidange d'huile moteur (page 6-14)
12. Vis de réglage de la force d'amortissement à la compression de la fourche (pour un amortissement rapide) (page 3-22)
13. Vis de réglage de la force d'amortissement à la compression de la fourche (pour un amortissement lent) (page 3-22)

DESCRIPTION

FAU10420

Vue droite

2

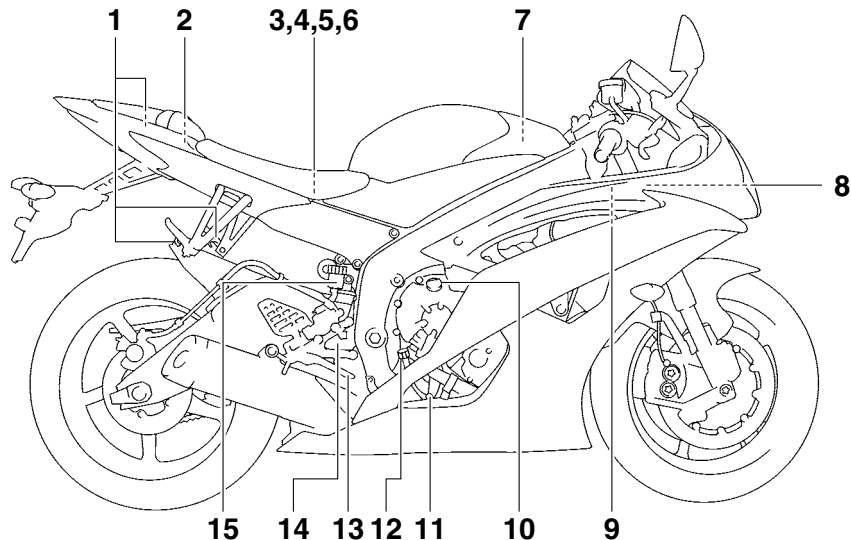

1. Support de sangle de fixation des bagages (page 3-26)
2. Support du câble accroche-casque (page 3-20)
3. Boîtier à fusibles 1 (page 6-35)
4. Fusible principal (page 6-35)
5. Fusible du système d'injection de carburant (page 6-35)
6. Batterie (page 6-34)
7. Élément du filtre à air (page 6-20)
8. Vase d'expansion (page 6-17)

9. Bouchon du radiateur (page 6-17)
10. Bouchon de remplissage de l'huile moteur (page 6-14)
11. Vis de vidange du liquide de refroidissement (page 6-18)
12. Jauge de niveau d'huile (page 6-14)
13. Pédale de frein (page 3-16)
14. Contacteur de feu stop sur frein arrière (page 6-25)
15. Réservoir du liquide de frein arrière (page 6-26)

Commandes et instruments

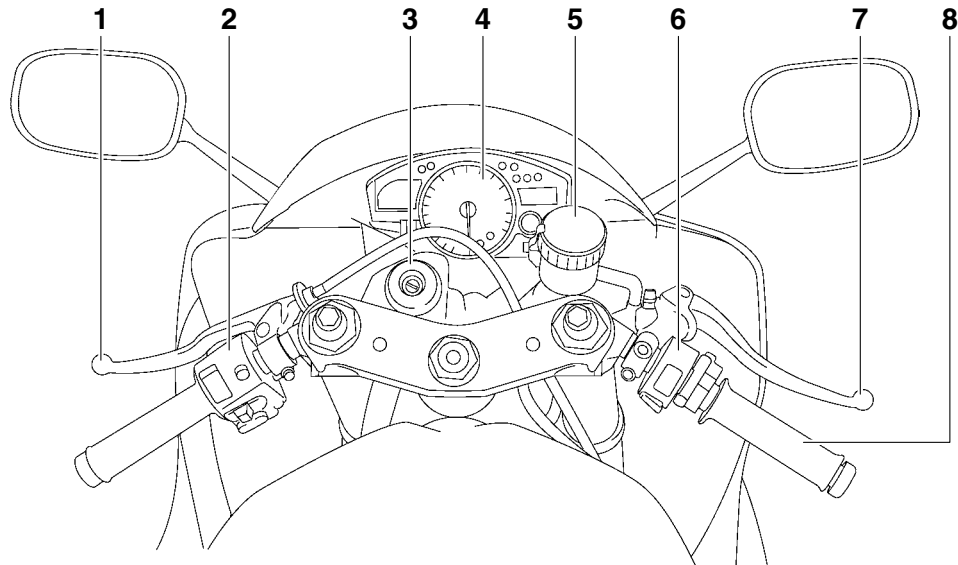

1. Levier d'embrayage (page 3-15)
2. Combiné de contacteurs gauche (page 3-14)
3. Contacteur à clé/antivol (page 3-2)
4. Bloc de compteurs multifonctions (page 3-7)
5. Réservoir du liquide de frein avant (page 6-26)
6. Combiné de contacteurs droit (page 3-14)
7. Levier de frein (page 3-16)
8. Poignée des gaz (page 6-21)

COMMANDES ET INSTRUMENTS

Immobilisateur antivol

FAU10977

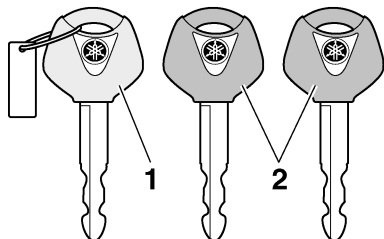

1. Clé d'enregistrement de codes (anneau rouge)
2. Clés de contact conventionnelles (anneau noir)

Ce véhicule est équipé d'un immobilisateur, dispositif de dissuasion de vol intégré, protégeant le véhicule grâce au principe de l'enregistrement de codes dans les clés de contact. Le système est constitué des éléments suivants :

- une clé d'enregistrement de codes (anneau en plastique rouge)
- deux clés de contact conventionnelles (anneau en plastique noir), dont le code peut être remplacé
- un transpondeur (dans la clé d'enregistrement de codes)
- un immobilisateur

- un bloc de commande électronique (ECU)
- un témoin de l'immobilisateur antivol (Voir page 3-7.)

La clé à anneau rouge permet d'enregistrer les codes dans chacune des clés conventionnelles. L'enregistrement d'un code étant un procédé délicat, il faut le confier à un concessionnaire Yamaha, en se présentant chez lui avec le véhicule ainsi que les trois clés. Ne pas se servir de la clé à anneau rouge pour conduire le véhicule. Celle-ci ne doit servir que pour l'enregistrement des codes. Toujours se servir d'une clé à anneau noir pour conduire le véhicule.

FCA11821

ATTENTION

- **NE PAS PERDRE LA CLÉ D'ENREGISTREMENT DE CODE. EN CAS DE PERTE, CONTACTER IMMÉDIATEMENT SON CONCESSIONNAIRE. Sans cette clé, tout réenregistrement de code est impossible. Le moteur se mettra en marche avec les clés conventionnelles, mais il faudra remplacer tout le système de l'immobilisateur antivol si l'enregistrement d'un nouveau code s'avère nécessaire (p. ex., fabrication d'un double supplémentaire ou perte de toutes les clés**

conventionnelles). Il est dès lors hautement recommandé d'utiliser une des clés conventionnelles pour la conduite et de conserver la clé d'enregistrement de codes dans un lieu sûr.

- Ne plonger aucune des clés dans du liquide.
- N'exposer aucune clé à des températures excessivement élevées.
- Ne placer aucune clé à proximité de sources magnétiques (comme par exemple à proximité de haut-parleurs).
- Ne pas placer d'objet transmettant des signaux électriques à proximité d'une des clés.
- Ne pas déposer d'objet lourd sur aucune des clés.
- Ne rectifier aucune des clés ni modifier leur forme.
- Ne pas retirer l'anneau en plastique des clés.
- Ne pas attacher plus d'une clé d'un système d'immobilisateur antivol au même trousseau de clés.
- Éloigner les clés de contact du véhicule ainsi que toute clé d'autres immobilisateurs antivols de la clé d'enregistrement de codes.

- **Éloigner les clés d'autres immobilisateurs antivols du contacteur à clé, car celles-ci risquent de provoquer des interférences.**

Contacteur à clé/antivol

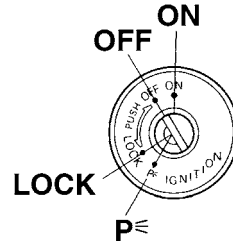

Le contacteur à clé/antivol commande les circuits d'allumage et d'éclairage et permet de bloquer la direction. Ses diverses positions sont décrites ci-après.

N.B. _____

Veiller à se servir d'une clé conventionnelle à anneau noir pour conduire le véhicule. Afin de réduire au maximum le risque de perte de la clé d'enregistrement de codes (clé à anneau rouge), conserver celle-ci dans un endroit sûr et ne l'utiliser que pour l'enregistrement d'un nouveau code.

ON (marche)

Tous les circuits électriques sont sous tension ; l'éclairage des instruments, le feu arrière, l'éclairage de la plaque d'immatricu-

FAU10472

lation et la veilleuse s'allument, et le moteur peut être mis en marche. La clé ne peut être retirée.

N.B. _____

Le phare s'allume automatiquement dès la mise en marche du moteur et reste allumé jusqu'à ce que la clé soit tournée sur "OFF", même lorsque le moteur cale.

OFF (arrêt)

Tous les circuits électriques sont coupés. La clé peut être retirée.

AVERTISSEMENT

Ne jamais tourner la clé de contact à la position "OFF" ou "LOCK" tant que le véhicule est en mouvement. Les circuits électriques seraient coupés et cela pourrait entraîner la perte de contrôle du véhicule et être la cause d'un accident.

LOCK (antivol)

La direction est bloquée et tous les circuits électriques sont coupés. La clé peut être retirée.

FAU10661

FWA10061

FAU10683

FAU38530

COMMANDES ET INSTRUMENTS

FCA11020

Blocage de la direction

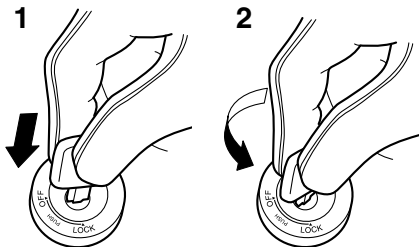

1. Appuyer.
2. Tourner.
 1. Tourner le guidon tout à fait vers la gauche.
 2. Appuyer sur la clé à partir de la position "OFF", puis la tourner jusqu'à la position "LOCK" tout en la maintenant enfoncée.
 3. Retirer la clé.

Déblocage de la direction

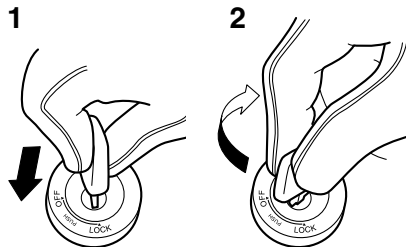

1. Appuyer.
2. Tourner.

Appuyer sur la clé, puis la tourner sur "OFF" tout en la maintenant enfoncée.

FAU34341

p< (stationnement)

La direction est bloquée ; le feu arrière, l'éclairage de la plaque d'immatriculation et la veilleuse sont allumés. Les feux de détresse et les clignotants peuvent être allumés, mais tous les autres circuits électriques sont coupés. La clé peut être retirée. La direction doit être bloquée avant que la clé puisse être tournée à la position "p<".

ATTENTION

Ne pas utiliser la position de stationnement trop longtemps, car la batterie pourrait se décharger.

Témoins et témoins d'alerte

FAU49391

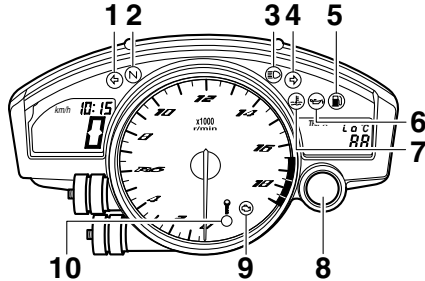

1. Témoin des clignotants gauches “↵”
2. Témoin du point mort “N”
3. Témoin de feu de route “☰”
4. Témoin des clignotants droits “↶”
5. Témoin d'alerte du niveau de carburant “⛢”
6. Témoin d'alerte du niveau d'huile “↶”
7. Témoin d'alerte de la température du liquide de refroidissement “⊡”
8. Témoin de changement de vitesse
9. Témoin d'alerte de panne moteur “⛨”
10. Témoin de l'immobilisateur antivol

Témoin des clignotants “↵” et “↶”

FAU11030

Quand le contacteur des clignotants est poussé vers la gauche ou vers la droite, le témoin correspondant clignote.

Témoin du point mort “N”

FAU11060

Ce témoin s'allume lorsque la boîte de vitesses est au point mort.

Témoin de feu de route “☰”

FAU11080

Ce témoin s'allume lorsque la position feu de route du phare est sélectionnée.

Témoin d'alerte du niveau d'huile “↶”

FAU11254

Ce témoin d'alerte s'allume lorsque le niveau d'huile moteur est bas.

Contrôler le bon fonctionnement du circuit électrique du témoin d'alerte en tournant la clé sur “ON”. Le témoin d'alerte devrait s'allumer pendant quelques secondes, puis s'éteindre.

Si le témoin d'alerte ne s'allume pas lorsque la clé de contact est tournée sur “ON” ou s'il ne s'éteint pas par la suite, il convient de faire contrôler le circuit électrique par un concessionnaire Yamaha.

N.B.

- Dans une côte ou lors d'une accélération ou décélération brusques, le témoin d'alerte pourrait se mettre à trembloter, même si le niveau d'huile est correct. Ceci n'indique donc pas une panne.

- Le circuit de détection du niveau d'huile est également surveillé par un système embarqué de diagnostic de pannes. En cas de détection d'un problème dans le circuit, le témoin se met à clignoter à la cadence suivante jusqu'à ce que le problème soit résolu : Le témoin d'alerte du niveau d'huile clignote dix fois, puis s'éteint pendant 2.5 secondes. Le cas échéant, faire contrôler le véhicule par un concessionnaire Yamaha.

Témoin d'alerte du niveau de carburant “⛢”

FAU11365

Ce témoin d'alerte s'allume lorsqu'il reste moins de 3.5 L (0.92 US gal, 0.77 Imp.gal) de carburant dans le réservoir. Quand ce témoin s'allume, il convient de refaire le plein dès que possible.

Contrôler le bon fonctionnement du circuit électrique du témoin d'alerte en tournant la clé sur “ON”. Le témoin d'alerte devrait s'allumer pendant quelques secondes, puis s'éteindre.

Si le témoin d'alerte ne s'allume pas lorsque la clé de contact est tournée sur “ON” ou s'il ne s'éteint pas par la suite, il convient de faire contrôler le circuit électrique par un concessionnaire Yamaha.

COMMANDES ET INSTRUMENTS

FCA10021

N.B. _____

Le circuit de détection du niveau de carburant est également surveillé par un système embarqué de diagnostic de pannes. En cas de détection d'un problème dans le circuit, le témoin se met à clignoter à la cadence suivante jusqu'à ce que le problème soit résolu : Le témoin d'alerte du niveau de carburant clignote huit fois, puis s'éteint pendant 3.0 secondes. Le cas échéant, faire contrôler le véhicule par un concessionnaire Yamaha.

FAU1142A

Témoin d'alerte de la température du liquide de refroidissement “”

Ce témoin d'alerte s'allume en cas de surchauffe du moteur. Dans ce cas, couper immédiatement le moteur et le laisser refroidir. Contrôler le bon fonctionnement du circuit électrique du témoin d'alerte en tournant la clé sur “ON”. Le témoin d'alerte devrait s'allumer pendant quelques secondes, puis s'éteindre.

Si le témoin d'alerte ne s'allume pas lorsque la clé de contact est tournée sur “ON” ou s'il ne s'éteint pas par la suite, il convient de faire contrôler le circuit électrique par un concessionnaire Yamaha.

ATTENTION _____

Ne pas faire tourner le moteur lorsque celui-ci surchauffe.

N.B. _____

- Pour les véhicules équipés d'un ou plusieurs ventilateurs : le ou les ventilateurs se mettent en marche et se coupent automatiquement en fonction de la température du liquide de refroidissement dans le radiateur.
 - En cas de surchauffe du moteur, suivre les instructions à la page 6-46.
-

COMMANDES ET INSTRUMENTS

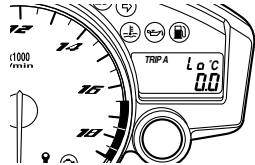
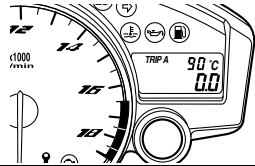
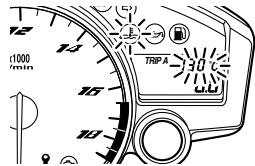
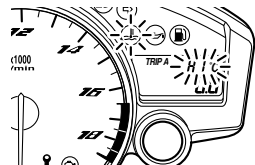
| | Affichage | Conditions | Ce qu'il convient de faire |
|---|---|--|--|
| <p>Moins de 39 °C (moins de 103 °F)</p> |  | <p>Le message "Lo" s'affiche.</p> | <p>En ordre. On peut démarrer.</p> |
| <p>40–116 °C (104–242 °F)</p> |  | <p>La température du liquide de refroidissement s'affiche.</p> | <p>En ordre. On peut démarrer.</p> |
| <p>117–134 °C (243–274 °F)</p> |  | <p>La température du liquide de refroidissement clignote. Le témoin d'alerte s'allume.</p> | <p>Arrêter le véhicule et laisser tourner le moteur au ralenti jusqu'à ce que la température du liquide de refroidissement redescende. Si la température ne redescend pas, couper le moteur. (Voir page 6-46.)</p> |
| <p>Plus de 135 °C (plus de 275 °F)</p> |  | <p>Le message "HI" clignote. Le témoin d'alerte s'allume.</p> | <p>Couper le moteur et le laisser refroidir. (Voir page 6-46.)</p> |

COMMANDES ET INSTRUMENTS

3

Témoin d'alerte de panne moteur ^{FAU42774} “”

Ce témoin d'alerte s'allume lorsqu'un problème est détecté dans le circuit électrique contrôlant le moteur. Dans ce cas, il convient de faire vérifier le système embarqué de diagnostic de pannes par un concessionnaire Yamaha. (Les explications au sujet du système embarqué de diagnostic de pannes se trouvent à la page 3-11.)

Contrôler le bon fonctionnement du circuit électrique du témoin d'alerte en tournant la clé sur “ON”. Le témoin d'alerte devrait s'allumer pendant quelques secondes, puis s'éteindre.

Si le témoin d'alerte ne s'allume pas lorsque la clé de contact est tournée sur “ON” ou s'il ne s'éteint pas par la suite, il convient de faire contrôler le circuit électrique par un concessionnaire Yamaha.

Témoin de changement de vitesse ^{FAU11574}

Ce témoin peut être réglé de sorte à s'allumer et s'éteindre à des régimes moteur spécifiés, ce qui permet donc au pilote de se rendre compte qu'il est temps de passer à la vitesse supérieure.

Contrôler le bon fonctionnement du circuit électrique du témoin en tournant la clé sur “ON”. Le témoin devrait s'allumer pendant quelques secondes, puis s'éteindre.

Si le témoin ne s'allume pas lorsque la clé de contact est tournée sur “ON” ou s'il ne s'éteint pas par la suite, il convient de faire contrôler le circuit électrique par un concessionnaire Yamaha. (Pour plus de détails concernant la fonction et les réglages de ce témoin, se reporter à la page 3-11.)

Témoin de l'immobilisateur antivol ^{FAU38624}

Contrôler le bon fonctionnement du circuit électrique du témoin en tournant la clé sur “ON”. Le témoin devrait s'allumer pendant quelques secondes, puis s'éteindre.

Si le témoin ne s'allume pas lorsque la clé de contact est tournée sur “ON” ou s'il ne s'éteint pas par la suite, il convient de faire contrôler le circuit électrique par un concessionnaire Yamaha.

Le témoin de l'immobilisateur antivol se met à clignoter 30 secondes après que la clé de contact a été tournée sur “OFF”, signalant ainsi l'armement de l'immobilisateur antivol. Le témoin s'éteint après 24 heures, mais l'immobilisateur antivol reste toutefois armé.

Le dispositif embarqué de diagnostic de pannes surveille également les circuits de l'immobilisateur. (Les explications au sujet du système embarqué de diagnostic de pannes se trouvent à la page 3-11.)

Bloc de compteurs multifonctions ^{FAU39047}

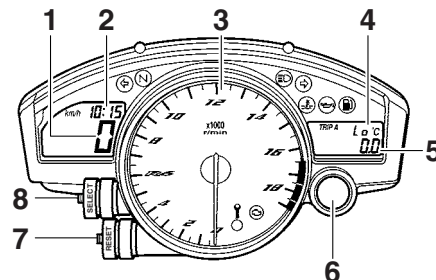

1. Compteur de vitesse
2. Montre
3. Compte-tours
4. Afficheur de la température du liquide de refroidissement/de la température de l'air d'admission
5. Compteur kilométrique/totalisateur journalier/totalisateur de la réserve/chronomètre
6. Témoin de changement de vitesse
7. Bouton “RESET”
8. Bouton “SELECT”

AVERTISSEMENT

Veiller à effectuer tout réglage du bloc de compteurs multifonctions lorsque le véhicule est à l'arrêt. Un réglage effectué

pendant la conduite risque de distraire et augmente ainsi les risques d'accidents.

Le bloc de compteurs multifonctions est composé des éléments suivants :

- un compteur de vitesse
- un compte-tours
- un compteur kilométrique
- deux totalisateurs journaliers (affichant la distance parcourue depuis leur dernière remise à zéro)
- un totalisateur de la réserve (affichant la distance parcourue depuis que le témoin d'alerte du niveau de carburant s'est allumé)
- un chronomètre
- une montre
- un afficheur de la température du liquide de refroidissement
- un afficheur de la température de l'air d'admission
- un système embarqué de diagnostic de pannes
- une fonction de réglage de la luminosité de l'écran et de réglage du témoin de changement de vitesse

N.B.

- Veiller à tourner la clé à la position "ON" avant d'utiliser les boutons de sélection "SELECT" et de remise à zéro

"RESET", excepté pour le réglage de la luminosité et du témoin de changement de vitesse.

- Pour le modèle vendu au R.-U. uniquement : Pour afficher la valeur aux compteurs (vitesse et kilométrique/totalisateur) en milles plutôt qu'en kilomètres, il convient d'appuyer sur le bouton de sélection "SELECT" pendant au moins une seconde.

Compte-tours

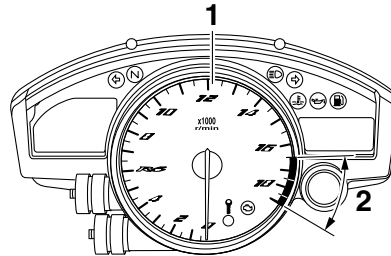

1. Compte-tours
2. Zone rouge du compte-tours

Le compte-tours électrique permet de contrôler la vitesse de rotation du moteur et de maintenir celle-ci dans la plage de puissance idéale.

Lorsque la clé est tournée à la position "ON", l'aiguille du compte-tours balaie une fois le cadran, puis retourne à zéro en guise de test du circuit électrique.

FCA10031

ATTENTION

Ne jamais faire fonctionner le moteur dans la zone rouge du compte-tours. Zone rouge : 16500 tr/mn et au-delà

3

Montre

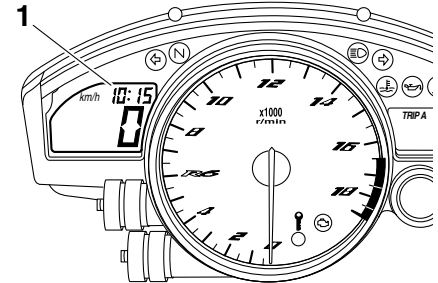

1. Montre

Réglage de la montre

1. Tourner la clé de contact sur "ON".
2. Appuyer simultanément sur le bouton de sélection "SELECT" et le bouton de remise à zéro "RESET" pendant au moins deux secondes.

COMMANDES ET INSTRUMENTS

3

- Une fois que l'affichage des heures clignote, régler les heures en appuyant sur le bouton de remise à zéro "RESET".
- Appuyer sur le bouton de sélection "SELECT". L'affichage des minutes se met à clignoter.
- Régler les minutes en appuyant sur le bouton de remise à zéro "RESET".
- Appuyer sur le bouton de sélection "SELECT", puis le relâcher pour que la montre se mette en marche.

Modes compteur kilométrique, totalisateur journalier et chronomètre

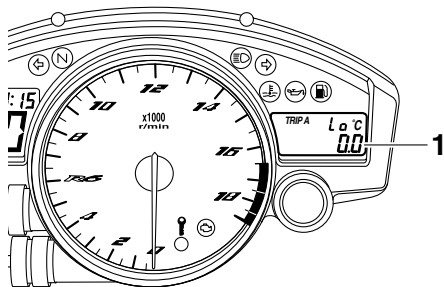

- Compteur kilométrique/totalisateur journalier/totalisateur de la réserve/chronomètre

Appuyer sur le bouton de sélection "SELECT" pour modifier l'affichage des compteurs (compteur kilométrique "ODO", totalisateurs journaliers "TRIP A" et "TRIP B" et chronomètre) dans l'ordre suivant :

TRIP A → TRIP B → ODO → Chronomètre → TRIP A

Quand le témoin d'alerte du niveau de carburant s'allume (se reporter à la page 3-4), le compteur kilométrique passe automatiquement en mode d'affichage de la réserve "F-TRIP" et affiche la distance parcourue à partir de cet instant. Dans ce cas, l'affichage des compteurs (totalisateurs, compteur kilométrique et chronomètre) se modifie comme suit à la pression sur le bouton de sélection "SELECT" :

F-TRIP → Chronomètre → TRIP A → TRIP B → ODO → F-TRIP

Pour remettre un totalisateur à zéro, le sélectionner en appuyant sur le bouton de sélection "SELECT", puis appuyer sur le bouton de remise à zéro "RESET" pendant au moins une seconde. Si, une fois le plein de carburant effectué, la remise à zéro du totalisateur de la réserve n'est pas effectuée manuellement, elle s'effectue automatiquement, et l'affichage retourne au mode affiché précédemment après que le véhicule a parcouru une distance d'environ 5 km (3 mi).

Chronomètre

Pour afficher le chronomètre, le sélectionner en appuyant sur le bouton de sélection "SELECT". (Les chiffres du chronomètre se mettent à clignoter.) Relâcher le bouton de sélection "SELECT", puis appuyer à nouveau sur celui-ci pendant quelques secondes jusqu'à ce que les chiffres du chronomètre cessent de clignoter.

Fonction normale

- Démarrer le chronomètre en appuyant sur le bouton "RESET".
- Arrêter le chronomètre en appuyant sur le bouton "SELECT".
- Remettre le chronomètre à zéro en appuyant une nouvelle fois sur le bouton "SELECT".

Fonction temps de passage

- Démarrer le chronomètre en appuyant sur le bouton "RESET".
- Appuyer sur le bouton "RESET" ou le contacteur du démarreur "⊗" pour mesurer les temps de passage. (Les deux points ":" se mettent à clignoter.)
- Appuyer sur le bouton "RESET" ou le contacteur du démarreur "⊗" pour afficher le temps de passage final ou sur

le bouton "SELECT" pour arrêter le chronomètre et afficher le total des temps.

4. Remettre le chronomètre à zéro en appuyant sur le bouton "SELECT".

N.B. _____

Pour retourner au mode d'affichage précédent, appuyer pendant quelques secondes sur le bouton "SELECT" jusqu'à ce que les chiffres du chronomètre se mettent à clignoter.

Afficheur de la température du liquide de refroidissement

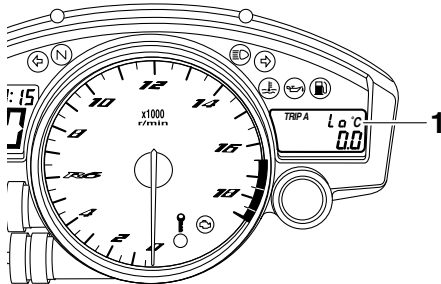

1. Afficheur de la température du liquide de refroidissement

Cet afficheur indique la température du liquide de refroidissement.

N.B. _____

Lorsque l'on sélectionne l'afficheur de la température du liquide de refroidissement, "C" s'affiche d'abord pendant une seconde, puis la température du liquide de refroidissement s'affiche ensuite.

FCA10021

ATTENTION

Ne pas faire tourner le moteur lorsque celui-ci surchauffe.

Afficheur de la température de l'air d'admission

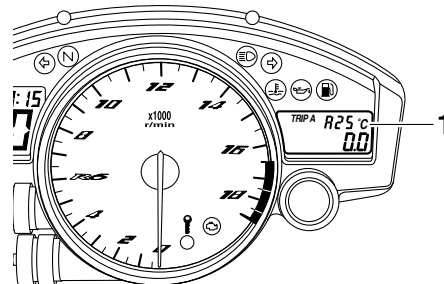

1. Afficheur de la température de l'air d'admission

L'afficheur de la température de l'air d'admission indique la température de l'air aspiré dans le conduit d'admission d'air. Ap-

puyer sur le bouton "RESET" pour alterner entre l'afficheur de la température du liquide de refroidissement et celui de la température de l'air d'admission.

N.B. _____

- Le témoin d'alerte de la température du liquide de refroidissement s'allume en cas de surchauffe du moteur, même lorsque l'écran affiche la température de l'air d'admission.
- Lorsque la clé est tournée à la position "ON", la température du liquide de refroidissement s'affiche automatiquement, quel que soit l'affichage sélectionné avant d'avoir tourné la clé sur "OFF".
- Lorsque l'afficheur de la température de l'air d'admission est sélectionné, "A" s'affiche d'abord avant la température.

COMMANDES ET INSTRUMENTS

FCA11590

Système embarqué de diagnostic de pannes

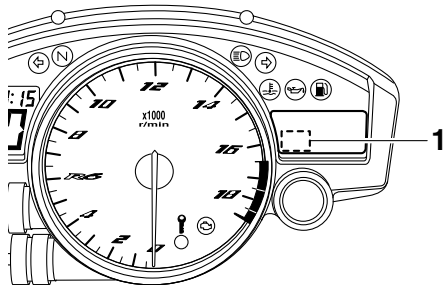

1. Affichage du code d'erreur

Ce modèle est équipé d'un système embarqué de diagnostic de pannes surveillant divers circuits électriques.

Lorsqu'un problème est détecté dans un de ces circuits, le témoin d'alerte de panne moteur s'allume et l'écran de droite affiche un code d'erreur.

Quand l'écran de droite affiche un code d'erreur, noter le nombre, puis faire contrôler le véhicule par un concessionnaire Yamaha.

Le dispositif embarqué de diagnostic de pannes surveille également les circuits de l'immobilisateur.

Lorsqu'un problème est détecté dans un circuit de l'immobilisateur, le témoin d'alerte de l'immobilisateur se met à clignoter et l'écran de droite affiche un code d'erreur.

N.B. _____

Le code d'erreur 52 pourrait signaler des interférences dans la transmission des signaux. Lorsque ce code d'erreur s'affiche, procéder comme suit.

1. Mettre le moteur en marche à l'aide de la clé d'enregistrement de codes.

N.B. _____

S'assurer qu'aucune autre clé d'un système d'immobilisateur antivol n'est à proximité du contacteur à clé. Cela signifie entre autres qu'il convient de ne pas attacher plus d'une clé de véhicule protégé par un immobilisateur au même trousseau de clés. En effet, la présence d'une autre clé pourrait troubler la transmission des signaux, et par là empêcher la mise en marche du moteur.

2. Si le moteur se met en marche, le couper, puis tenter de le remettre en marche avec chacune des clés conventionnelles.
3. Si le moteur ne se met pas en marche avec l'une ou les deux clés conventionnelles, il faut confier le véhicule ainsi que la clé d'enregistrement et les clés conventionnelles à un concessionnaire Yamaha en vue du réenregistrement de ces dernières.

ATTENTION _____

Quand l'écran affiche un code d'erreur, il convient de faire contrôler le véhicule le plus rapidement possible afin d'éviter tout endommagement du moteur.

Fonction de réglage de la luminosité de l'écran et de réglage du témoin de changement de vitesse

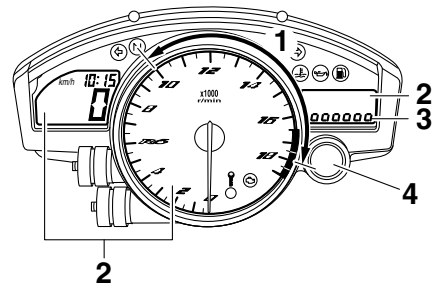

1. Plaque d'activation du témoin de changement de vitesse
2. Écrans à luminosité variable
3. Affichage du niveau de luminosité
4. Témoin de changement de vitesse

Cette fonction de réglage est divisée en cinq étapes permettant d'effectuer les réglages suivants dans l'ordre donné.

- Luminosité de l'écran :

Cette fonction permet de régler la luminosité des écrans et du compte-tours en vue de les adapter à la clarté ambiante.

- Action du témoin de changement de vitesse :

Cette fonction permet de déterminer l'activation ou non du témoin ainsi que son mode d'alerte, soit le clignotement, soit l'allumage en continu.

- Activation du témoin de changement de vitesse :

Cette fonction permet de déterminer le régime du moteur auquel le témoin est activé.

- Désactivation du témoin de changement de vitesse :

Cette fonction permet de déterminer le régime du moteur auquel le témoin est désactivé.

- Luminosité du témoin de changement de vitesse :

Cette fonction permet de régler la luminosité du témoin en fonction de ses préférences.

N.B. _____

Dans ce mode de réglage, l'écran de droite affiche le réglage actuel de chacune des fonctions, excepté celle de l'action du témoin de changement de vitesse.

Réglage de la luminosité des écrans multifonctions et du compte-tours

1. Tourner la clé de contact sur "OFF".
2. Appuyer sur le bouton de sélection "SELECT" et le maintenir enfoncé.
3. Tourner la clé sur "ON", attendre cinq secondes, puis relâcher le bouton de sélection "SELECT".
4. Appuyer sur le bouton "RESET" afin de régler le niveau de luminosité souhaitée.
5. Appuyer sur le bouton de sélection "SELECT" afin de confirmer le niveau de luminosité réglée. Le mode de réglage passe à la fonction d'action du témoin de changement de vitesse.

Réglage de la fonction d'action du témoin de changement de vitesse

1. Appuyer sur le bouton "RESET" afin de sélectionner l'un des réglages du témoin suivants :

- Le témoin reste allumé lorsque activé. (Ce réglage est sélectionné lorsque le témoin reste allumé.)

- Le témoin clignote lorsque activé. (Ce réglage est sélectionné lorsque le témoin clignote quatre fois par seconde.)

- Le témoin est désactivé, c.-à-d. que le témoin ne s'allumera pas et ne clignotera pas. (Ce réglage est sélectionné lorsque le témoin clignote une fois toutes les deux secondes.)

2. Appuyer sur le bouton de sélection "SELECT" afin de confirmer le réglage de l'action du témoin. Le mode de réglage passe à la fonction d'activation du témoin de changement de vitesse.

Réglage de la fonction d'activation du témoin de changement de vitesse

N.B. _____

L'activation du témoin de changement de vitesse peut s'effectuer entre 10000 et 18000 tr/mn. De 10000 à 13000 tr/mn, le réglage du témoin s'effectue par incréments de 500 tr/mn. De 13000 à 18000 tr/mn, le réglage du témoin s'effectue par incréments de 200 tr/mn.

COMMANDES ET INSTRUMENTS

3

1. Appuyer sur le bouton “RESET” afin de sélectionner le régime du moteur qui déterminera l’activation du témoin.
2. Appuyer sur le bouton de sélection “SELECT” afin de confirmer le régime de ralenti sélectionné. Le mode de réglage passe à la fonction de désactivation du témoin de changement de vitesse.
2. Appuyer sur le bouton de sélection “SELECT” afin de confirmer le régime de ralenti sélectionné. Le mode de réglage passe à la fonction de luminosité du témoin de changement de vitesse.

Réglage de la fonction de désactivation du témoin de changement de vitesse

N.B.

- La désactivation du témoin de changement de vitesse peut s’effectuer entre 10000 et 18000 tr/mn. De 10000 à 13000 tr/mn, le réglage du témoin s’effectue par incréments de 500 tr/mn. De 13000 à 18000 tr/mn, le réglage du témoin s’effectue par incréments de 200 tr/mn.
- Veiller à régler le régime du moteur à une valeur supérieure à celle réglée à l’étape de réglage de l’activation du témoin, sinon le témoin de changement de vitesse ne s’activera pas.

1. Appuyer sur le bouton “RESET” afin de sélectionner le régime du moteur qui déterminera la désactivation du témoin.

Réglage de la luminosité du témoin de changement de vitesse

1. Appuyer sur le bouton “RESET” afin de régler la luminosité souhaitée.
2. Appuyer sur le bouton de sélection “SELECT” afin de confirmer le réglage de la luminosité du témoin. L’écran de droite retourne à l’affichage du compteur kilométrique ou du totalisateur journalier.

Alarme antivol (en option)

FAU12331

Les concessionnaires Yamaha peuvent équiper ce modèle d’une alarme antivol, disponible en option. Pour plus d’informations à ce sujet, s’adresser à son concessionnaire Yamaha.





Combinés de contacteurs

FAU12349

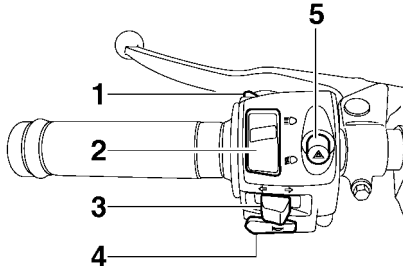

Droite

Gauche

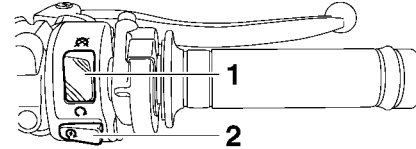

1. Contacteur d'appel de phare “”
2. Inverseur feu de route/feu de croisement “”
3. Contacteur des clignotants “”
4. Contacteur d'avertisseur “”
5. Contacteur des feux de détresse “”



1. Coupe-circuit du moteur “/”
2. Contacteur du démarreur “”



Contacteur d'appel de phare “”

FAU12350

Appuyer sur ce contacteur afin d'effectuer un appel de phare.



Inverseur feu de route/feu de croisement “”

FAU12400

Placer ce contacteur sur “” pour allumer le feu de route et sur “” pour allumer le feu de croisement.

Contacteur des clignotants “”

FAU12460

Pour signaler un virage à droite, pousser ce contacteur vers la position “”. Pour signaler un virage à gauche, pousser ce contacteur vers la position “”. Une fois relâché, le contacteur retourne à sa position

centrale. Pour éteindre les clignotants, appuyer sur le contacteur après que celui-ci est revenu à sa position centrale.



Contacteur d'avertisseur “”

FAU12500

Appuyer sur ce contacteur afin de faire retentir l'avertisseur.

Coupe-circuit du moteur “/”

FAU12660

Placer ce contacteur sur “” avant de mettre le moteur en marche. En cas d'urgence, comme par exemple, lors d'une chute ou d'un blocage de câble des gaz, placer ce contacteur sur “” afin de couper le moteur.

Contacteur du démarreur “”

FAU12711

Appuyer sur ce contacteur afin de lancer le moteur à l'aide du démarreur. Avant de mettre le moteur en marche, il convient de lire les instructions de mise en marche figurant à la page 5-1.

Le témoin d'alerte de panne du moteur s'allume lorsque la clé de contact est tournée à la position “ON”, et lorsque le bouton du démarreur est actionné. Cela n'indique donc pas une panne.

FAU41700

COMMANDES ET INSTRUMENTS

3

Contacteur des feux de détresse “ \triangle ”

FAU12733

Quand la clé de contact est sur “ON” ou “P \leq ”, ce contacteur permet d’enclencher les feux de détresse, c.-à-d. le clignotement simultané de tous les clignotants.

Les feux de détresse s’utilisent en cas d’urgence ou pour avertir les autres automobilistes du stationnement du véhicule à un endroit pouvant représenter un danger.

FCA10061

ATTENTION

Ne pas laisser les feux de détresse trop longtemps allumés lorsque le moteur est coupé, car la batterie pourrait se décharger.

Levier d’embrayage

FAU12820

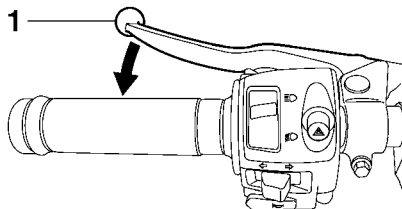

1. Levier d’embrayage

Le levier d’embrayage se trouve à la poignée gauche. Pour débrayer, tirer le levier vers la poignée. Pour embrayer, relâcher le levier. Un fonctionnement en douceur s’obtient en tirant le levier rapidement et en le relâchant lentement.

Le levier d’embrayage est équipé d’un contacteur d’embrayage, qui est lié au système du coupe-circuit d’allumage. (Voir page 3-28.)

Sélecteur au pied

FAU12871

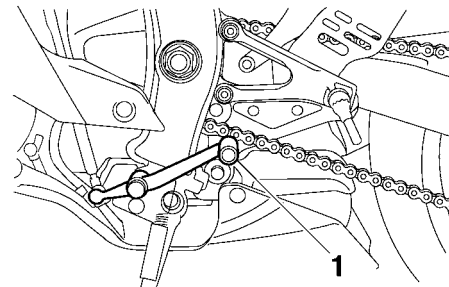

1. Sélecteur

Le sélecteur est situé du côté gauche du véhicule et s’utilise conjointement avec le levier d’embrayage lors du changement des 6 vitesses à prise constante dont la boîte de vitesses est équipée.

Levier de frein

FAU33851

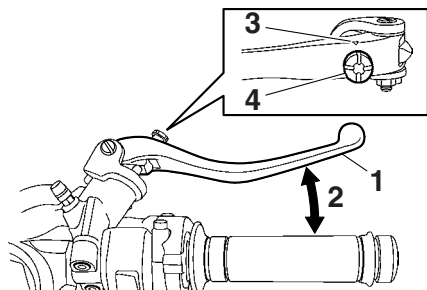

1. Levier de frein
2. Distance entre le levier de frein et la poignée
3. Repère "△"
4. Bouton de réglage de position du levier de frein

Le levier de frein est situé à la poignée droite. Pour actionner le frein avant, tirer le levier vers la poignée.

Le levier de frein est équipé d'un bouton de réglage de position. Pour régler la distance entre le levier de frein et la poignée du guidon, tourner le bouton de réglage tout en éloignant le levier de la poignée en le repoussant. Une fois la position désirée obtenue, veiller à aligner une des rainures du bouton de réglage sur le repère "△" du levier de frein afin de bloquer le mécanisme en place.

Pédale de frein

FAU12941

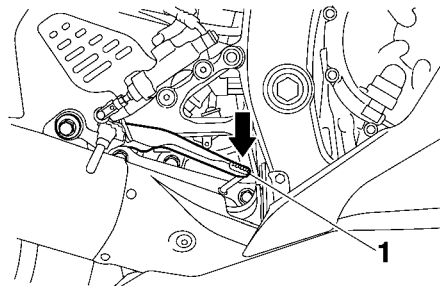

1. Pédale de frein

La pédale de frein est située du côté droit de la moto. Pour actionner le frein arrière, appuyer sur la pédale de frein.

Bouchon du réservoir de carburant

FAU13074

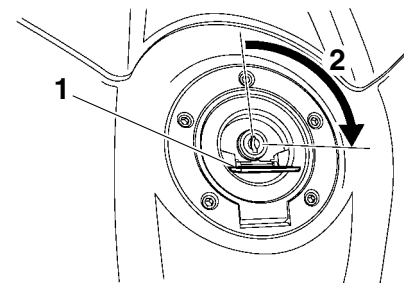

1. Cache-serrure du bouchon de réservoir de carburant
2. Déverrouiller.

Ouverture du bouchon du réservoir de carburant

Relever le cache-serrure du bouchon du réservoir de carburant, introduire la clé dans la serrure, puis la tourner 1/4 de tour dans le sens des aiguilles d'une montre. La serrure est alors déverrouillée et le bouchon du réservoir de carburant peut être ouvert.

Fermeture du bouchon du réservoir de carburant

1. Remettre le bouchon en place, la clé étant insérée dans la serrure.

COMMANDES ET INSTRUMENTS

2. Tourner la clé dans le sens inverse des aiguilles d'une montre jusqu'à sa position initiale, la retirer, puis refermer le cache-serrure.

N.B. _____

Le bouchon ne peut être refermé si la clé n'est pas dans la serrure. De plus, la clé ne peut être retirée si le bouchon n'est pas refermé et verrouillé correctement.

3

FWA11091

AVERTISSEMENT

S'assurer que le bouchon du réservoir de carburant est refermé correctement après avoir effectué le plein. Une fuite de carburant constitue un risque d'incendie.

Carburant

FAU13221

S'assurer que le niveau d'essence est suffisant.

FWA10881

AVERTISSEMENT

L'essence et les vapeurs d'essence sont extrêmement inflammables. Pour limiter les risques d'incendies et d'explosions, et donc de blessures, lors des ravitaillements, il convient de suivre ces instructions.

1. Avant de faire le plein, couper le moteur et s'assurer que personne n'a enfourché le véhicule. Ne jamais effectuer le plein à proximité d'étincelles, de flammes ou d'autres sources de chaleur, telles que les chauffe-eau et séchoirs, et surtout, ne pas fumer.
2. Ne pas remplir le réservoir de carburant à l'excès. En effectuant le plein de carburant, veiller à introduire l'embout du tuyau de la pompe dans l'orifice de remplissage du réservoir de carburant. Ne pas remplir au-delà du fond du tube de remplissage. Comme le carburant se dilate en se réchauffant, du carburant risque de s'échapper du réservoir sous l'effet de la chaleur du moteur ou du soleil.

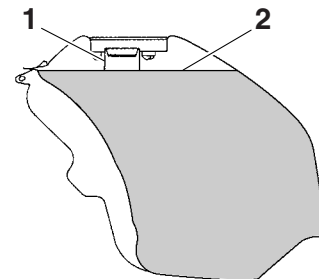

1. Tube de remplissage du réservoir de carburant
2. Niveau de carburant maximum
3. Essuyer immédiatement toute coulure de carburant. **ATTENTION : Essuyer immédiatement toute coulure de carburant à l'aide d'un chiffon propre, sec et doux. En effet, le carburant risque d'abîmer les surfaces peintes ou les pièces en plastique.**
4. Bien veiller à fermer correctement le bouchon du réservoir de carburant.

[FCA10071]

FWA15151

AVERTISSEMENT

L'essence est délétère et peut provoquer blessures ou la mort. Manipuler l'essence avec prudence. Ne jamais siphonner de l'essence avec la bouche. En cas d'ingestion d'essence, d'inhalation importante de vapeur d'essence ou

d'éclaboussure dans les yeux, consulter immédiatement un médecin. En cas d'éclaboussure d'essence sur la peau, se laver immédiatement à l'eau et au savon. En cas d'éclaboussure d'essence sur les vêtements, changer immédiatement de vêtements.

FAU13391

Carburant recommandé :

Supercarburant sans plomb exclusivement

Capacité du réservoir de carburant :
17.3 L (4.57 US gal, 3.81 Imp.gal)

Quantité de la réserve à l'allumage du témoin d'alerte du niveau de carburant :

3.5 L (0.92 US gal, 0.77 Imp.gal)

FCA11400

ATTENTION

Utiliser uniquement de l'essence sans plomb. L'utilisation d'essence avec plomb endommagerait gravement certaines pièces du moteur, telles que les soupapes, les segments, ainsi que le système d'échappement.

Ce moteur Yamaha fonctionne à l'essence super sans plomb d'un indice d'octane recherché de 95 minimum. Si des cognements ou cliquetis surviennent, changer de marque d'essence. L'essence sans plomb prolonge la durée de service des bougies et réduit les frais d'entretien.

Durite de mise à l'air du réservoir de carburant et durite de trop-plein

FAU51150

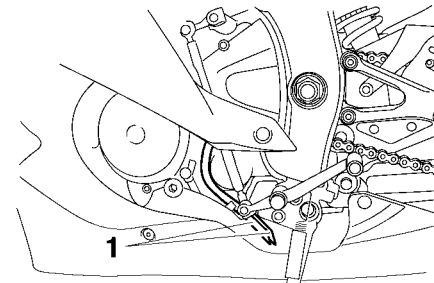

1. Durite de mise à l'air du réservoir de carburant et durite de trop-plein

Avant d'utiliser la moto :

- S'assurer du branchement correct de chaque durite.
- S'assurer de l'absence de craquelure ou d'endommagement sur chaque durite, et remplacer en cas d'endommagement.
- S'assurer de l'absence d'obstruction à l'extrémité de chaque durite, et nettoyer si nécessaire.
- Veiller à disposer l'extrémité de chaque durite à l'extérieur du carénage.

Pots catalytiques

FAU13445

Le système d'échappement de ce véhicule est équipé de pots catalytiques.

FWA10862

AVERTISSEMENT

Le système d'échappement est brûlant lorsque le moteur a tourné. Pour éviter tout risque d'incendie et de brûlures :

- Ne pas garer le véhicule à proximité d'objets ou matériaux posant un risque d'incendie, tel que de l'herbe ou d'autres matières facilement inflammables.
- Garer le véhicule de façon à limiter les risques que des piétons ou des enfants touchent le circuit d'échappement brûlant.
- S'assurer que le système d'échappement est refroidi avant d'effectuer tout travail sur le véhicule.
- Ne pas faire tourner le moteur au ralenti pour plus de quelques minutes. Un ralenti prolongé pourrait provoquer une accumulation de chaleur.

ATTENTION

Utiliser uniquement de l'essence sans plomb. L'utilisation d'essence avec plomb va endommager irrémédiablement le pot catalytique.

FCA10701

Selles

FAU39033

Selle du pilote

Dépose de la selle du pilote

Relever l'arrière de la selle comme illustré, retirer les vis, puis retirer la selle.

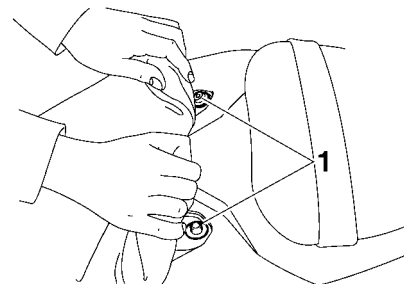

1. Vis

Mise en place de la selle du pilote

Insérer l'ergot à l'avant de la selle dans le support de selle, comme illustré. Placer ensuite la selle à sa position d'origine, remettre les vis en place.

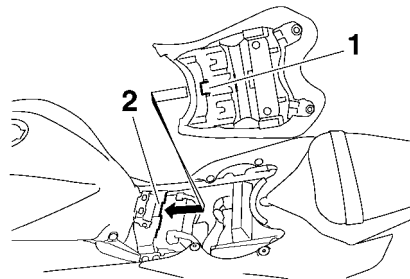

1. Patte de fixation
2. Support de selle

Selle du passager

Dépose de la selle du passager

1. Introduire la clé dans la serrure de la selle, puis la tourner dans le sens des aiguilles d'une montre.

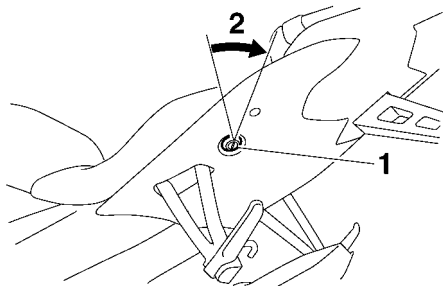

1. Serrure de selle
2. Déverrouiller.

2. Tout en maintenant la clé à cette position, relever l'avant de la selle et la tirer vers l'avant.

Mise en place de la selle du passager

1. Insérer comme illustré les ergots de la selle du passager dans les supports de selle, puis appuyer à l'avant de la selle afin de la verrouiller correctement.

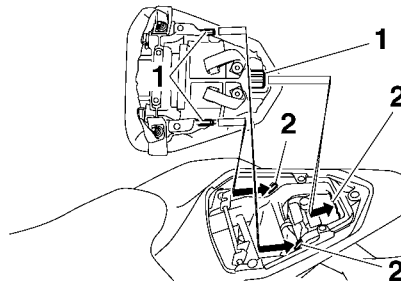

1. Patte de fixation
 2. Support de selle
2. Retirer la clé.

N.B. _____
 Avant de démarrer, s'assurer que les selles sont correctement en place.

Câble accroche-casque

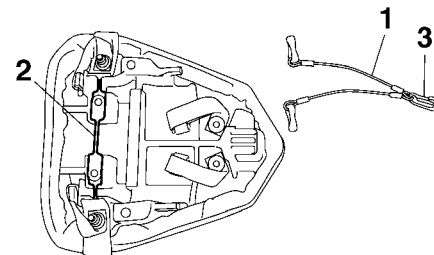

1. Câble accroche-casque
2. Support du câble accroche-casque
3. Mousqueton central

Le véhicule est équipé d'un câble accroche-casque, situé dans la trousse de réparation. Celui-ci permet d'attacher deux casques au support du câble accroche-casque, situé au dos de la selle du passager.

Fixation d'un casque au câble accroche-casque

1. Retirer la selle du passager. (Voir page 3-19.)
2. Attacher le mousqueton central du câble accroche-casque au support du câble.

COMMANDES ET INSTRUMENTS

3. Faire passer un autre mousqueton du câble par la boucle de la sangle du casque, puis accrocher comme illustré le mousqueton au support du câble.

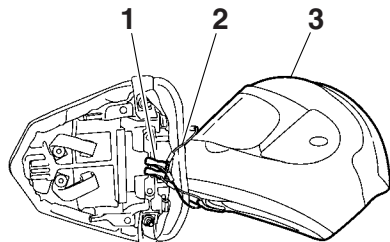

1. Mousqueton
2. Câble accroche-casque
3. Casque

4. Remettre la selle du passager en place. **AVERTISSEMENT ! Ne jamais rouler avec un casque attaché au câble accroche-casque, car le casque pourrait heurter un objet, ce qui risque de provoquer la perte de contrôle du véhicule et d'être la cause d'un accident.** [FWA14331]

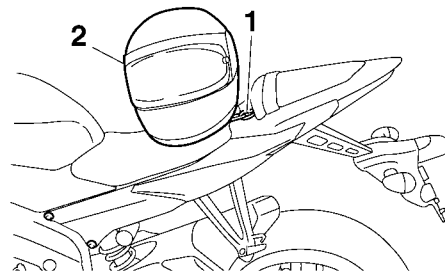

1. Câble accroche-casque
2. Casque

Retrait d'un casque du câble accroche-casque

1. Retirer la selle du passager.
2. Décrocher les mousquetons du support du câble, puis retirer le câble de la boucle du casque.
3. Remettre la selle du passager en place.

Rétroviseurs

FAU39671

Les rétroviseurs sont rabattables vers l'avant et l'arrière en vue de faciliter le stationnement dans des espaces étroits. Veiller à remettre les rétroviseurs en place avant de prendre la route.

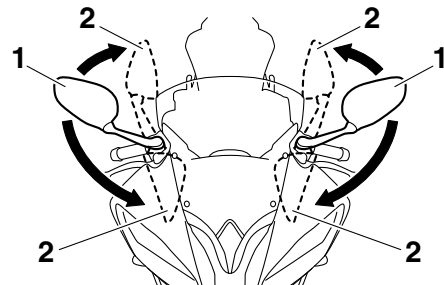

1. Position de conduite
2. Position de stationnement

! AVERTISSEMENT

FWA14371

Ne pas oublier de remettre les rétroviseurs en place avant de prendre la route.

Réglage de la fourche

FAU38945

FWA10180

AVERTISSEMENT

Toujours sélectionner le même réglage pour les deux bras de fourche. Un réglage mal équilibré risque de réduire la maniabilité et la stabilité du véhicule.

La fourche avant est équipée de vis de réglage de la précontrainte de ressort, de vis de réglage de la force d'amortissement à la détente, de vis de réglage de la force d'amortissement à la compression (pour un amortissement rapide) et de vis de réglage de la force d'amortissement à la compression (pour un amortissement lent).

FCA10101

ATTENTION

Ne jamais dépasser les limites maximum ou minimum afin d'éviter d'endommager le mécanisme.

Précontrainte de ressort

Pour augmenter la précontrainte de ressort et donc durcir la suspension, tourner la vis de réglage de chacun des bras de fourche dans le sens (a). Pour réduire la précontrainte de ressort et donc adoucir la suspension, tourner ces deux vis dans le sens (b).

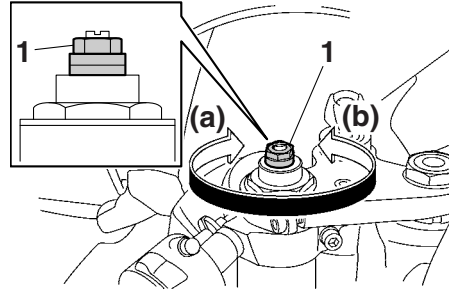

1. Vis de réglage de la précontrainte de ressort

Bien veiller à aligner la rainure de réglage figurant sur le dispositif de réglage et le sommet de l'entretoise du tube de fourche.

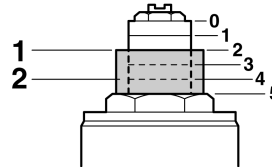

1. Réglage actuel
2. Entretoise du tube de fourche

Réglage de la précontrainte de ressort :

- Minimum (réglage souple) : 0
- Standard : 2
- Maximum (réglage dur) : 5

Force d'amortissement à la détente

Pour augmenter la force d'amortissement à la détente et donc durcir l'amortissement, tourner la vis de réglage de chacun des bras de fourche dans le sens (a). Pour réduire la force d'amortissement à la détente et donc adoucir l'amortissement, tourner ces deux vis dans le sens (b).

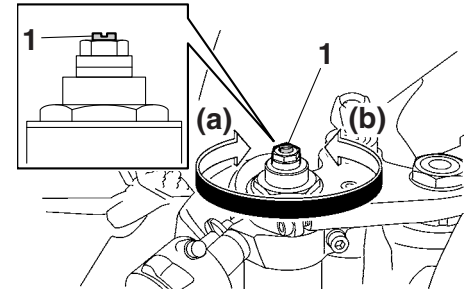

1. Vis de réglage de la force d'amortissement à la détente

COMMANDES ET INSTRUMENTS

3

Réglage de l'amortissement à la détente :

Minimum (réglage souple) :

25 déclic(s) dans le sens (b)*

Standard :

20 déclic(s) dans le sens (b)*

Maximum (réglage dur) :

1 déclic(s) dans le sens (b)*

* La vis de réglage étant tournée à fond dans le sens (a).

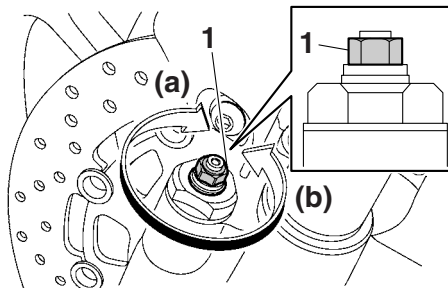

1. Vis de réglage de la force d'amortissement à la compression (pour un amortissement rapide)

réduire la force d'amortissement à la compression et donc adoucir l'amortissement, tourner ces deux vis dans le sens (b).

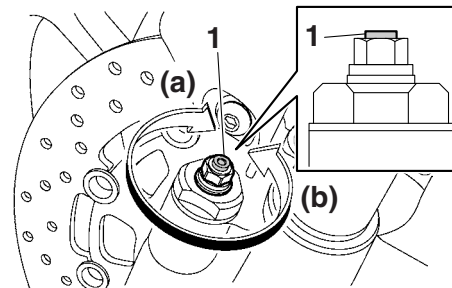

1. Vis de réglage de la force d'amortissement à la compression (pour un amortissement lent)

Force d'amortissement à la compression

Réglage de la force d'amortissement à la compression (pour un amortissement rapide)

Pour augmenter la force d'amortissement à la compression et donc durcir l'amortissement, tourner la vis de réglage de chacun des bras de fourche dans le sens (a). Pour réduire la force d'amortissement à la compression et donc adoucir l'amortissement, tourner ces deux vis dans le sens (b).

Réglage de l'amortissement à la compression (pour un amortissement rapide) :

Minimum (réglage souple) :

4 tour(s) dans le sens (b)*

Standard :

2 tour(s) dans le sens (b)*

Maximum (réglage dur) :

0 tour(s) dans le sens (b)*

* La vis de réglage étant tournée à fond dans le sens (a).

Réglage de l'amortissement à la compression (pour un amortissement lent) :

Minimum (réglage souple) :

20 déclic(s) dans le sens (b)*

Standard :

15 déclic(s) dans le sens (b)*

Maximum (réglage dur) :

1 déclic(s) dans le sens (b)*

* La vis de réglage étant tournée à fond dans le sens (a).

Réglage de la force d'amortissement à la compression (pour un amortissement lent)

Pour augmenter la force d'amortissement à la compression et donc durcir l'amortissement, tourner la vis de réglage de chacun des bras de fourche dans le sens (a). Pour

N.B.

En raison de différences dans la production, le nombre total des déclics ou tours de réglage peut varier selon les dispositifs de ré-

glage de la force d'amortissement. Le nombre total de déclics ou tours représente toutefois la même plage de réglage. Afin d'obtenir un réglage précis, il est préférable de vérifier le nombre total de déclics ou de tours de chaque dispositif et d'adapter les valeurs données, si nécessaire.

Réglage du combiné ressort-amortisseur

FAU42946

Le combiné ressort-amortisseur est équipé d'une bague de réglage de la précontrainte de ressort, d'une vis de réglage de la force d'amortissement à la détente, d'une vis de réglage de la force d'amortissement à la compression (pour un amortissement rapide) et d'une vis de réglage de la force d'amortissement à la compression (pour un amortissement lent).

FCA10101

ATTENTION

Ne jamais dépasser les limites maximum ou minimum afin d'éviter d'endommager le mécanisme.

Précontrainte de ressort

Pour augmenter la précontrainte de ressort et donc durcir la suspension, tourner la bague de réglage dans le sens (a). Pour réduire la précontrainte de ressort et donc adoucir la suspension, tourner la bague de réglage dans le sens (b).

- Il faut veiller à bien aligner l'encoche sélectionnée figurant sur la bague de réglage et l'indicateur de position figurant sur l'amortisseur.

- Effectuer le réglage à l'aide de la clé spéciale et de la rallonge incluses dans la trousse de réparation.

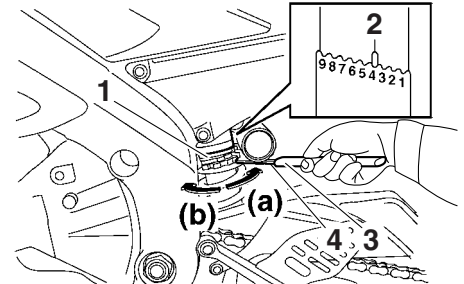

1. Bague de réglage de la précontrainte de ressort
2. Indicateur de position
3. Rallonge
4. Clé spéciale

Réglage de la précontrainte de ressort :

Minimum (réglage souple) :

1

Standard :

4

Maximum (réglage dur) :

9

Force d'amortissement à la détente

Pour augmenter la force d'amortissement à la détente et donc durcir l'amortissement, tourner la vis de réglage dans le sens (a).

COMMANDES ET INSTRUMENTS

Pour réduire la force d'amortissement à la détente et donc adoucir l'amortissement, tourner la vis de réglage dans le sens (b).

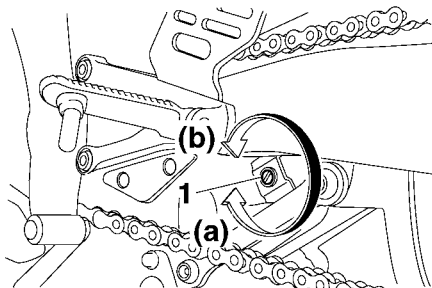

1. Vis de réglage de la force d'amortissement à la détente

Réglage de l'amortissement à la détente :

Minimum (réglage souple) :

20 déclic(s) dans le sens (b)*

Standard :

16 déclic(s) dans le sens (b)*

Maximum (réglage dur) :

3 déclic(s) dans le sens (b)*

* La vis de réglage étant tournée à fond dans le sens (a).

Force d'amortissement à la compression

Force d'amortissement à la compression (pour un amortissement rapide)

Pour augmenter la force d'amortissement à la compression et donc durcir l'amortissement, tourner la vis de réglage dans le sens (a). Pour réduire la force d'amortissement à la compression et donc adoucir l'amortissement, tourner la vis de réglage dans le sens (b).

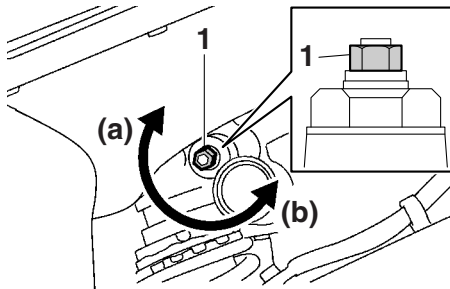

1. Vis de réglage de la force d'amortissement à la compression (pour un amortissement rapide)

Réglage de l'amortissement à la compression (pour un amortissement rapide) :

Minimum (réglage souple) :

4 tour(s) dans le sens (b)*

Standard :

3 tour(s) dans le sens (b)*

Maximum (réglage dur) :

0 tour(s) dans le sens (b)*

* La vis de réglage étant tournée à fond dans le sens (a).

Force d'amortissement à la compression (pour un amortissement lent)

Pour augmenter la force d'amortissement à la compression et donc durcir l'amortissement, tourner la vis de réglage dans le sens (a). Pour réduire la force d'amortissement à la compression et donc adoucir l'amortissement, tourner la vis de réglage dans le sens (b).

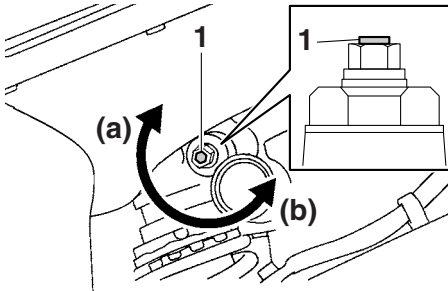

1. Vis de réglage de la force d'amortissement à la compression (pour un amortissement lent)

Réglage de l'amortissement à la compression (pour un amortissement lent) :

Minimum (réglage souple) :

20 déclic(s) dans le sens (b)*

Standard :

16 déclic(s) dans le sens (b)*

Maximum (réglage dur) :

1 déclic(s) dans le sens (b)*

* La vis de réglage étant tournée à fond dans le sens (a).

N.B.

Afin d'obtenir un réglage précis, il est préférable de vérifier le nombre total de déclics ou de tours de chaque dispositif. En effet, en raison de différences dans la production,

le nombre total des déclics ou tours de réglage peut varier selon les dispositifs de réglage de la force d'amortissement.

⚠ AVERTISSEMENT

Ce combiné ressort-amortisseur contient de l'azote fortement comprimé. Lire attentivement et s'assurer de bien comprendre les informations ci-dessous avant de manipuler le combiné ressort-amortisseur.

- Ne pas modifier ni tenter d'ouvrir la bonbonne.
- Ne pas approcher le combiné ressort-amortisseur d'une flamme ou de toute autre source de chaleur. La pression du gaz augmenterait excessivement, et la bonbonne pourrait exploser.
- Ne pas déformer ni endommager la bonbonne d'aucune façon. Le moindre endommagement de la bonbonne risque de réduire les performances d'amortissement.
- Ne pas jeter un combiné ressort-amortisseur endommagé ou usé. Tout entretien d'un combiné ressort-amortisseur doit être confié à un concessionnaire Yamaha.

FWA10221

Supports de sangle de fixation des bagages

FAU38961

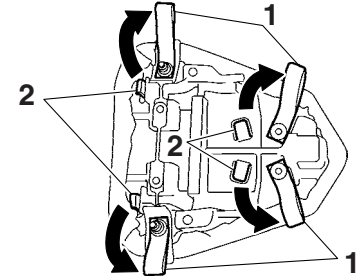

1. Support de sangle de fixation des bagages
2. Crochet

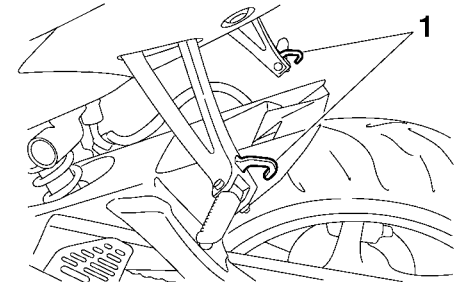

1. Support de sangle de fixation des bagages

Le véhicule est équipé de six supports de sangle de fixation des bagages, dont quatre disposés au dos de la selle du passager et un sur chaque repose-pied de passager.

Pour utiliser les supports de sangle de fixation de la selle du passager, déposer celle-ci, décrocher les sangles, puis remettre la selle en place en veillant à ce que les sangles pendent à l'extérieur de la selle. (Voir page 3-19.)

Système EXUP

FAU41941

Le véhicule est équipé du système EXUP (système de valve à l'échappement) de Yamaha. Le système EXUP, grâce à sa valve de réglage du diamètre intérieur du tube d'échappement, permet d'accroître le rendement du moteur. Un servomoteur commandé électroniquement règle en permanence la valve en fonction du régime du moteur.

FCA15610

ATTENTION

Le système EXUP a été réglé à l'usine Yamaha après de nombreux essais. Toute modification des réglages effectuée par une personne ne possédant pas les connaissances techniques requises pourrait provoquer une baisse du rendement du moteur, voire son endommagement.

FAU15305

Béquille latérale

La béquille latérale est située sur le côté gauche du cadre. Relever ou déployer la béquille latérale avec le pied tout en maintenant le véhicule à la verticale.

N.B.

Le contacteur intégré à la béquille latérale fait partie du circuit du coupe-circuit d'allumage, qui coupe l'allumage dans certaines situations. (Pour plus d'explications au sujet du coupe-circuit d'allumage, se reporter à la section suivante.)

FWA10241

AVERTISSEMENT

Ne pas rouler la béquille latérale déployée ou ne se relevant pas correctement. Celle-ci pourrait toucher le sol et distraire le pilote, qui pourrait perdre le contrôle du véhicule. Le circuit du coupe-circuit d'allumage de Yamaha permet de rappeler au pilote qu'il doit relever la béquille latérale avant de se mettre en route. Il convient donc de contrôler régulièrement ce système et de le faire réparer par un concessionnaire Yamaha en cas de mauvais fonctionnement.

FAU44692

Coupe-circuit d'allumage

Le circuit du coupe-circuit d'allumage, qui comprend les contacteurs de béquille latérale, d'embrayage et de point mort, remplit les fonctions suivantes.

- Il empêche la mise en marche du moteur lorsqu'une vitesse est engagée et que la béquille latérale est relevée mais que le levier d'embrayage n'est pas actionné.
- Il empêche la mise en marche du moteur lorsqu'une vitesse est engagée et que le levier d'embrayage est actionné mais que la béquille latérale n'a pas été relevée.
- Il coupe le moteur lorsqu'une vitesse est engagée et que l'on déploie la béquille latérale.

Contrôler régulièrement le fonctionnement du circuit du coupe-circuit d'allumage en effectuant le procédé suivant.

COMMANDES ET INSTRUMENTS

3

Le moteur étant coupé :

1. Déployer la béquille latérale.
2. S'assurer que le coupe-circuit du moteur est à la position "○".
3. Mettre le contact.
4. Mettre la boîte de vitesses au point mort.
5. Appuyer sur le contacteur du démarreur.

Le moteur démarre-t-il ?

OUI NON

Le moteur tournant toujours :

6. Relever la béquille latérale.
7. Actionner le levier d'embrayage afin de débrayer le moteur.
8. Engager une vitesse.
9. Déployer la béquille latérale.

Le moteur cale-t-il ?

OUI NON

Après que le moteur a calé :

10. Relever la béquille latérale.
11. Actionner le levier d'embrayage afin de débrayer le moteur.
12. Appuyer sur le contacteur du démarreur.

Le moteur démarre-t-il ?

OUI NON

Le circuit est en ordre. **La moto peut être utilisée.**

AVERTISSEMENT

Si un mauvais fonctionnement est constaté, faire contrôler le circuit par un concessionnaire Yamaha avant de démarrer.

Le contacteur de point mort pourrait ne pas fonctionner correctement.
Ne pas rouler avant d'avoir fait contrôler la moto par un concessionnaire Yamaha.

Le contacteur de béquille latérale pourrait ne pas fonctionner correctement.
Ne pas rouler avant d'avoir fait contrôler la moto par un concessionnaire Yamaha.

Le contacteur d'embrayage pourrait ne pas fonctionner correctement.
Ne pas rouler avant d'avoir fait contrôler la moto par un concessionnaire Yamaha.

POUR LA SÉCURITÉ – CONTRÔLES AVANT UTILISATION

FAU15596

Toujours effectuer ces contrôles avant chaque départ afin de s'assurer que le véhicule peut être conduit en toute sécurité. Toujours respecter les procédés et intervalles de contrôle et d'entretien figurant dans ce Manuel du propriétaire.

FWA11151

AVERTISSEMENT

L'omission du contrôle ou de l'entretien correct du véhicule augmente les risques d'accident ou d'endommagement. Ne pas conduire le véhicule en cas de détection d'un problème. Si le problème ne peut être résolu en suivant les procédés repris dans ce manuel, faire contrôler le véhicule par un concessionnaire Yamaha.

Contrôler les points suivants avant de mettre le moteur en marche :

| ÉLÉMENTS | CONTRÔLES | PAGES |
|-----------------------------------|--|------------|
| Carburant | <ul style="list-style-type: none">• Contrôler le niveau de carburant dans le réservoir.• Refaire le plein de carburant si nécessaire.• S'assurer de l'absence de fuite au niveau des durites d'alimentation.• S'assurer que la durite de mise à l'air du réservoir de carburant et la durite de trop-plein ne sont ni bouchées, craquelées ou autrement endommagées, et qu'elles sont branchées correctement. | 3-17, 3-18 |
| Huile moteur | <ul style="list-style-type: none">• Contrôler le niveau d'huile du moteur.• Si nécessaire, ajouter l'huile du type recommandé jusqu'au niveau spécifié.• S'assurer de l'absence de fuites d'huile. | 6-14 |
| Liquide de refroidissement | <ul style="list-style-type: none">• Contrôler le niveau du liquide de refroidissement dans le vase d'expansion.• Si nécessaire, ajouter du liquide de refroidissement du type recommandé jusqu'au niveau spécifié.• Contrôler le circuit de refroidissement et s'assurer de l'absence de toute fuite. | 6-17 |
| Frein avant | <ul style="list-style-type: none">• Contrôler le fonctionnement.• Faire purger le circuit hydraulique par un concessionnaire Yamaha en cas de sensation de mollesse.• Contrôler l'usure des plaquettes de frein.• Remplacer si nécessaire.• Contrôler le niveau du liquide dans le réservoir.• Si nécessaire, ajouter du liquide de frein du type spécifié jusqu'au niveau spécifié.• Contrôler le circuit hydraulique et s'assurer de l'absence de toute fuite. | 6-25, 6-26 |

POUR LA SÉCURITÉ – CONTRÔLES AVANT UTILISATION

| ÉLÉMENTS | CONTRÔLES | PAGES |
|---------------------------------------|--|------------|
| Frein arrière | <ul style="list-style-type: none">• Contrôler le fonctionnement.• Faire purger le circuit hydraulique par un concessionnaire Yamaha en cas de sensation de mollesse.• Contrôler l'usure des plaquettes de frein.• Remplacer si nécessaire.• Contrôler le niveau du liquide dans le réservoir.• Si nécessaire, ajouter du liquide de frein du type spécifié jusqu'au niveau spécifié.• Contrôler le circuit hydraulique et s'assurer de l'absence de toute fuite. | 6-25, 6-26 |
| Embrayage | <ul style="list-style-type: none">• Contrôler le fonctionnement.• Lubrifier le câble si nécessaire.• Contrôler la garde au levier.• Remplacer si nécessaire. | 6-24 |
| Poignée des gaz | <ul style="list-style-type: none">• S'assurer du fonctionnement en douceur.• Contrôler la garde de la poignée des gaz.• Si nécessaire, faire régler la garde de la poignée des gaz et lubrifier le câble et le boîtier de la poignée des gaz par un concessionnaire Yamaha. | 6-21, 6-30 |
| Câbles de commande | <ul style="list-style-type: none">• S'assurer du fonctionnement en douceur.• Lubrifier si nécessaire. | 6-30 |
| Chaîne de transmission | <ul style="list-style-type: none">• Contrôler la tension de la chaîne.• Remplacer si nécessaire.• Contrôler l'état de la chaîne.• Lubrifier si nécessaire. | 6-28, 6-29 |
| Roues et pneus | <ul style="list-style-type: none">• S'assurer de l'absence d'endommagement.• Contrôler l'état des pneus et la profondeur des sculptures.• Contrôler la pression de gonflage.• Corriger si nécessaire. | 6-21, 6-24 |
| Pédale de frein et sélecteur | <ul style="list-style-type: none">• S'assurer du fonctionnement en douceur.• Si nécessaire, lubrifier les points pivots. | 6-31 |
| Levier de frein et d'embrayage | <ul style="list-style-type: none">• S'assurer du fonctionnement en douceur.• Si nécessaire, lubrifier les points pivots. | 6-31 |
| Béquille latérale | <ul style="list-style-type: none">• S'assurer du fonctionnement en douceur.• Lubrifier le pivot si nécessaire. | 6-32 |

POUR LA SÉCURITÉ – CONTRÔLES AVANT UTILISATION

| ÉLÉMENTS | CONTRÔLES | PAGES |
|---|---|-------|
| Attaches du cadre | <ul style="list-style-type: none">• S'assurer que tous les écrous et vis sont correctement serrés.• Serrer si nécessaire. | — |
| Instruments, éclairage, signalisation et contacteurs | <ul style="list-style-type: none">• Contrôler le fonctionnement.• Corriger si nécessaire. | — |
| Contacteur de béquille latérale | <ul style="list-style-type: none">• Contrôler le fonctionnement du coupe-circuit d'allumage.• En cas de mauvais fonctionnement, faire contrôler le véhicule par un concessionnaire Yamaha. | 3-27 |

UTILISATION ET CONSEILS IMPORTANTS CONCERNANT LE PILOTAGE

FAU15951

Lire attentivement ce manuel afin de se familiariser avec toutes les commandes. Si l'explication d'une commande ou d'une fonction pose un problème, consulter un concessionnaire Yamaha.

FWA10271

AVERTISSEMENT

Une mauvaise connaissance des commandes peut entraîner une perte de contrôle, qui pourrait se traduire par un accident et des blessures.

5

FAU46632

N.B. _____

Ce modèle est équipé de :

- un capteur de sécurité de chute permettant de couper le moteur en cas d'un renversement. Dans ce cas, l'écran multifonction affiche le code d'erreur 30. Il ne s'agit pas d'une défaillance. Tourner la clé sur "OFF", puis sur "ON" pour effacer le code d'erreur. Si le contact n'est pas coupé au préalable, le moteur se lance mais ne se met pas en marche lors de l'actionnement du bouton du démarreur.
- un système d'arrêt automatique du moteur. Le moteur se coupe automatiquement après avoir tourné au ralenti pendant 20 minutes. Dans ce cas, l'écran multifonction affiche le code d'erreur 70. Il ne s'agit pas d'une défaillance. Appuyer sur le contacteur de démarreur afin d'effacer le code d'erreur et de remettre le moteur en marche.

FAU33015

Mise en marche du moteur

Afin que le coupe-circuit d'allumage n'entre pas en action, il faut qu'une des conditions suivantes soit remplie :

- La boîte de vitesses doit être au point mort.
- Une vitesse doit être engagée, le levier d'embrayage actionné et la béquille latérale relevée.

Se référer à la page 3-28 pour plus de détails.

1. Tourner la clé sur "ON" et s'assurer que le coupe-circuit du moteur est à la position "○".

Les témoins et les témoins d'alerte suivants doivent s'allumer pendant quelques secondes, puis s'éteindre.

- Témoin d'alerte du niveau d'huile
- Témoin d'alerte du niveau de carburant
- Témoin d'alerte de la température du liquide de refroidissement
- Témoin de changement de vitesse
- Témoin d'alerte de panne moteur
- Témoin de l'immobilisateur anti-vol

UTILISATION ET CONSEILS IMPORTANTS CONCERNANT LE PILOTAGE

FCA11833

FAU16671

FCA10260

ATTENTION

Si un témoin ne s'allume pas lorsque la clé de contact est tournée sur "ON" ou si un témoin ne s'éteint pas par la suite, se reporter à la page 3-4 et effectuer le contrôle de son circuit.

2. Mettre la boîte de vitesses au point mort. Le témoin de point mort devrait s'allumer. Dans le cas contraire, faire contrôler le circuit électrique par un concessionnaire Yamaha.
3. Appuyer sur le contacteur du démarreur pour mettre le moteur en marche. Si le moteur ne se met pas en marche, relâcher le contacteur du démarreur, puis attendre quelques secondes avant de faire un nouvel essai. Chaque essai de mise en marche doit être aussi court que possible afin d'économiser l'énergie de la batterie. Ne pas actionner le démarreur pendant plus de 10 secondes d'affilée.

FCA11042

ATTENTION

En vue de prolonger la durée de service du moteur, ne jamais accélérer à l'excès tant que le moteur est froid !

Passage des vitesses

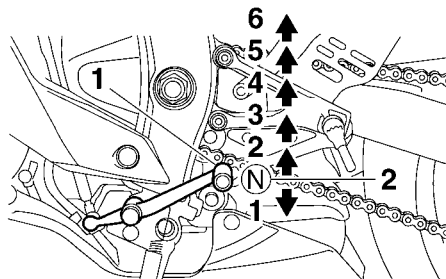

1. Sélecteur
2. Point mort

La boîte de vitesses permet de contrôler la puissance du moteur disponible lors des démarrages, accélérations, montées des côtes, etc.

Les positions du sélecteur sont indiquées sur l'illustration.

N.B.

Pour passer au point mort, enfoncer le sélecteur à plusieurs reprises jusqu'à ce qu'il arrive en fin de course, puis le relever légèrement.

ATTENTION

- Ne pas rouler trop longtemps en roue libre lorsque le moteur est coupé et ne pas remorquer la moto sur de longues distances, même lorsque la boîte de vitesses est au point mort. En effet, son graissage ne s'effectue correctement que lorsque le moteur tourne. Un graissage insuffisant risque d'endommager la boîte de vitesses.
- Toujours débrayer avant de changer de vitesse afin d'éviter d'endommager le moteur, la boîte de vitesses et la transmission, qui ne sont pas conçus pour résister au choc infligé par un passage en force des vitesses.

UTILISATION ET CONSEILS IMPORTANTS CONCERNANT LE PILOTAGE

Comment réduire sa consommation de carburant

FAU16810

La consommation de carburant dépend dans une grande mesure du style de conduite. Suivre les conseils suivants en vue d'économiser le carburant :

- Passer sans tarder aux rapports supérieurs et éviter les régimes très élevés lors des accélérations.
- Ne pas donner de gaz en rétrogradant et éviter d'emballer le moteur à vide.
- Couper le moteur au lieu de le laisser tourner longtemps au ralenti (ex. : embouteillages, feux de signalisation, passages à niveau).

Rodage du moteur

FAU16841

Les premiers 1600 km (1000 mi) constituent la période la plus importante de la vie du moteur. C'est pourquoi il est indispensable de lire attentivement ce qui suit.

Le moteur étant neuf, il faut éviter de le soumettre à un effort excessif pendant les premiers 1600 km (1000 mi). Les pièces mobiles du moteur doivent s'user et se roder mutuellement pour obtenir les jeux de marche corrects. Pendant cette période, éviter de conduire à pleins gaz de façon prolongée et éviter tout excès susceptible de provoquer la surchauffe du moteur.

FAU17083

0–1000 km (0–600 mi)

Éviter de faire tourner le moteur à plus de 8300 tr/mn de façon prolongée.

ATTENTION : Changer l'huile moteur et remplacer l'élément ou la cartouche du filtre à huile après 1000 km (600 mi) d'utilisation. [FCA10302]

1000–1600 km (600–1000 mi)

Éviter de faire tourner le moteur à plus de 9900 tr/mn de façon prolongée.

1600 km (1000 mi) et au-delà

Le rodage est terminé et l'on peut rouler normalement.

FCA10310

ATTENTION

- Ne jamais faire fonctionner le moteur dans la zone rouge du compte-tours.
- Si un problème quelconque survient au moteur durant la période de rodage, consulter immédiatement un concessionnaire Yamaha.

N.B.

Pendant et après la période de rodage, il se peut que le tube d'échappement se décolore en raison de la chaleur produite.

UTILISATION ET CONSEILS IMPORTANTS CONCERNANT LE PILOTAGE

Stationnement

FAU17213

Pour stationner le véhicule, couper le moteur, puis retirer la clé de contact.

FWA10311

AVERTISSEMENT

- Comme le moteur et le système d'échappement peuvent devenir brûlants, il convient de se garer de façon à ce que les piétons ou les enfants ne puissent toucher facilement ces éléments et s'y brûler.
 - Ne pas garer le véhicule dans une descente ou sur un sol meuble, car il pourrait facilement se renverser, ce qui augmenterait les risques de fuite de carburant et d'incendie.
 - Ne pas se garer à proximité d'herbe ou d'autres matériaux inflammables, car ils présentent un risque d'incendie.
-

ENTRETIENS ET RÉGLAGES PÉRIODIQUES

FAU17244

La réalisation des contrôles et entretiens, réglages et lubrifications périodiques permet de garantir le meilleur rendement possible et contribue hautement à la sécurité de conduite. La sécurité est l'impératif numéro un du bon motocycliste. Les points de contrôle, réglage et lubrification principaux du véhicule sont expliqués aux pages suivantes.

Les fréquences données dans le tableau des entretiens périodiques s'entendent pour la conduite dans des conditions normales. Le propriétaire devra donc adapter les fréquences préconisées et éventuellement les raccourcir en fonction du climat, du terrain, de la situation géographique et de l'usage qu'il fait de son véhicule.

AVERTISSEMENT

FWA10321

L'omission d'entretiens ou l'utilisation de techniques d'entretien incorrectes peut accroître les risques de blessures, voire de mort, pendant un entretien ou l'utilisation du véhicule. Si l'on ne maîtrise pas les techniques d'entretien du véhicule, ce travail doit être confié à un concessionnaire Yamaha.

FWA15122

AVERTISSEMENT

Couper le moteur avant d'effectuer tout entretien, sauf si autrement spécifié.

- **Les pièces mobiles d'un moteur en marche risquent de happer un membre ou un vêtement et les éléments électriques de provoquer décharges et incendies.**
- **Effectuer un entretien en laissant tourner le moteur peut entraîner traumatismes oculaires, brûlures, incendies et intoxications par monoxyde de carbone pouvant provoquer la mort. Se reporter à la page 1-2 pour plus d'informations concernant le monoxyde de carbone.**

FWA15460

AVERTISSEMENT

Les disques, étriers, tambours et garnitures de frein peuvent devenir très chauds lors de leur utilisation. Pour éviter tout risque de brûlures, laisser refroidir les éléments de frein avant de les toucher.

FAU17302

Le but des entretiens du système antipollution ne se limite pas à réduire la pollution atmosphérique, ils permettent aussi d'assurer un rendement et un fonctionnement optimaux du moteur. Les entretiens relatifs au système de contrôle des gaz d'échappement sont regroupés dans un tableau d'entretiens périodiques séparé. La personne qui effectue ces entretiens doit avoir accès à des données techniques spécialisées et doit posséder les connaissances et l'outillage nécessaires. L'entretien, le remplacement et les réparations des organes du système de contrôle des gaz d'échappement peuvent être effectués par tout mécanicien professionnel. Les concessionnaires Yamaha possèdent la formation technique et l'outillage requis pour mener à bien ces entretiens.

FAU17542

Trousse de réparation

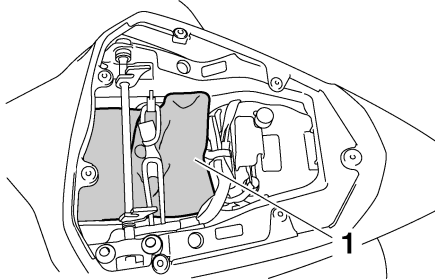

1. Trousse de réparation

La trousse de réparation se trouve sous la selle du passager. (Voir page 3-19.)

Les informations données dans ce manuel et les outils de la trousse de réparation sont destinés à fournir au propriétaire les moyens nécessaires pour effectuer l'entretien préventif et les petites réparations. Cependant d'autres outils, comme une clé dynamométrique, peuvent être nécessaires pour effectuer correctement certains entretiens.

N.B. _____

Si l'on ne dispose pas des outils ou de l'expérience nécessaires pour mener un travail à bien, il faut le confier à un concessionnaire Yamaha.

ENTRETIENS ET RÉGLAGES PÉRIODIQUES

FAU46861

N.B.

- Il n'est pas nécessaire d'effectuer le contrôle annuel lorsqu'on a effectué un contrôle périodique dans l'année (les distances sont exprimées en milles pour le R-U.).
- À partir de 50000 km (30000 mi), effectuer les entretiens en reprenant les fréquences depuis 10000 km (6000 mi).
- L'entretien des éléments repérés d'un astérisque ne peut être mené à bien sans les données techniques, les connaissances et l'outillage adéquats, et doit être confié à un concessionnaire Yamaha.

FAU46910

Entretiens périodiques du système de contrôle des gaz d'échappement

| N° | ÉLÉMENTS | CONTRÔLES OU ENTRETIENS À EFFECTUER | DISTANCE AU COMPTEUR | | | | | CON-TRÔLE AN-NUEL |
|----|------------------------------------|--|------------------------------|-----------------------|------------------------|------------------------|------------------------|-------------------|
| | | | 1000 km (600 mi) | 10000 km (6000 mi) | 20000 km (12000 mi) | 30000 km (18000 mi) | 40000 km (24000 mi) | |
| 1 | * Canalisations de carburant | <ul style="list-style-type: none"> • S'assurer que les durites d'alimentation ne sont ni craquelées ni autrement endommagées. | | √ | √ | √ | √ | √ |
| 2 | * Bougies | <ul style="list-style-type: none"> • Contrôler l'état. • Nettoyer et corriger l'écartement des électrodes. | | √ | | √ | | |
| | | <ul style="list-style-type: none"> • Remplacer. | | | √ | | √ | |
| 3 | * Soupapes | <ul style="list-style-type: none"> • Contrôler le jeu aux soupapes. • Régler. | Tous les 40000 km (24000 mi) | | | | | |
| 4 | * Système d'injection de carburant | <ul style="list-style-type: none"> • Régler la synchronisation. | | √ | √ | √ | √ | √ |
| 5 | * Tube et du pot d'échappement | <ul style="list-style-type: none"> • Contrôler le serrage du ou des colliers à vis. | √ | √ | √ | √ | √ | |

ENTRETIENS ET RÉGLAGES PÉRIODIQUES

| N° | ÉLÉMENTS | CONTRÔLES OU ENTRETIENS À EFFECTUER | DISTANCE AU COMPTEUR | | | | | CONTRÔLE ANNUEL |
|----|-----------------------------|--|----------------------|-----------------------|------------------------|------------------------|------------------------|-----------------|
| | | | 1000 km (600 mi) | 10000 km (6000 mi) | 20000 km (12000 mi) | 30000 km (18000 mi) | 40000 km (24000 mi) | |
| 6 | * Système d'admission d'air | <ul style="list-style-type: none"> • S'assurer du bon état du clapet de coupure d'air, du clapet flexible et de la durite. • Remplacer toute pièce endommagée. | | √ | √ | √ | √ | √ |

ENTRETIENS ET RÉGLAGES PÉRIODIQUES

FAU1770C

Entretiens périodiques et fréquences de graissage

| N° | ÉLÉMENTS | CONTRÔLES OU ENTRETIENS À EFFECTUER | DISTANCE AU COMPTEUR | | | | | CONTRÔLE ANNUEL |
|----|----------------------------|--|-------------------------------|--------------------|---------------------|---------------------|---------------------|-----------------|
| | | | 1000 km (600 mi) | 10000 km (6000 mi) | 20000 km (12000 mi) | 30000 km (18000 mi) | 40000 km (24000 mi) | |
| 1 | * Éléments du filtre à air | • Remplacer. | | | | | √ | |
| 2 | Embrayage | • Contrôler le fonctionnement. • Régler. | √ | √ | √ | √ | √ | |
| 3 | * Frein avant | • Contrôler le fonctionnement, le niveau de liquide et s'assurer de l'absence de fuite. | √ | √ | √ | √ | √ | √ |
| | | • Remplacer les plaquettes de frein. | Quand la limite est atteinte. | | | | | |
| 4 | * Frein arrière | • Contrôler le fonctionnement, le niveau de liquide et s'assurer de l'absence de fuite. | √ | √ | √ | √ | √ | √ |
| | | • Remplacer les plaquettes de frein. | Quand la limite est atteinte. | | | | | |
| 5 | * Durites de frein | • S'assurer de l'absence de craquelures ou autre endommagement. • Contrôler le cheminement et les colliers. | | √ | √ | √ | √ | √ |
| | | • Remplacer. | Tous les 4 ans | | | | | |
| 6 | * Roues | • Contrôler le voile et l'état. | | √ | √ | √ | √ | |
| 7 | * Pneus | • Contrôler la profondeur de sculpture et l'état des pneus. • Remplacer si nécessaire. • Contrôler la pression de gonflage. • Corriger si nécessaire. | | √ | √ | √ | √ | √ |

ENTRETIENS ET RÉGLAGES PÉRIODIQUES

| N° | ÉLÉMENTS | CONTRÔLES OU ENTRETIENS À EFFECTUER | DISTANCE AU COMPTEUR | | | | | CONTRÔLE ANNUEL |
|----|------------------------------------|---|--|--------------------|---------------------|---------------------|---------------------|-----------------|
| | | | 1000 km (600 mi) | 10000 km (6000 mi) | 20000 km (12000 mi) | 30000 km (18000 mi) | 40000 km (24000 mi) | |
| 8 | * Roulements de roue | <ul style="list-style-type: none"> S'assurer qu'ils n'ont pas de jeu et ne sont pas endommagés. | | √ | √ | √ | √ | |
| 9 | * Bras oscillant | <ul style="list-style-type: none"> S'assurer du bon fonctionnement et de l'absence de jeu excessif. | | √ | √ | √ | √ | |
| | | <ul style="list-style-type: none"> Lubrifier à la graisse à base de savon au lithium. | Tous les 50000 km (30000 mi) | | | | | |
| 10 | Chaîne de transmission | <ul style="list-style-type: none"> Contrôler la tension, l'alignement et l'état de la chaîne. Régler et lubrifier abondamment la chaîne avec un lubrifiant spécial pour chaîne à joints toriques. | Tous les 800 km (500 mi) et après le nettoyage de la moto, la conduite sous la pluie ou dans des régions humides | | | | | |
| 11 | * Roulements de direction | <ul style="list-style-type: none"> S'assurer qu'ils n'ont pas de jeu et que la direction n'est pas dure. | √ | √ | √ | √ | √ | |
| | | <ul style="list-style-type: none"> Lubrifier à la graisse à base de savon au lithium. | Tous les 20000 km (12000 mi) | | | | | |
| 12 | * Attaches du cadre | <ul style="list-style-type: none"> S'assurer que tous les écrous et vis sont correctement serrés. | | √ | √ | √ | √ | √ |
| 13 | Axe de pivot de levier de frein | <ul style="list-style-type: none"> Lubrifier à la graisse silicone. | | √ | √ | √ | √ | √ |
| 14 | Axe de pivot de pédale de frein | <ul style="list-style-type: none"> Lubrifier à la graisse à base de savon au lithium. | | √ | √ | √ | √ | √ |
| 15 | Axe de pivot de levier d'embrayage | <ul style="list-style-type: none"> Lubrifier à la graisse à base de savon au lithium. | | √ | √ | √ | √ | √ |
| 16 | Axe de pivot de sélecteur au pied | <ul style="list-style-type: none"> Lubrifier à la graisse à base de savon au lithium. | | √ | √ | √ | √ | √ |

ENTRETIENS ET RÉGLAGES PÉRIODIQUES

| N° | ÉLÉMENTS | CONTRÔLES OU ENTRETIENS À EFFECTUER | DISTANCE AU COMPTEUR | | | | | CONTRÔLE ANNUEL |
|------|--|---|----------------------|--------------------|---------------------|---------------------|---------------------|-----------------|
| | | | 1000 km (600 mi) | 10000 km (6000 mi) | 20000 km (12000 mi) | 30000 km (18000 mi) | 40000 km (24000 mi) | |
| 17 | Béquille latérale | <ul style="list-style-type: none"> • Contrôler le fonctionnement. • Lubrifier à la graisse à base de savon au lithium. | | √ | √ | √ | √ | √ |
| 18 * | Contacteur de béquille latérale | <ul style="list-style-type: none"> • Contrôler le fonctionnement. | √ | √ | √ | √ | √ | √ |
| 19 * | Fourche avant | <ul style="list-style-type: none"> • Contrôler le fonctionnement et s'assurer de l'absence de fuites d'huile. | | √ | √ | √ | √ | |
| 20 * | Combiné ressort-amortisseur | <ul style="list-style-type: none"> • Contrôler le fonctionnement et s'assurer que l'amortisseur ne fuit pas. | | √ | √ | √ | √ | |
| 21 * | Points pivots de bras relais et bras de raccordement de suspension arrière | <ul style="list-style-type: none"> • Contrôler le fonctionnement. | | √ | √ | √ | √ | |
| 22 | Huile moteur | <ul style="list-style-type: none"> • Changer. • Contrôler le niveau d'huile et s'assurer de l'absence de fuites d'huile. | √ | √ | √ | √ | √ | √ |
| 23 | Cartouche du filtre à huile moteur | <ul style="list-style-type: none"> • Remplacer. | √ | | √ | | √ | |
| 24 * | Circuit de refroidissement | <ul style="list-style-type: none"> • Contrôler le niveau de liquide de refroidissement et s'assurer de l'absence de fuites de liquide. | | √ | √ | √ | √ | √ |
| | | <ul style="list-style-type: none"> • Remplacer par du liquide de refroidissement antigel à l'éthylène glycol. | Tous les 3 ans | | | | | |

ENTRETIENS ET RÉGLAGES PÉRIODIQUES

| N° | ÉLÉMENTS | CONTRÔLES OU ENTRETIENS À EFFECTUER | DISTANCE AU COMPTEUR | | | | | CONTRÔLE ANNUEL |
|----|---|---|----------------------|--------------------|---------------------|---------------------|---------------------|-----------------|
| | | | 1000 km (600 mi) | 10000 km (6000 mi) | 20000 km (12000 mi) | 30000 km (18000 mi) | 40000 km (24000 mi) | |
| 25 | * Contacteur de feu stop sur frein avant et arrière | • Contrôler le fonctionnement. | √ | √ | √ | √ | √ | √ |
| 26 | Pièces mobiles et câbles | • Lubrifier. | | √ | √ | √ | √ | √ |
| 27 | * Poignée des gaz | • Contrôler le fonctionnement. • Contrôler la garde de la poignée des gaz et la régler si nécessaire. • Lubrifier le câble et le boîtier de la poignée des gaz. | | √ | √ | √ | √ | √ |
| 28 | * Éclairage, signalisation et contacteurs | • Contrôler le fonctionnement. • Régler le faisceau de phare. | √ | √ | √ | √ | √ | √ |

FAU18680

6

N.B. _____

- Filtre à air
 - L'élément équipant le filtre à air de ce modèle est en papier huilé et est jetable. Il convient dès lors de ne pas le nettoyer à l'air comprimé sous peine de l'endommager.
 - Il convient de remplacer plus fréquemment l'élément si le véhicule est utilisé dans des zones très poussiéreuses ou humides.
- Entretien des freins hydrauliques
 - Contrôler régulièrement le niveau du liquide de frein et, si nécessaire, faire l'appoint de liquide.
 - Remplacer les composants internes des maîtres-cylindres et des étriers et changer le liquide de frein tous les deux ans.
 - Remplacer les durites de frein tous les quatre ans et lorsqu'elles sont craquelées ou endommagées.

ENTRETIENS ET RÉGLAGES PÉRIODIQUES

FAU18712

Dépose et repose des caches et carénages

Afin de pouvoir effectuer certains entretiens décrits dans ce chapitre, il est nécessaire de déposer les caches et carénages illustrés. Se référer à cette section à chaque fois qu'il faut déposer ou reposer un cache ou un carénage.

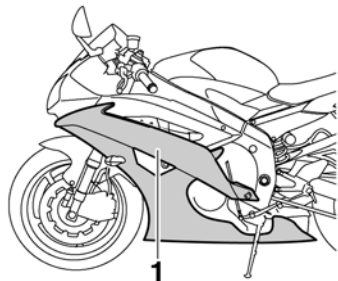

1. Carénage A

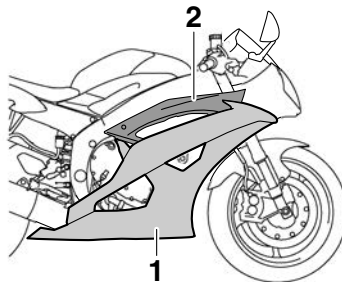

1. Carénage B
2. Carénage C

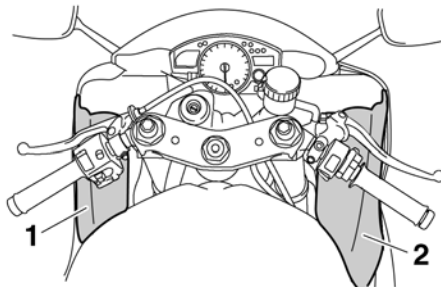

1. Cache A
2. Cache B

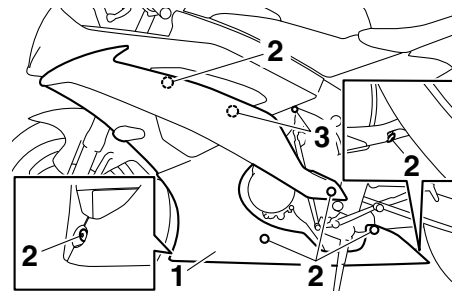

1. Carénage A
2. Vis
3. Rivet démontable

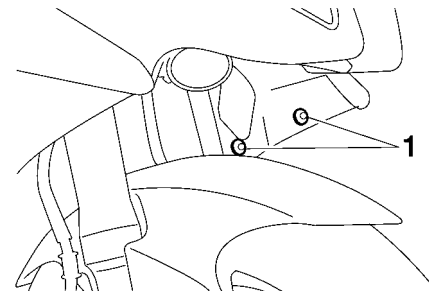

1. Rivet démontable

FAU44932

Carénages A et B

Dépose d'un carénage

1. Retirer les vis, les rivets démontables et la vis à serrage rapide.

ENTRETIENS ET RÉGLAGES PÉRIODIQUES

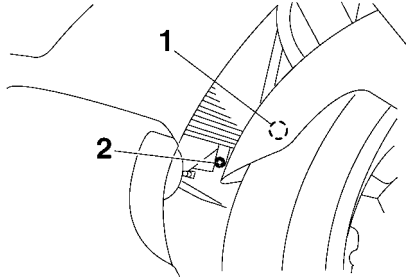

1. Rivet démontable
2. Vis à serrage rapide

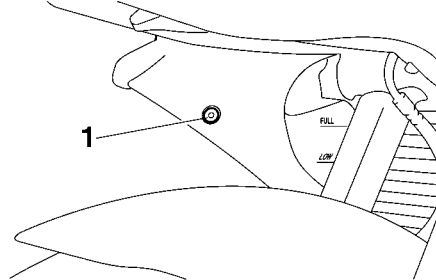

1. Rivet démontable

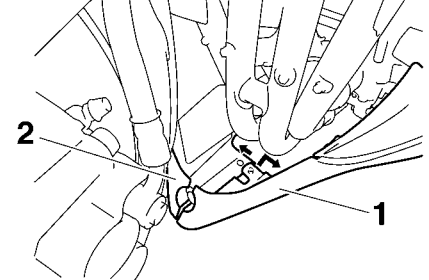

1. Carénage A
2. Carénage B

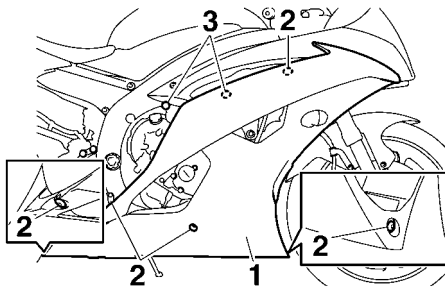

1. Carénage B
2. Vis
3. Rivet démontable

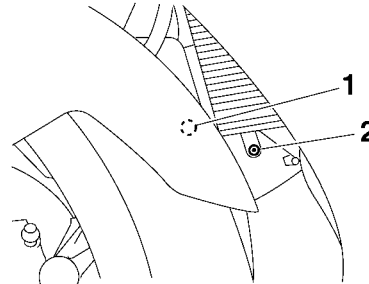

1. Rivet démontable
2. Vis à serrage rapide

2. Décrocher l'ergot du carénage A de l'orifice du carénage B comme illustré.

3. Décrocher de la fente l'ergot qui se trouve le plus à l'avant, faire glisser le carénage vers l'avant, puis décrocher le reste des ergots des fentes comme illustré.
4. Débrancher la fiche rapide de fil de cliquant.

ENTRETIENS ET RÉGLAGES PÉRIODIQUES

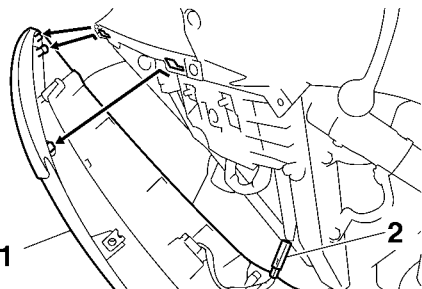

1. Carénage A
2. Fiche rapide de fil de clignotant

2. Loger les ergots dans les fentes, faire glisser le carénage vers l'arrière, puis loger dans la fente la languette la plus vers l'avant.

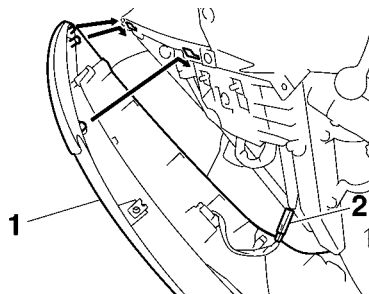

1. Carénage A
2. Fiche rapide de fil de clignotant

3. Faites passer l'ergot du carénage A dans l'orifice du carénage B comme illustré.

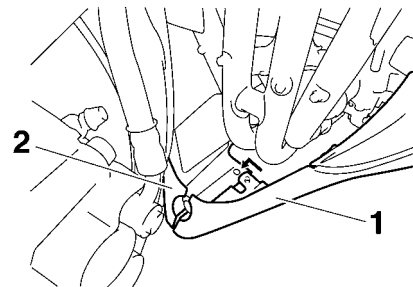

1. Carénage A
2. Carénage B

4. Remonter les vis, les rivets démontables et la vis à serrage rapide.

6

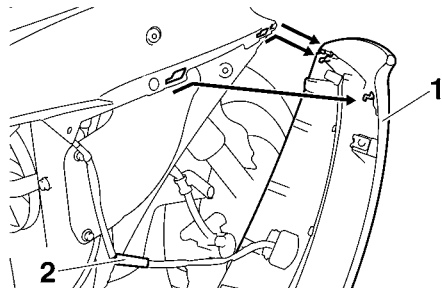

1. Carénage B
2. Fiche rapide de fil de clignotant

Mise en place d'un carénage

1. Brancher la fiche rapide de fil de clignotant.

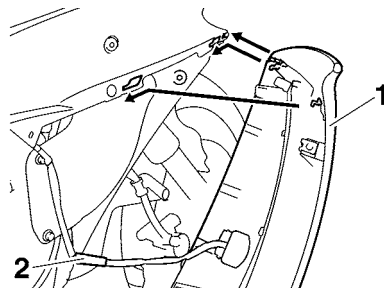

1. Carénage B
2. Fiche rapide de fil de clignotant

Carénage C

FAU39092

Dépose du carénage

1. Déposer le carénage B et le cache B. (Voir page 6-9.)
2. Détacher le faisceau de fils en appuyant sur la languette de l'attache en plastique afin d'ouvrir celle-ci.

ENTRETIENS ET RÉGLAGES PÉRIODIQUES

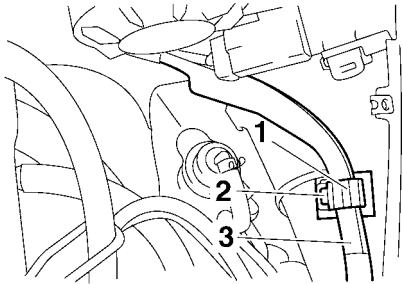

1. Collier en plastique
2. Patte de fixation
3. Faisceau de fils

3. Retirer les vis et le rivet démontable, puis retirer le carénage en procédant comme illustré.

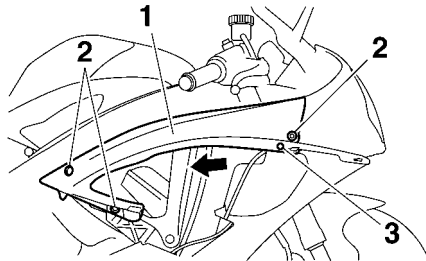

1. Carénage C
2. Vis
3. Rivet démontable

Mise en place du carénage

1. Insérer la languette du carénage de tête dans la fente du carénage C.

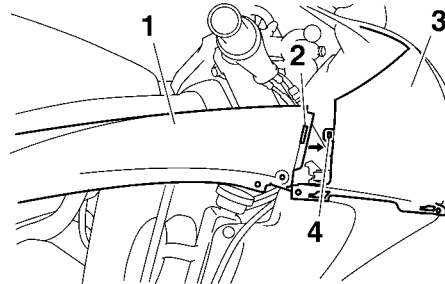

1. Carénage C
2. Fente
3. Carénage de tête
4. Patte de fixation

2. Remettre les vis et le rivet démontable en place.
3. Remettre le faisceau de fils en place dans l'attache en plastique, puis refermer celle-ci.
4. Reposer le carénage et le cache.

Caches A et B

FAU39062

Dépose d'un cache

Retirer les vis, puis déposer le cache comme illustré.

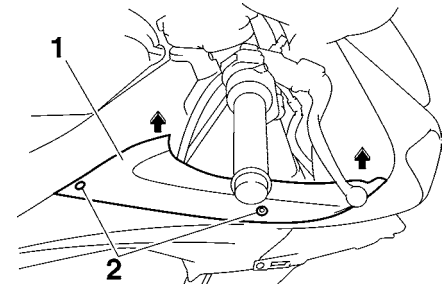

1. Cache B
2. Vis

Mise en place d'un cache

Remettre le cache en place, puis reposer les vis.

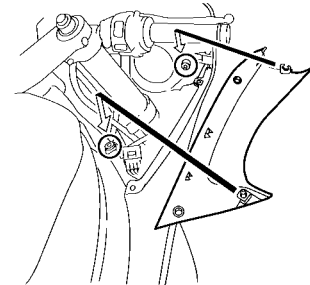

ENTRETIENS ET RÉGLAGES PÉRIODIQUES

FAU19652

Contrôle des bougies

Les bougies sont des pièces importantes du moteur et elles doivent être contrôlées régulièrement, de préférence par un concessionnaire Yamaha. Les bougies doivent être démontées et contrôlées aux fréquences indiquées dans le tableau des entretiens et graissages périodiques, car la chaleur et les dépôts finissent par les user. L'état des bougies peut en outre révéler l'état du moteur.

La porcelaine autour de l'électrode centrale de chaque bougie doit être de couleur café de lait clair ou légèrement foncé, couleur idéale pour un véhicule utilisé dans des conditions normales. Si la couleur d'une bougie est nettement différente, le moteur pourrait présenter une anomalie. Ne jamais essayer de diagnostiquer soi-même de tels problèmes. Il est préférable de confier le véhicule à un concessionnaire Yamaha.

Si l'usure des électrodes est excessive ou les dépôts de calamine ou autres sont trop importants, il convient de remplacer la bougie concernée.

Bougie spécifiée :
NGK/CR10EK

Avant de monter une bougie, il faut mesurer l'écartement de ses électrodes à l'aide d'un jeu de cales d'épaisseur et le régler si nécessaire.

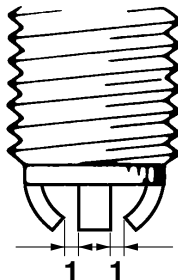

1. Écartement des électrodes

Écartement des électrodes :
0.6–0.7 mm (0.024–0.028 in)

Nettoyer la surface du joint de la bougie et ses plans de joint, puis nettoyer soigneusement les filets de bougie.

Couple de serrage :
Bougie :
13 Nm (1.3 m·kgf, 9.4 ft·lbf)

N.B. _____

Si une clé dynamométrique n'est pas disponible lors du montage d'une bougie, une bonne approximation consiste à serrer de

1/4 à 1/2 tour supplémentaire après le serrage à la main. Il faudra toutefois serrer la bougie au couple spécifié le plus rapidement possible.

FCA10840

ATTENTION

Afin d'éviter d'endommager la fiche rapide de la bobine d'allumage, ne jamais utiliser d'outil quel qu'il soit pour retirer ou remonter le capuchon de bougie. Il se peut que le capuchon de bougie soit difficile à retirer, car le joint en caoutchouc placé à son extrémité tient fermement. Pour retirer le capuchon de bougie, il suffit de le tirer vers le haut tout en le tournant quelque peu dans les deux sens. Pour le remettre en place, l'enfoncer tout en le tournant dans les deux sens.

ENTRETIENS ET RÉGLAGES PÉRIODIQUES

Huile moteur et cartouche du filtre à huile

FAU3899C

Il faut vérifier le niveau d'huile moteur avant chaque départ. Il convient également de changer l'huile et de remplacer la cartouche du filtre à huile aux fréquences spécifiées dans le tableau des entretiens et graissages périodiques.

Contrôle du niveau d'huile moteur

1. Placer le véhicule sur un plan de niveau et veiller à ce qu'il soit dressé à la verticale. Une légère inclinaison peut entraîner des erreurs de lecture.
2. Mettre le moteur en marche et le faire chauffer pendant quelques minutes, puis le couper.
3. Attendre quelques minutes que l'huile se stabilise.
4. Retirer la jauge de niveau d'huile et l'essuyer avant de l'insérer à nouveau, sans la visser, dans l'orifice de remplissage. La retirer à nouveau et vérifier le niveau d'huile.

N.B.

Le niveau d'huile moteur doit se situer entre les repères de niveau minimum et maximum.

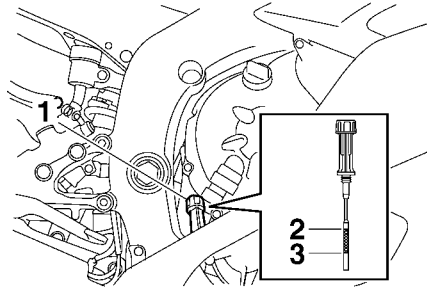

1. Jauge de niveau d'huile
 2. Repère de niveau maximum
 3. Repère de niveau minimum
5. Si le niveau d'huile moteur est inférieur ou égal au repère de niveau minimum, retirer le bouchon de remplissage d'huile moteur, puis ajouter de l'huile moteur du type recommandé jusqu'au niveau spécifié.

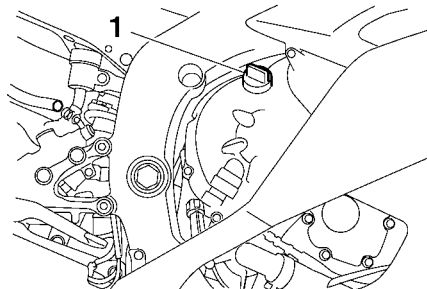

1. Bouchon de remplissage de l'huile moteur

6. Insérer et serrer la jauge de niveau d'huile, puis reposer et serrer le bouchon de remplissage d'huile.

Changement de l'huile moteur (avec ou sans remplacement de la cartouche du filtre à huile)

1. Dresser le véhicule sur un plan horizontal.
2. Déposer le carénage A. (Voir page 6-9.)
3. Mettre le moteur en marche et le faire chauffer pendant quelques minutes, puis le couper.
4. Placer un bac à vidange sous le moteur afin d'y recueillir l'huile usagée.
5. Retirer le bouchon de remplissage, la vis de vidange et son joint afin de vider l'huile du carter moteur.

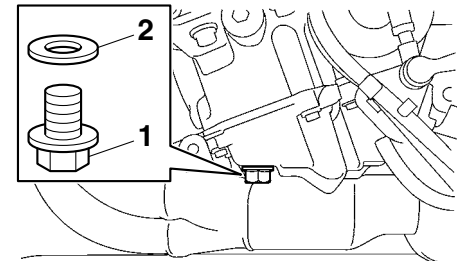

1. Vis de vidange d'huile moteur
2. Joint

ENTRETIENS ET RÉGLAGES PÉRIODIQUES

N.B.

Sauter les étapes 6–12 si l'on ne procède pas au remplacement de la cartouche du filtre à huile.

6. Déposer la vis de bras de sélecteur, puis tirer le bras de sélecteur de l'arbre de sélecteur.
7. Retirer des guides les durites de mise à l'air et de trop-plein du réservoir de carburant.

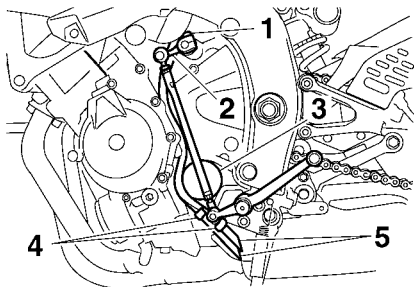

1. Vis
 2. Bras de sélecteur
 3. Cartouche de filtre à huile
 4. Guide
 5. Durite de mise à l'air du réservoir de carburant et durite de trop-plein
8. Déposer la cartouche du filtre à huile à l'aide d'une clé pour filtre à huile.

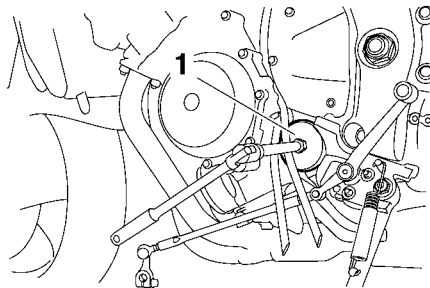

1. Clé pour filtre à huile

N.B.

Des clés pour filtre à huile sont disponibles chez les concessionnaires Yamaha.

9. Enduire le joint torique de la cartouche du filtre à huile neuve d'une fine couche d'huile moteur propre.

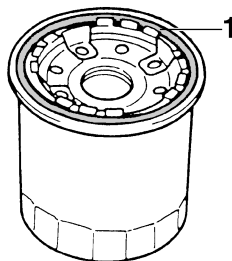

1. Joint torique

N.B.

S'assurer que le joint torique est bien logé dans son siège.

10. Mettre la cartouche du filtre à huile neuve en place à l'aide d'une clé pour filtre à huile, puis la serrer au couple spécifié à l'aide d'une clé dynamométrique.

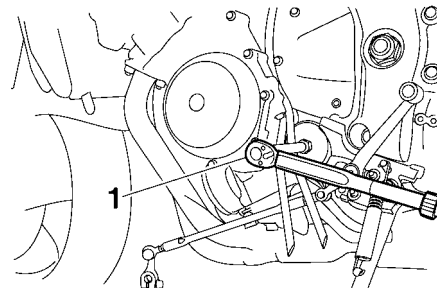

1. Clé dynamométrique

Couple de serrage :

Cartouche du filtre à huile :
17 Nm (1.7 m·kgf, 12 ft·lbf)

11. Fixer les durites de mise à l'air et de trop-plein du réservoir de carburant dans les guides, puis les remettre correctement en place.

12. Remonter le bras de sélecteur en veillant à aligner son repère d'alignement et le repère de l'arbre de sélecteur, puis remettre la vis du bras de sélecteur en place et la serrer au couple spécifié. **ATTENTION : S'assurer de bien aligner les repères afin de garantir le passage des vitesses correct. Si les repères ne sont pas alignés, le bras de sélecteur pourrait ne pas fonctionner correctement, ce qui rendrait le passage des vitesses impossible.** [FCA15342]

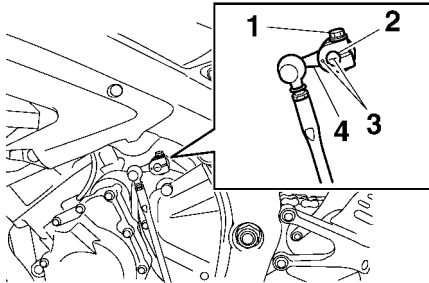

1. Vis
2. Arbre de sélecteur
3. Repères d'alignement
4. Bras de sélecteur

Couple de serrage :

Vis du bras de sélecteur :
10 Nm (1.0 m·kgf, 7.2 ft·lbf)

13. Remettre la vis de vidange d'huile moteur et un joint neuf en place, puis serrer la vis au couple spécifié.

Couple de serrage :

Vis de vidange de l'huile moteur :
43 Nm (4.3 m·kgf, 31 ft·lbf)

14. Remettre à niveau en ajoutant la quantité spécifiée de l'huile moteur recommandée, puis remonter et serrer le bouchon de remplissage d'huile.

Huile moteur recommandée :

Voir page 8-1.

Quantité d'huile :

Sans remplacement de la cartouche du filtre à huile :

2.40 L (2.54 US qt, 2.11 Imp.qt)

Avec remplacement de la cartouche du filtre à huile :

2.60 L (2.75 US qt, 2.29 Imp.qt)

N.B.

Bien veiller à essuyer toute coulure d'huile après que le moteur et le circuit d'échappement ont refroidi.

ATTENTION

- Ne pas mélanger d'additif chimique à l'huile afin d'éviter tout patinage de l'embrayage, car l'huile moteur lubrifie également l'embrayage. Ne pas utiliser des huiles de grade diesel "CD" ni des huiles de grade supérieur à celui spécifié. S'assurer également de ne pas utiliser une huile portant la désignation "ENERGY CONSERVING II" ou la même désignation avec un chiffre plus élevé.
- S'assurer qu'aucune crasse ou objet ne pénètre dans le carter moteur.

15. Mettre le moteur en marche et le laisser tourner au ralenti pendant quelques minutes et contrôler s'il y a présence de fuites d'huile. En cas de fuite d'huile, couper immédiatement le moteur et rechercher la cause.

N.B.

Une fois le moteur mis en marche, le témoin d'alerte du niveau d'huile doit s'éteindre si le niveau d'huile est suffisant.

ENTRETIENS ET RÉGLAGES PÉRIODIQUES

ATTENTION

FCA10401

Si le témoin d'alerte du niveau d'huile tremblote ou ne s'éteint pas même si le niveau d'huile est conforme, couper immédiatement le moteur, et faire contrôler le véhicule par un concessionnaire Yamaha.

16. Couper le moteur, puis vérifier le niveau d'huile et faire l'appoint, si nécessaire.
17. Reposer le carénage.

Liquide de refroidissement

FAU20070

Il faut contrôler le niveau du liquide de refroidissement avant chaque départ. Il convient également de changer le liquide de refroidissement aux fréquences spécifiées dans le tableau des entretiens et graissages périodiques.

Contrôle du niveau

FAU39087

1. Placer le véhicule sur un plan de niveau et veiller à ce qu'il soit dressé à la verticale.

N.B.

- Le niveau du liquide de refroidissement doit être vérifié le moteur froid, car il varie en fonction de la température du moteur.
 - S'assurer que le véhicule est bien à la verticale avant de contrôler le niveau du liquide de refroidissement. Une légère inclinaison peut entraîner des erreurs de lecture.
2. Contrôler le niveau du liquide de refroidissement dans le vase d'expansion.

N.B.

Le niveau du liquide de refroidissement doit se situer entre les repères de niveau minimum et maximum.

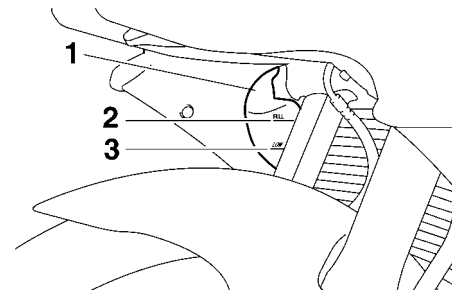

1. Vase d'expansion
 2. Repère de niveau maximum
 3. Repère de niveau minimum
3. Si le niveau du liquide de refroidissement est inférieur ou égal au repère de niveau minimum, retirer le cache B pour accéder au vase d'expansion. (Voir page 6-9.)
 4. Retirer le bouchon du vase d'expansion, ajouter du liquide jusqu'au repère de niveau maximum, puis remettre le bouchon en place.
- AVERTISSEMENT ! Retirer uniquement le bouchon du vase d'expansion. Ne jamais essayer de retirer le**

ENTRETIENS ET RÉGLAGES PÉRIODIQUES

bouchon du radiateur tant que le moteur est chaud. [FWA15161]

ATTENTION : Si l'on ne peut se procurer du liquide de refroidissement, utiliser de l'eau distillée ou de l'eau du robinet douce. Ne pas utiliser d'eau dure ou salée, car cela endommagerait le moteur. Si l'on a utilisé de l'eau au lieu de liquide de refroidissement, il faut la remplacer par du liquide de refroidissement dès que possible afin de protéger le circuit de refroidissement du gel et de la corrosion. Si on a ajouté de l'eau au liquide de refroidissement, il convient de faire rétablir le plus rapidement possible le taux d'antigel par un concessionnaire Yamaha, afin de rendre toutes ses propriétés au liquide de refroidissement. [FCA10472]

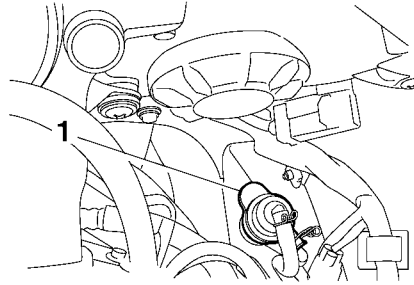

1. Bouchon du vase d'expansion

**Capacité du vase d'expansion
(jusqu'au repère de niveau
maximum) :**
0.25 L (0.26 US qt, 0.22 Imp.qt)

5. Reposer le cache.

FAU39004 Changement du liquide de refroidissement

1. Placer le véhicule sur un plan horizontal et laisser refroidir le moteur s'il est chaud.
2. Déposer les carénages B et C. (Voir page 6-9.)
3. Placer un bac à vidange sous le moteur afin d'y recueillir le liquide de refroidissement usagé.

4. Retirer le bouchon du radiateur.
AVERTISSEMENT ! Ne jamais essayer de retirer le bouchon du radiateur tant que le moteur est chaud. [FWA10381]

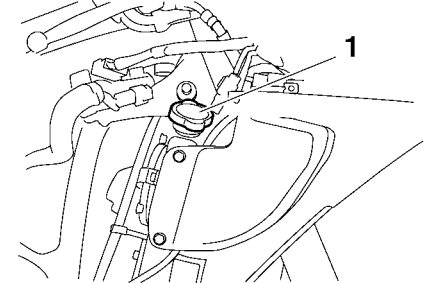

1. Bouchon du radiateur

5. Retirer la vis de vidange du liquide de refroidissement et son joint afin de vidanger le circuit de refroidissement.
6. Déplacer le collier à pince de durite dans la direction illustrée, puis débrancher la durite du radiateur afin de vidanger ce dernier.

ENTRETIENS ET RÉGLAGES PÉRIODIQUES

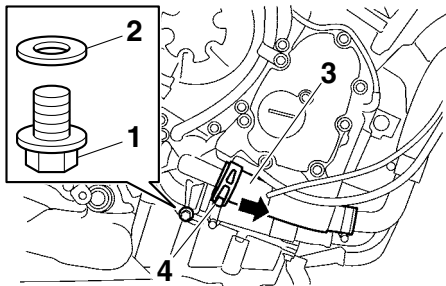

1. Vis de vidange du liquide de refroidissement
 2. Joint
 3. Durite du radiateur
 4. Collier de durite
7. Déposer le vase d'expansion après avoir retiré ses vis.
 8. Retirer le bouchon du vase d'expansion, puis retourner le vase d'expansion afin de le vider.

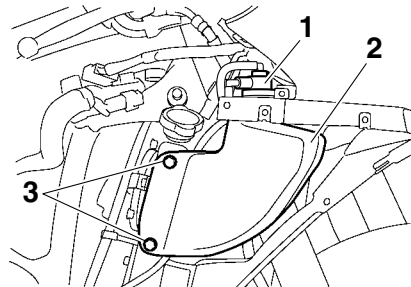

1. Bouchon du vase d'expansion
 2. Vase d'expansion
 3. Vis
9. Une fois tout le liquide de refroidissement vidangé, rincer soigneusement le circuit de refroidissement à l'eau courante propre.
 10. Remettre le vase d'expansion en place et le fixer à l'aide de ses vis.
 11. Brancher la durite du radiateur, puis repousser le collier à pince de durite à sa place.
 12. Remonter la vis de vidange d'huile moteur et son joint neuf, puis serrer la vis au couple spécifié.

Couple de serrage :

Vis de vidange du liquide de refroidissement :

10 Nm (1.0 m·kgf, 7.2 ft·lbf)

13. Verser du liquide de refroidissement du type recommandé jusqu'au repère de niveau maximum du vase d'expansion, puis remettre le bouchon en place.
14. Remplir entièrement le radiateur de liquide de refroidissement du type recommandé.

Proportion d'antigel et d'eau :

1:1

Antigel recommandé :

Antigel de haute qualité, composé d'éthylène glycol et contenant des inhibiteurs de corrosion pour les moteurs en aluminium

Quantité de liquide de refroidissement :

Capacité du radiateur (intégralité du circuit) :

2.30 L (2.43 US qt, 2.02 Imp.qt)

Capacité du vase d'expansion (jusqu'au repère de niveau maximum) :

0.25 L (0.26 US qt, 0.22 Imp.qt)

15. Mettre le bouchon du radiateur en place, mettre ensuite le moteur en marche et le laisser tourner quelques minutes au ralenti, puis le couper.
16. Retirer le bouchon du radiateur afin de vérifier le niveau du liquide de refroidissement dans le radiateur. Si néces-

ENTRETIENS ET RÉGLAGES PÉRIODIQUES

saire, ajouter du liquide de sorte à remplir le radiateur, puis remettre le bouchon du radiateur en place.

17. Mettre le moteur en marche, et s'assurer de l'absence de toute fuite de liquide de refroidissement. En cas de fuite, faire vérifier le circuit de refroidissement par un concessionnaire Yamaha.
18. Remettre les carénages en place.

Élément du filtre à air

FAU36764

Il convient de remplacer l'élément du filtre à air aux fréquences spécifiées dans le tableau des entretiens et graissages périodiques. Confier le remplacement de l'élément du filtre à air à un concessionnaire Yamaha.

Contrôle du régime de ralenti du moteur

FAU44734

Contrôler et, si nécessaire, faire régler le régime de ralenti du moteur par un concessionnaire Yamaha.

Régime de ralenti du moteur :
1250–1350 tr/mn

ENTRETIENS ET RÉGLAGES PÉRIODIQUES

Contrôle de la garde de la poignée des gaz

FAU21384

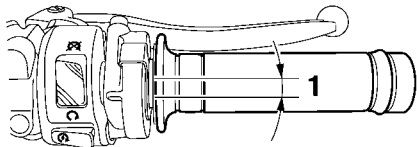

1. Garde de la poignée des gaz

La garde de la poignée des gaz doit être de 3.0–5.0 mm (0.12–0.20 in) au bord intérieur de la poignée des gaz. Contrôler régulièrement la garde de la poignée des gaz et, si nécessaire, la faire régler par un concessionnaire Yamaha.

6

Jeu des soupapes

FAU21401

À la longue, le jeu aux soupapes se modifie, ce qui provoque un mauvais mélange carburant-air ou produit un bruit anormal. Pour éviter ce problème, il faut faire régler le jeu aux soupapes par un concessionnaire Yamaha aux fréquences spécifiées dans le tableau des entretiens et graissages périodiques.

Pneus

FAU21775

Pour assurer un fonctionnement optimal, une longue durée de service et une bonne sécurité de conduite, prendre note des points suivants concernant les pneus recommandés.

Pression de gonflage

Il faut contrôler et, le cas échéant, régler la pression de gonflage des pneus avant chaque utilisation du véhicule.

FWA10503

⚠ AVERTISSEMENT

La conduite d'un véhicule dont les pneus ne sont pas gonflés à la pression correcte peut être la cause de blessures graves, voire de mort, en provoquant une perte de contrôle.

- **Contrôler et régler la pression de gonflage des pneus lorsque ceux-ci sont à la température ambiante.**
- **Adapter la pression de gonflage des pneus à la vitesse de conduite et au poids total du pilote, du passager, des bagages et des accessoires approuvés pour ce modèle.**

ENTRETIENS ET RÉGLAGES PÉRIODIQUES

Pression de gonflage (contrôlée les pneus froids) :

0–90 kg (0–198 lb):

Avant :

250 kPa (2.50 kgf/cm², 36 psi)

Arrière :

290 kPa (2.90 kgf/cm², 42 psi)

90–186 kg (198–410 lb):

Avant :

250 kPa (2.50 kgf/cm², 36 psi)

Arrière :

290 kPa (2.90 kgf/cm², 42 psi)

Conduite à grande vitesse:

Avant :

250 kPa (2.50 kgf/cm², 36 psi)

Arrière :

290 kPa (2.90 kgf/cm², 42 psi)

Charge* maximale :

186 kg (410 lb)

* Poids total du pilote, du passager, du chargement et des accessoires

FWA10511

AVERTISSEMENT

Ne jamais surcharger le véhicule. La conduite d'un véhicule surchargé peut être la cause d'un accident.

Contrôle des pneus

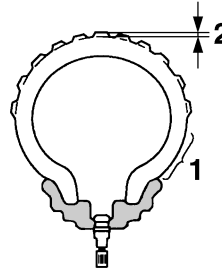

1. Flanc de pneu
2. Profondeur de sculpture de pneu

Contrôler les pneus avant chaque départ. Si la bande de roulement centrale a atteint la limite spécifiée, si un clou ou des éclats de verre sont incrustés dans le pneu ou si son flanc est craquelé, faire remplacer immédiatement le pneu par un concessionnaire Yamaha.

Profondeur de sculpture de pneu minimale (avant et arrière) :
1.6 mm (0.06 in)

N.B.

La limite de profondeur des sculptures peut varier selon les législations nationales. Il faut toujours se conformer à la législation du pays dans lequel on utilise le véhicule.

FWA10471

AVERTISSEMENT

- Faire remplacer par un concessionnaire Yamaha tout pneu usé à l'excès. La conduite avec des pneus usés compromet la stabilité du véhicule et est en outre illégale.
- Le remplacement des pièces se rapportant aux freins et aux roues doit être confié à un concessionnaire Yamaha, car celui-ci possède les connaissances et l'expérience nécessaires à ces travaux.
- Après avoir remplacé un pneu, éviter de faire de la vitesse jusqu'à ce que le pneu soit "rodé" et ait acquis toutes ses caractéristiques.

ENTRETIENS ET RÉGLAGES PÉRIODIQUES

Renseignements sur les pneus

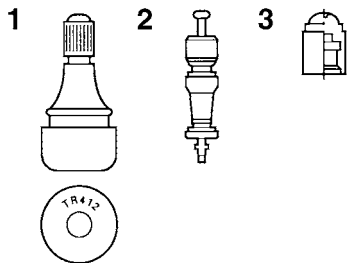

1. Valve de gonflage
2. Obus de valve de gonflage
3. Capuchon de valve de gonflage et joint

Cette moto est équipée de pneus sans chambre, de valves de gonflage et de roues coulées.

FWA10481

AVERTISSEMENT

- Les pneus avant et arrière doivent être de la même conception et du même fabricant afin de garantir une bonne tenue de route et éviter les accidents.
- Toujours remettre correctement les capuchons de valve en place afin de prévenir toute chute de la pression de gonflage.

- Afin d'éviter tout dégonflement des pneus lors de la conduite à grande vitesse, utiliser exclusivement les valves et obus de valve repris ci-après.

Après avoir subi de nombreux tests, seuls les pneus cités ci-après ont été homologués par Yamaha Motor Co., Ltd. pour ce modèle.

Pneu avant :

Taille :
120/70 ZR17M/C (58W)
Fabricant/modèle :
BRIDGESTONE/BT016F F
DUNLOP/Qualifier PT M

Pneu arrière :

Taille :
180/55 ZR17M/C (73W)
Fabricant/modèle :
BRIDGESTONE/BT016R F
DUNLOP/Qualifier PT M

AVANT et ARRIÈRE :

Valve de gonflage :
TR412
Obus de valve :
#9100 (d'origine)

FWA10600

AVERTISSEMENT

Cette moto est équipée de pneus pour conduite à très grande vitesse. Afin de tirer le meilleur profit de ces pneus, il convient de respecter les consignes qui suivent.

- Remplacer les pneus exclusivement par des pneus de type spécifié. D'autres pneus risquent d'éclater lors de la conduite à très grande vitesse.
- Avant d'être légèrement usés, des pneus neufs peuvent adhérer relativement mal à certains revêtements de route. Il ne faut donc pas rouler à très grande vitesse pendant les premiers 100 km (60 mi) après le remplacement d'un pneu.
- Faire "chauffer" les pneus avant de rouler à grande vitesse.
- Toujours adapter la pression de gonflage aux conditions de conduite.

Roues coulées

FAU21962

Pour assurer un fonctionnement optimal, une longue durée de service et une bonne sécurité de conduite, prendre note des points suivants concernant les roues recommandées.

- Avant chaque démarrage, il faut s'assurer que les jantes de roue ne sont pas craquelées, qu'elles n'ont pas de saut et ne sont ni voilées ni autrement endommagées. Si une roue est endommagée de quelque façon, la faire remplacer par un concessionnaire Yamaha. Ne jamais tenter une quelconque réparation sur une roue. Toute roue déformée ou craquelée doit être remplacée.
- Il faut équilibrer une roue à chaque fois que le pneu ou la roue sont remplacés ou remis en place après démontage. Une roue mal équilibrée se traduit par un mauvais rendement, une mauvaise tenue de route et réduit la durée de service du pneu.

Réglage de la garde du levier d'embrayage

FAU33891

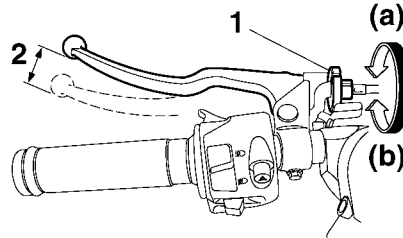

1. Vis de réglage de la garde du levier d'embrayage
2. Garde du levier d'embrayage

La garde du levier d'embrayage doit être de 10.0–15.0 mm (0.39–0.59 in), comme illustré. Contrôler régulièrement la garde du levier d'embrayage et, si nécessaire, la régler comme suit.

Pour augmenter la garde du levier d'embrayage, tourner la vis de réglage de la garde au levier d'embrayage dans le sens (a). Pour la réduire, tourner la vis de réglage dans le sens (b).

N.B.

Si on ne parvient pas à obtenir la garde du levier d'embrayage spécifiée, procéder comme suit :

1. Desserrer le câble d'embrayage en tournant la vis de réglage au levier d'embrayage à fond dans le sens (a).
2. Desserrer le contre-écrou au carter moteur.
3. Pour augmenter la garde du levier d'embrayage, tourner l'écrou de réglage de la garde dans le sens (a). Pour la réduire, tourner l'écrou de réglage dans le sens (b).

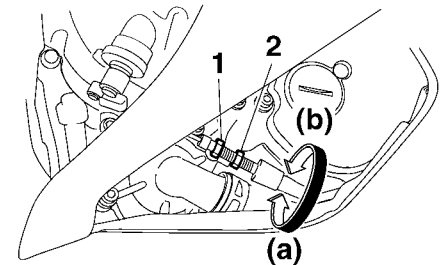

1. Contre-écrou
2. Écrou de réglage de la garde du levier d'embrayage
4. Serrer le contre-écrou.

ENTRETIENS ET RÉGLAGES PÉRIODIQUES

Contrôle de la garde du levier de frein

FAU37913

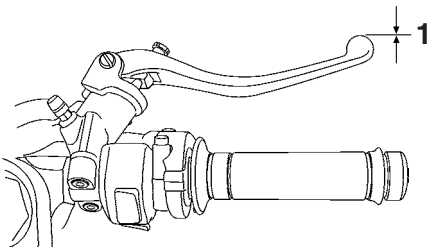

1. Garde nulle au levier de frein

La garde à l'extrémité du levier de frein doit être inexistante. Si ce n'est pas le cas, faire contrôler le circuit des freins par un concessionnaire Yamaha.

6

AVERTISSEMENT

FWA14211

Une sensation de mollesse dans le levier de frein pourrait signaler la présence d'air dans le circuit de freinage. Dans ce cas, ne pas utiliser le véhicule avant d'avoir fait purger le circuit par un concessionnaire Yamaha. La présence d'air dans le circuit hydraulique réduit la puissance de freinage et cela pourrait provoquer la perte de contrôle du véhicule et être la cause d'un accident.

Contacteurs de feu stop

FAU22273

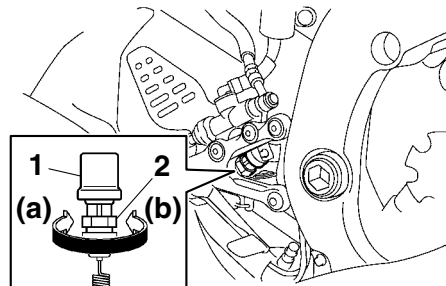

1. Contacteur de feu stop sur frein arrière
2. Écrou de réglage du contacteur de feu stop sur frein arrière

Le feu stop s'allume par l'action de la pédale et du levier de frein, et devrait s'allumer juste avant que le freinage ne fasse effet. Si nécessaire, régler le contacteur du feu stop arrière comme suit, mais il faut confier le réglage du contacteur de feu stop sur frein avant à un concessionnaire Yamaha.

Tourner l'écrou de réglage du contacteur de feu stop sur frein arrière tout en immobilisant le contacteur. Tourner l'écrou de réglage dans le sens (a) si le feu stop s'allume trop tard. Tourner l'écrou de réglage dans le sens (b) si le feu stop s'allume trop tôt.

Contrôle des plaquettes de frein avant et arrière

FAU22392

Contrôler l'usure des plaquettes de frein avant et arrière aux fréquences spécifiées dans le tableau des entretiens et graissages périodiques.

Plaquettes de frein avant

FAU36890

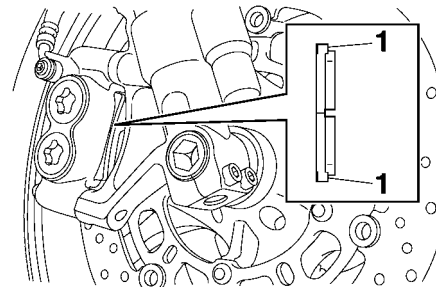

1. Ergot d'indication d'usure de plaquette de frein

Chaque plaquette de frein avant est munie d'indicateurs d'usure. Les indicateurs permettent de contrôler l'usure des plaquettes de frein. Contrôler l'usure de plaquette en vérifiant la position des indicateurs d'usure tout en actionnant le frein. Si une plaquette de frein est usée au point qu'un indicateur touche presque le

disque de frein, faire remplacer la paire de plaquettes par un concessionnaire Yamaha.

Plaquettes de frein arrière

FAU46291

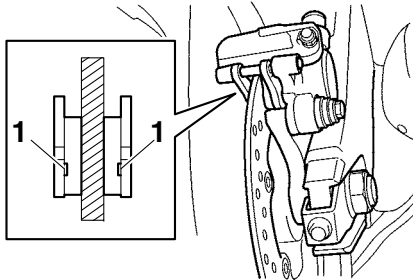

1. Rainure d'indication d'usure de plaquette de frein

Sur chaque plaquette de frein arrière figurent des rainures d'indication d'usure. Ces rainures permettent de contrôler l'usure des plaquettes sans devoir démonter le frein. Contrôler l'usure des plaquettes en vérifiant les rainures. Si une plaquette de frein est usée au point qu'une rainure d'indication d'usure devient presque visible, faire remplacer la paire de plaquettes par un concessionnaire Yamaha.

Contrôle du niveau du liquide de frein

FAU22581

Avant de démarrer, s'assurer que le niveau du liquide de frein dépasse le repère de niveau minimum. S'assurer que le haut du réservoir est à l'horizontale avant de vérifier le niveau du liquide de frein. Faire l'appoint de liquide de frein si nécessaire.

Frein avant

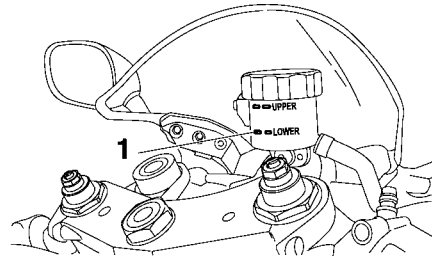

1. Repère de niveau minimum

Frein arrière

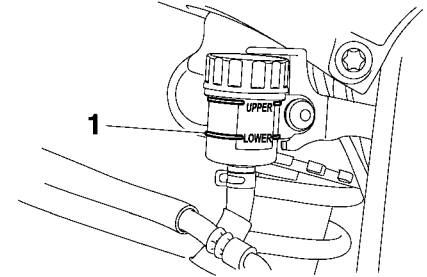

1. Repère de niveau minimum

Liquide de frein spécifié :
DOT 4

FWA15990

AVERTISSEMENT

Un entretien incorrect peut entraîner la perte de capacité de freinage. Prendre les précautions suivantes :

- **Un niveau du liquide de frein insuffisant pourrait provoquer la formation de bulles d'air dans le circuit de freinage, ce qui réduirait l'efficacité des freins.**
- **Nettoyer le bouchon de remplissage avant de le retirer. Utiliser exclusivement du liquide de frein DOT 4 provenant d'un bidon neuf.**

ENTRETIENS ET RÉGLAGES PÉRIODIQUES

- Utiliser uniquement le liquide de frein spécifié, sous peine de risquer d'abîmer les joints en caoutchouc, ce qui provoquerait une fuite.
- Toujours faire l'appoint avec un liquide de frein du même type que celui qui se trouve dans le circuit. L'ajout d'un liquide de frein autre que le DOT 4 risque de provoquer une réaction chimique nuisible.
- Veiller à ne pas laisser pénétrer d'eau dans le réservoir de liquide de frein. En effet, l'eau abaisserait nettement le point d'ébullition du liquide et pourrait provoquer un bouillon de vapeur ou vapor lock.

Si le niveau du liquide de frein diminue soudainement, faire contrôler le véhicule par un concessionnaire Yamaha avant de reprendre la route.

FAU22731 Changement du liquide de frein

Faire changer le liquide de frein par un concessionnaire Yamaha aux fréquences spécifiées dans le N.B. figurant après le tableau des entretiens et graissages périodiques. Il convient également de faire remplacer les bagues d'étanchéité de maître-cylindre et d'étrier, ainsi que les durites de frein aux fréquences indiquées ci-dessous ou chaque fois qu'elles sont endommagées ou qu'elles fuient.

- Bagues d'étanchéité : Remplacer tous les deux ans.
- Durites de frein : Remplacer tous les quatre ans.

6

FCA17640

ATTENTION

Le liquide de frein risque d'endommager les surfaces peintes ou en plastique. Toujours essuyer soigneusement toute trace de liquide renversé.

L'usure des plaquettes de frein entraîne une baisse progressive du niveau du liquide de frein. Un niveau de liquide bas peut signaler l'usure des plaquettes ou la présence d'une fuite dans le circuit de frein ; il convient dès lors de contrôler l'usure des plaquettes et l'étanchéité du circuit de frein.

ENTRETIENS ET RÉGLAGES PÉRIODIQUES

Tension de la chaîne de transmission

FAU22760

Contrôler et, si nécessaire, régler la tension de la chaîne de transmission avant chaque départ.

Contrôle de la tension de la chaîne de transmission

FAU22774

1. Dresser la moto sur sa béquille latérale.

N.B.

Le contrôle et le réglage de la tension de la chaîne de transmission doit se faire sans charge aucune sur la moto.

2. Mettre la boîte de vitesses au point mort.
3. Mesurer la tension comme illustré.

Tension de la chaîne de transmission :
30.0–45.0 mm (1.18–1.77 in)

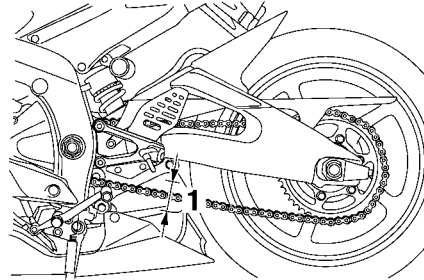

1. Tension de la chaîne de transmission

4. Si la tension de la chaîne de transmission est incorrecte, la régler comme suit.

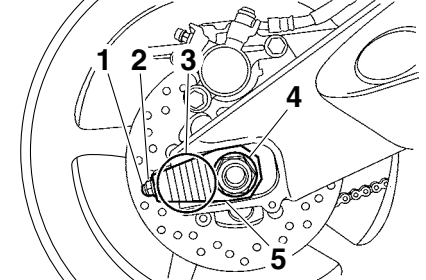

1. Vis de réglage de la tension de la chaîne de transmission
2. Contre-écrou
3. Repères d'alignement
4. Écrou d'axe
5. Tendeur de chaîne de transmission

Réglage de la tension de la chaîne de transmission

FAU39056

Consulter un concessionnaire Yamaha avant de régler la tension de la chaîne de transmission.

1. Desserrer l'écrou d'axe et le contre-écrou de part et d'autre du bras oscillant.

2. Pour tendre la chaîne de transmission, tourner la vis de réglage de la tension de chaque côté du bras oscillant dans le sens (a). Pour détendre la chaîne de transmission, tourner la vis de réglage de chaque côté du bras oscillant dans le sens (b), puis pousser la roue arrière vers l'avant. **ATTENTION : Une chaîne mal tendue impose des efforts excessifs au moteur et à d'autres pièces essentielles, et risque de sauter ou de casser. Pour éviter ce problème, veiller à ce que**

ENTRETIENS ET RÉGLAGES PÉRIODIQUES

la tension de la chaîne de transmission soit toujours dans les limites spécifiées. [FCA10571]

N.B.

Se servir des repères d'alignement figurant sur chacun des tendeurs de chaîne afin de régler les deux tendeurs de façon identique, et donc, de permettre un alignement de roue correct. Prendre l'extrémité du bras oscillant comme point de repère pour les repères d'alignement.

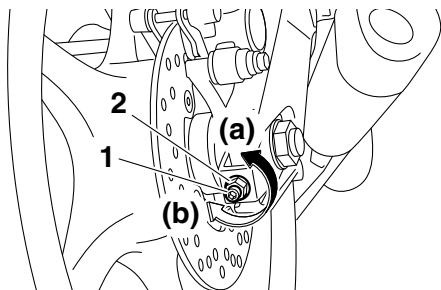

1. Vis de réglage de la tension de la chaîne de transmission
2. Contre-écrou
3. Serrer l'écrou d'axe au couple de serrage spécifié.

Couple de serrage :

Écrou d'axe :
110 Nm (11 m·kgf, 80 ft·lbf)

4. Serrer les vis de réglage dans le sens (a) jusqu'au couple spécifié.

Couple de serrage :

Vis de réglage de la tension de la chaîne de transmission :
2.0 Nm (0.20 m·kgf, 1.4 ft·lbf)

5. Serrer les contre-écrous au couple spécifié.

Couple de serrage :

Contre-écrou :
16 Nm (1.6 m·kgf, 12 ft·lbf)

6. S'assurer que les tendeurs de chaîne sont réglés de la même façon, que la tension de la chaîne est correcte, et que la chaîne se déplace sans accroc.

Nettoyage et graissage de la chaîne de transmission

FAU23025

Il faut nettoyer et lubrifier la chaîne de transmission aux fréquences spécifiées dans le tableau des entretiens et graissages périodiques, sinon elle s'usera rapidement, surtout lors de la conduite dans les régions humides ou poussiéreuses. Entretenir la chaîne de transmission comme suit.

FCA10583

ATTENTION

Il faut lubrifier la chaîne de transmission après avoir lavé la moto et après avoir roulé sous la pluie ou des surfaces mouillées.

1. Laver la chaîne à l'aide de pétrole et d'une petite brosse à poils doux. **ATTENTION : Ne pas nettoyer la chaîne de transmission à la vapeur, au jet à forte pression ou à l'aide de dissolvants inappropriés, car cela endommagerait ses joints toriques.**

[FCA11121]

2. Essuyer soigneusement la chaîne.
3. Lubrifier abondamment la chaîne avec un lubrifiant spécial pour chaîne à joints toriques. **ATTENTION : Ne pas utiliser de l'huile moteur ni tout autre lubrifiant, car ceux-ci pour-**

raient contenir des additifs qui endommageraient les joints toriques de la chaîne de transmission. [FCA11111]

Contrôle et lubrification des câbles

FAU23095

Il faut contrôler le fonctionnement et l'état de tous les câbles de commande avant chaque départ. Il faut en outre lubrifier les câbles et leurs extrémités quand nécessaire. Si un câble est endommagé ou si son fonctionnement est dur, le faire contrôler et remplacer, si nécessaire, par un concessionnaire Yamaha. **AVERTISSEMENT ! Veiller à ce que les gaines de câble et les logements de câble soient en bon état, sans quoi les câbles vont rouiller rapidement, ce qui risquerait d'empêcher leur bon fonctionnement. Remplacer tout câble endommagé dès que possible afin d'éviter un accident.** [FWA10711]

Lubrifiant recommandé :

Lubrifiant Yamaha pour chaînes et câbles ou huile moteur

Contrôle et lubrification de la poignée et du câble des gaz

FAU23114

Contrôler le fonctionnement de la poignée des gaz avant chaque départ. Il convient en outre de faire lubrifier le câble par un concessionnaire Yamaha aux fréquences spécifiées dans le tableau des entretiens et graissages périodiques.

Le câble des gaz est équipé d'un cache en caoutchouc. S'assurer que le cache est correctement en place. Le cache n'empêche pas parfaitement la pénétration d'eau, même lorsqu'il est monté correctement. Il convient donc de veiller à ne pas verser directement de l'eau sur le cache ou le câble lors du lavage du véhicule. En cas d'encrassement, essuyer le câble ou le cache avec un chiffon humide.

ENTRETIENS ET RÉGLAGES PÉRIODIQUES

Contrôle et lubrification de la pédale de frein et du sélecteur FAU44273

Contrôler le fonctionnement de la pédale de frein et du sélecteur avant chaque départ et lubrifier les articulations quand nécessaire.

Pédale de frein

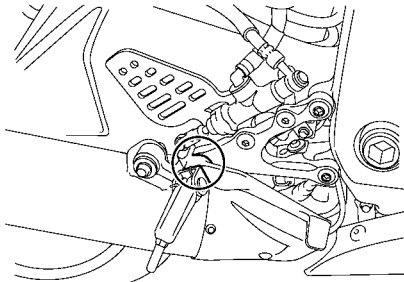

Sélecteur au pied

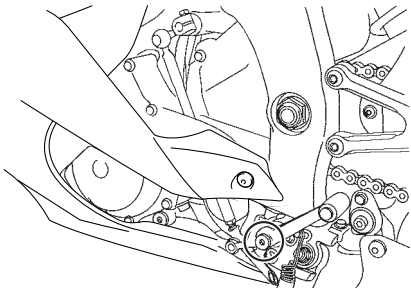

Lubrifiant recommandé :

Graisse à base de savon au lithium

Contrôle et lubrification des leviers de frein et d'embrayage FAU23142

Levier de frein

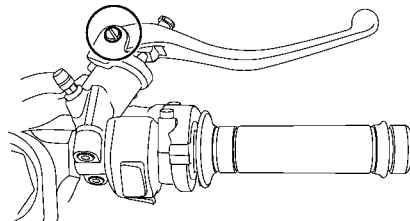

Levier d'embrayage

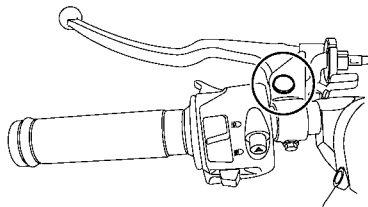

Contrôler le fonctionnement des leviers de frein et d'embrayage avant chaque départ et lubrifier les articulations de levier quand nécessaire.

Lubrifiants recommandés :

- Levier de frein :
 - Graisse silicone
- Levier d'embrayage :
 - Graisse à base de savon au lithium

Contrôle et lubrification de la béquille latérale

FAU23202

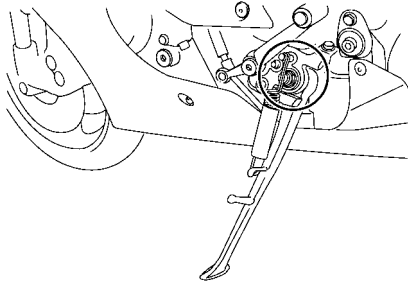

Contrôler le fonctionnement de la béquille latérale avant chaque départ et lubrifier son articulation et les points de contact des surfaces métalliques quand nécessaire.

FWA10731

⚠ AVERTISSEMENT

Si la béquille latérale ne se déploie et ne se replie pas en douceur, la faire contrôler et, si nécessaire, réparer par un concessionnaire Yamaha. Une béquille latérale déployée risque de toucher le sol et de distraire le pilote, qui pourrait perdre le contrôle du véhicule.

Lubrifiant recommandé :

Graisse à base de savon au lithium

Lubrification des pivots du bras oscillant

FAUM1652

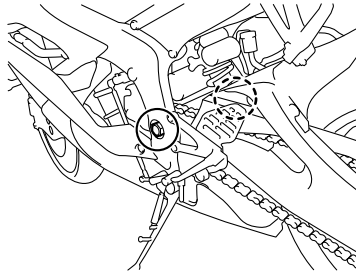

Faire contrôler les pivots du bras oscillant par un bras oscillant aux fréquences spécifiées dans le tableau des entretiens et graissages périodiques.

Lubrifiant recommandé :

Graisse à base de savon au lithium

Contrôle de la fourche

FAU23272

Il faut contrôler l'état et le fonctionnement de la fourche en procédant comme suit aux fréquences spécifiées dans le tableau des entretiens et graissages périodiques.

Contrôle de l'état général

S'assurer que les tubes plongeurs ne sont ni griffés ni endommagés et que les fuites d'huile ne sont pas importantes.

Contrôle du fonctionnement

1. Placer le véhicule sur un plan horizontal et veiller à ce qu'il soit dressé à la verticale. **AVERTISSEMENT ! Pour éviter les accidents corporels, caler solidement le véhicule pour qu'il ne puisse se renverser.** [FWA10751]
2. Tout en actionnant le frein avant, appuyer fermement à plusieurs reprises sur le guidon afin de contrôler si la fourche se comprime et se détend en douceur.

ENTRETIENS ET RÉGLAGES PÉRIODIQUES

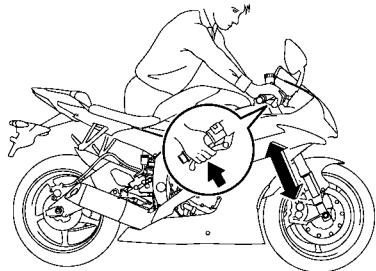

FCA10590

ATTENTION

Si la fourche est endommagée ou si elle ne fonctionne pas en douceur, la faire contrôler et, si nécessaire, réparer par un concessionnaire Yamaha.

6

FAU23283

Contrôle de la direction

Des roulements de direction usés ou desserrés peuvent représenter un danger. Il convient dès lors de vérifier le fonctionnement de la direction en procédant comme suit aux fréquences spécifiées dans le tableau des entretiens et graissages périodiques.

1. Placer une cale sous le moteur afin de surélever la roue avant. (Se référer à la page 6-40 pour plus de détails.)
AVERTISSEMENT ! Pour éviter les accidents corporels, caler solidement le véhicule pour qu'il ne puisse se renverser. [FWA10751]
2. Maintenir la base des bras de fourche et essayer de les déplacer vers l'avant et l'arrière. Si un jeu quelconque est ressenti, faire contrôler et, si nécessaire, réparer la direction par un concessionnaire Yamaha.

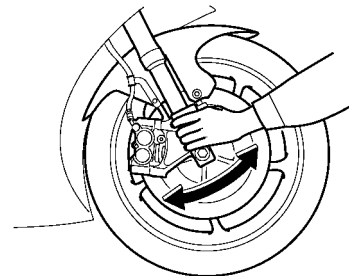

ENTRETIENS ET RÉGLAGES PÉRIODIQUES

Contrôle des roulements de roue

FAU23291

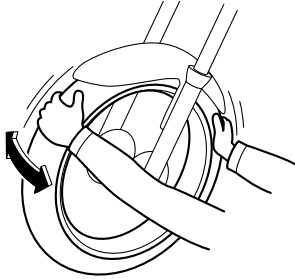

Contrôler les roulements de roue avant et arrière aux fréquences spécifiées dans le tableau des entretiens et graissages périodiques. Si le moyeu de roue a du jeu ou si la roue ne tourne pas régulièrement, faire contrôler les roulements de roue par un concessionnaire Yamaha.

Batterie

FAU50210

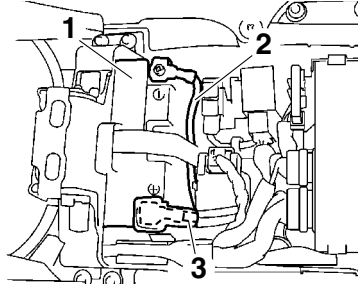

1. Batterie
2. Câble négatif de batterie (noir)
3. Câble positif de batterie (rouge)

La batterie se trouve sous la selle du pilote. (Voir page 3-19.)

La batterie de ce véhicule est de type plomb-acide à régulation par soupape (VRLA). Il n'est pas nécessaire de contrôler le niveau d'électrolyte ni d'ajouter de l'eau distillée. Il convient toutefois de vérifier la connexion des câbles de batterie et de resserrer, si nécessaire.

FWA10760

⚠ AVERTISSEMENT

- **L'électrolyte de batterie est extrêmement toxique, car l'acide sulfurique qu'il contient peut causer de graves brûlures. Éviter tout contact d'électrolyte avec la peau, les yeux**

ou les vêtements et toujours se protéger les yeux lors de travaux à proximité d'une batterie. En cas de contact avec de l'électrolyte, effectuer les PREMIERS SOINS suivants.

- **EXTERNE** : rincer abondamment à l'eau courante.
- **INTERNE** : boire beaucoup d'eau ou de lait et consulter immédiatement un médecin.
- **YEUX** : rincer à l'eau courante pendant 15 minutes et consulter rapidement un médecin.
- **Les batteries produisent de l'hydrogène, un gaz inflammable. Éloigner la batterie des étincelles, flammes, cigarettes, etc., et toujours veiller à bien ventiler la pièce où l'on recharge une batterie, si la charge est effectuée dans un endroit clos.**
- **TENIR TOUTE BATTERIE HORS DE PORTÉE DES ENFANTS.**

Charge de la batterie

Confier la charge de la batterie à un concessionnaire Yamaha dès que possible si elle semble être déchargée. Ne pas oublier qu'une batterie se décharge plus rapidement si le véhicule est équipé d'accessoires électriques.

ENTRETIENS ET RÉGLAGES PÉRIODIQUES

ATTENTION

FCA16521

Recourir à un chargeur spécial à tension constante pour charger les batteries de type plomb-acide à régulation par sou-pape (VRLA). Le recours à un chargeur de batterie conventionnel endommagerait la batterie.

Entreposage de la batterie

1. Quand le véhicule est remis pendant un mois ou plus, déposer la batterie, la recharger complètement et la ranger dans un endroit frais et sec.
ATTENTION : Avant de déposer la batterie, s'assurer d'avoir tourné la clé sur "OFF", puis débrancher le câble négatif avant de débrancher le câble positif. [FCA16302]
2. Quand la batterie est remise plus de deux mois, il convient de la contrôler au moins une fois par mois et de la recharger quand nécessaire.
3. Charger la batterie au maximum avant de la remonter sur le véhicule.
ATTENTION : Avant de reposer la batterie, s'assurer d'avoir tourné la clé sur "OFF", puis brancher le câble positif avant de brancher le câble négatif. [FCA16840]

4. Après avoir remonté la batterie, toujours veiller à connecter correctement ses câbles aux bornes.

FCA16530

ATTENTION

Toujours veiller à ce que la batterie soit chargée. Remiser une batterie déchargée risque de l'endommager de façon irréversible.

Remplacement des fusibles

FAU23706

Le fusible principal, le fusible du système d'injection de carburant et le boîtier à fusibles 1 se situent sous la selle du pilote. (Voir page 3-19.)

N.B.

Pour accéder au fusible du système d'injection de carburant, déposer le couvercle du relais de démarreur en le tirant vers le haut.

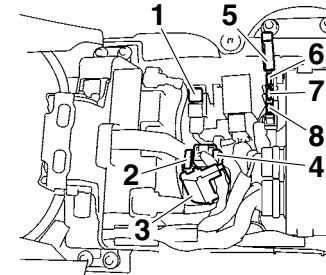

1. Fusible principal
2. Fusible de recharge du système d'injection de carburant
3. Cache du relais de démarreur
4. Fusible du système d'injection de carburant
5. Boîtier à fusibles 1
6. Fusible de sauvegarde (montre et immobilisateur antivol)
7. Fusible de papillon des gaz électronique
8. Fusible de recharge

ENTRETIENS ET RÉGLAGES PÉRIODIQUES

Le boîtier à fusibles 2 se trouve sous le cache A. (Voir page 6-9.)

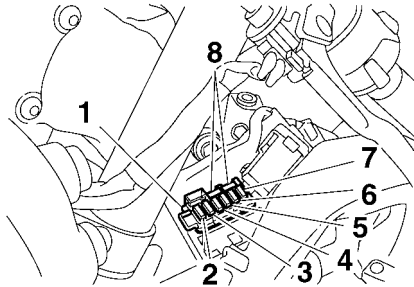

1. Boîtier à fusibles 2
2. Fusible du ventilateur de radiateur gauche
3. Fusible du ventilateur de radiateur droit
4. Fusible du système de signalisation
5. Fusible d'allumage
6. Fusible de feu arrière
7. Fusible de phare
8. Fusible de rechange

Si un fusible est grillé, le remplacer comme suit.

1. Tourner la clé de contact sur "OFF" et éteindre le circuit électrique concerné.
2. Déposer le fusible grillé et le remplacer par un fusible neuf de l'intensité spécifiée. **AVERTISSEMENT ! Ne pas utiliser de fusible de calibre supérieur à celui recommandé afin d'éviter de**

gravement endommager l'installation électrique, voire de provoquer un incendie. [FWA15131]

Fusibles spécifiés :

- Fusible principal:
50.0 A
- Fusible du système d'injection de carburant:
15.0 A
- Fusible de papillon des gaz électro-
nique:
7.5 A
- Fusible de sauvegarde:
7.5 A
- Fusible du ventilateur de radiateur:
15.0 A × 2
- Fusible d'allumage:
15.0 A
- Fusible du système de signalisation:
10.0 A
- Fusible de feu arrière:
7.5 A
- Fusible de phare:
15.0 A

3. Tourner la clé de contact sur "ON" et allumer le circuit électrique concerné afin de vérifier si le dispositif électrique fonctionne.
4. Si le fusible neuf grille immédiatement, faire contrôler l'installation électrique par un concessionnaire Yamaha.

FAU39013

Remplacement d'une ampoule de phare

Ce modèle est équipé de phares à ampoule halogène. Si une ampoule de phare grille, la remplacer comme suit :

FCA10650

ATTENTION

Veiller à ne pas endommager les pièces suivantes :

- **Ampoule de phare**
Ne jamais toucher le verre d'une ampoule de phare afin de ne pas laisser de résidus graisseux. La graisse réduit la transparence du verre mais aussi la luminosité de l'ampoule, ainsi que sa durée de service. Nettoyer soigneusement toute crasse ou trace de doigts sur l'ampoule avec un chiffon imbibé d'alcool ou de diluant pour peinture.
- **Lentille de phare**
Ne pas coller de pellicules colorées ni autres adhésifs sur la lentille du phare.
Ne pas monter une ampoule de phare d'un wattage supérieur à celui spécifié.

ENTRETIENS ET RÉGLAGES PÉRIODIQUES

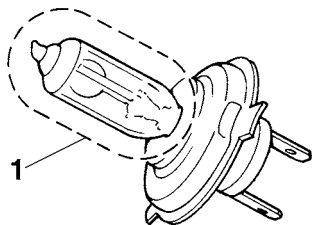

1. Ne pas toucher le verre de l'ampoule.

1. Déposer la protection de l'ampoule de phare en la tournant dans le sens inverse des aiguilles d'une montre.

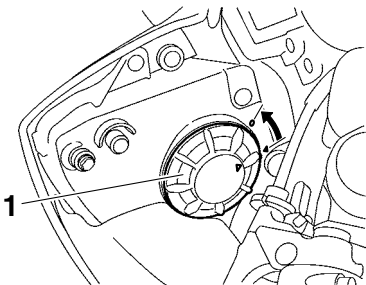

1. Protection de l'ampoule de phare

2. Débrancher la fiche rapide du phare.

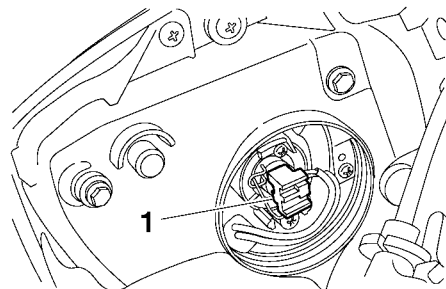

1. Fiche rapide de phare

3. Décrocher le porte-ampoule du phare, puis retirer l'ampoule grillée.

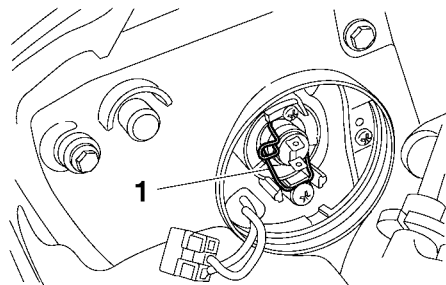

1. Porte-ampoule du phare

4. Monter une ampoule de phare neuve et la fixer à l'aide du porte-ampoule.

5. Brancher la fiche rapide du phare.

6. Reposer la protection de l'ampoule de phare en la tournant dans le sens des aiguilles d'une montre.

7. Si nécessaire, faire régler le faisceau de phare par un concessionnaire Yamaha.

ENTRETIENS ET RÉGLAGES PÉRIODIQUES

Feu arrière/stop

FAU24181

Le feu arrière/stop est équipé d'une DEL.
Si le feu arrière/stop ne s'allume pas, le faire contrôler par un concessionnaire Yamaha.

Remplacement d'une ampoule de clignotant

FAU24204

1. Retirer la lentille du clignotant après avoir retiré la vis.

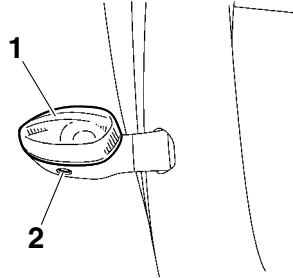

1. Lentille du clignotant
2. Vis

2. Retirer l'ampoule grillée en l'enfonçant et en la tournant dans le sens inverse des aiguilles d'une montre.

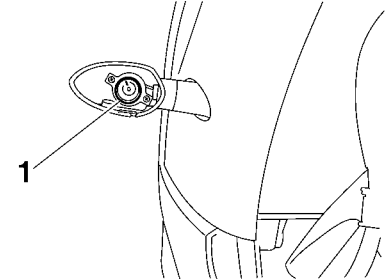

1. Ampoule de clignotant

3. Monter une ampoule neuve dans la douille, l'enfoncer et la tourner à fond dans le sens des aiguilles d'une montre.
4. Remettre la lentille en place et la fixer à l'aide de la vis. **ATTENTION : Ne pas serrer la vis à l'excès afin de ne pas risquer de casser la lentille.**

[FCA11191]

ENTRETIENS ET RÉGLAGES PÉRIODIQUES

FAU24313

Remplacement de l'ampoule d'éclairage de la plaque d'immatriculation

1. Retirer le bloc d'éclairage de la plaque d'immatriculation après avoir enlevé les vis.

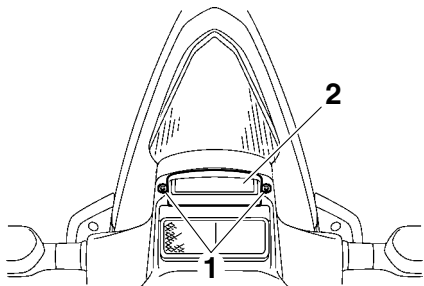

1. Vis
 2. Bloc d'éclairage de la plaque d'immatriculation
2. Tirer sur la douille de l'ampoule d'éclairage de la plaque d'immatriculation pour déposer la douille et l'ampoule.

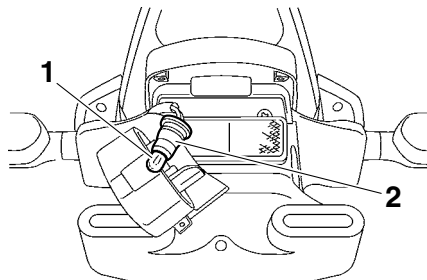

1. Ampoule d'éclairage de la plaque d'immatriculation
 2. Douille d'ampoule d'éclairage de la plaque d'immatriculation
3. Extraire l'ampoule grillée en tirant sur celle-ci.
 4. Monter une ampoule neuve dans la douille.
 5. Reposer l'ampoule et sa douille en appuyant sur cette dernière.
 6. Remettre le bloc d'ampoule d'éclairage de la plaque d'immatriculation en place et la fixer à l'aide de ses vis.

Veilleuse

FAU44940

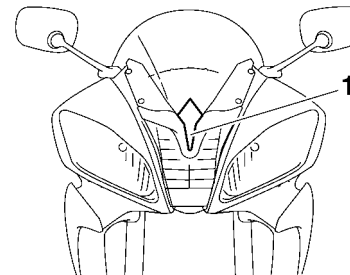

1. Veilleuse

La veilleuse est équipée d'une DEL. Si la veilleuse ne s'allume pas, la faire contrôler par un concessionnaire Yamaha.

Calage de la moto

FAU24350

Ce modèle n'étant pas équipé d'une béquille centrale, il convient de prendre les précautions suivantes avant de démonter une roue ou avant d'effectuer tout autre travail qui requiert de dresser la moto à la verticale. S'assurer que la moto est stable et à la verticale avant de commencer l'entretien. Une solide caisse en bois placée sous le moteur peut améliorer la stabilité.

Entretien de la roue avant

1. Immobiliser l'arrière de la moto à l'aide d'une béquille de levage, si l'on dispose de deux béquilles de levage, ou en plaçant un cric de moto sous le cadre, devant la roue arrière.
2. Se servir ensuite d'une béquille de levage pour surélever la roue avant.

Entretien de la roue arrière

Surélever la roue arrière à l'aide d'une béquille de levage, si disponible, ou en plaçant un cric de moto des deux côtés du cadre, devant la roue arrière ou des deux côtés du bras oscillant.

Roue avant

FAU24360

Dépose de la roue avant

FAU33925

FWA10821

⚠ AVERTISSEMENT

Pour éviter les accidents corporels, caler solidement le véhicule pour qu'il ne puisse se renverser.

1. Desserrer les vis de pincement d'axe de roue avant, la vis d'axe de roue, puis les vis de fixation d'étrier de frein.

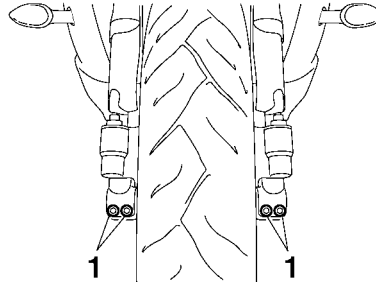

1. Vis de pincement d'axe de roue avant
2. Surélever la roue avant en procédant comme expliqué à la section précédente "Calage de la moto".
3. Retirer le support de durite de frein de part et d'autre du véhicule après avoir enlevé sa vis et son écrou.

4. Déposer l'étrier de frein de part et d'autre du véhicule après avoir retiré les vis de fixation.

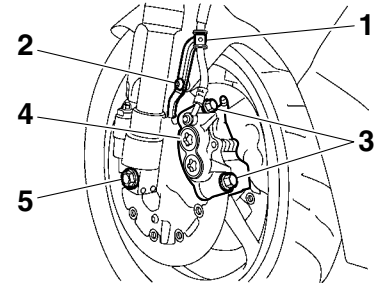

1. Support de la durite de frein
 2. Vis et écrou
 3. Vis de fixation d'étrier de frein
 4. Étrier de frein
 5. Vis d'axe
5. Retirer la vis d'axe, extraire l'axe de roue en le poussant du côté gauche pour le retirer, puis déposer la roue.
ATTENTION : Ne pas actionner le frein après la dépose des étriers, car les plaquettes risquent de se rapprocher à l'excès. [FCA11051]

ENTRETIENS ET RÉGLAGES PÉRIODIQUES

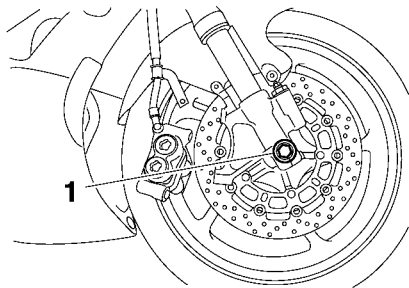

1. Axe de roue

FAU33935

Mise en place de la roue avant

1. Soulever la roue entre les bras de fourche.
2. Remettre l'axe de roue en place.
3. Monter la vis d'axe, reposer la roue avant sur le sol, puis déployer la béquille latérale.
4. Remettre l'étrier de frein en place sur chaque côté et le fixer à l'aide des vis de fixation, puis serrer celles-ci au couple de serrage spécifié.

N.B.

Veiller à laisser un écart suffisant entre les plaquettes de frein avant de monter les étriers de frein sur les disques de frein.

Couple de serrage :

Vis de fixation d'étrier de frein :
35 Nm (3.5 m-kgf, 25 ft-lbf)

5. Reposer le support de durite de frein de part et d'autre du véhicule en les fixant à l'aide de sa vis et de son écrou.
6. Serrer la vis d'axe au couple de serrage spécifié.

N.B.

Immobiliser l'axe de roue à l'aide d'une clé hexagonale de 19 mm pendant le serrage de la vis d'axe.

Couple de serrage :

Vis d'axe :
91 Nm (9.1 m-kgf, 66 ft-lbf)

7. Serrer d'abord la vis de pincement d'axe de roue B, puis la vis de pincement A au couple spécifié.

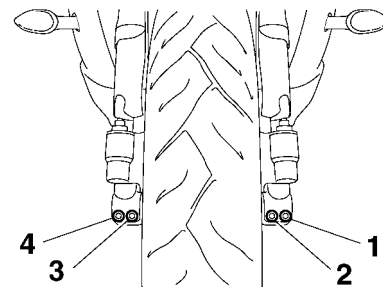

1. Vis de pincement A d'axe de roue avant
2. Vis de pincement B d'axe de roue avant
3. Vis de pincement C d'axe de roue avant
4. Vis de pincement D d'axe de roue avant

8. Resserrer la vis de pincement B au couple spécifié.

Couple de serrage :

Vis de pincement d'axe de roue :
21 Nm (2.1 m-kgf, 15 ft-lbf)

9. Tapoter le côté extérieur du bras de fourche droit à l'aide d'un maillet en caoutchouc afin de l'aligner sur l'extrémité de l'axe de roue.
10. Serrer la vis de pincement d'axe de roue D, puis la vis de pincement C au couple spécifié.
11. Resserrer la vis de pincement D au couple spécifié.

ENTRETIENS ET RÉGLAGES PÉRIODIQUES

Couple de serrage :

Vis de pincement d'axe de roue :
21 Nm (2.1 m·kgf, 15 ft·lbf)

12. Tout en actionnant le frein avant, appuyer fermement à quelques reprises sur le guidon afin de contrôler le bon fonctionnement de la fourche.

Roue arrière

FAU25080

FAU44953

FWA10821

Dépose de la roue arrière

⚠ AVERTISSEMENT

Pour éviter les accidents corporels, caler solidement le véhicule pour qu'il ne puisse se renverser.

1. Desserrer l'écrou d'axe.

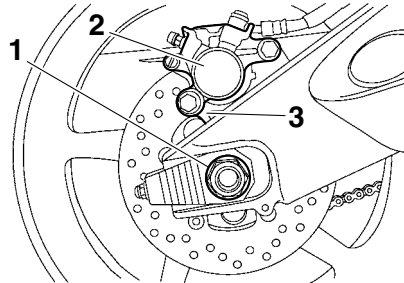

1. Écrou d'axe
2. Étrier de frein
3. Support d'étrier de frein

2. Surélever la roue arrière en procédant comme expliqué à la page 6-40.
3. Enlever l'écrou d'axe.
4. Desserrer tout à fait le contre-écrou situé de part et d'autre du bras oscillant.

5. Tourner les vis de réglage de la tension de la chaîne de transmission dans le sens (a) jusqu'à ce que la chaîne soit suffisamment desserrée et puisse être démontée de la couronne arrière, puis repousser la roue vers l'avant.

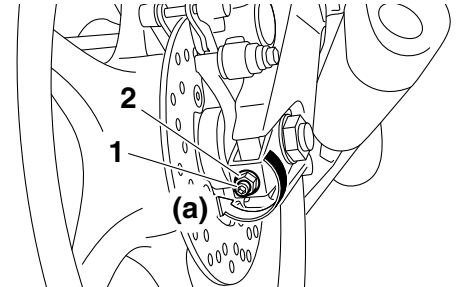

1. Vis de réglage de la tension de la chaîne de transmission
2. Contre-écrou
6. Retirer la chaîne de transmission de la couronne arrière.

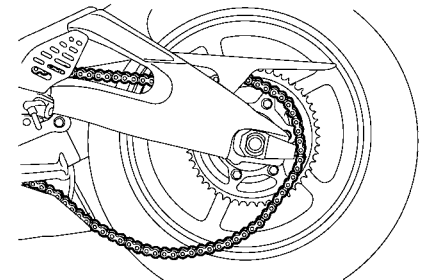

ENTRETIENS ET RÉGLAGES PÉRIODIQUES

N.B.

- Si l'on éprouve des difficultés à retirer la chaîne de transmission, déposer d'abord l'axe de roue, puis soulever la roue suffisamment haut pour que la chaîne saute de la couronne arrière.
- La chaîne de transmission est indémontable.

7. Maintenir la roue et le support d'étrier de frein et extraire l'axe de roue.

ATTENTION : Ne pas actionner le frein après la dépose de la roue et du disque de frein, car les plaquettes risquent de se rapprocher à l'excès. [FCA11071]

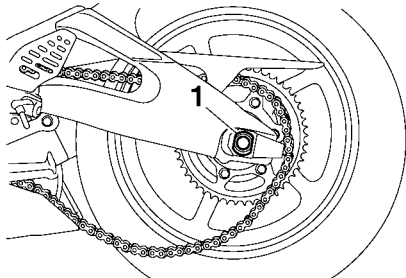

1. Axe de roue

Mise en place de la roue arrière

1. Mettre la roue et le support d'étrier de frein en place en insérant l'axe de roue par le côté gauche.

N.B.

- S'assurer que la fente du bras oscillant s'aligne sur la retenue du support d'étrier de frein.
- Veiller à laisser un écart suffisant entre les plaquettes de frein avant de monter la roue.

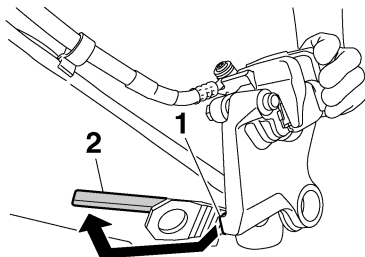

1. Retenue
2. Fente

2. Monter la chaîne de transmission sur la couronne arrière.
3. Monter l'écrou d'axe, puis reposer la roue arrière sur le sol et déployer la béquille latérale.

FAU39173

4. Régler la tension de la chaîne de transmission. (Voir page 6-28.)
5. Serrer l'écrou d'axe au couple de serrage spécifié.

Couple de serrage :

Écrou d'axe :
110 Nm (11 m·kgf, 80 ft·lbf)

6. Serrer les vis de réglage de la tension de la chaîne de transmission dans le sens (b) jusqu'au couple spécifié.

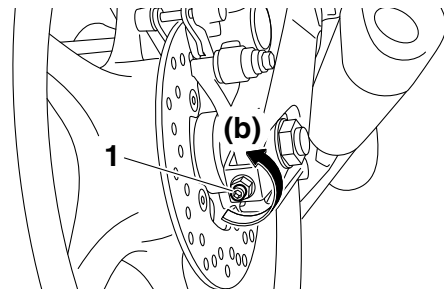

1. Vis de réglage de la tension de la chaîne de transmission

Couple de serrage :

Vis de réglage de la tension de la chaîne de transmission :
2.0 Nm (0.20 m·kgf, 1.4 ft·lbf)

7. Serrer les contre-écrous au couple spécifié.

Couple de serrage :

Contre-écrou :

16 Nm (1.6 m·kgf, 12 ft·lbf)

Diagnostic de pannes

FAU25871

Bien que les véhicules Yamaha subissent une inspection rigoureuse à la sortie d'usine, une panne peut toujours survenir. Toute défaillance des systèmes d'alimentation, de compression ou d'allumage, par exemple, peut entraîner des problèmes de démarrage et une perte de puissance.

Les schémas de diagnostic de pannes ci-après permettent d'effectuer rapidement et en toute facilité le contrôle de ces pièces essentielles. Si une réparation quelconque est requise, confier la moto à un concessionnaire Yamaha, car ses techniciens qualifiés disposent des connaissances, du savoir-faire et des outils nécessaires à son entretien adéquat.

Pour tout remplacement, utiliser exclusivement des pièces Yamaha d'origine. En effet, les pièces d'autres marques peuvent sembler identiques, mais elles sont souvent de moindre qualité. Ces pièces s'useront donc plus rapidement et leur utilisation pourrait entraîner des réparations onéreuses.

FWA15141

AVERTISSEMENT

Lors de la vérification du circuit d'alimentation, ne pas fumer, et s'assurer de l'absence de flammes nues ou d'étincel-

les à proximité, y compris de veilleuses de chauffe-eau ou de chaudières. L'essence et les vapeurs d'essence peuvent s'enflammer ou exploser, et provoquer des blessures et des dommages matériels graves.

ENTRETIENS ET RÉGLAGES PÉRIODIQUES

FAU42503

Schémas de diagnostic de pannes

Problèmes de démarrage ou mauvais rendement du moteur

1. Carburant

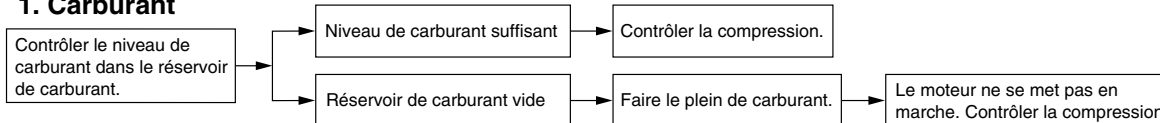

2. Compression

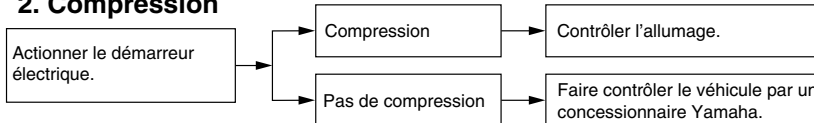

6

3. Allumage

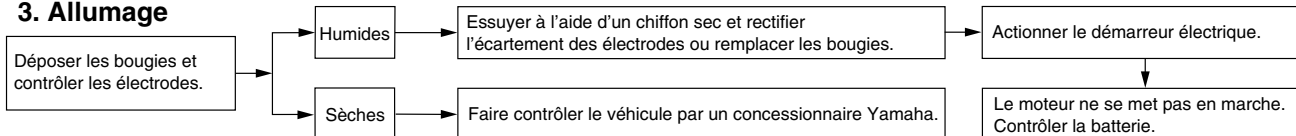

4. Batterie

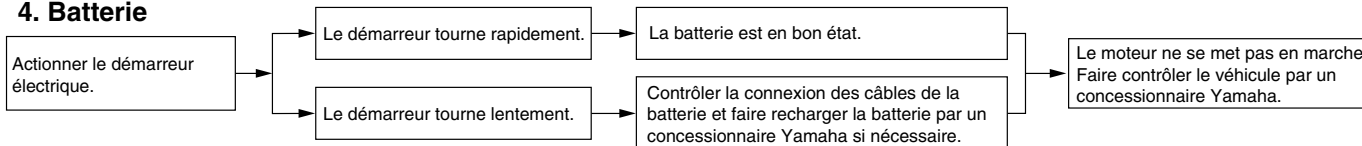

ENTRETIENS ET RÉGLAGES PÉRIODIQUES

Surchauffe du moteur

FWAT1040

AVERTISSEMENT

- Ne pas enlever le bouchon du radiateur quand le moteur et le radiateur sont chauds. Du liquide chaud et de la vapeur risquent de jaillir sous forte pression et de provoquer des brûlures. Veiller à attendre que le moteur ait refroidi.
- Disposer un chiffon épais ou une serviette sur le bouchon du radiateur, puis le tourner lentement dans le sens inverse des aiguilles d'une montre jusqu'au point de détente afin de faire tomber la pression résiduelle. Une fois que le sifflement s'est arrêté, appuyer sur le bouchon tout en le tournant dans le sens inverse des aiguilles d'une montre, puis l'enlever.

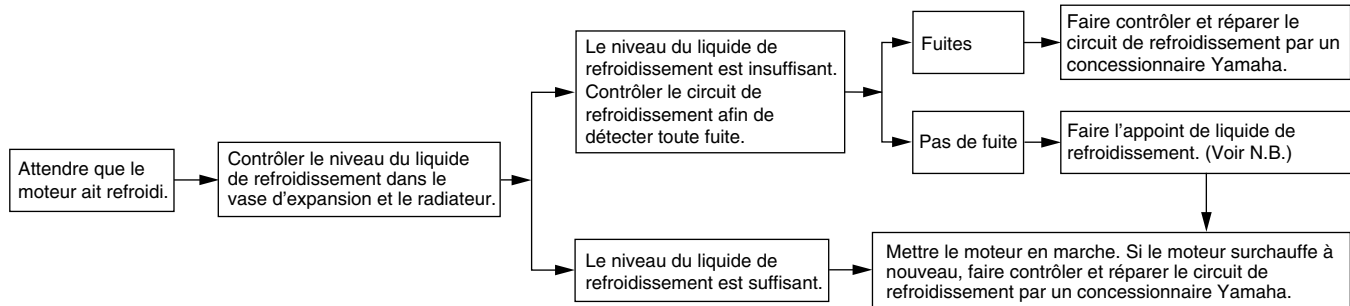

N.B.

Si le liquide de refroidissement recommandé n'est pas disponible, on peut utiliser de l'eau du robinet, à condition de la remplacer dès que possible par le liquide prescrit.

SOIN ET REMISAGE DE LA MOTO

Remarque concernant les pièces de couleur mate

FAU37833

FCA15192

ATTENTION

Certains modèles sont équipés de pièces à finition mate. Demander conseil à un concessionnaire Yamaha au sujet des produits d'entretien à utiliser avant de procéder au nettoyage du véhicule. L'emploi de brosses, de produits chimiques mordants ou de détachants griffera ou endommagera la surface de ces pièces. Il convient également de ne pas enduire les pièces à finition mate de cire.

Soin

Un des attraits incontestés d'une moto réside dans la mise à nu de son anatomie, ce qui est toutefois source de vulnérabilité. Rouille et corrosion peuvent apparaître, même sur des pièces de très bonne qualité. Si un tube d'échappement rouillé peut passer inaperçu sur une voiture, l'effet sur une moto est plutôt disgracieux. Un entretien adéquat régulier lui permettra non seulement de conserver son allure et son rendement et de prolonger sa durée de service, mais est également indispensable afin de conserver les droits de la garantie.

Avant le nettoyage

1. Une fois le moteur refroidi, recouvrir la sortie du pot d'échappement à l'aide d'un sachet en plastique.
2. S'assurer que tous les bouchons, capuchons, couvercles et caches, ainsi que les fiches rapides et les connecteurs électriques, y compris les capuchons de bougie, sont fermement et correctement mis en place.
3. Éliminer les taches tenaces, telles que de l'huile carbonisée sur le carter moteur, à l'aide d'un dégraissant et d'une brosse en veillant à ne jamais en appliquer sur les joints, les pignons, la

chaîne de transmission et les axes de roue. Toujours rincer la crasse et le dégraissant à l'eau.

Nettoyage

FCA11142

ATTENTION

- Éviter de nettoyer les roues, surtout celles à rayons, avec des produits nettoyants trop acides. S'il s'avère nécessaire d'utiliser ce type de produit afin d'éliminer des taches tenaces, veiller à ne pas l'appliquer plus longtemps que prescrit. Rincer ensuite abondamment à l'eau, sécher immédiatement, puis vaporiser un produit anticorrosion.
- Un nettoyage incorrect risque d'endommager les pièces en plastique (caches et carénages, pare-brise, les lentilles de phare ou d'instrument, etc.) et les pots d'échappement. Nettoyer les pièces en plastique exclusivement à l'eau claire et en se servant d'éponges ou chiffons doux. Si toutefois on ne parvient pas à nettoyer parfaitement les pièces en plastique, on peut ajouter un peu de détergent doux à l'eau. Bien veiller à rincer abondamment.

ment à l'eau afin d'éliminer toute trace de détergent, car celui-ci abîmerait les pièces en plastique.

- Éviter tout contact de produits chimiques mordants sur les pièces en plastique ou le pot d'échappement. Ne pas utiliser des éponges ou chiffons imbibés de produits nettoyants abrasifs, de dissolvant ou diluant, d'essence, de dérouilleur, d'antirouille, d'antigel ou d'électrolyte.
- Ne pas utiliser des portiques de lavage à haute pression ou au jet de vapeur. Cela provoquerait des infiltrations d'eau qui endommageraient les pièces suivantes : joints (de roulements de roue et de bras oscillant, de fourche et des freins), composants électriques (fiches rapides, connecteurs, instruments, contacteurs et feux) et les mises à l'air.
- Motos équipées d'un pare-brise : ne pas utiliser de produits de nettoyage abrasifs ni des éponges dures afin d'éviter de griffer ou de ternir. Certains produits de nettoyage pour plastique risquent de griffer le pare-brise. Faire un essai sur une zone en dehors du champ de vision

afin de s'assurer que le produit ne laisse pas de trace. Si le pare-brise est griffé, utiliser un bon agent de polissage pour plastiques après le nettoyage.

Après utilisation dans des conditions normales

Nettoyer la crasse à l'eau chaude additionnée de détergent doux et d'une éponge douce et propre, puis rincer abondamment à l'eau claire. Recourir à une brosse à dents ou à un goupillon pour nettoyer les pièces difficile d'accès. Pour faciliter l'élimination des taches plus tenaces et des insectes, déposer un chiffon humide sur ceux-ci quelques minutes avant de procéder au nettoyage.

Après utilisation sous la pluie, à proximité de la mer ou sur des routes salées

L'eau accentue l'effet corrosif du sel marin et du sel répandu sur les routes en hiver. Il convient dès lors d'effectuer les travaux suivants après chaque randonnée sous la pluie, à proximité de la mer ou sur des routes salées.

N.B.

Il peut rester des traces du sel répandu sur les routes bien après la venue du printemps.

1. Nettoyer la moto à l'eau froide additionnée de détergent doux en veillant à ce que le moteur soit froid.
ATTENTION : Ne pas utiliser d'eau chaude, car celle-ci augmenterait l'action corrosive du sel. [FCA10791]
2. Après avoir séché la moto, la protéger de la corrosion en vaporisant un produit anticorrosion sur toutes ses surfaces métalliques, y compris les surfaces chromées ou nickelées, à l'exception du pot d'échappement en titane.

Nettoyage du pot d'échappement en titane

Ce modèle est équipé d'un pot d'échappement en titane. Celui-ci requiert les soins particuliers suivants.

- Nettoyer le pot d'échappement en titane exclusivement avec des chiffons ou éponges propres et doux et à l'eau additionnée de détergent doux. Si toutefois le détergent doux ne parvient pas à nettoyer parfaitement le pot

SOIN ET REMISAGE DE LA MOTO

FCA10800

d'échappement, on peut recourir à des produits alcalins et à une brosse à poils doux.

- Ne jamais recourir à des produits spéciaux pour nettoyer ce type de pot d'échappement, sous peine d'endommager sa finition.
- La graisse, même les petites quantités se trouvant sur les doigts ou sur des chiffons usagés, laissera des traces sur le pot d'échappement en titane. Éliminer celles-ci à l'aide d'un détergent doux.
- Noter qu'il est normal que la partie du tube d'échappement se trouvant à proximité du pot d'échappement subisse des décolorations dues à la chaleur et qu'il n'est pas possible d'éliminer ces taches.

7

Après le nettoyage

1. Sécher la moto à l'aide d'une peau de chamois ou d'un essuyeur absorbant.
2. Sécher immédiatement la chaîne de transmission et la lubrifier afin de prévenir la rouille.
3. Frotter les pièces en chrome, en aluminium ou en acier inoxydable à l'aide d'un produit d'entretien pour chrome.

4. Une bonne mesure de prévention contre la corrosion consiste à vaporiser un produit anticorrosion sur toutes les surfaces métalliques, y compris les surfaces chromées ou nickelées.
5. Les taches qui subsistent peuvent être nettoyées en pulvérisant de l'huile.
6. Retoucher les griffes et légers coups occasionnés par les gravillons, etc.
7. Appliquer de la cire sur toutes les surfaces peintes.
8. Veiller à ce que la moto soit parfaitement sèche avant de la remettre ou de la couvrir.

FWA11131

AVERTISSEMENT

Des impuretés sur les freins ou les pneus peuvent provoquer une perte de contrôle.

- **S'assurer qu'il n'y a ni huile ni cire sur les freins et les pneus.**
- **Si nécessaire, nettoyer les disques et les garnitures de frein à l'aide d'un produit spécial pour disque de frein ou d'acétone, et nettoyer les pneus à l'eau chaude et au détergent doux. Effectuer ensuite un test de conduite afin de vérifier le freinage et la prise de virages.**

ATTENTION

- **Pulvériser modérément huile et cire et bien essuyer tout excès.**
- **Ne jamais enduire les pièces en plastique ou en caoutchouc d'huile ou de cire. Recourir à un produit spécial.**
- **Éviter l'emploi de produits de polissage mordants, car ceux-ci attaquent la peinture.**

N.B.

- Pour toute question relative au choix et à l'emploi des produits d'entretien, consulter un concessionnaire Yamaha.
- Le lavage, la pluie ou l'humidité atmosphérique peut provoquer l'embuage de la lentille de phare. La buée devrait disparaître peu de temps après l'allumage du phare.

Remisage

FAU26182

Remisage de courte durée

Veiller à remisage la moto dans un endroit frais et sec. Si les conditions de remisage l'exigent (poussière excessive, etc.), couvrir la moto d'une housse poreuse. S'assurer que le moteur et le système d'échappement sont refroidis avant de couvrir la moto.

FCA10810

ATTENTION

- **Entreposer la moto dans un endroit mal aéré ou la recouvrir d'une bâche alors qu'elle est mouillée provoqueront des infiltrations et de la rouille.**
- **Afin de prévenir la rouille, éviter l'entreposage dans des caves humides, des étables (en raison de la présence d'ammoniaque) et à proximité de produits chimiques.**

Remisage de longue durée

Avant de remisage la moto pour plusieurs mois :

1. Suivre toutes les instructions de la section "Soin" de ce chapitre.

2. Faire le plein de carburant et, si disponible, ajouter un stabilisateur de carburant afin d'éviter que le réservoir ne rouille et que le carburant ne se dégrade.
3. Effectuer les étapes ci-dessous afin de protéger les cylindres, les segments, etc., de la corrosion.
 - a. Retirer les capuchons de bougie et déposer les bougies.
 - b. Verser une cuillerée à café d'huile moteur dans chaque orifice de bougie.
 - c. Remonter les capuchons de bougie sur les bougies, puis placer les bougies sur la culasse en veillant à ce que les électrodes soient mises à la masse. (Cette technique permettra de limiter la production d'étincelles à l'étape suivante.)
 - d. Faire tourner le moteur à plusieurs reprises à l'aide du démarreur. (Ceci permet de répartir l'huile sur la paroi des cylindres.)
- AVERTISSEMENT! Avant de faire tourner le moteur, veiller à mettre les électrodes de bougie à la masse afin d'éviter la production d'étincelles, car celles-ci pourraient être à l'origine de dégâts et de brûlures.** [FWA10951]
- e. Retirer le capuchon des bougies, puis remettre ensuite les bougies et leur capuchon en place.
4. Lubrifier tous les câbles de commande ainsi que les articulations de tous les leviers, pédales, et de la béquille latérale et/ou centrale.
5. Vérifier et, si nécessaire, régler la pression de gonflage des pneus, puis élever la moto de sorte que ses deux roues ne reposent pas sur le sol. S'il n'est pas possible d'élever les roues, les tourner quelque peu chaque mois de sorte que l'humidité ne se concentre pas en un point précis des pneus.
6. Recouvrir la sortie du pot d'échappement à l'aide d'un sachet en plastique afin d'éviter toute infiltration d'eau.
7. Déposer la batterie et la recharger complètement. La conserver dans un endroit à l'abri de l'humidité et la recharger une fois par mois. Ne pas ranger la batterie dans un endroit excessivement chaud ou froid [moins de 0 °C (30 °F) ou plus de 30 °C (90 °F)]. Pour plus d'informations au sujet de l'entreposage de la batterie, se reporter à la page 6-34.

SOIN ET REMISAGE DE LA MOTO

N.B. _____

Effectuer toutes les réparations nécessaires avant de remettre la moto.

Dimensions:

Longueur hors tout:
2040 mm (80.3 in)
Largeur hors tout:
705 mm (27.8 in)
Hauteur hors tout:
1095 mm (43.1 in)
Hauteur de la selle:
850 mm (33.5 in)
Empattement:
1375 mm (54.1 in)
Garde au sol:
130 mm (5.12 in)
Rayon de braquage minimum:
3600 mm (141.7 in)

Poids:

Poids à vide:
189 kg (417 lb)

Moteur:

Type de moteur:
Refroidissement par liquide, 4 temps,
DACT
Disposition du ou des cylindres:
4 cylindres en ligne
Cylindrée:
599 cm³
Alésage × course:
67.0 × 42.5 mm (2.64 × 1.67 in)
Taux de compression:
13.10 : 1
Système de démarrage:
Démarreur électrique
Système de graissage:
Carter humide

Huile moteur:

Marque recommandée:
YAMALUBE
Type:
SAE 10W-40, 10W-50, 15W-40, 20W-40
ou 20W-50

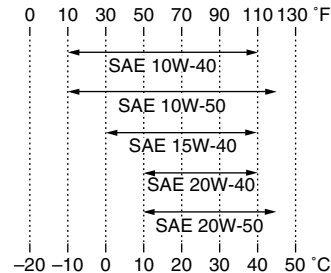

Classification d'huile moteur recommandée:
API Service de type SG et au-delà/JASO
MA

Quantité d'huile moteur:
Sans remplacement de la cartouche du
filtre à huile:
2.40 L (2.54 US qt, 2.11 Imp.qt)
Avec remplacement de la cartouche du
filtre à huile:
2.60 L (2.75 US qt, 2.29 Imp.qt)

Refroidissement:

Capacité du vase d'expansion (jusqu'au
repère de niveau maximum):
0.25 L (0.26 US qt, 0.22 Imp.qt)
Capacité du radiateur (circuit compris):
2.30 L (2.43 US qt, 2.02 Imp.qt)

Filtre à air:

Élément du filtre à air:
Élément en papier huilé

Carburant:

Carburant recommandé:
Supercarburant sans plomb exclusivement
Capacité du réservoir:
17.3 L (4.57 US gal, 3.81 Imp.gal)
Quantité de la réserve:
3.5 L (0.92 US gal, 0.77 Imp.gal)

Injection de carburant:

Corps de papillon d'accélération:
Repère d'identification:
13S1 00

Bougie(s):

Fabricant/modèle:
NGK/CR10EK
Écartement des électrodes:
0.6–0.7 mm (0.024–0.028 in)

Embrayage:

Type d'embrayage:
Humide, multidisque

Transmission:

Taux de réduction primaire:
2.073 (85/41)
Transmission finale:
Chaîne
Taux de réduction secondaire:
2.813 (45/16)
Type de boîte de vitesses:
Prise constante, 6 rapports
Commande:
Au pied gauche

CARACTÉRISTIQUES

Rapport de démultiplication:

- 1^{re}:
2.583 (31/12)
- 2^e:
2.000 (32/16)
- 3^e:
1.667 (30/18)
- 4^e:
1.444 (26/18)
- 5^e:
1.286 (27/21)
- 6^e:
1.150 (23/20)

Châssis:

- Type de cadre:
Simple berceau interrompu
- Angle de chasse:
24.00 °
- Chasse:
97 mm (3.8 in)

Pneu avant:

- Type:
Sans chambre (Tubeless)
- Taille:
120/70 ZR17M/C (58W)
- Fabricant/modèle:
BRIDGESTONE/BT016F F
- Fabricant/modèle:
DUNLOP/Qualifier PT M

Pneu arrière:

- Type:
Sans chambre (Tubeless)

Taille:

180/55 ZR17M/C (73W)

Fabricant/modèle:

BRIDGESTONE/BT016R F

Fabricant/modèle:

DUNLOP/Qualifier PT M

Charge:

Charge maximale:

186 kg (410 lb)

(Poids total du pilote, du passager, du chargement et des accessoires)

Pression de gonflage (contrôlée les pneus froids):

Conditions de charge:

0–90 kg (0–198 lb)

Avant:

250 kPa (2.50 kgf/cm², 36 psi)

Arrière:

290 kPa (2.90 kgf/cm², 42 psi)

Conditions de charge:

90–186 kg (198–410 lb)

Avant:

250 kPa (2.50 kgf/cm², 36 psi)

Arrière:

290 kPa (2.90 kgf/cm², 42 psi)

Conduite à grande vitesse:

Avant:

250 kPa (2.50 kgf/cm², 36 psi)

Arrière:

290 kPa (2.90 kgf/cm², 42 psi)

Roue avant:

Type de roue:

Roue coulée

Taille de jante:

17M/C x MT3.50

Roue arrière:

Type de roue:

Roue coulée

Taille de jante:

17M/C x MT5.50

Frein avant:

Type:

Frein à double disque

Commande:

À la main droite

Liquide de frein spécifié:

DOT 4

Frein arrière:

Type:

Frein monodisque

Commande:

Au pied droit

Liquide de frein spécifié:

DOT 4

Suspension avant:

Type:

Fourche télescopique

Type de ressort/amortisseur:

Ressort hélicoïdal / amortisseur hydraulique

Débattement de roue:

115.0 mm (4.53 in)

Suspension arrière:

Type:

Bras oscillant (suspension à bras)

Type de ressort/amortisseur:
Ressort hélicoïdal / amortisseur
hydraulique et à gaz
Débattement de roue:
120.0 mm (4.72 in)

Partie électrique:

Système d'allumage:
TCI
Système de charge:
Alternateur avec rotor à aimantation
permanente

Batterie:

Modèle:
YTZ10S
Voltage, capacité:
12 V, 8.6 Ah

Phare:

Type d'ampoule:
Ampoule halogène

Voltage et wattage d'ampoule × quantité:

Phare:
12 V, 55 W × 2
Feu arrière/stop:
LED
Clignotant avant:
12 V, 10.0 W × 2
Clignotant arrière:
12 V, 10.0 W × 2
Veilleuse:
LED
Éclairage de la plaque d'immatriculation:
12 V, 5.0 W × 1
Éclairage des instruments:
LED

Témoin de point mort:
LED
Témoin de feu de route:
LED
Témoin d'avertissement du niveau d'huile:
LED
Témoin des clignotants:
LED
Témoin d'avertissement du niveau de
carburant:
LED
Témoin d'alerte de la température du liquide
de refroidissement:
LED
Témoin d'avertissement de panne du moteur:
LED
Témoin de l'immobilisateur antivol:
LED
Témoin de changement de vitesse:
LED

Fusibles:

Fusible principal:
50.0 A
Fusible de phare:
15.0 A
Fusible de feu arrière:
7.5 A
Fusible du système de signalisation:
10.0 A
Fusible d'allumage:
15.0 A
Fusible du ventilateur de radiateur:
15.0 A × 2

Fusible du système d'injection de carburant:
15.0 A
Fusible de sauvegarde:
7.5 A
Fusible de papillon des gaz électronique:
7.5 A

RENSEIGNEMENTS COMPLÉMENTAIRES

Numéros d'identification

FAU48612

Inscrire le numéro d'identification du véhicule et les codes figurant sur l'étiquette du modèle aux emplacements prévus, pour référence lors de la commande de pièces de rechange auprès d'un concessionnaire Yamaha ou en cas de vol du véhicule.

NUMÉRO D'IDENTIFICATION DU VÉHICULE :

RENSEIGNEMENTS FOURNIS SUR L'ÉTIQUETTE DU MODÈLE :

Numéro d'identification du véhicule

FAU26400

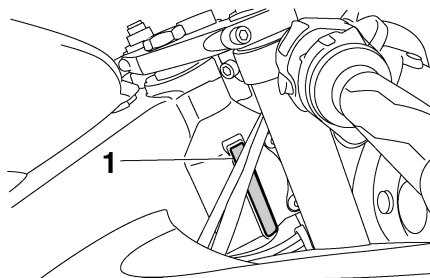

1. Numéro d'identification du véhicule

Le numéro d'identification du véhicule est poinçonné sur le tube de direction. Inscrire ce numéro à l'endroit prévu.

N.B. _____

Le numéro d'identification du véhicule sert à identifier la moto et, selon les pays, est requis lors de son immatriculation.

Étiquette des codes du modèle

FAU26520

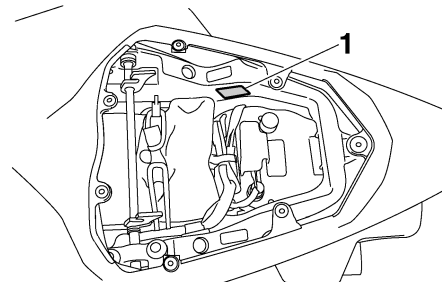

1. Étiquette des codes du modèle

L'étiquette des codes du modèle est collée sur le cadre, sous la selle du passager. (Voir page 3-19.) Inscrire les renseignements repris sur cette étiquette dans l'espace prévu à cet effet. Ces renseignements seront nécessaires lors de la commande de pièces de rechange auprès d'un concessionnaire Yamaha.

- A**
- Accroche-casque, câble 3-20
 - Alarme antivol 3-13
 - Ampoule d'éclairage de plaque
d'immatriculation, remplacement 6-39
 - Avertisseur, contacteur 3-14
- B**
- Bagages, supports de sangle de
fixation 3-26
 - Batterie 6-34
 - Béquille latérale 3-27
 - Béquille latérale, contrôle et
lubrification 6-32
 - Bougies, contrôle 6-13
 - Bras oscillant, lubrification des pivots... 6-32
- C**
- Câbles, contrôle et lubrification 6-30
 - Caches et carénages, dépose et
repose 6-9
 - Calage de la moto 6-40
 - Caractéristiques 8-1
 - Carburant 3-17
 - Carburant, économies 5-3
 - Carburant, témoin du niveau 3-4
 - Chaîne de transmission, nettoyage et
graissage 6-29
 - Chaîne de transmission, tension 6-28
 - Clignotant, remplacement d'une
ampoule 6-38
 - Clignotants, contacteur 3-14
 - Clignotants, témoins 3-4
 - Combiné ressort-amortisseur,
réglage 3-24
 - Combinés de contacteurs 3-14
 - Compteurs multifonctions 3-7
 - Contacteur à clé/antivol 3-2
 - Contacteur d'appel de phare 3-14
 - Coupe-circuit d'allumage 3-28
 - Coupe-circuit du moteur 3-14
- D**
- Démarrage du moteur 5-1
 - Démarrateur, contacteur 3-14
 - Dépannage, schémas de diagnostic 6-45
 - Direction, contrôle 6-33
 - Durite de mise à l'air du réservoir de
carburant et durite de trop-plein 3-18
- E**
- Embrayage, levier 3-15
 - Embrayage, réglage de la garde du
levier 6-24
 - Emplacement des éléments 2-1
 - Entretien du système de contrôle des
gaz d'échappement 6-3
 - Entretiens et graissages périodiques 6-5
 - Étiquette des codes du modèle 9-1
 - EXUP 3-27
- F**
- Feu arrière/stop 6-38
 - Feu stop, contacteurs 6-25
 - Feux de détresse, contacteur 3-15
 - Filtre à air, élément 6-20
 - Fourche, contrôle 6-32
 - Fourche, réglage 3-22
 - Frein, contrôle de la garde du levier 6-25
 - Frein, levier 3-16
 - Frein, pédale 3-16
 - Fusibles, remplacement 6-35
- H**
- Huile moteur et cartouche du filtre 6-14
 - Huile moteur, témoin du niveau 3-4
- I**
- Immobilisateur antivol 3-1
 - Inverseur feu de route/feu de
croisement 3-14
- J**
- Jeu des soupapes 6-21
- L**
- Leviers de frein et d'embrayage,
contrôle et lubrification 6-31
 - Liquide de frein, changement 6-27
 - Liquide de frein, contrôle du niveau 6-26
 - Liquide de refroidissement 6-17
 - Liquide de refroidissement, témoin de
température 3-5
- N**
- Numéros d'identification 9-1
- P**
- Panne du moteur, témoin 3-7
 - Pannes, diagnostic 6-44
 - Pédale de frein et sélecteur, contrôle
et lubrification 6-31
 - Phare, remplacement d'une ampoule... 6-36
 - Pièces de couleur mate 7-1
 - Plaquettes de frein, contrôle 6-25
 - Pneus 6-21
 - Poignée des gaz, contrôle de la
garde 6-21
 - Poignée et câble des gaz, contrôle et
lubrification 6-30
 - Pots catalytiques 3-19

INDEX

R

| | |
|--------------------------------------|------|
| Ralenti du moteur, contrôle..... | 6-20 |
| Remisage..... | 7-4 |
| Réservoir de carburant, bouchon..... | 3-16 |
| Rétroviseurs..... | 3-21 |
| Rodage du moteur..... | 5-3 |
| Roue arrière..... | 6-42 |
| Roue avant..... | 6-40 |
| Roues..... | 6-24 |
| Roulements de roue, contrôle..... | 6-34 |

S

| | |
|------------------------|------|
| Sécurité..... | 1-1 |
| Sélecteur au pied..... | 3-15 |
| Selles..... | 3-19 |
| Soin..... | 7-1 |
| Stationnement..... | 5-4 |

T

| | |
|---|-----|
| Témoin de changement de vitesse..... | 3-7 |
| Témoin de feu de route..... | 3-4 |
| Témoin de l'immobilisateur antivol..... | 3-7 |
| Témoin du point mort..... | 3-4 |
| Témoins et témoins d'alerte..... | 3-4 |
| Trousse de réparation..... | 6-2 |

V

| | |
|--|------|
| Véhicule, numéro d'identification..... | 9-1 |
| Veilleuse..... | 6-39 |
| Vitesses, sélection..... | 5-2 |



IMPRIMÉ SUR PAPIER RECYCLÉ

PRINTED IN JAPAN
2011.08-0.5x1 CR
(F)