



⚠️ Leia atentamente este manual antes de utilizar este veículo.

MANUAL DO UTILIZADOR



YZF-R6

1JS-F8199-P0

⚠ Leia atentamente este manual antes de utilizar este veículo. Se o veículo for vendido, este manual deve acompanhá-lo.



YAMAHA MOTOR ELECTRONICS CO., LTD.
1450-6, Mori, Mori-machi, Shuchi-gun, Shizuoka-ken, 437-0292 Japan

DECLARATION of CONFORMITY

We

Company: YAMAHA MOTOR ELECTRONICS CO., LTD.
Address: 1450-6, Mori, Mori-Machi, Shuchi-gun, Shizuoka-Ken, 437-0292 Japan

Hereby declare that the product:

Kind of equipment: IMMOBILIZER
Type-designation: SSL-00

is in compliance with following norm(s) or documents:

R&TTE Directive(1999/5/EC)
EN300 330-2 v1.3.1(2006-01), EN300 330-2 v1.5.1(2010-02)
EN60950-1:2006/A11:2009
Two or Three-Wheel Motor Vehicles Directive(97/24/EC: Chapter 8, EMC)

Place of issue: Shizuoka, Japan

Date of issue: 1 Aug. 2002

Revision record		
No.	Contents	Date
1	To change contact person and integrate type-designation.	9 Jun. 2005
2	Version up the norm of EN60950 to EN60950-1	27 Feb. 2006
3	To change company name	1 Mar. 2007
4	version up of the following norm: • EN300 330-2 v1.1.1 to EN300 330-2 v1.3.1 and EN300 330-2 v1.5.1 • EN60950-1:2001 to EN60950-1:2006/A11:2009	8 Jul. 2010

General manager of quality assurance div.



YAMAHA MOTOR ELECTRONICS CO., LTD.
1450-6, Mori, Mori-machi, Shuchi-gun, Shizuoka-ken, 437-0292 Japão

DECLARAÇÃO de CONFORMIDADE

Nós

Empresa: YAMAHA MOTOR ELECTRONICS CO., LTD.
Endereço: 1450-6, Mori, Mori-machi, Shuchi-gun, Shizuoka-ken, 437-0292 Japão

Declaramos pela presente que o produto:

Tipo de equipamento: IMOBILIZADOR
Designação do tipo: SSL-00

está em conformidade com as seguintes normas ou documentos:

Directiva R&TTE(1999/5/CE)
EN300 330-2 v1.3.1(2006-01), EN300 330-2 v1.5.1(2010-02)
EN60950-1:2006/A11:2009
Directiva relativa aos veículos a motor de duas e três rodas (97/24/CE: Capítulo 8, CEM)

Local de emissão: Shizuoka, Japão

Data da emissão: 1 de Agosto de 2002

Registo histórico		
N.º	Índice	Data
1	Alterar pessoa de contacto e integrar designação de tipo.	9 de Junho de 2005
2	Versão acima da norma de EN60950 a EN60950-1	27 de Fev. de 2006
3	Alterar o nome da empresa	1 de Março de 2007
4	versão acima da norma que se segue: • EN300 330-2 v1.1.1 a EN300 330-2 v1.3.1 e EN300 330-2 v1.5.1 • EN60950-1:2001 a EN60950-1:2006/A11:2009	8 de Julho de 2010

Director Geral da Div. de Garantia de Qualidade



Bem-vindo ao mundo do motociclismo da Yamaha!

Como proprietário da YZF-R6, está a beneficiar da vasta experiência da Yamaha e da mais recente tecnologia relativa a design e fabrico de produtos de alta qualidade, as quais concederam à Yamaha uma reputação de fiabilidade.

Por favor leia atentamente este manual para que possa desfrutar de todas as vantagens da sua YZF-R6. O Manual do Utilizador não só lhe dá instruções relativas ao funcionamento, inspecção e manutenção do seu motociclo, como também lhe indica como se proteger a si próprio e aos outros de problemas e ferimentos.

Além disso, as diversas sugestões apresentadas neste manual, ajudá-lo-ão a manter o seu motociclo nas melhores condições possíveis.

Caso tenha quaisquer outras questões, não hesite em contactar o seu concessionário Yamaha.

A equipa da Yamaha deseja-lhe muitas viagens seguras e agradáveis. Por isso, nunca se esqueça de que a segurança é o factor mais importante!

A Yamaha procura continuamente desenvolver o design e a qualidade do produto. Consequentemente, embora este manual contenha as informações mais actuais disponíveis sobre o produto na altura da impressão, poderão existir ligeiras discrepâncias entre o seu motociclo e este manual. Se tiver qualquer questão sobre este manual, consulte um concessionário Yamaha.





Por favor leia este manual cuidadosamente e na totalidade antes de utilizar este motociclo.

INFORMAÇÕES IMPORTANTES DO MANUAL

PAU10133

As informações particularmente importantes são distinguidas neste manual pelas notas seguintes:

	Este é o símbolo de alerta de segurança. É usado para alertá-lo para potenciais perigos de ferimentos. Respeite todas as mensagens de segurança assinaladas com este símbolo para evitar possíveis ferimentos ou morte.
 AVISO	Um AVISO indica uma situação perigosa que, se não for evitada, pode resultar em morte ou ferimentos graves.
PRECAUÇÃO	Uma PRECAUÇÃO indica precauções especiais que devem ser adoptadas para evitar danos no veículo ou outros danos materiais.
NOTA	Uma NOTA fornece informações importantes para esclarecer ou simplificar os procedimentos.

*O produto e as especificações estão sujeitos a alterações sem aviso prévio.

INFORMAÇÕES IMPORTANTES DO MANUAL

PAU36390

**YZF-R6
MANUAL DO UTILIZADOR
©2011 pela Yamaha Motor Co., Ltd.
1ª edição, julho 2011
Reservados todos os direitos.
Qualquer reimpressão ou utilização não au-
torizada
sem o consentimento escrito da
Yamaha Motor Co., Ltd.
estão expressamente proibidas.
Impresso na Holanda.**

ÍNDICE

INFORMAÇÕES RELATIVAS À

SEGURANÇA 1-1

DESCRIÇÃO 2-1

Vista esquerda..... 2-1

Vista direita..... 2-2

Controlos e instrumentos..... 2-3

FUNÇÕES DOS CONTROLOS E

INSTRUMENTOS 3-1

Sistema imobilizador 3-1

Interruptor principal/bloqueio da

direcção 3-2

Indicadores luminosos e luzes de

advertência 3-3

Módulo do contador

multifuncional 3-8

Alarme antifurto (opcional) 3-14

Interruptores do guiador 3-14

Alavanca da embraiagem 3-16

Pedal de mudança de

velocidades 3-16

Alavanca do travão 3-16

Pedal do travão 3-17

Tampa do depósito de

combustível 3-17

Combustível 3-18

Tubo de respiração e tubo de

descarga do depósito de

combustível 3-19

Conversores catalíticos 3-20

Assentos 3-20

Cabo porta-capacete 3-21

Espelhos retrovisores 3-22

Ajuste da forquilha dianteira 3-23

Ajuste do amortecedor 3-25

Prendedores da correia de

bagagem 3-27

Sistema EXUP 3-28

Descanso lateral 3-28

Sistema de corte do circuito de

ignição 3-29

PARA SUA SEGURANÇA – VERIFICAÇÕES PRÉVIAS À

UTILIZAÇÃO 4-1

UTILIZAÇÃO E QUESTÕES

IMPORTANTES RELATIVAS À

CONDUÇÃO 5-1

Colocação do motor em

funcionamento 5-1

Mudança de velocidades 5-2

Sugestões para a redução do

consumo de combustível 5-3

Rodagem do motor 5-3

Estacionamento 5-4

MANUTENÇÃO PERIÓDICA E

AJUSTES 6-1

Jogo de ferramentas do

proprietário 6-2

Tabela de manutenção periódica
para o sistema de controlo das
emissões 6-3

Tabela de lubrificação e
manutenção geral 6-5

Remoção e instalação das

carenagens e painéis 6-9

Verificação das velas de

ignição 6-13

Óleo do motor e cartucho do filtro

de óleo 6-14

Refrigerante 6-17

Elemento do filtro de ar 6-20

Verificação da velocidade de

ralenti do motor 6-20

Verificação da folga do punho do

acelerador 6-21

Folga das válvulas 6-21

Pneus 6-21

Rodas de liga 6-24

Ajuste da folga da alavanca da

embraiagem 6-24

Verificação da folga da alavanca

do travão 6-25

Interruptores das luzes dos

travões 6-25

Verificação das pastilhas dos

travões da frente e de trás 6-26

Verificação do nível de líquido dos

travões 6-27

Mudança do líquido dos travões	6-28
Folga da corrente de transmissão	6-28
Limpeza e lubrificação da corrente de transmissão	6-30
Verificação e lubrificação dos cabos	6-31
Verificação e lubrificação do punho e do cabo do acelerador	6-31
Verificação e lubrificação dos pedais do travão e de mudança de velocidades	6-31
Verificação e lubrificação das alavancas do travão e da embraiagem	6-32
Verificação e lubrificação do descanso lateral	6-33
Lubrificação dos pivôs do braço oscilante	6-33
Verificação da forquilha dianteira	6-34
Verificação da direcção	6-34
Verificação dos rolamentos de roda	6-35
Bateria	6-35
Substituição dos fusíveis	6-36
Substituição da lâmpada do farol dianteiro	6-38
Luz do travão/farolim traseiro	6-39

Substituição de uma lâmpada do sinal de mudança de direcção	6-39
Substituição da lâmpada da luz da chapa de matrícula	6-40
Mínimos	6-41
Suporte do motociclo	6-41
Roda dianteira	6-42
Roda traseira	6-44
Deteção e resolução de problemas	6-46
Tabelas de deteção e resolução de problemas	6-47

CUIDADOS E ARRUMAÇÃO DO

MOTOCICLO	7-1
Cor mate cuidado	7-1
Cuidados	7-1
Armazenagem	7-4

ESPECIFICAÇÕES

INFORMAÇÕES PARA O

CONSUMIDOR	9-1
Números de identificação	9-1

PAU10289

1

Seja um Proprietário Responsável

Como proprietário do veículo, é responsável pela segurança e funcionamento correcto do seu motociclo.

Os motociclos são veículos de duas rodas. A sua utilização e manuseamento seguros dependem da adopção de técnicas de condução adequadas, bem como da perícia do condutor. Todos os condutores deverão ter conhecimento dos seguintes requisitos antes de conduzir este motociclo.

O condutor deverá:

- obter instruções completas de uma entidade competente sobre todos os aspectos da utilização do motociclo;
- observar os avisos e os requisitos de manutenção apresentados neste Manual do utilizador;
- obter formação qualificada sobre as técnicas de condução correctas e seguras;
- obter serviços técnicos profissionais, conforme indicado neste Manual do utilizador e/ou sempre que se torne necessário devido a problemas mecânicos.

Condução segura

Efectue as verificações prévias sempre que utilizar o veículo para garantir que se encontra em perfeitas condições de funcionamento. Se o veículo não for inspeccionado ou mantido em condições, há mais possibilidades de ocorrer um acidente ou danos no equipamento. Consulte a página 4-1 para obter uma lista de verificações prévias à utilização.

- Este motociclo está concebido para transportar o condutor e um passageiro.
- O facto dos automobilistas não detectarem nem reconhecerem os motociclos no trânsito é a principal causa dos acidentes entre automóveis e motociclos. Muitos acidentes são causados por automobilistas que não vêem o motociclo. É importante assegurar-se que seja visto para reduzir as hipóteses de ocorrência deste tipo de acidente.

Por isso:

- Use um casaco de cor viva.
- Redobre a atenção ao aproximar-se e ao passar por cruzamentos, uma vez que estes são os locais mais prováveis para a ocorrência de acidentes com motociclos.

- Conduza onde os outros condutores o possam ver. Evite conduzir no ângulo morto de outro condutor.
- Muitos acidentes envolvem condutores inexperientes. De facto, muitos condutores envolvidos em acidentes nem sequer têm carta de condução de motociclos actual.
- É importante que esteja qualificado para conduzir um motociclo e que só o empreste a outros condutores qualificados.
- Conheça as suas capacidades e as suas limitações. Não tentar exceder as suas limitações é um factor que pode ajudá-lo a evitar um acidente.
- Recomendamos que pratique a condução do seu motociclo em locais onde não haja trânsito, até que esteja bem familiarizado com o mesmo e com todos os seus mecanismos de controlo.
- Muitos acidentes são causados por um erro cometido pelo condutor do motociclo. Um erro tipicamente cometido pelo condutor é fazer uma curva

fora-de-mão devido a velocidade excessiva ou a um ângulo de inclinação insuficiente em relação à velocidade.

- Obedeça sempre ao limite de velocidade e nunca ande mais depressa do que o permitido pelas condições da estrada e do trânsito.
- Sinalize sempre qualquer mudança de direcção ou ultrapassagem. Assegure-se de que os outros condutores o conseguem ver.
- A postura do condutor e do passageiro é importante para um controlo adequado.
 - Durante a condução, o condutor deverá manter as mãos no guiador e os pés nos apoios de pés, a fim de manter o controlo do motociclo.
 - O passageiro deve segurar-se sempre no condutor, na correia do assento ou na barra de manobra (se o veículo os possuir), com ambas as mãos, e deve manter os pés nos apoios de pés para o passageiro. Nunca transporte um passageiro, excepto se ele ou ela puderem colocar, com firmeza, ambos os pés nos apoios de pés do passageiro.
- Nunca conduza sob a influência de álcool ou outras drogas.

- Este motociclo está concebido para utilização apenas em estrada. Não de se destina a utilização todo-o-terreno.

Artigos de protecção

A maioria das fatalidades ocorridas em acidentes com motociclos resultam de ferimentos na cabeça. O uso de um capacete de segurança é o factor mais importante para a prevenção ou redução de ferimentos na cabeça.

- Use sempre um capacete aprovado.
- Use uma viseira ou óculos protectores. O vento direccionado para os olhos desprotegidos pode contribuir para uma deficiência da visão que pode atrasar a visualização de uma situação de perigo.
- O uso de um casaco, botas, calças e luvas resistentes, etc., é um meio eficaz na prevenção ou redução de escoriações ou lacerações.
- Nunca use roupas largas, caso contrário estas poderão prender-se nas alavancas de controlo, nos apoios de pés ou nas rodas, causando ferimentos ou até um acidente.
- Use sempre vestuário de protecção que cubra as pernas, os tornozelos e os pés. O motor ou o sistema de esca-

pe ficam muito quentes durante ou após a utilização e podem provocar queimaduras.

- As precauções acima referidas aplicam-se também ao passageiro.

Evitar a intoxicação por monóxido de carbono

Qualquer sistema de escape do motor produz monóxido de carbono, um gás mortífero. A inalação de monóxido de carbono pode provocar dores de cabeça, tonturas, sonolência, náuseas, incapacidade de raciocínio e, eventualmente, a morte.

O monóxido de carbono é um gás incolor, inodoro e insípido que pode estar presente mesmo que não consiga ver nem cheirar qualquer gás do escape do motor. Um nível mortífero de monóxido de carbono pode acumular-se rapidamente e a pessoa pode perder os sentidos e não conseguir salvar-se. Além disso, em locais fechados ou com má ventilação, um nível mortífero de monóxido de carbono pode manter-se durante horas ou dias. Se tiver algum sintoma de intoxicação por monóxido de carbono, abandone imediatamente o local, apanhe ar fresco e PROCURE CUIDADOS MÉDICOS.

INFORMAÇÕES RELATIVAS À SEGURANÇA

1

- Não coloque o motor em funcionamento em locais fechados. Mesmo que tente ventilar os gases de escape do motor com ventiladores ou abrindo portas e janelas, o monóxido de carbono pode atingir rapidamente níveis perigosos.
- Não coloque o motor em funcionamento em locais com má ventilação ou parcialmente fechados, como celeiros, garagens ou alpendres.
- Não coloque o motor em funcionamento no exterior em zonas onde os gases de escape do motor possam introduzir-se num edifício através de portas ou janelas.

Carga

O acréscimo de acessórios ou carga ao seu motociclo pode afectar adversamente a estabilidade e o manuseamento se a distribuição de peso no seu motociclo for alterada. Para evitar a possibilidade de um acidente, tenha bastante cuidado ao adicionar carga ou acessórios ao seu motociclo. Redobre o cuidado quando conduzir um motociclo que tenha mais carga ou acessórios. Aqui, juntamente com as informações sobre acessórios apresentadas em seguida, encontram-se algumas recomendações gerais a seguir se colocar carga no seu motociclo:

O peso total do operador, passageiro, acessórios e carga não devem exceder o limite máximo de carga. **A utilização de um veículo sobrecarregado pode provocar um acidente.**

Carga máxima:
186 kg (410 lb)

Quando carregar dentro deste limite de peso, mantenha em mente o seguinte:

- A carga e os acessórios devem ser reduzidas ao mínimo indispensável, devendo os mesmos ser colocados tão chegados ao motociclo quanto possível. Acondicione bem os artigos mais pesados o mais perto possível do centro do veículo e distribua o peso o mais uniformemente possível por ambos os lados do motociclo para minimizar o desequilíbrio ou a instabilidade.
- A deslocação dos pesos pode criar um desequilíbrio súbito. Antes de conduzir, certifique-se de que os acessórios e a carga estão bem presos ao motociclo. Verifique com frequência os suportes dos acessórios e os prendedores da carga.
 - Ajuste a suspensão em função da carga (apenas modelos com suspensão regulável) e verifique o estado e a pressão dos pneus.

- Nunca prenda artigos grandes ou pesados ao guiador, à forquilha dianteira ou ao guarda-lamas dianteiro. Estes artigos, incluindo alguma carga, tal como sacos-cama, sacos grossos de lã ou tendas, podem criar um manuseamento instável ou uma fraca resposta da direcção.
- **Este veículo não foi concebido para puxar um reboque nem para ser conjugado com um sidecar.**

Acessórios Yamaha genuínos

A escolha de acessórios para o seu veículo é uma decisão importante. Os acessórios Yamaha genuínos, disponíveis apenas em concessionários Yamaha, foram concebidos, testados e aprovados pela Yamaha para utilização no seu veículo. Muitas empresas sem ligação à Yamaha fabricam peças e acessórios ou oferecem outros tipos de modificações para veículos Yamaha. A Yamaha não está numa posição que permita testar os produtos que estas empresas do mercado de reposição fabricam. Por este motivo, a Yamaha não pode aprovar nem recomendar a utilização de acessórios não comercializados pela Yamaha, nem modificações não recomen-

dadas especificamente pela Yamaha, mesmo que a venda e a instalação seja efectuada por um concessionário Yamaha.

Peças, acessórios e modificações do mercado de reposição

Embora possa encontrar produtos do mercado de reposição idênticos a acessórios Yamaha genuínos ao nível de design e qualidade, deve reconhecer que alguns acessórios ou modificações do mercado de reposição não são adequados devido aos potenciais perigos para a sua segurança e a de terceiros. A instalação de produtos do mercado de reposição ou a implementação de modificações no veículo que alterem qualquer uma das suas características de design e de funcionamento podem expô-lo a si e a terceiros a um maior risco de ferimentos graves ou morte. O proprietário do veículo é responsável por ferimentos relacionados com alterações do mesmo.

Quando montar acessórios, tenha em mente as seguintes linhas de orientação, bem como as apresentadas na secção “Carga”.

- Nunca instale acessórios nem transporte carga que possam prejudicar o desempenho do seu motociclo. Inspeccione cuidadosamente o acessório antes de o utilizar, para se certificar de que este não vai, de modo algum,

afectar a visibilidade para a estrada ou a visibilidade nas curvas, limitar o percurso da suspensão, o percurso da direcção ou o funcionamento dos controlos, nem ocultar luzes ou reflectores.

- Os acessórios instalados na área do guiador ou da forquilha dianteira podem criar instabilidade devido à distribuição de peso inapropriada ou alterações aerodinâmicas. Se forem colocados acessórios na área do guiador ou da forquilha dianteira, estes devem ser reduzidos ao número indispensável e devem ser tão leves quanto possível.
- Os acessórios volumosos ou grandes podem afectar seriamente a estabilidade do motociclo devido aos efeitos aerodinâmicos. O vento pode fazer o motociclo levantar da estrada, ou este pode ficar instável em zonas com ventos cruzados. Estes acessórios também podem causar instabilidade ao ultrapassar ou ao ser ultrapassado por veículos de grandes dimensões.
- Alguns acessórios podem deslocar o condutor da sua posição normal de condução. Esta posição inapropriada limita a liberdade de movi-

mentos do condutor e pode limitar a capacidade de controlo, pelo que tais acessórios não são recomendados.

- Tenha cuidado ao acrescentar acessórios eléctricos. Se os acessórios eléctricos excederem a capacidade do sistema eléctrico do motociclo pode ocorrer uma falha eléctrica, a qual pode causar uma perda perigosa de potência das luzes ou do motor.

Pneus e jantes do mercado de reposição

Os pneus e as jantes fornecidos com o seu motociclo foram concebidos para corresponder às capacidades de desempenho e para garantir a melhor combinação possível de condução, travagem e conforto. Outros pneus, jantes, dimensões e combinações podem não ser apropriados. Consulte a página 6-21 para obter mais informações sobre as especificações dos pneus e a substituição dos mesmos.

Transporte do Motociclo

Certifique-se de que segue as instruções que se seguem antes de transportar o motociclo noutra veículo.

- Retire todos os itens soltos do motociclo.



INFORMAÇÕES RELATIVAS À SEGURANÇA

1

- Certifique-se de que a torneira de combustível (se fizer parte do equipamento) está na posição “OFF” e de que não existem fugas de combustível.
- Aponte a roda dianteira para a frente no reboque ou na caixa do camião e prenda-a num carril para impedir o movimento.
- Engrene a transmissão (para os modelos equipados com transmissão manual).
- Prenda o motociclo com cabos de retenção ou prendedores adequados que estejam presos a partes sólidas do motociclo, tal como o chassis ou o triplo grampo da forquilha dianteira superior (e não, por exemplo, a guiadores montados em borracha ou sinais de mudança de direcção, ou peças que possam partir). Escolha cuidadosamente o local para os prendedores, de modo que estes não friccionem contra superfícies pintadas durante o transporte.
- A suspensão deve ser ligeiramente comprimida pelos cabos de retenção, se possível, para que o motociclo não ressalte excessivamente durante o transporte.

Vista esquerda

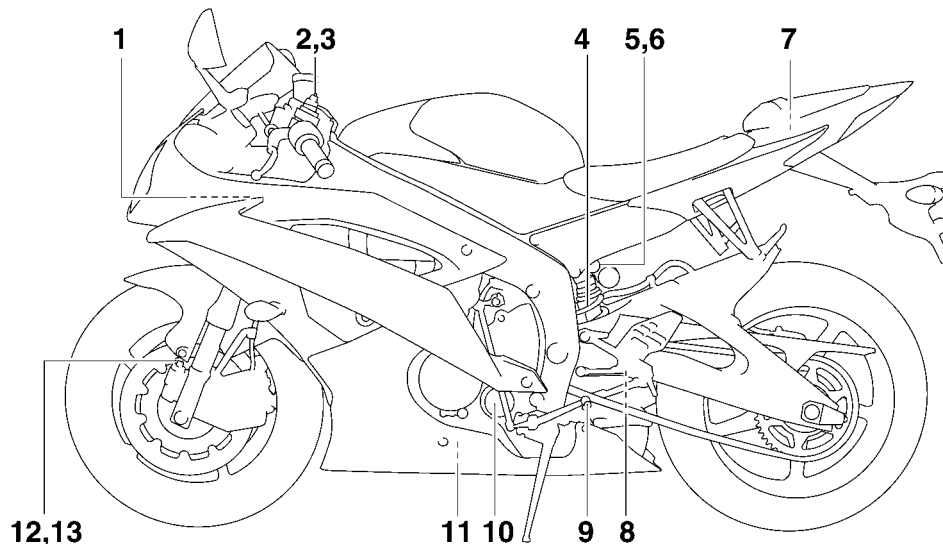

1. Caixa de fusíveis 2 (página 6-36)
2. Cavilha ajustadora da pré-carga da mola da forquilha dianteira (página 3-23)
3. Parafuso ajustador da força amortecedora de recuo da forquilha dianteira (página 3-23)
4. Anel ajustador de pré-carga da mola do amortecedor (página 3-25)
5. Cavilha ajustadora da força amortecedora de compressão do amortecedor (para um amortecimento de compressão rápido) (página 3-25)
6. Cavilha ajustadora da força amortecedora de compressão do amortecedor (para um amortecimento de compressão lento) (página 3-25)
7. Jogo de ferramentas do proprietário (página 6-2)
8. Parafuso ajustador da força amortecedora de recuo do amortecedor (página 3-25)
9. Pedal de mudança de velocidades (página 3-16)
10. Cartucho do filtro de óleo do motor (página 6-14)
11. Cavilha de drenagem do óleo do motor (página 6-14)
12. Cavilha ajustadora da força amortecedora de compressão da forquilha dianteira (para um amortecimento de compressão rápido) (página 3-23)
13. Cavilha ajustadora da força amortecedora de compressão da forquilha dianteira (para um amortecimento de compressão lento) (página 3-23)

Vista direita

2

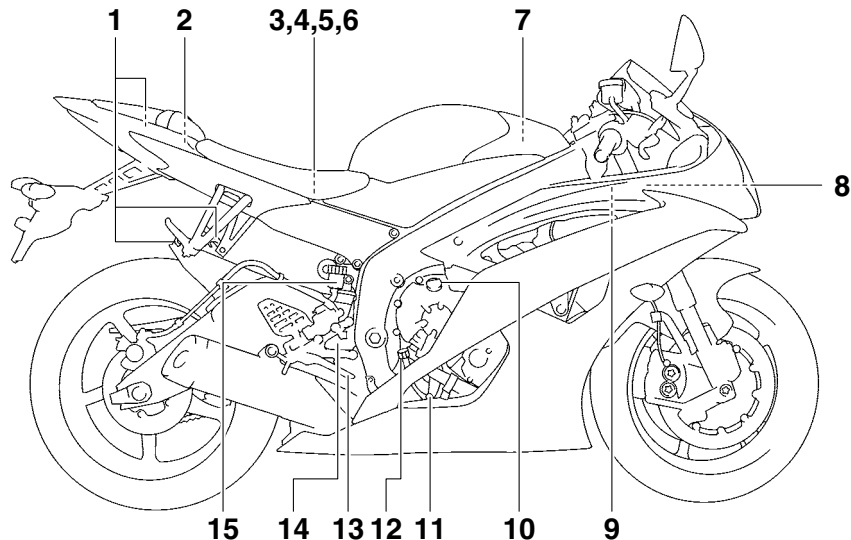

1. Prendedor da correia de bagagem (página 3-27)
2. Suporte do cabo do capacete (página 3-21)
3. Caixa de fusíveis 1 (página 6-36)
4. Fusível principal (página 6-36)
5. Fusível do sistema de injeção (página 6-36)
6. Bateria (página 6-35)
7. Elemento do filtro de ar (página 6-20)
8. Reservatório de refrigerante (página 6-17)

9. Tampa do radiador (página 6-17)
10. Tampa de enchimento de óleo do motor (página 6-14)
11. Cavilha de drenagem de refrigerante (página 6-18)
12. Vareta medidora do nível de óleo (página 6-14)
13. Pedal do travão (página 3-17)
14. Interruptor da luz do travão traseiro (página 6-25)
15. Reservatório de líquido do travão traseiro (página 6-27)

Controlos e instrumentos

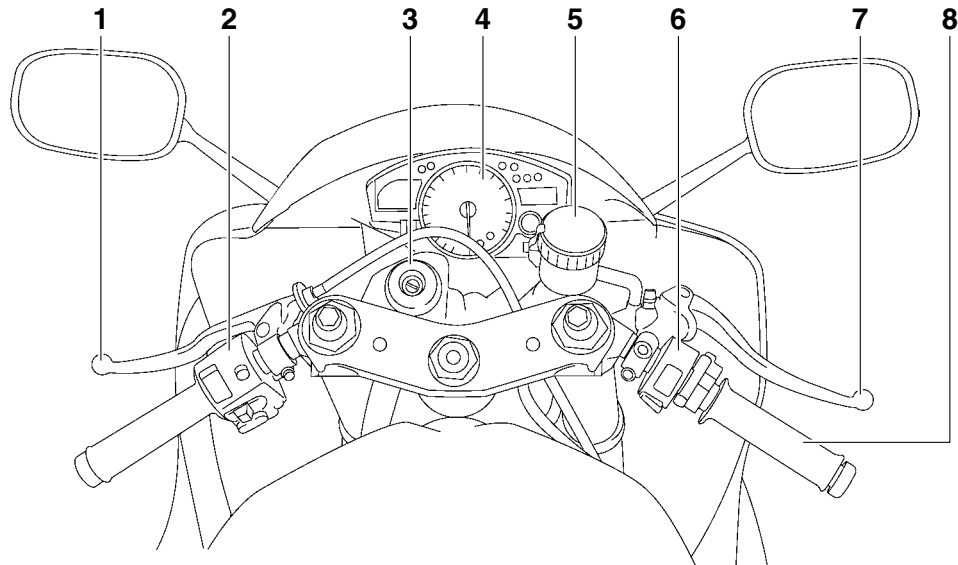

1. Alavanca da embraiagem (página 3-16)
2. Interruptores do punho esquerdo do guidar (página 3-14)
3. Interruptor principal/bloqueio da direcção (página 3-2)
4. Módulo do contador multifuncional (página 3-8)
5. Reservatório de líquido do travão dianteiro (página 6-27)
6. Interruptores do punho direito do guidar (página 3-14)
7. Alavanca do travão (página 3-16)
8. Punho do acelerador (página 6-21)

FUNÇÕES DOS CONTROLOS E INSTRUMENTOS

Sistema imobilizador

PAU10977

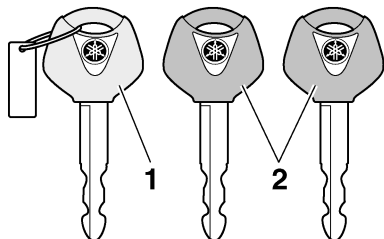

1. Chave de reconfiguração do código (vermelha)
2. Chaves standard (pretas)

Este veículo está equipado com um sistema imobilizador para evitar o roubo através da reconfiguração de códigos nas chaves normais. Este sistema é composto pelo seguinte:

- uma chave de reconfiguração do código (com um arco vermelho)
- duas chaves de série (com um arco preto) que podem ser reconfiguradas com novos códigos
- um transmissor-receptor (instalado na chave de reconfiguração do código)
- uma unidade imobilizadora
- uma ECU (Unidade de Controlo Electrónico)

- um indicador luminoso do sistema imobilizador (Consulte a página 3-7.)
- A chave com o arco vermelho é utilizada para registar códigos em cada uma das chaves de série. Dado que a reconfiguração é um processo difícil, leve o veículo, bem como as três chaves, a um concessionário Yamaha, para que aí sejam reconfiguradas. Não use a chave com o arco vermelho para conduzir o veículo. Esta chave destina-se apenas a ser utilizada para a reconfiguração das chaves de série. Use sempre uma chave de série para a condução do veículo.

PCA11821

PRECAUÇÃO

- **NÃO PERCA A CHAVE DE RECONFIGURAÇÃO DO CÓDIGO! SE A PERDER CONTACTE O CONCESSIONÁRIO IMEDIATAMENTE! Se perder a chave de reconfiguração do código, é impossível registar novos códigos nas chaves normais. As chaves normais podem continuar a ser utilizadas para ligar o veículo, no entanto, se a reconfiguração do código for necessária (isto é, se for feita uma nova chave normal ou se se perderem todas as chaves) deve substituir-se a totalidade do sistema imobilizador. Assim, é altamente**

te recomendável utilizar a chave normal e manter a chave de reconfiguração do código num lugar seguro.

- Não mergulhe as chaves na água.
- Não exponha as chaves a temperaturas excessivamente altas.
- Não coloque as chaves junto a ímãs (incluindo, entre outros, produtos tais como altifalantes, etc.).
- Não coloque as chaves junto a objectos que transmitam sinais eléctricos.
- Não coloque objectos pesados sobre as chaves.
- Não rectifique nem altere o formato das chaves.
- Não desmonte a peça plástica das chaves.
- Não coloque duas chaves de um sistema imobilizador no mesmo porta-chaves.
- Mantenha as chaves normais e as chaves do sistema imobilizador afastadas da chave de reconfiguração do código do veículo.
- Mantenha as chaves de outro sistema imobilizador afastadas do interruptor principal, uma vez que podem causar interferência no sinal.

FUNÇÕES DOS CONTROLOS E INSTRUMENTOS

Interruptor principal/bloqueio da direcção

PAU10472

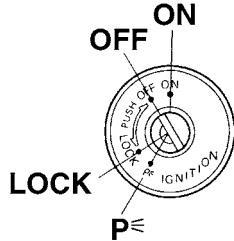

O interruptor principal/bloqueio da direcção controla os sistemas de ignição e iluminação, e é utilizado para bloquear a direcção. As várias posições são descritas a seguir.

NOTA

Use a chave de série (arco preto) para a utilização normal do veículo. Para minimizar o risco de perder a chave de reconfiguração do código (arco vermelho), mantenha-a num local seguro e utilize-a apenas para reconfigurar códigos.

LIGADO (ON)

PAU38530

Todos os circuitos eléctricos são alimentados, as luzes dos contadores, do farol traseiro, da chapa de matrícula e dos míni-

mos acendem-se, e o motor pode ser colocado em funcionamento. A chave não pode ser retirada.

NOTA

O farol dianteiro acende-se automaticamente quando o motor é colocado em funcionamento e permanece aceso até a chave ser rodada para "OFF", mesmo que o motor pare.

DESLIGADO (OFF)

PAU10661

Todos os sistemas eléctricos estão desligados. A chave pode ser retirada.

PWA10061



Nunca rode a chave para a posição "OFF" ou "LOCK" com o veículo em movimento. Se o fizer, os sistemas eléctricos serão desligados, o que pode resultar na perda de controlo ou num acidente.

PAU10683

BLOQUEIO (LOCK)

A direcção está bloqueada e todos os sistemas eléctricos estão desligados. A chave pode ser retirada.

Para bloquear a direcção

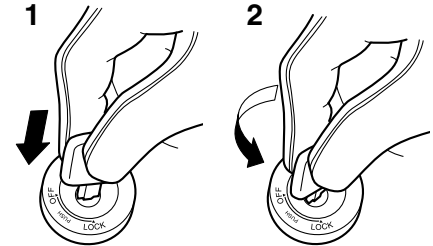

1. Premir.
2. Mudança de direcção.

1. Vire o guiador completamente para a esquerda.
2. Com a chave na posição "OFF", empurre-a para dentro e, em simultâneo, rode-a para "LOCK".
3. Retire a chave.

FUNÇÕES DOS CONTROLOS E INSTRUMENTOS

Para desbloquear a direcção

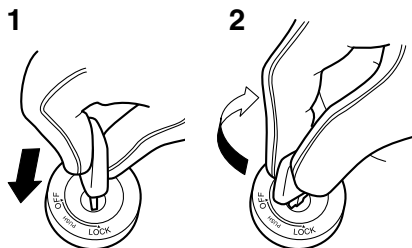

3

1. Premir.
2. Mudança de direcção.

Empurre a chave para dentro e, em simultâneo, rode-a para “OFF”.

P< (Estacionamento)

PAU34341

A direcção está bloqueada e as luzes do farolim traseiro, da chapa de matrícula e dos mínimos estão acesas. As luzes de perigo e os sinais de mudança de direcção podem ser ligadas, mas todos os outros sistemas eléctricos estão desligados. A chave pode ser retirada.

A direcção tem de ser bloqueada antes da chave poder ser colocada em “P<”.

PCA11020

PRECAUÇÃO

Não utilize a posição de estacionamento durante um longo período de tempo, caso contrário a bateria pode descarregar.

PAU49391

Indicadores luminosos e luzes de advertência

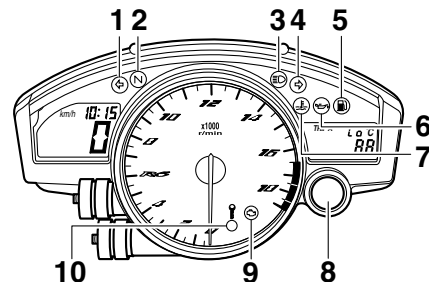

1. Indicador luminoso de mudança de direcção esquerda “←”
2. Indicador luminoso de ponto morto “N”
3. Indicador luminoso de máximos “≡”
4. Indicador luminoso de mudança de direcção direita “→”
5. Luz de advertência do nível de combustível “⛽”
6. Luz de advertência do nível de óleo “⚙️”
7. Luz de advertência da temperatura do refrigerante “🌡️”
8. Indicador luminoso do ponto de mudança de velocidade
9. Luz de advertência de problema no motor “🔧”
10. Indicador luminoso do sistema imobilizador

Indicadores luminosos de mudança de direcção “” e “”

PAU11030

O indicador luminoso correspondente fica intermitente quando o interruptor do sinal de mudança de direcção é accionado para a esquerda ou para a direita.

Indicador luminoso de ponto morto “**N**”

PAU11060

Este indicador luminoso acende-se quando a transmissão está em ponto morto.

Indicador luminoso de máximos “”

PAU11080

Este indicador acende-se quando são utilizados os máximos do farol dianteiro.

Luz de advertência do nível de óleo “”

PAU11254

Esta luz de advertência acende-se se o nível do óleo do motor estiver baixo. O circuito eléctrico da luz de advertência pode ser verificado rodando a chave para “ON”. A luz de advertência deverá acender-se durante alguns segundos e depois apagar-se.

Se a luz de advertência não se acender logo quando a chave é rodada para “ON” ou se permanecer acesa, solicite a um concessionário Yamaha que verifique o circuito eléctrico.

NOTA

- Mesmo que o nível do óleo seja suficiente, a luz de advertência pode tremer quando conduzir num declive ou durante uma aceleração ou desaceleração súbita, o que não significa uma avaria.
- Este modelo está também equipado com um dispositivo de auto-diagnóstico para o circuito de detecção do nível de óleo. Se for detectado um problema no circuito de detecção do nível do óleo, o ciclo seguinte será repetido até que a avaria seja corrigida: A luz de advertência do nível do óleo piscará dez vezes e depois apagar-se-á durante 2.5 segundos. Se isto acontecer, solicite a um concessionário Yamaha que verifique o veículo.

Luz de advertência do nível de combustível “”

PAU11365

Esta luz de advertência acende-se quando o nível de combustível desce abaixo de 3.5 L (0.92 US gal, 0.77 Imp.gal) aproximadamente. Quando isto acontece, reabasteça o mais brevemente possível.

O circuito eléctrico da luz de advertência pode ser verificado rodando a chave para “ON”. A luz de advertência deverá acender-se durante alguns segundos e depois apagar-se.

Se a luz de advertência não se acender logo quando a chave é rodada para “ON” ou se permanecer acesa, solicite a um concessionário Yamaha que verifique o circuito eléctrico.

NOTA

Este modelo está também equipado com um dispositivo de auto-diagnóstico para o circuito de detecção do nível de combustível. Se for detectado um problema no circuito de detecção do nível do combustível, o ciclo seguinte será repetido até que a avaria seja corrigida: A luz de advertência do nível de combustível piscará oito vezes e depois apagar-se-á durante 3.0 segundos. Se isto acontecer, solicite a um concessionário Yamaha que verifique o veículo.

FUNÇÕES DOS CONTROLOS E INSTRUMENTOS

3

Luz de advertência da temperatura do refrigerante “”

PAU1142A

Esta luz de advertência acende-se se o motor sobreaquecer. Se isto ocorrer, deverá desligar imediatamente o motor e deixá-lo arrefecer.

O circuito eléctrico da luz de advertência pode ser verificado rodando a chave para “ON”. A luz de advertência deverá acender-se durante alguns segundos e depois apagar-se.

Se a luz de advertência não se acender logo quando a chave é rodada para “ON” ou se permanecer acesa, solicite a um concessionário Yamaha que verifique o circuito eléctrico.

PCA10021

PRECAUÇÃO

Interrompa o funcionamento do motor se este estiver a sobreaquecer.

NOTA

- Para veículos equipados com ventoinha do radiador, a activação ou desactivação automática desta(s) efectua-se em função da temperatura do líquido refrigerante no radiador.

- Se o motor sobreaquecer, consulte a página 6-48 para obter mais instruções.
-

FUNÇÕES DOS CONTROLOS E INSTRUMENTOS

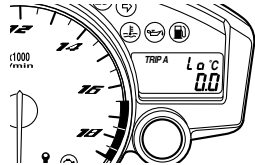
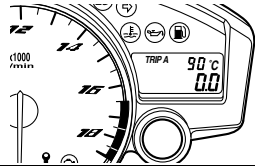
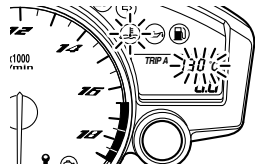
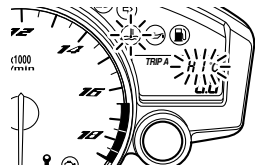
	Visor	Condições	O que fazer
<p>Abaixo de 39 °C (Abaixo de 103 °F)</p>		<p>É visualizada a mensagem "Lo".</p>	<p>OK. Pode conduzir.</p>
<p>40–116 °C (104–242 °F)</p>		<p>É apresentada a temperatura do refrigerante.</p>	<p>OK. Pode conduzir.</p>
<p>117–134 °C (243–274 °F)</p>		<p>A indicação da temperatura do refrigerante fica intermitente. A luz de advertência acende-se.</p>	<p>Pare o veículo e deixe-o ao ralenti até a temperatura do refrigerante baixar. Se a temperatura não baixar, desligue o motor. (Consulte a página 6-48.)</p>
<p>Acima de 135 °C (Acima de 275 °F)</p>		<p>A mensagem "HI" fica intermitente. A luz de advertência acende-se.</p>	<p>Desligue o motor e deixe-o arrefecer. (Consulte a página 6-48.)</p>

FUNÇÕES DOS CONTROLOS E INSTRUMENTOS

3

Luz de advertência de problema no motor “”

PAU42774

Esta luz de advertência acende-se quando é detectado um problema no circuito eléctrico de supervisão do motor. Se isto acontecer, solicite a um concessionário Yamaha que verifique o sistema de auto-diagnóstico. (Consulte a página 3-11 para obter explicações sobre o dispositivo de auto-diagnóstico.)

O circuito eléctrico da luz de advertência pode ser verificado rodando a chave para “ON”. A luz de advertência deverá acender-se durante alguns segundos e depois apagar-se.

Se a luz de advertência não se acender logo quando a chave é rodada para “ON” ou se permanecer acesa, solicite a um concessionário Yamaha que verifique o circuito eléctrico.

Indicador luminoso do ponto de mudança de velocidade

PAU11574

Este indicador luminoso pode ser ajustado para ligar e desligar a determinadas velocidades do motor e serve para informar o condutor da altura em que deve passar para a mudança seguinte.

O circuito eléctrico do indicador luminoso pode ser verificado rodando a chave para “ON”. O indicador luminoso deverá acender-se durante alguns segundos e depois apagar-se.

Se o indicador luminoso não se acender logo quando a chave é rodada para “ON” ou se permanecer aceso, solicite a um concessionário Yamaha que verifique o circuito eléctrico. (Consulte a página 3-12 para obter uma explicação detalhada sobre o funcionamento deste indicador luminoso e sobre o procedimento de ajuste do mesmo.)

Indicador luminoso do sistema imobilizador

PAU38624

O circuito eléctrico do indicador luminoso pode ser verificado rodando a chave para “ON”. O indicador luminoso deverá acender-se durante alguns segundos e depois apagar-se.

Se o indicador luminoso não se acender logo quando a chave é rodada para “ON” ou se permanecer aceso, solicite a um concessionário Yamaha que verifique o circuito eléctrico.

Depois de a chave ser rodada para “OFF” e terem passado 30 segundos, o indicador luminoso ficará intermitente indicando que o sistema imobilizador está activado. Passa-

das 24 horas, o indicador luminoso pára de piscar, mas o sistema imobilizador continua activado.

O dispositivo de auto-diagnóstico também detecta problemas nos circuitos do sistema imobilizador. (Consulte a página 3-11 para obter explicações sobre o dispositivo de auto-diagnóstico.)

FUNÇÕES DOS CONTROLOS E INSTRUMENTOS

Módulo do contador multifuncional

PAU39047

PWA12422

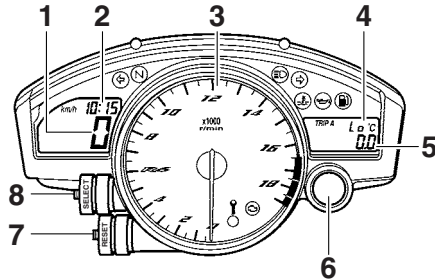

1. Velocímetro
2. Relógio
3. Taquímetro
4. Visor da temperatura do refrigerante/visor da temperatura da entrada de ar
5. Conta-quilómetros/contador de percurso/contador de reserva de combustível/cronómetro
6. Indicador luminoso do ponto de mudança de velocidade
7. Tecla "RESET"
8. Tecla "SELECT"

! AVISO

Pare o veículo antes de fazer ajustes ao módulo do contador multifuncional. A alteração dos ajustes durante a condução pode distrair o condutor e aumentar o risco de acidente.

O módulo do contador multifuncional está equipado com o seguinte:

- um velocímetro
- um taquímetro
- um conta-quilómetros
- dois contadores de percurso (que exibem a distância percorrida desde que foram colocados a zero pela última vez)
- um contador de percurso da reserva de combustível (que exhibe a distância percorrida desde que a luz de advertência do nível de combustível se acendeu)
- um cronómetro
- um relógio
- um visor da temperatura do refrigerante
- um visor da temperatura da entrada de ar
- um dispositivo de auto-diagnóstico

- um modo de controlo do brilho do visor e do indicador luminoso do ponto de mudança de velocidade

NOTA

- Certifique-se de que roda a chave para "ON" antes de utilizar as teclas "SELECT" e "RESET", excepto para regular o modo de controlo da luminosidade do visor e do indicador luminoso do ponto de mudança de velocidade.
- Apenas para o R.U.: Para alternar os visores do velocímetro e conta-quilómetros/contador de percurso entre quilómetros e milhas, prima a tecla "SELECT" durante pelo menos um segundo.

FUNÇÕES DOS CONTROLOS E INSTRUMENTOS

Taquímetro

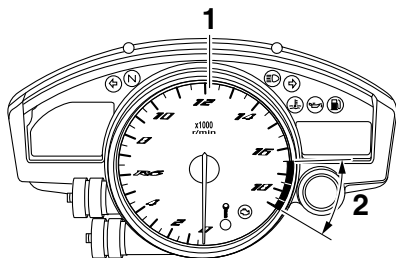

1. Taquímetro
2. Zona vermelha do taquímetro

O taquímetro eléctrico permite ao condutor controlar a velocidade do motor e mantê-la dentro da gama de potência ideal. Sempre que a chave for rodada para “ON”, o ponteiro do taquímetro avançará rapidamente pela gama de rpm e regressará a zero rpm, a fim de testar o circuito eléctrico.

PCA10031

PRECAUÇÃO

Não utilize o motor na zona vermelha do taquímetro.

Zona vermelha: 16500 rpm e acima

Relógio

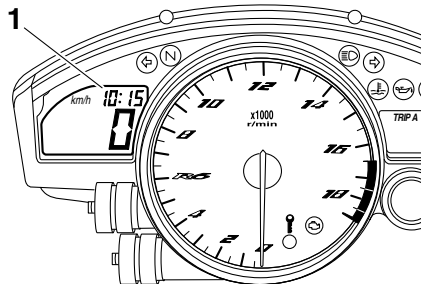

1. Relógio

Para acertar o relógio

1. Rode a chave para “ON”.
2. Prima simultaneamente as teclas “SELECT” e “RESET” durante pelo menos dois segundos.
3. Quando os dígitos da hora ficarem intermitentes, prima a tecla “RESET” para acertar a hora.
4. Prima a tecla “SELECT” e os dígitos dos minutos ficarão intermitentes.
5. Prima a tecla “RESET” para acertar os minutos.
6. Prima a tecla “SELECT” e depois solte-a para colocar o relógio em funcionamento.

Modos de conta-quilómetros, contador de percurso e cronómetro

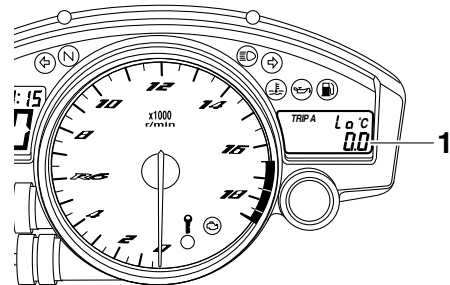

1. Conta-quilómetros/contador de percurso/contador de percurso da reserva de combustível/cronómetro

Prima a tecla “SELECT” para mudar o visor entre o modo de conta-quilómetros “ODO”, os modos de contador de percurso “TRIP A” e “TRIP B” e o modo de cronómetro pela seguinte ordem:
TRIP A → TRIP B → ODO → Cronómetro → TRIP A

Se a luz de advertência do nível de combustível se acender (consulte a página 3-3), o visor do conta-quilómetros mudará automaticamente para o modo de contador de percurso de reserva de combustível “F-TRIP” e começará a contar a distância percorrida a partir desse ponto. Nesse caso, prima a tecla “SELECT” para mudar o visor

FUNÇÕES DOS CONTROLOS E INSTRUMENTOS

entre os diversos modos de contador de percurso, conta-quilómetros e cronómetro, pela ordem seguinte:

F-TRIP → Cronómetro → TRIP A → TRIP B → ODO → F-TRIP

Para reiniciar um contador de percurso, seleccione-o premindo a tecla “SELECT”, e prima depois a tecla “RESET” durante pelo menos um segundo. Se não reiniciar o contador de percurso da reserva de combustível manualmente, este reiniciar-se-á automaticamente e o visor voltará para o modo anterior após reabastecer e percorrer 5 km (3 mi).

Modo de cronómetro

Para mudar o visor para o modo de cronómetro, seleccione-o premindo a tecla “SELECT”. (Os dígitos do cronómetro começarão a piscar.) Liberte a tecla “SELECT” e, depois, prima-a novamente durante alguns segundos até que os dígitos do cronómetro parem de piscar.

Medição padrão

1. Prima a tecla “RESET” para iniciar o cronómetro.
2. Prima a tecla “SELECT” para parar o cronómetro.
3. Prima a tecla “SELECT” novamente para reiniciar o cronómetro.

Medição por fracções de tempo

1. Prima a tecla “RESET” para iniciar o cronómetro.
2. Prima a tecla “RESET” ou o interruptor de arranque “⊖” para medir fracções de tempo. (O sinal de dois pontos “:” começará a piscar.)
3. Prima a tecla “RESET” ou o interruptor de arranque “⊖” para exibir a fracção de tempo final ou prima a tecla “SELECT” para parar o cronómetro e exibir o tempo total decorrido.
4. Prima a tecla “SELECT” para reiniciar o cronómetro.

NOTA

Para voltar a mudar o visor para o modo anterior, prima a tecla “SELECT” durante alguns segundos até que os dígitos do cronómetro pisquem.

Visor da temperatura do refrigerante

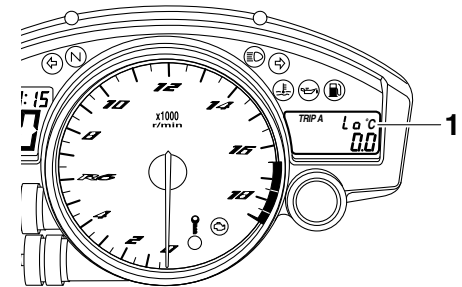

1. Visor da temperatura do refrigerante

O visor da temperatura do refrigerante indica a temperatura do refrigerante.

NOTA

Quando o visor da temperatura do refrigerante estiver seleccionado, é indicado “C” durante um segundo, seguido da temperatura do refrigerante.

PCA10021

PRECAUÇÃO

Interrompa o funcionamento do motor se este estiver a sobreaquecer.

FUNÇÕES DOS CONTROLOS E INSTRUMENTOS

Visor da temperatura da entrada de ar

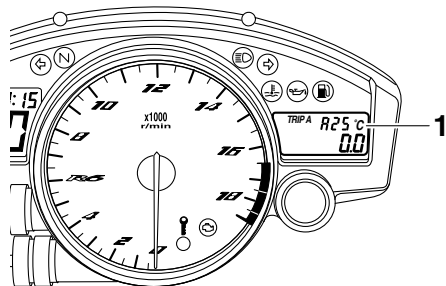

1. Visor da temperatura da entrada de ar

O visor da temperatura da entrada de ar indica a temperatura do ar aspirado para dentro da conduta de entrada de ar. Prima a tecla "RESET" para mudar o visor da temperatura do refrigerante para o visor da temperatura da entrada de ar.

NOTA

- Mesmo que tenha sido configurada a exibição da temperatura da entrada de ar, a luz de advertência da temperatura do refrigerante acende-se se o motor sobreaquecer.
- Quando a chave é rodada para "ON", a temperatura do refrigerante é automaticamente exibida, mesmo que a temperatura da entrada de ar tenha sido exibida antes de rodar a chave para "OFF".

- Quando o visor da temperatura da entrada de ar está seleccionado, é exibido "A" em frente à temperatura.

Dispositivo de auto-diagnóstico

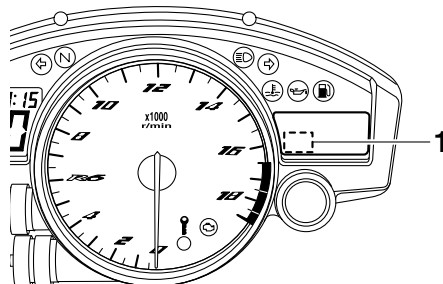

1. Exibição de código de erro

Este modelo está equipado com um dispositivo de auto-diagnóstico para vários circuitos eléctricos.

Se for detectado algum problema num desses circuitos, a luz de advertência de problema no motor acender-se-á e o visor da direita indicará um código de erro.

Se o visor da direita exibir qualquer código de erro, anote o número do código e, de seguida, solicite a um concessionário Yamaha que verifique o veículo.

O dispositivo de auto-diagnóstico também detecta problemas nos circuitos do sistema imobilizador.

Se for detectado algum problema nos circuitos do sistema imobilizador, o indicador luminoso deste sistema irá piscar e o visor da direita indicará um código de erro.

NOTA

Se o visor da direita exibir o código de erro 52, este poderá ter sido provocado por interferência do transmissor-receptor. Se este erro aparecer, tente o seguinte:

1. Utilize a chave de reconfiguração do código para colocar o motor em funcionamento.

NOTA

Certifique-se de que não existem quaisquer outras chaves do imobilizador próximas do interruptor principal, e não guarde mais do que uma chave deste tipo no mesmo porta-chaves! As chaves do sistema imobilizador podem provocar interferência, o que poderá impedir o motor de funcionar.

2. Se o motor funcionar, desligue-o e tente colocá-lo em funcionamento com as chaves normais.
3. Se uma das chaves normais ou ambas não colocarem o motor em funcionamento, leve o veículo, a chave de reconfiguração do código e as duas

FUNÇÕES DOS CONTROLOS E INSTRUMENTOS

chaves normais a um concessionário Yamaha para reconfigurar as chaves normais.

PCA11590

PRECAUÇÃO

Quando o visor exibe um código de erro, o veículo deverá ser verificado logo que possível de modo a evitar danos no motor.

Modo de controlo do brilho do visor e do indicador luminoso do ponto de mudança de velocidade

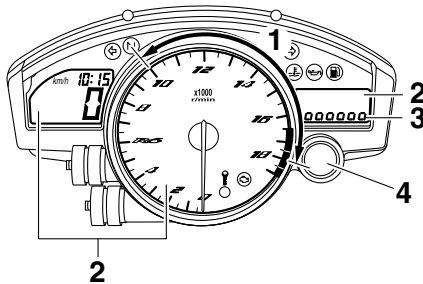

1. Gama de activação do indicador luminoso do ponto de mudança de velocidade
2. Visores com brilho regulável
3. Visualização do nível de luminosidade
4. Indicador luminoso do ponto de mudança de velocidade

Este modo desloca-se ciclicamente por cinco funções de controlo, permitindo-lhe fazer os seguintes ajustes pela ordem indicada a seguir.

- Brilho do visor:
Esta função permite-lhe ajustar o brilho dos visores e do taquímetro de modo a adaptar-se às condições de iluminação exterior.
- Actividade do indicador luminoso do ponto de mudança de velocidade:
Esta função permite-lhe seleccionar se pretende que o indicador luminoso se acenda ou não e se este, após activação, deverá ficar intermitente ou permanentemente aceso.
- Activação do indicador luminoso do ponto de mudança de velocidade:
Esta função permite-lhe seleccionar a velocidade do motor, à qual o indicador luminoso se activará.
- Desactivação do indicador luminoso do ponto de mudança de velocidade:
Esta função permite-lhe seleccionar a velocidade do motor, à qual o indicador luminoso se desactivará.
- Brilho do indicador luminoso do ponto de mudança de velocidade:
Esta função permite-lhe ajustar o brilho do indicador luminoso em conformidade com a sua preferência.

NOTA

Neste modo, o visor da direita mostra a definição actual para cada função (à excepção da função de actividade do indicador luminoso do ponto de mudança de velocidade).

Ajuste do brilho dos visores do contador multifuncional e taquímetro

1. Rode a chave para "OFF".
2. Prima e mantenha a tecla "SELECT" premida.
3. Rode a chave para "ON" e, após cinco segundos, solte a tecla "SELECT".
4. Prima a tecla "RESET" para seleccionar o nível de luminosidade pretendido.
5. Prima a tecla "SELECT" para confirmar o nível de luminosidade pretendido. O modo de controlo muda para a função de actividade do indicador luminoso do ponto de mudança de velocidade.

FUNÇÕES DOS CONTROLOS E INSTRUMENTOS

Definição da função de actividade do indicador luminoso do ponto de mudança de velocidade

1. Prima a tecla “RESET” para seleccionar uma das seguintes opções relativas à actividade do indicador luminoso:

- O indicador luminoso, quando activado, permanecerá aceso. (Esta definição é seleccionada quando o indicador luminoso permanece continuamente aceso.)
- O indicador luminoso, quando accionado, ficará intermitente. (Esta definição é seleccionada quando o indicador luminoso pisca quatro vezes por segundo.)
- O indicador luminoso é desactivado; por outras palavras, não se acende nem fica intermitente. (Esta definição é seleccionada quando o indicador luminoso pisca uma vez de dois em dois segundos.)

2. Prima a tecla “SELECT” para confirmar a actividade seleccionada para o indicador luminoso. O modo de controlo muda para a função de activação do indicador luminoso do ponto de mudança de velocidade.

Definição da função de activação do indicador luminoso do ponto de mudança de velocidade

NOTA

A função de activação do indicador luminoso do ponto de mudança de velocidade pode ser definida entre 10000 rpm e 18000 rpm. Entre 10000 rpm e 13000 rpm, o indicador luminoso pode ser definido em incrementos de 500 rpm. Entre 13000 rpm e 18000 rpm, o indicador luminoso pode ser definido em incrementos de 200 rpm.

1. Prima a tecla “RESET” para seleccionar a velocidade pretendida do motor para activar o indicador luminoso.
2. Prima a tecla “SELECT” para confirmar a velocidade do motor seleccionada. O modo de controlo muda para a função de desactivação do indicador luminoso do ponto de mudança de velocidade.

Definição da função de desactivação do indicador luminoso do ponto de mudança de velocidade

NOTA

- A função de desactivação do indicador luminoso do ponto de mudança de velocidade pode ser definida entre

10000 rpm e 18000 rpm. Entre 10000 rpm e 13000 rpm, o indicador luminoso pode ser definido em incrementos de 500 rpm. Entre 13000 rpm e 18000 rpm, o indicador luminoso pode ser definido em incrementos de 200 rpm.

- Certifique-se de que a função de desactivação está definida para uma velocidade do motor superior à seleccionada para a função de activação, caso contrário, o indicador luminoso do ponto de mudança de velocidade permanecerá desactivado.

1. Prima a tecla “RESET” para seleccionar a velocidade pretendida do motor para desactivar o indicador luminoso.
2. Prima a tecla “SELECT” para confirmar a velocidade do motor seleccionada. O modo de controlo muda para a função de brilho do indicador luminoso do ponto de mudança de velocidade.

Ajuste do brilho do indicador luminoso do ponto de mudança de velocidade

1. Prima a tecla “RESET” para seleccionar o nível de luminosidade pretendido para o indicador luminoso.
2. Prima a tecla “SELECT” para confirmar o nível de luminosidade pretendido para o indicador luminoso. O visor

FUNÇÕES DOS CONTROLOS E INSTRUMENTOS

da direita regressará ao modo de conta-quilómetros ou de contador de percurso.

Alarme antifurto (opcional)

PAU12331

Um concessionário Yamaha poderá equipar este modelo com um alarme antifurto opcional. Contacte um concessionário Yamaha para obter mais informações.

Interruptores do guidador

PAU12349

Esquerda

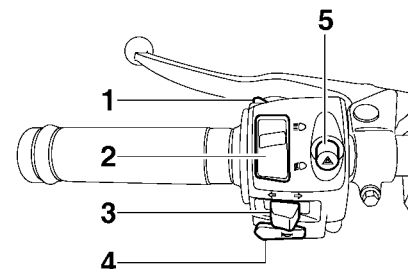

1. Interruptor de ultrapassagem “”
2. Interruptor de farol alto/baixo “”
3. Interruptor do sinal de mudança de direcção “”
4. Interruptor da buzina “”
5. Interruptor de perigo “”

FUNÇÕES DOS CONTROLOS E INSTRUMENTOS

Direita

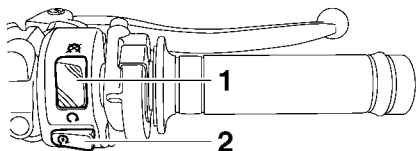

1. Interruptor de paragem do motor “ ”
2. Interruptor de arranque “ ”

PAU12350

Interruptor de ultrapassagem “ ”

Prima este interruptor para acender e apagar o farol dianteiro.

PAU12400

Interruptor de farol alto/baixo “ ”

Regule este interruptor para “ ” para acender os máximos e para “ ” para acender os médios.

PAU12460

Interruptor do sinal de mudança de direcção “ / ”

Para sinalizar uma mudança de direcção para a direita, empurre este interruptor para “ ”. Para sinalizar uma mudança de direcção para a esquerda, empurre este interruptor para “ ”. Assim que libertado, o

interruptor volta para a posição central. Para desligar o sinal de mudança de direcção, prima o interruptor depois deste ter voltado para a posição central.

PAU12500

Interruptor da buzina “ ”

Prima este interruptor para buzinar.

PAU12660

Interruptor de paragem do motor “ / ”

Coloque este interruptor em “ ” antes de colocar o motor em funcionamento. Coloque este interruptor em “ ” para desligar o motor em caso de emergência, tal como quando o veículo se vira ou o cabo do acelerador fica preso.

PAU12711

Interruptor de arranque “ ”

Prima este interruptor para pôr o motor a trabalhar com o motor de arranque. Consulte a página 5-1 para obter instruções relativas ao arranque, antes de colocar o motor em funcionamento.

PAU41700

A luz de advertência de problema no motor acende-se quando a chave é rodada para “ON” e o interruptor de arranque é premido, mas isto não indica qualquer avaria.

PAU12733

Interruptor de perigo “ ”

Com a chave na posição “ON” ou “P<”, utilize este interruptor para acender as luzes de perigo (intermitência simultânea de todos os sinais de mudança de direcção).

As luzes de perigo são utilizadas em caso de emergência ou para avisar outros condutores quando o seu veículo está parado num local onde possa representar um perigo para o trânsito.

PCA10061

PRECAUÇÃO

Não utilize as luzes de perigo durante um longo período de tempo com o motor desligado, caso contrário a bateria pode descarregar.

FUNÇÕES DOS CONTROLOS E INSTRUMENTOS

Alavanca da embraiagem

PAU12820

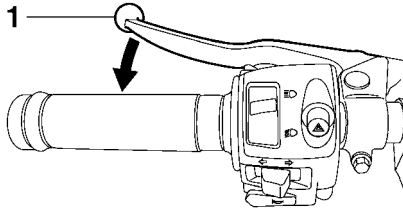

1. Alavanca da embraiagem

A alavanca da embraiagem situa-se no punho esquerdo do guiador. Para desengatar a embraiagem, puxe a alavanca em direcção ao punho do guiador. Para engatar a embraiagem, liberte a alavanca. A alavanca deverá ser premeida rapidamente e libertada lentamente, para obter uma utilização suave da mesma.

A alavanca da embraiagem está equipada com um interruptor, o qual faz parte do sistema de corte do circuito de ignição. (Consulte a página 3-29.)

Pedal de mudança de velocidades

PAU12871

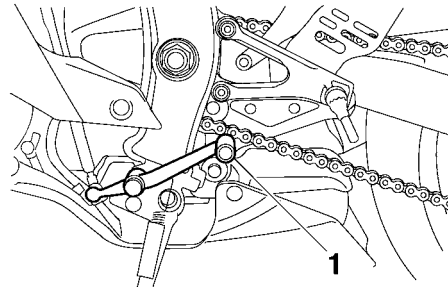

1. Pedal de mudança de velocidades

O pedal de mudança de velocidades situa-se no lado esquerdo do motociclo e é utilizado em conjunto com a alavanca da embraiagem para mudar as velocidades na caixa de transmissão contínua de 6 velocidades instalada neste motociclo.

Alavanca do travão

PAU33851

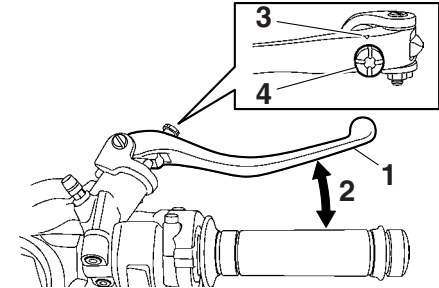

1. Alavanca do travão

2. Distância entre a alavanca do travão e o punho do guiador
3. Marca "△"
4. Botão ajustador da posição da alavanca do travão

A alavanca do travão situa-se no punho direito do guiador. Para accionar o travão da frente, puxe a alavanca em direcção ao punho do guiador.

A alavanca do travão está equipada com um botão ajustador da posição da mesma. Para ajustar a distância entre a alavanca do travão e o punho do guiador, rode o botão ajustador enquanto segura a alavanca afastada do punho do guiador. Quando tiver sido obtida a posição desejada, certifi-

FUNÇÕES DOS CONTROLOS E INSTRUMENTOS

que-se de que a define alinhando uma ranhura no botão ajustador com a marca “△” na alavanca do travão.

3

Pedal do travão

PAU12941

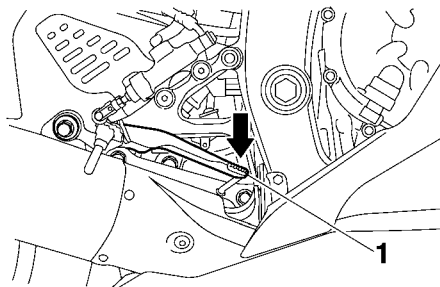

1. Pedal do travão

O pedal do travão situa-se no lado direito do motociclo. Para accionar o travão traseiro, pressione o pedal do travão.

Tampa do depósito de combustível

PAU13074

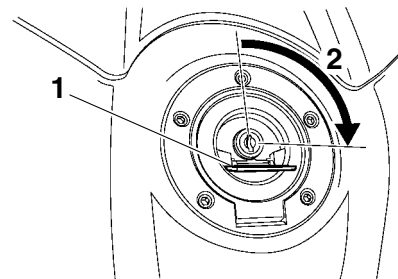

1. Cobertura da fechadura da tampa do depósito de combustível
2. Desbloquear.

Abertura da tampa do depósito de combustível

Abra a cobertura da fechadura da tampa do depósito de combustível, introduza a chave na fechadura e rode-a 1/4 de volta no sentido dos ponteiros do relógio. A fechadura desbloquear-se-á e a tampa do depósito de combustível pode ser aberta.

Fecho da tampa do depósito de combustível

1. Coloque a tampa do depósito de combustível, empurrando-a com a chave inserida na fechadura.

FUNÇÕES DOS CONTROLOS E INSTRUMENTOS

2. Rode a chave no sentido contrário ao dos ponteiros do relógio para a posição original, retire-a e feche a cobertura da fechadura.

NOTA

A tampa do depósito de combustível não poderá ser fechada, a não ser que a chave esteja na respectiva fechadura. Para além disso, a chave não pode ser removida se a tampa não estiver devidamente colocada e fechada.

PWA11091

AVISO

Certifique-se de que a tampa do depósito de combustível fica devidamente fechada após o abastecimento de combustível. As fugas de combustível constituem um perigo de incêndio.

Combustível

PAU13221

Verifique se há gasolina suficiente no depósito.

PWA10881

AVISO

A gasolina e os vapores de gasolina são extremamente inflamáveis. Para evitar incêndios e explosões, bem como reduzir o risco de ferimentos durante o reabastecimento, siga estas instruções.

1. Antes de reabastecer, desligue o motor e não permita que ninguém se sente no veículo. O reabastecimento nunca deve ser efectuado se estiver a fumar, perto de faíscas, de chamas desprotegidas ou de outras fontes de ignição, como as luzes piloto de esquentadores e de máquinas de secar roupa.
2. Não encha demasiado o depósito de combustível. Quando reabastecer, certifique-se de que insere o bocal da bomba no orifício de enchimento do depósito de combustível. Pare de abastecer quando o combustível chegar à parte inferior do tubo de enchimento. Visto que o combustível expande quando aquece, este pode sair do depósito de combustível devido ao calor do motor ou do sol.

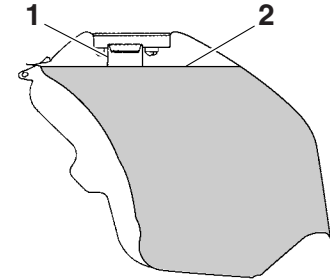

1. Tubo de enchimento de depósito de combustível
2. Nível de combustível máximo
3. Limpe imediatamente qualquer combustível derramado. **PRECAUÇÃO: Limpe imediatamente qualquer combustível derramado com um pano macio, seco e limpo, uma vez que o combustível poderá deteriorar as superfícies pintadas ou plásticas.** [PCA10071]
4. Certifique-se de que fecha bem a tampa do depósito de combustível.

PWA15151

AVISO

A gasolina é tóxica e pode causar ferimentos ou morte. Tenha cuidado ao lidar com gasolina. Nunca puxe a gasolina com a boca. Se engolir gasolina, inalar muito vapor de gasolina ou se esta entrar em contacto com os olhos,

FUNÇÕES DOS CONTROLOS E INSTRUMENTOS

consulte imediatamente um médico. Se saltar gasolina para a sua pele, lave com sabão e água. Se saltar gasolina para o seu vestuário, mude de roupa.

PAU13391

Combustível recomendado:

Apenas gasolina sem chumbo com índice de octano superior ao normal

Capacidade do depósito de combustível:

17.3 L (4.57 US gal, 3.81 Imp.gal)

Quantidade de combustível de reserva (quando a luz de advertência do nível de combustível se acende):

3.5 L (0.92 US gal, 0.77 Imp.gal)

PCA11400

PRECAUÇÃO

Utilize apenas gasolina sem chumbo. A utilização de gasolina com chumbo provocará danos graves nas peças internas do motor como, por exemplo, nas válvulas, anéis do pistão, sistema de escape, etc.

O motor Yamaha foi concebido para usar gasolina sem chumbo com um índice de octano melhor obtido pelo método "Research" de 95 ou superior. Se ouvir um som de ba-

timento (ou sibilante), utilize gasolina de uma marca diferente. A utilização de combustível sem chumbo prolongará a vida útil da vela de ignição e reduzirá os custos de manutenção.

Tubo de respiração e tubo de descarga do depósito de combustível

PAU51150

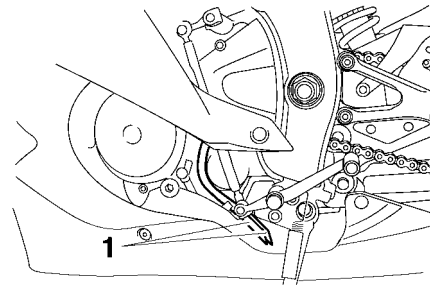

1. Tubo de respiração e tubo de descarga do depósito de combustível

Antes de utilizar o motociclo:

- Verifique as ligações dos tubos.
- Verifique se existem fendas ou danos nos tubos e substitua-os caso estejam danificados.
- Certifique-se de que a extremidade dos tubos não se encontra bloqueada e, se necessário, limpe-a.
- Certifique-se de que a extremidade dos tubos se encontra posicionada para fora da carenagem.

Conversores catalíticos

PAU13445

Este veículo está equipado com conversores catalíticos no sistema de escape.

PWA10862



AVISO

O sistema de escape fica quente depois da utilização. Para evitar risco de incêndio ou queimaduras:

- não estacione o veículo junto de materiais que possam constituir um risco de incêndio, tais como erva ou outros materiais que ardam facilmente;
- estacione o veículo num local onde não haja probabilidade de peões ou crianças tocarem no sistema de escape quente;
- certifique-se de que o sistema de escape arrefeceu antes de efectuar qualquer trabalho de manutenção;
- não deixe o motor em ralenti por mais de alguns minutos. O ralenti prolongado pode causar sobreaquecimento.

PRECAUÇÃO

Utilize apenas gasolina sem chumbo. A utilização de gasolina com chumbo causará danos irreparáveis no conversor catalítico.

PCA10701

Assentos

PAU39033

Assento do condutor

Remoção do assento do condutor

Puxe a parte de trás do assento do condutor conforme ilustrado, retire as cavilhas e puxe o assento para fora.

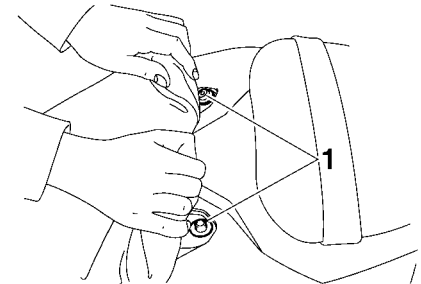

1. Cavilha

Instalação do assento do condutor

Introduza o prolongamento da parte da frente do assento do condutor no suporte do assento conforme ilustrado, coloque o assento na posição original e coloque as respectivas cavilhas.

FUNÇÕES DOS CONTROLOS E INSTRUMENTOS

3

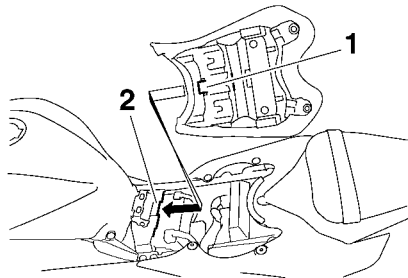

1. Prolongamento
2. Suporte do assento

Assento do passageiro

Remoção do assento do passageiro

1. Introduza a chave na fechadura do assento e rode-a no sentido dos ponteiros do relógio.

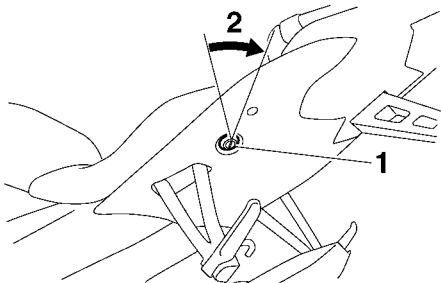

1. Fechadura do assento
2. Desbloquear.

2. Mantendo a chave nessa posição, levante a parte da frente do assento do passageiro e puxe-a para a frente.

Instalação do assento do passageiro

1. Introduza os prolongamentos do assento do passageiro nos suportes do assento tal como ilustrado e, depois, empurre a parte da frente do assento para baixo para o encaixar.

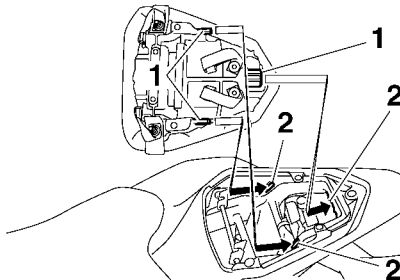

1. Prolongamento
2. Suporte do assento

2. Retire a chave.

NOTA

Certifique-se de que os assentos estão devidamente fixos antes de conduzir o veículo.

Cabo porta-capacete

PAU39073

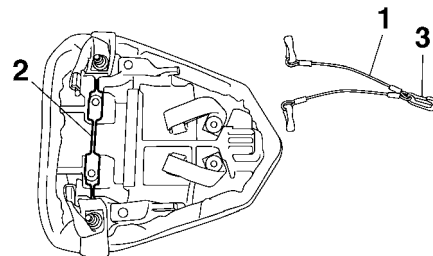

1. Cabo porta-capacete
2. Suporte do cabo do capacete
3. Mosquetão do meio

No jogo de ferramentas do proprietário encontra-se um cabo porta-capacete para fixar dois capacetes ao suporte do cabo de capacete equipado por baixo do assento do passageiro.

Fixar um capacete com o cabo porta-capacete

1. Retire o assento do passageiro. (Consulte a página 3-20.)
2. Prenda o mosquetão do meio do cabo ao suporte do cabo.
3. Passe um dos outros mosquetões do cabo pela fivela da correia do capacete e depois prenda o mosquetão ao suporte do cabo, conforme ilustrado.

FUNÇÕES DOS CONTROLOS E INSTRUMENTOS

PAU39671

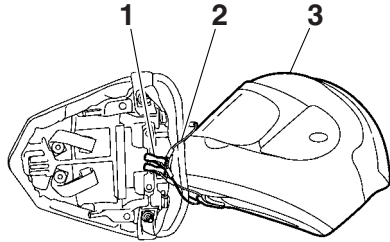

1. Mosquetão
2. Cabo porta-capacete
3. Capacete

4. Instale o assento do passageiro.
AVISO! Nunca conduza com um capacete preso num cabo porta-capacete, uma vez que este pode bater em objectos, provocando perda de controlo e possivelmente um acidente. [PWA14331]

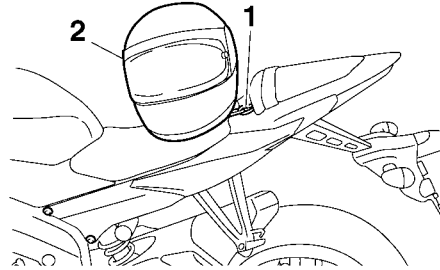

1. Cabo porta-capacete
2. Capacete

Soltar um capacete do cabo porta-capacete

1. Retire o assento do passageiro.
2. Desaperte os mosquetões do suporte do cabo e, depois, retire o cabo da fivela da correia do capacete.
3. Instale o assento do passageiro.

Espelhos retrovisores

Os espelhos retrovisores deste veículo podem ser recolhidos para a frente ou para trás para estacionar em espaços apertados. Volte a colocar os espelhos na posição original antes de conduzir.

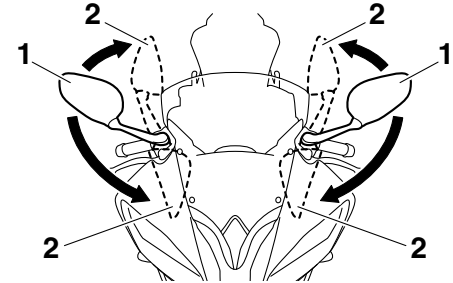

1. Posição de condução
2. Posição de estacionamento

3



AVISO

PWA14371

Certifique-se de que coloca os espelhos retrovisores na respectiva posição original antes de conduzir o veículo.

FUNÇÕES DOS CONTROLOS E INSTRUMENTOS

Ajuste da forquilha dianteira

PAU38945

PWA10180



AVISO

Ajuste sempre ambas as pernas da forquilha de forma igual, caso contrário poderá resultar numa fraca capacidade de manobra e perda de estabilidade.

3

Esta forquilha dianteira está equipada com cavilhas ajustadoras da pré-carga da mola, parafusos ajustadores da força amortecedora de recuo, cavilhas ajustadoras da força amortecedora de compressão (para amortecimento de compressão rápido) e cavilhas ajustadoras da força amortecedora de compressão (para amortecimento de compressão lento).

PCA10101

PRECAUÇÃO

Para evitar danificar o mecanismo, não tente efectuar ajustes além dos limites máximo ou mínimo.

Pré-carga da mola

Para aumentar a pré-carga da mola e assim tornar a suspensão mais dura, rode a cavilha ajustadora em cada perna da forquilha na direcção (a). Para reduzir a pré-carga da

mola e assim tornar a suspensão mais mole, rode a cavilha ajustadora em cada perna da forquilha na direcção (b).

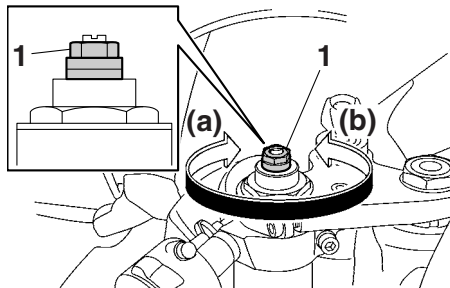

1. Cavilha ajustadora da pré-carga da mola

Alinhe a ranhura adequada no mecanismo ajustador com a parte superior do colar da forquilha dianteira.

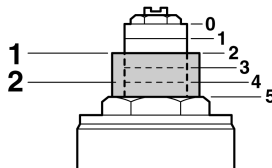

1. Ponto de afinação actual
2. Colar da forquilha dianteira

Ponto de afinação da pré-carga da mola:

Mínimo (suave):

0

Normal:

2

Máximo (dura):

5

Força amortecedora de recuo

Para aumentar a força amortecedora de recuo e assim tornar o amortecimento de recuo mais duro, rode o parafuso ajustador em cada perna da forquilha na direcção (a). Para reduzir a força amortecedora de recuo e assim tornar o amortecimento de recuo mais mole, rode o parafuso ajustador em cada perna da forquilha na direcção (b).

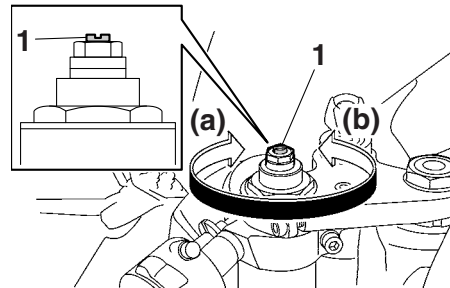

1. Parafuso ajustador da força amortecedora de recuo

Ponto de afinação do amortecimento de recuo:

- Mínimo (suave):
25 estalido(s) na direcção (b)*
Normal:
20 estalido(s) na direcção (b)*
Máximo (dura):
1 estalido(s) na direcção (b)*
* Com o parafuso ajustador totalmente rodado na direcção (a)

Força amortecedora de compressão

Ajuste da força amortecedora de compressão (para um amortecimento de compressão rápido)

Para aumentar a força amortecedora de compressão e assim tornar o amortecimento de compressão mais duro, rode a cavilha ajustadora em cada perna da forquilha na direcção (a). Para reduzir a força amortecedora de compressão e assim tornar o amortecimento de compressão mais mole, rode a cavilha ajustadora em cada perna da forquilha na direcção (b).

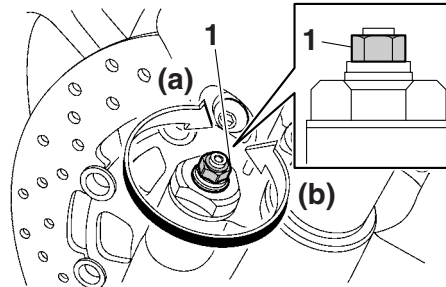

1. Cavilha ajustadora da força amortecedora de compressão (para um amortecimento de compressão rápido)

Ponto de afinação do amortecimento de compressão (para um amortecimento de compressão rápido):

- Mínimo (suave):
4 volta(s) na direcção (b)*
Normal:
2 volta(s) na direcção (b)*
Máximo (dura):
0 volta(s) na direcção (b)*
* Com a cavilha ajustadora totalmente rodada na direcção (a)

Ajuste da força amortecedora de compressão (para um amortecimento de compressão lento)

Para aumentar a força amortecedora de compressão e assim tornar o amortecimento de compressão mais duro, rode a cavilha

ajustadora em cada perna da forquilha na direcção (a). Para reduzir a força amortecedora de compressão e assim tornar o amortecimento de compressão mais mole, rode a cavilha ajustadora em cada perna da forquilha na direcção (b).

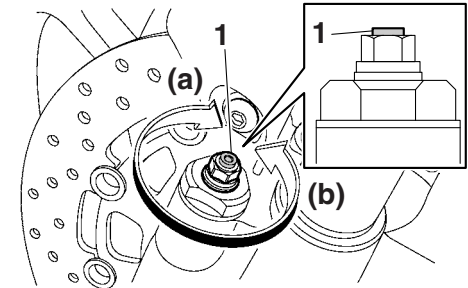

1. Cavilha ajustadora da força amortecedora de compressão (para um amortecimento de compressão lento)

Ponto de afinação do amortecimento de compressão (para um amortecimento de compressão lento):

- Mínimo (suave):
20 estalido(s) na direcção (b)*
Normal:
15 estalido(s) na direcção (b)*
Máximo (dura):
1 estalido(s) na direcção (b)*
* Com a cavilha ajustadora totalmente rodada na direcção (a)

FUNÇÕES DOS CONTROLOS E INSTRUMENTOS

3

NOTA

Embora o número total de estalidos ou voltas de um mecanismo ajustador da força amortecedora possa não corresponder exactamente às especificações acima indicadas devido a pequenas diferenças no processo de fabrico, o número real de estalidos ou voltas representa sempre toda a gama de ajuste. Para obter um ajuste preciso, seria aconselhável verificar a quantidade de estalidos ou voltas de cada mecanismo ajustador da força amortecedora e modificar as especificações conforme necessário.

Ajuste do amortecedor

Este amortecedor está equipado com um anel ajustador de pré-carga da mola, um parafuso ajustador da força amortecedora de recuo, uma cavilha ajustadora da força amortecedora de compressão (para amortecimento de compressão rápido) e uma cavilha ajustadora da força amortecedora de compressão (para amortecimento de compressão lento).

PRECAUÇÃO

Para evitar danificar o mecanismo, não tente efectuar ajustes além dos limites máximo ou mínimo.

Pré-carga da mola

Para aumentar a pré-carga da mola e assim tornar a suspensão mais dura, rode o anel ajustador na direcção (a). Para reduzir a pré-carga da mola e assim tornar a suspensão mais mole, rode o anel ajustador na direcção (b).

- Alinhe o entalhe adequado do anel ajustador com o indicador de posição no amortecedor.
- Utilize a chave inglesa especial e a barra de extensão, incluídas no jogo de ferramentas do proprietário, para fazer o ajuste.

PAU42946

PCA10101

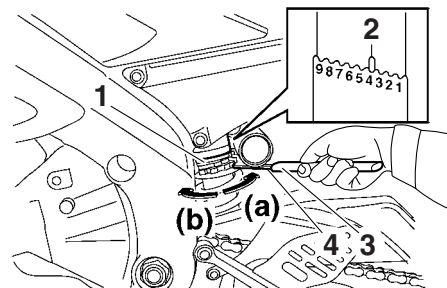

1. Anel ajustador de pré-carga da mola
2. Indicador de posição
3. Barra de extensão
4. Chave inglesa especial

Ponto de afinação da pré-carga da mola:

Mínimo (suave):

1

Normal:

4

Máximo (dura):

9

Força amortecedora de recuo

Para aumentar a força amortecedora de recuo e assim tornar o amortecimento de recuo mais duro, rode o parafuso ajustador na direcção (a). Para reduzir a força amor-

FUNÇÕES DOS CONTROLOS E INSTRUMENTOS

tecedora de recuo e assim tornar o amortecimento de recuo mais mole, rode o parafuso ajustador na direcção (b).

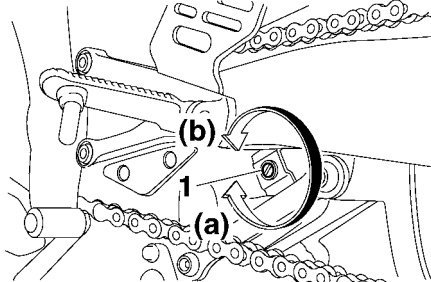

1. Parafuso ajustador da força amortecedora de recuo

Ponto de afinação do amortecimento de recuo:

Mínimo (suave):

20 estalido(s) na direcção (b)*

Normal:

16 estalido(s) na direcção (b)*

Máximo (dura):

3 estalido(s) na direcção (b)*

* Com o parafuso ajustador totalmente rodado na direcção (a)

Força amortecedora de compressão

Força amortecedora de compressão (para um amortecimento de compressão rápido)

Para aumentar a força amortecedora de compressão e assim tornar o amortecimento de compressão mais duro, rode a cavilha ajustadora na direcção (a). Para reduzir a força amortecedora de compressão e assim tornar o amortecimento de compressão mais mole, rode a cavilha ajustadora na direcção (b).

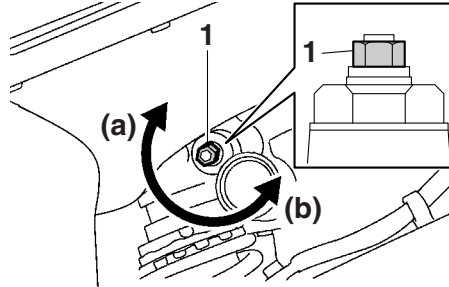

1. Cavilha ajustadora da força amortecedora de compressão (para um amortecimento de compressão rápido)

Ponto de afinação do amortecimento de compressão (para um amortecimento de compressão rápido):

Mínimo (suave):

4 volta(s) na direcção (b)*

Normal:

3 volta(s) na direcção (b)*

Máximo (dura):

0 volta(s) na direcção (b)*

* Com a cavilha ajustadora totalmente rodada na direcção (a)

Força amortecedora de compressão (para um amortecimento de compressão lento)

Para aumentar a força amortecedora de compressão e assim tornar o amortecimento de compressão mais duro, rode a cavilha ajustadora na direcção (a). Para reduzir a força amortecedora de compressão e assim tornar o amortecimento de compressão mais mole, rode a cavilha ajustadora na direcção (b).

FUNÇÕES DOS CONTROLOS E INSTRUMENTOS

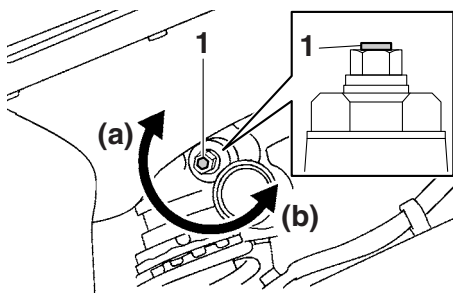

- 3
1. Cavilha ajustadora da força amortecedora de compressão (para um amortecimento de compressão lento)

Ponto de afinação do amortecimento de compressão (para um amortecimento de compressão lento):

Mínimo (suave):

20 estalido(s) na direcção (b)*

Normal:

16 estalido(s) na direcção (b)*

Máximo (dura):

1 estalido(s) na direcção (b)*

* Com a cavilha ajustadora totalmente rodada na direcção (a)

NOTA

Para obter um ajuste preciso, seria aconselhável verificar o número total real de estalidos ou de voltas de cada mecanismo ajustador da força de amortecimento. Este intervalo de ajuste pode não corresponder

exactamente às especificações indicadas devido a pequenas diferenças no processo de fabrico.

AVISO

PWA10221

Este amortecedor contém nitrogénio altamente pressurizado. Antes de manusear o amortecedor, deve ler e compreender as informações que se seguem.

- Não mexa nem tente abrir o cilindro.
- Não submeta o amortecedor a uma chama desprotegida ou outras fontes de calor intenso. Caso contrário, o amortecedor pode explodir devido a pressão excessiva do gás.
- Não deforme nem danifique o cilindro de forma alguma. Qualquer dano no cilindro pode causar um fraco desempenho do amortecimento.
- Não descarte o amortecedor danificado ou gasto por si próprio. Leve o amortecedor a um concessionário Yamaha para qualquer serviço.

Prendedores da correia de bagagem

PAU38961

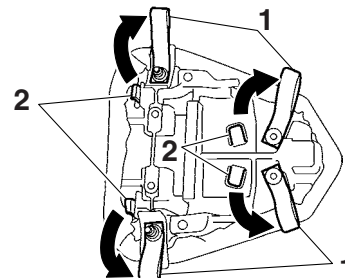

1. Prendedor da correia de bagagem
2. Gancho

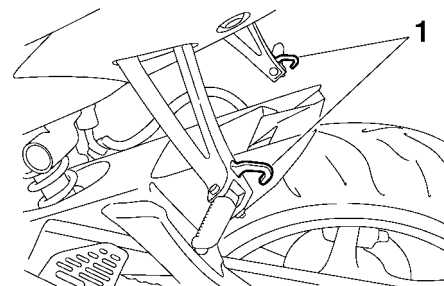

1. Prendedor da correia de bagagem

Existem seis prendedores da correia da bagagem, quatro por baixo do assento do passageiro e um em cada um dos apoios de pé do passageiro. Para utilizar os pren-

dedores das correias da bagagem do assento do passageiro, retire o assento do passageiro, desprenda as correias dos ganchos e, depois, instale o assento com as correias penduradas para fora e por baixo do assento do passageiro. (Consulte a página 3-20.)

Sistema EXUP

Este modelo está equipado com o sistema EXUP (válvula EXhaust Ultimate Power) da Yamaha. Este sistema aumenta a potência do motor através de uma válvula que regula o diâmetro interior do tubo de escape. A válvula do sistema EXUP é constantemente ajustada em conformidade com a velocidade do motor, através de um servomotor controlado por computador.

PRECAUÇÃO

O sistema EXUP foi afinado e considerado testado na fábrica da Yamaha. A alteração destes pontos de afinação sem conhecimentos técnicos suficientes pode resultar num fraco desempenho ou em danos no motor.

PAU41941

PCA15610

Descanso lateral

O descanso lateral situa-se no lado esquerdo do chassis. Suba ou desça o descanso lateral com o pé enquanto segura o veículo direito.

NOTA

O interruptor incorporado do descanso lateral faz parte do sistema de corte do circuito de ignição, que corta a ignição em determinadas situações. (Consulte a secção seguinte para obter uma explicação sobre o sistema de corte do circuito de ignição.)



O veículo não deve ser conduzido com o descanso lateral para baixo, nem se o descanso lateral não puder ser devidamente recolhido para cima (ou não fique em cima), caso contrário o descanso lateral pode entrar em contacto com o solo e distrair o condutor, resultando numa possível perda de controlo. O sistema de corte do circuito de ignição da Yamaha foi concebido para lembrar ao utilizador que lhe cabe levantar o descanso lateral antes de arrancar. Por conseguinte, verifique este sistema

PAU15305

PWA10241

FUNÇÕES DOS CONTROLOS E INSTRUMENTOS

regularmente e se não funcionar bem, solicite a sua reparação a um concessionário Yamaha.

PAU44892

Sistema de corte do circuito de ignição

O sistema de corte do circuito de ignição (composto pelo interruptor do descanso lateral, o interruptor da embraiagem e o interruptor de ponto morto) apresenta as seguintes funções.

- Evita o arranque quando a transmissão está engrenada e o descanso lateral está para cima, mas a alavanca da embraiagem não está a ser premiada.
- Evita o arranque quando a transmissão está engrenada e a alavanca da embraiagem está a ser premiada, mas o descanso lateral ainda está para baixo.
- Corta o funcionamento do motor quando a transmissão está engrenada e o descanso lateral é colocado para baixo.

Verifique periodicamente o funcionamento do sistema de corte do circuito de ignição em conformidade com o procedimento que se segue.

FUNÇÕES DOS CONTROLOS E INSTRUMENTOS

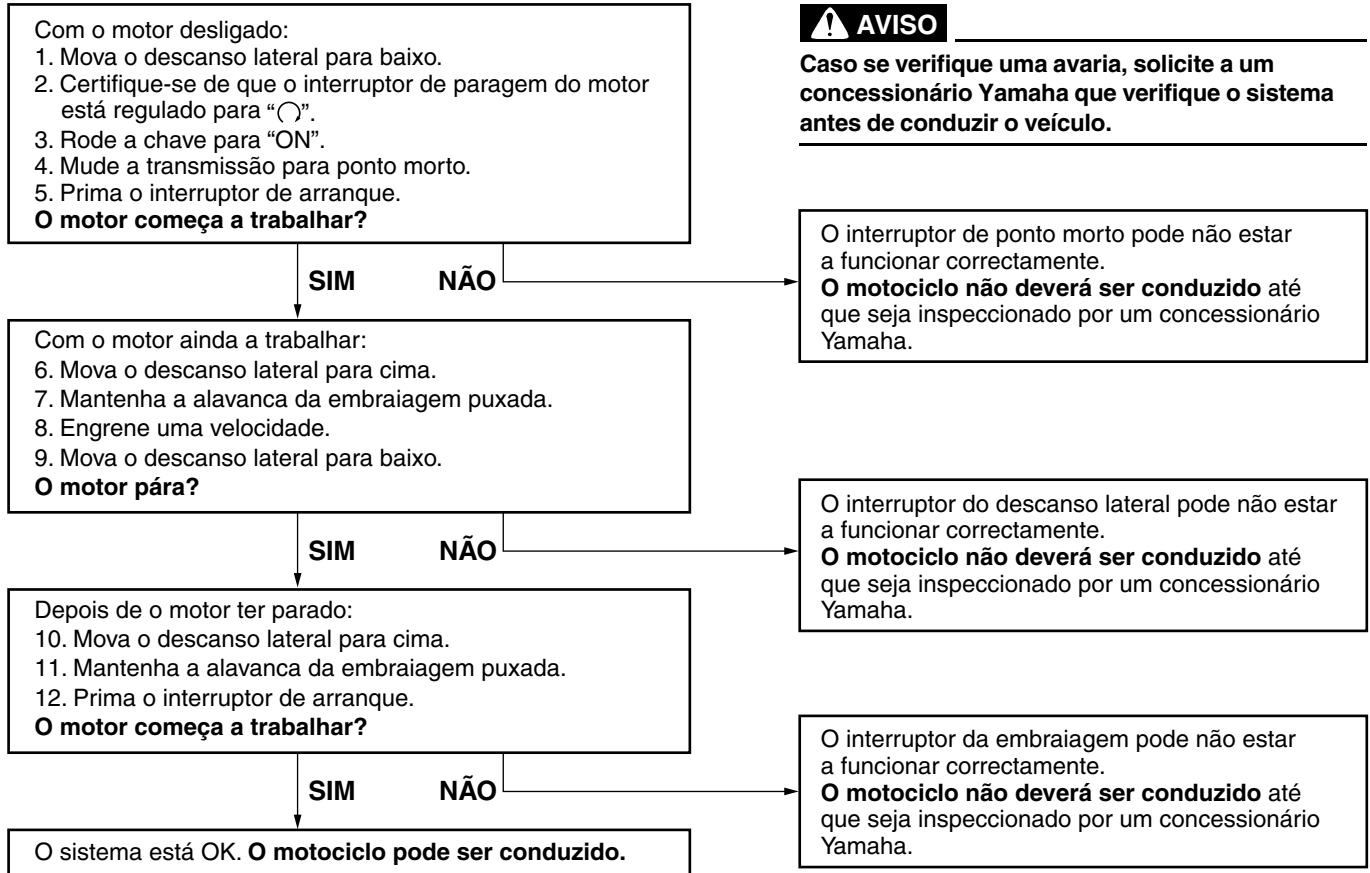

PARA SUA SEGURANÇA – VERIFICAÇÕES PRÉVIAS À UTILIZAÇÃO

PAU15596

Inspeccione o seu veículo sempre que o utilizar para garantir que se encontra em perfeitas condições de funcionamento. Cumpra sempre os procedimentos e intervalos de inspeção e manutenção descritos no Manual do Utilizador.

PWA11151

AVISO

Se o veículo não for inspeccionado ou mantido em condições, há mais possibilidades de ocorrer um acidente ou danos no equipamento. Não utilize o veículo se detectar algum problema. Se não for possível corrigir um problema através dos procedimentos deste manual, solicite a um concessionário Yamaha que inspeccione o veículo.

Antes de utilizar este veículo, verifique os pontos que se seguem.

ITEM	VERIFICAÇÕES	PÁGINA
Combustível	<ul style="list-style-type: none">• Verifique o nível de combustível no respectivo depósito.• Se necessário, reabasteça.• Verifique se o tubo de combustível apresenta fuga.• Verifique se existem obstruções, fendas ou danos no tubo de respiração e no tubo de descarga do depósito de combustível e verifique as ligações dos tubos.	3-18, 3-19
Óleo do motor	<ul style="list-style-type: none">• Verifique o nível de óleo no motor.• Se necessário, adicione óleo recomendado até ao nível especificado.• Verifique se o veículo apresenta fugas de óleo.	6-14
Refrigerante	<ul style="list-style-type: none">• Verifique o nível de refrigerante no reservatório.• Se necessário, adicione refrigerante recomendado até ao nível especificado.• Verifique se o sistema de refrigeração tem fugas.	6-17
Travão dianteiro	<ul style="list-style-type: none">• Verifique o funcionamento.• Se o travão estiver mole ou esponjoso, solicite a um concessionário Yamaha que sangre o sistema hidráulico.• Verifique se as pastilhas do travão apresentam desgaste.• Se necessário, substitua-os.• Verifique o nível de líquido no reservatório.• Se necessário, adicione o líquido dos travões especificado até ao nível especificado.• Verifique se o sistema hidráulico apresenta fugas.	6-26, 6-27

PARA SUA SEGURANÇA – VERIFICAÇÕES PRÉVIAS À UTILIZAÇÃO

ITEM	VERIFICAÇÕES	PÁGINA
Travão traseiro	<ul style="list-style-type: none">• Verifique o funcionamento.• Se o travão estiver mole ou esponjoso, solicite a um concessionário Yamaha que sangre o sistema hidráulico.• Verifique se as pastilhas do travão apresentam desgaste.• Se necessário, substitua-os.• Verifique o nível de líquido no reservatório.• Se necessário, adicione o líquido dos travões especificado até ao nível especificado.• Verifique se o sistema hidráulico apresenta fugas.	6-26, 6-27
Embraiagem	<ul style="list-style-type: none">• Verifique o funcionamento.• Se necessário, lubrifique o cabo.• Verifique a folga da alavanca.• Se necessário, ajuste-a.	6-24
Punho do acelerador	<ul style="list-style-type: none">• Certifique-se de que o funcionamento é suave.• Verifique a folga do punho do acelerador.• Se necessário, solicite a um concessionário Yamaha que ajuste a folga do punho do acelerador e lubrifique o cabo e o compartimento do punho.	6-21, 6-31
Cabos de controlo	<ul style="list-style-type: none">• Certifique-se de que o funcionamento é suave.• Se necessário, lubrifique-a.	6-31
Corrente de transmissão	<ul style="list-style-type: none">• Verifique a folga da corrente.• Se necessário, ajuste-a.• Verifique o estado da corrente.• Se necessário, lubrifique-a.	6-28, 6-30
Rodas e pneus	<ul style="list-style-type: none">• Verifique se apresentam danos.• Verifique o estado dos pneus e a profundidade da face de rolamento.• Verifique a pressão do ar.• Se necessário, corrija.	6-21, 6-24
Pedais do travão e de mudança de velocidade	<ul style="list-style-type: none">• Certifique-se de que o funcionamento é suave.• Se necessário, lubrifique os pontos de articulação dos pedais.	6-31
Alavancas do travão e da embraiagem	<ul style="list-style-type: none">• Certifique-se de que o funcionamento é suave.• Se necessário, lubrifique os pontos de articulação da alavanca.	6-32

PARA SUA SEGURANÇA – VERIFICAÇÕES PRÉVIAS À UTILIZAÇÃO

ITEM	VERIFICAÇÕES	PÁGINA
Descanso lateral	<ul style="list-style-type: none">• Certifique-se de que o funcionamento é suave.• Se necessário, lubrifique o pivô.	6-33
Fixadores do chassis	<ul style="list-style-type: none">• Certifique-se de que todas as porcas, cavilhas e parafusos estão devidamente alinhados.• Se necessário, aperte-os.	—
Instrumentos, luzes, sinais e interruptores	<ul style="list-style-type: none">• Verifique o funcionamento.• Se necessário, corrija.	—
Interruptor do descanso lateral	<ul style="list-style-type: none">• Verifique o funcionamento do sistema de corte do circuito de ignição.• Se o sistema não estiver a funcionar correctamente, solicite a um concessionário Yamaha que verifique o veículo.	3-28

UTILIZAÇÃO E QUESTÕES IMPORTANTES RELATIVAS À CONDUÇÃO

PAU15951

Leia atentamente o Manual do Utilizador para se familiarizar com todos os controlos. Se não compreender algum controlo ou função, pergunte ao seu concessionário Yamaha.

PWA10271



AVISO

Se não se familiarizar com os controlos, poderá perder o controlo do veículo, o que pode causar um acidente ou ferimentos.

PAU46632

NOTA

Este modelo está equipado com:

- sensor de ângulo de inclinação para desligar o motor no caso de capotagem. Neste caso, o visor multifuncional indica o código de erro 30, mas não se trata de uma avaria. Rode a chave para “OFF” e depois para “ON” para eliminar o código de erro. Se não o fizer, o motor não ligará, apesar de este dar sinal quando é premido o interruptor de arranque.
- um sistema de paragem automática do motor. O motor desliga-se automaticamente se for deixado em ralenti durante 20 minutos. Neste caso, o visor multifuncional indica o código de erro 70, mas não se trata de uma avaria. Prima o interruptor de arranque para eliminar o código de erro e para voltar a ligar o motor.

PAU33015

Colocação do motor em funcionamento

Para que o sistema de corte do circuito de ignição permita o arranque, tem de haver conformidade com uma das seguintes condições:

- A transmissão está em ponto morto.
 - A transmissão está engrenada com a alavanca da embraiagem accionada e o descanso lateral para cima. Consulte a página 3-29 para obter mais informações.
1. Rode a chave para “ON” e certifique-se de que o interruptor de paragem do motor está regulado para “○”.
As seguintes luzes de advertência e indicadores luminosos deverão acender-se durante alguns segundos e depois apagar-se.
 - Luz de advertência do nível de óleo
 - Luz de advertência do nível de combustível
 - Luz de advertência da temperatura do refrigerante
 - Indicador luminoso do ponto de mudança de velocidade
 - Luz de advertência de problema no motor

UTILIZAÇÃO E QUESTÕES IMPORTANTES RELATIVAS À CONDUÇÃO

- Indicador luminoso do sistema imobilizador

PCA11833

PRECAUÇÃO

Se não se acender nenhum indicador ou luz de advertência inicialmente, quando a chave é rodada para “ON”, ou se um indicador ou luz de advertência permanecer aceso, consulte a página 3-3 para obter informações sobre a verificação do circuito do indicador e luz de advertência correspondente.

5

2. Mude a transmissão para ponto morto. O indicador luminoso de ponto morto deve acender-se. Se não acender, solicite a um concessionário Yamaha que verifique o circuito eléctrico.
3. Coloque o motor em funcionamento, premindo o interruptor de arranque. Se o motor não arrançar, solte o interruptor de arranque, aguarde alguns segundos e tente novamente. Cada tentativa de arranque deve ser o mais pequena possível para preservar a bateria. Não tente fazer o motor arrançar durante mais de 10 segundos por tentativa.

PCA11042

PRECAUÇÃO

Para uma maior duração do motor, nunca acelere profundamente com o motor frio!

PAU16671

Mudança de velocidades

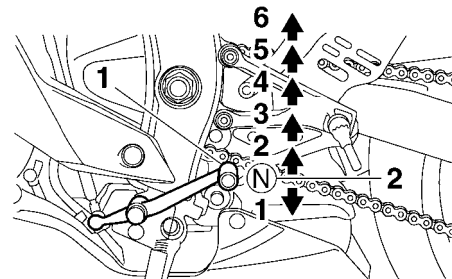

1. Pedal de mudança de velocidades
2. Ponto morto

A mudança de velocidades permite-lhe controlar o nível de potência do motor disponível para o arranque, aceleração, subida de encostas, etc.

As posições das velocidades estão ilustradas na imagem.

NOTA

Para colocar a transmissão em ponto morto, pressione repetidamente o pedal de mudança de velocidades até este atingir o fim do percurso e, finalmente, suba-o ligeiramente.

UTILIZAÇÃO E QUESTÕES IMPORTANTES RELATIVAS À CONDUÇÃO

PRECAUÇÃO

PCA10260

- Mesmo com a transmissão em ponto morto, não deslize o motociclo durante longos períodos de tempo com o motor desligado e não o reboque durante grandes distâncias. A transmissão é devidamente lubrificada apenas quando o motor está a funcionar. Uma lubrificação inadequada poderá danificar a transmissão.
- Utilize sempre a embraiagem para mudar de velocidade de modo a evitar danos no motor, na transmissão e no sistema de transmissão, que não estão concebidos para suportar o choque de uma mudança de velocidade forçada.

Sugestões para a redução do consumo de combustível

PAU16810

O consumo de combustível depende muito do seu tipo de condução. Considere as seguintes sugestões para reduzir o consumo de combustível:

- Mude rapidamente para uma velocidade superior e evite velocidades elevadas do motor durante a aceleração.
- Não embale o motor enquanto muda para uma velocidade inferior e evite velocidades elevadas do motor sem carga no mesmo.
- Em vez de deixar o motor ao ralenti durante um longo período de tempo (ex., em engarrafamentos, em semáforos ou em passagens de nível), desligue-o.

Rodagem do motor

PAU16841

Nunca existe um período tão importante na vida útil do motor do seu veículo como o período entre os 0 e os 1600 km (1000 mi). Por esse motivo, deverá ler cuidadosamente o seguinte material.

Uma vez que o motor é completamente novo, não o sobrecarregue demasiado nos primeiros 1600 km (1000 mi). As diferentes peças do motor desgastam-se e obtêm um polimento por si próprias até que atinjam as folgas de funcionamento adequadas. Durante este período, deve-se evitar o funcionamento prolongado em aceleração máxima ou qualquer condição que possa resultar no sobreaquecimento do motor.

PAU17083

0–1000 km (0–600 mi)

Evite o funcionamento prolongado acima de 8300 rpm. **PRECAUÇÃO:** Após ter percorrido 1000 km (600 mi), o óleo do motor deverá ser mudado e o cartucho ou elemento do filtro de óleo substituído.

[PCA10302]

1000–1600 km (600–1000 mi)

Evite o funcionamento prolongado acima de 9900 rpm.

UTILIZAÇÃO E QUESTÕES IMPORTANTES RELATIVAS À CONDUÇÃO

1600 km (1000 mi) e mais

O veículo pode agora ser utilizado normalmente.

PCA10310

PRECAUÇÃO

- Não permita que a velocidade do motor atinja a zona vermelha do taquímetro.
- Caso surja algum problema no motor durante o período de rodagem do motor, solicite imediatamente a um concessionário Yamaha que verifique o veículo.

NOTA

Durante e após o período de rodagem do motor, o calor do escape pode causar a descoloração do tubo de escape, mas isso é normal.

PAU17213

Estacionamento

Para estacionar, desligue o motor e retire a chave do interruptor principal.

PWA10311

AVISO

- Dado que o motor e o sistema de escape podem ficar muito quentes, estacione num local onde não haja probabilidade de peões ou crianças lhes tocarem e queimarem-se.
- Não estacione num declive ou num piso macio, pois o veículo pode tombar, aumentando o risco de fuga de combustível e de incêndio.
- Não estacione perto de erva ou de outros materiais inflamáveis que possam incendiar-se.

PAU17244

A inspeção, ajuste e lubrificação periódicos manterão o seu veículo no estado mais seguro e eficiente possível. A segurança é uma obrigação do proprietário/conductor do veículo. Os pontos mais importantes de inspeção, ajuste e lubrificação do veículo são explicados nas páginas a seguir.

Os intervalos especificados na tabela de manutenção periódica deverão ser apenas considerados como um guia geral em condições normais de condução. No entanto, dependendo das condições climáticas, do terreno, da localização geográfica e da utilização individual, os intervalos de manutenção poderão ter de ser reduzidos.

PWA10321

AVISO

Se o veículo não for mantido em condições ou se a manutenção for efectuada incorrectamente, o risco de ferimentos ou morte pode ser maior durante os procedimentos de assistência ou a utilização do veículo. Se não estiver familiarizado com a assistência ao veículo, solicite este serviço a um concessionário Yamaha.

PWA15122

AVISO

Salvo especificação em contrário, desligue o motor durante os procedimentos de manutenção.

- **Um motor em funcionamento tem peças em movimento que podem prender-se a partes do corpo ou ao vestuário e componentes eléctricos que podem provocar choques ou incêndios.**
- **Se o motor estiver em funcionamento durante os procedimentos de assistência pode provocar ferimentos oculares, queimaduras, incêndio ou intoxicação por monóxido de carbono – podendo provocar a morte. Consulte a página 1-2 para obter mais informações sobre o monóxido de carbono.**

PWA15460

AVISO

Os discos, pinças, cilindros e revestimentos dos travões podem ficar muito quentes durante a utilização. Para evitar eventuais queimaduras, deixe os componentes dos travões arrefecer antes de lhes tocar.

O controlo das emissões não funciona apenas para garantir um ar mais limpo, como também é vital para um funcionamento adequado do motor e o máximo de desempenho. Nas tabelas de manutenção periódica que se seguem, os serviços relacionados com o controlo de emissões são agrupados separadamente. Estes serviços requerem dados, conhecimentos e equipamentos especializados. A manutenção, substituição ou reparação dos dispositivos e sistemas de controlo de emissões podem ser realizadas por qualquer profissional ou estabelecimento de reparação devidamente certificado (caso aplicável). Os concessionários Yamaha possuem a formação e o equipamento necessários para realizar estes serviços em particular.

MANUTENÇÃO PERIÓDICA E AJUSTES

PAU17542

Jogo de ferramentas do proprietário

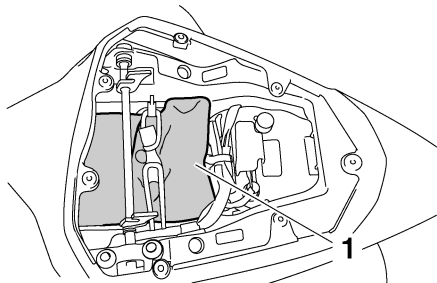

1. Jogo de ferramentas do proprietário

O jogo de ferramentas do proprietário encontra-se por baixo do assento do passageiro. (Consulte a página 3-20.)

As informações relativas à assistência incluídas neste manual e as ferramentas fornecidas no jogo de ferramentas do proprietário destinam-se a ajudá-lo na realização da manutenção preventiva e de pequenas reparações. No entanto, poderão ser necessárias ferramentas adicionais, tal como uma chave de binário, para realizar correctamente determinados trabalhos de manutenção.

NOTA

Caso não possua as ferramentas nem a experiência necessárias para um determinado trabalho, solicite a um concessionário Yamaha que o faça por si.

MANUTENÇÃO PERIÓDICA E AJUSTES

PAU46861

NOTA

- As verificações anuais deverão ser efectuadas todos os anos, excepto se for efectuada uma manutenção com base nos quilómetros percorridos, ou no caso do Reino Unido, se for efectuada uma manutenção com base nas milhas percorridas.
- A partir dos 50000 km (30000 mi), repita os intervalos de manutenção, começando a partir dos 10000 km (6000 mi).
- Os itens marcados com um asterisco devem ser efectuados por um concessionário Yamaha na medida em que são necessárias ferramentas especiais, dados e capacidades técnicas.

Tabela de manutenção periódica para o sistema de controlo das emissões

PAU46910

N.º	ITEM	TRABALHO DE VERIFICAÇÃO OU MANUTENÇÃO	LEITURA DO CONTA-QUILÓMETROS					VERIFICAÇÃO ANUAL
			1000 km (600 mi)	10000 km (6000 mi)	20000 km (12000 mi)	30000 km (18000 mi)	40000 km (24000 mi)	
1	* Tubo de combustível	• Verifique se os tubos de combustível apresentam fendas ou danos.		√	√	√	√	√
2	* Velas de ignição	• Verifique o estado. • Limpe e corrija a distância.		√		√		
		• Substitua.			√	√		
3	* Válvulas	• Verifique a folga das válvulas. • Ajuste.	Cada 40000 km (24000 mi)					
4	* Sistema de injeção de combustível	• Ajuste a sincronização.		√	√	√	√	√
5	* Silencioso e tubo de escape	• Verifique se o(s) grampo(s) de parafuso está(estão) solto(s).	√	√	√	√	√	

6

MANUTENÇÃO PERIÓDICA E AJUSTES

N.º	ITEM	TRABALHO DE VERIFICAÇÃO OU MANUTENÇÃO	LEITURA DO CONTA-QUILÓMETROS					VERIFICAÇÃO ANUAL
			1000 km (600 mi)	10000 km (6000 mi)	20000 km (12000 mi)	30000 km (18000 mi)	40000 km (24000 mi)	
6	*	Sistema de indução de ar		√	√	√	√	√

MANUTENÇÃO PERIÓDICA E AJUSTES

PAU1770C

Tabela de lubrificação e manutenção geral

N.º	ITEM	TRABALHO DE VERIFICAÇÃO OU MANUTENÇÃO	LEITURA DO CONTA-QUILÓMETROS					VERIFICAÇÃO ANUAL
			1000 km (600 mi)	10000 km (6000 mi)	20000 km (12000 mi)	30000 km (18000 mi)	40000 km (24000 mi)	
1	* Elemento do filtro de ar	• Substitua.					√	
2	Embraiagem	• Verifique o funcionamento. • Ajuste.	√	√	√	√	√	
3	* Travão dianteiro	• Verifique o funcionamento, o nível de líquido e se existem fugas de líquidos no veículo.	√	√	√	√	√	√
		• Substitua as pastilhas do travão.	Sempre que estiverem gastas até ao limite					
4	* Travão traseiro	• Verifique o funcionamento, o nível de líquido e se existem fugas de líquidos no veículo.	√	√	√	√	√	√
		• Substitua as pastilhas do travão.	Sempre que estiverem gastas até ao limite					
5	* Tubos dos travões	• Verifique se apresentam fendas ou danos. • Verifique se o direccionamento e a articulação estão correctos.		√	√	√	√	√
		• Substitua.	Cada 4 anos					
6	* Rodas	• Verifique se apresentam desgaste ou danos.		√	√	√	√	
7	* Pneus	• Verifique a profundidade da face de rolamento e se existem danos. • Se necessário, substitua-os. • Verifique a pressão do ar. • Se necessário, corrija.		√	√	√	√	√
8	* Rolamentos de roda	• Verifique se os rolamentos estão soltos ou se apresentam danos.		√	√	√	√	

MANUTENÇÃO PERIÓDICA E AJUSTES

N.º	ITEM	TRABALHO DE VERIFICAÇÃO OU MANUTENÇÃO	LEITURA DO CONTA-QUILÓMETROS					VERIFICAÇÃO ANUAL
			1000 km (600 mi)	10000 km (6000 mi)	20000 km (12000 mi)	30000 km (18000 mi)	40000 km (24000 mi)	
9	* Braço oscilante	• Verifique o funcionamento e se apresenta uma folga excessiva.		√	√	√	√	
		• Lubrifique com massa de lubrificação de sabão de lítio.	Cada 50000 km (30000 mi)					
10	Corrente de transmissão	• Verifique a folga, o alinhamento e o estado da corrente. • Ajuste e lubrifique minuciosamente a corrente com lubrificante especial para correntes de anel de vedação em O.	A cada 800 km (500 mi) e depois de lavar o motociclo, de conduzir à chuva ou em áreas húmidas					
11	* Rolamentos da direcção	• Verifique a folga dos rolamentos e se a direcção está dura.	√	√	√	√	√	
		• Lubrifique com massa de lubrificação de sabão de lítio.	Cada 20000 km (12000 mi)					
12	* Fixadores do chassis	• Certifique-se de que todas as porcas, cavilhas e parafusos estão devidamente alinhados.		√	√	√	√	√
13	Eixo de pivô da alavanca do travão	• Lubrifique com graxa de silicone.		√	√	√	√	√
14	Eixo de pivô do pedal do travão	• Lubrifique com massa de lubrificação de sabão de lítio.		√	√	√	√	√
15	Eixo de pivô da alavanca da embraiagem	• Lubrifique com massa de lubrificação de sabão de lítio.		√	√	√	√	√
16	Eixo de pivô do pedal de mudança de velocidades	• Lubrifique com massa de lubrificação de sabão de lítio.		√	√	√	√	√

MANUTENÇÃO PERIÓDICA E AJUSTES

N.º	ITEM	TRABALHO DE VERIFICAÇÃO OU MANUTENÇÃO	LEITURA DO CONTA-QUILÓMETROS					VERIFICAÇÃO ANUAL
			1000 km (600 mi)	10000 km (6000 mi)	20000 km (12000 mi)	30000 km (18000 mi)	40000 km (24000 mi)	
17	Descanso lateral	<ul style="list-style-type: none"> Verifique o funcionamento. Lubrifique com massa de lubrificação de sabão de lítio. 		√	√	√	√	√
18	* Interruptor do descanso lateral	<ul style="list-style-type: none"> Verifique o funcionamento. 	√	√	√	√	√	√
19	* Forquilha dianteira	<ul style="list-style-type: none"> Verifique o funcionamento e se apresenta fuga de óleo. 		√	√	√	√	
20	* Amortecedor de choques	<ul style="list-style-type: none"> Verifique o funcionamento e se o amortecedor tem fuga de óleo. 		√	√	√	√	
21	* Braço do relé de suspensão traseira e pontos de articulação do braço de ligação	<ul style="list-style-type: none"> Verifique o funcionamento. 		√	√	√	√	
22	Óleo do motor	<ul style="list-style-type: none"> Mude. Verifique o nível do óleo e se o veículo apresenta fugas de óleo. 	√	√	√	√	√	√
23	Cartucho do filtro de óleo do motor	<ul style="list-style-type: none"> Substitua. 	√		√		√	
24	* Sistema de refrigeração	<ul style="list-style-type: none"> Verifique o nível de refrigerante e se o veículo apresenta fuga de refrigerante. 		√	√	√	√	√
		<ul style="list-style-type: none"> Substituir o refrigerante anticongelante de etilenoglicol. 	Cada 3 anos					
25	* Interruptores dos travões dianteiro e traseiro	<ul style="list-style-type: none"> Verifique o funcionamento. 	√	√	√	√	√	√

MANUTENÇÃO PERIÓDICA E AJUSTES

N.º	ITEM	TRABALHO DE VERIFICAÇÃO OU MANUTENÇÃO	LEITURA DO CONTA-QUILÓMETROS					VERIFICAÇÃO ANUAL
			1000 km (600 mi)	10000 km (6000 mi)	20000 km (12000 mi)	30000 km (18000 mi)	40000 km (24000 mi)	
26	Peças de movimento e cabos	<ul style="list-style-type: none"> Lubrifique. 		√	√	√	√	√
27	* Punho do acelerador	<ul style="list-style-type: none"> Verifique o funcionamento. Verifique a folga do punho do acelerador e ajuste se necessário. Lubrifique o cabo e o compartimento do punho. 		√	√	√	√	√
28	* Luzes, sinais e interruptores	<ul style="list-style-type: none"> Verifique o funcionamento. Ajuste o feixe do farol dianteiro. 	√	√	√	√	√	√

PAU18680

6 NOTA

- Filtro de ar
 - O filtro de ar deste modelo está equipado com um elemento de papel descartável revestido a óleo, que tem de ser limpo com ar comprimido para evitar que seja danificado.
 - O elemento do filtro de ar tem de ser substituído mais frequentemente se a condução for feita em áreas invulgarmente húmidas ou poeirentas.
- Assistência do travão hidráulico
 - Verifique regularmente e, se necessário, corrija o nível de líquidos do travões.
 - Substitua os componentes internos dos cilindros mestres e pinças do travão, e mude o líquido dos travões de dois em dois anos.
 - Substitua os tubos do travões de quatro em quatro anos e caso apresentem fendas ou estejam danificados.

Remoção e instalação das carenagens e painéis PAU18712

As carenagens e painéis ilustrados têm de ser retirados para efectuar alguns dos trabalhos de manutenção descritos neste capítulo. Consulte esta secção sempre que precisar de retirar e instalar uma carenagem ou painel.

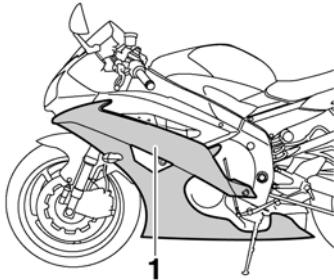

1. Carenagem A

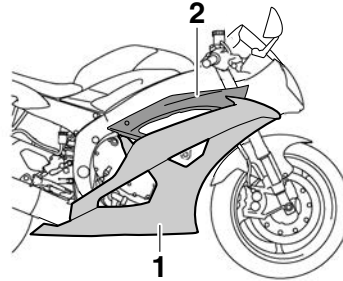

1. Carenagem B
2. Carenagem C

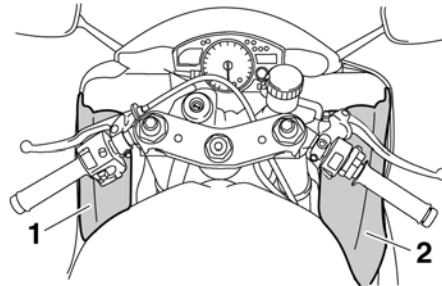

1. Painel A
2. Painel B

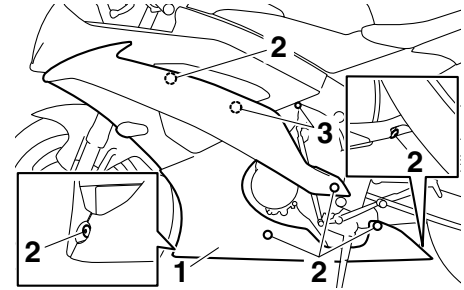

1. Carenagem A
2. Cavilha
3. Fixador rápido

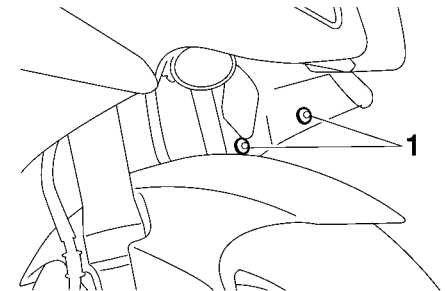

1. Fixador rápido

Carenagens A e B PAU44932

Remoção de uma carenagem

1. Remova as cavilhas, os fixadores rápidos e o fixador rápido (tipo parafuso).

MANUTENÇÃO PERIÓDICA E AJUSTES

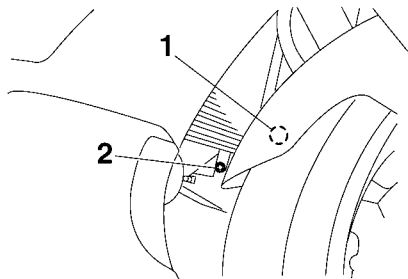

1. Fixador rápido
2. Fixador rápido (tipo parafuso)

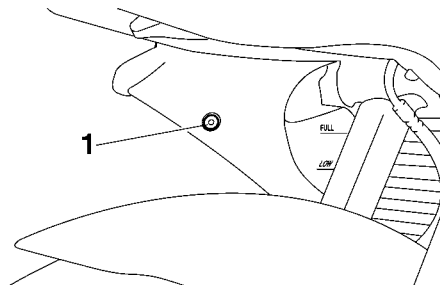

1. Fixador rápido

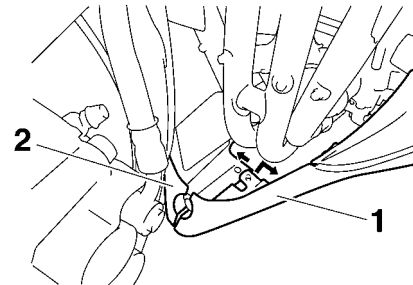

1. Carenagem A
2. Carenagem B

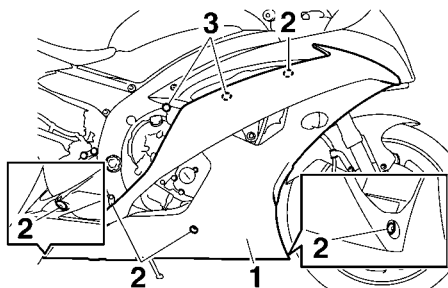

1. Carenagem B
2. Cavilha
3. Fixador rápido

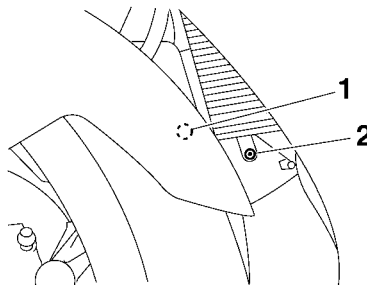

1. Fixador rápido
2. Fixador rápido (tipo parafuso)

2. Remova o prolongamento da carenagem A do orifício da mesma B tal como ilustrado.

3. Retire o prolongamento que se encontra mais à frente da fenda, deslize a carenagem para a frente e, depois, retire os restantes prolongamentos das fendas, conforme ilustrado.
4. Desligue o acoplador do fio do sinal de mudança de direcção.

MANUTENÇÃO PERIÓDICA E AJUSTES

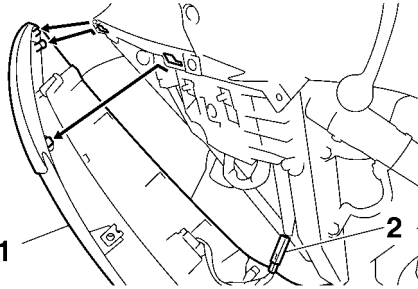

1. Carenagem A
2. Acoplador do fio do sinal de mudança de direcção

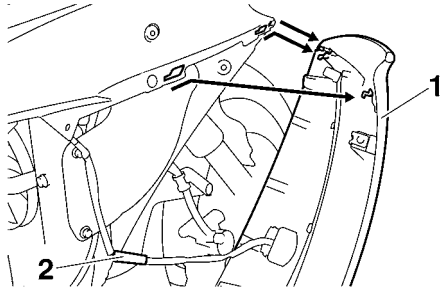

1. Carenagem B
2. Acoplador do fio do sinal de mudança de direcção

Para instalar uma carenagem

1. Ligue o acoplador do fio do sinal de mudança de direcção.

2. Encaixe os prolongamentos nas fendas, empurre a carenagem para trás e, depois, insira o prolongamento frontal na fenda.

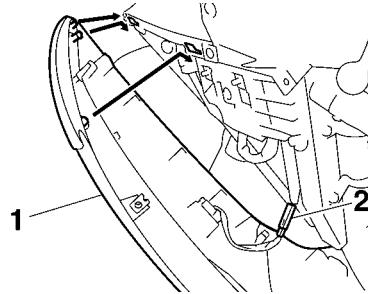

1. Carenagem A
2. Acoplador do fio do sinal de mudança de direcção

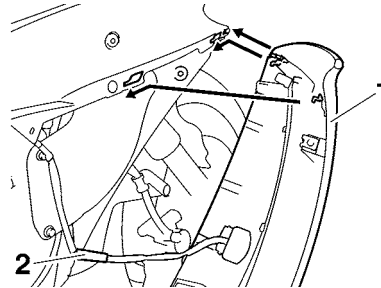

1. Carenagem B
2. Acoplador do fio do sinal de mudança de direcção

3. Insira o prolongamento da carenagem A no orifício da mesma B tal como ilustrado.

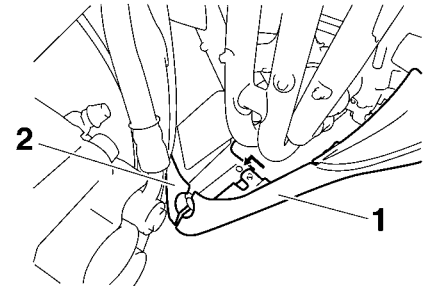

1. Carenagem A
2. Carenagem B

4. Instale as cavilhas, os fixadores rápidos e o fixador rápido (tipo parafuso).

6

Carenagem C

PAU39092

Remoção da carenagem

1. Retire a carenagem B e o painel B. (Consulte a página 6-9.)
2. Desaperte o conjunto de fios, pressionando no prolongamento para abrir o fixador de plástico.

MANUTENÇÃO PERIÓDICA E AJUSTES

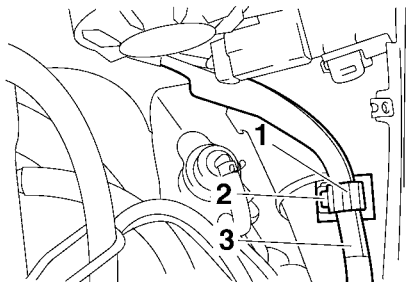

1. Fixador plástico
2. Prolongamento
3. Conjunto de fios

3. Retire as cavilhas e o fixador rápido e, depois, puxe a carenagem para fora conforme ilustrado.

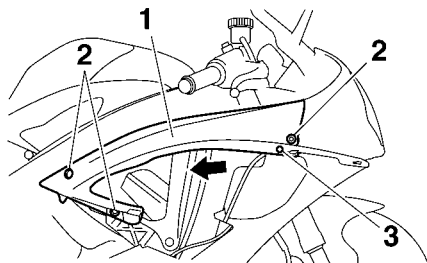

1. Carenagem C
2. Cavilha
3. Fixador rápido

Instalação da carenagem

1. Encaixe a ranhura da carenagem C no prolongamento da carenagem dianteira.

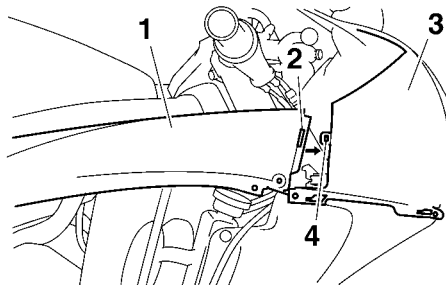

1. Carenagem C
2. Fenda
3. Carenagem dianteira
4. Prolongamento

2. Instale as cavilhas e o fixador rápido.
3. Coloque o conjunto de fios na posição original e, depois, feche o fixador de plástico.
4. Instale a carenagem e o painel.

Painéis A e B

Remoção de um painel

Retire as cavilhas e, de seguida, puxe o painel para fora conforme ilustrado.

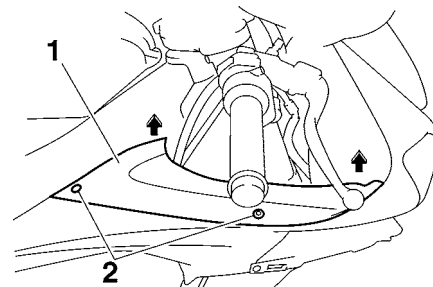

1. Painel B
2. Cavilha

Para instalar um painel

Coloque o painel na posição original e, depois, instale as cavilhas.

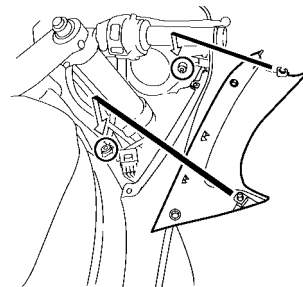

PAU39062

Verificação das velas de ignição PAU19652

As velas de ignição são componentes importantes do motor que devem ser verificados periodicamente, preferivelmente por um concessionário Yamaha. Uma vez que o calor e os resíduos provocam a erosão lenta da vela de ignição, estes devem ser removidos e verificados em conformidade com a tabela de lubrificação e manutenção periódica. Para além disso, o estado das velas de ignição pode revelar o estado do motor.

O isolador de porcelana à volta do eléctrodo central de cada vela de ignição deve apresentar uma cor acastanhada entre média a leve (a cor ideal quando o veículo é conduzido normalmente), e todas as velas de ignição instaladas no motor devem apresentar a mesma cor. Se qualquer uma das velas apresentar uma cor claramente diferente, o motor poderá estar a funcionar de modo inapropriado. Não tente diagnosticar por si mesmo este tipo de problemas. Em vez disso, solicite a um concessionário Yamaha que verifique o veículo.

Se a vela de ignição mostrar sinais de erosão do eléctrodo e excesso de carbono ou outros resíduos, deverá ser substituída.

Vela de ignição especificada:
NGK/CR10EK

Antes de instalar uma vela de ignição, deverá medir a distância do eléctrodo da vela de ignição com um indicador de espessura do fio e, se necessário, esta deverá ser ajustada em conformidade com a especificação.

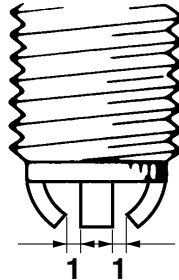

1. Distância do eléctrodo da vela de ignição

Distância do eléctrodo da vela de ignição:
0.6–0.7 mm (0.024–0.028 in)

Limpe a superfície da anilha da vela de ignição e a superfície correspondente, e depois limpe quaisquer impurezas existentes nas roscas da vela.

Binário de aperto:

Vela de ignição:
13 Nm (1.3 m·kgf, 9.4 ft·lbf)

NOTA

Se não houver uma chave de binário disponível quando pretender instalar uma vela de ignição, uma boa estimativa do binário correcto é 1/4–1/2 de volta além do aperto manual. No entanto, a vela de ignição deverá ser apertada com o binário especificado logo que possível.

PCA10840

PRECAUÇÃO

Não utilize ferramentas para retirar ou instalar a tampa da vela de ignição, caso contrário o acoplador da bobina de ignição pode ser danificado. Poderá ser difícil retirar a tampa da vela de ignição, uma vez que o vedante de borracha do rebordo da tampa encaixa firmemente. Para retirar a tampa da vela de ignição, basta rodá-la para a frente e para trás enquanto puxa a mesma para fora; para a instalar, rode-a para a frente e para trás enquanto a empurra para dentro.

MANUTENÇÃO PERIÓDICA E AJUSTES

Óleo do motor e cartucho do filtro de óleo

PAU3899C

O nível de óleo do motor deve ser verificado antes de cada viagem. Para além disso, o óleo e o cartucho do filtro de óleo devem ser substituídos nos intervalos especificados na tabela de lubrificação e manutenção periódica.

Verificação do nível de óleo do motor

1. Coloque o veículo numa superfície nivelada e segure-o numa posição vertical. Uma ligeira inclinação lateral poderá resultar numa falsa leitura.
2. Coloque o motor em funcionamento, deixe-o aquecer durante alguns minutos e depois desligue-o.
3. Aguarde alguns minutos, até o óleo assentar.
4. Retire a vareta medidora do nível de óleo do motor e limpe-a; introduza-a novamente no orifício (sem a atarraxar) e, depois, retire-a novamente, para verificar o nível do óleo.

NOTA

O óleo do motor deverá situar-se entre as marcas de nível máximo e mínimo.

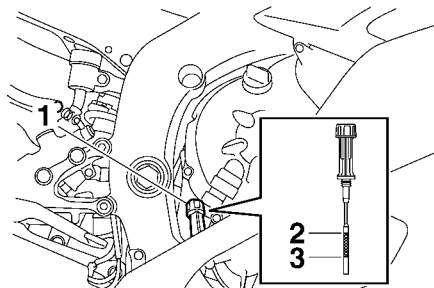

1. Vareta medidora do nível de óleo
2. Marca do nível máximo
3. Marca do nível mínimo

5. Caso o nível de óleo do motor se situe na marca de nível mínimo ou abaixo desta, retire a tampa de enchimento de óleo do motor e adicione óleo suficiente do tipo recomendado para rectificar o nível.

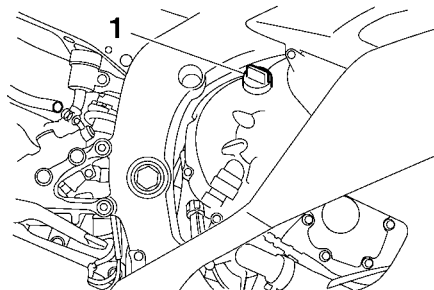

1. Tampa de enchimento de óleo do motor

6. Insira e aperte a vareta medidora do nível de óleo do motor e, de seguida, instale e aperte a tampa de enchimento de óleo.

Mudança do óleo do motor (com ou sem substituição do cartucho do filtro de óleo)

1. Coloque o veículo numa superfície nivelada.
2. Retire a carenagem A. (Consulte a página 6-9.)
3. Coloque o motor em funcionamento, deixe-o aquecer durante alguns minutos e depois desligue-o.
4. Coloque um tabuleiro de recolha do óleo por baixo do motor para recolher o óleo usado.
5. Retire a tampa de enchimento de óleo, a cavilha de drenagem de óleo do motor e a respectiva anilha, para drenar o óleo do cárter.

MANUTENÇÃO PERIÓDICA E AJUSTES

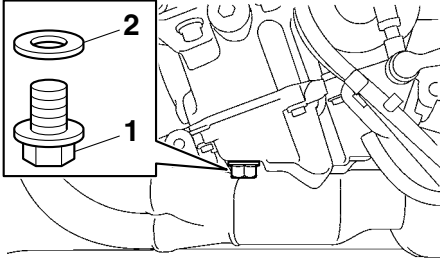

1. Cavilha de drenagem do óleo do motor
2. Anilha

NOTA

Ignore os passos 6–12 se não desejar substituir o cartucho do filtro de óleo.

6. Retire a cavilha da alavanca da mudança de velocidades e, depois, puxe a alavanca da mudança de velocidades do veio da mudança de velocidades.
7. Retire o tubo de respiração e o tubo de descarga do excedente do depósito de combustível dos guias.

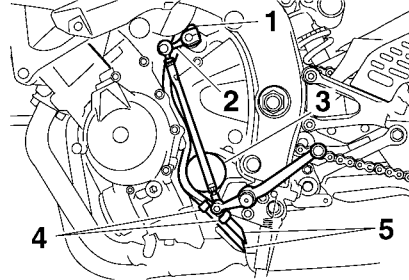

1. Cavilha
 2. Alavanca da mudança de velocidades
 3. Cartucho do filtro de óleo
 4. Guia
 5. Tubo de respiração e tubo de descarga do depósito de combustível
8. Retire o cartucho do filtro de óleo com uma chave inglesa do filtro de óleo.

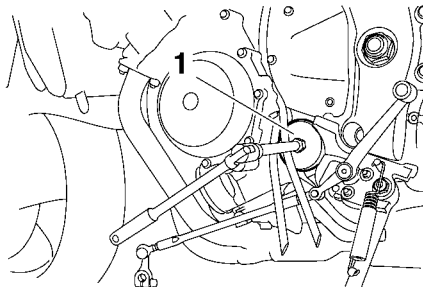

1. Chave inglesa do filtro de óleo

NOTA

Poderá obter uma chave inglesa do filtro de óleo num concessionário Yamaha.

9. Aplique uma camada pouco espessa de óleo do motor limpo no anel de vedação em O do novo cartucho do filtro de óleo.

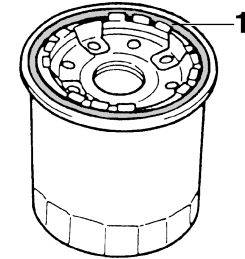

1. Anel de vedação em O

NOTA

Certifique-se de que o anel de vedação em O está bem encaixado.

10. Instale o novo cartucho do filtro de óleo com uma chave inglesa do filtro de óleo e aperte-o em conformidade com o binário especificado, utilizando uma chave de binário.

MANUTENÇÃO PERIÓDICA E AJUSTES

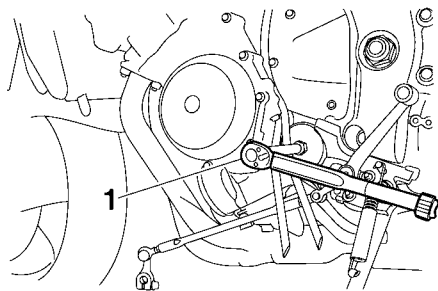

1. Chave de binário

Binário de aperto:

Cartucho do filtro de óleo:
17 Nm (1.7 m·kgf, 12 ft·lbf)

- 6
11. Instale o tubo de respiração e o tubo de descarga do excedente do depósito de combustível nos guias e coloque-os na respectiva posição original.
 12. Instale a alavanca de mudança de velocidades alinhando a respectiva marca com a marca do veio da mudança de velocidades e instalando a cavilha da alavanca de mudança de velocidades, para depois apertá-la em conformidade com o binário especificado.
PRECAUÇÃO: Certifique-se de que alinha as marcas de concordância para assegurar uma engrenagem correcta. Se as marcas de concor-

dância não estiverem alinhadas, a alavanca de mudança de velocidades não terá um movimento correcto e poderá não conseguir mudar para uma velocidade superior ou inferior. [PCA15342]

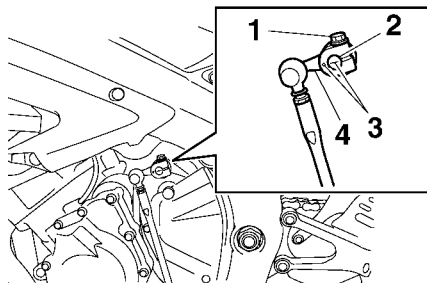

1. Cavilha
2. Veio da mudança de velocidades
3. Marcas de concordância
4. Alavanca da mudança de velocidades

Binário de aperto:

Cavilha da alavanca da mudança de velocidades:
10 Nm (1.0 m·kgf, 7.2 ft·lbf)

13. Instale a cavilha de drenagem de óleo do motor e a respectiva nova anilha e, depois, aperte a cavilha em conformidade com o binário especificado.

Binário de aperto:

Cavilha de drenagem do óleo do motor:
43 Nm (4.3 m·kgf, 31 ft·lbf)

14. Reabasteça com a quantidade especificada de óleo do motor recomendado e, depois, instale e aperte a tampa de enchimento de óleo.

Óleo do motor recomendado:

Consulte a página 8-1.

Quantidade de óleo:

Sem substituição do cartucho do filtro de óleo:

2.40 L (2.54 US qt, 2.11 Imp.qt)

Com substituição do cartucho do filtro de óleo:

2.60 L (2.75 US qt, 2.29 Imp.qt)

NOTA

Depois do motor e do sistema de escape terem arrefecido, certifique-se de que limpa o óleo eventualmente derramado sobre quaisquer componentes.

PCA11620

PRECAUÇÃO

- Para evitar o patinar da embraiagem (uma vez que o óleo do motor também lubrifica a embraiagem),

não misture quaisquer aditivos químicos. Não utilize óleos com a especificação para diesel de “CD” nem óleos de qualidade superior à especificada. Para além disso, não utilize óleos denominados “ENERGY CONSERVING II” ou superiores.

- **Certifique-se de que não entra nenhum material estranho no cárter.**

15. Coloque o motor em funcionamento e deixe-o ao ralenti durante alguns minutos enquanto verifica se existem fugas de óleo. Caso haja uma fuga de óleo, desligue imediatamente o motor e procure a causa.

NOTA

Depois de ligar o motor, a luz de advertência do nível de óleo do motor deverá desligar-se se o nível de óleo for suficiente.

PCA10401

PRECAUÇÃO

Se a luz de advertência do nível de óleo tremeluzir ou permanecer acesa, mesmo que o nível de óleo esteja correcto, desligue imediatamente o motor e solicite a um concessionário Yamaha que verifique o veículo.

16. Desligue o motor, verifique o nível do óleo e, se necessário, corrija-o.
17. Monte a carenagem.

Refrigerante

PAU20070

O nível do refrigerante deve ser verificado antes de cada viagem. Para além disso, o refrigerante deve ser substituído nos intervalos especificados na tabela de lubrificação e manutenção periódica.

PAU39087

Verificação do nível de líquido refrigerante

1. Coloque o veículo numa superfície nivelada e segure-o numa posição vertical.

NOTA

- O nível de refrigerante deve ser verificado com o motor frio uma vez que este varia consoante a temperatura do motor.
- Durante a verificação do nível de refrigerante, certifique-se de que o veículo está totalmente na vertical. Uma ligeira inclinação lateral poderá resultar numa falsa leitura.

2. Verifique o nível de refrigerante no reservatório de refrigerante.

NOTA

O refrigerante deverá situar-se entre as marcas de nível máximo e mínimo.

MANUTENÇÃO PERIÓDICA E AJUSTES

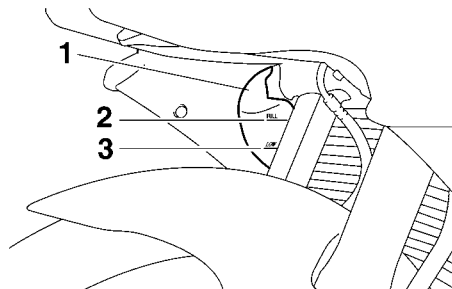

1. Reservatório de refrigerante
2. Marca do nível máximo
3. Marca do nível mínimo

3. Se o líquido refrigerante estiver na marca de nível mínimo ou abaixo desta, remova o painel B para aceder ao reservatório de refrigerante. (Consulte a página 6-9.)

4. Retire a tampa do reservatório de refrigerante, adicione líquido refrigerante até à marca de nível máximo e, depois, instale a tampa do reservatório. **AVISO! Retire apenas a tampa do reservatório de refrigerante. Nunca tente retirar a tampa do radiador enquanto o motor estiver quente.**

[PWA15161]

PRECAUÇÃO: Caso não tenha líquido refrigerante, utilize água destilada ou água macia. Não utilize água dura nem água salgada pois danificam o motor. Caso tenha

utilizado água em vez de líquido refrigerante, substitua-a por líquido refrigerante logo que possível, caso contrário o sistema de refrigeração não ficará protegido contra congelação e corrosão. Se tiver sido acrescentada água ao líquido refrigerante, solicite a um concessionário Yamaha que verifique o teor de anticongelante do líquido refrigerante logo que possível, caso contrário a eficácia do líquido refrigerante será reduzida. [PCA10472]

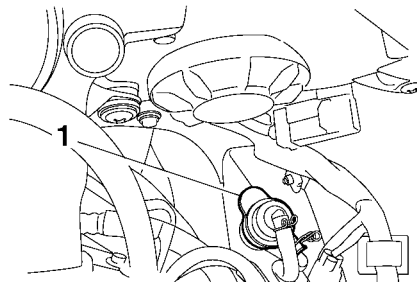

1. Tampa do reservatório de refrigerante

Capacidade do reservatório de refrigerante (até à marca de nível máximo):

0.25 L (0.26 US qt, 0.22 Imp.qt)

5. Instale o painel.

PAU39004

Substituição do líquido refrigerante

1. Coloque o veículo numa superfície nivelada e, se necessário, deixe o motor arrefecer.
2. Retire as carenagens B e C. (Consulte a página 6-9.)
3. Coloque um recipiente sob o motor para recolher o líquido refrigerante usado.
4. Retire a tampa do radiador. **AVISO! Nunca tente retirar a tampa do radiador enquanto o motor estiver quente.** [PWA10381]

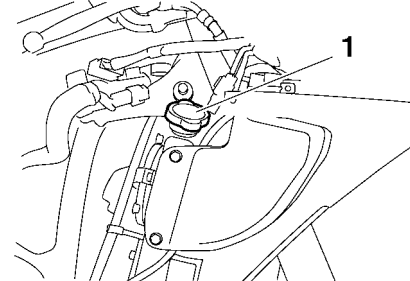

1. Tampa do radiador

5. Retire a cavilha de drenagem de refrigerante e a anilha para drenar o sistema de refrigeração.
6. Mova o grampo do tubo na direcção ilustrada e, depois, desligue o tubo do radiador para o drenar.

MANUTENÇÃO PERIÓDICA E AJUSTES

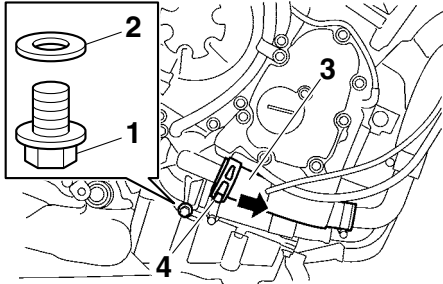

1. Cavilha de drenagem de refrigerante
2. Anilha
3. Tubo do radiador
4. Presilha do tubo

7. Retire o reservatório de refrigerante, retirando as respectivas cavilhas.
8. Retire a tampa do reservatório de refrigerante e, depois, vire-o ao contrário para o esvaziar.

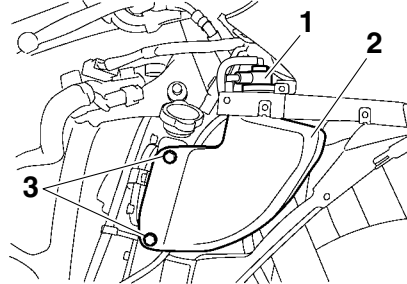

1. Tampa do reservatório de refrigerante
2. Reservatório de refrigerante
3. Cavilha

9. Depois do refrigerante estar totalmente drenado, lave minuciosamente o sistema de refrigeração com água limpa da torneira.
10. Instale o reservatório de refrigerante, colocando as respectivas cavilhas.
11. Ligue o tubo do radiador e, de seguida, mova o grampo do tubo novamente para a respectiva posição original.
12. Instale a cavilha de drenagem de refrigerante e a nova anilha e, depois, aperte a cavilha em conformidade com o binário especificado.

Binário de aperto:

Cavilha de drenagem de refrigerante:

10 Nm (1.0 m·kgf, 7.2 ft·lbf)

13. Verta o líquido refrigerante recomendado no reservatório até à marca do nível máximo e, depois, volte a colocar a tampa do reservatório de refrigerante.
14. Verta o líquido refrigerante recomendado no radiador até este ficar cheio.

Proporção de mistura de anticongelante/água:

1:1

Anticongelante recomendado:

Anticongelante de etilenoglicol de alta qualidade com anti-corrosivos para motores em alumínio

Quantidade de líquido refrigerante:

Capacidade do radiador (incluindo todas as vias):

2.30 L (2.43 US qt, 2.02 Imp.qt)

Capacidade do reservatório de refrigerante (até à marca de nível máximo):

0.25 L (0.26 US qt, 0.22 Imp.qt)

15. Instale a tampa do radiador, coloque o motor em funcionamento, deixe-o ao ralenti durante alguns minutos e desligue-o.
16. Retire a tampa do radiador para verificar o nível de líquido refrigerante no radiador. Se necessário, acrescente lí-

MANUTENÇÃO PERIÓDICA E AJUSTES

quido refrigerante suficiente até que atinja o topo do radiador e, finalmente, coloque a tampa do radiador.

17. Coloque o motor em funcionamento e verifique se existem fugas de líquido refrigerante no veículo. Caso detecte fugas de líquido refrigerante, solicite a um concessionário Yamaha que verifique o sistema de refrigeração.
18. Instale as carenagens.

Elemento do filtro de ar

PAU36764

O elemento do filtro de ar tem de ser substituído nos intervalos especificados na tabela de lubrificação e manutenção periódica. Solicite a um concessionário Yamaha que substitua o elemento do filtro de ar.

Verificação da velocidade de ralenti do motor

PAU44734

Verifique a velocidade de ralenti do motor e, se necessário, solicite a um concessionário Yamaha que a rectifique.

Velocidade de ralenti do motor:
1250–1350 rpm

Verificação da folga do punho do acelerador

PAU21384

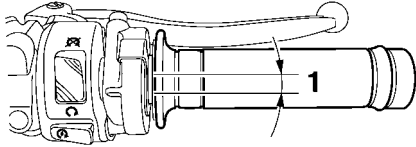

1. Folga do punho do acelerador

A folga do punho do acelerador deverá medir 3.0–5.0 mm (0.12–0.20 in) na borda interior do punho do acelerador. Verifique periodicamente a folga do punho do acelerador e, se necessário, solicite a um concessionário Yamaha que a ajuste.

Folga das válvulas

PAU21401

A folga das válvulas muda com a utilização, resultando numa mistura inadequada de ar/combustível e/ou ruído no motor. Para evitar que isto ocorra, a folga das válvulas deverá ser regulada por um concessionário Yamaha nos intervalos especificados na tabela de lubrificação e manutenção periódica.

Pneus

PAU21775

Para maximizar o desempenho, durabilidade e funcionamento seguro do seu motociclo, tenha atenção aos seguintes pontos relativos aos pneus especificados.

Pressão de ar dos pneus

A pressão de ar dos pneus deverá ser verificada e, se necessário, ajustada antes de cada viagem.

PWA10503



AVISO

A utilização deste veículo com a pressão dos pneus incorrecta pode causar ferimentos graves ou morte devido à perda de controlo.

- **A pressão de ar dos pneus deve ser verificada e ajustada com os pneus frios (isto é, quando a temperatura dos pneus é igual à temperatura ambiente).**
- **A pressão de ar dos pneus tem de ser ajustada de acordo com a velocidade de condução e o peso total do condutor, passageiro, carga e acessórios aprovados para este modelo.**

MANUTENÇÃO PERIÓDICA E AJUSTES

PWA10471

Pressão de ar dos pneus (medida com os pneus frios):

0–90 kg (0–198 lb):

Frente:

250 kPa (2.50 kgf/cm², 36 psi)

Trás:

290 kPa (2.90 kgf/cm², 42 psi)

90–186 kg (198–410 lb):

Frente:

250 kPa (2.50 kgf/cm², 36 psi)

Trás:

290 kPa (2.90 kgf/cm², 42 psi)

Condução a alta velocidade:

Frente:

250 kPa (2.50 kgf/cm², 36 psi)

Trás:

290 kPa (2.90 kgf/cm², 42 psi)

Carga máxima*:

186 kg (410 lb)

* Peso total com condutor, passageiro, carga e acessórios

PWA10511



AVISO

Nunca sobrecarregue o seu veículo. A utilização de um veículo sobrecarregado pode provocar um acidente.

Inspeção dos pneus

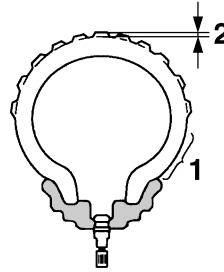

1. Flanco do pneu
2. Profundidade do piso do pneu

Os pneus devem ser verificados antes de cada viagem. Se a profundidade da face de rolamento central atingir o limite especificado, se o pneu tiver um prego ou fragmentos de vidro, ou se o flanco estiver rachado, solicite a um concessionário Yamaha que substitua o pneu imediatamente.

Profundidade mínima do piso do pneu (frente e trás):

1.6 mm (0.06 in)

NOTA

Os limites de profundidade do piso dos pneus poderão diferir de país para país. Cumpra sempre os regulamentos locais.



AVISO

- Solicite a um concessionário Yamaha que substitua os pneus excessivamente gastos. Para além de ser ilegal, utilizar o veículo com pneus excessivamente gastos diminui a estabilidade de condução e pode levar a perda de controlo.
- A tarefa de substituição de todas as peças relacionadas com as rodas e os travões, incluindo os pneus, deve ser executada por um concessionário Yamaha, que possui os conhecimentos e experiência profissionais necessários para o fazer.
- Após a substituição de um pneu, conduza a velocidades moderadas, uma vez que a superfície do pneu deverá primeiro ser “rodada” para que desenvolva as respectivas características óptimas.

Informações relativas aos pneus

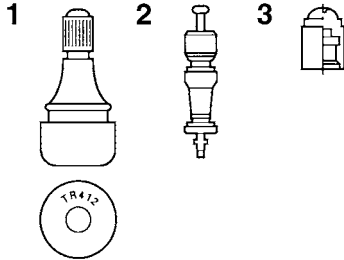

1. Válvula de ar do pneu
2. Núcleo da válvula de ar do pneu
3. Tampa da válvula de ar do pneu com vedante

Este motociclo está equipado com pneus sem câmara de ar, válvulas de ar do pneu e rodas de liga.

PWA10481



AVISO

- Os pneus da frente e de trás devem ser da mesma marca e modelo; caso contrário, as características de condução do motociclo podem ser diferentes, o que poderia causar um acidente.
- Certifique-se sempre de que as tampas das válvulas estão bem instaladas para evitar a fuga de pressão de ar.

- Utilize apenas as válvulas para pneus e os núcleos de válvula indicados na lista abaixo para evitar o esvaziamento dos pneus durante a condução a alta velocidade.

Após testes extensivos, apenas os pneus indicados na lista abaixo foram aprovados para este modelo pela Yamaha Motor Co., Ltd.

Pneu da frente:

Tamanho:
120/70 ZR17M/C (58W)
Fabricante/modelo:
BRIDGESTONE/BT016F F
DUNLOP/Qualifier PT M

Pneu de trás:

Tamanho:
180/55 ZR17M/C (73W)
Fabricante/modelo:
BRIDGESTONE/BT016R F
DUNLOP/Qualifier PT M

DIANTEIRO e TRASEIRO:

Válvula de ar do pneu:
TR412
Núcleo de válvula:
#9100 (de origem)



AVISO

Este motociclo está equipado com pneus para velocidade super alta. Verifique os pontos seguintes de modo a tirar o máximo partido da eficiência destes pneus.

- Utilize apenas os pneus sobresselentes especificados. Outro tipo de pneus poderá rebentar a velocidades super altas.
- Os pneus completamente novos podem ter uma aderência relativamente fraca em certas superfícies de estrada até terem sido “rodados”. Portanto, depois de instalar um pneu novo, é aconselhável conduzir moderadamente durante aproximadamente 100 km (60 mi) antes de fazer qualquer viagem a alta velocidade.
- Os pneus têm de ser aquecidos antes de uma viagem a alta velocidade.
- Ajuste sempre a pressão de ar dos pneus em conformidade com as condições de utilização.

MANUTENÇÃO PERIÓDICA E AJUSTES

PAU21962

Rodas de liga

Para maximizar o desempenho, durabilidade e funcionamento seguro do seu veículo, tenha atenção aos seguintes pontos relativos às rodas especificadas.

- Antes de cada viagem, deverá verificar se os aros das rodas apresentam fendas, dobras, deformações ou danos. Caso encontre qualquer tipo de danos, solicite a um concessionário Yamaha que substitua a roda. Não tente fazer qualquer tipo de reparação na roda, por pequena que seja. Uma roda que esteja deformada ou rachada deverá ser substituída.
- A roda deve ser equilibrada sempre que o pneu ou a roda sejam trocados ou substituídos. Uma roda desequilibrada pode resultar num fraco desempenho, características de manuseamento adversas e uma vida reduzida do pneu.

6

PAU33891

Ajuste da folga da alavanca da embraiagem

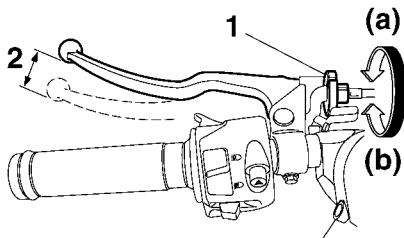

1. Cavilha ajustadora da folga da alavanca da embraiagem
2. Folga da alavanca da embraiagem

A folga da alavanca da embraiagem deverá medir 10,0–15,0 mm (0,39–0,59 in) como ilustrado. Verifique periodicamente a folga da alavanca da embraiagem e, se necessário, ajuste como se segue.

Para aumentar a folga da alavanca da embraiagem, rode a respectiva cavilha ajustadora na direcção (a). Para reduzir a folga da alavanca da embraiagem, rode a cavilha ajustadora na direcção (b).

NOTA

Caso não consiga obter a folga especificada para a alavanca da embraiagem seguindo os procedimentos descritos acima, faça o seguinte.

1. Rode a cavilha ajustadora na alavanca da embraiagem totalmente na direcção (a) para desapertar o cabo da embraiagem.
2. Desaperte a contracorça situada no cárter.
3. Para aumentar a folga da alavanca da embraiagem, rode a respectiva porca ajustadora na direcção (a). Para reduzir a folga da alavanca da embraiagem, rode a porca ajustadora na direcção (b).

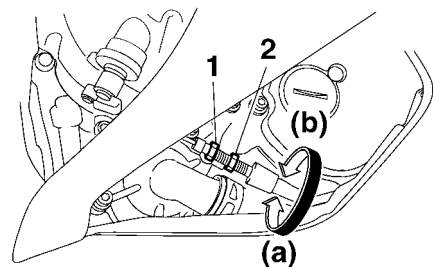

1. Contracorça
2. Porca ajustadora da folga da alavanca da embraiagem

4. Aperte a contraporca.

Verificação da folga da alavanca do travão

PAU37913

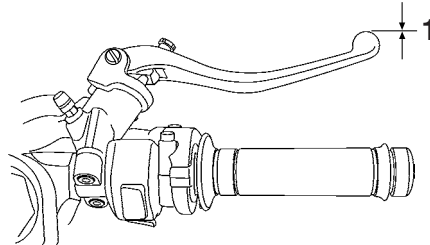

1. Sem folga da alavanca do travão

Não deve haver folga na extremidade da alavanca do travão. Caso haja folga, solicite a um concessionário Yamaha que inspecione o sistema de travagem.

PWA14211



Uma sensação suave ou esponjosa na alavanca do travão pode indicar a presença de ar no sistema hidráulico. Se houver ar no sistema hidráulico, solicite a um concessionário Yamaha que sangre o sistema antes de utilizar o veículo. O ar no sistema hidráulico diminuirá o desempenho dos travões, o que poderá resultar na perda de controlo e num acidente.

Interruptores das luzes dos travões

PAU22273

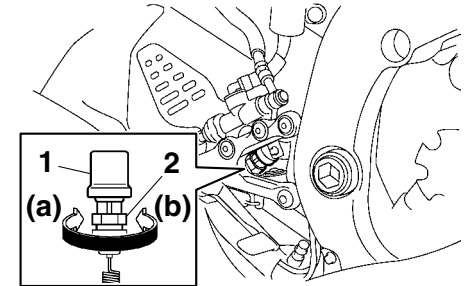

1. Interruptor da luz do travão traseiro
2. Porca ajustadora do interruptor da luz do travão traseiro

A luz do travão, que é activada pelo pedal do travão e pela alavanca do travão, deve acender-se imediatamente antes da travagem se concluir. Se necessário, ajuste o interruptor da luz do travão traseiro como segue, mas tendo em atenção que o interruptor da luz do travão dianteiro deve ser ajustado por um concessionário Yamaha. Rode a porca ajustadora do interruptor da luz do travão traseiro enquanto mantém o interruptor da luz do travão traseiro no respectivo lugar. Para fazer com que a luz do travão se acenda mais cedo, rode a porca

MANUTENÇÃO PERIÓDICA E AJUSTES

ajustadora na direcção (a). Para fazer com que a luz do travão se acenda mais tarde, rode a porca ajustadora na direcção (b).

Verificação das pastilhas dos travões da frente e de trás

PAU22392

Deverá verificar se existe desgaste nas pastilhas dos travões da frente e de trás nos intervalos especificados na tabela de lubrificação e manutenção periódica.

Pastilhas do travão da frente

PAU36890

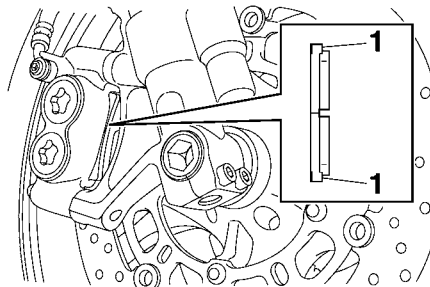

1. Indicador de desgaste da pastilha do travão

Cada uma das pastilhas do travão da frente está equipada com indicadores de desgaste, que lhe permitem verificar o respectivo desgaste sem ter de desmontar o travão. Para verificar o desgaste da pastilha do travão, verifique a posição dos indicadores de desgaste enquanto acciona o travão. Caso uma pastilha do travão se tenha gasto até ao ponto em que um indicador de desgaste

atinja o disco do travão, solicite a um concessionário Yamaha que substitua as pastilhas do travão como um conjunto.

Pastilhas do travão de trás

PAU46291

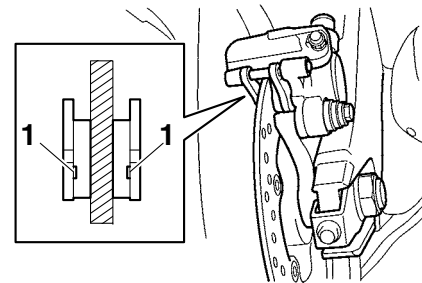

1. Ranhura indicadora de desgaste da pastilha do travão

Cada uma das pastilhas do travão traseiro está equipada com ranhuras indicadoras de desgaste, que lhe permitem verificar o desgaste da pastilha do travão sem ter de desmontar o travão. Para verificar o desgaste da pastilha do travão, verifique as ranhuras indicadoras do desgaste. Caso uma pastilha do travão se tenha gasto até ao ponto em que a ranhura indicadora de desgaste tenha quase aparecido, solicite a um concessionário Yamaha que substitua as pastilhas do travão como um conjunto.

Verificação do nível de líquido dos travões

PAU22581

Antes de conduzir, verifique se o líquido dos travões se encontra acima da marca de nível mínimo. Ao verificar o nível do líquido, certifique-se de que o topo do reservatório se encontra na horizontal. Reabasteça o líquido dos travões, se necessário.

Travão dianteiro

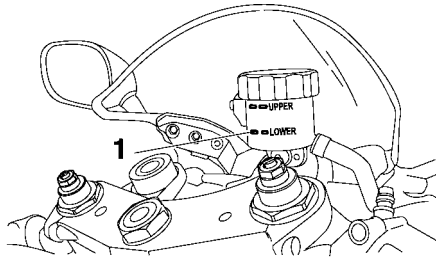

1. Marca do nível mínimo

Travão traseiro

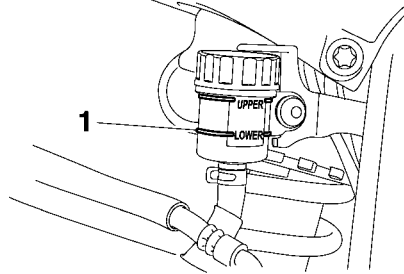

1. Marca do nível mínimo

Líquido dos travões especificado:
DOT 4

PWA15990

AVISO

Uma manutenção inadequada pode resultar em perda de capacidade de travagem. Cumpra as seguintes precauções:

- Se o líquido dos travões for insuficiente, poderá ocorrer entrada de ar no sistema de travagem, reduzindo o desempenho da travagem.
- Limpe a tampa de enchimento antes de remover. Utilize apenas líquido dos travões DOT 4 de um recipiente selado.

- Utilize apenas o líquido dos travões especificado, caso contrário os vedantes de borracha podem deteriorar-se, causando fugas.
- Reabasteça com o mesmo tipo de líquido de travões. A adição de líquido dos travões diferente de DOT 4 pode resultar numa reacção química nociva.
- Durante o reabastecimento, tenha cuidado para que não entre água no reservatório de líquido dos travões. A água fará o ponto de ebulição do fluido descer significativamente e poderá resultar na formação de uma bolsa de vapor.

PCA17640

PRECAUÇÃO

O líquido dos travões poderá danificar superfícies pintadas ou peças plásticas. Limpe sempre de imediato o líquido deramado.

À medida que as pastilhas do travão se desgastam, é normal que o nível de líquido dos travões desça gradualmente. Um nível reduzido de líquido dos travões pode indicar que as pastilhas dos travões estão gastas e/ou fuga no sistema de travagem. Por conseguinte, verifique se as pastilhas dos

MANUTENÇÃO PERIÓDICA E AJUSTES

travões estão gastas e se o sistema de travagem apresenta fugas. Se o nível de líquido dos travões descer repentinamente, solicite a um concessionário Yamaha que verifique qual a causa antes de conduzir.

Mudança do líquido dos travões

PAU22731

Solicite a um concessionário Yamaha que substitua o líquido dos travões nos intervalos especificados na NOTA a seguir à tabela de lubrificação e manutenção periódica. Para além disso, mande substituir os vedantes de óleo dos cilindros mestre e das pinças, assim como os tubos dos travões, nos intervalos especificados a seguir ou sempre que apresentem danos ou fugas.

- Vedantes de óleo: Substitua de dois em dois anos.
- Tubos dos travões: Substitua de quatro em quatro anos.

Folga da corrente de transmissão

PAU22760

A folga da corrente de transmissão deve ser verificada antes de cada viagem e, se necessário, ajustada.

Verificação da folga da corrente de transmissão

PAU22774

1. Coloque o motociclo no descanso lateral.

NOTA

Ao verificar e ajustar a folga da corrente de transmissão, o motociclo não deve ter qualquer tipo de carga.

2. Mude a transmissão para ponto morto.
3. Meça a folga da corrente de transmissão como indicado.

Folga da corrente de transmissão:
30.0–45.0 mm (1.18–1.77 in)

MANUTENÇÃO PERIÓDICA E AJUSTES

na a folga da corrente de transmissão dentro dos limites especificados. [PCA10571]

NOTA

Através das marcas de alinhamento situadas em ambas as polias da corrente de transmissão, verifique se ambas as polias se encontram na mesma posição para obter um correcto alinhamento das rodas. Use a extremidade do braço oscilante como ponto de referência para as marcas de alinhamento.

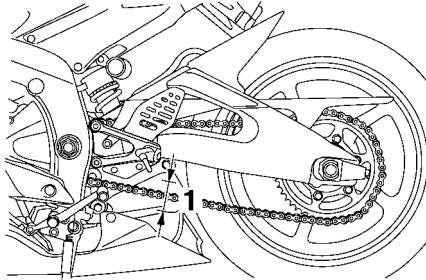

1. Folga da corrente de transmissão

- Se a folga da corrente de transmissão estiver incorrecta, ajuste-a do modo que se segue.

PAU39056

Ajuste da folga da corrente de transmissão

Consulte um concessionário Yamaha antes de ajustar a folga da corrente de transmissão.

- Desaperte a porca do eixo e a contraporca em ambos os lados do braço oscilante.

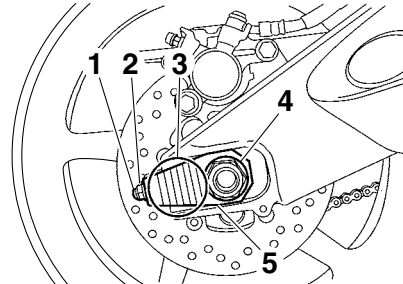

- Cavilha ajustadora da folga da corrente de transmissão
- Contraporca
- Marcas de alinhamento
- Porca do eixo
- Polia da corrente de transmissão

- Para apertar a corrente de transmissão, rode a cavilha ajustadora da folga da corrente de transmissão em ambos os lados do braço oscilante na direcção (a). Para desapertar a corrente de transmissão, rode a cavilha ajustadora em ambos os lados do braço oscilante na direcção (b) e empurre a roda traseira para a frente. **PRECAUÇÃO:** Uma folga inadequada da corrente de transmissão sobrecarregará o motor assim como outras peças vitais do motociclo e pode provocar patinagem ou quebra da corrente. Para evitar que isto ocorra, mante-

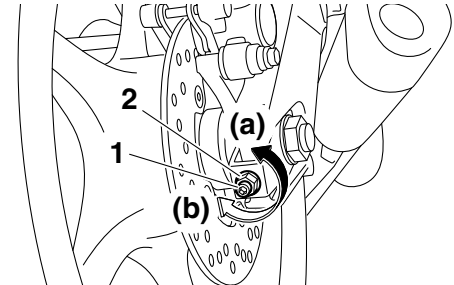

- Cavilha ajustadora da folga da corrente de transmissão
- Contraporca
- Aperte a porca do eixo em conformidade com o binário especificado.

MANUTENÇÃO PERIÓDICA E AJUSTES

Binário de aperto:

Porca do eixo:

110 Nm (11 m·kgf, 80 ft·lbf)

4. Aperte as cavilhas ajustadoras na direcção (a) em conformidade com o binário especificado.

Binário de aperto:

Cavilha ajustadora da folga da corrente de transmissão:

2.0 Nm (0.20 m·kgf, 1.4 ft·lbf)

5. Aperte as contraporcas em conformidade com os binários especificados.

Binário de aperto:

Contraporca:

16 Nm (1.6 m·kgf, 12 ft·lbf)

6. Certifique-se de que as polias da corrente de transmissão estão na mesma posição, a folga da corrente de transmissão está correcta, e a corrente de transmissão se move suavemente.

PAU23025

Limpeza e lubrificação da corrente de transmissão

A corrente de transmissão deve ser limpa e lubrificada nos intervalos especificados na tabela de lubrificação e manutenção periódica, caso contrário gastar-se-á rapidamente, especialmente quando conduz o veículo em áreas poeirentas ou húmidas. Faça a manutenção da corrente de transmissão do seguinte modo:

PCA10583

PRECAUÇÃO

A corrente de transmissão deverá ser lubrificada após lavar o motociclo, conduzir à chuva ou conduzir em áreas húmidas.

1. Limpe a corrente de transmissão com querosene e uma pequena escova macia. **PRECAUÇÃO: Para evitar danificar os anéis de vedação em O, não lave a corrente de transmissão a vapor, a alta pressão nem com solventes inapropriados.** [PCA11121]
2. Seque a corrente de transmissão.
3. Lubrifique minuciosamente a corrente de transmissão com lubrificante especial para correntes de anel de vedação em O. **PRECAUÇÃO: Não utilize óleo do motor ou qualquer outro lu-**

brificante para a corrente de transmissão, pois estes podem conter substâncias que podem danificar os anéis de vedação em O. [PCA11111]

Verificação e lubrificação dos cabos

PAU23095

Antes de cada viagem, deverá verificar o funcionamento e o estado de todos os cabos de controlo e, se necessário, deverá lubrificar os cabos e as respectivas extremidades. Se um cabo estiver danificado ou não se deslocar suavemente, solicite a um concessionário Yamaha que o verifique ou substitua. **AVISO! Eventuais danos no receptáculo exterior dos cabos podem resultar no aparecimento de ferrugem no interior e provocar interferência com o movimento dos cabos. Substitua os cabos danificados assim que possível, para evitar situações de insegurança.** [PWA10711]

Lubrificante recomendado:

Yamaha Chain and Cable Lube ou óleo do motor

Verificação e lubrificação do punho e do cabo do acelerador

PAU23114

O funcionamento do punho do acelerador deverá ser verificado antes de cada viagem. Além disso, o cabo deverá ser lubrificado por um concessionário Yamaha nos intervalos especificados na tabela de manutenção periódica.

O cabo do acelerador possui uma cobertura de borracha. Verifique se a cobertura está firmemente instalada. Mesmo que a cobertura se encontre correctamente instalada, ela não protege completamente o cabo contra a entrada de água. Por conseguinte, quando lavar o veículo, tenha cuidado para não deitar água directamente na cobertura nem no cabo. Se houver sujidade no cabo ou na cobertura, limpe com um pano húmido.

Verificação e lubrificação dos pedais do travão e de mudança de velocidades

PAU44273

Antes de cada viagem, deverá verificar o funcionamento dos pedais do travão e de mudança de velocidades e, se necessário, deverá lubrificar os pivôs dos pedais.

MANUTENÇÃO PERIÓDICA E AJUSTES

Pedal do travão

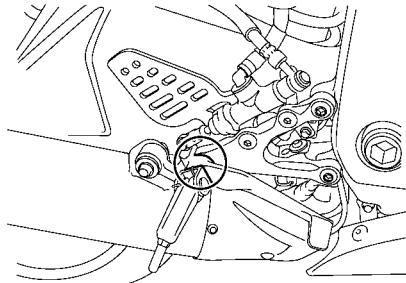

Pedal de mudança de velocidades

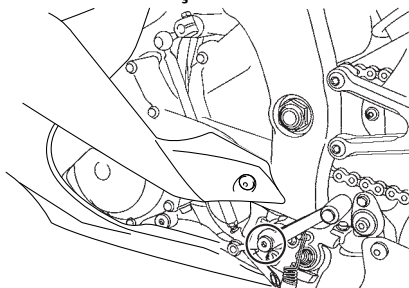

Lubrificante recomendado:

Massa de lubrificação de sabão de lítio

PAU23142
Verificação e lubrificação das alavancas do travão e da embraiagem

Alavanca do travão

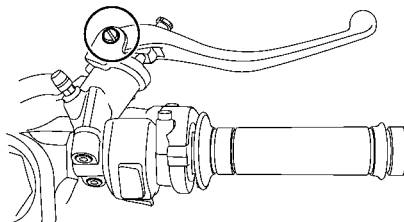

Alavanca da embraiagem

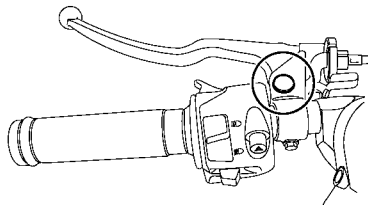

Lubrificantes recomendados:

Alavanca do travão:

Massa de lubrificação de silicone

Alavanca da embraiagem:

Massa de lubrificação de sabão de lítio

Antes de cada viagem, deverá verificar o funcionamento das alavancas do travão e da embraiagem e, se necessário, deverá lubrificar os pivôs da alavanca.

Verificação e lubrificação do descanso lateral

PAU23202

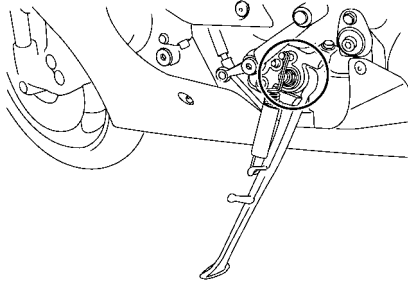

Antes de cada viagem, deverá verificar o funcionamento do descanso lateral e, se necessário, deverá lubrificar o pivô do descanso lateral e as superfícies de contacto de metal com metal.

PWA10731



AVISO

Caso o descanso lateral não se desloque suavemente para cima e para baixo, solicite a um concessionário Yamaha que o verifique ou repare. Caso contrário, o descanso lateral pode bater no chão e distrair o condutor, resultando numa possível perda de controlo.

Lubrificante recomendado:

Massa de lubrificação de sabão de lítio

Lubrificação dos pivôs do braço oscilante

PAUM1652

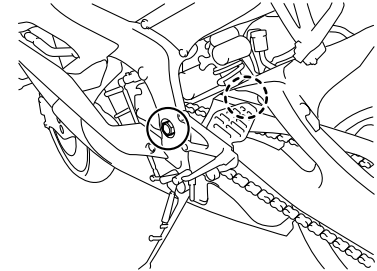

Os pivôs do braço oscilante devem ser lubrificados por um concessionário Yamaha nos intervalos especificados na tabela de lubrificação e manutenção periódica.

Lubrificante recomendado:

Massa de lubrificação de sabão de lítio

MANUTENÇÃO PERIÓDICA E AJUSTES

PAU23272

Verificação da forquilha dianteira

O estado e funcionamento da forquilha dianteira deverão ser verificados como se segue, nos intervalos especificados na tabela de lubrificação e manutenção periódica.

Verificação do estado

Verifique se os tubos internos estão arranhados, danificados ou perdem óleo em excesso.

Verificação do funcionamento

1. Coloque o veículo numa superfície nivelada e segure-o numa posição vertical. **AVISO! Para evitar ferimentos, apoie bem o veículo para que não haja o perigo de este tombar.** [PWA10751]
2. Com o travão dianteiro accionado, empurre várias vezes o guidador com força para baixo para verificar se a forquilha dianteira se comprime e recua suavemente.

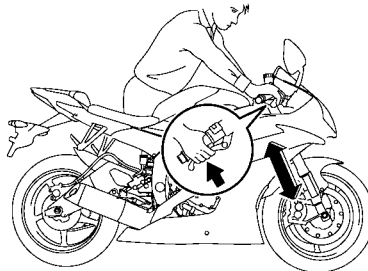

PCA10590

PRECAUÇÃO

Se encontrar quaisquer danos na forquilha dianteira ou se esta não funcionar devidamente, solicite a um concessionário Yamaha que a verifique ou repare.

PAU23283

Verificação da direcção

Os rolamentos da direcção gastos ou soltos podem provocar situações de perigo. Portanto, o funcionamento da direcção deverá ser verificado do modo que se segue e nos intervalos de tempo especificados na tabela de lubrificação e manutenção periódica.

1. Coloque um cavalete por baixo do motor para elevar a roda da frente do chão. (Consulte a página 6-41 para obter mais informações.) **AVISO! Para evitar ferimentos, apoie bem o veículo para que não haja o perigo de este tombar.** [PWA10751]
2. Segure as extremidades inferiores das pernas da forquilha dianteira e tente deslocá-las para a frente e para trás. Se sentir alguma folga, solicite a um concessionário Yamaha que verifique e repare a direcção.

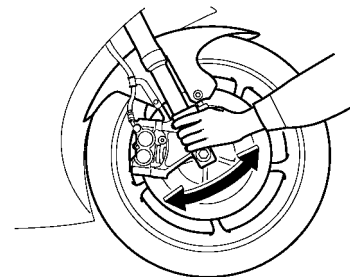

Verificação dos rolamentos de roda

PAU23291

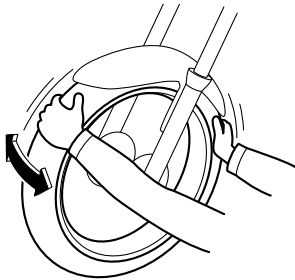

Os rolamentos de roda dianteiros e traseiros têm de ser verificados nos intervalos de tempo especificados na tabela de lubrificação e manutenção periódica. Se houver uma folga no cubo da roda ou se a roda não virar suavemente, solicite a um concessionário Yamaha que verifique os rolamentos de roda.

Bateria

PAU50210

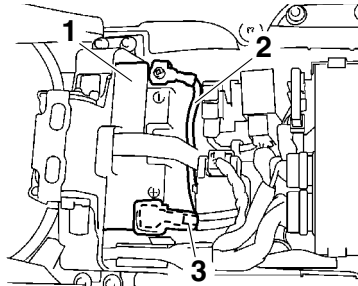

1. Bateria
2. Fio de bateria negativo (preto)
3. Fio de bateria positivo (vermelho)

A bateria encontra-se por baixo do assento do condutor. (Consulte a página 3-20.) Este modelo está equipado com uma bateria VRLA (chumbo-ácido com regulação por válvula). Não é necessário verificar o electrólito nem acrescentar água destilada. No entanto, as ligações dos fios da bateria devem ser verificadas e, se necessário, apertadas.

PWA10760

AVISO

- O electrólito é venenoso e perigoso pois contém ácido sulfúrico, o qual provoca queimaduras graves. Evite o contacto com a pele, os olhos ou o vestuário e proteja sempre os

olhos quando trabalhar perto de baterias. Em caso de contacto, efectue os seguintes PRIMEIROS SOCORROS.

- EXTERNOS: Lave com água abundante.
- INTERNOS: Beba grandes quantidades de água ou leite e chame imediatamente um médico.
- OLHOS: Lave com água durante 15 minutos e procure imediatamente cuidados médicos.
- As baterias produzem hidrogénio explosivo. Por conseguinte, mantenha a bateria afastada de faíscas, chamas, cigarros, etc. e assegure ventilação suficiente quando a estiver a carregar num espaço fechado.
- MANTENHA TODAS AS BATERIAS FORA DO ALCANCE DAS CRIANÇAS.

Carregamento da bateria

Solicite a um concessionário Yamaha que carregue a bateria o mais rapidamente possível se lhe parecer descarregada. Não se esqueça de que a bateria tende a descarregar mais rapidamente se o veículo estiver equipado com acessórios eléctricos opcionais.

MANUTENÇÃO PERIÓDICA E AJUSTES

PCA16521

PRECAUÇÃO

Para carregar uma bateria VRLA (chumbo-ácido com regulação por válvula), é necessário um carregador de baterias especial (tensão constante). A utilização de um carregador de baterias convencional danificará a bateria.

Acondicionamento da bateria

1. Caso não pretenda conduzir o veículo durante mais de um mês, retire a bateria, carregue-a totalmente e coloque-a num local fresco e seco.

PRECAUÇÃO: Para remover a bateria, deve verificar se a chave está rodada para “OFF”, e, em seguida, desligue o fio negativo antes de desligar o fio positivo. [PCA16302]

2. Caso a bateria fique guardada durante mais de dois meses, verifique-a pelo menos uma vez por mês e, se necessário, carregue-a totalmente.
3. Carregue totalmente a bateria antes de a instalar. **PRECAUÇÃO:** Para instalar a bateria, deve verificar se a chave está rodada para “OFF”, e, em seguida, ligue o fio positivo antes de ligar o fio negativo. [PCA16840]

4. Após a instalação, certifique-se de que os fios para bateria estão devidamente ligados aos terminais de bateria.

PCA16530

PRECAUÇÃO

Mantenha sempre a bateria carregada. Guardar uma bateria descarregada poderá provocar danos permanentes na mesma.

PAU23706

Substituição dos fusíveis

O fusível principal, o fusível do sistema de injeção de combustível e a caixa de fusíveis 1 encontram-se por baixo do assento do condutor. (Consulte a página 3-20.)

NOTA

Para aceder ao fusível do sistema de injeção de combustível, remova a cobertura do relé do motor de arranque puxando-a para cima.

MANUTENÇÃO PERIÓDICA E AJUSTES

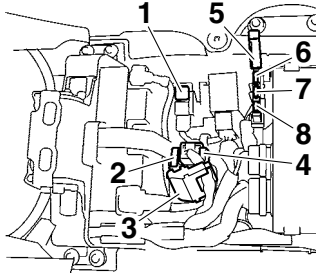

1. Fusível principal
2. Fusível de substituição do sistema de injeção de combustível
3. Cobertura do relé do motor de arranque
4. Fusível do sistema de injeção
5. Caixa de fusíveis 1
6. Fusível de reserva (para o relógio e o sistema imobilizador)
7. Fusível da válvula electrónica do acelerador
8. Fusível de substituição

A caixa de fusíveis 2 encontra-se por baixo do painel A. (Consulte a página 6-9.)

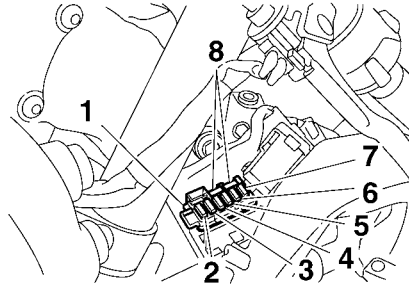

1. Caixa de fusíveis 2
2. Fusível da ventoinha do radiador esquerdo
3. Fusível da ventoinha do radiador direito
4. Fusível do sistema de sinalização
5. Fusível da ignição
6. Fusível do farolim traseiro
7. Fusível do farol dianteiro
8. Fusível de substituição

Se um fusível estiver queimado, substitua-o do modo seguinte.

1. Rode a chave para "OFF" e desligue o circuito eléctrico em questão.
2. Retire o fusível queimado e instale um novo fusível com a amperagem especificada. **AVISO! Não utilize um fusível com uma amperagem superior à recomendada, para evitar causar grandes danos no sistema eléctrico e possivelmente um incêndio.**

[PWA15131]

Fusíveis especificados:

Fusível principal:

50.0 A

Fusível do sistema de injeção:

15.0 A

Fusível da válvula eléctrica do acelerador:

7.5 A

Fusível de reserva:

7.5 A

Fusível da ventoinha do radiador:

15.0 A × 2

Fusível da ignição:

15.0 A

Fusível do sistema de sinalização:

10.0 A

Fusível do farolim traseiro:

7.5 A

Fusível do farol dianteiro:

15.0 A

3. Rode a chave para "ON" e ligue o circuito eléctrico em questão para verificar se o dispositivo funciona.
4. Caso o fusível se volte imediatamente a queimar, solicite a um concessionário Yamaha que verifique o sistema eléctrico.

MANUTENÇÃO PERIÓDICA E AJUSTES

Substituição da lâmpada do farol dianteiro

PAU39013

Este modelo está equipado com lâmpadas do farol dianteiro de halogéneo. Se uma lâmpada do farol dianteiro se fundir, substitua-a do modo que se segue.

PCA10650

PRECAUÇÃO

Tenha cuidado para não danificar as seguintes peças:

- **Lâmpada do farol dianteiro**
Não toque na parte em vidro da lâmpada do farol dianteiro para evitar que se suje com óleo, caso contrário a transparência do vidro, a luminosidade da lâmpada e o seu tempo de duração serão adversamente afectados. Limpe minuciosamente quaisquer vestígios de sujidade e de marcas de dedos, utilizando um pano humedecido com álcool ou diluente.
- **Lente do farol dianteiro**
Não cole nenhum tipo de película colorida nem autocolantes na lente do farol dianteiro.
Não utilize uma lâmpada do farol dianteiro com um consumo em watts superior ao especificado.

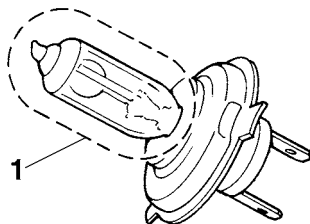

1. Não toque na parte em vidro da lâmpada.

1. Retire a cobertura da lâmpada do farol dianteiro, rodando-a no sentido contrário ao dos ponteiros do relógio.

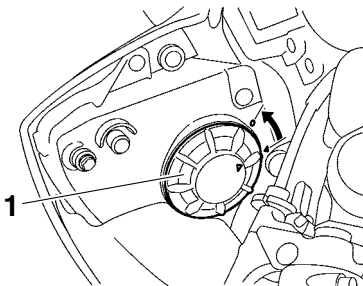

1. Cobertura da lâmpada do farol dianteiro
2. Desligue o acoplador do farol dianteiro.

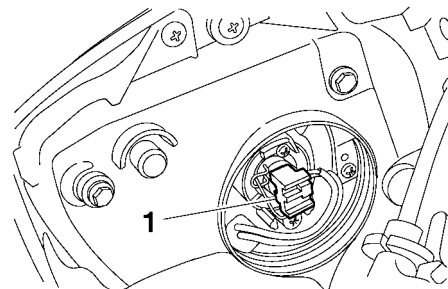

1. Acoplador do farol dianteiro

3. Desprenda o suporte da lâmpada do farol dianteiro e retire a lâmpada fundida.

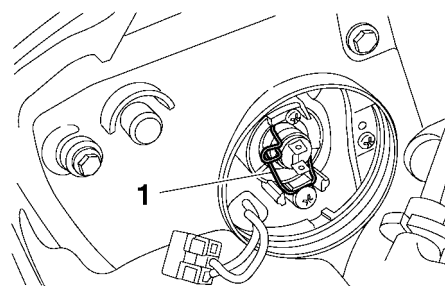

1. Suporte da lâmpada do farol dianteiro
4. Coloque uma nova lâmpada do farol dianteiro e fixe-a com o respectivo suporte.
5. Ligue o acoplador do farol dianteiro.

6. Instale a cobertura da lâmpada do farol dianteiro, rodando-a no sentido dos ponteiros do relógio.
7. Solicite a um concessionário Yamaha que ajuste o feixe do farol dianteiro, caso necessário.

Luz do travão/farolim traseiro

PAU24181

Este modelo está equipado com uma luz do travão/farolim traseiro tipo LED. Se a luz do travão/farolim traseiro não se acender, solicite a um concessionário Yamaha que a verifique.

Substituição de uma lâmpada do sinal de mudança de direcção

PAU24204

1. Retire a lente do sinal de mudança de direcção, removendo o respectivo parafuso.

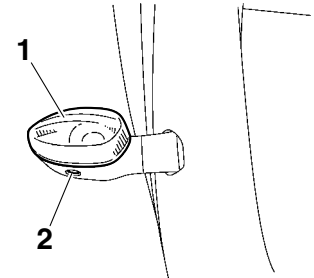

1. Lente do sinal de mudança de direcção
2. Parafuso

2. Retire a lâmpada fundida, empurrando-a para dentro e rodando-a no sentido contrário ao dos ponteiros do relógio.

MANUTENÇÃO PERIÓDICA E AJUSTES

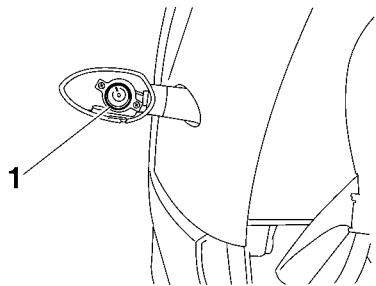

1. Lâmpada do sinal de mudança de direcção

3. Introduza uma lâmpada nova no receptáculo, empurre-a para dentro e rode-a no sentido dos ponteiros do relógio até que pare.
4. Instale a lente, colocando o respectivo parafuso. **PRECAUÇÃO: Não aperte demasiado o parafuso pois a lente poderá partir.** [PCA11191]

Substituição da lâmpada da luz da chapa de matrícula

PAU24313

1. Retire a unidade da luz da chapa de matrícula, retirando os respectivos parafusos.

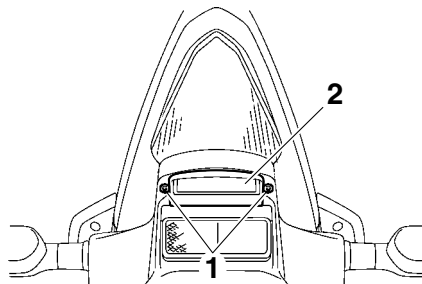

1. Parafuso
2. Unidade da luz da chapa de matrícula

2. Retire o receptáculo da lâmpada da luz da chapa de matrícula (em conjunto com a lâmpada), puxando-o para fora.

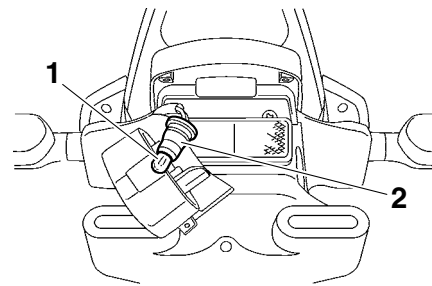

1. Lâmpada da luz da chapa de matrícula
2. Receptáculo da luz da lâmpada da chapa de matrícula
3. Puxe a lâmpada fundida para removê-la.
4. Introduza uma nova lâmpada no receptáculo.
5. Instale o receptáculo (em conjunto com a lâmpada), empurrando-o para dentro.
6. Instale a unidade da luz da chapa de matrícula, instalando os respectivos parafusos.

Mínimos

PAU44940

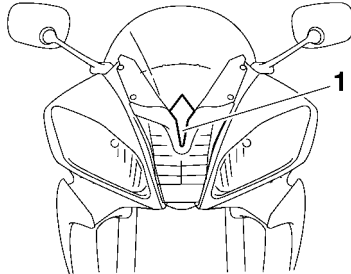

1. Mínimos

Este modelo está equipado com mínimos tipo LED.

Se os mínimos não se acenderem, solicite a um concessionário Yamaha que os verifique.

Suporte do motociclo

PAU24350

Uma vez que este modelo não está equipado com um descanso central, tenha em consideração as seguintes precauções quando remover a roda dianteira e a roda traseira ou quando efectuar outro tipo de manutenção para a qual seja necessário colocar o motociclo na posição vertical. Assegure-se de que o motociclo se encontra numa posição estável e nivelada, antes de iniciar qualquer procedimento de manutenção. Para obter uma maior estabilidade, pode ser colocada uma caixa robusta em madeira por baixo do motor.

Realização de serviços na roda dianteira

1. Estabilize a traseira do motociclo através da utilização de um cavalete para motociclo ou, se não possuir um cavalete adicional, através da colocação de um macaco por baixo do chassis à frente da roda traseira.
2. Levante a roda dianteira do chão, utilizando um cavalete de motociclo.

Realização de serviços na roda traseira

Levante a roda traseira do chão através da utilização de um cavalete de motociclo ou, se não possuir um cavalete adicional, através da colocação de um macaco, quer por

baixo de cada um dos lados do chassis à frente da roda traseira, quer por baixo de cada um dos lados do braço oscilante.

MANUTENÇÃO PERIÓDICA E AJUSTES

Roda dianteira

PAU24360

Remoção da roda dianteira

PAU33925

PWA10821



AVISO

Para evitar ferimentos, apoie bem o veículo para que não haja o perigo de este tombar.

1. Desaperte as cavilhas de aperto do eixo da roda da frente, a cavilha do eixo e, depois, as cavilhas da pinça do travão.

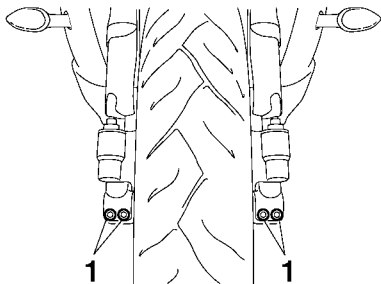

1. Cavilha de aperto do eixo da roda dianteira

2. Levante a roda da frente do chão de acordo com o procedimento descrito na secção anterior “Suporte do motociclo”.

3. Retire o prendedor do tubo do travão de cada lado, retirando a cavilha e a porca.
4. Retire a pinça do travão de cada lado, retirando as respectivas cavilhas.

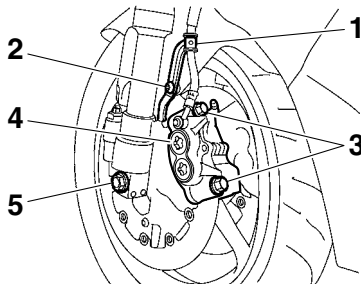

1. Prendedor do tubo do travão
2. Cavilha e porca
3. Cavilha da pinça do travão
4. Pinça do travão
5. Cavilha do eixo

5. Retire a cavilha do eixo, empurre o eixo da roda pelo lado esquerdo para o retirar e, depois, retire a roda.
PRECAUÇÃO: Não accione o travão depois de retirar as pinças do travão, caso contrário as pastilhas do travão serão fechadas forçadamente. [PCA11051]

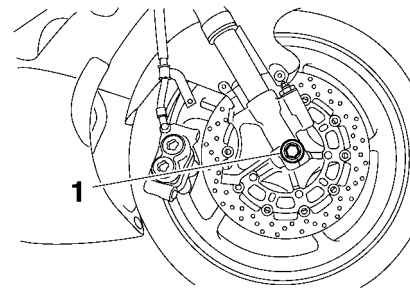

1. Eixo da roda

Instalação da roda da frente

PAU33935

1. Levante a roda entre as pernas da forquilha.
2. Introduza o eixo da roda.
3. Instale a cavilha do eixo, baixe a roda dianteira de modo a que assente no chão e, em seguida, coloque o descanso lateral em baixo.
4. Instale a pinça do travão de cada lado, colocando as cavilhas e apertando-as de seguida em conformidade com o binário especificado.

NOTA

Certifique-se de que existe espaço suficiente entre as pastilhas do travão antes de instalar as pinças nos discos do travão.

MANUTENÇÃO PERIÓDICA E AJUSTES

Binário de aperto:

Cavilha da pinça do travão:
35 Nm (3.5 m·kgf, 25 ft·lbf)

5. Instale o prendedor do tubo do travão de cada lado, instalando a cavilha e a porca.
6. Aperte a cavilha do eixo em conformidade com o binário especificado.

NOTA

Enquanto aperta a cavilha do eixo, segure no eixo da roda com uma chave sextavada de 19 mm para evitar que a mesma rode.

Binário de aperto:

Cavilha do eixo:
91 Nm (9.1 m·kgf, 66 ft·lbf)

7. Aperte a cavilha de aperto B do eixo da roda e, depois, a cavilha de aperto A, em conformidade com o binário especificado.

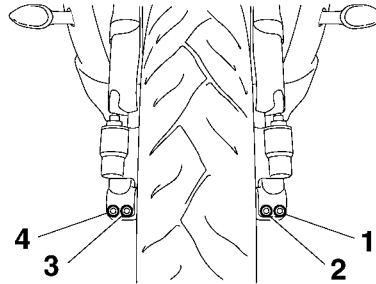

1. Cavilha de aperto do eixo da roda dianteira A
 2. Cavilha de aperto do eixo da roda dianteira B
 3. Cavilha de aperto do eixo da roda dianteira C
 4. Cavilha de aperto do eixo da roda dianteira D
8. Volte a apertar a cavilha de aperto B em conformidade com o binário especificado.

Binário de aperto:

Cavilha de aperto do eixo da roda:
21 Nm (2.1 m·kgf, 15 ft·lbf)

9. Bata levemente na parte exterior da perna da forquilha direita com um martelo de borracha para a alinhar com a extremidade do eixo da roda.

10. Aperte a cavilha de aperto D do eixo da roda e, depois, a cavilha de aperto C, em conformidade com o binário especificado.
11. Volte a apertar a cavilha de aperto D em conformidade com o binário especificado.

Binário de aperto:

Cavilha de aperto do eixo da roda:
21 Nm (2.1 m·kgf, 15 ft·lbf)

12. Enquanto acciona o travão dianteiro, exerça força no sentido descendente sobre o guidador várias vezes para verificar se a forquilha está a funcionar devidamente.

MANUTENÇÃO PERIÓDICA E AJUSTES

Roda traseira

PAU25080

Remoção da roda de trás

PAU44953

PWA10821



AVISO

Para evitar ferimentos, apoie bem o veículo para que não haja o perigo de este tombar.

1. Desaperte a porca do eixo.

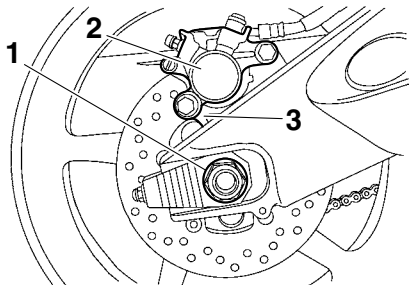

1. Porca do eixo
2. Pinça do travão
3. Braço da pinça do travão

2. Levante a roda de trás do chão de acordo com o procedimento descrito na página 6-41.
3. Retire a porca do eixo.

4. Desaperte totalmente a contraporca em ambos os lados do braço oscilante.
5. Rode as cavilhas ajustadoras da folga da corrente de transmissão na direção (a) para afrouxar a corrente de transmissão o suficiente para ser possível removê-la do carreto traseiro e, depois, empurre a roda para a frente.

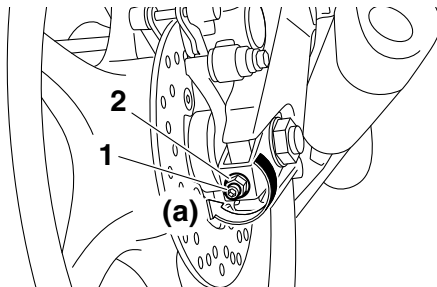

1. Cavilha ajustadora da folga da corrente de transmissão
2. Contraporca

6. Retire a corrente de transmissão do carreto traseiro.

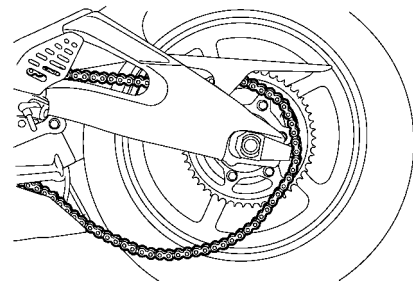

NOTA

- Se for difícil remover a corrente de transmissão, retire primeiro o eixo da roda e levante a roda o suficiente para retirar a corrente de transmissão do carreto traseiro.
- Não é possível retirar a corrente de transmissão.

7. Enquanto segura no braço da pinça do travão, puxe o eixo da roda para fora e retire a roda. **PRECAUÇÃO: Não acione o travão depois de a roda ter sido retirada juntamente com o disco do travão, caso contrário as pastilhas do travão serão fechadas forçadamente.** [PCA11071]

MANUTENÇÃO PERIÓDICA E AJUSTES

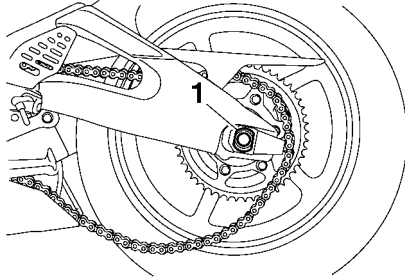

1. Eixo da roda

Instalação da roda de trás

PAU39173

1. Instale a roda e o braço da pinça do travão, inserindo o eixo da roda pelo lado esquerdo.

NOTA

- Assegure-se de que insere o retentor do braço da pinça do travão na ranhura do braço oscilante.
- Certifique-se de que existe espaço suficiente entre as pastilhas do travão antes de instalar a roda.

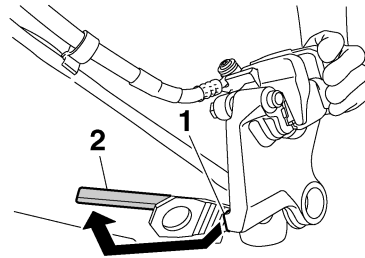

1. Retentor
2. Fenda

2. Instale a corrente de transmissão no carreto traseiro.
3. Instale a porca do eixo e baixe a roda traseira de modo a que assente no chão e, em seguida, coloque o descanso lateral em baixo.
4. Ajuste a folga da corrente de transmissão. (Consulte a página 6-28.)
5. Aperte a porca do eixo em conformidade com o binário especificado.

Binário de aperto:

Porca do eixo:
110 Nm (11 m·kgf, 80 ft·lbf)

6. Aperte as cavilhas ajustadoras da folga da corrente de transmissão na direcção (b) em conformidade com o binário especificado.

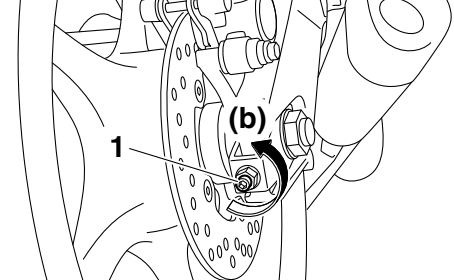

1. Cavilha ajustadora da folga da corrente de transmissão

Binário de aperto:

Cavilha ajustadora da folga da corrente de transmissão:
2.0 Nm (0.20 m·kgf, 1.4 ft·lbf)

7. Aperte as contraporcas em conformidade com os binários especificados.

Binário de aperto:

Contraporca:
16 Nm (1.6 m·kgf, 12 ft·lbf)

MANUTENÇÃO PERIÓDICA E AJUSTES

PAU25871

Detecção e resolução de problemas

Embora os motocicletos Yamaha sejam submetidos a uma inspeção minuciosa antes do envio da fábrica, poderão ocorrer alguns problemas durante a sua utilização. Qualquer problema nos sistemas de combustível, compressão ou ignição, por exemplo, poderá provocar um fraco arranque e perda de potência.

As seguintes tabelas de detecção e resolução de problemas apresentam procedimentos fáceis e rápidos, para verificar você mesmo estes sistemas vitais. No entanto, caso o seu motociclo precise de qualquer reparação, leve-o a um concessionário Yamaha, cujos técnicos habilitados possuem as ferramentas, experiência e conhecimentos necessários para assistir devidamente o motociclo.

Utilize apenas peças sobresselentes genuínas da Yamaha. As peças não originais poderão parecer-se com as da Yamaha, mas são frequentemente inferiores, possuem um tempo de duração mais curto e podem levar a despesas de reparação elevadas.

PWA15141



Não fume durante a verificação do sistema de combustível e verifique se não há chamas desprotegidas nem faíscas na área, incluindo luzes piloto de esquentadores ou caldeiras. A gasolina ou os vapores de gasolina podem incendiar-se ou explodir e causar ferimentos graves ou danos materiais.

Tabelas de detecção e resolução de problemas

Problemas no arranque ou fraco desempenho do motor

1. Combustível



2. Compressão

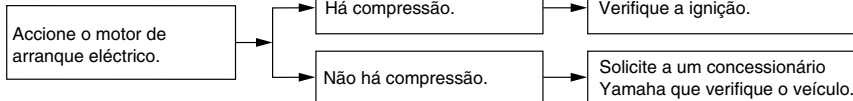

3. Ignição

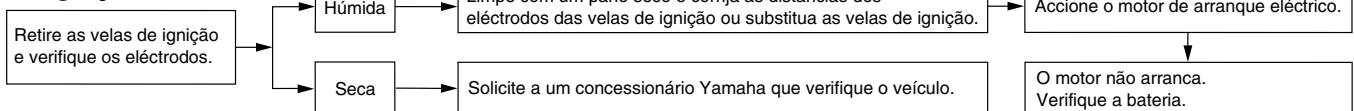

4. Bateria

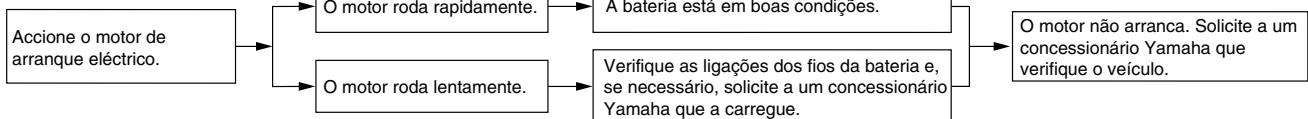

MANUTENÇÃO PERIÓDICA E AJUSTES

Sobreaquecimento do motor

PWAT1040

AVISO

- Não retire a tampa do radiador enquanto o motor e o radiador estiverem quentes. O fluido e o vapor muito quentes podem ser expelidos sob pressão, podendo provocar graves ferimentos. Não se esqueça de aguardar até que o motor tenha arrefecido.
- Coloque um pedaço de pano espesso, tal como uma toalha, sobre a tampa do radiador, e depois rode lentamente a tampa no sentido contrário ao dos ponteiros do relógio até esta parar para permitir o escape de qualquer pressão residual. Quando o ruído sibilante parar, prima a tampa enquanto a roda no sentido contrário ao dos ponteiros do relógio e, de seguida, retire a tampa.

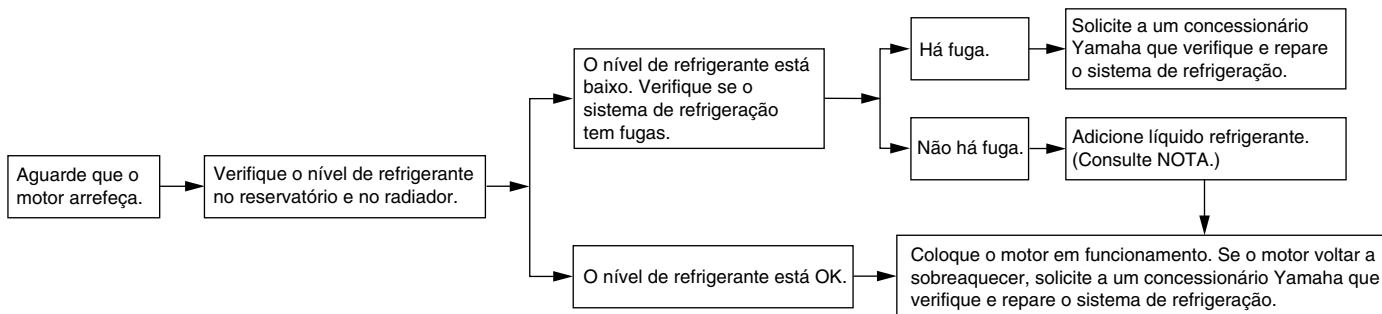

NOTA

Caso não tenha líquido refrigerante, pode utilizar temporariamente água da torneira, desde que seja substituída pelo líquido refrigerante recomendado logo que possível.

Cor mate cuidado

PAU37833

PCA15192

PRECAUÇÃO

Alguns modelos estão equipados com peças com acabamento em cor mate. Consulte um concessionário Yamaha para obter conselhos sobre quais os produtos a utilizar antes de limpar o veículo. Se utilizar uma escova, produtos químicos agressivos ou compostos de limpeza para limpar estas peças vai riscar ou danificar a superfície das mesmas. Também não deve aplicar cera em nenhuma peça com acabamento em cor mate.

Cuidados

PAU26023

Embora a concepção aberta de um motociclo revele o encanto da tecnologia, torna-o também mais vulnerável. Poderá desenvolver-se ferrugem e corrosão mesmo que sejam utilizados componentes de alta qualidade. Embora um tubo de escape enferrujado possa passar despercebido num carro, este influencia negativamente o aspecto geral de um motociclo. Um cuidado frequente e adequado não só vai ao encontro dos termos da garantia, como também influencia na manutenção de um bom aspecto do seu motociclo, aumentando o tempo de vida e otimizando o desempenho.

Antes da limpeza

1. Tape a saída do silencioso com um saco de plástico depois do motor ter arrefecido.
2. Certifique-se de que todas as tampas e coberturas, assim como todos os acopladores e conectores eléctricos, incluindo as tampas da vela de ignição, estão bem fixos.
3. Retire a sujidade extremamente entranhada, como por exemplo óleo queimado no cárter, com um desengordurante e uma escova, mas nunca aplique este tipo de produto nos vedantes, anilhas, carretos, corrente

de transmissão e eixos das rodas. Enxagúe sempre a sujidade e o desengordurante com água.

Limpeza

PCA11142

PRECAUÇÃO

- Evite utilizar agentes de limpeza das rodas demasiado ácidos, especialmente em rodas de raio. Se este tipo de produtos for utilizado em sujidade de difícil remoção, não deixe o agente de limpeza sobre a área afectada durante mais tempo do que o recomendado. Além disso, enxagúe minuciosamente a área com água, seque-a imediatamente e aplique um spray anti-corrosão.
- Uma limpeza inadequada pode danificar as peças plásticas (como as carenagens, painéis, pára-ventos, lentes do farol dianteiro, lentes dos indicadores, etc.) e os silenciosos. Utilize um pano ou esponja macia e limpa com água para limpar os plásticos. Contudo, se as partes plásticas não puderem ser bem limpas com água, pode utilizar um detergente suave diluído na água. Enxagúe bem todos os resíduos de

CUIDADOS E ARRUMAÇÃO DO MOTOCICLO

detergente usando bastante água, uma vez que o mesmo é prejudicial para os plásticos.

- Não utilize nenhum produto químico agressivo nas peças em plástico, nem no silencioso. Evite utilizar panos ou esponjas que tenham estado em contacto com produtos de limpeza fortes ou abrasivos, solvente ou diluente, combustível (gasolina), produtos anti-ferrugem ou de remoção da ferrugem, líquido dos travões, anti-congelante ou electrólito.
- Não utilize sistemas de lavagem a alta pressão ou dispositivos de limpeza a jacto de vapor, uma vez que podem causar infiltração de água e deterioração nas seguintes zonas: vedantes (dos rolamentos da roda e do braço oscilante, forquilha e travões), compartimentos de armazenagem, componentes eléctricos (acopladores, conectores, instrumentos, interruptores e luzes), tubos de respiração e respiradouros.
- Para os motociclos equipados com pára-vento: Não utilize produtos de limpeza fortes ou esponjas duras, uma vez que podem causar perda de cor ou riscos. Alguns compos-

tos de limpeza para plásticos podem deixar riscos no pára-vento. Teste o produto numa pequena parte oculta do pára-vento, para se assegurar de que não deixa ficar marcas. Se o pára-vento ficar riscado, utilize um composto de polimento de qualidade para plástico após a lavagem.

Após a utilização normal

Retire a sujidade com água morna, um detergente suave e uma esponja macia limpa e, finalmente, enxágue totalmente com água limpa. Utilize uma escova de dentes ou uma escova para limpar garrafas nas áreas de difícil acesso. A sujidade de difícil remoção e os insectos serão facilmente removidos se a área for coberta por um pano húmido durante alguns minutos antes de fazer a limpeza.

Após a condução do veículo à chuva, perto do mar ou em estradas nas quais foi espalhado sal

Uma vez que o sal do mar ou o sal espalhado nas estradas durante o Inverno é extremamente corrosivo quando misturado com água, realize os passos a seguir explicados após cada viagem à chuva, perto do mar ou em estradas nas quais foi espalhado sal.

NOTA

O sal espalhado nas estradas durante o Inverno, poderá permanecer no piso até à Primavera.

1. Limpe o motociclo com água fria e um detergente suave, depois do motor ter arrefecido. **PRECAUÇÃO: Não utilize água morna pois esta aumenta a acção corrosiva do sal.** [PCA10791]
2. Depois de secar o motociclo, aplique um spray anti-corrosão em todas as superfícies metálicas, incluindo as cromadas e niqueladas (excepto no silencioso de titânio), para evitar a corrosão.

Limpeza do silencioso de titânio

Este modelo está equipado com um silencioso de titânio, o qual necessita dos seguintes cuidados especiais.

- Utilize apenas um pano ou esponja macia e limpa com um detergente suave e água para limpar o silencioso de titânio. Contudo, se o silencioso não puder ser bem limpo com detergente suave, podem ser utilizados produtos alcalinos e uma escova macia.

CUIDADOS E ARRUMAÇÃO DO MOTOCICLO

- Nunca utilize compostos ou outros tratamentos especiais para limpar o silencioso de titânio, uma vez que estes removerão a pintura exterior do silencioso.
- Até mesmo as mais pequenas quantidades de óleo, tais como as provenientes de panos impregnados de óleo ou dedadas, deixarão manchas no silencioso de titânio, as quais podem ser removidas com um detergente suave.
- Note que a descoloração induzida termicamente da parte do tubo de escape que entra no silencioso de titânio é normal e não pode ser removida.

Após a limpeza

1. Seque o motociclo com uma camurça ou um pano absorvente.
2. Seque imediatamente a corrente de transmissão e lubrifique-a para evitar que enferruje.
3. Utilize um produto de polir crómio para dar brilho a peças de crómio, alumínio e aço inoxidável.
4. Para evitar a corrosão, é recomendada a aplicação de um spray anti-corrosão em todas as superfícies metálicas, incluindo as cromadas e niqueladas.

5. Utilize um óleo em spray como produto de limpeza universal para remover qualquer sujidade remanescente.
6. Retoque pequenos danos na pintura provocados por pedras, etc.
7. Encere todas as superfícies pintadas.
8. Deixe o motociclo secar completamente antes de o guardar ou tapar.

PWA11131

AVISO

A presença de contaminantes nos travões ou nos pneus pode provocar a perda de controlo.

- **Certifique-se de que não existe óleo ou cera nos travões ou nos pneus.**
- **Caso necessário, limpe os discos do travão e os revestimentos do travão com um agente de limpeza de discos do travão normal ou acetona, e lave os pneus com água morna e um detergente suave. Antes de conduzir a velocidades superiores, teste o motociclo quanto ao desempenho dos travões e ao comportamento nas curvas.**

PCA10800

PRECAUÇÃO

- **Aplique óleo em spray ou cera com moderação e certifique-se de que limpa qualquer excesso.**

- **Nunca aplique óleo nem cera em peças de borracha e plástico, trate-as com um produto de tratamento adequado.**
- **Evite utilizar compostos de polimento abrasivos, pois estes desgastam a pintura.**

NOTA

- Consulte um concessionário Yamaha para obter conselhos sobre quais os produtos a utilizar.
- As lavagens, o tempo de chuva ou os climas húmidos podem causar o embaçamento da lente do farol dianteiro. Ligar o farol dianteiro durante um pequeno período de tempo ajudará a remover a humidade da lente.

CUIDADOS E ARRUMAÇÃO DO MOTOCICLO

Armazenagem

PAU26182

Curto prazo

Guarde sempre o seu motociclo num local fresco e seco e, se necessário, utilize uma cobertura porosa para o proteger do pó. Antes de cobrir o motociclo, verifique se o motor e o sistema de escape estão frios.

PCA10810

PRECAUÇÃO

- **Guardar o motociclo num compartimento com fraca ventilação ou tapá-lo com um oleado, enquanto este se encontra ainda molhado, permitirá a infiltração de água e humidade, o que provocará o aparecimento de ferrugem.**
- **Para prevenir a corrosão, evite caves húmidas, estâbulos (devido à presença de amónia) e áreas onde estejam armazenados químicos fortes.**

Longo prazo

Antes de guardar o seu motociclo durante vários meses:

1. Siga todas as instruções da secção “Cuidados” deste capítulo.

2. Encha o depósito de combustível e adicione estabilizador de combustível (se disponível) para evitar que o depósito enferruje e que o combustível se deteriore.
3. Execute os passos que se seguem para proteger os cilindros, os anéis do pistão, etc. da corrosão.
 - a. Retire as tampas das velas de ignição e as velas.
 - b. Verta uma colher de chá de óleo do motor na cavidade de cada uma das velas de ignição.
 - c. Coloque as tampas das velas de ignição nas respectivas velas, e coloque as velas na cabeça de cilindros de modo a que os eléctrodos fiquem ligados à terra. (Isto limitará a produção de faíscas durante o passo seguinte.)
 - d. Coloque várias vezes o motor em funcionamento, utilizando o motor de arranque. (Esta acção revestirá as paredes do cilindro com óleo.)**AVISO! Para evitar danos ou ferimentos provocados por faíscas, certifique-se de que liga os eléctrodos da vela de ignição à terra enquanto liga o motor.**
- e. Retire as tampas das velas de ignição e, de seguida, instale as velas de ignição e as respectivas tampas.
4. Lubrifique todos os cabos de controlo e pontos articulados de todas as alavancas e pedais, assim como do descanso lateral/descanso central.
5. Verifique e, se necessário, corrija a pressão de ar dos pneus, e finalmente levante o motociclo de modo a que ambas as rodas fiquem afastadas do chão. Como alternativa, rode um pouco as rodas todos os meses para evitar que os pneus se degradem num determinado ponto.
6. Tape a saída do silencioso com um saco de plástico para evitar a entrada de humidade.
7. Retire a bateria e carregue-a totalmente. Guarde-a num local fresco e seco e carregue-a uma vez por mês. Não guarde a bateria num local excessivamente frio ou quente [menos de 0 °C (30 °F) ou mais de 30 °C (90 °F)]. Para obter mais informações relativamente ao acondicionamento da bateria, consulte a página 6-35.

[PWA10951]

CUIDADOS E ARRUMAÇÃO DO MOTOCICLO

NOTA

Antes de guardar o motociclo, deverá fazer todas as reparações necessárias.

ESPECIFICAÇÕES

Dimensões:

Comprimento total:
2040 mm (80.3 in)
Largura total:
705 mm (27.8 in)
Altura total:
1095 mm (43.1 in)
Altura do assento:
850 mm (33.5 in)
Distância entre os eixos:
1375 mm (54.1 in)
Distância mínima do chão:
130 mm (5.12 in)
Raio de viragem mínimo:
3600 mm (141.7 in)

Peso:

Massa em vazio:
189 kg (417 lb)

Motor:

Tipo:
Arrefecido por circulação de líquido a quatro tempos, dois veios de excêntricos em cada cabeça (DOHC)
Disposição do cilindro:
4 cilindros em linha
Cilindrada:
599 cm³
Diâmetro × curso:
67.0 × 42.5 mm (2.64 × 1.67 in)
Relação de compressão:
13.10 : 1
Sistema de arranque:
Arrancador eléctrico

Sistema de lubrificação:

Cárter húmido

Óleo de motor:

Marca recomendada:
YAMALUBE
Tipo:
SAE 10W-40, 10W-50, 15W-40, 20W-40 ou 20W-50

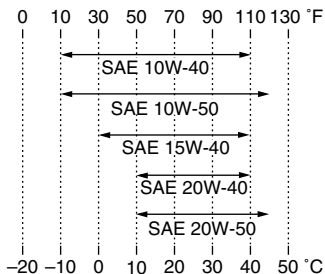

Grau recomendado do óleo de motor:
Tipo SG de Serviço API ou superior, norma JASO MA

Quantidade de óleo de motor:
Sem substituição do cartucho do filtro de óleo:
2.40 L (2.54 US qt, 2.11 Imp.qt)
Com substituição do cartucho do filtro de óleo:
2.60 L (2.75 US qt, 2.29 Imp.qt)

Sistema de refrigeração:

Capacidade do reservatório de refrigerante (até à marca de nível máximo):
0.25 L (0.26 US qt, 0.22 Imp.qt)

Capacidade do radiador (incluindo todas as vias):

2.30 L (2.43 US qt, 2.02 Imp.qt)

Filtro de ar:

Elemento do filtro de ar:
Elemento de papel revestido a óleo

Combustível:

Combustível recomendado:
Apenas gasolina sem chumbo com índice de octano superior ao normal
Capacidade do depósito de combustível:
17.3 L (4.57 US gal, 3.81 Imp.gal)
Volume da reserva de combustível:
3.5 L (0.92 US gal, 0.77 Imp.gal)

Injecção de combustível:

Corpo do acelerador:
Marca da identificação:
13S1 00

Vela(s) de ignição:

Fabricante/modelo:
NGK/CR10EK
Distância do eléctrodo da vela de ignição:
0.6–0.7 mm (0.024–0.028 in)

Embraiagem:

Tipo de embraiagem:
Em óleo, multi-disco

Transmissão:

Relação primária de redução:
2.073 (85/41)
Transmissão final:
Corrente
Relação secundária de redução:
2.813 (45/16)

Tipo de transmissão:

Permanentemente engrenada, 6 velocidades

Operação:

Accionamento com o pé esquerdo

Relação das velocidades:

- 1.^a:
2.583 (31/12)
- 2.^a:
2.000 (32/16)
- 3.^a:
1.667 (30/18)
- 4.^a:
1.444 (26/18)
- 5.^a:
1.286 (27/21)
- 6.^a:
1.150 (23/20)

Quadro:**Tipo de quadro:**

Diamond

Ângulo de avanço:

24.00 grau

Cauda:

97 mm (3.8 in)

Pneu dianteiro:**Tipo:**

Sem câmara de ar

Dimensão:

120/70 ZR17M/C (58W)

Fabricante/modelo:

BRIDGESTONE/BT016F F

Fabricante/modelo:

DUNLOP/Qualifier PT M

Pneu traseiro:**Tipo:**

Sem câmara de ar

Dimensão:

180/55 ZR17M/C (73W)

Fabricante/modelo:

BRIDGESTONE/BT016R F

Fabricante/modelo:

DUNLOP/Qualifier PT M

Carga:**Carga máxima:**

186 kg (410 lb)

(Peso total com condutor, passageiro, carga e acessórios)

Pressão de ar do pneu (medida com pneus frios):**Condição de carga:**

0–90 kg (0–198 lb)

Dianteiro:

250 kPa (2.50 kgf/cm², 36 psi)

Traseiro:

290 kPa (2.90 kgf/cm², 42 psi)

Condição de carga:

90–186 kg (198–410 lb)

Dianteiro:

250 kPa (2.50 kgf/cm², 36 psi)

Traseiro:

290 kPa (2.90 kgf/cm², 42 psi)

Condução a alta velocidade:**Dianteiro:**

250 kPa (2.50 kgf/cm², 36 psi)

Traseiro:

290 kPa (2.90 kgf/cm², 42 psi)

Roda dianteira:**Tipo de roda:**

Roda de liga

Dimensão do aro:

17M/C x MT3.50

Roda traseira:**Tipo de roda:**

Roda de liga

Dimensão do aro:

17M/C x MT5.50

Travão dianteiro:**Tipo:**

Travão de disco duplo

Operação:

Accionamento com a mão direita

Líquido recomendado:

DOT 4

Travão traseiro:**Tipo:**

Travão de disco

Operação:

Accionamento com o pé direito

Líquido recomendado:

DOT 4

Suspensão dianteira:**Tipo:**

Forquilha telescópica

Tipo de mola/amortecedor:

Amortecedor a óleo/mola helicoidal

Curso da roda:

115.0 mm (4.53 in)

Suspensão traseira:**Tipo:**

Braço oscilante (suspensão de elo)

ESPECIFICAÇÕES

Tipo de mola/amortecedor:

Amortecedor a óleo de gás/mola helicoidal

Curso da roda:

120.0 mm (4.72 in)

Sistema eléctrico:

Sistema de ignição:

Ignição por bobina transistorizada

Sistema de carregamento:

Magneto de C.A.

Bateria:

Modelo:

YTZ10S

Voltagem, capacidade:

12 V, 8.6 Ah

Farol dianteiro:

Tipo de lâmpada:

Lâmpada de halogénio

Voltagem, consumo em watts × quantidade das lâmpadas:

Farol dianteiro:

12 V, 55 W × 2

Luz do travão/farolim traseiro:

LED

Sinal de mudança de direcção dianteiro:

12 V, 10.0 W × 2

Sinal de mudança de direcção traseiro:

12 V, 10.0 W × 2

Mínimos:

LED

Luz da chapa de matrícula:

12 V, 5.0 W × 1

Iluminação do contador:

LED

Indicador luminoso de ponto morto:

LED

Indicador luminoso de máximos:

LED

Luz de advertência do nível de óleo:

LED

Indicador luminoso de mudança de direcção:

LED

Luz de advertência do nível de combustível:

LED

Luz de advertência da temperatura do
refrigerante:

LED

Luz de advertência de problema no motor:

LED

Indicador luminoso do sistema imobilizador:

LED

Indicador luminoso do ponto de mudança de
velocidade:

LED

Fusíveis:

Fusível principal:

50.0 A

Fusível do farol dianteiro:

15.0 A

Fusível do farolim traseiro:

7.5 A

Fusível do sistema de sinalização:

10.0 A

Fusível da ignição:

15.0 A

Fusível da ventoinha do radiador:

15.0 A × 2

Fusível do sistema de injeção:

15.0 A

Fusível de reserva:

7.5 A

Fusível da válvula eléctrica do acelerador:

7.5 A

INFORMAÇÕES PARA O CONSUMIDOR

Números de identificação

PAU48612

Registe o número de identificação do veículo e a informação da etiqueta do modelo nos espaços fornecidos a seguir, para que sirvam de auxiliares sempre que encomendar peças sobresselentes a um concessionário Yamaha ou para referência, caso o veículo seja roubado.

NÚMERO DE IDENTIFICAÇÃO DO VEÍCULO:

INFORMAÇÃO DA ETIQUETA DO MODELO:

Número de identificação do veículo

PAU26400

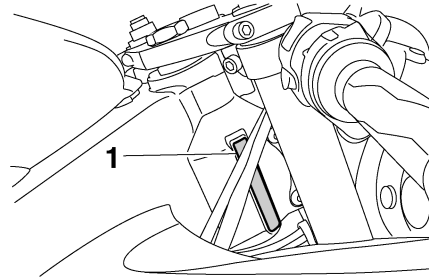

1. Número de identificação do veículo

O número de identificação do veículo está gravado no tubo dianteiro da direção. Registe este número no espaço fornecido para esse efeito neste manual.

NOTA

O número de identificação do veículo é utilizado para identificar o seu motociclo e pode ser utilizado para registá-lo na direcção-geral de viação da sua área.

Etiqueta do modelo

PAU26520

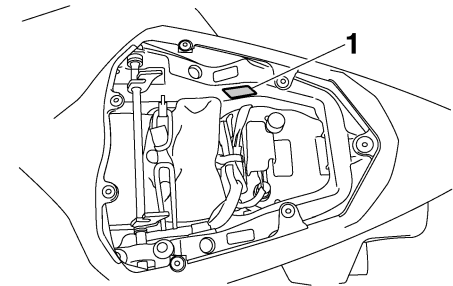

1. Etiqueta do modelo

A etiqueta do modelo está colocada no chassi por baixo do assento do passageiro. (Consulte a página 3-20.) Registe a informação constante nesta etiqueta no espaço providenciado para esse efeito neste manual. Esta informação será necessária para encomendar peças sobresselentes a um concessionário Yamaha.

ÍNDICE REMISSIVO

A			
Alarme antifurto (opcional).....	3-14		
Alavanca da embraiagem	3-16		
Alavanca da embraiagem, ajuste da folga.....	6-24		
Alavanca do travão	3-16		
Alavancas do travão e da embraiagem, verificação e lubrificação	6-32		
Amortecedor, ajuste.....	3-25		
Armazenagem.....	7-4		
Assentos.....	3-20		
B			
Bagagem, prendedores da correia	3-27		
Bateria.....	6-35		
C			
Cabo porta-capacete	3-21		
Cabos, verificação e lubrificação	6-31		
Carenagens e painéis, remoção e instalação	6-9		
Colocação do motor em funcionamento	5-1		
Combustível.....	3-18		
Consumo de combustível, sugestões para a redução	5-3		
Conversores catalíticos.....	3-20		
Cor mate, cuidado.....	7-1		
Corrente de transmissão, limpeza e lubrificação	6-30		
Cuidados.....	7-1		
D			
Descanso lateral	3-28		
Descanso lateral, verificação e lubrificação	6-33		
Detecção e resolução de problemas	6-46		
Direcção, verificação	6-34		
E			
Elemento do filtro de ar	6-20		
Especificações.....	8-1		
Espelhos retrovisores.....	3-22		
Estacionamento.....	5-4		
Etiqueta do modelo.....	9-1		
F			
Folga da alavanca do travão, verificação	6-25		
Folga da corrente de transmissão	6-28		
Folga das válvulas.....	6-21		
Folga do punho do acelerador, verificação	6-21		
Forquilha dianteira, ajuste	3-23		
Forquilha dianteira, verificação.....	6-34		
Fusíveis, substituição	6-36		
I			
Indicadores luminosos de mudança de direcção.....	3-4		
Indicadores luminosos e luzes de advertência.....	3-3		
Indicador luminoso de máximos.....	3-4		
Indicador luminoso de ponto morto	3-4		
Indicador luminoso do ponto de mudança de velocidade	3-7		
Indicador luminoso do sistema imobilizador	3-7		
Informações relativas à segurança.....	1-1		
Interruptor da buzina	3-15		
Interruptor de arranque.....	3-15		
Interruptor de farol alto/baixo.....	3-15		
Interruptor de paragem do motor.....	3-15		
Interruptor de perigo.....	3-15		
Interruptor de ultrapassagem	3-15		
Interruptor do sinal de mudança de direcção	3-15		
Interruptores das luzes dos travões	6-25		
Interruptores do guiador.....	3-14		
Interruptor principal/bloqueio da direcção	3-2		
J			
Jogo de ferramentas	6-2		
L			
Lâmpada da luz da chapa de matrícula, substituição	6-40		
Lâmpada do farol dianteiro, substituição	6-38		
Lâmpada do sinal de mudança de direcção, substituição	6-39		
Líquido dos travões, mudança	6-28		
Localizações das peças.....	2-1		
Luz de advertência da temperatura do refrigerante	3-5		
Luz de advertência de problema no motor.....	3-7		
Luz de advertência do nível de combustível.....	3-4		
Luz de advertência do nível de óleo	3-4		
Luz do travão/farolim traseiro.....	6-39		
M			
Manutenção e lubrificação, periódica.....	6-5		
Manutenção, sistema de controlo das emissões.....	6-3		
Mínimos.....	6-41		
Módulo do contador multifuncional	3-8		
Mudança de velocidades	5-2		

N

Nível de líquido dos travões, verificação	6-27
Número de identificação do veículo	9-1
Números de identificação	9-1

O

Óleo do motor e cartucho do filtro de óleo.....	6-14
--	------

P

Pastilhas dos travões da frente e de trás, verificação	6-26
Pedais do travão e de mudança de velocidades, verificação e lubrificação	6-31
Pedal de mudança de velocidades.....	3-16
Pedal do travão	3-17
Pivôs do braço oscilante, lubrificação	6-33
Pneus	6-21
Punho e cabo do acelerador, verificação e lubrificação	6-31

R

Refrigerante	6-17
Roda (dianteira)	6-42
Rodagem do motor	5-3
Rodas	6-24
Roda (traseira).....	6-44
Rolamentos de roda, verificação	6-35

S

Sistema de corte do circuito de ignição	3-29
Sistema EXUP	3-28
Sistema imobilizador	3-1
Suporte do motociclo	6-41

T

Tabelas de detecção e resolução de problemas	6-47
Tampa do depósito de combustível	3-17
Tubo de respiração e tubo de descarga do depósito de combustível	3-19

V

Velas de ignição, verificação.....	6-13
Velocidade de ralenti do motor, verificação	6-20



PRINTED IN THE NETHERLANDS
2011.08