



⚠ Leia atentamente este manual antes de utilizar este veículo.

MANUAL DO UTILIZADOR



**NS50**  
**NS50N**

1PH-F819D-P0

 **Leia atentamente este manual antes de utilizar este veículo. Se o veículo for vendido, este manual deve acompanhá-lo.**

Bem-vindo ao mundo do motociclismo da Yamaha!

Como proprietário da NS50/NS50N, está a beneficiar da vasta experiência da Yamaha e da mais recente tecnologia relativa a design e fabrico de produtos de alta qualidade, as quais concederam à Yamaha uma reputação de fiabilidade.

Por favor leia atentamente este manual para que possa desfrutar de todas as vantagens da sua NS50/NS50N. O Manual do utilizador não só lhe dá instruções relativas ao funcionamento, inspecção e manutenção da sua scooter, como também lhe indica como se proteger a si próprio e aos outros de problemas e ferimentos.

Além disso, as diversas sugestões apresentadas neste manual, ajudá-lo-ão a manter a sua scooter nas melhores condições possíveis.

Caso tenha quaisquer outras questões, não hesite em contactar o seu concessionário Yamaha.

A equipa da Yamaha deseja-lhe muitas viagens seguras e agradáveis. Por isso, nunca se esqueça de que a segurança é o factor mais importante!

A Yamaha procura continuamente desenvolver o design e a qualidade do produto. Consequentemente, embora este manual contenha as informações mais actuais disponíveis sobre o produto na altura da impressão, poderão existir ligeiras discrepâncias entre a sua scooter e este manual. Se tiver qualquer questão sobre este manual, consulte um concessionário Yamaha.



---



**Por favor leia este manual cuidadosamente e na totalidade antes de utilizar esta scooter.**

---

# INFORMAÇÕES IMPORTANTES DO MANUAL

PAU10133

As informações particularmente importantes são distinguidas neste manual pelas notas seguintes:

	<b>Este é o símbolo de alerta de segurança. É usado para alertá-lo para potenciais perigos de ferimentos. Respeite todas as mensagens de segurança assinaladas com este símbolo para evitar possíveis ferimentos ou morte.</b>
 <b>AVISO</b>	<b>Um AVISO indica uma situação perigosa que, se não for evitada, pode resultar em morte ou ferimentos graves.</b>
<b>PRECAUÇÃO</b>	<b>Uma PRECAUÇÃO indica precauções especiais que devem ser adoptadas para evitar danos no veículo ou outros danos materiais.</b>
<b>NOTA</b>	<b>Uma NOTA fornece informações importantes para esclarecer ou simplificar os procedimentos.</b>

\*O produto e as especificações estão sujeitos a alterações sem aviso prévio.

# **INFORMAÇÕES IMPORTANTES DO MANUAL**

---

---

PAUM2150

**NS50/NS50N  
MANUAL DO UTILIZADOR  
©2012 pela MBK INDUSTRIE  
2ª edição, agosto 2012  
Reservados todos os direitos  
Qualquer reimpressão ou utilização não au-  
torizada  
sem o consentimento escrito da  
MBK INDUSTRIE  
estão expressamente proibidas.  
Impresso na Holanda.**

# ÍNDICE

## INFORMAÇÕES RELATIVAS À

<b>SEGURANÇA</b> .....	1-1
Outras recomendações para uma condução segura .....	1-5

<b>DESCRIÇÃO</b> .....	2-1
Vista esquerda.....	2-1
Vista direita.....	2-2
Controlos e instrumentos.....	2-3

## FUNÇÕES DOS CONTROLOS E

<b>INSTRUMENTOS</b> .....	3-1
Interruptor principal/bloqueio da direcção .....	3-1
Indicadores luminosos e luz de advertência .....	3-2
Módulo de velocímetro (NS50N) .....	3-3
Visor multifuncional (NS50) .....	3-4
Interruptores do guiador .....	3-6
Alavanca do travão dianteiro .....	3-7
Alavanca do travão traseiro .....	3-7
Tampas dos depósitos de combustível e óleo de motor a dois tempos .....	3-8
Combustível .....	3-9
Conversor catalítico .....	3-10
Óleo de motor a dois tempos .....	3-10
Pedal de arranque .....	3-11
Assentos .....	3-11
Compartimento de armazenagem .....	3-12

Ajuste do amortecedor (se fizer parte do equipamento).....	3-13
---	------

## PARA SUA SEGURANÇA – VERIFICAÇÕES PRÉVIAS À UTILIZAÇÃO

.....	4-1
<b>UTILIZAÇÃO E QUESTÕES IMPORTANTES RELATIVAS À CONDUÇÃO</b> .....	5-1
Arranque a frio .....	5-1
Arranque .....	5-2
Aceleração e desaceleração .....	5-2
Travagem .....	5-2
Sugestões para a redução do consumo de combustível .....	5-3
Rodagem de amaciamento do motor .....	5-3
Estacionamento .....	5-4

## MANUTENÇÃO PERIÓDICA

<b>E AJUSTES</b> .....	6-1
Tabela de manutenção periódica para o sistema de controlo das emissões .....	6-2
Tabela de lubrificação e manutenção geral .....	6-3
Remoção e instalação da carenagem e do painel .....	6-7
Verificação da vela de ignição .....	6-8
Óleo da transmissão final .....	6-9

Refrigerante .....	6-10
Limpeza do elemento do filtro de ar .....	6-11
Ajuste do carburador .....	6-12
Verificação da folga do punho do acelerador .....	6-12
Pneus .....	6-13
Rodas de liga .....	6-15
Verificação da folga da alavanca dos travões dianteiro e traseiro .....	6-15
Verificação das pastilhas dos travões da frente e de trás .....	6-16
Verificação do nível de líquido dos travões .....	6-16
Mudança do líquido dos travões .....	6-17
Verificação e lubrificação do punho e do cabo do acelerador .....	6-18
Lubrificação das alavancas do travão da frente e de trás .....	6-18
Verificação e lubrificação do descanso central .....	6-18
Verificação da forquilha dianteira .....	6-19
Verificação da direcção .....	6-20
Verificação dos rolamentos de roda .....	6-20
Bateria .....	6-20
Substituição do fusível .....	6-22

Substituição da lâmpada do farol dianteiro .....	6-23
Substituição da lâmpada da luz do travão/farolim traseiro .....	6-24
Substituição de uma lâmpada do sinal de mudança de direcção .....	6-24
Luz da chapa de matrícula .....	6-25
Substituição da lâmpada dos mínimos (se fizer parte do equipamento) .....	6-25
Detecção e resolução de problemas .....	6-26
Tabelas de detecção e resolução de problemas .....	6-27

## **CUIDADOS E ARRUMAÇÃO DA**

<b>SCOOTER</b> .....	7-1
Cor mate cuidado .....	7-1
Cuidados .....	7-1
Armazenagem .....	7-3

<b>ESPECIFICAÇÕES</b> .....	8-1
-----------------------------	-----

## **INFORMAÇÕES PARA O**

<b>CONSUMIDOR</b> .....	9-1
Números de identificação .....	9-1

# INFORMAÇÕES RELATIVAS À SEGURANÇA

PAUT1018

1

## Seja um Proprietário Responsável

Como proprietário do veículo, é responsável pela segurança e funcionamento correcto da sua scooter.

As scooters são veículos de um eixo.

A sua utilização e manuseamento seguros dependem da adopção de técnicas de condução adequadas, bem como da perícia do condutor. Todos os condutores deverão ter conhecimento dos seguintes requisitos antes de conduzir esta scooter.

O condutor deverá:

- obter instruções completas de uma entidade competente sobre todos os aspectos da utilização da scooter;
- observar os avisos e os requisitos de manutenção apresentados neste Manual do utilizador;
- obter formação qualificada sobre as técnicas de condução corretas e seguras;
- obter serviços técnicos profissionais, conforme indicado neste Manual do utilizador e/ou sempre que se torne necessário devido a problemas mecânicos.
- Nunca conduza uma scooter sem formação ou instrução adequada. Faça um curso de formação. Os principian-

tes devem fazer formação com um instrutor certificado. Contacte um concessionário de scooters autorizado para obter informações sobre os cursos de formação mais próximos de si.

## Condução segura

Efectue as verificações prévias sempre que utilizar o veículo para garantir que se encontra em perfeitas condições de funcionamento. Se o veículo não for inspeccionado ou mantido em condições, há mais possibilidades de ocorrer um acidente ou danos no equipamento. Consulte a página 4-1 para obter uma lista de verificações prévias à utilização.

- Esta scooter está concebida para transportar o condutor e um passageiro.

## NOTA

Embora esta scooter esteja concebida para transportar um passageiro, cumpra sempre os regulamentos locais.

- O facto dos automobilistas não detetarem nem reconhecerem as scooters no trânsito é a principal causa dos acidentes entre automóveis e scooters. Muitos acidentes são causados por automobilistas que não vêem a scoo-

ter. É importante assegurar-se que seja visto para reduzir as hipóteses de ocorrência deste tipo de acidente.

## Por isso:

- Use um casaco de cor viva.
- Redobre a atenção ao aproximar-se e ao passar por cruzamentos, uma vez que estes são os locais mais prováveis para a ocorrência de acidentes com scooters.
- Conduza onde os outros condutores o possam ver. Evite conduzir no ângulo morto de outro condutor.
- Nunca realize operações de manutenção numa scooter sem os conhecimentos adequados. Contacte um concessionário de scooters autorizado para se informar sobre as operações básicas de manutenção da scooter. Algumas operações de manutenção só podem ser efectuadas por pessoal certificado.
- Muitos acidentes envolvem condutores inexperientes. De facto, muitos condutores que estiveram envolvidos em acidentes nem sequer tinham carta de condução actual.
  - É importante que esteja qualificado para conduzir uma scooter e que só a empreste a outros condutores qualificados.



- Conheça as suas capacidades e as suas limitações. Não tentar exceder as suas limitações é um factor que pode ajudá-lo a evitar um acidente.
- Recomendamos que pratique a condução da sua scooter em locais onde não haja trânsito, até que esteja bem familiarizado com a mesma e com todos os seus mecanismos de controlo.
- Muitos acidentes são causados por um erro cometido pelo condutor da scooter. Um erro tipicamente cometido pelo condutor é fazer uma curva fora-de-mão devido a velocidade excessiva ou a um ângulo de inclinação insuficiente em relação à velocidade.
  - Obedeça sempre ao limite de velocidade e nunca ande mais depressa do que o permitido pelas condições da estrada e do trânsito.
  - Sinalize sempre qualquer mudança de direcção ou ultrapassagem. Assegure-se de que os outros condutores o conseguem ver.
- A postura do condutor e do passageiro é importante para um controlo adequado.
  - Durante a condução, o condutor deverá manter as mãos no guiador e os pés nos apoios de pés, a fim de manter o controlo da scooter.
  - O passageiro deve segurar-se sempre no condutor, na correia do assento ou na barra de manobra (se o veículo os possuir), com ambas as mãos, e deve manter os pés nos apoios de pés para o passageiro. Nunca transporte um passageiro, excepto se ele ou ela puderem colocar, com firmeza, ambos os pés nos apoios de pés do passageiro.
- Nunca conduza sob a influência de álcool ou outras drogas.
- Esta scooter está concebida para utilização apenas em estrada. Não de se destina a utilização todo-o-terreno.
- Use uma viseira ou óculos protectores. O vento direccionado para os olhos desprotegidos pode contribuir para uma deficiência da visão que pode atrasar a visualização de uma situação de perigo.
- O uso de um casaco, calçado, calças e luvas resistentes, etc., é um meio eficaz na prevenção ou redução de escoriações ou lacerações.
- Nunca use roupas largas, caso contrário estas poderão prender-se nas alavancas de controlo ou nas rodas, causando ferimentos ou até um acidente.
- Use sempre vestuário de protecção que cubra as pernas, os tornozelos e os pés. O motor ou o sistema de escape ficam muito quentes durante ou após a utilização e podem provocar queimaduras.
- As precauções acima referidas aplicam-se também ao passageiro.

## **Artigos de protecção**

A maioria das fatalidades ocorridas em acidentes com scooters resultam de ferimentos na cabeça. O uso de um capacete de segurança é o factor mais importante para a prevenção ou redução de ferimentos na cabeça.

- Use sempre um capacete aprovado.

## **Evitar a intoxicação por monóxido de carbono**

Qualquer sistema de escape do motor produz monóxido de carbono, um gás mortífero. A inalação de monóxido de carbono

# INFORMAÇÕES RELATIVAS À SEGURANÇA

pode provocar dores de cabeça, tonturas, sonolência, náuseas, incapacidade de raciocínio e, eventualmente, a morte.

O monóxido de carbono é um gás incolor, inodoro e insípido que pode estar presente mesmo que não consiga ver nem cheirar qualquer gás do escape do motor. Um nível mortífero de monóxido de carbono pode acumular-se rapidamente e a pessoa pode perder os sentidos e não conseguir salvar-se. Além disso, em locais fechados ou com má ventilação, um nível mortífero de monóxido de carbono pode manter-se durante horas ou dias. Se tiver algum sintoma de intoxicação por monóxido de carbono, abandone imediatamente o local, apanhe ar fresco e PROCURE CUIDADOS MÉDICOS.

- Não coloque o motor em funcionamento em locais fechados. Mesmo que tente ventilar os gases de escape do motor com ventiladores ou abrindo portas e janelas, o monóxido de carbono pode atingir rapidamente níveis perigosos.
- Não coloque o motor em funcionamento em locais com má ventilação ou parcialmente fechados, como celeiros, garagens ou alpendres.

- Não coloque o motor em funcionamento no exterior em zonas onde os gases de escape do motor possam introduzir-se num edifício através de portas ou janelas.

## Carga

O acréscimo de acessórios ou carga à sua scooter pode afectar adversamente a estabilidade e o manuseamento se a distribuição de peso na sua scooter for alterada. Para evitar a possibilidade de um acidente, tenha bastante cuidado ao adicionar carga ou acessórios à sua scooter. Redobre a atenção quando conduzir uma scooter que tenha mais carga ou acessórios. Aqui, juntamente com as informações sobre acessórios apresentadas em seguida, encontram-se algumas recomendações gerais a seguir se colocar carga na sua scooter:

O peso total do operador, passageiro, acessórios e carga não devem exceder o limite máximo de carga. **A utilização de um veículo sobrecarregado pode provocar um acidente.**

**Carga máxima:**  
185 kg (408 lb)

Quando carregar dentro deste limite de peso, mantenha em mente o seguinte:

- A carga e os acessórios devem ser reduzidos ao mínimo indispensável, devendo os mesmos ser colocados tão chegados à scooter quanto possível. Acondicione bem os artigos mais pesados o mais perto possível do centro do veículo e distribua o peso o mais uniformemente possível por ambos os lados da scooter para minimizar o desequilíbrio ou a instabilidade.
- A deslocação dos pesos pode criar um desequilíbrio súbito. Antes de conduzir, certifique-se de que os acessórios e a carga estão bem presos à scooter. Verifique com frequência os suportes dos acessórios e os prendedores da carga.
  - Ajuste a suspensão em função da carga (apenas modelos com suspensão regulável) e verifique o estado e a pressão dos pneus.
  - Nunca prenda artigos grandes ou pesados ao guiador, à forquilha dianteira ou ao guarda-lamas dianteiro. Esses artigos podem criar um manuseamento instável ou uma resposta lenta da direcção.
- **Este veículo não foi concebido para puxar um reboque nem para ser conjugado com um sidecar.**

## **Acessórios Yamaha genuínos**

A escolha de acessórios para o seu veículo é uma decisão importante. Os acessórios Yamaha genuínos, disponíveis apenas em concessionários Yamaha, foram concebidos, testados e aprovados pela Yamaha para utilização no seu veículo.

Muitas empresas sem ligação à Yamaha fabricam peças e acessórios ou oferecem outros tipos de modificações para veículos Yamaha. A Yamaha não está numa posição que permita testar os produtos que estas empresas do mercado de reposição fabricam. Por este motivo, a Yamaha não pode aprovar nem recomendar a utilização de acessórios não comercializados pela Yamaha, nem modificações não recomendadas especificamente pela Yamaha, mesmo que a venda e a instalação seja efectuada por um concessionário Yamaha.

## **Peças, acessórios e modificações do mercado de reposição**

Embora possa encontrar produtos do mercado de reposição idênticos a acessórios Yamaha genuínos ao nível de design e qualidade, deve reconhecer que alguns acessórios ou modificações do mercado de reposição não são adequados devido aos potenciais perigos para a sua segurança e a de terceiros. A instalação de produtos do

mercado de reposição ou a implementação de modificações no veículo que alterem qualquer uma das suas características de design e de funcionamento podem expô-lo a si e a terceiros a um maior risco de ferimentos graves ou morte. O proprietário do veículo é responsável por ferimentos relacionados com alterações do mesmo.

Quando montar acessórios, tenha em mente as seguintes linhas de orientação, bem como as apresentadas na secção “Carga”.

- Nunca instale acessórios nem transporte carga que possam prejudicar o desempenho da sua scooter. Inspeccione cuidadosamente o acessório antes de o utilizar, para se certificar de que este não vai, de modo algum, afectar a visibilidade para a estrada ou a visibilidade nas curvas, limitar o percurso da suspensão, o percurso da direcção ou o funcionamento dos controlos, nem ocultar luzes ou reflectores.
- Os acessórios instalados na área do guiador ou da forquilha dianteira podem criar instabilidade devido à distribuição de peso inapropriada ou alterações aerodinâmicas. Se forem colocados acessórios na área do guiador ou da forquilha dianteira,

estes devem ser reduzidos ao número indispensável e devem ser tão leves quanto possível.

- Os acessórios volumosos ou grandes podem afectar seriamente a estabilidade da scooter devido aos efeitos aerodinâmicos. O vento pode fazer a scooter levantar da estrada, ou esta pode ficar instável em zonas com ventos cruzados. Estes acessórios também podem causar instabilidade ao ultrapassar ou ao ser ultrapassado por veículos de grandes dimensões.
- Alguns acessórios podem deslocar o condutor da sua posição normal de condução. Esta posição inapropriada limita a liberdade de movimentos do condutor e pode limitar a capacidade de controlo, pelo que tais acessórios não são recomendados.
- Tenha cuidado ao acrescentar acessórios eléctricos. Se os acessórios eléctricos excederem a capacidade do sistema eléctrico da scooter, pode ocorrer uma falha eléctrica, a qual pode causar uma perda das luzes, o que é perigoso, ou de potência do motor.

## **Pneus e jantes do mercado de reposição**

Os pneus e as jantes fornecidos com a sua scooter foram concebidos para corresponder às capacidades de desempenho e para garantir a melhor combinação possível de condução, travagem e conforto. Outros pneus, jantes, dimensões e combinações podem não ser apropriados. Consulte a página 6-13 para obter mais informações sobre as especificações dos pneus e a substituição dos mesmos.

## **Transporte da Scooter**

Certifique-se de que segue as instruções que se seguem antes de transportar a scooter noutro veículo.

- Retire todos os itens soltos da scooter.
- Aponte a roda dianteira para a frente no reboque ou na caixa do camião e prenda-a num carril para impedir o movimento.
- Prenda a scooter com cabos de retenção ou prendedores adequados que estejam presos a partes sólidas da scooter, tal como o chassis ou o triplo grampo da forquilha dianteira superior (e não, por exemplo, a guiadores montados em borracha ou sinais de mudança de direcção, ou peças que possam partir). Escolha cuidadosamente o local para os prendedores, de

modo que estes não friccionem contra superfícies pintadas durante o transporte.

- A suspensão deve ser ligeiramente comprimida pelos cabos de retenção, se possível, para que a scooter não ressalte excessivamente durante o transporte.

PAU10373

## **Outras recomendações para uma condução segura**

- Tenha o cuidado de sinalizar claramente qualquer mudança de direcção.
- A travagem pode ser extremamente difícil num piso molhado. Evite travagens bruscas, uma vez que a scooter poderá derrapar. Accione lentamente os travões ao parar numa superfície molhada.
- Reduza a velocidade ao aproximar-se de uma curva ou viragem. Depois de ter concluído a curva, acelere lentamente.
- Tenha cuidado ao passar por carros estacionados. Um condutor poderá não o ver e abrir a porta à sua passagem.
- As passagens de nível, os carris de eléctricos, as chapas metálicas em obras na estrada e as tampas de saneamento tornam-se extremamente escorregadias quando estão molhadas. Abrande e passe com cuidado. Mantenha a scooter na vertical, caso contrário poderá perder a estabilidade em cima dela.

- O revestimento do travão pode molhar-se durante a lavagem da scooter. Depois de lavar a scooter, verifique os travões antes de conduzir o veículo.
- Use sempre um capacete, luvas, calças (afuniladas à volta da barriga da perna e do tornozelo para que não esvoacem) e um casaco de cor viva.
- Não transporte demasiada bagagem na scooter. Uma scooter com excesso de carga é instável. Utilize uma correia forte para fixar a bagagem no porta-bagagem (caso este veículo esteja equipado com um porta-bagagem). Uma carga solta afectará a estabilidade da scooter e poderá desviar a sua atenção da estrada. (Consulte a página 1-3.)

## Vista esquerda

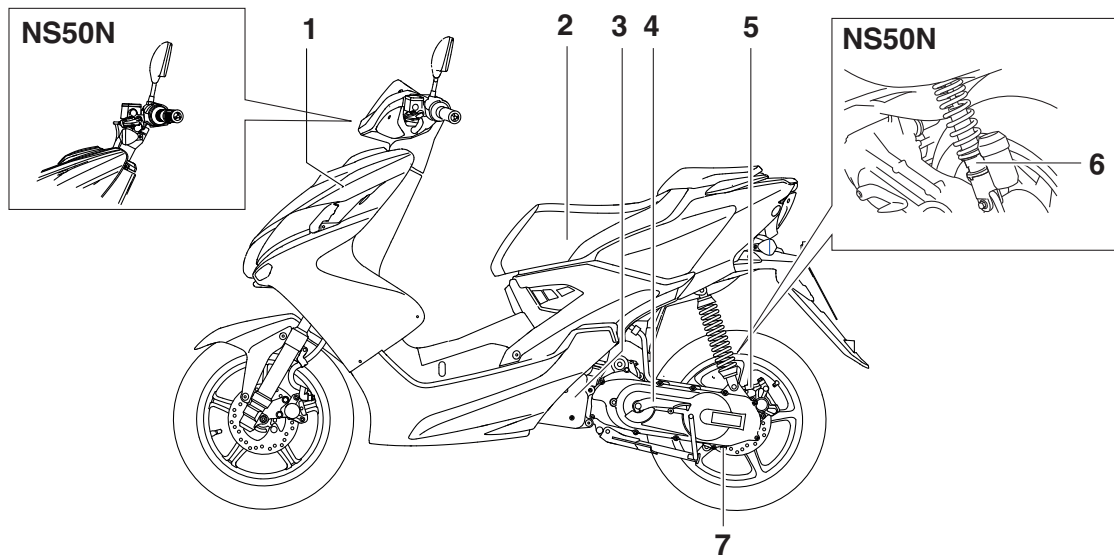

1. Tampa do reservatório de refrigerante (página 6-10)
2. Compartimento de armazenagem (página 3-12)
3. Elemento do filtro de ar (página 6-11)
4. Pedal de arranque (página 3-11)
5. Tampa de enchimento do óleo da transmissão final (página 6-9)
6. Anel ajustador de pré-carga da mola do amortecedor (página 3-13)
7. Cavilha de drenagem do óleo da transmissão final (página 6-9)

## Vista direita

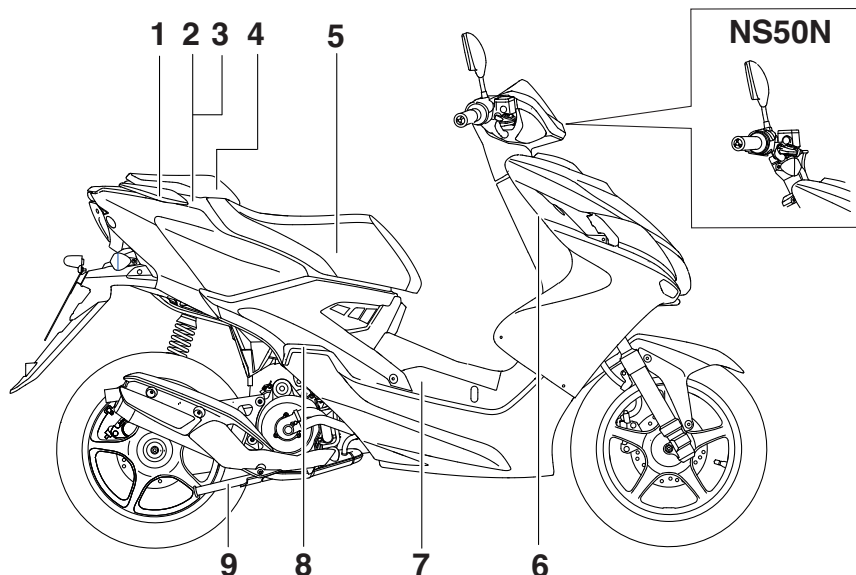

1. Barra de manobra (página 5-2)
2. Tampa do depósito de combustível (página 3-8)
3. Tampa do depósito de óleo de motor a dois tempos (página 3-8/3-10)
4. Assento do passageiro (página 3-11)
5. Assento do condutor (página 3-11)
6. Interruptor principal/bloqueio da direcção (página 3-1)
7. Bateria/fusível (página 6-20/6-22)
8. Apoio de pé do passageiro
9. Descanso central (página 6-18)

## Controlos e instrumentos

2

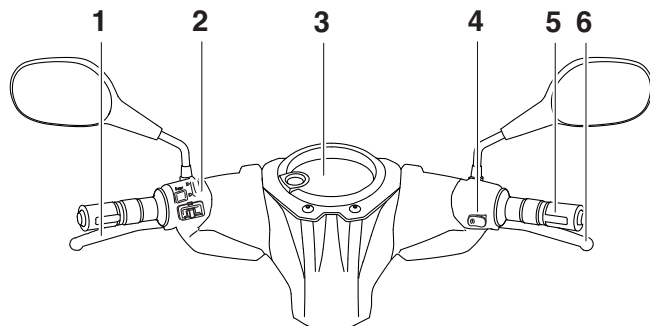
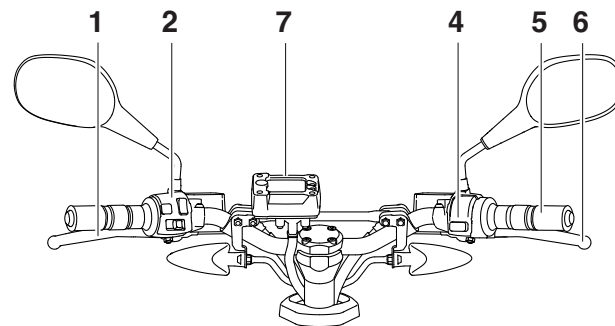
**NS50****NS50N**

1. Alavanca do travão traseiro (página 3-7)
2. Interruptores do punho esquerdo do guiador (página 3-6)
3. Visor multifuncional (página 3-4)
4. Interruptores do punho direito do guiador (página 3-6)
5. Punho do acelerador (página 6-12)
6. Alavanca do travão dianteiro (página 3-7)
7. Velocímetro (página 3-3)



# FUNÇÕES DOS CONTROLOS E INSTRUMENTOS

## Interruptor principal/bloqueio da direcção

PAU10461

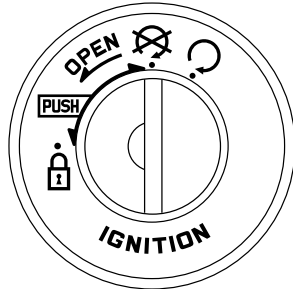

O interruptor principal/bloqueio da direcção controla os sistemas de ignição e iluminação, e é utilizado para bloquear a direcção. As várias posições são descritas a seguir.

## LIGADO “○”

PAUS1381

Todos os circuitos eléctricos são alimentados, as luzes dos contadores acendem-se e o motor pode ser colocado em funcionamento. A chave não pode ser retirada.

## NOTA

O farol dianteiro e o farolim traseiro ligam-se automaticamente quando o motor é colocado em funcionamento.

## DESLIGADO (OFF) “⊗”

PAU10661

Todos os sistemas eléctricos estão desligados. A chave pode ser retirada.

PWA10061



**Nunca rode a chave para a posição “⊗” ou “Ⓛ” com o veículo em movimento. Se o fizer, os sistemas eléctricos serão desligados, o que pode resultar na perda de controlo ou num acidente.**

PAU10684

## BLOQUEIO (LOCK) “Ⓛ”

A direcção está bloqueada e todos os sistemas eléctricos estão desligados. A chave pode ser retirada.

### Para bloquear a direcção

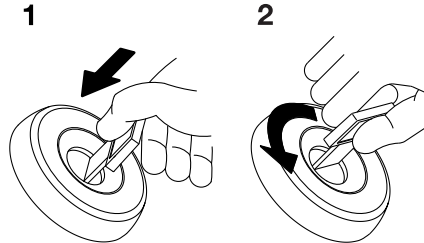

1. Premir.
2. Mudança de direcção.

1. Vire o guidador completamente para a esquerda.
2. Com a chave na posição “⊗”, empurre-a para dentro e, em simultâneo, rode-a para “Ⓛ”.
3. Retire a chave.

### Para desbloquear a direcção

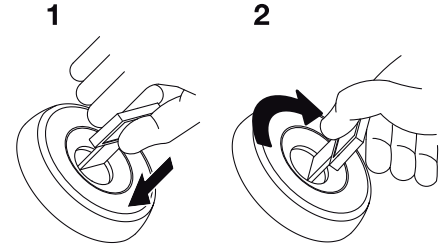

1. Premir.
2. Mudança de direcção.

Empurre a chave para dentro e, em simultâneo, rode-a para “○”.

# FUNÇÕES DOS CONTROLOS E INSTRUMENTOS

## Indicadores luminosos e luz de advertência

PAU11006

NS50

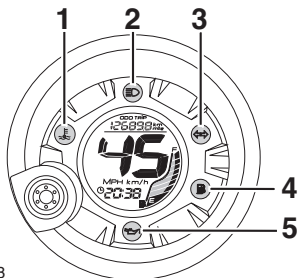

ZAUM0908

NS50N

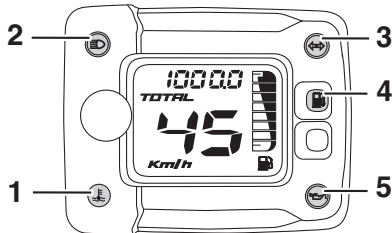

ZAUM0957

1. Luz de advertência da temperatura do refrigerante “”
2. Indicador luminoso de máximos “”
3. Indicador luminoso de mudança de direcção “”
4. Luz de advertência do nível de combustível “”
5. Luz de advertência do nível de óleo “”

## Indicador luminoso de mudança de direcção “”

PAU11020

Este indicador luminoso fica intermitente quando o interruptor do sinal de mudança de direcção é accionado para a esquerda ou para a direita.

## Indicador luminoso de máximos “”

PAU11080

Este indicador acende-se quando são utilizados os máximos do farol dianteiro.

## Luz de advertência do nível de óleo “”

PAUM2771

Esta luz de advertência acende-se se o nível do óleo no depósito de óleo de motor a dois tempos estiver baixo durante o funcionamento. Se a luz de advertência se acender durante o funcionamento, pare imediatamente e ateste o depósito de óleo com Yamalube 2 ou um óleo de motor a dois tempos equivalente de grau JASO “FC” ou graus ISO “EG-C” ou “EG-D”. A luz de advertência deverá apagar-se depois de o depósito de óleo de motor a dois tempos estar cheio.

O circuito eléctrico da luz de advertência pode ser verificado rodando a chave para “”. A luz de advertência deverá acender-se durante alguns segundos e depois apagar-se.

## NOTA

Se a luz de advertência não se acender quando a chave está na posição “” ou não se apagar depois do depósito de óleo de motor a dois tempos ter sido atestado, solicite a um concessionário Yamaha que verifique o circuito eléctrico.

PCA16291

## PRECAUÇÃO

Não utilize o veículo até ter a certeza de que o nível de óleo do motor é suficiente.

PAUM2791

## Luz de advertência do nível de combustível “”

Esta luz de advertência acende-se quando o nível de combustível desce abaixo de 1.0 L (0.26 US gal, 0.22 Imp.gal) aproximadamente. Quando isto acontece, reabasteça o mais brevemente possível.

O circuito eléctrico da luz de advertência pode ser verificado rodando a chave para “”. A luz de advertência deverá acender-se durante alguns segundos e depois apagar-se.

# FUNÇÕES DOS CONTROLOS E INSTRUMENTOS

Se a luz de advertência não se acender logo quando a chave é rodada para “○” ou se permanecer acesa, solicite a um concessionário Yamaha que verifique o circuito eléctrico.

PAUM2781

## Luz de advertência da temperatura do refrigerante “ ”

Esta luz de advertência acende-se se o motor sobreaquecer. Se isto ocorrer, deverá desligar imediatamente o motor e deixá-lo arrefecer.

O circuito eléctrico da luz de advertência pode ser verificado rodando a chave para “○”. A luz de advertência deverá acender-se durante alguns segundos e depois apagar-se.

Se a luz de advertência não se acender logo quando a chave é rodada para “○” ou se permanecer acesa, solicite a um concessionário Yamaha que verifique o circuito eléctrico.

PCA10021

## **PRECAUÇÃO**

**Interrompa o funcionamento do motor se este estiver a sobreaquecer.**

## NOTA

- Para veículos equipados com ventoinha do radiador, a activação ou desactivação automática desta(s) efectua-se em função da temperatura do líquido refrigerante no radiador.
- Se o motor sobreaquecer, consulte a página 6-28 para obter mais instruções.

## Módulo de velocímetro (NS50N)

PAUM1590

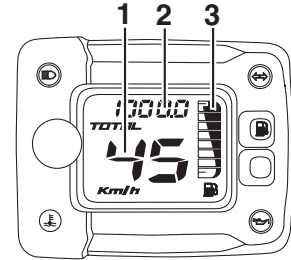

ZAUM0910

1. Velocímetro
2. Conta-quilómetros
3. Indicador de combustível

O módulo de velocímetro está equipado com um velocímetro, um conta-quilómetros e um contador de combustível. O velocímetro mostra a velocidade de condução. O conta-quilómetros mostra a distância total percorrida. O contador de combustível indica a quantidade de combustível que se encontra no respectivo depósito. (Consulte a página 3-2 para explicações sobre a luz de advertência do nível de combustível.)

# FUNÇÕES DOS CONTROLOS E INSTRUMENTOS

## Visor multifuncional (NS50)

PAUM2821

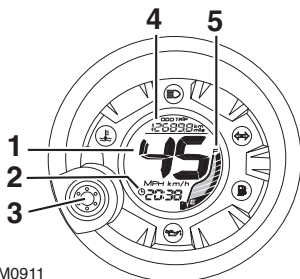

ZAUM0911

1. Velocímetro
2. Relógio
3. Tecla "RESET/SELECT"
4. Conta-quilómetros/contadores de percurso/contador de percurso da reserva de combustível
5. Indicador de combustível

### NOTA

O visor multifuncional executa o seguinte auto-diagnóstico durante três segundos para verificar o circuito eléctrico.

- Os dígitos do velocímetro vão de 0 a 80 e, depois, de 80 a 0 em quilómetros. Se o velocímetro estiver definido para milhas, os dígitos irão de 0 a 50 e, depois, de 50 a 0.

- Todos os segmentos do LCD e luzes de advertência acendem-se e, depois, apagam-se.

PWA12312



**Certifique-se de que pára o veículo antes de fazer quaisquer ajustes ao visor multifuncional. A alteração dos ajustes durante a condução pode distrair o condutor e aumentar o risco de acidente.**

O visor multifuncional está equipado com o seguinte:

- um relógio digital
- um velocímetro digital (que exhibe a velocidade a que se conduz)
- um conta-quilómetros (que mostra a distância total percorrida)
- um contador de percurso (que mostra a distância percorrida desde a última colocação a zero)
- um contador de percurso de reserva de combustível (que exhibe a distância percorrida com o combustível na reserva)
- um indicador de combustível
- um dispositivo de auto-diagnóstico

### NOTA

- Certifique-se de que roda a chave para "○" antes de utilizar a tecla "RESET/SELECT".
- Apenas para o R.U.: Para alternar os visores do velocímetro e conta-quilómetros/contador de percurso entre quilómetros e milhas, quando o interruptor principal for rodado para "○", prima a tecla "RESET/SELECT" durante pelo menos oito segundos.

Para acertar o relógio:

1. Seleccione o conta-quilómetros e prima a tecla "RESET/SELECT" durante pelo menos três segundos.
2. Quando os dígitos da hora ficarem intermitentes, prima a tecla "RESET/SELECT" para acertar a hora.

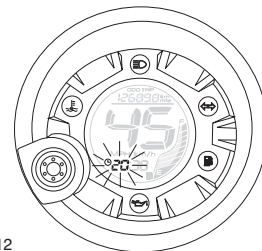

ZAUM0912

# FUNÇÕES DOS CONTROLOS E INSTRUMENTOS

3. Para alterar os dígitos dos minutos, prima a tecla “RESET/SELECT” durante pelo menos três segundos.
4. Quando os dígitos dos minutos ficarem intermitentes, prima a tecla “RESET/SELECT” para acertar os minutos.



ZAUM0913

5. Prima a tecla “RESET/SELECT” durante pelo menos três segundos para iniciar o relógio.

## NOTA

Depois de acertar o relógio, não se esqueça de premir a tecla “RESET/SELECT” durante pelo menos três segundos antes de rodar a chave para “ $\otimes$ ”, caso contrário o relógio não aceitará as alterações.

## Modos de conta-quilómetros e contador de percurso

A pressão na tecla “RESET/SELECT” muda o visor entre o modo de conta-quilómetros “ODO” e o contador de percurso “TRIP” pela seguinte ordem:

ODO → TRIP → ODO

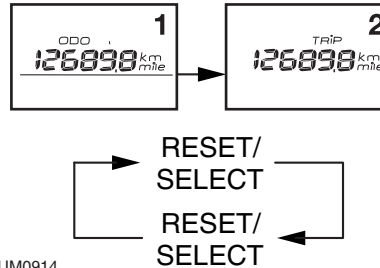

ZAUM0914

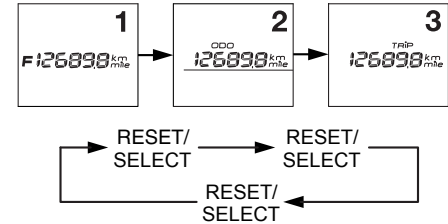

ZAUM0915

Para reiniciar um contador de percurso, seleccione-o premindo a tecla “RESET/SELECT” e, depois, prima-a de novo durante pelo menos três segundos. Se não reiniciar o contador de percurso da reserva de combustível manualmente, este reiniciar-se-á automaticamente e o visor voltará para o modo anterior após reabastecer e percorrer 5 km (3 mi).

## NOTA

Depois de premir a tecla “RESET/SELECT”, o visor não pode ser mudado novamente para “TRIP F”.

## Indicador de combustível

O indicador de combustível indica a quantidade de combustível que se encontra no respectivo depósito. Os segmentos do visor correspondentes ao indicador de combustí-

# FUNÇÕES DOS CONTROLOS E INSTRUMENTOS

vel desaparecem na direcção de “E” (vazio) à medida que o nível de combustível diminui. Quando existem apenas um segmento junto de “E”, o indicador de advertência do nível de combustível acende-se. Reabasteça logo que possível.

## NOTA

O segmento do visor que contém a letra ‘E’ (vazio) permanece continuamente aceso e não é um indicador do nível de combustível no depósito.

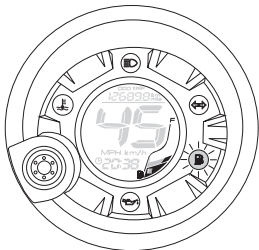

ZAUM0916

combustível ficam intermitentes alternadamente. Se isto acontecer, solicite a um concessionário Yamaha que verifique o veículo.

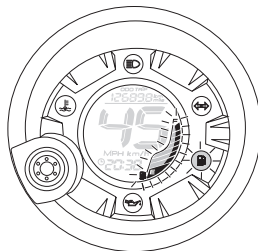

ZAUM0917

## Dispositivo de auto-diagnóstico

Este modelo está equipado com um dispositivo de auto-diagnóstico para o circuito eléctrico do combustível.

Se for detectado um problema no circuito eléctrico do combustível, todos os segmentos do LCD do indicador de combustível e o indicador de advertência do nível de com-



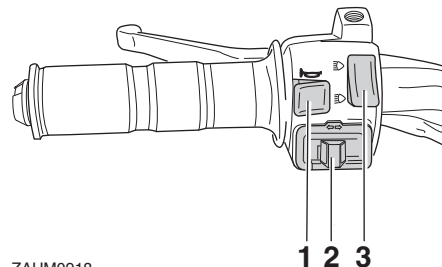

## Interruptores do guidador

PAU1234B

### Esquerda



ZAUM0918

1. Interruptor da buzina “”
2. Interruptor do sinal de mudança de direcção “ / ”
3. Interruptor de farol alto/baixo “ / ”

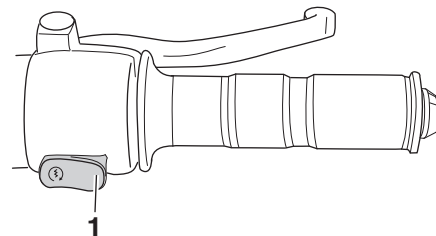

### Direita





ZAUM0919

1. Interruptor de arranque “”

# FUNÇÕES DOS CONTROLOS E INSTRUMENTOS

**Interruptor de farol alto/baixo** “/”  
Regule este interruptor para “” para acender os máximos e para “” para acender os médios.

**Interruptor do sinal de mudança de direcção** “/”  
Para sinalizar uma mudança de direcção para a direita, empurre este interruptor para “”. Para sinalizar uma mudança de direcção para a esquerda, empurre este interruptor para “”. Assim que libertado, o interruptor volta para a posição central.

Para desligar o sinal de mudança de direcção, prima o interruptor depois deste ter voltado para a posição central.

**Interruptor da buzina** “”  
Prima este interruptor para buzinar.

**Interruptor de arranque** “”  
Prima este interruptor enquanto acciona o travão dianteiro ou traseiro para colocar o motor em funcionamento com o motor de arranque. Consulte a página 5-1 para obter instruções relativas ao arranque, antes de colocar o motor em funcionamento.

**Alavanca do travão dianteiro**

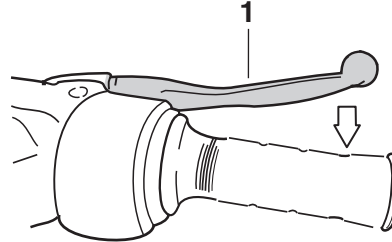

ZALM0791

1. Alavanca do travão dianteiro

A alavanca do travão dianteiro situa-se no lado direito do guiador. Para accionar o travão dianteiro, puxe esta alavanca em direcção ao punho do acelerador.

**Alavanca do travão traseiro**

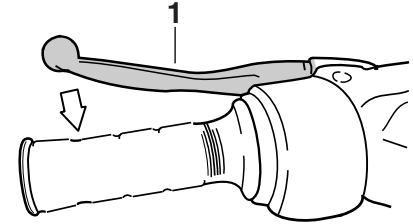

ZALM0085

1. Alavanca do travão traseiro

A alavanca do travão traseiro situa-se no lado esquerdo do guiador. Para accionar o travão traseiro, puxe esta alavanca em direcção ao punho do guiador.

# FUNÇÕES DOS CONTROLOS E INSTRUMENTOS

3

## Tampas dos depósitos de combustível e óleo de motor a dois tempos

PAUM2900

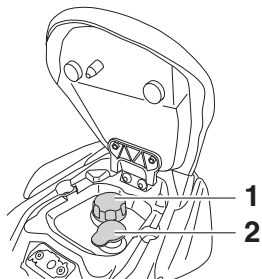

ZAUM0920

1. Tampa do depósito de combustível
2. Tampa do depósito de óleo de motor a dois tempos

A tampa do depósito de combustível e a tampa do depósito de óleo de motor a dois tempos encontram-se por baixo do assento. (Consulte a página 3-11.)

## Tampa do depósito de combustível

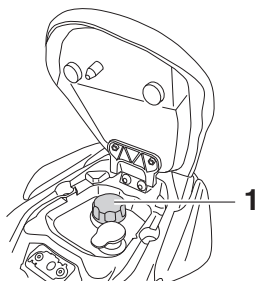

ZAUM0921

1. Tampa do depósito de combustível

Para retirar a tampa do depósito de combustível, rode-a no sentido contrário ao dos ponteiros do relógio e, depois, retire-a.

Para instalar a tampa do depósito de combustível, rode-a no sentido dos ponteiros do relógio.

## Tampa do depósito de óleo de motor a dois tempos

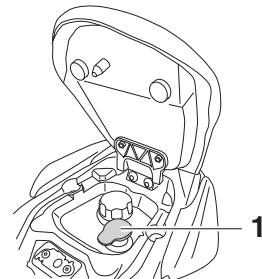

ZAUM0922

1. Tampa do depósito de óleo de motor a dois tempos

Para retirar a tampa do depósito de óleo de motor a dois tempos, basta puxá-la.

Para colocar a tampa do depósito de óleo de motor a dois tempos, basta empurrá-la na direcção da respectiva abertura.

PWA10141



**AVISO**

**Certifique-se de que as tampas dos depósitos de combustível e óleo de motor a dois tempos estão devidamente instaladas antes de conduzir a scooter. As fugas de combustível constituem um perigo de incêndio.**



# FUNÇÕES DOS CONTROLOS E INSTRUMENTOS

## Combustível

Verifique se há gasolina suficiente no depósito.

PAU13221

PWA10881



**AVISO**

**A gasolina e os vapores de gasolina são extremamente inflamáveis. Para evitar incêndios e explosões, bem como reduzir o risco de ferimentos durante o reabastecimento, siga estas instruções.**

1. Antes de reabastecer, desligue o motor e não permita que ninguém se sente no veículo. O reabastecimento nunca deve ser efectuado se estiver a fumar, perto de faíscas, de chamas desprotegidas ou de outras fontes de ignição, como as luzes piloto de esquentadores e de máquinas de secar roupa.
2. Não encha demasiado o depósito de combustível. Quando reabastecer, certifique-se de que insere o bocal da bomba no orifício de enchimento do depósito de combustível. Pare de abastecer quando o combustível chegar à parte inferior do tubo de enchimento. Visto que o combustível expande quando aquece, este pode sair do depósito de combustível devido ao calor do motor ou do sol.

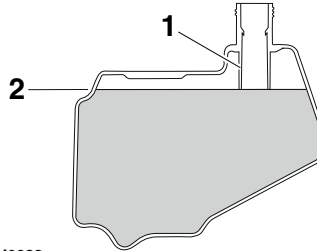

ZAUM0923

1. Tubo de enchimento de depósito de combustível
2. Nível de combustível máximo
3. Limpe imediatamente qualquer combustível derramado. **PRECAUÇÃO: Limpe imediatamente qualquer combustível derramado com um pano macio, seco e limpo, uma vez que o combustível poderá deteriorar as superfícies pintadas ou plásticas.** [PCA10071]
4. Certifique-se de que fecha bem a tampa do depósito de combustível.

PWA15151



**AVISO**

**A gasolina é tóxica e pode causar ferimentos ou morte. Tenha cuidado ao lidar com gasolina. Nunca puxe a gasolina com a boca. Se engolir gasolina, inalar muito vapor de gasolina ou se esta entrar em contacto com os olhos,**

**consulte imediatamente um médico. Se saltar gasolina para a sua pele, lave com sabão e água. Se saltar gasolina para o seu vestuário, mude de roupa.**

PAUM2730

### Combustível recomendado:

Apenas gasolina sem chumbo com índice de octano superior ao normal

**Capacidade do depósito de combustível:**

7.0 L (1.85 US gal, 1.54 Imp.gal)

**Quantidade de combustível de reserva (quando a luz de advertência do nível de combustível se acende):**

1.0 L (0.26 US gal, 0.22 Imp.gal)

O motor Yamaha foi concebido para usar gasolina sem chumbo com um índice de octano melhor obtido pelo método "Research" de 95 ou superior. Se ouvir um som de batimento (ou sibilante), utilize gasolina de uma marca diferente. A utilização de combustível sem chumbo prolongará a vida útil da vela de ignição e reduzirá os custos de manutenção.

# FUNÇÕES DOS CONTROLOS E INSTRUMENTOS

## Conversor catalítico

PAU13433

Este modelo está equipado com um conversor catalítico no sistema de escape.

PWA10862



**AVISO**

O sistema de escape fica quente depois da utilização. Para evitar risco de incêndio ou queimaduras:

- não estacione o veículo junto de materiais que possam constituir um risco de incêndio, tais como erva ou outros materiais que ardam facilmente;
- estacione o veículo num local onde não haja probabilidade de peões ou crianças tocarem no sistema de escape quente;
- certifique-se de que o sistema de escape arrefeceu antes de efectuar qualquer trabalho de manutenção;
- não deixe o motor em ralenti por mais de alguns minutos. O ralenti prolongado pode causar sobreaquecimento.

## PRECAUÇÃO

PCA10701

Utilize apenas gasolina sem chumbo. A utilização de gasolina com chumbo causará danos irreparáveis no conversor catalítico.

## Óleo de motor a dois tempos

PAUM1151

Certifique-se de que existe óleo suficiente no depósito de óleo de motor a dois tempos. Se necessário, adicione com o óleo de motor a dois tempos recomendado.

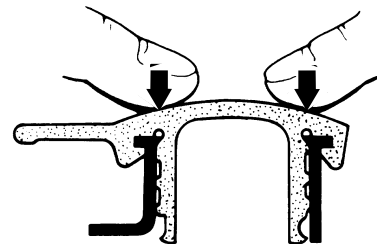

ZALM0204

## NOTA

Certifique-se de que a tampa do depósito de óleo de motor a dois tempos está devidamente instalada.

### Óleo recomendado:

Óleo de motor a dois tempos (grau JASO "FC" ou graus ISO "EG-C" ou "EG-D")

### Quantidade de óleo:

1.40 L (1.48 US qt, 1.23 Imp.qt)

# FUNÇÕES DOS CONTROLOS E INSTRUMENTOS

## Pedal de arranque

PAU37650

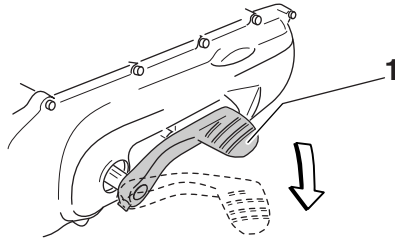

ZAUM0146

1. Alavanca do pedal de arranque

Se o motor não arrancar quando premir o interruptor de arranque, tente utilizar o pedal de arranque. Para colocar o motor em funcionamento, desdobre o pedal de arranque, mova-o lentamente para baixo com o pé até que a engrenagem engate e, depois, empurre-o para baixo suavemente mas com firmeza.

## Assentos

PAUM2830

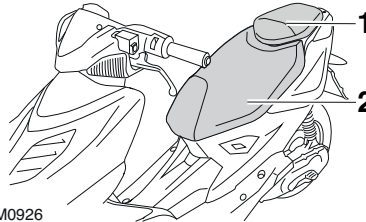

ZAUM0926

1. Assento do passageiro
2. Assento do condutor

### Assento do passageiro

#### Para abrir o assento do passageiro

1. Coloque a scooter no descanso central.
2. Introduza a chave no interruptor principal e rode-a no sentido contrário ao dos ponteiros do relógio.

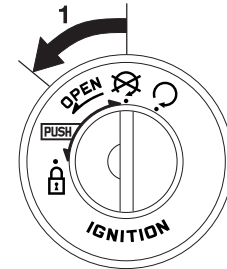

ZAUM0943

1. Aberto.

### NOTA

Não empurre para dentro enquanto rodar a chave.

3. O assento do passageiro abre-se automaticamente.

PCAM1110

### **PRECAUÇÃO**

Antes de abrir, confirme se retirou todos os objectos do assento do passageiro. Os objectos deixados no assento podem cair e partir ou ficar danificados quando o assento abrir.

# FUNÇÕES DOS CONTROLOS E INSTRUMENTOS

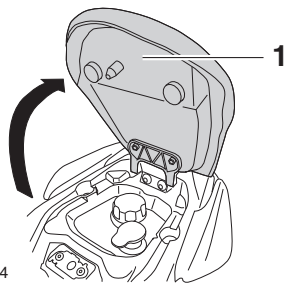

ZAUM0924

1. Assento do passageiro

## Para fechar o assento do passageiro

1. Incline o assento do passageiro para baixo e pressione-o, para o encaixar.
2. Retire a chave do interruptor principal caso pretenda deixar a scooter não viçada.

## **NOTA**

Certifique-se de que o assento do passageiro está devidamente fixo antes de conduzir o veículo.

## **Assento do condutor**

### Abertura do assento do condutor

1. Abra o assento do passageiro.
2. Incline o assento do condutor para cima.

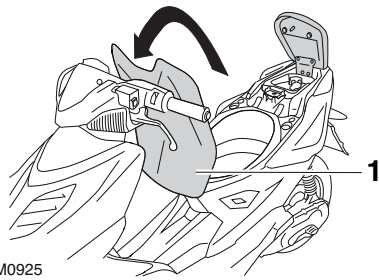

1. Assento do condutor

## Fecho do assento do condutor

1. Incline o assento do condutor para baixo.
2. Feche o assento do passageiro.

## **NOTA**

Certifique-se de que o assento do condutor está devidamente fixo antes de conduzir o veículo.

## Compartimento de armazenagem

PAUM2800

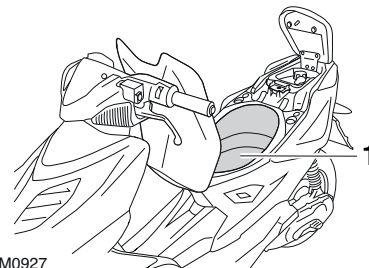

1. Compartimento de armazenagem

Existe um compartimento de armazenagem por baixo do assento do condutor. (Consulte a página 3-11.)

PWA10961

## **AVISO**

- Não exceda o limite de carga de 3 kg (7 lb) no compartimento de armazenagem.
- Não exceda a carga máxima de 185 kg (408 lb) no veículo.

PCA10081

## **PRECAUÇÃO**

Quando utilizar o compartimento de armazenagem, tenha em mente os seguintes pontos:

# FUNÇÕES DOS CONTROLOS E INSTRUMENTOS

- Uma vez que o compartimento de armazenagem acumula calor quando exposto ao sol e/ou ao calor do motor, não guarde nada susceptível ao calor, consumíveis ou artigos inflamáveis no interior.
- Para evitar que a humidade se espalhe no compartimento de armazenagem, coloque os itens molhados em sacos de plástico antes de os colocar no compartimento.
- Uma vez que o compartimento de armazenagem pode ficar molhado quando estiver a lavar a scooter, guarde os itens que se encontram no compartimento de armazenagem em sacos de plástico.
- Não guarde nada valioso ou quebrável no compartimento de armazenagem.

Para guardar um capacete no compartimento de armazenagem, coloque o capacete com a parte da frente virada para a frente.

## NOTA

- Alguns capacetes não podem ser guardados no compartimento de armazenagem, devido ao seu tamanho ou formato.

- Não abandone a scooter com o assento aberto.

## Ajuste do amortecedor (se fizer parte do equipamento)

PAU14833

Este amortecedor está equipado com um anel ajustador de pré-carga da mola.

PCA10101

### PRECAUÇÃO

Para evitar danificar o mecanismo, não tente efectuar ajustes além dos limites máximo ou mínimo.

Ajuste a pré-carga da mola como se segue: Para aumentar a pré-carga da mola e assim tornar a suspensão mais dura, rode o anel ajustador na direcção (a). Para reduzir a pré-carga da mola e assim tornar a suspensão mais mole, rode o anel ajustador na direcção (b).

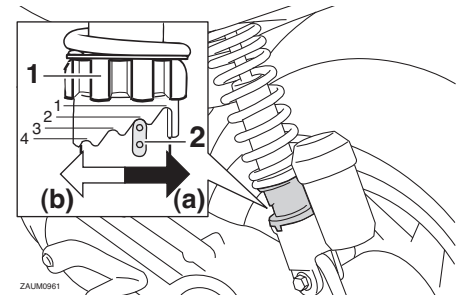

ZAU0061

1. Anel ajustador de pré-carga da mola
2. Indicador de posição

# FUNÇÕES DOS CONTROLOS E INSTRUMENTOS

---

Alinhe o entalhe adequado do anel ajustador com o indicador de posição no amortecedor.

## Ponto de afinação da pré-carga da mola:

Mínimo (suave):

1

Normal:

2

Máximo (dura):

4

- **Não descarte o amortecedor danificado ou gasto por si próprio. Leve o amortecedor a um concessionário Yamaha para qualquer serviço.**
- 

3

PWA10221



**Este amortecedor contém nitrogénio altamente pressurizado. Antes de manusear o amortecedor, deve ler e compreender as informações que se seguem.**

- Não mexa nem tente abrir o cilindro.
- Não submeta o amortecedor a uma chama desprotegida ou outras fontes de calor intenso. Caso contrário, o amortecedor pode explodir devido a pressão excessiva do gás.
- Não deforme nem danifique o cilindro de forma alguma. Qualquer dano no cilindro pode causar um fraco desempenho do amortecimento.

# PARA SUA SEGURANÇA – VERIFICAÇÕES PRÉVIAS À UTILIZAÇÃO

PAU15596

Inspeccione o seu veículo sempre que o utilizar para garantir que se encontra em perfeitas condições de funcionamento. Cumpra sempre os procedimentos e intervalos de inspeção e manutenção descritos no Manual do Utilizador.

PWA11151



**AVISO**

**Se o veículo não for inspeccionado ou mantido em condições, há mais possibilidades de ocorrer um acidente ou danos no equipamento. Não utilize o veículo se detectar algum problema. Se não for possível corrigir um problema através dos procedimentos deste manual, solicite a um concessionário Yamaha que inspeccione o veículo.**

Antes de utilizar este veículo, verifique os pontos que se seguem.

ITEM	VERIFICAÇÕES	PÁGINA
<b>Combustível</b>	<ul style="list-style-type: none"><li>• Verifique o nível de combustível no respectivo depósito.</li><li>• Se necessário, reabasteça.</li><li>• Verifique se o tubo de combustível apresenta fuga.</li></ul>	3-9
<b>Óleo de motor a dois tempos</b>	<ul style="list-style-type: none"><li>• Verifique o nível de óleo no respectivo depósito.</li><li>• Se necessário, adicione óleo recomendado até ao nível especificado.</li><li>• Verifique se o veículo apresenta fugas de óleo.</li></ul>	3-10
<b>Óleo da transmissão final</b>	<ul style="list-style-type: none"><li>• Verifique se o veículo apresenta fugas de óleo.</li></ul>	6-9
<b>Refrigerante</b>	<ul style="list-style-type: none"><li>• Verifique o nível de refrigerante no reservatório.</li><li>• Se necessário, adicione refrigerante recomendado até ao nível especificado.</li><li>• Verifique se o sistema de refrigeração tem fugas.</li></ul>	6-10
<b>Travão dianteiro</b>	<ul style="list-style-type: none"><li>• Verifique o funcionamento.</li><li>• Se o travão estiver mole ou esponjoso, solicite a um concessionário Yamaha que sangre o sistema hidráulico.</li><li>• Verifique se as pastilhas do travão apresentam desgaste.</li><li>• Se necessário, substitua-os.</li><li>• Verifique o nível de líquido no reservatório.</li><li>• Se necessário, adicione o líquido dos travões especificado até ao nível especificado.</li><li>• Verifique se o sistema hidráulico apresenta fugas.</li></ul>	6-15, 6-16, 6-16

4

# PARA SUA SEGURANÇA – VERIFICAÇÕES PRÉVIAS À UTILIZAÇÃO

ITEM	VERIFICAÇÕES	PÁGINA
<b>Travão traseiro</b>	<ul style="list-style-type: none"><li>• Verifique o funcionamento.</li><li>• Se o travão estiver mole ou esponjoso, solicite a um concessionário Yamaha que sangre o sistema hidráulico.</li><li>• Verifique se as pastilhas do travão apresentam desgaste.</li><li>• Se necessário, substitua-os.</li><li>• Verifique o nível de líquido no reservatório.</li><li>• Se necessário, adicione o líquido dos travões especificado até ao nível especificado.</li><li>• Verifique se o sistema hidráulico apresenta fugas.</li></ul>	6-15, 6-16, 6-16
<b>Punho do acelerador</b>	<ul style="list-style-type: none"><li>• Certifique-se de que o funcionamento é suave.</li><li>• Verifique a folga do punho do acelerador.</li><li>• Se necessário, solicite a um concessionário Yamaha que ajuste a folga do punho do acelerador e lubrifique o cabo e o compartimento do punho.</li></ul>	6-12, 6-18
<b>Rodas e pneus</b>	<ul style="list-style-type: none"><li>• Verifique se apresentam danos.</li><li>• Verifique o estado dos pneus e a profundidade da face de rolamento.</li><li>• Verifique a pressão do ar.</li><li>• Se necessário, corrija.</li></ul>	6-13, 6-15
<b>Alavancas do travão</b>	<ul style="list-style-type: none"><li>• Certifique-se de que o funcionamento é suave.</li><li>• Se necessário, lubrifique os pontos de articulação da alavanca.</li></ul>	6-18
<b>Descanso central</b>	<ul style="list-style-type: none"><li>• Certifique-se de que o funcionamento é suave.</li><li>• Se necessário, lubrifique o pivô.</li></ul>	6-18
<b>Fixadores do chassis</b>	<ul style="list-style-type: none"><li>• Certifique-se de que todas as porcas, cavilhas e parafusos estão devidamente alinhados.</li><li>• Se necessário, aperte-os.</li></ul>	—
<b>Instrumentos, luzes, sinais e interruptores</b>	<ul style="list-style-type: none"><li>• Verifique o funcionamento.</li><li>• Se necessário, corrija.</li></ul>	—
<b>Bateria</b>	<ul style="list-style-type: none"><li>• Verifique o nível de líquido.</li><li>• Se necessário, ateste com água destilada.</li></ul>	6-20



# UTILIZAÇÃO E QUESTÕES IMPORTANTES RELATIVAS À CONDUÇÃO

PAU15951

Leia atentamente o Manual do Utilizador para se familiarizar com todos os controlos. Se não compreender algum controlo ou função, pergunte ao seu concessionário Yamaha.

PWA10271



**AVISO**

**Se não se familiarizar com os controlos, poderá perder o controlo do veículo, o que pode causar um acidente ou ferimentos.**

PAUM2760

## Arranque a frio

PCA10250

### **PRECAUÇÃO**

**Consulte a página 5-3 para obter instruções relativas à rotação do motor antes de utilizar o veículo pela primeira vez.**

1. Rode a chave para “”.

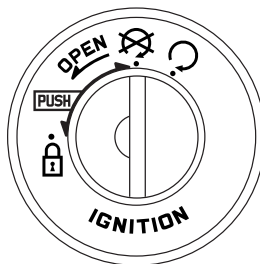

ZAUM0944

2. Feche o punho do acelerador por completo.
3. Enquanto comprime o travão dianteiro ou o traseiro, coloque o motor em funcionamento, premindo o interruptor de arranque ou carregando na alavanca do pedal de arranque (kick) para baixo.

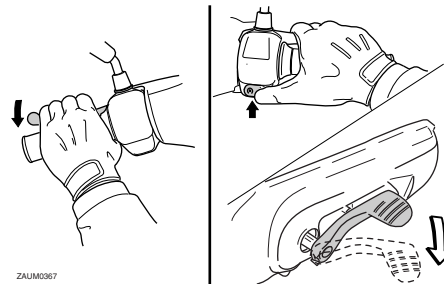

ZAUM0367

Se o motor não arrançar quando premir o interruptor de arranque, solte-o, aguarde alguns segundos e, depois, tente novamente. Cada tentativa de arranque deve ser o mais pequena possível para preservar a bateria. Não tente fazer o motor arrançar durante mais de 5 segundos por tentativa. Se o motor não arrançar com o interruptor de arranque, tente utilizar o pedal de arranque.

PCA11042

### **PRECAUÇÃO**

**Para uma maior duração do motor, nunca acelere profundamente com o motor frio!**

# UTILIZAÇÃO E QUESTÕES IMPORTANTES RELATIVAS À CONDUÇÃO

## Arranque

PAU16761

### NOTA

Antes de arrancar, deixe o motor aquecer.

1. Enquanto comprime a alavanca do travão traseiro com a mão esquerda e segura a barra de manobra com a mão direita, retire a scooter do descanso central.

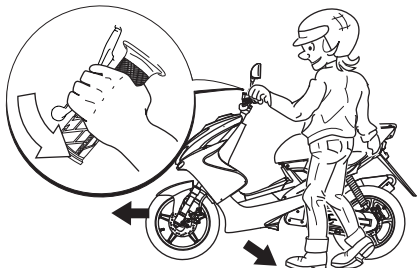

ZALUM0614

2. Sente-se na scooter e regule os espelhos retrovisores.
3. Ligue os sinais de mudança de direcção.
4. Verifique se vem algum veículo e rode ligeiramente o punho do acelerador (à direita) para acelerar.
5. Desligue os sinais de mudança de direcção.

## Aceleração e desaceleração

PAU16780

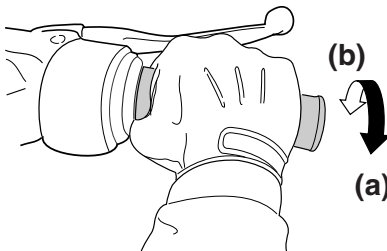

ZALUM199

A velocidade pode ser ajustada acelerando e desacelerando. Para aumentar a velocidade, rode o punho do acelerador na direcção (a). Para reduzir a velocidade, rode o punho do acelerador na direcção (b).

## Travagem

PAU16793

PWA10300

### AVISO

- Evite travar de forma brusca ou repentina (especialmente ao inclinar-se para um lado), caso contrário a scooter pode derrapar ou revirar.
- As passagens de nível, os carris de eléctricos, as chapas metálicas em obras na estrada e as tampas de saneamento tornam-se extremamente escorregadias quando estão molhadas. Por isso, abrande ao aproximar-se dessas áreas e passe com cuidado.
- Mantenha sempre em mente que a travagem numa estrada molhada é muito mais difícil.
- Ao descer uma encosta, conduza devagar pois a travagem numa encosta pode ser muito difícil.

1. Desacelere por completo.
2. Accione os travões dianteiro e traseiro em simultâneo enquanto aumenta gradualmente a pressão.

# UTILIZAÇÃO E QUESTÕES IMPORTANTES RELATIVAS À CONDUÇÃO

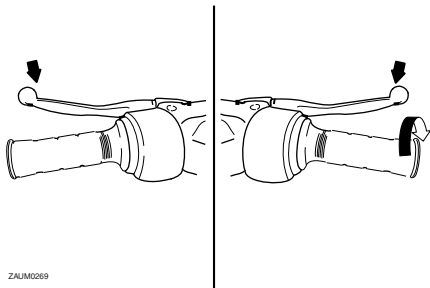

ZAJUM0269

## Sugestões para a redução do consumo de combustível

PAU16820

O consumo de combustível depende muito do seu tipo de condução. Considere as seguintes sugestões para reduzir o consumo de combustível:

- Evite velocidades do motor elevadas durante a aceleração.
- Evite velocidades elevadas sem carga no motor.
- Em vez de deixar o motor ao ralenti durante um longo período de tempo (ex., em engarrafamentos, em semáforos ou em passagens de nível), desligue-o.

## Rodagem de amaciamento do motor

PAU16830

Nunca existe um período tão importante na vida útil do motor do seu veículo como o período entre os 0 e os 1000 km (600 mi). Por esse motivo, deverá ler cuidadosamente o seguinte material.

Uma vez que o motor é completamente novo, não o sobrecarregue demasiado nos primeiros 1000 km (600 mi). As diferentes peças do motor desgastam-se e obtêm um polimento por si próprias até que atinjam as folgas de funcionamento adequadas. Durante este período, deve-se evitar o funcionamento prolongado em aceleração máxima ou qualquer condição que possa resultar no sobreaquecimento do motor.

PAUM2091

### 0–150 km (0–90 mi)

Evite o funcionamento prolongado acima de 1/3 de aceleração. Varie, de vez em quando, a velocidade da scooter. Não a faça trabalhar numa posição fixa do acelerador.

### 150–500 km (90–300 mi)

Evite o funcionamento prolongado acima de 1/2 de aceleração.

# UTILIZAÇÃO E QUESTÕES IMPORTANTES RELATIVAS À CONDUÇÃO

## 500–1000 km (300–600 mi)

Evite velocidades de cruzeiro acima dos 3/4 de aceleração.

## 1000 km (600 mi) e mais

Evite o funcionamento prolongado com a aceleração máxima. Varie a velocidade ocasionalmente. **PRECAUÇÃO:** Após ter percorrido 1000 km (600 mi), o óleo da transmissão final deve ser substituído.

[PCAM1071]

PCA10270

## PRECAUÇÃO

Caso surja algum problema no motor durante o período de rodagem do motor, solicite imediatamente a um concessionário Yamaha que verifique o veículo.

PAU17213

## Estacionamento

Para estacionar, desligue o motor e retire a chave do interruptor principal.

PWA10311



- Dado que o motor e o sistema de escape podem ficar muito quentes, estacione num local onde não haja probabilidade de peões ou crianças lhes tocarem e queimarem-se.
- Não estacione num declive ou num piso macio, pois o veículo pode tombar, aumentando o risco de fuga de combustível e de incêndio.
- Não estacione perto de erva ou de outros materiais inflamáveis que possam incendiar-se.

PAU17244

PWA15122



## AVISO

A inspeção, ajuste e lubrificação periódicos manterão o seu veículo no estado mais seguro e eficiente possível. A segurança é uma obrigação do proprietário/conductor do veículo. Os pontos mais importantes de inspeção, ajuste e lubrificação do veículo são explicados nas páginas a seguir.

Os intervalos especificados na tabela de manutenção periódica deverão ser apenas considerados como um guia geral em condições normais de condução. No entanto, dependendo das condições climáticas, do terreno, da localização geográfica e da utilização individual, os intervalos de manutenção poderão ter de ser reduzidos.

PWA10321



## AVISO

**Se o veículo não for mantido em condições ou se a manutenção for efectuada incorrectamente, o risco de ferimentos ou morte pode ser maior durante os procedimentos de assistência ou a utilização do veículo. Se não estiver familiarizado com a assistência ao veículo, solicite este serviço a um concessionário Yamaha.**



## AVISO

Os discos, pinças, cilindros e revestimentos dos travões podem ficar muito quentes durante a utilização. Para evitar eventuais queimaduras, deixe os componentes dos travões arrefecer antes de lhes tocar.

PWA15460

# MANUTENÇÃO PERIÓDICA E AJUSTES

PAU46871

## NOTA

- As verificações anuais deverão ser efectuadas todos os anos, excepto se for efectuada uma manutenção com base nos quilómetros percorridos, ou no caso do Reino Unido, se for efectuada uma manutenção com base nas milhas percorridas.
- A partir dos 30000 km (17500 mi), repita os intervalos de manutenção, começando a partir dos 6000 km (3500 mi).
- Os itens marcados com um asterisco devem ser efectuados por um concessionário Yamaha na medida em que são necessárias ferramentas especiais, dados e capacidades técnicas.

## Tabela de manutenção periódica para o sistema de controlo das emissões

PAU46920

N.º	ITEM	TRABALHO DE VERIFICAÇÃO OU MANUTENÇÃO	LEITURA DO CONTA-QUILÓMETROS					VERIFICAÇÃO ANUAL
			1000 km (600 mi)	6000 km (3500 mi)	12000 km (7000 mi)	18000 km (10500 mi)	24000 km (14000 mi)	
1	* Tubo de combustível	• Verifique se os tubos de combustível e os tubos a vácuo têm fendas ou danos.		√	√	√	√	√
2	Vela de ignição	• Substitua.		√	√	√	√	√
3	* Carburador	• Ajuste a velocidade de ralenti do motor.	√	√	√	√	√	√
4	* Sistema de indução de ar	• Verifique se a válvula de corte de ar, a válvula por diapasão e o tubo possuem danos. • Substitua eventuais peças danificadas, caso seja necessário.		√	√	√	√	√

# MANUTENÇÃO PERIÓDICA E AJUSTES

PAU17718

Tabela de lubrificação e manutenção geral

N.º	ITEM	TRABALHO DE VERIFICAÇÃO OU MANUTENÇÃO	LEITURA DO CONTA-QUILÓMETROS					VERIFICAÇÃO ANUAL
			1000 km (600 mi)	6000 km (3500 mi)	12000 km (7000 mi)	18000 km (10500 mi)	24000 km (14000 mi)	
1	Elemento do filtro de ar	• Limpe.		√		√		
		• Substitua.			√		√	
2	* Bateria	• Verifique o nível de electrólito e a gravidade específica. • Certifique-se de que o tubo de respiração está bem dirigido.		√	√	√	√	√
3	* Travão dianteiro	• Verifique o funcionamento, o nível de líquido e se existem fugas de líquidos no veículo.	√	√	√	√	√	√
		• Substitua as pastilhas do travão.	Sempre que estiverem gastas até ao limite					
4	* Travão traseiro	• Verifique o funcionamento, o nível de líquido e se existem fugas de líquidos no veículo.	√	√	√	√	√	√
		• Substitua as pastilhas do travão.	Sempre que estiverem gastas até ao limite					
5	* Tubo do travão	• Verifique se apresentam fendas ou danos. • Verifique se o direccionamento e a articulação estão correctos.		√	√	√	√	√
		• Substitua.	Cada 4 anos					
6	* Líquido dos travões	• Substitua.	Cada 2 anos					
7	* Rodas	• Verifique se apresentam desgaste ou danos.		√	√	√	√	

# MANUTENÇÃO PERIÓDICA E AJUSTES

N.º	ITEM	TRABALHO DE VERIFICAÇÃO OU MANUTENÇÃO	LEITURA DO CONTA-QUILÓMETROS					VERIFICAÇÃO ANUAL
			1000 km (600 mi)	6000 km (3500 mi)	12000 km (7000 mi)	18000 km (10500 mi)	24000 km (14000 mi)	
8	* Pneus	<ul style="list-style-type: none"> <li>• Verifique a profundidade da face de rolamento e se existem danos.</li> <li>• Se necessário, substitua-os.</li> <li>• Verifique a pressão do ar.</li> <li>• Se necessário, corrija.</li> </ul>		√	√	√	√	√
9	* Rolamentos de roda	<ul style="list-style-type: none"> <li>• Verifique se os rolamentos estão soltos ou se apresentam danos.</li> </ul>		√	√	√	√	
10	* Rolamentos da direcção	<ul style="list-style-type: none"> <li>• Verifique a folga dos rolamentos e se a direcção está dura.</li> </ul>	√	√	√	√	√	
		<ul style="list-style-type: none"> <li>• Lubrifique com massa de lubrificação de sabão de lítio.</li> </ul>	A cada 24000 km (14000 mi)					
11	* Fixadores do chassis	<ul style="list-style-type: none"> <li>• Certifique-se de que todas as porcas, cavilhas e parafusos estão devidamente alinhados.</li> </ul>		√	√	√	√	√
12	Eixo de pivô da alavanca do travão dianteiro	<ul style="list-style-type: none"> <li>• Lubrifique com graxa de silicone.</li> </ul>		√	√	√	√	√
13	Eixo de pivô da alavanca do travão traseiro	<ul style="list-style-type: none"> <li>• Lubrifique com graxa de silicone.</li> </ul>		√	√	√	√	√
14	Descanso central	<ul style="list-style-type: none"> <li>• Verifique o funcionamento.</li> <li>• Lubrifique.</li> </ul>		√	√	√	√	√
15	* Forquilha dianteira	<ul style="list-style-type: none"> <li>• Verifique o funcionamento e se apresenta fuga de óleo.</li> </ul>		√	√	√	√	
16	* Amortecedor de choques	<ul style="list-style-type: none"> <li>• Verifique o funcionamento e se o amortecedor tem fuga de óleo.</li> </ul>		√	√	√	√	
17	* Bomba Autolube	<ul style="list-style-type: none"> <li>• Verifique o funcionamento.</li> <li>• Se necessário, sangre-a.</li> </ul>	√		√		√	√



# MANUTENÇÃO PERIÓDICA E AJUSTES

N.º	ITEM	TRABALHO DE VERIFICAÇÃO OU MANUTENÇÃO	LEITURA DO CONTA-QUILÓMETROS					VERIFICAÇÃO ANUAL
			1000 km (600 mi)	6000 km (3500 mi)	12000 km (7000 mi)	18000 km (10500 mi)	24000 km (14000 mi)	
18	* Sistema de refrigeração	• Verifique o nível de refrigerante e se o veículo apresenta fuga de refrigerante.		√	√	√	√	√
		• Substitua o refrigerante.	Cada 3 anos					
19	Óleo da transmissão final	• Verifique se o veículo apresenta fugas de óleo.	√	√		√		
		• Mude.	√		√		√	
20	* Correia em V	• Substitua.	Cada 10000 km (6000 mi)					
21	* Interruptores dos travões dianteiro e traseiro	• Verifique o funcionamento.	√	√	√	√	√	√
22	Peças de movimento e cabos	• Lubrifique.		√	√	√	√	√
23	* Punho do acelerador	• Verifique o funcionamento. • Verifique a folga do punho do acelerador e ajuste se necessário. • Lubrifique o cabo e o compartimento do punho.		√	√	√	√	√
24	* Luzes, sinais e interruptores	• Verifique o funcionamento. • Ajuste o feixe do farol dianteiro.	√	√	√	√	√	√

## NOTA

- O filtro de ar exige uma assistência mais frequente se a condução for feita em áreas invulgarmente húmidas ou poeirentas.
- Assistência do travão hidráulico
  - Verifique regularmente e, se necessário, corrija o nível de líquido dos travões.

# MANUTENÇÃO PERIÓDICA E AJUSTES

---

---

- Mude o líquido dos travões de dois em dois anos.
  - Substitua os tubos dos travões de quatro em quatro anos e caso apresentem fendas ou estejam danificados.
-

## Remoção e instalação da carenagem e do painel

PAU18741

A carenagem e o painel ilustrados têm de ser retirados para efectuar alguns dos trabalhos de manutenção descritos neste capítulo. Consulte esta secção sempre que precisar de retirar e instalar a carenagem ou o painel.

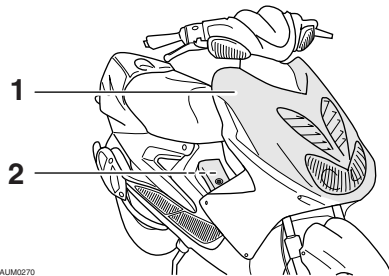

ZAUM0270

1. Carenagem A
2. Painel A

## Carenagem A

PAU18790

### Remoção da carenagem

Retire os parafusos e depois a carenagem.

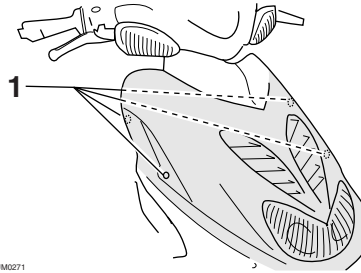

ZAUM0271

1. Parafuso

### Instalação da carenagem

Coloque a carenagem na posição original e instale os parafusos.

## Painel A

PAUM1250

### Remoção do painel

1. Abra o compartimento de armazenamento. (Consulte a página 3-12.)
2. Retire o parafuso e, depois, o painel.

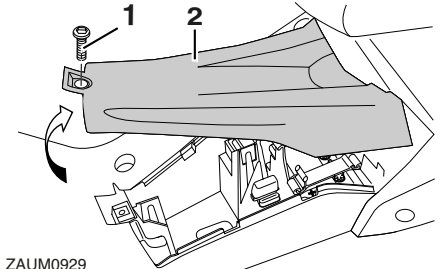

ZAUM0929

1. Parafuso
2. Painel A

### Instalação do painel

1. Coloque o painel na posição original e, depois, instale o parafuso.
2. Feche o compartimento de armazenamento.

# MANUTENÇÃO PERIÓDICA E AJUSTES

PAU19622

## Verificação da vela de ignição

A vela de ignição é um componente importante do motor que deve ser verificado periodicamente, preferivelmente por um concessionário Yamaha. Uma vez que o calor e os resíduos provocarão a erosão lenta da vela de ignição, esta deverá ser removida e verificada de acordo com a tabela de lubrificação e manutenção periódica. Para além disso, o estado da vela de ignição pode revelar o estado do motor.

O isolador de porcelana à volta do eléctrodo central da vela de ignição deverá ter uma cor acastanhada média a leve (a cor ideal quando o veículo é conduzido normalmente). Se a vela apresentar uma cor claramente diferente, o motor poderá estar a funcionar de modo inapropriado. Não tente diagnosticar por si mesmo este tipo de problemas. Em vez disso, solicite a um concessionário Yamaha que verifique o veículo.

Se a vela de ignição mostrar sinais de erosão do eléctrodo e excesso de carbono ou outros resíduos, deverá ser substituída.

**Vela de ignição especificada:**  
NGK/BR8HS

Antes de instalar uma vela de ignição, deverá medir a distância do eléctrodo da vela de ignição com um indicador de espessura do fio e, se necessário, esta deverá ser ajustada em conformidade com a especificação.

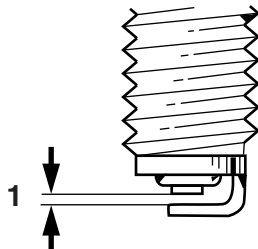

ZALUM0037

1. Distância do eléctrodo da vela de ignição

**Distância do eléctrodo da vela de ignição:**  
0.6–0.7 mm (0.024–0.028 in)

Limpe a superfície da anilha da vela de ignição e a superfície correspondente, e depois limpe quaisquer impurezas existentes nas roscas da vela.

**Momento de aperto:**  
Vela de ignição:  
20 Nm (2.0 m·kgf, 14 ft·lbf)

## NOTA

Se não houver uma chave de binário disponível quando instalar uma vela de ignição, uma boa estimativa do momento de aperto correcto é 1/4–1/2 volta além do aperto manual. No entanto, a vela de ignição deverá ser apertada com o momento de aperto especificado logo que possível.

PAU20066

## Óleo da transmissão final

Antes de cada viagem, deve verificar se a caixa da transmissão final apresenta fugas de óleo. Se for encontrada alguma fuga, solicite a um concessionário Yamaha que verifique e repare a scooter. Além disso, o óleo da transmissão final deve ser mudado como se segue, nos intervalos especificados na tabela de lubrificação e manutenção periódica.

1. Coloque o motor em funcionamento, deixe o óleo da transmissão final aquecer, conduzindo a scooter durante alguns minutos, e depois desligue o motor.
2. Coloque a scooter no descanso central.
3. Coloque um tabuleiro de recolha do óleo por baixo da caixa de transmissão final, para recolher o óleo usado.
4. Retire a tampa de enchimento de óleo da transmissão final e o respectivo anel de vedação em O da caixa de transmissão final.

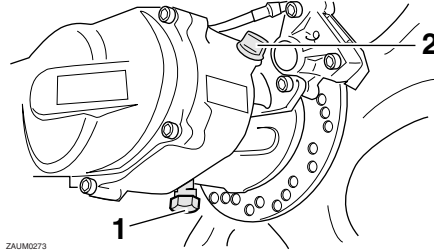

- ZAUM0273
1. Cavilha de drenagem do óleo da transmissão final
  2. Tampa de enchimento do óleo da transmissão final
  5. Retire a cavilha de drenagem do óleo da transmissão final e a respectiva anilha, para drenar o óleo da caixa de transmissão final.
  6. Instale a cavilha de drenagem de óleo da transmissão final e a respectiva nova anilha e, depois, aperte a cavilha em conformidade com o binário especificado.

### Binário de aperto:

Cavilha de drenagem do óleo da transmissão final:  
18 Nm (1.8 m·kgf, 13 ft·lbf)

7. Reabasteça com a quantidade especificada do óleo de transmissão final recomendado. **AVISO! Certifique-se de que não entra nenhum material estranho na caixa de transmissão final. Certifique-se de não cair óleo no pneu ou na roda.** [PWA11311]

### Óleo da transmissão final recomendado:

Consulte a página 8-1.

### Quantidade de óleo:

0.11 L (0.12 US qt, 0.10 Imp.qt)

8. Instale a tampa de enchimento de óleo da transmissão final e o respectivo anel de vedação em O e, depois, aperte a tampa de enchimento de óleo.
9. Verifique se existem fugas de óleo na caixa de transmissão final. Se existirem, procure a causa.

# MANUTENÇÃO PERIÓDICA E AJUSTES

## Refrigerante

O nível do refrigerante deve ser verificado antes de cada viagem. Para além disso, o refrigerante deve ser substituído nos intervalos especificados na tabela de lubrificação e manutenção periódica.

PAU20070

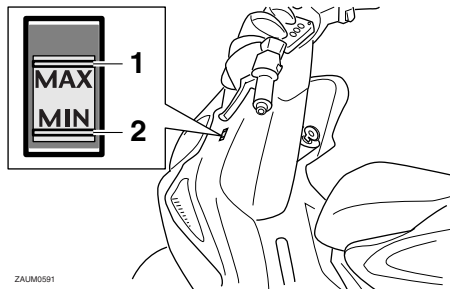

ZALUM091

## Verificação do nível de líquido refrigerante

PAUM2102

1. Coloque o veículo numa superfície nivelada e segure-o numa posição vertical.

## NOTA

- O nível do refrigerante deve ser verificado com o motor frio uma vez que este varia consoante a temperatura do motor.
- Durante a verificação do nível do refrigerante, certifique-se de que o veículo está totalmente na vertical. Uma ligeira inclinação lateral poderá resultar numa falsa leitura.

2. Verifique o nível de líquido refrigerante através da janela de verificação.

## NOTA

O refrigerante deverá situar-se entre as marcas de nível máximo e mínimo.

1. Marca do nível máximo
2. Marca do nível mínimo
3. Se o refrigerante se encontrar na marca de nível mínimo ou abaixo desta, retire a carenagem A. (Consulte a página 6-7.)
4. Abra a tampa do reservatório e, depois, adicione líquido refrigerante até à marca de nível máximo. **AVISO! Retire apenas a tampa do reservatório de refrigerante. Nunca tente retirar a tampa do radiador enquanto o motor estiver quente.** [PWA15161]  
**PRECAUÇÃO: Caso não tenha líquido refrigerante, utilize água destilada ou água macia. Não utilize água dura nem água salgada pois danificam o motor. Caso tenha utilizado água em vez de líquido refrigerante, substitua-a por líquido refrigerante logo que possível, caso**

contrário o sistema de refrigeração não ficará protegido contra congelação e corrosão. Se tiver sido acrescentada água ao líquido refrigerante, solicite a um concessionário Yamaha que verifique o teor de anticongelante do líquido refrigerante logo que possível, caso contrário a eficácia do líquido refrigerante será reduzida. [PCA10472]

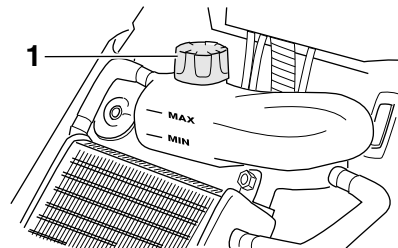

ZALUM0274

1. Tampa do reservatório de refrigerante

## Capacidade do reservatório de refrigerante:

0.25 L (0.26 US qt, 0.22 Imp.qt)

5. Feche a tampa do reservatório e, depois, instale a carenagem.

## Mudança do refrigerante

O refrigerante deve ser substituído nos intervalos especificados na tabela de lubrificação e manutenção periódica. Solicite a um concessionário Yamaha que mude o refrigerante. **AVISO! Nunca tente retirar a tampa do radiador enquanto o motor estiver quente.** [PWA10381]

PAU33031

## Limpeza do elemento do filtro de ar

O elemento do filtro de ar deve ser limpo nos intervalos especificados na tabela de lubrificação e manutenção periódica. Limpe o elemento do filtro de ar mais frequentemente se a condução for feita em áreas vulgarmente húmidas ou poeirentas.

1. Retire a tampa da caixa do filtro de ar, retirando os respectivos parafusos.

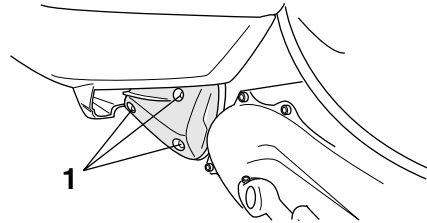

ZAUM0275

1. Parafuso

2. Retire o elemento do filtro do ar, limpe-o com solvente e esprema o solvente restante. **AVISO! Utilize apenas um solvente próprio para a limpeza de peças. Para evitar o risco de incêndio ou explosão, não utilize gasolina nem solventes com um ponto de inflamação baixo.** [PWA10431]  
**PRECAUÇÃO:** Para evitar danificar

PAUM1642

o material esponjoso, manuseie-o com muito cuidado; não o torça nem esprema. [PCA10511]

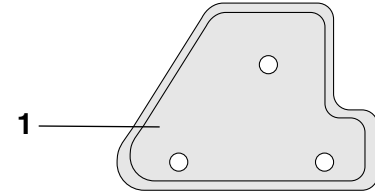

ZAUM0276

1. Elemento do filtro de ar

3. Aplique óleo do tipo recomendado sobre toda a superfície do elemento e esprema-o para eliminar o excesso.

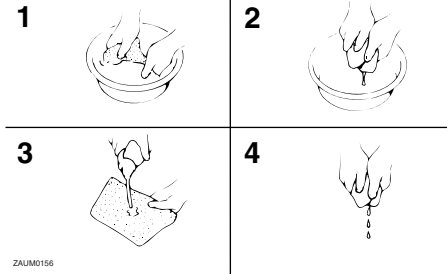

ZAUM0156

# MANUTENÇÃO PERIÓDICA E AJUSTES

## NOTA

O elemento do filtro de ar deve ficar molhado mas não a pingar.

### Óleo recomendado:

Óleo para filtros de ar em espuma

- Introduza o elemento na caixa do filtro de ar. **PRECAUÇÃO: Certifique-se de que o elemento do filtro de ar está devidamente fixo na caixa do filtro de ar. O motor nunca deve ser colocado em funcionamento sem o elemento do filtro de ar instalado, caso contrário o(s) pistão(ões) e/ou cilindro(s) poderão desgastar-se excessivamente.** [PCA10481]
- Instale a tampa da caixa do filtro de ar, colocando os respectivos parafusos.

## Ajuste do carburador

O carburador é uma peça importante do motor e exige um ajuste muito sofisticado. Deste modo, todos os ajustes referentes aos carburadores deverão ser realizados por um concessionário da Yamaha, que possui os conhecimentos e experiência profissional necessários.

PAU21300

## Verificação da folga do punho do acelerador

PAU21384

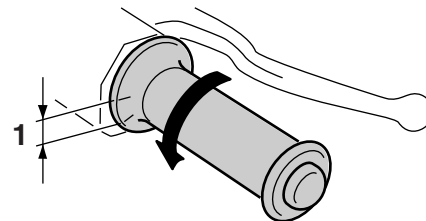

ZALM0051

### 1. Folga do punho do acelerador

A folga do punho do acelerador deverá medir 3.0–5.0 mm (0.12–0.20 in) na borda interior do punho do acelerador. Verifique periodicamente a folga do punho do acelerador e, se necessário, solicite a um concessionário Yamaha que a ajuste.



PAU21876

## Pneus

Os pneus são o único contacto entre o veículo e a estrada. A segurança em todas as condições de condução depende de uma área relativamente pequena de contacto com a estrada. Por conseguinte, é essencial manter os pneus sempre em bom estado e substituí-los na altura apropriada pelos pneus especificados.

## Pressão de ar dos pneus

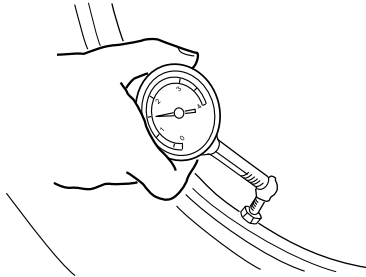

A pressão de ar dos pneus deverá ser verificada e, se necessário, ajustada antes de cada viagem.

PWA10503



**A utilização deste veículo com a pressão dos pneus incorrecta pode causar ferimentos graves ou morte devido à perda de controlo.**

- **A pressão de ar dos pneus deve ser verificada e ajustada com os pneus frios (isto é, quando a temperatura dos pneus é igual à temperatura ambiente).**
- **A pressão de ar dos pneus tem de ser ajustada de acordo com a velocidade de condução e o peso total do condutor, passageiro, carga e acessórios aprovados para este modelo.**

### Pressão de ar dos pneus (medida com os pneus frios):

#### 0–90 kg (0–198 lb):

Frente:

180 kPa (1.80 kgf/cm<sup>2</sup>, 26 psi)

Trás:

200 kPa (2.00 kgf/cm<sup>2</sup>, 29 psi)

#### 90–185 kg (198–408 lb):

Frente:

190 kPa (1.90 kgf/cm<sup>2</sup>, 28 psi)

Trás:

220 kPa (2.20 kgf/cm<sup>2</sup>, 32 psi)

### Carga máxima\*:

185 kg (408 lb)

\* Peso total com condutor, passageiro, carga e acessórios

PWA10511



**Nunca sobrecarregue o seu veículo. A utilização de um veículo sobrecarregado pode provocar um acidente.**

## Inspeção dos pneus

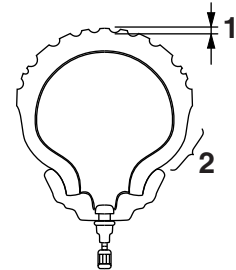

ZALUM0054

1. Profundidade do piso do pneu
2. Flanco do pneu

Os pneus devem ser verificados antes de cada viagem. Se a profundidade da face de rolamento central atingir o limite especificado, se o pneu tiver um prego ou fragmentos de vidro, ou se o flanco estiver rachado, solicite a um concessionário Yamaha que substitua o pneu imediatamente.

**Profundidade mínima do piso do pneu (frente e trás):**

1.6 mm (0.06 in)

# MANUTENÇÃO PERIÓDICA E AJUSTES

## NOTA

Os limites de profundidade do piso dos pneus poderão diferir de país para país. Cumpra sempre os regulamentos locais.

## Informações relativas aos pneus

Este modelo está equipado com pneus sem câmara de ar.

Os pneus desgastam-se, mesmo que não sejam usados ou tenham sido usados apenas ocasionalmente. Uma prova de desgaste são as fendas no piso do pneu e na borracha do flanco, por vezes acompanhadas de deformação da carcaça. Os pneus velhos e desgastados devem ser verificados por especialistas em pneus para garantir que estão em condições para continuarem a ser usados.

Após testes extensivos, apenas os pneus indicados na lista abaixo foram aprovados para este modelo pela Yamaha Motor Co., Ltd.

### Pneu da frente:

Tamanho:

120/70-13 53P(Michelin) 53L(SAVA, Metzeler)

Fabricante/modelo:

MICHELIN/POWER PURE SC  
SAVA/ MC 16  
METZELER/ ME 7 TEEN

### Pneu de trás:

Tamanho:

140/60-13 57P(Michelin) 57L(SAVA, Metzeler)

Fabricante/modelo:

MICHELIN/POWER PURE SC  
SAVA/ MC 16  
METZELER/ ME 7 TEEN

PWA10471



## AVISO

- **Solicite a um concessionário Yamaha que substitua os pneus excessivamente gastos. Para além de ser ilegal, utilizar o veículo com pneus excessivamente gastos diminui a estabilidade de condução e pode levar a perda de controlo.**
- **A tarefa de substituição de todas as peças relacionadas com as rodas e os travões, incluindo os pneus, deve ser executada por um concessionário Yamaha, que possui os co-**

nhecimentos e experiência profissional necessários para o fazer.

- **Após a substituição de um pneu, conduza a velocidades moderadas, uma vez que a superfície do pneu deverá primeiro ser “rodada” para que desenvolva as respectivas características óptimas.**

## Rodas de liga

PAU21962

Para maximizar o desempenho, durabilidade e funcionamento seguro do seu veículo, tenha atenção aos seguintes pontos relativos às rodas especificadas.

- Antes de cada viagem, deverá verificar se os aros das rodas apresentam fendas, dobras, deformações ou danos. Caso encontre qualquer tipo de danos, solicite a um concessionário Yamaha que substitua a roda. Não tente fazer qualquer tipo de reparação na roda, por pequena que seja. Uma roda que esteja deformada ou rachada deverá ser substituída.
- A roda deve ser equilibrada sempre que o pneu ou a roda sejam trocados ou substituídos. Uma roda desequilibrada pode resultar num fraco desempenho, características de manuseamento adversas e uma vida reduzida do pneu.

## Verificação da folga da alavanca dos travões dianteiro e traseiro

PAUM2062

### Frente

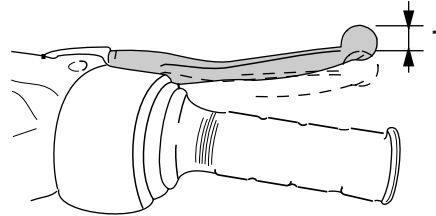

ZAUM0107

1. Folga da alavanca do travão dianteiro

### Trás

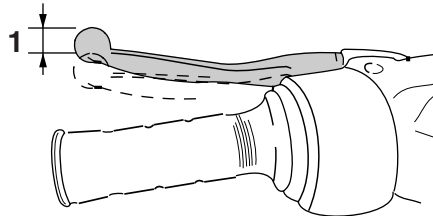

ZAUM0108

1. Folga da alavanca do travão traseiro

A folga da alavanca do travão deverá medir 9.0–12.0 mm (0.35–0.47 in) como ilustrado. Verifique periodicamente a folga da alavan-

ca do travão e, se necessário, solicite a um concessionário Yamaha que verifique o sistema de travagem.

PWA10641



**AVISO**  
Uma folga incorrecta da alavanca do travão indica uma condição perigosa no sistema de travagem. Não utilize o veículo até que o sistema de travagem tenha sido verificado ou reparado por um concessionário Yamaha.

# MANUTENÇÃO PERIÓDICA E AJUSTES

## Verificação das pastilhas dos travões da frente e de trás

PAU22392

Deverá verificar se existe desgaste nas pastilhas dos travões da frente e de trás nos intervalos especificados na tabela de lubrificação e manutenção periódica.

### Pastilhas do travão da frente

PAU22420

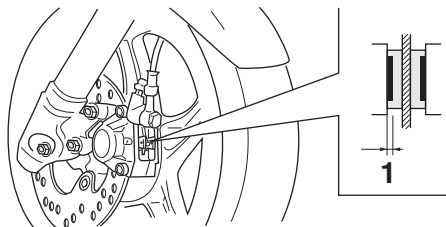

- ZALM0959
1. Ranhura indicadora de desgaste da pastilha do travão

Cada uma das pastilhas do travão da frente está equipada com uma ranhura indicadora de desgaste, que lhe permite verificar o respectivo desgaste sem ter de desmontar o travão. Para verificar o nível de desgaste da pastilha do travão, verifique a ranhura indicadora de desgaste. Caso uma pastilha do travão se tenha gasto até ao ponto em que a ranhura indicadora de desgaste tenha

quase desaparecido, solicite a um concessionário Yamaha que substitua as pastilhas do travão como um conjunto.

### Pastilhas do travão de trás

PAU22500

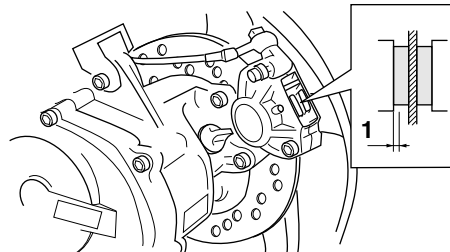

1. Espessura do revestimento

Verifique se existem danos em cada uma das pastilhas do travão traseiro e meça a espessura do revestimento. Se uma das pastilhas do travão estiver danificada ou se a espessura do revestimento for inferior a 1 mm (0.04 in), solicite a um concessionário Yamaha que substitua as pastilhas como um conjunto.

## Verificação do nível de líquido dos travões

PAU22581

Antes de conduzir, verifique se o líquido dos travões se encontra acima da marca de nível mínimo. Ao verificar o nível do líquido, certifique-se de que o topo do reservatório se encontra na horizontal. Reabasteça o líquido dos travões, se necessário.

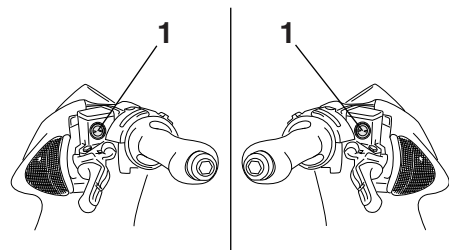

ZALM0280

1. Marca do nível mínimo

**Líquido dos travões especificado:**  
DOT 4

PWA15990



**AVISO**  
Uma manutenção inadequada pode resultar em perda de capacidade de travagem. Cumpra as seguintes precauções:

- Se o líquido dos travões for insuficiente, poderá ocorrer entrada de ar no sistema de travagem, reduzindo o desempenho da travagem.
- Limpe a tampa de enchimento antes de remover. Utilize apenas líquido dos travões DOT 4 de um recipiente selado.
- Utilize apenas o líquido dos travões especificado, caso contrário os vedantes de borracha podem deteriorar-se, causando fugas.
- Reabasteça com o mesmo tipo de líquido de travões. A adição de líquido dos travões diferente de DOT 4 pode resultar numa reacção química nociva.
- Durante o reabastecimento, tenha cuidado para que não entre água no reservatório de líquido dos travões. A água fará o ponto de ebulição do fluido descer significativamente e poderá resultar na formação de uma bolsa de vapor.

PCA17640

## PRECAUÇÃO

**O líquido dos travões poderá danificar superfícies pintadas ou peças plásticas. Limpe sempre de imediato o líquido deramado.**

À medida que as pastilhas do travão se desgastam, é normal que o nível de líquido dos travões desça gradualmente. Um nível reduzido de líquido dos travões pode indicar que as pastilhas dos travões estão gastas e/ou fuga no sistema de travagem. Por conseguinte, verifique se as pastilhas dos travões estão gastas e se o sistema de travagem apresenta fugas. Se o nível de líquido dos travões descer repentinamente, solicite a um concessionário Yamaha que verifique qual a causa antes de conduzir.

PAUM1360

## Mudança do líquido dos travões

Solicite a um concessionário Yamaha que substitua o líquido dos travões nos intervalos especificados na tabela de lubrificação e manutenção periódica. Além disso, solicite que lhe substituam o tubo dos travões de quatro em quatro anos ou sempre que este se apresente danificado ou com fuga.

# MANUTENÇÃO PERIÓDICA E AJUSTES

6

## Verificação e lubrificação do punho e do cabo do acelerador

PAU23114

O funcionamento do punho do acelerador deverá ser verificado antes de cada viagem. Além disso, o cabo deverá ser lubrificado por um concessionário Yamaha nos intervalos especificados na tabela de manutenção periódica.

O cabo do acelerador possui uma cobertura de borracha. Verifique se a cobertura está firmemente instalada. Mesmo que a cobertura se encontre correctamente instalada, ela não protege completamente o cabo contra a entrada de água. Por conseguinte, quando lavar o veículo, tenha cuidado para não deitar água directamente na cobertura nem no cabo. Se houver sujidade no cabo ou na cobertura, limpe com um pano húmido.

## Lubrificação das alavancas do travão da frente e de trás

PAU23172

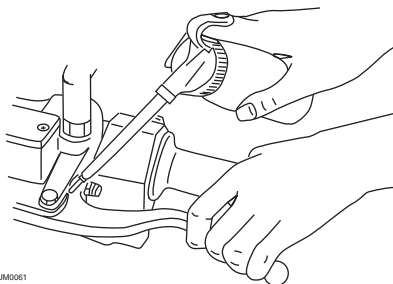

ZALIM0061

Os pontos de articulação das alavancas dos travões dianteiro e traseiro devem ser lubrificados nos intervalos especificados na tabela de lubrificação e manutenção periódica.

**Lubrificante recomendado:**  
Massa de lubrificação de silicone

## Verificação e lubrificação do descanso central

PAU23192

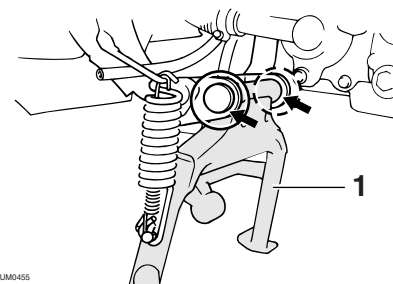

ZALIM0455

### 1. Descanso central

Antes de cada viagem, deverá verificar o funcionamento do descanso central e, se necessário, deverá lubrificar os pivôs do descanso lateral e as superfícies de contacto de metal com metal.



**AVISO**

**Caso o descanso central não se desloque suavemente para cima e para baixo, solicite a um concessionário Yamaha que o verifique ou repare. Caso contrário, o descanso central pode bater no chão e distrair o condutor, resultando numa possível perda de controlo.**

PWA11301

## Lubrificante recomendado:

Massa de lubrificação de sabão de lítio

## Verificação da forquilha dianteira

PAU23272

O estado e funcionamento da forquilha dianteira deverão ser verificados como se segue, nos intervalos especificados na tabela de lubrificação e manutenção periódica.

### Verificação do estado

Verifique se os tubos internos estão arranhados, danificados ou perdem óleo em excesso.

### Verificação do funcionamento

1. Coloque o veículo numa superfície nivelada e segure-o numa posição vertical. **AVISO! Para evitar ferimentos, apoie bem o veículo para que não haja o perigo de este tombar.** [PWA10751]
2. Com o travão dianteiro accionado, empurre várias vezes o guidador com força para baixo para verificar se a forquilha dianteira se comprime e recua suavemente.

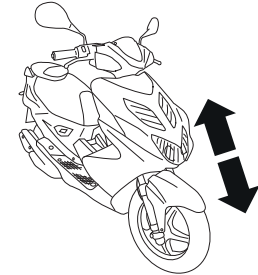

ZAUM0932

PCA10590

## PRECAUÇÃO

**Se encontrar quaisquer danos na forquilha dianteira ou se esta não funcionar devidamente, solicite a um concessionário Yamaha que a verifique ou repare.**

# MANUTENÇÃO PERIÓDICA E AJUSTES

## Verificação da direcção

PAU45511

Os rolamentos da direcção gastos ou soltos podem provocar situações de perigo. Portanto, o funcionamento da direcção deverá ser verificado do modo que se segue e nos intervalos de tempo especificados na tabela de lubrificação e manutenção periódica.

1. Coloque o veículo no descanso central. **AVISO! Para evitar ferimentos, apoie bem o veículo para que não haja o perigo de este tombar.** [PWA10751]
2. Segure as extremidades inferiores das pernas da forquilha dianteira e tente deslocá-las para a frente e para trás. Se sentir alguma folga, solicite a um concessionário Yamaha que verifique e repare a direcção.

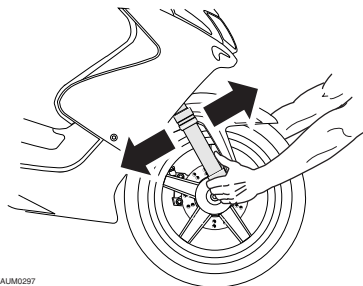

ZAUM0297

## Verificação dos rolamentos de roda

PAU23291



Os rolamentos de roda dianteiros e traseiros têm de ser verificados nos intervalos de tempo especificados na tabela de lubrificação e manutenção periódica. Se houver uma folga no cubo da roda ou se a roda não virar suavemente, solicite a um concessionário Yamaha que verifique os rolamentos de roda.

## Bateria

PAUM1404

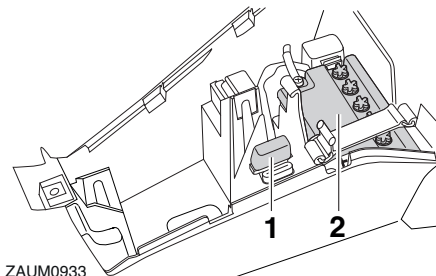

ZAUM0933

1. Fusível
2. Bateria

Uma bateria mal cuidada poderá corroer e descarregar rapidamente. O nível do electrólito, as ligações dos fios da bateria e o direccionamento do tubo de respiração devem ser verificados antes de cada viagem e nos intervalos especificados na tabela de lubrificação e manutenção periódica.

## Verificação do nível de electrólito

1. Coloque a scooter numa superfície nivelada e segure-a numa posição vertical.



## NOTA

Certifique-se de que a scooter se encontra na vertical quando verificar o nível do electrólito.

1. Retire o painel A. (Consulte a página 6-7.)
2. Verifique o nível de electrólito na bateria.

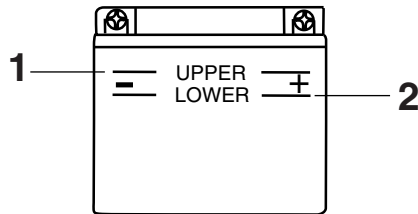

ZALUM0106

1. Marca do nível máximo
2. Marca do nível mínimo

## NOTA

O electrólito deverá encontrar-se entre as marcas de nível máximo e mínimo.

4. Se o electrólito estiver na marca de nível mínimo, ou abaixo desta, adicione água destilada para o fazer subir até à marca de nível máximo.

**PRECAUÇÃO:** Utilize apenas água destilada uma vez que a água da torneira contém minerais que são prejudiciais para a bateria. [PCA10611]

PWA10760

## AVISO

- O electrólito é venenoso e perigoso pois contém ácido sulfúrico, o qual provoca queimaduras graves. Evite o contacto com a pele, os olhos ou o vestuário e proteja sempre os olhos quando trabalhar perto de baterias. Em caso de contacto, efectue os seguintes **PRIMEIROS SOCORROS**.
  - **EXTERNOS:** Lave com água abundante.
  - **INTERNOS:** Beba grandes quantidades de água ou leite e chame imediatamente um médico.
  - **OLHOS:** Lave com água durante 15 minutos e procure imediatamente cuidados médicos.
- As baterias produzem hidrogénio explosivo. Por conseguinte, mantenha a bateria afastada de faíscas, chamas, cigarros, etc. e assegure ventilação suficiente quando a estiver a carregar num espaço fechado.

- **MANTENHA TODAS AS BATERIAS FORA DO ALCANCE DAS CRIANÇAS.**

5. Verifique e, se necessário, aperte as ligações dos fios da bateria e corrija o direccionamento do tubo de respiração.

## Acondicionamento da bateria

1. Caso não pretenda conduzir a scooter durante mais de um mês, retire a bateria, carregue-a totalmente e coloque-a num local fresco e seco.  
**PRECAUÇÃO:** Para remover a bateria, deve verificar se a chave está rodada para “”, e, em seguida, desligue o fio negativo antes de desligar o fio positivo. [PCA16302]
2. Se pretender guardar a bateria durante mais de dois meses, verifique a gravidade específica do electrólito pelo menos uma vez por mês e carregue totalmente a bateria sempre que necessário.
3. Carregue totalmente a bateria antes de a instalar. **PRECAUÇÃO:** Para instalar a bateria, deve verificar se a chave está rodada para “”, e, em seguida, ligue o fio positivo antes de ligar o fio negativo. [PCA16840]

# MANUTENÇÃO PERIÓDICA E AJUSTES

4. Depois da instalação, certifique-se de que os fios da bateria estão devidamente ligados aos terminais da bateria e de que o tubo de respiração se encontra devidamente direccionado, em boas condições e sem qualquer obstrução. **PRECAUÇÃO:** Se o tubo de respiração estiver posicionado de forma a que o chassis fique exposto ao electrólito ou ao gás expelido pela bateria, o chassis pode sofrer danos estruturais e externos.

[PCA10601]

## Substituição do fusível

PAU23503

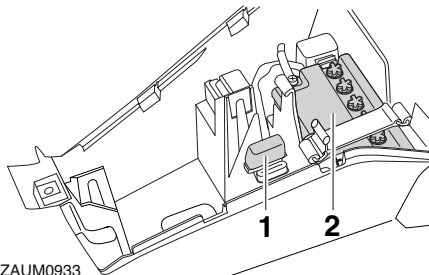

ZAUM0933

1. Fusível
2. Bateria

O suporte de fusível encontra-se por detrás do painel A. (Consulte a página 6-7.)

Se o fusível estiver queimado, substitua-o do modo seguinte.

1. Rode a chave para “” e desligue todos os circuitos eléctricos.
2. Retire o fusível queimado e instale um novo fusível com a amperagem especificada. **AVISO!** Não utilize um fusível com uma amperagem superior à recomendada, para evitar causar grandes danos no sistema eléctrico e possivelmente um incêndio.

[PWA15131]

**Fusível especificado:**  
7.5 A

## Substituição da lâmpada do farol dianteiro

PAUS1402

Se a lâmpada do farol dianteiro se fundir, substitua-a do modo que se segue.

PCA10650

### PRECAUÇÃO

Tenha cuidado para não danificar as seguintes peças:

- **Lâmpada do farol dianteiro**

Não toque na parte em vidro da lâmpada do farol dianteiro para evitar que se suje com óleo, caso contrário a transparência do vidro, a luminosidade da lâmpada e o seu tempo de duração serão adversamente afectados. Limpe minuciosamente quaisquer vestígios de sujidade e de marcas de dedos, utilizando um pano humedecido com álcool ou diluente.

- **Lente do farol dianteiro**

Não cole nenhum tipo de película colorida nem autocolantes na lente do farol dianteiro.

Não utilize uma lâmpada do farol dianteiro com um consumo em watts superior ao especificado.

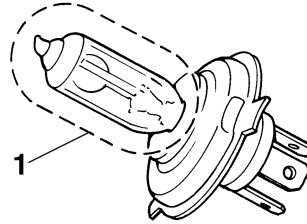

1. Não toque na parte em vidro da lâmpada.

PCA10670

### PRECAUÇÃO

É aconselhável ser um concessionário Yamaha a efectuar esta operação.

1. Coloque a scooter no descanso central.
2. Retire a carenagem A. (Consulte a página 6-7.)
3. Desligue o acoplador do farol dianteiro.
4. Retire a cobertura da lâmpada do farol dianteiro.

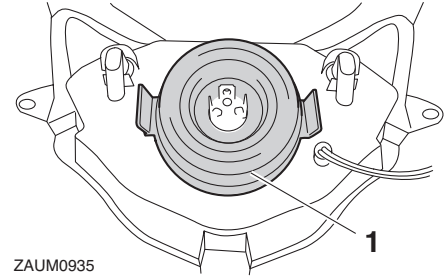

ZAUM0935

1. Cobertura da lâmpada do farol dianteiro

5. Desprenda o suporte da lâmpada do farol dianteiro e retire a lâmpada fundida.

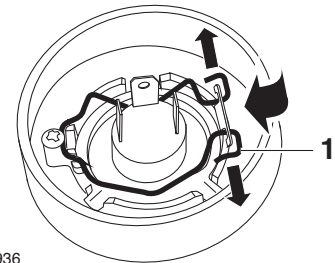

ZAUM0936

1. Suporte da lâmpada do farol dianteiro
6. Coloque uma nova lâmpada do farol dianteiro e fixe-a com o respectivo suporte.
7. Instale a cobertura da lâmpada do farol dianteiro.

# MANUTENÇÃO PERIÓDICA E AJUSTES

8. Ligue o acoplador do farol dianteiro.
9. Monte a carenagem.
10. Solicite a um concessionário Yamaha que ajuste o feixe do farol dianteiro, caso necessário.

## Substituição da lâmpada da luz do travão/farolim traseiro

PAU24133

1. Retire a lente da luz do travão/farolim traseiro, retirando os respectivos parafusos.

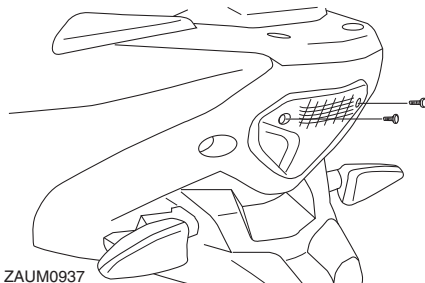

ZAUM0937

2. Retire a lâmpada fundida, empurrando-a para dentro e rodando-a no sentido contrário ao dos ponteiros do relógio.
3. Introduza uma lâmpada nova no receptáculo, empurre-a para dentro e rode-a no sentido dos ponteiros do relógio até que pare.
4. Instale a lente, colocando os respectivos parafusos. **PRECAUÇÃO: Não aperte demasiado os parafusos pois a lente poderá partir.** [PCA10681]

## Substituição de uma lâmpada do sinal de mudança de direcção

PAU24204

1. Retire a lente do sinal de mudança de direcção, removendo o respectivo parafuso.

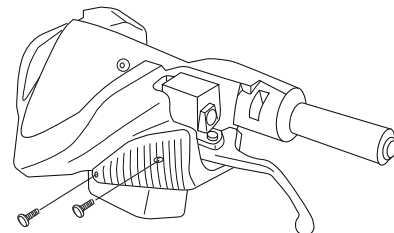

ZAUM0938

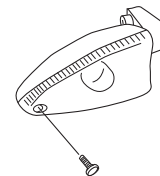

ZAUM0939

2. Retire a lâmpada fundida, empurrando-a para dentro e rodando-a no sentido contrário ao dos ponteiros do relógio.

# MANUTENÇÃO PERIÓDICA E AJUSTES

3. Introduza uma lâmpada nova no receptáculo, empurre-a para dentro e rode-a no sentido dos ponteiros do relógio até que pare.
4. Instale a lente, colocando o respectivo parafuso. **PRECAUÇÃO: Não aperte demasiado o parafuso pois a lente poderá partir.** [PCA11191]

## Luz da chapa de matrícula

PAU24330

Se a luz da chapa de matrícula não se acender, solicite a um concessionário Yamaha que verifique o circuito eléctrico ou que substitua a lâmpada.

## Substituição da lâmpada dos mínimos (se fizer parte do equipamento)

PAU45463

Se a lâmpada dos mínimos se fundir, substitua-a do modo seguinte:

1. Coloque o veículo no descanso central.
2. Retire a carenagem A. (Consulte a página 6-7.)
3. Retire o receptáculo da lâmpada dos mínimos (em conjunto com a lâmpada), puxando-o para fora.

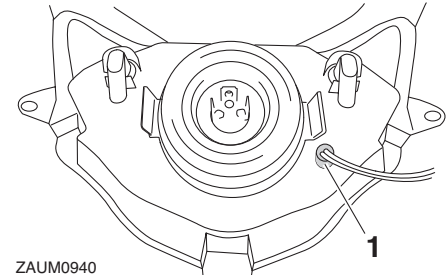

ZAUM0940

1. Receptáculo da lâmpada dos mínimos
4. Puxe a lâmpada fundida para removê-la.

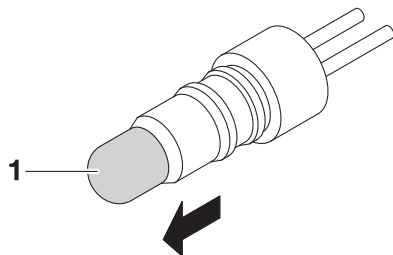

1. Lâmpada dos mínimos

5. Introduza uma nova lâmpada no receptáculo.
6. Instale o receptáculo (em conjunto com a lâmpada), empurrando-o para dentro.
7. Monte a carenagem.

## Detecção e resolução de problemas

Embora as scooters Yamaha sejam submetidas a uma inspeção minuciosa antes do envio da fábrica, poderão ocorrer alguns problemas durante a sua utilização. Qualquer problema nos sistemas de combustível, compressão ou ignição, por exemplo, poderá provocar um fraco arranque e perda de potência.

As seguintes tabelas de detecção e resolução de problemas apresentam procedimentos fáceis e rápidos, para verificar você mesmo estes sistemas vitais. No entanto, caso a sua scooter precise de qualquer reparação, leve-a a um concessionário Yamaha, cujos técnicos habilitados possuem as ferramentas, experiência e conhecimentos necessários para assistir devidamente a scooter.

Utilize apenas peças sobresselentes genuínas da Yamaha. As peças não originais poderão parecer-se com as da Yamaha, mas são frequentemente inferiores, possuem um tempo de duração mais curto e podem levar a despesas de reparação elevadas.



**AVISO**

**Não fume durante a verificação do sistema de combustível e verifique se não há chamas desprotegidas nem faíscas na área, incluindo luzes piloto de esquentadores ou caldeiras. A gasolina ou os vapores de gasolina podem incendiar-se ou explodir e causar ferimentos graves ou danos materiais.**

## Tabelas de detecção e resolução de problemas

### Problemas no arranque ou fraco desempenho do motor

#### 1. Combustível

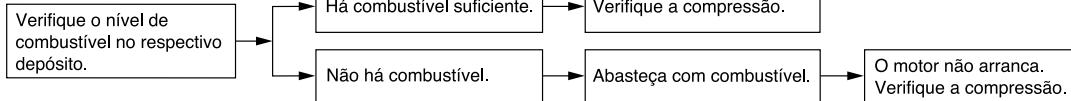

#### 2. Compressão

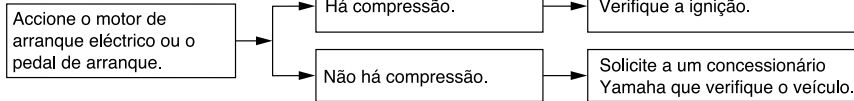

#### 3. Ignição

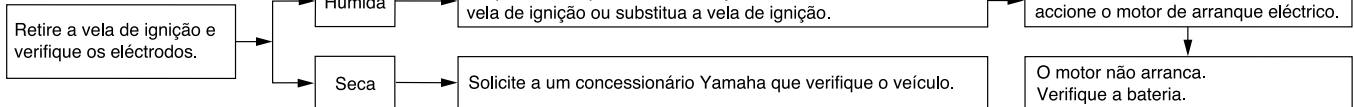

#### 4. Bateria

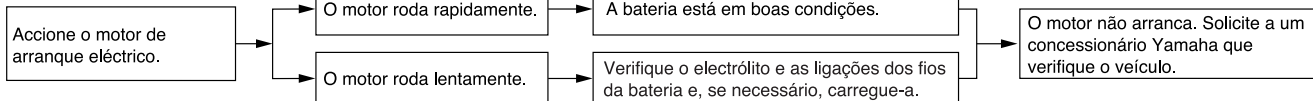

# MANUTENÇÃO PERIÓDICA E AJUSTES

## Sobreaquecimento do motor

PWA10400



### AVISO

- Não retire a tampa do radiador enquanto o motor e o radiador estiverem quentes. O fluido muito quente e o vapor podem ser expelidos sob pressão, podendo provocar graves ferimentos. Não se esqueça de aguardar até que o motor tenha arrefecido.
- Depois de retirar o parafuso retentor da tampa do radiador, coloque um pedaço de pano espesso, tal como uma toalha, sobre a tampa do radiador, e depois rode lentamente a tampa no sentido contrário ao dos ponteiros do relógio até esta parar para permitir o escape de qualquer pressão residual. Quando o ruído sibilante parar, prima a tampa enquanto a roda no sentido contrário ao dos ponteiros do relógio e, de seguida, retire a tampa.

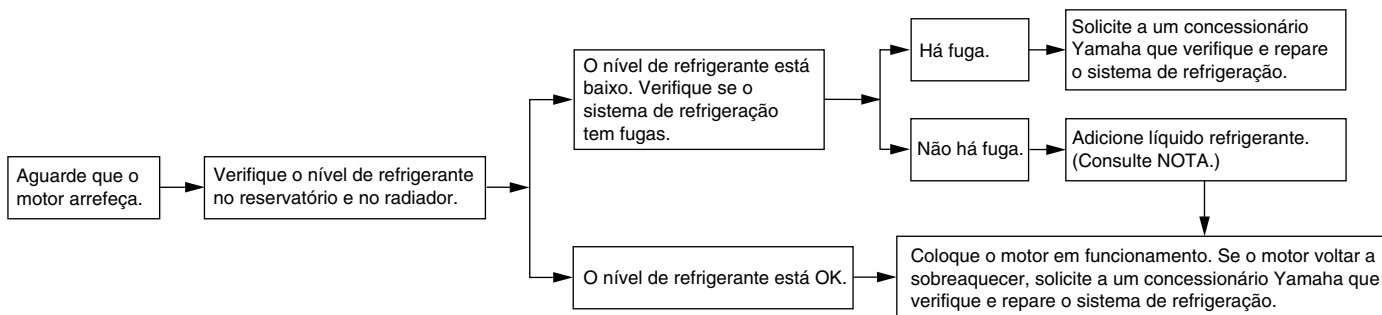

## NOTA

Caso não tenha líquido refrigerante, pode utilizar temporariamente água da torneira, desde que seja substituída pelo líquido refrigerante recomendado logo que possível.



## Cor mate cuidado

PAU37833

PCA15192

### PRECAUÇÃO

Alguns modelos estão equipados com peças com acabamento em cor mate. Consulte um concessionário Yamaha para obter conselhos sobre quais os produtos a utilizar antes de limpar o veículo. Se utilizar uma escova, produtos químicos agressivos ou compostos de limpeza para limpar estas peças vai riscar ou danificar a superfície das mesmas. Também não deve aplicar cera em nenhuma peça com acabamento em cor mate.

## Cuidados

PAU26094

Embora a concepção aberta de uma scooter revele o encanto da tecnologia, torna-a também mais vulnerável. Poderá desenvolver-se ferrugem e corrosão mesmo que sejam utilizados componentes de alta qualidade. Embora um tubo de escape enferrujado possa passar despercebido num carro, este influencia negativamente o aspecto geral de uma scooter. Um cuidado frequente e adequado não só vai ao encontro dos termos da garantia, como também influencia na manutenção de um bom aspecto da sua scooter, aumentando o tempo de vida e otimizando o desempenho.

### Antes da limpeza

1. Tape a saída do silencioso com um saco de plástico depois do motor ter arrefecido.
2. Certifique-se de que todas as tampas e coberturas, assim como todos os acopladores e conectores eléctricos, incluindo a tampa da vela de ignição, estão bem fixos.
3. Retire a sujidade extremamente entranhada, como por exemplo óleo queimado no cárter, com um desengordurante e uma escova, mas nunca aplique este tipo de produto nos

vedantes, anilhas e eixos da roda. Enxagúe sempre a sujidade e o desengordurante com água.

## Limpeza

PCA10783

### PRECAUÇÃO

- Evite utilizar agentes de limpeza das rodas demasiado ácidos, especialmente em rodas de raio. Se este tipo de produtos for utilizado em sujidade de difícil remoção, não deixe o agente de limpeza sobre a área afectada durante mais tempo do que o recomendado. Além disso, enxagúe minuciosamente a área com água, seque-a imediatamente e aplique um spray anti-corrosão.
- Uma limpeza inadequada pode danificar as peças plásticas (como as carenagens, painéis, pára-ventos, lentes do farol dianteiro, lentes dos indicadores, etc.) e os silenciosos. Utilize um pano ou esponja macia e limpa com água para limpar os plásticos. Contudo, se as partes plásticas não puderem ser bem limpas com água, pode utilizar um detergente suave diluído na água. Enxagúe bem todos os resíduos de

# CUIDADOS E ARRUMAÇÃO DA SCOOTER

detergente usando bastante água, uma vez que o mesmo é prejudicial para os plásticos.

- Não utilize nenhum produto químico forte nas peças em plástico. Evite utilizar panos ou esponjas que tenham estado em contacto com produtos de limpeza fortes ou abrasivos, solvente ou diluente, combustível (gasolina), produtos anti-ferrugem ou de remoção da ferrugem, líquido dos travões, anti-congelante ou electrólito.
- Não utilize sistemas de lavagem a alta pressão ou dispositivos de limpeza a jacto de vapor, uma vez que podem causar infiltração de água e deterioração nas seguintes zonas: vedantes (dos rolamentos da roda e do braço oscilante, forquilha e travões), componentes eléctricos (acopladores, conectores, instrumentos, interruptores e luzes), tubos de respiração e respiradouros.
- Para as scooters equipadas com pára-vento: Não utilize produtos de limpeza fortes ou esponjas duras, uma vez que podem causar perda de cor ou riscos. Alguns compostos de limpeza para plásticos podem deixar riscos no pára-vento.

Teste o produto numa pequena parte oculta do pára-vento, para se assegurar de que não deixa ficar marcas. Se o pára-vento ficar riscado, utilize um composto de polimento de qualidade para plástico após a lavagem.

## Após a utilização normal

Retire a sujidade com água morna, um detergente suave e uma esponja macia limpa e, finalmente, enxágue totalmente com água limpa. Utilize uma escova de dentes ou uma escova para limpar garrafas nas áreas de difícil acesso. A sujidade de difícil remoção e os insectos serão facilmente removidos se a área for coberta por um pano húmido durante alguns minutos antes de fazer a limpeza.

## Após a condução do veículo à chuva, perto do mar ou em estradas nas quais foi espalhado sal

Uma vez que o sal do mar ou o sal espalhado nas estradas durante o Inverno é extremamente corrosivo quando misturado com água, realize os passos a seguir explicados após cada viagem à chuva, perto do mar ou em estradas nas quais foi espalhado sal.

## NOTA

O sal espalhado nas estradas durante o Inverno, poderá permanecer no piso até à Primavera.

1. Limpe a scooter com água fria e um detergente suave, depois de o motor ter arrefecido. **PRECAUÇÃO: Não utilize água morna pois esta aumenta a acção corrosiva do sal.**

[PCA10791]

2. Aplique um spray anti-corrosão em todas as superfícies metálicas, incluindo as cromadas e niqueladas, para evitar a corrosão.

## Após a limpeza

1. Seque a scooter com uma camurça ou um pano absorvente.
2. Utilize um produto de polir crómio para dar brilho a peças de crómio, alumínio e aço inoxidável, incluindo o sistema de escape. (Mesmo a descoloração dos sistemas de escape em aço inoxidável induzida termicamente pode ser removida através de polimento.)
3. Para evitar a corrosão, é recomendada a aplicação de um spray anti-corrosão em todas as superfícies metálicas, incluindo as cromadas e niqueladas.

# CUIDADOS E ARRUMAÇÃO DA SCOOTER

4. Utilize um óleo em spray como produto de limpeza universal para remover qualquer sujidade remanescente.
5. Retoque pequenos danos na pintura provocados por pedras, etc.
6. Encere todas as superfícies pintadas.
7. Deixe a scooter secar completamente antes de a guardar ou tapar.

PWA10942



## AVISO

**A presença de contaminantes nos travões ou nos pneus pode provocar a perda de controlo.**

- **Certifique-se de que não existe óleo ou cera nos travões ou nos pneus. Caso necessário, limpe os discos do travão e os revestimentos do travão com um agente de limpeza de discos do travão normal ou acetona, e lave os pneus com água morna e um detergente suave.**
- **Antes de conduzir a scooter, teste o desempenho dos travões e o comportamento nas curvas.**

PCA10800

## PRECAUÇÃO

- **Aplique óleo em spray ou cera com moderação e certifique-se de que limpa qualquer excesso.**

- **Nunca aplique óleo nem cera em peças de borracha e plástico, trate-as com um produto de tratamento adequado.**
- **Evite utilizar compostos de polimento abrasivos, pois estes desgastam a pintura.**

## NOTA

- **Consulte um concessionário Yamaha para obter conselhos sobre quais os produtos a utilizar.**
- **As lavagens, o tempo de chuva ou os climas húmidos podem causar o embaciamento da lente do farol dianteiro. Ligar o farol dianteiro durante um pequeno período de tempo ajudará a remover a humidade da lente.**

## Armazenagem

PAU26303

### Curto prazo

Guarde sempre a sua scooter num local fresco e seco e, se necessário, utilize uma cobertura porosa para a proteger do pó. Antes de cobrir a scooter, verifique se o motor e o sistema de escape estão frios.

PCA10820

## PRECAUÇÃO

- **Guardar a scooter num compartimento com fraca ventilação ou tapá-la com um oleado, enquanto esta se encontra ainda molhada, permitirá a infiltração de água e humidade, o que provocará o aparecimento de ferrugem.**
- **Para prevenir a corrosão, evite caves húmidas, estábulos (devido à presença de amónia) e áreas onde estejam armazenados químicos fortes.**

### Longo prazo

Antes de guardar a sua scooter durante vários meses:

1. Siga todas as instruções da secção “Cuidados” deste capítulo.

# 7 CUIDADOS E ARRUMAÇÃO DA SCOOTER

2. Drene o depósito de nível constante, desapertando a cavilha de drenagem, o que evitará a acumulação de resíduos de combustível. Verta o combustível drenado no depósito de combustível.
3. Encha o depósito de combustível e adicione estabilizador de combustível (se disponível) para evitar que o depósito enferruje e que o combustível se deteriore.
4. Execute os passos que se seguem para proteger o cilindro, os anéis do pistão, etc. da corrosão.
  - a. Retire a tampa da vela de ignição e a vela.
  - b. Verta uma colher de chá de óleo do motor na cavidade da vela de ignição.
  - c. Coloque a tampa da vela de ignição na respectiva vela e coloque a vela na cabeça de cilindros de modo a que os eléctrodos fiquem ligados à terra. (Isto limitará a produção de faíscas durante o passo seguinte.)
  - d. Coloque várias vezes o motor em funcionamento, utilizando o motor de arranque. (Esta acção revestirá a parede do cilindro com óleo.)**AVISO! Para evitar danos ou fe-**

**rimentos provocados por faíscas, certifique-se de que liga os eléctrodos da vela de ignição à terra enquanto liga o motor.**

[PWA10951]

- e. Retire a tampa da vela de ignição e, de seguida, instale a vela de ignição e a respectiva tampa.
5. Lubrifique todos os cabos de controlo e pontos articulados de todas as alavancas e pedais, assim como do descanso lateral/descanso central.
6. Verifique e, se necessário, corrija a pressão de ar do pneu, e finalmente levante a scooter de modo a que ambas as rodas fiquem fora do chão. Como alternativa, rode um pouco as rodas todos os meses para evitar que os pneus se degradem num determinado ponto.
7. Tape a saída do silencioso com um saco de plástico para evitar a entrada de humidade.
8. Retire a bateria e carregue-a totalmente. Guarde-a num local fresco e seco e carregue-a uma vez por mês. Não guarde a bateria num local excessivamente frio ou quente [menos de 0 °C (30 °F) ou mais de 30 °C (90 °F)]. Para

obter mais informações relativamente ao acondicionamento da bateria, consulte a página 6-20.

## NOTA

Antes de guardar a scooter, deverá fazer todas as reparações necessárias.

## Dimensões:

- Comprimento total:  
1870 mm (73.6 in)
- Largura total:  
NS50 700 mm (27.6 in)  
NS50N 725 mm (28.5 in)
- Altura total:  
NS50 1155 mm (45.5 in)  
NS50N 1115 mm (43.9 in)
- Altura do assento:  
815/930 mm (32.1/36.6 in)
- Distância entre os eixos:  
1275 mm (50.2 in)
- Distância mínima do chão:  
130 mm (5.12 in)
- Raio de viragem mínimo:  
2000 mm (78.7 in)

## Peso:

- Massa em vazio:  
97 kg (214 lb)

## Motor:

- Tipo:  
Arrefecido por circulação de líquido a dois tempos
- Disposição do cilindro:  
1 cilindro
- Cilindrada:  
49 cm<sup>3</sup>
- Diâmetro × curso:  
40.0 × 39.2 mm (1.57 × 1.54 in)
- Relação de compressão:  
11.50–12.50 : 1
- Sistema de arranque:  
Sistema de arranque eléctrico e a pedal

## Sistema de lubrificação:

- Lubrificação independente (Yamaha Autolube)

## Óleo de motor:

- Tipo:  
YAMALUBE 2S ou óleo para motor a 2 tempos (grau JASO FC) ou (ISO EG-C ou EG-D)
- Quantidade de óleo de motor:  
Quantidade:  
1.40 L (1.48 US qt, 1.23 Imp.qt)

## Óleo da transmissão final:

- Tipo:  
Óleo para motores SAE 10W-30 tipo SE
- Quantidade:  
0.11 L (0.12 US qt, 0.10 Imp.qt)

## Sistema de refrigeração:

- Capacidade do reservatório de refrigerante (até à marca de nível máximo):  
0.25 L (0.26 US qt, 0.22 Imp.qt)
- Capacidade do radiador (incluindo todas as vias):  
1.20 L (1.27 US qt, 1.06 Imp.qt)

## Filtro de ar:

- Elemento do filtro de ar:  
Elemento húmido

## Combustível:

- Combustível recomendado:  
Apenas gasolina sem chumbo com índice de octano superior ao normal
- Capacidade do depósito de combustível:  
7.0 L (1.85 US gal, 1.54 Imp.gal)
- Volume da reserva de combustível:  
1.0 L (0.26 US gal, 0.22 Imp.gal)

## Carburador:

- Modelo × quantidade:  
PHVA 12 ZS x 1

## Vela(s) de ignição:

- Fabricante/modelo:  
NGK/BR8HS
- Distância do eléctrodo da vela de ignição:  
0.6–0.7 mm (0.024–0.028 in)

## Embraiagem:

- Tipo de embraiagem:  
A seco, centrífuga automática

## Transmissão:

- Relação primária de redução:  
1
- Transmissão final:  
Engrenagem
- Relação secundária de redução:  
52/13 × 43/14 (12.286)
- Tipo de transmissão:  
Automática com correia em V
- Operação:  
Tipo automática centrífuga

## Quadro:

- Tipo de quadro:  
Quadro "underbone"
- Ângulo de avanço:  
27.00 grau
- Cauda:  
87 mm (3.4 in)

## Pneu dianteiro:

- Tipo:  
Sem câmara de ar

# ESPECIFICAÇÕES

## Dimensão:

120/70-13 53P(Michelin)

53L(SAVA, Metzeler)

## Fabricante/modelo:

MICHELIN/POWER PURE SC

## Fabricante/modelo:

SAVA/ MC 16

## Fabricante/modelo:

METZELER/ ME 7 TEEN

## Pneu traseiro:

### Tipo:

Sem câmara de ar

### Dimensão:

140/60-13 57P(Michelin)

57L(SAVA, Metzeler)

### Fabricante/modelo:

MICHELIN/POWER PURE SC

### Fabricante/modelo:

SAVA/ MC 16

### Fabricante/modelo:

METZELER/ ME 7 TEEN

## Carga:

### Carga máxima:

185 kg (408 lb)

(Peso total com condutor, passageiro, carga e acessórios)

## Pressão de ar do pneu (medida com pneus frios):

### Condição de carga:

0–90 kg (0–198 lb)

### Dianteiro:

180 kPa (1.80 kgf/cm<sup>2</sup>, 26 psi)

### Traseiro:

200 kPa (2.00 kgf/cm<sup>2</sup>, 29 psi)

## Condição de carga:

90–185 kg (198–408 lb)

### Dianteiro:

190 kPa (1.90 kgf/cm<sup>2</sup>, 28 psi)

### Traseiro:

220 kPa (2.20 kgf/cm<sup>2</sup>, 32 psi)

## Roda dianteira:

### Tipo de roda:

Roda de liga

### Dimensão do aro:

13xMT3.00

## Roda traseira:

### Tipo de roda:

Roda de liga

### Dimensão do aro:

13xMT3.50

## Travão dianteiro:

### Tipo:

Travão de disco

### Operação:

Accionamento com a mão direita

### Líquido recomendado:

DOT 4

## Travão traseiro:

### Tipo:

Travão de disco

### Operação:

Accionamento com a mão esquerda

### Líquido recomendado:

DOT 4

## Suspensão dianteira:

### Tipo:

Forquilha telescópica

## Tipo de mola/amortecedor:

Amortecedor a óleo/mola helicoidal

### Curso da roda:

80.0 mm (3.15 in)

## Suspensão traseira:

### Tipo:

Oscilação da unidade

### Tipo de mola/amortecedor:

Amortecedor a óleo/mola helicoidal

### Curso da roda:

70.0 mm (2.76 in)

## Sistema eléctrico:

### Sistema de ignição:

CDI de CC

### Sistema de carregamento:

Magneto de C.A.

## Bateria:

### Modelo:

CB4-LB(GS)

### Voltagem, capacidade:

12 V, 4.0 Ah

## Farol dianteiro:

### Tipo de lâmpada:

Incandescência

## Voltagem, consumo em watts × quantidade das lâmpadas:

### Farol dianteiro:

12 V, 35.0 W/35.0 W × 1

### Luz do travão/farolim traseiro:

12 V, 21.0 W/5.0 W × 1

### Sinal de mudança de direcção dianteiro:

12 V, 10.0 W × 2

### Sinal de mudança de direcção traseiro:

12 V, 10.0 W × 2

Mínimos:

12 V, 5.0 W × 2

Iluminação do contador:

LED

Indicador luminoso de máximos:

LED

Luz de advertência do nível de óleo:

LED

Indicador luminoso de mudança de direcção:

LED

Luz de advertência do nível de combustível:

LED

Luz de advertência da temperatura do

refrigerante:

LED

## **Fusíveis:**

Fusível principal:

7.5 A

# INFORMAÇÕES PARA O CONSUMIDOR

## Números de identificação

PAU48612

Registe o número de identificação do veículo e a informação da etiqueta do modelo nos espaços fornecidos a seguir, para que sirvam de auxiliares sempre que encomendar peças sobresselentes a um concessionário Yamaha ou para referência, caso o veículo seja roubado.

NÚMERO DE IDENTIFICAÇÃO DO VEÍCULO:

INFORMAÇÃO DA ETIQUETA DO MODELO:

## Número de identificação do veículo

PAU26410

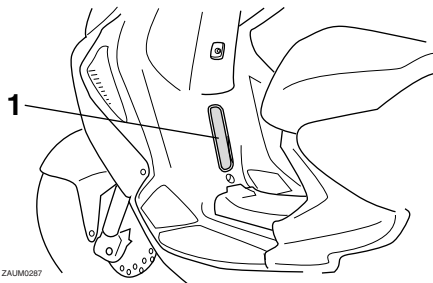

1. Número de identificação do veículo

O número de identificação do veículo está gravado no chassis.

### NOTA

O número de identificação do veículo é utilizado para identificar o seu veículo e pode ser utilizado para registá-lo na direcção-geral de viação da sua área.

## Etiqueta do modelo

PAUM2810

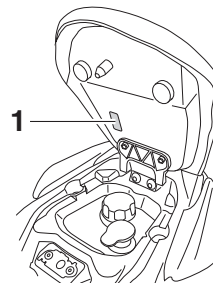

1. Etiqueta do modelo

A etiqueta do modelo encontra-se afixada à parte inferior do assento do passageiro. (Consulte a página 3-11.) Registe a informação constante nesta etiqueta no espaço providenciado para esse efeito neste manual. Esta informação será necessária para encomendar peças sobresselentes a um concessionário Yamaha.



# ÍNDICE REMISSIVO

## A

Aceleração e desaceleração .....	5-2
Alavanca do travão, dianteiro .....	3-7
Alavanca do travão, traseiro .....	3-7
Alavancas dos travões, lubrificação .....	6-18
Amortecedor, ajuste (se fizer parte do equipamento) .....	3-13
Armazenagem .....	7-3
Arranque .....	5-2
Arranque a frio .....	5-1
Assentos .....	3-11

## B

Bateria .....	6-20
---------------	------

## C

Carburador, ajuste .....	6-12
Carenagem e painel, remoção e instalação .....	6-7
Combustível .....	3-9
Compartimento de armazenagem .....	3-12
Consumo de combustível, sugestões para a redução .....	5-3
Conversor catalítico .....	3-10
Cor mate, cuidado .....	7-1
Cuidados .....	7-1

## D

Descanso central, verificação e lubrificação .....	6-18
Detecção e resolução de problemas ....	6-26
Direcção, verificação .....	6-20

## E

Elemento do filtro de ar, limpeza .....	6-11
Especificações .....	8-1
Estacionamento .....	5-4
Etiqueta do modelo .....	9-1

## F

Folga da alavanca dos travões dianteiro e traseiro, verificação .....	6-15
Folga do punho do acelerador, verificação .....	6-12
Forquilha dianteira, verificação .....	6-19
Fusível, substituição .....	6-22

## I

Indicadores luminosos e luz de advertência .....	3-2
Indicador luminoso de máximos .....	3-2
Indicador luminoso de mudança de direcção .....	3-2
Informações relativas à segurança .....	1-1
Interruptor da buzina .....	3-7
Interruptor de arranque .....	3-7
Interruptor de farol alto/baixo .....	3-7
Interruptor do sinal de mudança de direcção .....	3-7
Interruptores do guiador .....	3-6
Interruptor principal/bloqueio da direcção .....	3-1

## L

Lâmpada da luz do travão/farolim traseiro, substituição .....	6-24
Lâmpada de mínimos, substituição (se fizer parte do equipamento) .....	6-25
Lâmpada do farol dianteiro, substituição .....	6-23
Lâmpada do sinal de mudança de direcção, substituição .....	6-24
Líquido dos travões, mudança .....	6-17
Localizações das peças .....	2-1
Luz da chapa de matrícula .....	6-25

Luz de advertência da temperatura do refrigerante .....	3-3
Luz de advertência do nível de combustível .....	3-2
Luz de advertência do nível de óleo .....	3-2

## M

Manutenção e lubrificação, periódica ....	6-3
Manutenção, sistema de controlo das emissões .....	6-2
Módulo de velocímetro (NS50N) .....	3-3

## N

Nível de líquido dos travões, verificação .....	6-16
Número de identificação do veículo .....	9-1
Números de identificação .....	9-1

## O

Óleo da transmissão final .....	6-9
Óleo de motor a dois tempos .....	3-10

## P

Pastilhas dos travões da frente e de trás, verificação .....	6-16
Pedal de arranque .....	3-11
Pneus .....	6-13
Punho e cabo do acelerador, verificação e lubrificação .....	6-18

## R

Recomendações para uma condução segura .....	1-5
Refrigerante .....	6-10
Rodagem de amaciamento do motor ....	5-3
Rodas .....	6-15
Rolamentos de roda, verificação .....	6-20

# ÍNDICE REMISSIVO

---

---

## T

Tabelas de detecção e resolução de problemas .....	6-27
Tampas dos depósitos de combustível e óleo de motor a dois tempos .....	3-8
Travagem .....	5-2

## V

Vela de ignição, verificação .....	6-8
Visor multifuncional (NS50) .....	3-4





**MBK Industrie**

**Z.I. de Rouvroy 02100 Saint Quentin**

Société Anonyme au capital de 45 000 000 €

R.C St-Quentin B 329 035 422

PRINTED IN THE NETHERLANDS

2013.02