



⚠ Läs den här handboken noga innan fordonet används.

ÄGARENS HANDBOK

XJ6

XJ6N

20S-F8199-M0

 **Läs den här handboken noga innan fordonet används. Handboken ska medfölja fordonet om det säljs.**



YAMAHA MOTOR ELECTRONICS CO., LTD.
1450-6, Mori, Mori-machi, Shuchi-gun, Shizuoka-ken, 437-0292 Japan

DECLARATION of CONFORMITY

We

Company: YAMAHA MOTOR ELECTRONICS CO., LTD.

Address: 1450-6, Mori, Mori-Machi, Shuchi-gun, Shizuoka-Ken, 437-0292 Japan

Hereby declare that the product:

Kind of equipment: IMMOBILIZER

Type-designation: 5SL-00

is in compliance with following norm(s) or documents:

R&TTE Directive(1999/5/EC)

EN300 330-2 v1.1.1(2001-6), EN60950-1(2001)

Two or Three-Wheel Motor Vehicles Directive(97/24/EC: Chapter 8, EMC)

Place of issue: Shizuoka, Japan

Date of issue: 1 Aug. 2002

Revision record

No.	Contents	Date
1	To change contact person and integrate type-designation.	9 Jun. 2005
2	Version up the norm of EN60950 to EN60950-1	27 Feb. 2006
3	To change company name	1 Mar. 2007

General manager of quality assurance div.

01/Mar/2007
P. Rojki



YAMAHA MOTOR ELECTRONICS CO., LTD.
1450-6, Mori, Mori-machi, Shuchi-gun, Shizuoka-ken, 437-0292 Japan

KONFORMITETSDEKLARATION

Vi

Företag: YAMAHA MOTOR ELECTRONICS CO., LTD.

Adress: 1450-6, Mori, Mori-Machi, Shuchi-gun, Shizuoka-Ken, 437-0292 Japan

Deklarerar härmed att produkten:

Typ av utrustning: STARTSPÄRR

Typbeskrivning: 5SL-00

är i överensstämmelse med följande norm(er) eller dokument:

R&TTE Direktiv(1999/5/EC)

EN300 330-2 v1.1.1(2001-6), EN60950-1(2001)

Direktivet för Två- eller Trehjuliga motorcyklar (97/24/EC: Kapitel 8, EMC)

Ort för utfärdande: Shizuoka, Japan

Datum för utfärdande: 1 Aug. 2002

Underhållsjournal

Nr.	Innehåll	Datum
1	För att ändra kontaktperson och integrera typbeskrivning.	9 Jun. 2005
2	Version upp till normen EN60950 till EN60950-1	27 Feb. 2006
3	För att ändra företagsnamn	1 Mar. 2007

Verkställande direktör på division kvalitetssäkring.

01/Mar/2007
P. Rojki

Välkommen till Yamaha och dess motorcykelvärld!

Som ägare av XJ6N, kan du dra fördelar av den stora erfarenhet som Yamaha besitter och den senaste teknologin vad gäller design och tillverkning av högkvalitativa produkter som har gett Yamaha ett gott rykte om pålitlighet.

Ta dig tid att läsa igenom den här handboken noga så att du kan njuta av alla fördelar som XJ6N har. Handboken ger dig inte bara anvisningar om hur du hanterar, kontrollerar och sköter din motorcykel, den ger dig även information om hur du ska skydda dig själv och andra från problem och skador.

Dessutom får du många tips i handboken som gör att du kan hålla din motorcykel i bästa möjliga skick. Om du har ytterligare frågor ska du inte dra dig för att fråga din Yamaha återförsäljare.

Yamaha-teamet önskar dig många säkra och trevliga körningar. Kom bara ihåg att låta säkerheten gå först!

Yamaha har alltid som mål att förbättra produktdesign och kvalitet. Av denna anledning, medan denna handbok innehåller den senast tillgängliga produktinformationen, kan det förekomma vissa skillnader mellan motorcykeln och denna handbok. Kontakta en Yamaha återförsäljare om du har några frågor om handboken.



VARNING

Läs den här handboken noga innan du börjar använda motorcykeln.

VIKTIG INFORMATION OM HANDBOKEN

MAU10132

Speciellt viktig information i denna handbok särskiljs genom följande:

	Detta är en varningssymbol. Den används för att uppmärksamma dig på att det finns risk för personskador. Följ alla säkerhetsmeddelanden efter symbolen för att undvika personskador och dödsfall.
 VARNING	En VARNING innebär en farlig situation som, om den inte undviks, kan resultera i livshotande skador.
ANMÄRKNING	En ANMÄRKNING innebär att speciell försiktighet måste iaktas för att undvika att fordonet eller annan egendom skadas.
TIPS	Ett TIPS är viktig information för att underlätta vissa handhavanden.

VIKTIG INFORMATION OM HANDBOKEN

MAU10200

**XJ6N
ÄGARENS HANDBOK
©2008 av Yamaha Motor Co., Ltd.
1:a utgåva, September 2008
Alla rättigheter förbehållna.
Omtryck eller obehörig användning
utan skriftligt tillstånd från
Yamaha Motor Co., Ltd.
är uttryckligen förbjuden.
Tryckt i Nederländerna.**

INNEHÅLL

SÄKERHETSFÖRESKRIFTER	1-1	Avstängningssystem för tändkrets	3-21	Däck	6-19
BESKRIVNING	2-1			Gjutna fälgar	6-21
Sedd från vänster	2-1	FÖR DIN EGEN SÄKERHET – KONTROLLER FÖRE KÖRNING	4-1	Justering av kopplingshandtagets spel	6-21
Sedd från höger	2-2			Justering av bromsljuskontakten	6-22
Reglage och instrument	2-3	HANTERING OCH VIKTIGA PUNKTER VID KÖRNING	5-1	Kontroll av bromsbelägg fram och bak	6-23
INSTRUMENT OCH KONTROLLFUNKTIONER	3-1	Start av motorn	5-1	Kontroll av bromsvätskenivån	6-23
Startspärrsystem	3-1	Växling	5-2	Byte av bromsvätska	6-24
Huvudströmbrytare/styrlås	3-2	Tips för att sänka bränsleförbrukningen	5-3	Kedjespänning	6-25
Indikerings- och varningslampor	3-4	Inkörning av motorn	5-3	Rengöring och smörjning av kedjan	6-26
Multi-funktionsmätare	3-7	Parkering	5-4	Kontroll av och smörjning av kablar	6-27
Stöldlarm (extra utrustning)	3-11	REGELBUNDEN SKÖTSEL OCH JUSTERING	6-1	Kontroll av och smörjning av gashandtag och kabel	6-27
Styramaturer	3-11	Ägarens verktygssats	6-1	Kontroll av och smörjning av bromspedal och växelpedal	6-27
Kopplingshandtag	3-13	Tabell över regelbunden skötsel för emissionssystemet	6-2	Kontroll av och smörjning av broms- och kopplingshandtag	6-28
Växelpedal	3-13	Tabell över allmän skötsel och smörjning	6-3	Kontroll av och smörjning av sidostöd	6-29
Bromspedal	3-14	Lossa och sätta fast kåpa och paneler	6-7	Smörjning av svingarmens ledpunkter	6-29
Tanklock	3-14	Kontroll av tändstiften	6-8	Kontroll av framgaffeln	6-29
Bränsle	3-15	Motorolja och oljefilterinsats	6-9	Kontroll av styrningen	6-30
Bränsletankens ventilations-/överloppssläng	3-16	Kylvätska	6-12	Kontroll av hjullager	6-30
Katalysator	3-16	Byte av luftfiltret	6-16	Batteri	6-31
Säte	3-17	Inställning av tomgångsvarvtalet	6-17	Byte av säkringar	6-32
Hjälmhållare	3-18	Kontroll av gaskabelns spel	6-18	Byte av strålkastarlampa	6-33
Förvaringsfack	3-18	Ventilspel	6-18	Byte av bakljus-/ bromsljuslampa	6-35
Styrets läge	3-19				
Justering av stötdämpare	3-19				
Sidostöd	3-20				

Byte av blinkerslampa	6-36
Byte av nummerskyltsbelysning	6-36
Byte av parkeringsljuslampa	6-37
Ställa motorcykeln	6-38
Framhjul	6-38
Bakhjul	6-39
Felsökning	6-41
Felsökningsschema	6-42

SKÖTSEL OCH FÖRVARING AV

MOTORCYKELN	7-1
Försiktighet med matta färger	7-1
Skötsel	7-1
Förvaring	7-3

SPECIFIKATIONER	8-1
------------------------------	-----

KONSUMENTINFORMATION	9-1
Identifikationsnummer	9-1

Ta ansvar som ägare

I egenskap av fordonets ägare, är du ansvarig för att motorcykeln körs säkert och på rätt sätt.

Motorcyklar kör i ett spår.

Säker hantering och användning beror på korrekt körteknik så väl som förarens kunskaper. Alla förare ska känna till följande innan de kör motorcykeln.

Han eller hon ska:

- Få ingående anvisningar om alla aspekter av motorcykelkörning av en kunnig person.
- Iaktta varningar och underhållskrav i den här ägarhandboken.
- Få behörig utbildning i säker och korrekt körteknik.
- Få professionell teknisk service enligt den här ägarhandboken och/eller när det mekaniska skicket kräver det.

Säker körning

Utför kontrollerna före körning varje gång fordonet används så att det är i säkert skick. Risken för en olycka eller egendomsskador ökar om du inte inspekterar och underhåller fordonet på rätt sätt. En lista över kontroller före körning finns på sidan 4-1.

- Motorcykeln är konstruerad för en förare och en passagerare.
- Att bilister inte upptäcker och känner igen motorcyklar i trafiken är den dominerande orsaken till olyckor mellan bilar och motorcyklar. Många olyckor orsakas av bilförare som inte ser motorcykeln. Att göra sig själv synlig verkar vara ett mycket effektivt sätt att minska risken för denna typ av olyckor.

Alltså:

- Använd en ljus jacka.
- Var extra försiktig när du närmar dig och kör genom korsningar, eftersom korsningar är de vanligaste platserna för motorcykelolyckor.
- Kör där bilisterna kan se dig. Undvik att köra i bilisternas döda vinkel.

- Många olyckor inbegriper oerfarna förare. Det är faktisk så att många förare som är inblandade i olyckor inte har giltigt motorcykelkörkort.
 - Se till att du är behörig och enbart lånar ut motorcykeln andra behöriga förare.
 - Känn din kompetens och din begränsning. Om du håller dig inom dina begränsningar kan det hjälpa dig undvika olyckor.
 - Vi rekommenderar att du övar dig på att köra motorcykeln där det inte finns någon trafik tills du känner motorcykeln och alla dess reglage ordentligt.
- Många olyckor orsakas av att föraren gör fel. Ett vanligt fel som förare gör är stora svängar på grund av för hög hastighet eller felaktig kurvtagning (otillräcklig lutningsvinkel för hastigheten).
 - Följ alltid hastighetsbegränsningarna och kör aldrig fortare än vad väglaget och trafikförhållandena medger.
 - Blinka alltid innan du svänger eller byter fil. Se till att bilisterna kan se dig.

- Förarens och passagerarens kroppsställningar är viktiga för korrekt körning.
- Föraren ska ha båda händerna på styret och båda fötterna på förarens fotstöd under körning, för att kunna behålla kontrollen över motorcykeln.
- Passageraren ska alltid hålla i föraren, sitsremmen eller handtaget, i förekommande fall, med båda händerna och ha båda fötterna på passagerarens fotstöd. Kör aldrig med passagerare om inte han eller hon kan ha båda fötterna ordentligt på passagerarens fotstöd.
- Kör aldrig alkohol- eller narkotikapåverkad.
- Denna motorcykel är endast konstruerad för att köra på vägar. Den är inte lämplig för terrängkörning.

Skyddskläder

De flesta dödsolyckor med motorcyklar beror på huvudskador. Att använda hjälm är den allra främsta faktorn för att förhindra eller minska huvudskador.

- Använd alltid en godkänd hjälm.

- Använd ansiktsskydd eller glasögon. Vind i oskyddade ögon kan bidra till försämrad syn som kan försena upptäckten av faror.
- Att använda jacka, kraftiga stövlar, byxor, handskar etc., är effektivt för att förhindra eller minska skrubbsår och skärsår.
- Använd aldrig löst sittande kläder, eftersom de kan fastna i reglagespakar, fotstöd eller i hjulen och orsaka skador eller en olycka.
- Använd alltid skyddskläder som täcker benen, anklarna och fötterna. Motorn och avgassystemet är mycket heta under och efter användningen och kan orsaka brännskador.
- Passagerare ska också iaktta försiktighetsåtgärderna ovan.

Undvik kolmonoxidförgiftning

Alla avgaser innehåller kolmonoxid som är en livsfarlig gas. Om du andas in kolmonoxid kan det leda till huvudvärk, yrsel, dåsighet, illamående, förvirring och till slut död.

Kolmonoxid är en färglös, luktlös och smaklös gas som kan vara närvarande trots att du inte kan se eller lukta avgaser. Livsfarliga nivåer av kolmonoxid kan snabbt byggas upp och du kan plötsligt bli oförmögen att vidta åtgärder för att rädda dig själv. Livsfarliga nivåer av kolmonoxid kan dröja sig kvar i flera timmar eller dagar på instängda eller dåligt ventilerade platser. Om du känner symptom på kolmonoxidförgiftning ska du omedelbart lämna platsen, gå ut i friska luften och SÖKA LÄKARHJÄLP.

- Kör inte motorn inomhus. Kolmonoxid kan snabbt nå livshotande nivåer även om du försöker ventilera ut avgaserna med fläktar, öppna fönster eller dörrar.
- Kör inte motorn på dåligt ventilerade eller delvis instängda platser som lador, garage eller carports.
- Kör inte motorn utomhus där avgaser kan tränga in i en byggnad genom öppningar som t.ex. fönster och dörrar.

SÄKERHETSFÖRESKRIFTER

1

Lastning

Om du sätter på tillbehör på motorcykeln eller lastar den kan stabiliteten och hanteringen påverkas negativt om motorcykelns viktfördelning ändras. För att undvika risken för olyckor, var ytterst försiktig när du lastar motorcykeln eller sätter på tillbehör på den. Var extra försiktig när du kör en motorcykel med last eller tillbehör. Nedan följer några allmänna riktlinjer hur du lastar motorcykeln tillsammans med information om tillbehören:

Totala vikten för förare, passagerare, tillbehör och last får inte överstiga den maximala lasten. **En olycka kan inträffa om du kör ett överlastat fordon.**

Maxlast:

195 kg (430 lb)

När du lastar inom denna gräns, tänk på följande:

- Lasten och tillbehörens vikt ska hållas så låg och så nära motorcykeln som möjligt. Packa de tyngsta artiklarna ordentligt så nära fordonets mitt som möjligt och fördela

vikten så jämnt som möjligt på båda sidorna om motorcykeln för att minska obalans och instabilitet.

- Vikt som rör sig kan orsaka plötslig obalans. Se till att tillbehör och last är ordentligt fastsatta på motorcykeln innan du kör. Kontrollera tillbehörsfästen och lastremmar ofta.
 - Justera fjädringen efter lasten (endast modeller med justerbar fjädring) och kontrollera däckens skick och tryck.
 - Fäst aldrig stora eller tunga föremål på styret, framgaffeln eller framskärmen. Sådana föremål, inklusive last som sovsäckar, sjösäckar eller tält, kan skapa instabil hantering eller långsam styrning.
- **Fordonet är inte konstruerat att dra en släpvagn eller en sidovagn.**

Yamaha originaltillbehör

Att välja tillbehör till fordonet är ett viktigt val. Yamaha originaltillbehör, som bara kan köpas hos en Yamaha åter-

försäljare, har utformats, testats och godkänts av Yamaha för användning på fordonet.

Många företag som inte har någon anknytning till Yamaha tillverkar delar och tillbehör eller erbjuder modifikationer för Yamaha fordon. Yamaha har inte någon möjlighet att testa produkterna som sådana företag erbjuder. Därför kan Yamaha varken godkänna eller rekommendera tillbehör från andra tillverkare eller modifikationer som inte speciellt rekommenderas av Yamaha, även om de säljs och installeras av en Yamaha återförsäljare.

Delar, tillbehör och ändringar från andra tillverkare

Trots att du kan hitta produkter vars utformning och kvalitet liknar Yamaha originaltillbehör, bör du vara medveten om att sådana tillbehör eller ändringar kan vara olämpliga eftersom de kan utgöra en säkerhetsrisk för dig själv och andra. Montering av tillbehör eller modifikationer som ändrar fordonets konstruktion eller köregenskaper kan öka risken att du själv eller andra skadas

allvarligt eller dödas. Du ansvarar för skador som uppstår på grund av ändringar på fordonet.

Tänk på följande riktlinjer, så väl som de under "Last" när du monterar tillbehör.

- Montera aldrig tillbehör eller ha last som minskar motorcykelns prestanda. Kontrollera tillbehöret noggrant innan du använder det för att säkerställa att det inte på något sätt minskar markfrigången eller lutningen vid kurvtagning, begränsar fjädringens utslag, styrutslaget eller manövreringen av reglage, eller skymmer lampor och reflektorer.
- Tillbehör som sitter på styret eller på framgaffeln kan skapa instabilitet på grund av felaktig viktfordelning eller ändringar i aerodynamik. Om man sätter på tillbehör på styret eller framgaffeln, måste de vara så lätta och så få som möjligt.
- Skrymmande eller stora tillbehör kan påverka motorcykelns stabilitet allvarligt på grund av aerodynamisk påverkan. Vinden kan försöka lyfta motorcykeln, eller

kan motorcykeln bli instabil vid sidvindar. Sådana tillbehör kan även orsaka instabilitet när man kör om eller blir omkörd av stora fordon.

- Vissa tillbehör kan förskjuta föraren från dennas normala körställning. Denna felaktiga körställning begränsar förarens rörelsefrihet och kan minska styrförmågan. Därför rekommenderar vi inte sådana tillbehör.
- Var försiktig när du monterar elektriska tillbehör. Om elektriska tillbehör överskrider kapaciteten i motorcykelns elektriska system kan elfel uppstå, vilket kan orsaka en farlig förlust av ljus eller motorkraft.

Däck och fälgar från andra tillverkare

Däcken och fälgarna som levereras med motorcykeln är konstruerade att motsvara fordonets prestandaegenskaper och ge den bästa kombinationen av hantering, bromsförmåga och komfort. Andra däck, fälgar, storlekar

och kombinationer kan vara olämpliga. Mer information om däckspecifikationer och byte av däck finns på sidan 6-19.

Sedd från vänster

2

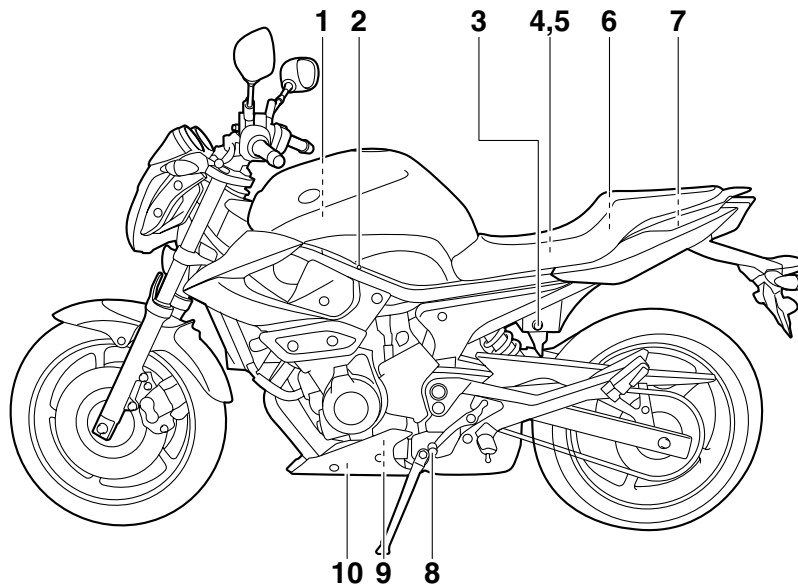

1. Luftfilter (se sidan 6-16)
2. Tomgångsskruv (se sidan 6-17)
3. Sadellås (se sidan 3-17)
4. Huvudsäkring (se sidan 6-32)
5. Säkringsbox (se sidan 6-32)
6. Ägarens verktygssats (se sidan 6-1)
7. Förvaringsfack (se sidan 3-18)
8. Växelpedal (se sidan 3-13)

9. Oljefilterinsats (se sidan 6-9)
10. Oljeavtappningsplugg (se sidan 6-9)

Sedd från höger

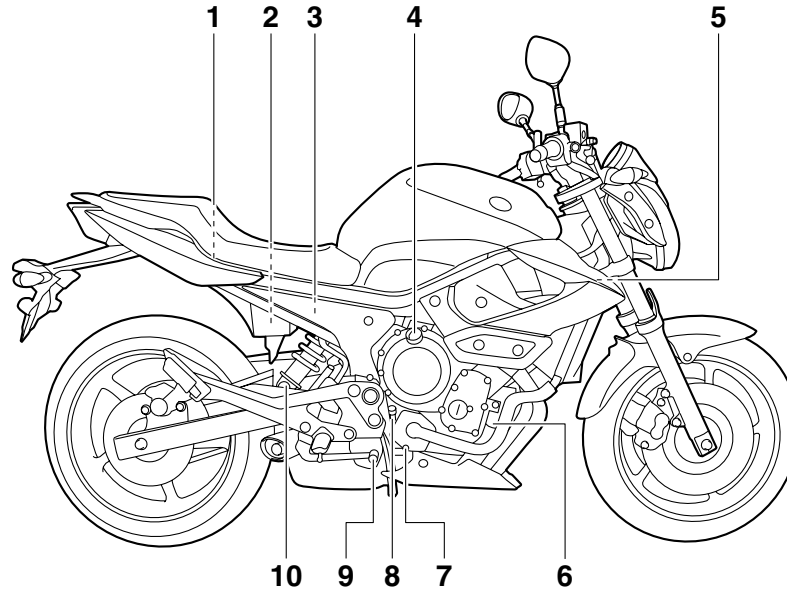

1. Hjälmhållare (se sidan 3-18)
2. Batteri (se sidan 6-31)
3. Bromsvätskebehållare, bak (se sidan 6-23)
4. Påfyllningsplugg för motorolja (se sidan 6-9)
5. Kylvätskelock (se sidan 6-12)
6. Kylvätskebehållare (se sidan 6-12)
7. Avtappningsplugg för kylvätska (se sidan 6-14)
8. Oljesticka (se sidan 6-9)
9. Bromspedal (se sidan 3-14)
10. Justeringsring för stötdämparens fjäderförspänning (se sidan 3-19)

Reglage och instrument

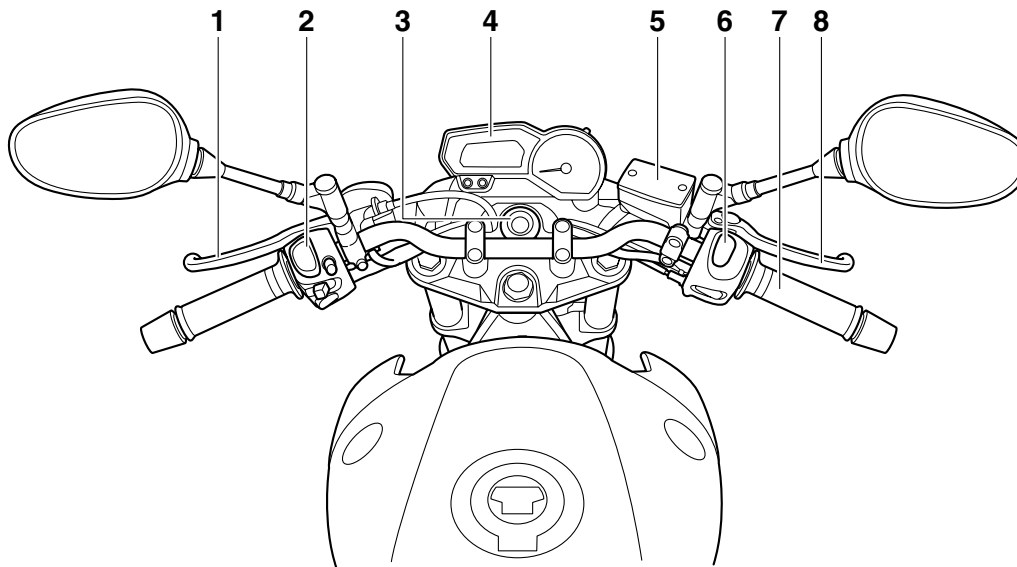

1. Kopplingshandtag (se sidan 3-13)
2. Styrarmaturer, vänster (se sidan 3-11)
3. Huvudströmbrytare/styrlås (se sidan 3-2)
4. Multi-funktionsmätare (se sidan 3-7)
5. Bromsvätskebehållare, fram (se sidan 6-23)
6. Styrarmaturer, höger (se sidan 3-11)
7. Gashandtag (se sidan 6-18)
8. Bromshandtag (se sidan 3-13)

Startspärrsystem

MAU10974

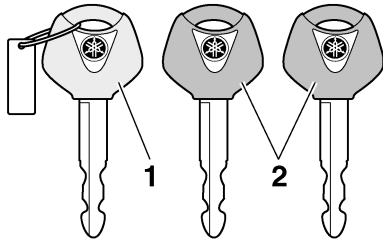

1. Kodåterregistreringsnyckel (rött grepp)
2. Standardnycklar (svart grepp)

Denna motorcykel är utrustad med ett startspärrsystem som förhindrar stöld genom att återregistrera koderna i standardnycklarna. Systemet består av följande.

- en kodåterregistreringsnyckel (med ett rött grepp)
- två standardnycklar (med ett svart grepp) som kan återregistreras med nya koder
- en transponder (som sitter i kodåterregistreringsnyckeln)
- en startspärrenhet
- en ECU (Electronic Control Unit)

- en indikeringslampa för startspärrsystem (Se sidan 3-4.)
- Nyckeln med det röda greppet används för att registrera koder i varje standardnyckel. Eftersom återregistrering är en komplicerad åtgärd bör du ta motorcykeln tillsammans med alla tre nycklarna till en Yamaha återförsäljare för att få dem återregistrerade. Använd inte nyckeln med det röda greppet för att köra motorcykeln. Den ska bara användas för återregistrering av standardnycklarna. Använd alltid en standardnyckel för att köra motorcykeln.

MCA11821

ANMÄRKNING

- **HÅLL REDA PÅ KODÅTERREGISTRERINGSNYCKELN SÅ ATT DU INTE TAPPAR BORT DEN! KONTAKTA DIN ÅTERFÖRSÄLJARE OM DU TAPPAR BORT DEN!** Om du tappar bort kodåterregistreringsnyckeln är det omöjligt att registrera nya koder i standardnycklarna. Standardnycklarna kan fortfarande användas för att starta motorcykeln, men om en ny kod krävs (dvs, om en ny standardnyckel tillverkas

eller om du tappar bort alla nycklar), måste hela startspärrsystemet bytas. Av denna anledning bör du bara använda standardnycklar och hålla kodåterregistreringsnyckeln i säkert förvar.

- **Doppa inte någon nyckel i vatten.**
- **Utsätt inte någon nyckel för alltför höga temperaturer.**
- **Placera inte någon nyckel i närheten av magneter (tänk på att även högtalare har magneter).**
- **Placera inga föremål som sänder elektriska signaler nära någon nyckel.**
- **Lägg inga tunga föremål på någon nyckel.**
- **Slipa inte eller förändra formen på någon nyckel.**
- **Ta inte isär plastdelen på någon nyckel.**
- **Sätt inte två nycklar för samma startspärrsystem på samma nyckelring.**
- **Håll standardnycklarna samt nycklarna till startspärrsystemet borta från motorcykelns återregistreringsnyckel.**

INSTRUMENT OCH KONTROLLFUNKTIONER

- Håll andra nycklar för startspärrsystem borta från huvudströmbrytaren eftersom det kan ge upphov till signalstörning.

Huvudströmbrytare/styrlås MAU10471

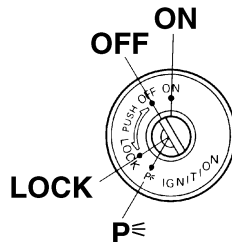

Reglaget för huvudströmbrytare/styrlås hanterar tändningen och belysningen och används även för att låsa styrningen.

TIPS Försäkra dig om att du använder en standardnyckel (med svart grepp) för normal användning av motorcykeln. För att minimera risken att du tappar bort kodåterregistreringsnyckeln (rött grepp) bör du hålla den i säkert förvar och bara använda den för kodåterregistrering.

ON

MAU38530

Alla elkretsar matas med ström, instrumentbelysningen, bakljuset, nummerskyltsbelysningen och parkeringsljuset tänds och motorn kan startas. Det går inte att ta ur nyckeln.

TIPS

Strålkastaren tänds automatiskt när motorn startat och lyser till dess nyckeln vrids till "OFF", även om motorn tjuvstannar.

MAU10661

OFF

Alla elektriska system är avstängda. Det går att ta ur nyckeln.

MWA10061

! VARNING

Vrid aldrig nyckeln till läget "OFF" eller "LOCK" när fordonet körs. Alla elsystem stängs av om du gör det vilket kan leda till att du förlorar kontrollen över fordonet eller en olycka.

LOCK

MAU10681

Styrlåset är låst och alla elektriska system är avstängda. Det går att ta ur nyckeln.

För att låsa styrningen

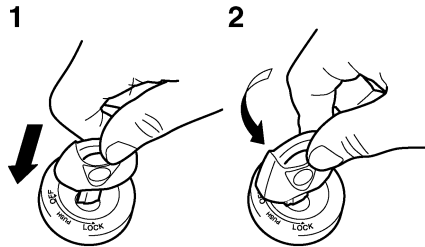

1. Tryck.
2. Vrid.

1. Vrid styret helt och hållet till vänster.
2. Med nyckeln i läge "OFF", tryck in den och vrid den till "LOCK".
3. Ta ur nyckeln.

För att låsa upp styrningen

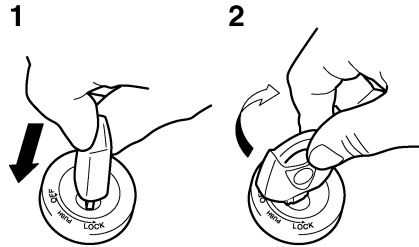

1. Tryck.
2. Vrid.

Tryck in nyckeln och vrid den till "OFF".

MAU34341

P \leq (Parkering)

Styrlåset är låst och bakljus, nummerskyltsbelysning och parkeringsljus lyser. Varningsblinkers och blinkers kan sättas på, men alla andra elektriska system är avstängda. Det går att ta ur nyckeln. Styrningen måste vara låst innan nyckeln kan vridas till "P \leq ".

MCA11020

ANMÄRKNING

Använd inte parkeringsläget under någon längre tid eftersom batteriet kan laddas ur.

INSTRUMENT OCH KONTROLLFUNKTIONER

Indikerings- och varningslampor

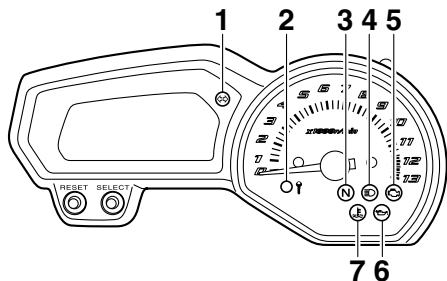

1. Indikeringslampor för blinkers “↔”
2. Indikeringslampan för startspärrsystem
3. Indikeringslampan för neutralläge “N”
4. Indikeringslampan för helljus “☰”
5. Varningslampan för motorproblem “⚠️”
6. Varningslampan för oljenivå “🛢️”
7. Varningslampan för kylvätsketemperatur “🌡️”

Indikeringslampan för blinkers “↔”

Denna indikeringslampan blinkar när blinkersomkopplaren vrids åt vänster eller höger.

MAU11003

Indikeringslampan för neutralläge “N”

Denna indikeringslampan tänds när växeln ligger i friläge.

MAU11060

Indikeringslampan för helljus “☰”

Denna indikeringslampan tänds när helljuset slås på.

MAU11080

Varningslampan för oljenivå “🛢️”

Denna varningslampan tänds om det är för lite olja i motorn.

Varningslampans elektriska krets kan kontrolleras genom att vrida nyckeln till läge “ON”.

Om varningslampan inte tänds och lyser ett par sekunder för att sedan slockna, bör du be en Yamaha återförsäljare kontrollera elkretsen.

MAU11252

TIPS

- Även om du har tillräckligt mycket olja i motorn kan varningslampan för oljenivå blinka om du kör i en backe eller om du accelererar eller bromsar kraftigt, med detta är inget fel.

MAU11020

- Denna modell är även utrustad med en självtestande komponent för avkänningen av oljenivå. Om ett fel avkänns i kretsen för oljeavkänning, kommer följande cykel att upprepas tills felet är åtgärdat: Varningslampans för oljenivå blinkar tio gånger och slocknar sedan under 2.5 sekunder. Om detta inträffar, låt en Yamaha återförsäljare kontrollera motorcykeln.

MAU11425

Varningslampan för kylvätsketemperatur “🌡️”

Denna varningslampan tänds om motorn överhettas. Om det inträffar måste du stanna motorn omedelbart och låta den kallna.

Varningslampans elektriska krets kan kontrolleras genom att vrida nyckeln till läge “ON”.

Om varningslampan inte tänds och lyser ett par sekunder för att sedan slockna, bör du be en Yamaha återförsäljare kontrollera elkretsen.

MCA10021

ANMÄRKNING

Fortsätt inte att köra motorn om den är överhettad.

TIPS

- Kylfläkten startas och stoppas automatiskt beroende på kylvätsketemperaturen i kylaren på fordon med kylfläkt.
 - Om motorn överhettas, se sidan 6-42 för ytterligare anvisningar.
-

INSTRUMENT OCH KONTROLLFUNKTIONER

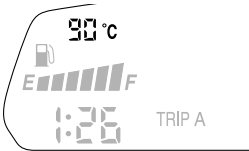
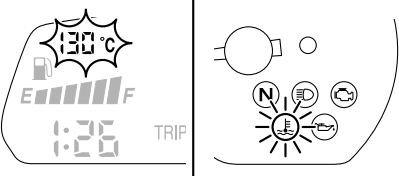
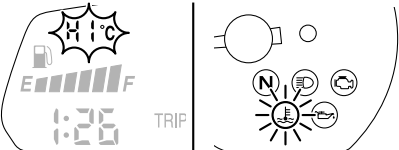
Kylvätska temperatur	Displayen visar	Tillstånd	Att göra
Under 39 °C (Under 103 °F)		Meddelandet "LO" visas.	OK. Du kan fortsätta köra.
40–116 °C (104–242 °F)		Temperaturen visas.	OK. Du kan fortsätta köra.
117–139 °C (243–283 °F)		Temperaturdisplayen blinkar. Varningslampan tänds.	Stanna motorcykeln och låt den gå på tomgång till dess att temperaturen sjunker. Om temperaturen inte sjunker måste du stänga av motorn. (Se sidan 6-42.)
Över 140 °C (Över 284 °F)		Meddelandet "HI" blinkar. Varningslampan tänds.	Stanna motorn och låta den kallna. (Se sidan 6-42.)

Varningslampa för motorproblem “”

MAU11532

Denna varningslampa tänds eller blinkar om ett fel avkänns i en elektrisk krets som övervakar motorn. Låt en Yamaha återförsäljare kontrollera det självtestande systemet om det inträffar. (Se sidan 3-10 för en förklaring av den självtestande komponenten.)

Varningslampans elektriska krets kan kontrolleras genom att vrida nyckeln till läge “ON”. Om varningslampan inte tänds och lyser ett par sekunder för att sedan slockna, bör du be en Yamaha återförsäljare kontrollera elkretsen.

Indikeringslampa för startspärssystem

MAU38621

Indikeringslampans elektriska krets kan kontrolleras genom att vrida nyckeln till läge “ON”.

Om indikeringslampan inte tänds och lyser ett par sekunder för att sedan slockna, bör du be en Yamaha återförsäljare kontrollera elkretsen.

När nyckeln har vridits till “OFF” och 30 sekunder har gått, kommer indikeringslampan för startspärssystemet att

blinka för att visa att startspärssystemet är aktiverat. Efter 24 timmar kommer indikeringslampan att sluta blinka, men startspärssystemet är fortfarande aktiverat.

Denna modell är även utrustad med en självtestande komponent för startspärssystemet. (Se sidan 3-10 för en förklaring av den självtestande komponenten.)

Multi-funktionsmätare

MAU46761

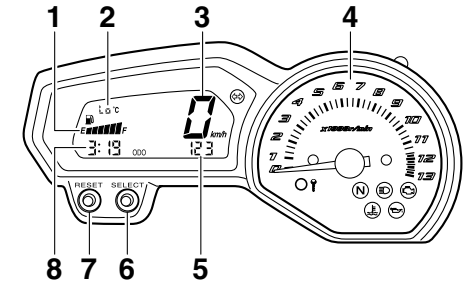

1. Bränslemätare
2. Temperaturmätare för kylvätska
3. Hastighetsmätare
4. Varvräknare
5. Vägmatrare/trippsmätare/trippsmätare för bränslereserv
6. “SELECT”-knapp
7. “RESET”-knapp
8. Klocka

WARNING

MWA12422

Stanna motorcykeln innan du ändrar några inställningar på multi-funktionsmätaren. Du kan distraheras om du ändrar inställningar när du kör vilket ökar risken för en olycka.

INSTRUMENT OCH KONTROLLFUNKTIONER

Multi-funktionsmätaren är utrustad med följande:

- en hastighetsmätare (som visar hur fort du kör)
- en varvräknare (som visar motorvarvtalet)
- en vägmätare (som visar den totala körsträckan)
- två trippmätare (som visar hur långt motorcykeln har gått efter senaste nollställning)
- en trippmätare för bränslereserv (som visar hur långt motorcykeln har gått sedan bränslemätarens vänstra segment började blinka)
- en klocka
- en bränslemätare
- en mätare för kylvätsketemperatur
- en självtestande komponent

TIPS

- Nyckeln måste vara vriden till "ON" innan du trycker på knapparna "SELECT" eller "RESET".
- Endast för U.K.: För att ställa om displayvisningen på hastighetsmätaren och vägmätaren/trippmätaren mellan kilometer och miles, tryck på knappen "SELECT" och håll inne den under minst en sekund.

Varvräknare

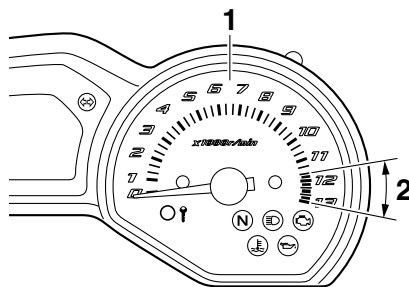

1. Varvräknare
2. Varvräknarens röda fält

Den elektriska varvräknaren ger föraren möjlighet att se vilket varvtal som motorn har och anpassa körningen till motorns bästa varvtalsområde. När tändningsnyckeln vrids till "ON", kommer varvräknarens nål att svepa över hela varvtalsområdet och sedan återgå till noll för att testa den elektriska kretsen.

MCA10031

ANMÄRKNING

**Undvik att varva motorn över det röda fältet på varvräknaren.
Rött fält: 1666 varv/min och högre**

Klocka

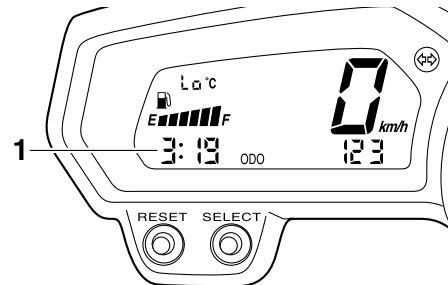

1. Klocka

Klockan visar när nyckeln vrids till "ON". Klockan kan dessutom visas under 10 sekunder genom att trycka på "SELECT" när tändningslåset står i läge "OFF", "LOCK" eller "P<".

För att ställa in klockan

1. Vrid nyckeln till "ON".
2. Tryck in både "SELECT" och "RESET"-knapparna under minst två sekunder.
3. När siffrorna för timme börjar blinka, tryck på "RESET" för att ställa in rätt timme.
4. Tryck på "SELECT" så börjar siffrorna för minut att blinka.

INSTRUMENT OCH KONTROLLFUNKTIONER

5. Tryck på "RESET" för att ställa in minuter.
6. Tryck på "SELECT" och släpp den för att starta klockan.

Lägen för vägmätare och trippmätare

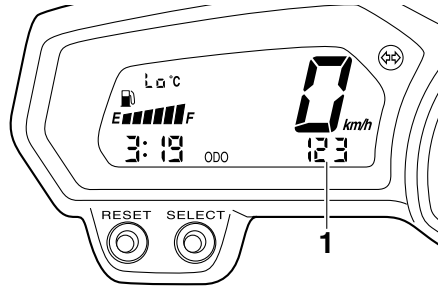

1. Vägmätare/trippmätare/trippmätare för bränslereserv

Tryck på "SELECT" för att växla mellan vägmätarläge "ODO" och trippmätarlägena "TRIP A" och "TRIP B" i följande ordning:

TRIP A → TRIP B → ODO → TRIP A
När bränslenivån i bränsletanken sjunkit till 3.2 L (0.85 US gal, 0.70 Imp.gal), börjar det vänstra segmentet på bränslemätaren att blinka och vägmätardisplayen växlar automatiskt till att visa trippmätaren för bränslereserven "F-TRIP"

och börjar räkna avståndet från denna punkt. Om det inträffar kan du genom att trycka på "SELECT" växla visningen mellan de olika trippmätarna och vägmätaren i följande ordning:

F-TRIP → TRIP A → TRIP B → ODO → F-TRIP

För att nollställa en trippmätare, välj den genom att trycka på "SELECT" och tryck sedan på "RESET" under minst en sekund. Om du inte återställer trippmätaren för bränslereserv själv, kommer den att återställas automatiskt och displayen kommer att återgå att visa föregående visningsläge när du har tankat och kört i 5 km (3 mi).

Bränslemätare

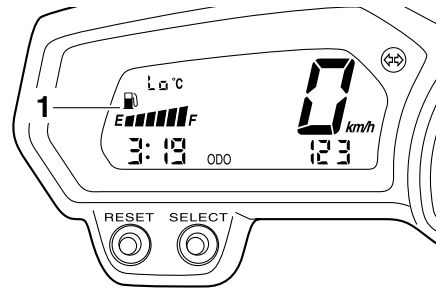

1. Bränslemätare

Bränslemätaren visar hur mycket bränsle det finns i bränsletanken. Displaysegmenten i bränslemätaren rör sig mot "E" (Tom) när bränslenivån sjunker. När det sista segmentet till vänster börjar blinka bör du tanka så snart som möjligt.

TIPS

Denna bränslemätare är utrustad med ett självtestande system. Om ett fel avkänns i elkretsen upprepas följande cykel tills felet är åtgärdat: bränslenivåsegmenten och symbolen "⛽" blinkar åtta gånger och slocknar sedan i ca. 3 sekunder. Om detta inträffar, låt en Yamaha återförsäljare kontrollera elkretsen.

INSTRUMENT OCH KONTROLLFUNKTIONER

Kylvätsketemperaturläge

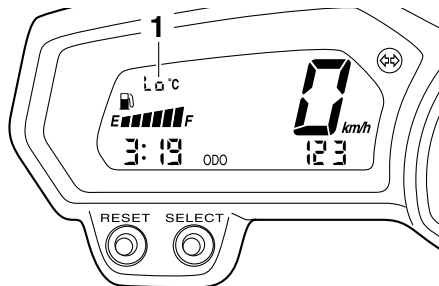

1. Temperaturmätare för kylvätska

Temperaturmätare för kylvätskan visar kylvätskans temperatur.

MCA10021

ANMÄRKNING

Fortsätt inte att köra motorn om den är överhettad.

Självttestande komponent

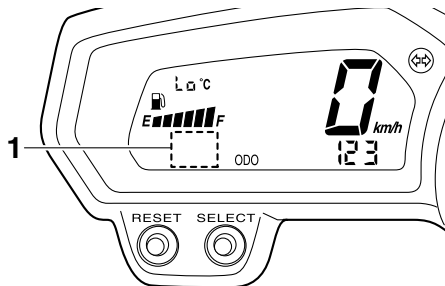

1. Visning av felkod

Denna modell är utrustad med en självttestande komponent för olika elektriska kretsar.

Om ett fel avkänns i någon av dessa kretsar, kommer varningslampan för motorproblem att tändas och en felkod visas på displayen.

Den självttestande komponenten avkänner även problem i startspärrsystemets kretsar.

Om ett fel avkänns i startspärrsystemets kretsar, kommer varningslampan för startspärrsystemet att blinka och en felkod visas på displayen.

TIPS

Om displayen visar felkod 52, kan det vara på grund av en störning i transpondern. Om denna felkod uppstår, försök följande.

1. Använd kodåterregistreringsnyckeln för att starta motorn.

TIPS

Försäkra dig om att det inte finns några startspärnycklar i närheten av huvudströmbrytaren och ha inte mer än en startspärnyckel på samma nyckelring! Startspärnycklar kan ge upphov till signalstörningar som kan förhindra att motorn går att starta.

2. Om motorn startar, stäng av den igen och försök starta motorn med en standardnyckel.
3. Om du inte kan starta motorn med någon av standardnycklarna, ta med dig motorcykeln, kodåterregistreringsnyckeln och båda standardnycklarna till en Yamaha återförsäljare och låt dem återregistrera standardnycklarna.

Om displayen visar någon felkod, bör du notera kodsiffran och sedan be en Yamaha återförsäljare kontrollera motorcykeln.

MCA11590

ANMÄRKNING

Om displayen visar en felkod bör motorcykeln kontrolleras så snart som möjligt för att undvika skador på motorn.

Stöldlarm (extra utrustning) ^{MAU12331}

Denna modell kan utrustas med ett stöldlarm som extra utrustning av en Yamaha återförsäljare. Kontakta en Yamaha återförsäljare för mer information.

Styrarmaturer

MAU12347

Vänster

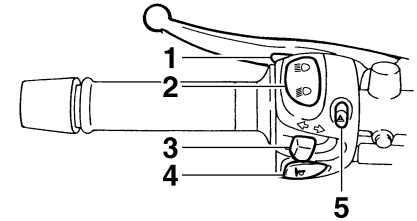

1. Ljusblinkknapp “”
2. Avbländningskontakt “/ ”
3. Blinkersomkopplare “/ ”
4. Signalknapp “”
5. Varningsblinkersomkopplare “”

INSTRUMENT OCH KONTROLLFUNKTIONER

Höger

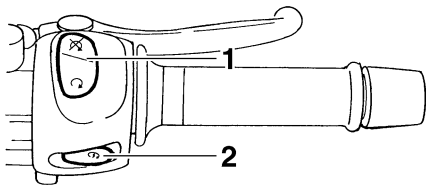

1. Stoppknapp “○/⊗”
2. Startknapp “⊗”

Ljusblinkknapp “≡○”

MAU12350

Tryck på knappen för att blinka med helljuset.

Avbländningskontakt “≡○/≡○”

MAU12400

Tryck knappen till läge “≡○” för att få helljus och till läge “≡○” för att få halvljus.

Blinkersomkopplare “↔/↔”

MAU12460

För att blinka med höger blinkers, skjut knappen till “↔”. För att blinka med vänster blinkers, skjut knappen till “↔”. När du släpper knappen återgår den till

sitt mittläge. För att stänga av blinkningen, tryck in knappen när den har återgått till sitt mittläge.

Signalknapp “📢”

MAU12500

Tryck in knappen för att ge ljudsignal.

Stoppknapp “○/⊗”

MAU12660

För knappen till läge “○” innan du startar motorn. För knappen till läge “⊗” för att stoppa motorn i en nödsituation, exempelvis om motorcykeln välter eller om gasreglaget hänger sig.

Startknapp “⊗”

MAU12711

Tryck på knappen för att startmotorn ska dra runt motorn. Se sidan 5-1 för startinstruktioner före start av motorn.

Varningslampan för motorproblem tänds när tändningsnyckeln vrids till läge “ON” och startknappen trycks in, men det betyder inte att det är något fel.

Varningsblinkersomkopplare “^{MAU12733}▲”

Med nyckeln i läge “ON” eller i “P<”, använd omkopplaren för att sätta på varningsblinkers (alla blinkerslampor blinkar samtidigt).

Varningsblinkers används för att påkalla uppmärksamhet för andra förare om du har stannat med motorcykeln på platser där du kan utgöra en trafikfara.

MCA10061

ANMÄRKNING

Använd inte varningsblinkers under någon längre tid om motorn inte är igång, eftersom batteriet kan laddas ur.

Kopplingshandtag

MAU12820

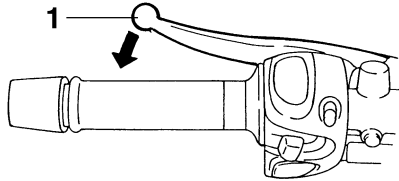

1. Kopplingshandtag

Kopplingshandtaget är placerat på styrets vänstra styrgrepp. För att koppla ur, dra in kopplingshandtaget mot styrgreppet. För att släppa kopplingen, släpp kopplingshandtaget. Kopplingshandtaget bör dras in snabbt och släppas långsamt för att kopplingen ska ta mjukt.

På kopplingshandtaget sitter en kopplingskontakt som är en del av avstängningssystemet för tändkretsen. (Se sidan 3-21.)

Växelpedal

MAU12870

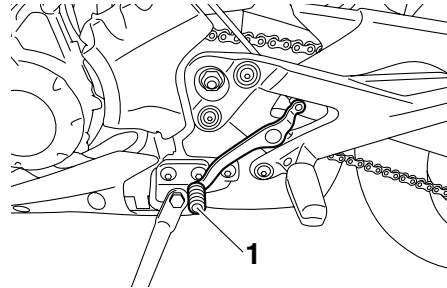

1. Växelpedal

Växelpedalen är placerad på motorns vänstra sida och används i kombination med kopplingshandtaget vid växling av den 6-växlade växellådan som denna motorcykel är utrustad med.

Bromshandtag

MAU26823

Bromshandtaget är placerat på styrets högra styrgrepp. För att bromsa med framhjulsbromsen, dra in bromshandtaget mot styrgreppet.

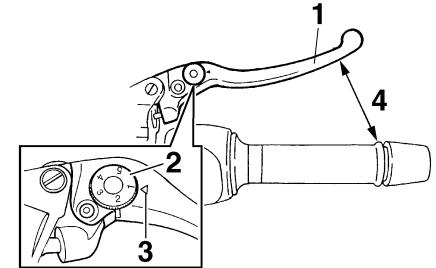

1. Bromshandtag
2. Justerratt för bromshandtaget
3. "△"-markering
4. Avstånd mellan bromshandtag och styrgrepp

Bromshandtaget är utrustat med en justerratt för bromshandtagets läge. För att justera avståndet mellan bromshandtaget och styrgreppet, vrid justerratten samtidigt som du trycker fram bromshandtaget från styrgreppet. Se till att du får rätt inställning på justerratten så att den riktas mot "△"-markeringen på bromshandtaget.

INSTRUMENT OCH KONTROLLFUNKTIONER

Bromspedal

MAU12941

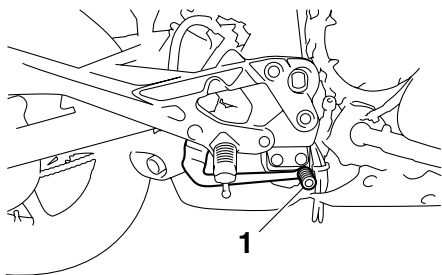

1. Bromspedal

Bromspedalen är placerad på motorcykelns högra sida. Tryck ner bromspedalen för att aktivera bromsen på bakhjulet.

Tanklock

MAU13074

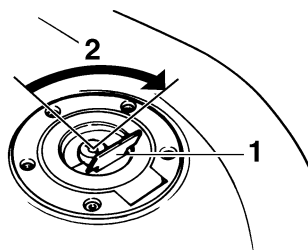

1. Lucka i tanklock
2. Lås upp.

För att öppna tanklocket

Öppna luckan i tanklocket, stoppa i nyckeln i nyckelhålet och vrid sedan nyckeln 1/4 varv medurs. Tanklocket låses upp och kan nu öppnas.

För att stänga tanklocket

1. Tryck ner tanklocket i läge med nyckeln i nyckelhålet.
2. Vrid nyckeln moturs så att locket låses och ta sedan ur nyckeln. Stäng sedan luckan i tanklocket.

TIPS

Tanklocket kan inte stängas om inte nyckeln sitter i låset. Det går inte att ta ur nyckeln om tanklocket inte är ordentligt stängt och låst.

MWA11091

! VARNING

Se till att tanklocket är ordentligt stängt när du har tankat färdigt. Bränsleläckor utgör en brandrisk.

INSTRUMENT OCH KONTROLLFUNKTIONER

Bränsle

Se till att det finns tillräckligt med bensin i tanken.

MAU13221

MWA10881



VARNING

Bensin och bensinångor är mycket antändbara. Följ instruktionerna nedan för att undvika brand och explosioner samt minska risken för personskador när du tankar.

1. Stäng av motorn och kontrollera att det inte sitter någon på fordonet innan du tankar. Tanka inte när du röker eller befinner dig i närheten av gnistor, öppna lågor eller andra antändningskällor som t.ex. styrlågor på vattenvärmare eller torktumlare.
2. Fyll inte på för mycket i tanken. Se till att pumpmunstycket förs in i hålet på bränsletanken när du tankar. Sluta tanka när bränslet når påfyllningsrörets nederdel. Eftersom bränsle utvidgas när det värms upp kan värme från motorn eller solen göra att bränsle läcker ut ur bränsletanken.

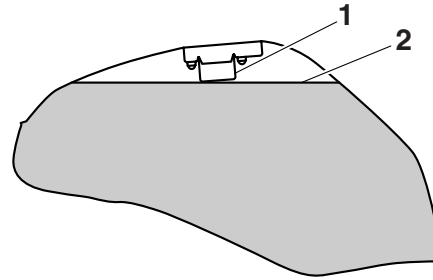

1. Bränsletankens påfyllningsrör
2. Bränslenivå
3. Torka omedelbart upp eventuellt spillt bränsle. **ANMÄRKNING: Torka omedelbart av bränsle som spillts med en ren, torr, mjuk trasa eftersom bränsle kan försämra målade ytor och plaster.** [MCA10071]
4. Se till att tanklocket stängs ordentligt.

MWA15151



VARNING

Bensin är giftigt och kan orsaka personskador eller dödsfall. Var försiktig när du hanterar bensin. Sug aldrig upp bensin med munnen. Om du råkar svälja bensin, inandas mycket bensinångor eller få bensin i ögonen, ska du genast uppsöka läkare. Om du

får bensin på huden ska du tvätta området med tvål och vatten. Byt kläder om du får bensin på kläderna.

MAU13320

Rekommenderat bränsle:

ANVÄND ENDAST BLYFRI
REGULARBENSIN

Tankvolym:

17.3 L (4.57 US gal, 3.81 Imp.gal)

Reservtank, mängd:

3.2 L (0.85 US gal, 0.70 Imp.gal)

MCA11400

ANMÄRKNING

Använd endast blyfri bensin. Om du använder bensin som inte är blyfri kan allvarliga skador uppstå på motorn, exempelvis ventiler, kolringar och avgassystem.

Din Yamaha motor har konstruerats för att köra på blyfri regularbensin med ett oktantal på 91 eller högre. Om motorn knackar (eller spikar) bör du använda ett bränsle av annat märke eller en premium blyfri bensin. Om du använder

blyfri bensin kommer tändstiftens livslängd att förlängas och underhållskostnaderna minskar.

Bränsletankens ventilations-/överloppsslang

MAU39451

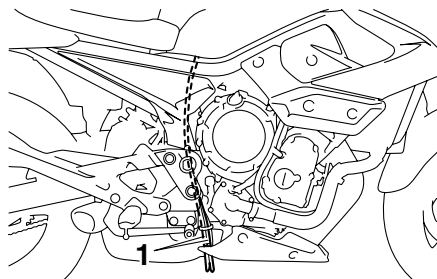

1. Bränsletankens ventilations-/överloppsslang

Innan du kör iväg med motorcykeln:

- Kontrollera anslutningen till bränsletankens ventilations-/överloppsslang.
- Kontrollera att bränsletankens ventilations-/överloppsslang inte är skadad eller har sprickor, byt vid behov.
- Se till att änden på bränsletankens ventilations-/överloppsslang inte är blockerad, rengör vid behov.

Katalysator

MAU13433

Denna modell är utrustad med en katalysator i avgasröret.

MWA10862

! VARNING

Avgassystemet är hett efter körning. För att förhindra brandrisk och brännskador:

- Parkera inte motorcykeln i närheten av brandfarliga områden som gräs eller annat material som lätt kan antändas.
- Parkera fordonet på en plats där fotgängare och barn inte kan komma i kontakt med det heta avgassystemet.
- Försäkra dig om att avgassystemet har kallnat innan du arbetar med det.
- Låt inte motorn gå på tomgång i mer än några minuter. Lång tomgångskörning kan göra att värme byggs upp.

ANMÄRKNING

MCA10701

Använd endast blyfri bensin. Om du använder bensin som inte är blyfri kan katalysatorn ta skada.

MAU32980

Säte

För att ta bort sadeln

1. Stoppa in nyckeln i sadellåsens nyckelhål och vrid nyckeln moturs.

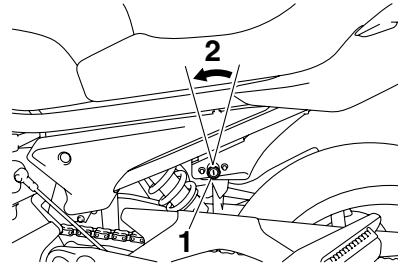

1. Sadellås
2. Lås upp.

2. Håll kvar nyckeln vriden, lyft sadelns bakände och dra sedan av sadeln.

För att montera sadeln

1. För in fästbygeln i sadelns framkant i sadelhållaren som visas på bilden.

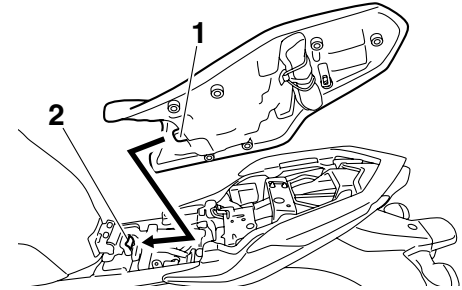

1. Fästbygel
2. Sadelhållare

2. Tryck ner bakkanten på sadeln för att låsa den på plats.
3. Ta ur nyckeln.

TIPS

Kontrollera att sadeln sitter ordentligt fast innan du kör iväg.

MAU46750

Hjälmhållare

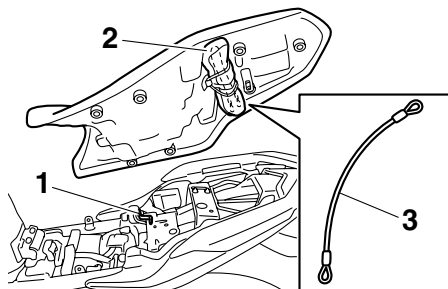

1. hjälmhållare
2. Ägarens verktygssats
3. hjälmhållarkabel

Hjälmhållaren är placerad under sadeln. Det finns en hjälmhållarkabel i verktygssatsen som används för att fästa hjälmen i hjälmhållaren.

För att låsa fast en hjälm i hjälmhållaren

1. Ta bort sadeln. (Se sidan 3-17.)
2. Trä hjälmhållarkabeln genom hjälmens spänne som visas och haka sedan fast kabelöglan över hjälmhållaren.

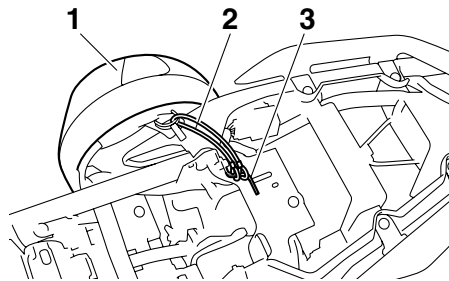

1. hjälm
2. hjälmhållarkabel
3. hjälmhållare

3. Placera hjälmen på fordonets högra sida och sätt tillbaka sadeln. **WARNING! Kör aldrig motorcykeln med en hjälm fastsatt i hjälmhållaren eftersom hjälmen kan fastna i föremål och kan leda till att du tappar kontrollen över motorcykeln.** [MWA10161]

För att ta bort en hjälm från hjälmhållaren

Ta bort sadeln, ta bort hjälmhållarkabeln från hjälmhållaren samt hjälmen och sätt sedan tillbaka sadeln.

MAU14452

Förvaringsfack

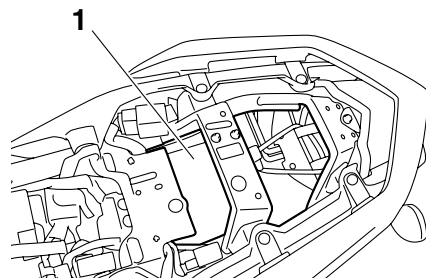

1. Förvaringsfack

Förvaringsfacket är placerat under sadeln. (Se sidan 3-17.)

MWA10961

! VARNING

- Du bör inte lasta mer än 3 kg (7 lb) i förvaringsfacket.
- Överskrid ej fordonets maximala lastkapacitet 195 kg (430 lb).

Om du förvarar handboken eller andra dokument i förvaringsfacket bör du lägga dokumenten i en plastpåse så att de inte blir våta. Var försiktig så att det inte tränger in vatten i förvaringsfacket när du tvättar fordonet.

Styrets läge

Styret kan justeras till ett av två lägen för att anpassas efter förarens behov. Låt en Yamaha-återförsäljare justera styrets läge.

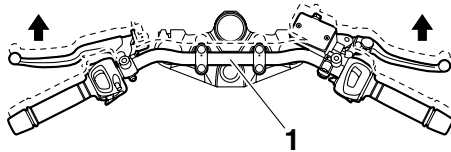

1. Styre

MAU46830

Justering av stötdämpare

Denna stötdämpare är utrustad med en justeringsring för fjäderförspänningen.

MAU47000

MCA10101

ANMÄRKNING

Vrid inte utöver de maximala och minimala inställningarna, det kan skada mekanismen.

Justera fjäderförspänningen på följande sätt.

För att öka fjäderförspänningen och därigenom göra fjädringen hårdare vrids du justeringsringen i riktning (a). För att minska fjäderförspänningen och därigenom göra fjädringen mjukare vrids du justeringsringen i riktning (b).

- Rikta in lämpligt spår i justeringsringen med lägesindikeringen på stötdämparen.
- Använd det specialverktyg och den förlängningsstång som du fick med i ägarens verktygssats för att justera.

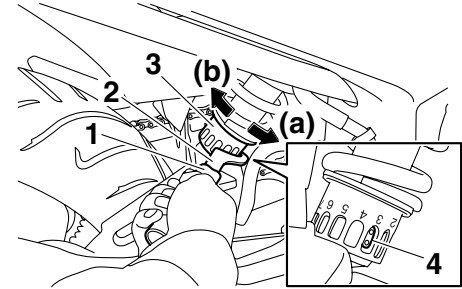

1. Förlängningsstång
2. Specialnyckel
3. Justeringsring för fjäderförspänning
4. Lägesindikering

Fjäderförspänning:

Minimum (mjuk):

1

Standard:

3

Maximum (hård):

7

MWA10221

⚠ VARNING

Stötdämparen innehåller kvävgas under mycket högt tryck. Läs och förstå följande information innan du hanterar stötdämparen.

INSTRUMENT OCH KONTROLLFUNKTIONER

3

- Under inga omständigheter får cylindern öppnas eller byggas om.
- Låt inte stötdämparen komma i närheten av öppna lågor eller andra värmekällor. Det kan göra att enheten exploderar på grund av för högt tryck.
- Deformera eller skada inte cylindern på något sätt. Cylinderskador leder till sämre dämpningsförmåga.
- Kasta inte en skadad eller utsliten stötdämpare själv. Lämna in stötdämparen hos en Yamaha återförsäljare.

Sidostöd

Sidostödet är placerat på ramens vänstra sida. Fäll upp stödet och fäll ner det med foten medan du håller motorcykeln upprätt.

TIPS

Den inbyggda kontakten i sidostödet är en del av avstängningssystemet för tändkretsen som stänger av tändningen i vissa situationer. (Se nedan för en förklaring om avstängningssystemet för tändkretsen.)

MAU15301

MWA10240



Motorcykeln får inte köras med sidostödet nerfällt, eller om sidostödet inte kan fällas upp ordentligt (eller inte stannar kvar i uppfällt läge) eftersom sidostödet kan komma i kontakt med marken och störa föraren, som då kan förlora kontrollen över motorcykeln. Yamaha's avstängningssystem för tändkrets har utvecklats för att hjälpa föraren att uppfylla det ansvar som ställs att fälla upp sidostödet innan motorcykeln körs iväg. Kontrollera därför detta system re-

gelbundet enligt nedanstående beskrivning och låt en Yamaha återförsäljare reparera det om det inte fungerar tillfredsställande.

MAU44892

Avstängningssystem för tändkrets

Avstängningssystemet för tändkretsen (som består av sidostödskontakten, kopplingskontakten och neutrallägeskontakten) har följande funktioner.

- Systemet förhindrar att motorn går att starta om en växel ligger i och sidostödet är uppe men kopplingshandtaget inte är indraget.
- Systemet förhindrar att motorn går att starta om en växel ligger i och kopplingshandtaget är indraget men sidostödet fortfarande är nerfällt.
- Systemet stänger av motorn om en växel ligger i och sidostödet fälls ner.

Kontrollera regelbundet funktionen på avstängningssystemet för tändkrets enligt följande förfarande.

INSTRUMENT OCH KONTROLLFUNKTIONER

3

Med motorn avstängd:

1. Fäll ner sidostödet.
2. Kontrollera att motorns stoppknapp är inställd på .
3. Vrid nyckeln till ON.
4. Lägg växeln i neutralläge.
5. Tryck på startknappen.

Startar motorn?

JA

NEJ

Med motorn fortfarande igång:

6. Fäll upp sidostödet.
7. Håll inne kopplingshandtaget.
8. Lägg i en växel.
9. Fäll ner sidostödet.

Stannar motorn?

JA

NEJ

När motorn har stannat:

10. Fäll upp sidostödet.
11. Håll inne kopplingshandtaget.
12. Tryck på startknappen.

Startar motorn?

JA

NEJ

Systemet är ok. **Du kan köra med motorcykeln.**



VARNING

Om du upptäcker något fel bör du be en Yamaha-återförsäljare att kontrollera systemet innan du kör.

Neutrallägeskontakten kanske inte fungerar som den ska. **Kör inte motorcykeln förrän** den kontrollerats av en Yamaha-återförsäljare.

Sidostödet kanske inte fungerar som det ska. **Kör inte motorcykeln förrän** den kontrollerats av en Yamaha-återförsäljare.

Kopplingskontakten kanske inte fungerar som den ska. **Kör inte motorcykeln förrän** den kontrollerats av en Yamaha-återförsäljare.

FÖR DIN EGEN SÄKERHET – KONTROLLER FÖRE KÖRNING

MAU15596

Inspektera fordonet före varje användningstillfälle så att det är i säkert skick. Följ alltid de inspektions- och underhållsprocedurer samt scheman som beskrivs i ägarhandboken.

MWA11151

VARNING

Risken för en olycka eller egendomsskador ökar om du inte inspekterar och underhåller fordonet på rätt sätt. Kör inte fordonet om du stöter på några problem. Låt en Yamaha återförsäljare se över fordonet om ett problem inte kan åtgärdas med procedurerna som beskrivs i den här handboken.

Kontrollera följande punkter innan fordonet körs:

ARTIKEL	KONTROLLER	SIDAN
Bränsle	<ul style="list-style-type: none">• Kontrollera bränslenivån i tanken.• Fyll på om det behövs.• Kontrollera om det finns läckage i bränsleledningarna.	3-15
Motorolja	<ul style="list-style-type: none">• Kontrollera oljenivån i motorn.• Fyll på, vid behov, med rekommenderad olja till rätt nivå.• Kontrollera om det läcker någon olja.	6-9
Kylvätska	<ul style="list-style-type: none">• Kontrollera kylvätskenivån i kylvätskebehållaren.• Fyll på, vid behov, med rekommenderad kylvätska till rätt nivå.• Kontrollera om kylsystemet läcker.	6-12
Frambroms	<ul style="list-style-type: none">• Kontrollera funktionen.• Om den känns mjuk eller fjädrar, be en Yamaha återförsäljare att lufta bromssystemet.• Kontrollera om bromsbeläggen är slitna.• Byt vid behov.• Kontrollera vätskenivån i behållaren.• Fyll på, vid behov, med rekommenderad bromsvätska till rätt nivå.• Kontrollera om hydraulsystemet läcker.	6-23, 6-23

4

FÖR DIN EGEN SÄKERHET – KONTROLLER FÖRE KÖRNING

ARTIKEL	KONTROLLER	SIDAN
Bakbroms	<ul style="list-style-type: none">• Kontrollera funktionen.• Om den känns mjuk eller fjädrar, be en Yamaha återförsäljare att lufta bromssystemet.• Kontrollera om bromsbeläggen är slitna.• Byt vid behov.• Kontrollera vätskenivån i behållaren.• Fyll på, vid behov, med rekommenderad bromsvätska till rätt nivå.• Kontrollera om hydraulsystemet läcker.	6-23, 6-23
Koppling	<ul style="list-style-type: none">• Kontrollera funktionen.• Smörj kabeln om det behövs.• Kontrollera glappet i handtaget.• Justera vid behov.	6-21
Gashandtag	<ul style="list-style-type: none">• Kontrollera att det går mjukt.• Kontrollera glappet i kabeln.• Vid behov, låt en Yamaha återförsäljare justera gaskabelns spel och smörja gashandtagets mekanism.	6-18, 6-27
Reglagekablar	<ul style="list-style-type: none">• Kontrollera att det går mjukt.• Smörj om det behövs.	6-27
Kedja	<ul style="list-style-type: none">• Kontrollera kedjespänningen.• Justera vid behov.• Kontrollera kedjans skick.• Smörj om det behövs.	6-25, 6-26
Hjul och däck	<ul style="list-style-type: none">• Kontrollera om de är skadade.• Kontrollera mönsterdjup och däckens skick.• Kontrollera lufttrycket.• Korrigera vid behov.	6-19, 6-21
Bromspedal och växelpedal	<ul style="list-style-type: none">• Kontrollera att det går mjukt.• Smörj ledpunkterna om det behövs.	6-27
Broms- och kopplingshandtag	<ul style="list-style-type: none">• Kontrollera att det går mjukt.• Smörj ledpunkterna om det behövs.	6-28
Sidostöd	<ul style="list-style-type: none">• Kontrollera att det går mjukt.• Smörj ledpunkten om det behövs.	6-29

FÖR DIN EGEN SÄKERHET – KONTROLLER FÖRE KÖRNING

ARTIKEL	KONTROLLER	SIDAN
Ramfästen	<ul style="list-style-type: none">• Kontrollera att alla muttrar, bultar och skruvar är ordentligt åtdragna.• Dra åt om det behövs.	—
Instrument, belysning, signaler och kontakter	<ul style="list-style-type: none">• Kontrollera funktionen.• Korrigera vid behov.	—
Sidostödets kontakt	<ul style="list-style-type: none">• Kontrollera funktionen på avstängningssystemet för tändkrets.• Låt en Yamaha återförsäljare kontrollera fordonet om systemet inte fungerar som det ska.	3-20

Läs ägarhandboken noga så att du lär känna alla reglage. Fråga en Yamaha återförsäljare om det finns ett reglage eller en funktion som du inte förstår.

MWA10271

VARNING

Om du inte är bekant med reglagen kan du förlora kontrollen över fordonet vilket kan leda till en olycka eller personskador.

5

TIPS

Den här modellen är utrustad med:

- en lutningsgivare som stänger av motorn om fordonet välter. Felkoden 30 visas i sådana fall på multifunktionsmätaren, men det är inte ett fel. Rensa felkoden genom att vrida nyckeln till läget "OFF" och sedan till "ON". Om detta inte görs kommer motorn inte att starta även om motorn går runt när startknappen trycks in.
- ett automatiskt stoppsystem för motorn. Motorn stoppas automatiskt om den går på tomgång i 20 minuter. Felkoden 70 visas i sådana fall på multifunktionsmätaren, men det är inte ett fel. Rensa felkoden genom att trycka på startknappen och starta motorn igen.

Start av motorn

För att avstängningssystemet för tändkrets ska tillåta att motorn får startas, måste något av följande vara uppfyllt.

- Växeln ligger i neutralläge.
- En växel ligger i men kopplingshandtaget är indraget och sidostödet är uppfällt.

Mer information finns på sidan 3-21.

1. Vrid tändningsnyckeln till läge "ON" och se till att motorns stoppknapp står på "○".

Följande varningslampor och indikeringslampor bör lysa ett par sekunder för att sedan slockna.

- Varningslampa för oljenivå
- Varningslampa för kylvätsketemperatur
- Varningslampa för motorproblem
- Indikeringslampa för startspärrsystem

HANTERING OCH VIKTIGA PUNKTER VID KÖRNING

ANMÄRKNING

MCA11831

Om någon varningslampa eller indikeringslampa inte slocknar, se sidan 3-4 för hur kontroller utförs när någon av varningslamporna eller indikeringslamporna lyser.

2. Lägg växeln i neutralläge. (Se sidan 5-2.) Indikeringslampan för neutralläge bör tändas. Låt en Yamaha återförsäljare kontrollera elkretsen om den inte gör det.
3. Starta motorn genom att trycka på startknappen. **ANMÄRKNING: För att motorn ska hålla så länge som möjligt bör du undvika kraftiga accelerationer så länge som motorn är kall!** [MCA11041]

Om motorn inte startar direkt, släpp startknappen och vänta några sekunder innan du försöker igen. Varje startförsök bör göras så kort som möjligt för att inte belasta batteriet för mycket. Låt inte startmotorn arbeta mer än 10 sekunder åt gången.

Växling

MAU16671

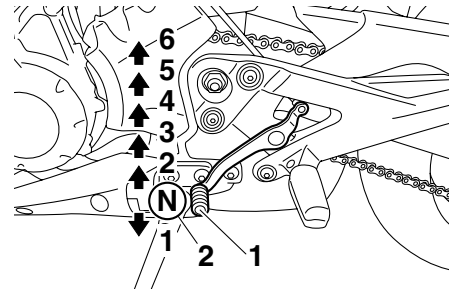

1. Växelpedal
2. Neutralläge

Genom att utnyttja växlar kan du styra den tillgängliga motorkraften som behövs för start, acceleration, körning uppför branta backar etc. Växellägena visas på bilden.

TIPS

För att lägga i friläget, tryck ner pedalen flera gånger tills den inte går ner längre och lyft sedan upp den lätt.

MCA10260

ANMÄRKNING

- Låt inte motorcykeln rulla för länge i friläge med motorn avstängd och bogsera inte motor-

cykeln långa sträckor. Växellådan får bara tillräckligt med smörjning så länge motorn är igång. Otillräcklig smörjning kan skada växellådan.

- Använd alltid kopplingen när du växlar för att undvika att få skador på motor, växellåda och kraftöverföring, som inte är konstruerade för den chock som uppstår när växlar tvingas i.

HANTERING OCH VIKTIGA PUNKTER VID KÖRNING

Tips för att sänka bränsleförbrukningen

MAU16810

Bränsleförbrukningen beror i stor utsträckning på hur du kör. Här får du några tips för att hålla bränsleförbrukningen nere:

- Växla upp tidigt och undvik höga varvtal vid acceleration.
- Varva inte motorn när du växlar ner och undvik höga varvtal utan att motorn är belastad.
- Stäng av motorn i stället för att låta den gå på tomgång länge (exempelvis i trafikstockningar, vid trafikljus och vid järnvägsövergångar).

Inkörning av motorn

MAU16841

Den viktigaste tiden för din motors livslängd är den tiden som du kör mellan 0 och 1600 km (1000 mi). Av denna anledning bör du läsa detta material noga. Eftersom motorn är helt ny får den inte belastas för hårt under de första 1600 km (1000 mi). De olika delarna i motorn slits in och polerar varandra till rätta drifttoleranser. Under denna period bör du undvika att ha fullgas eller belasta motorn på sådant sätt att motorn kan överhettas.

MAU17093

0–1000 km (0–600 mi)

Undvik att köra en längre tid över 5800 varv/min. **ANMÄRKNING:** Efter 1000 km (600 mi) körning bör du byta motorolja och oljefilterinsats eller oljefilter. [MCA10302]

1000–1600 km (600–1000 mi)

Undvik att varva över 7000 varv/min under längre perioder.

Efter 1600 km (1000 mi)

Fordonet kan nu köras normalt.

MCA10310

ANMÄRKNING

- Undvik att varva motorn över det röda fältet på varvräknaren.
- Om det uppstår något problem med motorn under inkörningstiden bör du omedelbart ta kontakt med en Yamaha återförsäljare som får kontrollera orsaken.

MAU17213

Parkering

Vid parkering, stäng av motorn och ta ur nyckeln.

MWA10311

VARNING

- Eftersom motorn och avgasröret kan bli mycket varma bör du inte parkera där fotgängare eller barn kan nudda delarna och få brännskador.
 - Parkera inte i en backe eller på mjukt underlag eftersom motorcykeln då kan välta, vilket ökar risken för bränsleläckor och brand.
 - Parkera inte i närheten av gräs eller andra material som kan fatta eld.
-

REGELBUNDEN SKÖTSEL OCH JUSTERING

MAU17241

Regelbunden kontroll, justering och smörjning håller din motorcykel i trafik-säkert och gott skick. Fordonets ägare/föraren ansvarar för säkerheten. De viktigaste punkterna för kontroll, justering och smörjning av fordonet beskrivs på sidorna som följer.

De tidsintervall som finns angivna i tabellen för regelbunden skötsel och smörjning bör enbart ses som rekommendationer under normala körförhållanden. Underhåll kanske måste utföras oftare beroende på väder, vägförhållanden, geografiskt läge och körstil.

MWA10321

! VARNING

Risken för personskador eller dödsfall när fordonet underhålls eller körs kan öka om fordonet inte sköts eller underhålls på rätt sätt. Låt en Yamaha återförsäljare utföra service om du inte är van vid fordonsunderhåll.

MWA15121

! VARNING

Stäng av motorn när underhåll utförs om inte annat anges.

- När motorn är igång finns det rörliga delar i den där kroppsdelar eller kläder kan fastna och elektriska delar som kan orsaka elektriska stötar eller brand.
- Om motorn körs när underhåll utförs kan det leda till ögonskador, brännskador, brand eller kolmonoxidförgiftning – eventuellt med dödlig utgång. Mer information om kolmonoxidförgiftning finns på sidan 1-1.

MAU39691

Ägarens verktygssats

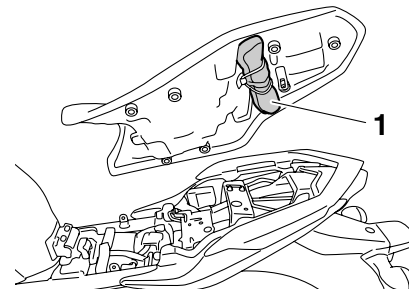

1. Ägarens verktygssats

Ägarens verktygssats finns placerad under sadeln. (Se sidan 3-17.)

Den serviceinformation som finns i denna manual och de verktyg som finns i ägarens verktygssats är till för att hjälpa dig under arbeten med förebyggande skötsel och vid mindre reparationer. Du kan emellertid behöva ytterligare verktyg, som exempelvis en momentnyckel, för att genomföra vissa skötselarbeten på rätt sätt.

TIPS

Om du inte har tillgång till dessa verktyg eller inte har tillräcklig erfarenhet för ett speciellt arbete, kan du be en Yamaha återförsäljare att utföra det åt dig.

REGELBUNDEN SKÖTSEL OCH JUSTERING

MAU46860

TIPS

- De årliga kontrollerna måste genomföras varje år, utom då en kilometerbaserad skötsel, eller för UK, en mil-baserad skötsel, genomförs i stället.
- Från 50000 km (30000 mi), upprepa skötselintervallen med början från 10000 km (6000 mi).
- De punkter som är markerade med en asterisk bör utföras av en Yamaha återförsäljare eftersom dessa punkter kräver användande av specialverktyg, data och tekniska kunskaper.

MAU46910

Tabell över regelbunden skötsel för emissionssystemet

NR.	ARTIKEL	KONTROLLPUNKT ELLER SKÖTSELARBETE	MÄTARSTÄLLNING					ÅRLIG KONTROLL
			1000 km (600 mi)	10000 km (6000 mi)	20000 km (12000 mi)	30000 km (18000 mi)	40000 km (24000 mi)	
1	* Bränsleledning	<ul style="list-style-type: none">• Kontrollera bensinslangarna om de har sprickor eller andra skador.		√	√	√	√	√
2	* Tändstift	<ul style="list-style-type: none">• Kontrollera skicket.• Rengör och ställ in elektrodavstånd.		√		√		
		<ul style="list-style-type: none">• Byt ut.			√		√	
3	* Ventiler	<ul style="list-style-type: none">• Kontrollera ventilspelet.• Ställ in.	Var 40000 km (24000 mi)					
4	* Bränsleinsprutning	<ul style="list-style-type: none">• Ställ in tomgångsvarvtalet och synkroniseringen.	√	√	√	√	√	√
5	* Luftinsugets system	<ul style="list-style-type: none">• Kontrollera om luftavstängningsventil, reed-ventil och slang har skador.• Byt hela luftinsugssystemet vid behov.		√	√	√	√	√

REGELBUNDEN SKÖTSEL OCH JUSTERING

MAU1770B

Tabell över allmän skötsel och smörjning

NR.	ARTIKEL	KONTROLLPUNKT ELLER SKÖTSELARBETE	MÄTARSTÄLLNING					ÅRLIG KONTROLL
			1000 km (600 mi)	10000 km (6000 mi)	20000 km (12000 mi)	30000 km (18000 mi)	40000 km (24000 mi)	
1	Luftfilter	• Byt ut.					√	
2	Koppling	• Kontrollera funktionen. • Ställ in.	√	√	√	√	√	
3	* Frambroms	• Kontrollera funktionen, vätskenivån och eventuellt läckage.	√	√	√	√	√	√
		• Byt bromsbelägg.	Så snart som de är nerslitna till gränsen					
4	* Bakbroms	• Kontrollera funktionen, vätskenivån och eventuellt läckage.	√	√	√	√	√	√
		• Byt bromsbelägg.	Så snart som de är nerslitna till gränsen					
5	* Bromsslangar	• Kontrollera eventuell förekomst av sprickor eller andra skador.		√	√	√	√	√
		• Byt ut.	Vart 4:e år					
6	* Hjul	• Kontrollera om de är skeva eller har skador.		√	√	√	√	
7	* Däck	• Kontrollera mönsterdjup och om de har skador. • Byt vid behov. • Kontrollera lufttrycket. • Korrigera vid behov.		√	√	√	√	√
8	* Hjullager	• Kontrollera lagerspel och om de har skador.		√	√	√	√	
9	* Svingarm	• Kontrollera funktion och om den har för stort spel.		√	√	√	√	
		• Smörj med ett litiumbaserat fett.	Var 50000 km (30000 mi)					

6

REGELBUNDEN SKÖTSEL OCH JUSTERING

NR.	ARTIKEL	KONTROLLPUNKT ELLER SKÖTSELARBETE	MÄTARSTÄLLNING					ÅRLIG KONTROLL
			1000 km (600 mi)	10000 km (6000 mi)	20000 km (12000 mi)	30000 km (18000 mi)	40000 km (24000 mi)	
10	Kedja	<ul style="list-style-type: none"> Kontrollera kedjans spänning, uppriktning och skick. Justera och smörj in kedjan ordentligt med ett smörjmedel som är anpassat för kedjor med O-ring. 	Varje 1000 km (600 mi) och efter att ha tvättat motorcykeln eller kört i regn					
11	* Styrlager	<ul style="list-style-type: none"> Kontrollera lagerspel och att styrningen går lätt. Smörj med ett litiumbaserat fett. 	√	√	√	√	√	
12	* Ramfästen	<ul style="list-style-type: none"> Kontrollera att alla muttrar, bultar och skruvar är ordentligt åtdragna. 		√	√	√	√	√
13	Bromshandtagens led	<ul style="list-style-type: none"> Smörj med silikonbaserat fett. 		√	√	√	√	√
14	Broms pedal led	<ul style="list-style-type: none"> Smörj med ett litiumbaserat fett. 		√	√	√	√	√
15	Kopplingshandtagets led	<ul style="list-style-type: none"> Smörj med ett litiumbaserat fett. 		√	√	√	√	√
16	Växelpedalens led	<ul style="list-style-type: none"> Smörj med ett litiumbaserat fett. 		√	√	√	√	√
17	Sidostöd	<ul style="list-style-type: none"> Kontrollera funktionen. Smörj. 		√	√	√	√	√
18	* Sidostödets kontakt	<ul style="list-style-type: none"> Kontrollera funktionen. 	√	√	√	√	√	√
19	* Framgaffel	<ul style="list-style-type: none"> Kontrollera funktion och om det läcker olja. 		√	√	√	√	
20	* Stötdämpare, justerratt	<ul style="list-style-type: none"> Kontrollera funktion och om stötdämparen läcker olja. 		√	√	√	√	
21	Motorolja	<ul style="list-style-type: none"> Byt. Kontrollera oljenivån och om motorcykeln läcker olja. 	√	√	√	√	√	√

REGELBUNDEN SKÖTSEL OCH JUSTERING

NR.	ARTIKEL	KONTROLLPUNKT ELLER SKÖTSELARBETE	MÄTARSTÄLLNING					ÅRLIG KONTROLL
			1000 km (600 mi)	10000 km (6000 mi)	20000 km (12000 mi)	30000 km (18000 mi)	40000 km (24000 mi)	
22	Oljefilterinsats	• Byt ut.	√		√		√	
23	* Kylsystem	• Kontrollera kylvätskenivån och om motorcykeln läcker kylvätska.		√	√	√	√	√
		• Byt.	Vart 3:e år					
24	* Bromskontakter, fram och bak	• Kontrollera funktionen.	√	√	√	√	√	√
25	Rörliga delar och kablar	• Smörj.		√	√	√	√	√
26	* Gashandtag och kabel	• Kontrollera funktion samt om spelet är för stort. • Justera gaskabelns spel vid behov. • Smörj gashandtagets mekanism och kabel.		√	√	√	√	√
27	* Belysning, signaler och kontakter	• Kontrollera funktionen. • Ställ in halvljuset.	√	√	√	√	√	√

MAU18680

TIPS

- Luftfilter
 - Denna modell är utrustad med ett oljeindränkt papper av engångstyp och får inte blåsas rent med tryckluft eftersom det då kan skadas.
 - Luftfiltret måste bytas oftare och du kör i fuktiga eller dammiga områden.

REGELBUNDEN SKÖTSEL OCH JUSTERING

- Hydraulbroms
 - Kontrollera och fyll på bromsvätska vid behov.
 - Vart annat år bör huvudbromscylinderns och bromsokens inre komponenter bytas samt bromsvätskan ersättas.
 - Byt bromsledningar vart fjärde år eller om det uppstått sprickor eller om de är skadade.
-

REGELBUNDEN SKÖTSEL OCH JUSTERING

Lossa och sätta fast kåpa och paneler

MAU18722

Kåpan och panelerna som visas på bilden måste lossas för att vissa skötselarbeten som beskrivs i detta kapitel ska kunna utföras. Titta i detta avsnitt varje gång som kåpan eller en panel måste lossas eller sättas fast.

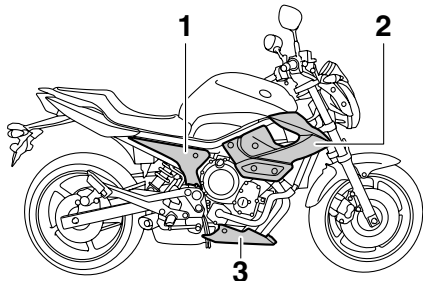

1. Panel A
2. Panel B
3. Kåpa A

Kåpa A

MAU46740

För att ta bort kåpan

Ta bort bultarna och ta sedan loss kåpan.

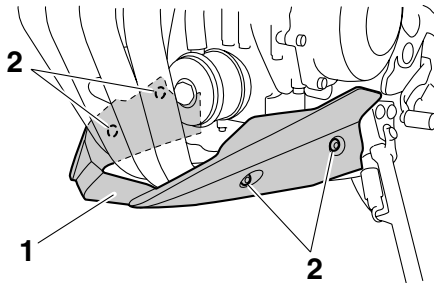

1. Kåpa A
2. Bult

För att sätta fast kåpan

Placera kåpan där den ska sitta och skruva fast den med bultarna.

Panel A

MAU46770

För att ta bort panelen

Lossa bulten samt snabbfästet och ta sedan loss panelen.

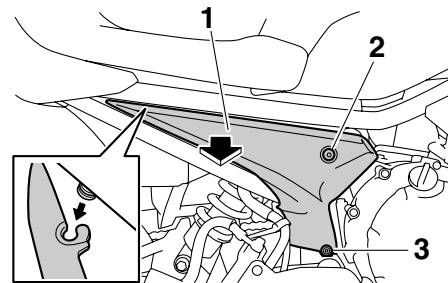

1. Panel A
2. Bult
3. Snabbfäste

För att sätta fast panelen

Placera panelen i ursprungsläget och skruva fast bulten och snabbfästet.

Panel B

MAU19193

För att ta bort panelen

Lossa och ta bort bultarna och ta sedan loss panelen.

REGELBUNDEN SKÖTSEL OCH JUSTERING

MAU19642

Kontroll av tändstiften

Tändstiften är viktiga komponenter i motorn och de bör kontrolleras regelbundet, helst av en Yamaha återförsäljare. Eftersom värme och avlagringar gör att tändstift långsamt eroderar, bör de tas bort och kontrolleras enligt tabellen för regelbunden skötsel och smörjning. Dessutom kan tändstiftens skick avslöja motorns skick.

Kontrollera att porslinet runt mittelektroden har en lätt ljusbrun färg (den ideala färgen när motorcykeln körs normalt) och alla tändstift bör ha samma färg. Om färgen på något av tändstiften skiljer sig från de andra kan det vara fel på motorn. Försök inte åtgärda felet själv. Låt i stället en Yamaha återförsäljare kontrollera motorcykeln.

Om ett tändstift visar tecken på att elektroden har eroderat eller om det finns avlagringar, bör det bytas.

Rekommenderat tändstift:
NGK/CR9E

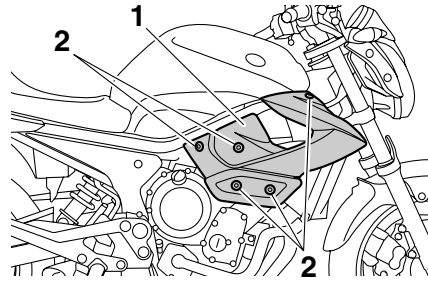

1. Panel B
2. Bult

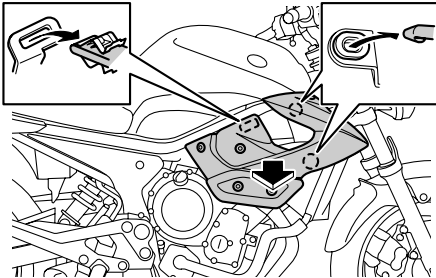

För att sätta fast panelen

Placera panelen där den ska sitta och skruva fast den med bultarna.

REGELBUNDEN SKÖTSEL OCH JUSTERING

Innan ett tändstift monteras bör elektrodavståndet mätas med ett bladmått och avståndet justeras vid behov.

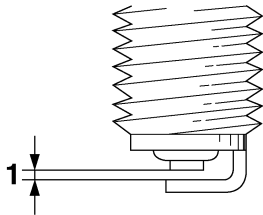

1. Rekommenderat elektrodavstånd

Rekommenderat elektrodavstånd:
0.7–0.8 mm (0.028–0.031 in)

Gör rent tätningsringen och dess anliggningsytor och torka av gängorna på tändstiftet.

Åtdragningsmoment:

Tändstift:
12.5 Nm (1.25 m·kgf, 9.0 ft·lbf)

TIPS

Om du inte har tillgång till en momentnyckel när du drar åt tändstiftet kan du dra åt det genom att dra fast det ytterligare 1/4–1/2 varv efter det att du skruvat fast det för hand. Tändstiftet bör emellertid dras åt med en momentnyckel så snart som möjligt.

MAU46720

Motorolja och oljefilterinsats

Oljenivån i motorn bör kontrolleras före varje körning. Dessutom måste oljan och oljefilterinsatsen bytas vid de intervall som anges i tabellen för regelbunden skötsel och smörjning.

För att kontrollera motorns oljenivå

1. Ställ motorcykeln på ett plant underlag och håll den upprätt. Om den lutar lite kan du få en felaktig avläsning.
2. Starta motorn, värm upp den under några minuter och stäng sedan av motorn igen.
3. Vänta några minuter så att oljan stabiliseras.
4. Dra upp oljestickan och torka av den. Stoppa tillbaka oljestickan (utan att skruva in den) och lyft sedan upp den för att kontrollera oljenivån.

REGELBUNDEN SKÖTSEL OCH JUSTERING

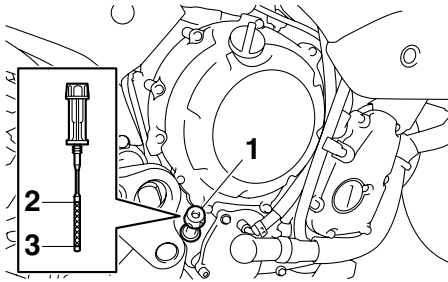

1. Oljesticka
2. Max-markering
3. Min-markering

TIPS

Oljenivån bör vara mellan min- och max-markeringarna.

5. Om oljenivån befinner sig vid eller under min-markeringen, ta bort påfyllningspluggen och fyll på med rätt mängd olja av rekommenderad typ till rätt nivå.

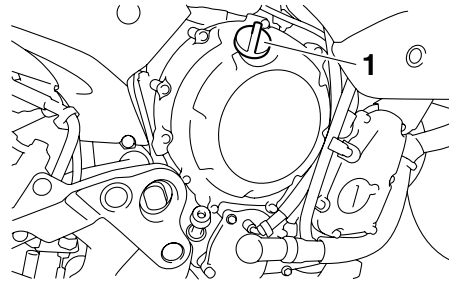

1. Påfyllningsplugg för motorolja

6. Stoppa ner och dra fast oljestickan och montera därefter och dra fast påfyllningspluggen.

För att byta olja (med eller utan byte av oljefilterinsats)

1. Ta bort kåpa A. (Se sidan 6-7.)
2. Starta motorn, värm upp den under några minuter och stäng sedan av motorn igen.
3. Placera ett oljetråg under motorn för att samla upp oljan.
4. Ta bort påfyllningspluggen och avtappningspluggen och töm ut oljan från vevhuset.

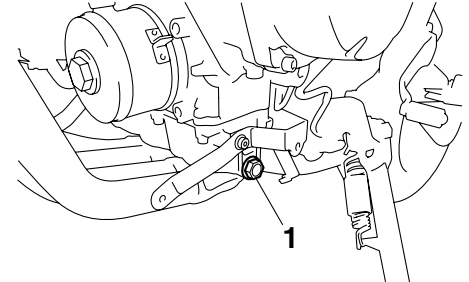

1. Oljeavtappningsplugg

TIPS

Hoppa över stegen 5–7 om du inte ska byta oljefilterinsatsen.

5. Ta bort oljefilterinsatsen med hjälp av en oljefiltertång.

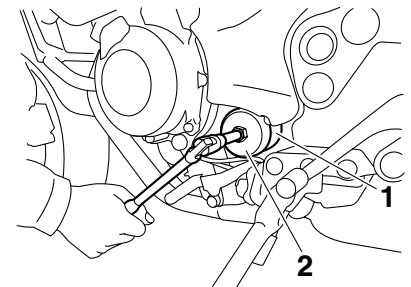

1. Oljefilterinsats
2. Oljefiltertång

REGELBUNDEN SKÖTSEL OCH JUSTERING

TIPS _____

Du kan skaffa en oljefiltertång hos en Yamaha återförsäljare.

6. Stryk på ett tunt lager ren motorolja på O-ringen på den nya oljefilterinsatsen.

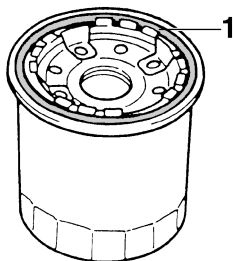

1. O-ring

TIPS _____

Se till att O-ringen sitter rätt placerad.

7. Montera den nya oljefilterinsatsen med hjälp av en oljefiltertång och dra sedan åt oljefilterinsatsen med en momentnyckel.

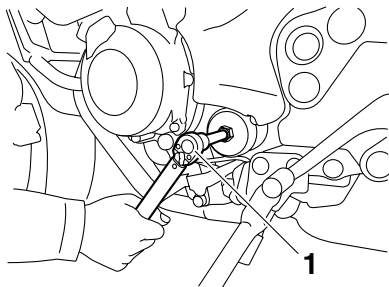

1. Momentnyckel

Åtdragningsmoment:

Oljefilterinsats:
17 Nm (1.7 m·kgf, 12 ft·lbf)

8. Montera oljans avtappningsplugg och dra åt den till angivet moment.

TIPS _____

Kontrollera om brickan är skadad och byt ut den vid behov.

Åtdragningsmoment:

Oljeavtappningsplugg:
43 Nm (4.3 m·kgf, 31 ft·lbf)

9. Fyll på med den rekommenderade mängden motorolja och montera därefter och dra fast påfyllningspluggen.

Rekommenderad motorolja:

Se sidan 8-1.

Oljemängd:

Utan byte av oljefilterinsats:
2.50 L (2.64 US qt, 2.20 Imp.qt)
Med byte av oljefilterinsats:
2.80 L (2.96 US qt, 2.46 Imp.qt)

TIPS _____

Torka av all olja som runnit utanför när motorn och avgassystemet har kallnat.

MCA11620

ANMÄRKNING _____

- För att undvika att kopplingen slirar (motoroljan smörjer även kopplingen), bör inga tillsatser blandas in i oljan. Använd inte oljor med en dieselspecifikation som "CD" eller oljor med högre kvalitet än den som anges. Använd dessutom inte oljor som är märkta "ENERGIBESPARANDE II" eller högre.
- Se till att inga främmande föremål kommer ner i vevhuset.

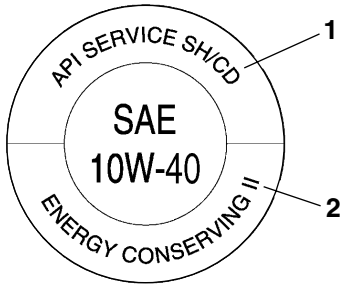

1. "CD" specifikation
2. "ENERGISPARANDE II"

10. Starta motorn och låt den gå på tomgång under flera minuter medan du kontrollerar om det finns något oljeläckage. Om det läcker någon olja, stäng omedelbart av motorn och kontrollera anledningen till oljeläckaget.

TIPS

När motorn har startat bör varningslampan för låg oljenivå slockna om det är rätt oljenivå.

MCA10400

ANMÄRKNING

Om varningslampan för låg oljenivå fortfarande lyser eller blinkar, stäng omedelbart av motorn och be en Yamaha återförsäljare kontrollera orsaken.

11. Stäng av motorn och kontrollera oljenivån. Fyll på vid behov.
12. Montera kåpan.

MAU20070

Kylvätska

Kylvätskenivån bör kontrolleras före varje körning. Dessutom måste kylvätskan bytas vid de intervall som anges i tabellen för regelbunden skötsel och smörjning.

MAU46801

För att kontrollera kylvätskenivån

1. Ställ motorcykeln på ett plant underlag och håll den upprätt.

TIPS

- Kylvätskenivån måste kontrolleras på en kall motor eftersom nivån varierar med motortemperaturen.
- Se till att motorcykeln står helt upprätt när du kontrollerar oljenivån. Om den lutar lite kan du få en felaktig avläsning.

2. Kontrollera kylvätskenivån i kylvätskebehållaren.

TIPS

Kylvätskenivån bör vara mellan min- och max-markeringarna.

REGELBUNDEN SKÖTSEL OCH JUSTERING

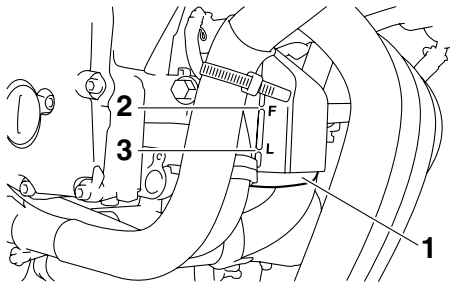

1. Kylvätskebehållare
2. Max-markering
3. Min-markering

3. Ta bort kylvätskebehållarens luftningsslang från styrningen och ta sedan bort locket på kylvätskebehållaren om kylvätskenivån är vid eller under min-markeringen.

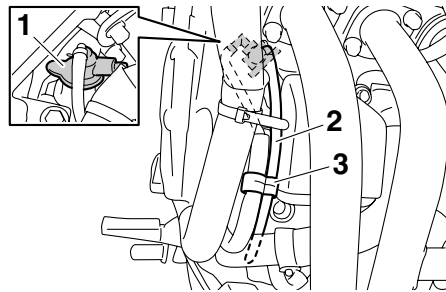

1. Lock på kylvätskebehållare
2. Luftningsslang till kylvätskebehållare
3. Styrning

4. Fyll på kylvätska tills nivån når upp till max-markeringen och sätt fast kylvätskebehållarens lock igen. **WARNING! Ta bara bort kylvätskelocket. Ta aldrig bort kylvätskelocket när motorn är varm.**

[MWA15161]

ANMÄRKNING: Om du inte har tillgång till kylvätska kan du använda destillerat vatten eller mjukt vattenledningsvatten. Använd inte hårt vatten eller saltvatten eftersom det kan skada motorn. Om du har använt vatten i stället för kylvätska bör du byta ut det mot kylvätska vid första bästa tillfälle. I annat fall kommer

kylsystemet inte att vara skyddat mot isbildning och korrosion. Låt en Yamaha återförsäljare kontrollera frostskyddsmedelhalten i kylvätskan så snart som möjligt om du har tillsatt vatten i kylvätskan, annars kan kylvätskans effekt försämrans. [MCA10472]

Rymd i kylvätskebehållare (upp till max-markeringen):
0.25 L (0.26 US qt, 0.22 Imp.qt)

5. Dra kylvätskebehållarens luftningsslang genom styrningen så som visas.

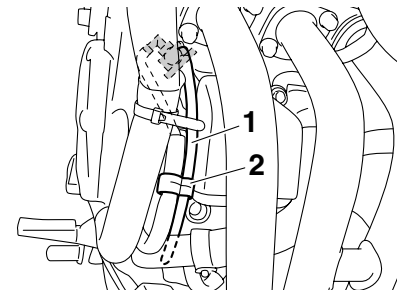

1. Luftningsslang till kylvätskebehållare
2. Styrning

REGELBUNDEN SKÖTSEL OCH JUSTERING

För att byta kylvätska

MAU46821

1. Placera motorcykeln på en plan yta och låt motorn kallna om den är varm.
2. Ta bort kåpa A och panel B. (Se sidan 6-7.)
3. Placera en behållare under motorn för att samla upp den använda kylvätskan.
4. Lossa fästbulten för kylvätskelocket, kylvätskelockets hållare och ta av kylvätskelocket. **WARNING! Ta aldrig bort kylvätskelocket när motorn är varm.** [MWA10381]

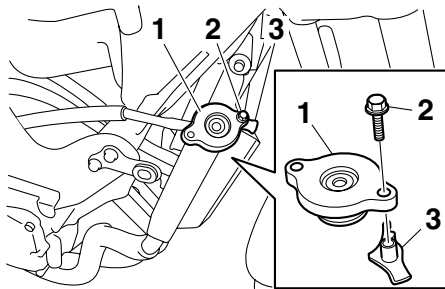

1. Kylvätskelock
2. Fästbult för kylvätskelock
3. Kylvätskelockets hållare

5. Ta bort kylvätskebehållarens luftningsslang från styrningen och ta sedan bort kylvätskebehållarens lock.

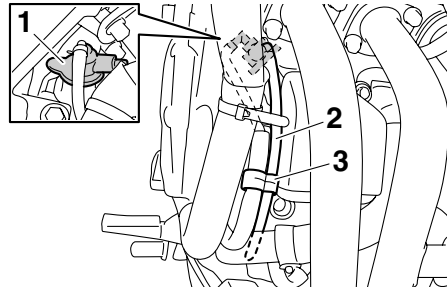

1. Lock på kylvätskebehållare
2. Luftningsslang till kylvätskebehållare
3. Styrning

6. Ta bort kåpan över kylvätskebehållaren och kylvätskebehållaren genom att ta bort bultarna.

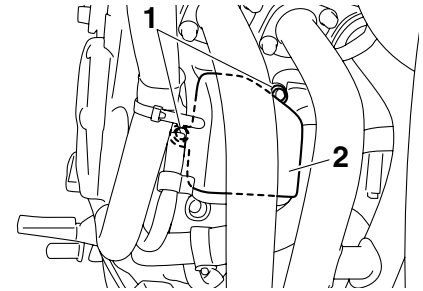

1. Bult
2. Kåpa över kylvätskebehållare

7. Töm ut kylvätskan från kylvätskebehållaren genom att vända behållaren upp och ner.
8. Ta bort avtappningspluggen och töm ut kylvätskan från kylsystemet.

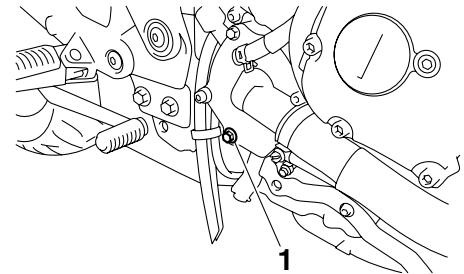

1. Avtappningsplugg för kylvätska

REGELBUNDEN SKÖTSEL OCH JUSTERING

- Spola rent i kylsystemet ordentligt med rent ledningsvatten när kylvätskan är urtappad.
- Montera kylvätskans avtappningsplugg och dra åt den till angivet moment.

TIPS

Kontrollera om brickan är skadad och byt ut den vid behov.

Åtdragningsmoment:

Avtappningsplugg för kylvätska:
10 Nm (1.0 m·kgf, 7.2 ft·lbf)

- Sätt tillbaks kylvätskebehållaren och kåpan över kylvätskebehållaren och skruva därefter fast bultarna.
- Häll i rekommenderad kylvätska i kylsystemet med angiven volym.

Blandningsförhållande frostskyddsvätska/vatten:

1:1

Rekommenderad frostskyddsvätska:

Högkvalitativ etylenglykol som innehåller korrosionsdämpande tillsatser för motorer tillverkade i aluminium

Kylvätskemängd:

Kylarrymd (inklusive alla slangar):
2.00 L (2.11 US qt, 1.76 Imp.qt)

Rymd i kylvätskebehållare (upp till max-markeringen):
0.25 L (0.26 US qt, 0.22 Imp.qt)

- Montera kylvätskelocket.
- Sätt på kylvätskelocket.
- Starta motorn, låt den gå på tomgång några minuter och stäng sedan av den igen.
- Ta bort kylvätskelocket och kontrollera kylvätskenivån i kylaren. Vid behov, fyll på kylvätska tills det att nivån når upp till översta kanten i kylaren, sätt på kylvätskelocket, montera kylvätskelockets hållare och skruva fast fästbulten för kylvätskelocket.

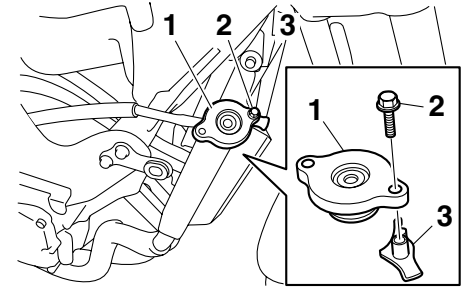

- Kylvätskelock
- Fästbult för kylvätskelock
- Kylvätskelockets hållare

- Kontrollera kylvätskenivån i behållaren. Vid behov, ta bort locket på kylvätskebehållaren och fyll på kylvätska tills nivån når upp till max-markeringen och sätt på locket igen.
- Dra kylvätskebehållarens luftnings slang genom styrningen så som visas.

REGELBUNDEN SKÖTSEL OCH JUSTERING

MAU34425

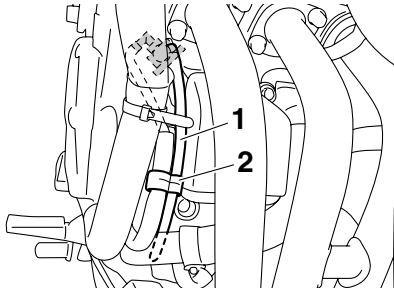

1. Luftnings slang till kylvätskebehållare
2. Styrning

19. Starta motorn och kontrollera så att det inte läcker någon kylvätska. Om det läcker kylvätska bör du be en Yamaha återförsäljare att kontrollera kylsystemet.
20. Montera kåpa och panel.

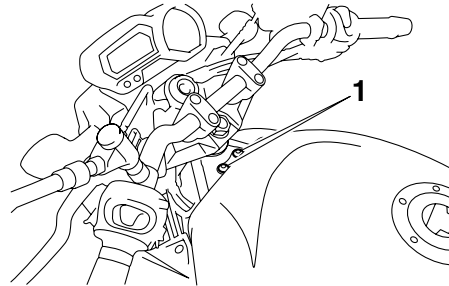

1. Bult

3. Ta bort locket över luftfiltret genom att lossa skruvarna.

ANMÄRKNING: Var försiktig så att det inte faller ner främmande föremål i insugningsröret när locket över luftfiltret tas bort.

[MCA12881]

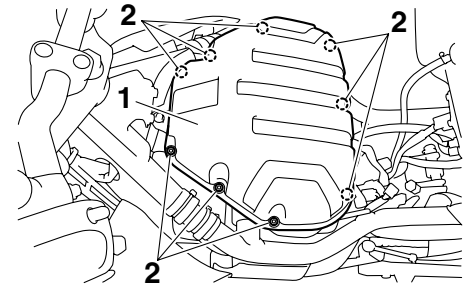

1. Lock över luftfilter
2. Skruv

4. Dra ut luftfiltret.

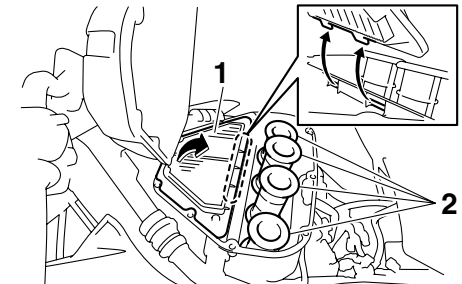

1. Luftfilter
2. Insugningsrör

5. Stoppa in ett nytt luftfilter i luftfilterhuset. **ANMÄRKNING:** Se till att luftfiltret sitter ordentligt i luftfilterhuset. Motorn får aldrig köras

utan att luftfiltret är monterat. I annat fall kan kolven(-arna) och/eller cylindern(-arna) slitas **onormalt mycket**. [MCA10481]

6. Montera locket över luftfiltret med och skruva fast skruvarna.
7. Sätt tillbaka bränsletanken i ursprungsläget. Se till att bränsleslangarna är rätt anslutna och dragna samt att de inte är klämda. Kom ihåg att placera slangarna i sina ursprungslägen. **WARNING! Kontrollera att alla slangar (dvs. bränsleslang, bränsletankens ventilationsslang och överfyllningsslang) är oskadade, att de är korrekt dragna och anslutna samt att de inte är klämda innan bränsletanken monteras tillbaka. Låt en Yamaha återförsäljare byta ut slangen innan motorn startas om en slang är skadad, annars kan bränsle läcka ut vilket utgör en brandrisk.** [MWA12463]

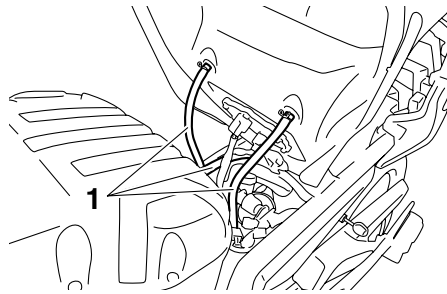

1. Slang

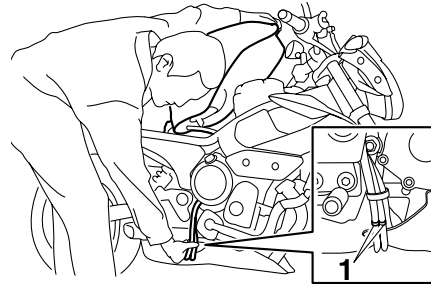

1. Ursprungligt läge (färgmarkering)

8. Montera bränsletankens bultar.
9. Montera sadeln.

Inställning av tomgångsvarvtalet

Tomgångsvarvtalet måste kontrolleras och vid behov justeras enligt följande vid de intervall som anges i tabellen för regelbunden skötsel och smörjning. Motorn bör vara varm innan denna justering utförs.

Kontrollera tomgångsvarvtalet och justera det vid behov genom att skruva på tomgångsskruven. För att öka tomgångsvarvtalet ska skruven vridas i riktning (a). För att minska tomgångsvarvtalet ska skruven vridas i riktning (b).

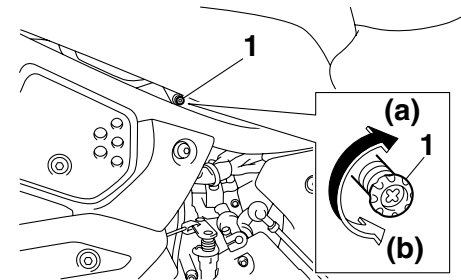

1. Tomgångsskruv

Tomgångsvarvtal:
1250–1350 varv/min

TIPS

Om du inte kan ställa in detta tomgångsvarvtal enligt anvisningarna ovan bör du be en Yamaha återförsäljare att utföra justeringen.

Kontroll av gaskabelns spel

MAU21382

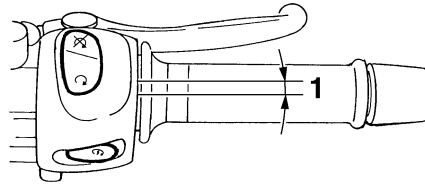

1. Gaskabelns spel

Gaskabelns spel bör vara 3.0–5.0 mm (0.12–0.20 in) vid gashandtaget. Kontrollera regelbundet gaskabelns spel och, vid behov, låt en Yamaha återförsäljare justera det.

Ventilspelet

MAU21401

Ventilspelet förändras med tiden vilket leder till att motorn får en felaktig bränsle/luftblandning och/eller motorn kan låta illa. För att förhindra att detta inträffar måste ventilspelet justeras av en Yamaha återförsäljare vid de intervall som anges i tabellen för regelbunden skötsel och smörjning.

REGELBUNDEN SKÖTSEL OCH JUSTERING

Däck

MAU21772

För att du ska få ut maximal prestanda, hållbarhet och säkerhet på din motorcykel bör du notera följande punkter om däcken.

Däckens lufttryck

Däckens lufttryck bör kontrolleras och eventuellt justeras före varje körning.

MWA10501

VARNING

Om fordonet körs med fel däcktryck kan föraren förlora kontrollen över det vilket kan leda till allvarliga personskador eller dödsfall.

- Däckens lufttryck bör kontrolleras när däcken är kalla (dvs när temperaturen på däcken är densamma som den omgivande luftens).
- Däckens lufttryck bör anpassas med avseende på hastighet och den totala vikten på förare, passagerare, bagage och de tillbehör som är godkända för denna modell.

Däckens lufttryck (uppmätt när däcken är kalla):

0–90 kg (0–198 lb):

Fram:

225 kPa (2.25 kgf/cm², 33 psi)

Bak:

250 kPa (2.50 kgf/cm², 36 psi)

90–195 kg (198–430 lb):

Fram:

250 kPa (2.50 kgf/cm², 36 psi)

Bak:

290 kPa (2.90 kgf/cm², 42 psi)

Körning med hög hastighet:

Fram:

225 kPa (2.25 kgf/cm², 33 psi)

Bak:

250 kPa (2.50 kgf/cm², 36 psi)

Maxlast*:

195 kg (430 lb)

* Total vikt på förare, passagerare, bagage och tillbehör

MWA10511

VARNING

Lasta inte för mycket på fordonet. En olycka kan inträffa om du kör ett överlastat fordon.

Kontroll av däcken

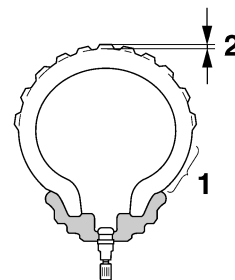

1. Däcksidor
2. Mönsterdjup

Däcken måste kontrolleras före varje körning. Om mönsterdjupet i däckens mitt är nere på minimum eller om det sitter en glasbit eller spik i däckets, eller om däcksidorna är spruckna, bör du låta en Yamaha återförsäljare byta däckets omedelbart.

Minsta mönsterdjup (fram och bak):

1.6 mm (0.06 in)

TIPS

Minsta mönsterdjup kan variera från land till land. Kontrollera vilka regler som gäller i ditt land.

REGELBUNDEN SKÖTSEL OCH JUSTERING

! WARNING

MWA10470

- Låt en Yamaha återförsäljare byta utslitna däck. Förutom att det är olagligt att köra, kan utslitna däck reducera körstabiliteten och kan leda till att du tappar kontrollen på motorcykeln.
- Byte av alla hjul- och bromsrelaterade delar, inklusive däck, bör utföras av en Yamaha återförsäljare, som har nödvändiga kunskaper och erfarenhet.

Däckinformation

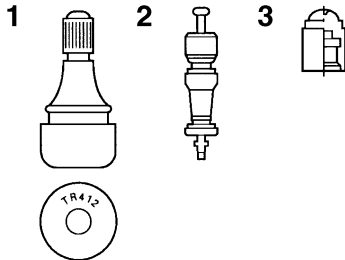

1. Luftventil
2. Ventilhus
3. Ventilhatt med tätning

Denna motorcykel är utrustad med gjutna fälgar och slanglösa däck med ventiler.

MWA10481

! WARNING

- Framdäck och bakdäck bör vara av samma fabrikat och utformning, annars kan motorcykelns hanteringsegenskaper ändras vilket kan leda till en olycka.
- Se alltid till att ventilhattarna sitter ordentligt på plats för att förhindra att luft läcker ut.
- Använd bara de luftventiler och ventilhus som visas i listan nedan för att undvika att du tappar luft när du kör fort.

Efter utförliga tester har endast de däck som visas i listan nedan godkänts av Yamaha Motor Co., Ltd. för denna modell.

Framdäck:

Storlek:

120/70 ZR17M/C (58W)

Tillverkare/modell:

BRIDGESTONE/BT021
DUNLOP/ROADSMART

Bakdäck:

Storlek:

160/60 ZR17M/C (69W)

Tillverkare/modell:

BRIDGESTONE/BT021
DUNLOP/ROADSMART

FRAM och BAK:

Luftventil:

TR412

Ventilhus:

#9100 (original)

MWA10600

! WARNING

Denna motorcykel är utrustad med "super-high-speed" däck. Beakta följande punkter för att du ska få ut så mycket som möjligt av dessa däck.

- Använd bara de specificerade ersättningsdäcken. Andra däck kan explodera vid körning i höga hastigheter.
- Helt nya däck kan ha ett relativt dåligt grepp på vissa underlag innan de är inkörda. Det är där-

för inte lämpligt att köra med höga hastigheter utan köra sparsamt de första 100 km (60 mi) efter det att ett nytt däck monterats.

- Däcken måste vara uppvärmda innan du kan köra med höga hastigheter.
- Anpassa alltid lufttrycket beroende på körförhållanden.

Gjutna fälgar

För att du ska få ut maximal prestanda, hållbarhet och säkerhet från din motorcykel bör du notera följande punkter om hjulen.

- Kontrollera fälgkanterna så att de inte är spruckna, krokiga eller skadade före varje körning. Om de är skadade, låt en Yamaha återförsäljare byta hjulet. Försök inte att reparera ett hjul själv. Ett deformerat eller sprucket hjul måste bytas.
- Hjulet bör balanseras om du har bytt fälg eller däck. Ett obalanserat hjul kan ge upphov till dåliga prestanda, besvärliga hanteringsegenskaper och en förkortad livslängd på däck.
- Kör lugnt och försiktigt några mil med nya däck så att ytan hinner ruggas upp. Greppet är mycket dåligt på helt nya däck.

MAU21960

MAU46730

Justering av kopplingshandtagets spel

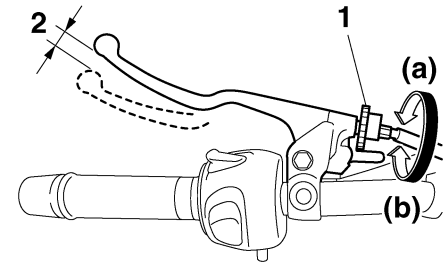

1. Justeringsbult för kopplingshandtagets spel
2. Kopplingshandtagets spel

Kopplingshandtagets spel bör vara 10.0–15.0 mm (0.39–0.59 in) enligt bilden. Kontrollera regelbundet kopplingshandtagets spel och justera det vid behov enligt följande.

För att öka kopplingshandtagets spel ska justerbulten på kopplingshandtaget vridas i riktning (a). För att minska kopplingshandtagets spel ska justerbulten vridas i riktning (b).

TIPS

Om kopplingshandtagets spel inte kan justeras enligt ovan, gör på följande sätt.

1. Vrid justerbulten på kopplingshandtaget i riktning (a) för att lossa kopplingskabeln.
2. Lossa låsmuttern längre ner på kopplingsvajern.
3. För att öka kopplingshandtagets spel ska justermuttern för kopplingshandtagets spel vridas i riktning (a). För att minska kopplingshandtagets spel ska justermuttern vridas i riktning (b).

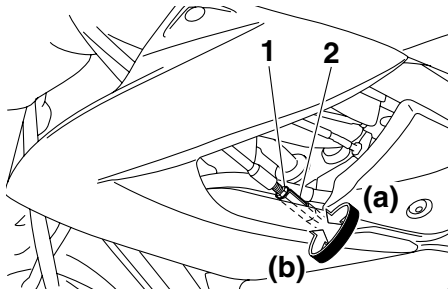

1. Låsmutter (kopplingsvajer)
2. Justeringsmutter för kopplingshandtagets spel (kopplingsvajer)

4. Dra åt låsmuttern.

Justering av bromsljuskontakten

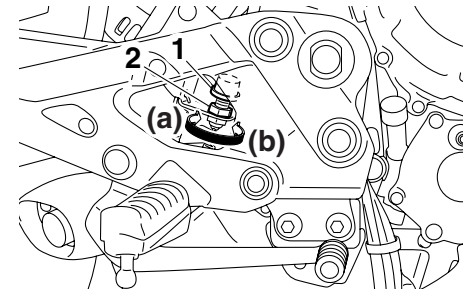

1. Bromsljuskontakt
2. Justermutter för bromsljuskontakt

Bromsljuset, som aktiveras av bromspedalen, bör tändas strax innan bromsningen. Justera vid behov bromsljuskontakten på följande sätt.

Vrid justermuttern för bromsljuskontakt samtidigt som du håller fast bromsljuskontakten. För att bromsljuset ska tändas tidigare, vrid justermuttern i riktning (a). För att bromsljuset ska tändas senare, vrid justermuttern i riktning (b).

REGELBUNDEN SKÖTSEL OCH JUSTERING

Kontroll av bromsbelägg fram och bak

MAU22390

Förslitningen av bromsbelägg fram och bak måste kontrolleras vid de intervall som anges i tabellen för regelbunden skötsel och smörjning.

Bromsbelägg, fram

MAU22420

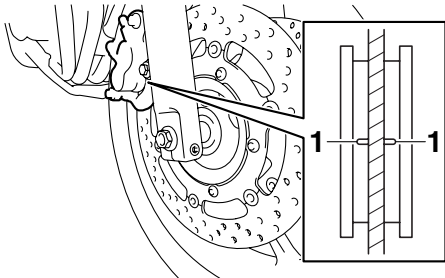

1. Indikeringsspår för bromsbeläggens förslitning

Bromsbelägg fram har ett indikeringsspår för bromsbeläggens förslitning som gör att du kan kontrollera förslitningen utan att ta isär bromsen. Titta på indikeringsspåret för att kontrollera bromsbeläggens förslitning. Om bromsbelägg är så slitna att indike-

ringsspåret knappast syns bör du låta en Yamaha återförsäljare byta alla bromsbelägg.

Bromsbelägg, bak

MAU22500

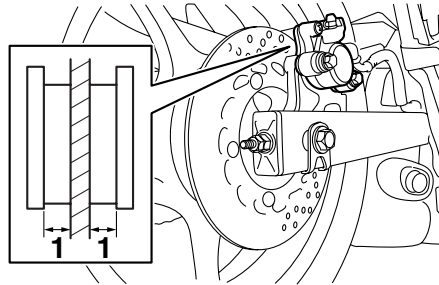

1. Tjocklek på beläggen

Kontrollera om bromsbelägg bak är skadade och mät beläggens tjocklek. Om ett bromsbelägg är skadat eller om beläggets tjocklek understiger 1.5 mm (0.06 in), bör du låta en Yamaha återförsäljare byta alla bromsbelägg.

Kontroll av bromsvätskenivå

MAU39371

Frambroms

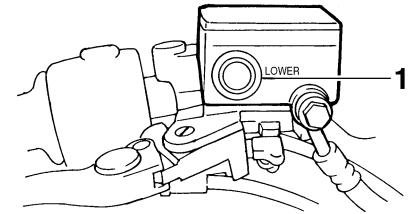

1. Min-markering

Bakbroms

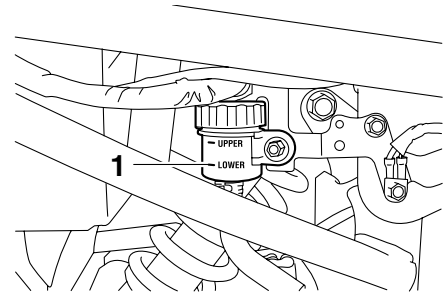

1. Min-markering

Om det finns för lite bromsvätska i behållaren kan det komma in luft i systemet, vilket kan leda till att bromsarna slutar ta.

Kontrollera att bromsvätskenivån är över min-nivån före varje körning och fyll på vid behov. En låg bromsvätskenivå kan vara en indikation på att bromsbeläggen är slitna och/eller att bromssystemet läcker. Om det är en låg bromsvätskenivå bör du kontrollera bromsbeläggens förslitning och om bromssystemet läcker.

TIPS

Den bakre bromsvätskebehållaren är placerad bakom panel A. (Se sidan 6-7.)

Beakta följande:

- Se till att toppen på bromsvätskebehållaren är horisontell när du kontrollerar bromsvätskenivån.
- Använd bara rekommenderade kvaliteter på bromsvätska. I annat fall kan gummitätningarna slitas vilket leder till läckage och försämrade bromsverkan.

Rekommenderad bromsvätska:
DOT 4

- Fyll på med samma bromsvätska som redan finns i systemet. En blandning av olika bromsvätskor kan ge skadliga kemiska reaktioner och leda till en försämrade bromsverkan.
- Var försiktig så att du inte får in vatten när du fyller på bromsvätska. Vatten sänker bromsvätskans kokpunkt kraftigt och kan resultera i ånglås.
- Bromsvätska fördärvar lackering och/eller plastdetaljer. Torka alltid upp utspild bromsvätska omedelbart.
- När bromsbeläggen slits är det naturligt att bromsvätskenivån gradvis sjunker. Om däremot bromsvätskenivån sjunker plötsligt bör du be en Yamaha återförsäljare att kontrollera orsaken.

Byte av bromsvätska

Låt en Yamaha återförsäljare byta bromsvätskan vid de intervall som finns under TIPS efter tabellen för regelbunden skötsel och smörjning. Dessutom bör oljetätningarna i huvudcylinder och bromsok bytas samt bromsslangar bytas vid de intervall som anges nedan eller om bromssystemet är skadat eller läcker.

- Oljetätningar: Byt vartannat år.
- Bromsslangar: Byt vart fjärde år.

REGELBUNDEN SKÖTSEL OCH JUSTERING

Kedjespänning

MAU22760

Kedjespänningen bör kontrolleras och eventuellt justeras före varje körning.

För att kontrollera kedjespänningen

MAU22773

1. Ställ motorcykeln på sitt sidostöd.

TIPS

När du kontrollerar och justerar kedjespänningen bör motorcykeln vara obelastad.

2. Lägg växeln i neutralläge.
3. Låt hjulet rotera genom att flytta på motorcykeln för att hitta det mest sträckta läget på kedjan. Mät sedan kedjespänningen som visas på bilden.

Kedjespänning:

45.0–55.0 mm (1.77–2.17 in)

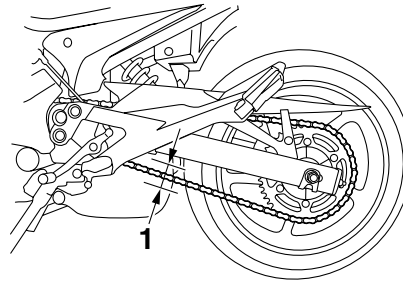

1. Kedjespänning

4. Om kedjespänningen inte stämmer måste den justeras enligt följande.

För att justera kedjespänningen

MAU47030

1. Lossa axelmuttern och lossa där efter låsmuttern på svingarmen.
2. För att sträcka kedjan, vrid justermuttern för kedjespänning i vardera änden av svingarmen i riktning (a). För att slacka kedjan, vrid justermuttern på svingarmen i riktning (b), och tryck bakhjulet framåt.

ANMÄRKNING: En felaktig kedjespänning kan belasta motorn för mycket såväl som andra viktiga delar på motorcykeln, vilket

kan leda till att kedjan kuggar över eller brister. För att förhindra det bör du se till att kedjespänningen håller sig inom specifikationerna. [MCA10571]

TIPS

Använd riktmarkeringarna på båda sidorna om svingarmen och kontrollera att spåret på riktplattorna är i samma läge på båda sidorna så att hjulet blir rätt inriktat.

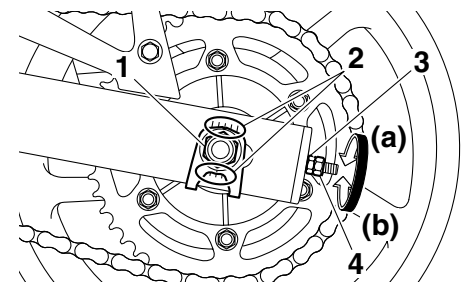

1. Axelmutter
2. Riktmarkeringar
3. Justermutter för kedjespänningen
4. Låsmutter

REGELBUNDEN SKÖTSEL OCH JUSTERING

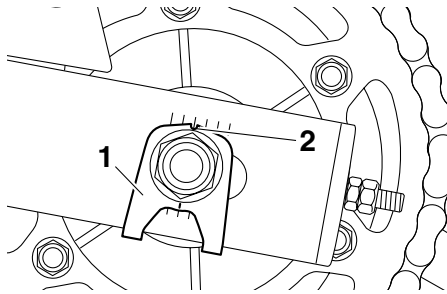

1. Riktplatta
2. Spår

3. Dra åt låsmuttrarna och dra sedan åt axelmuttern till angivet moment.

Åtdragningsmoment:

Låsmutter:

16 Nm (1.6 m·kgf, 11 ft·lbf)

Axelmutter:

90 Nm (9.0 m·kgf, 65 ft·lbf)

MAU23023

Rengöring och smörjning av kedjan

Kedjan måste rengöras och smörjas in vid de intervall som anges i tabellen för regelbunden skötsel och smörjning. I annat fall kommer den snabbt att slitas ut, speciellt om du kör i dammiga eller fuktiga områden. Kedjan sköts enligt följande.

MCA10581

ANMÄRKNING

Kedjan måste smörjas in efter tvättning av motorcykeln eller efter körning i regn.

1. Gör rent kedjan med fotogen och en liten mjuk borste.

ANMÄRKNING: För att inte skada O-ringarna får inte kedjan göras ren med ångtvätt, högtryckstvätt eller olämpliga lösningsmedel. [MCA11121]

2. Torka av kedjan så att den blir torr.
3. Smörj in kedjan ordentligt med ett smörjmedel som är anpassat för kedjor med O-ring.

ANMÄRKNING: Använd inte motorolja eller annat smörjmedel

på kedjan eftersom dessa innehåller beståndsdelar som kan skada O-ringarna. [MCA11111]

REGELBUNDEN SKÖTSEL OCH JUSTERING

Kontroll av och smörjning av kablar

MAU23101

Alla reglagekablar funktion och skick bör kontrolleras före varje körning och kabeländarna bör smörjas vid behov. Om någon reglagekabel är skadad eller inte går lätt, låt en Yamaha återförsäljare kontrollera eller byta den.

WARNING! Skada på det yttre höljet kan påverka kabelns funktion och kommer även att ge upphov till att den inre kabeln rostas. Byt ut skadade kablar så snart som möjligt för att undvika farliga körförhållanden.

[MWA10721]

Rekommenderat smörjmedel:
Motorolja

Kontroll av och smörjning av gashandtag och kabel

MAU23111

Gashandtagets funktion bör kontrolleras före varje körning. Dessutom måste kabeln smörjas vid de intervaller som anges i tabellen för regelbunden skötsel och smörjning.

Kontroll av och smörjning av bromspedal och växelpedal

MAU44271

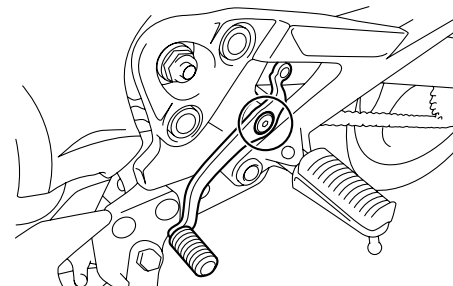
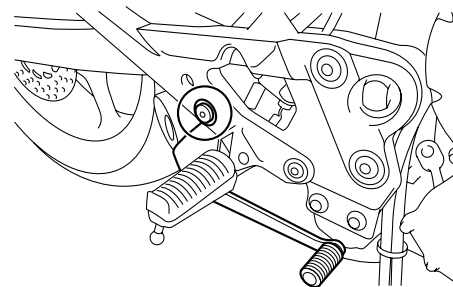

Funktionen på bromspedal och växelpedal bör kontrolleras före varje körning och ledpunkterna bör smörjas vid behov.

REGELBUNDEN SKÖTSEL OCH JUSTERING

Rekommenderat smörjmedel:

Litumbaserat fett

**Kontroll av och smörjning av
broms- och kopplingshandtag**

MAU23142

Bromshandtag

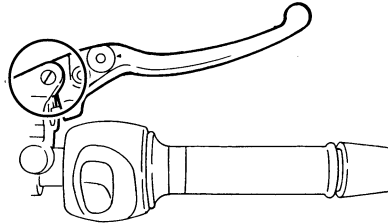

Rekommenderat smörjmedel:

Bromshandtag:

Silikonbaserat fett

Kopplingshandtag:

Litumbaserat fett

Kopplingshandtag

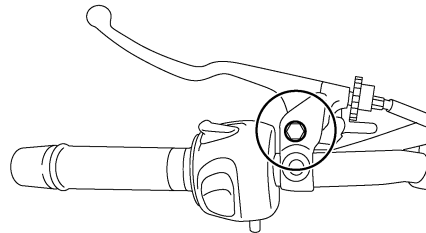

Funktionen på broms- och kopplingshandtag bör kontrolleras före varje körning och ledpunkterna bör smörjas vid behov.

REGELBUNDEN SKÖTSEL OCH JUSTERING

Kontroll av och smörjning av sidostöd

MAU23202

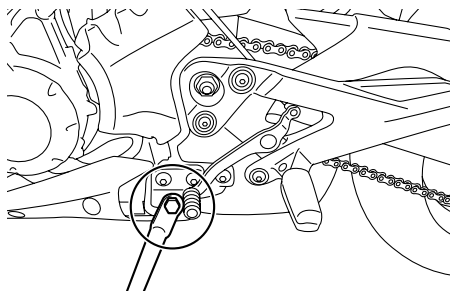

Funktionen på sidostödet bör kontrolleras före varje körning och ledpunkten och kontaktytorna metall-mot-metall bör smörjas vid behov.

MWA10731

⚠ VARNING

Om sidostödet inte går att fälla upp eller ner lätt, låt en Yamaha återförsäljare kontrollera eller byta det. Annars kan sidostödet komma i kontakt med marken och störa föraren, som då kan förlora kontrollen över motorcykeln.

Rekommenderat smörjmedel:
Litiumbaserat fett

Smörjning av svingarmens ledpunkter

EAU1650

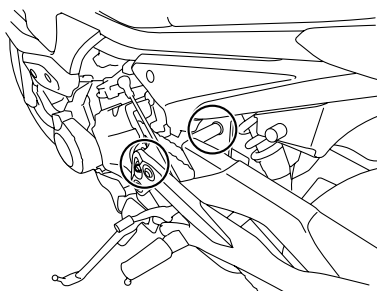

Svingarmens ledpunkter måste smörjas vid de intervall som anges i tabellen för regelbunden skötsel och smörjning.

Rekommenderat smörjmedel:
Litiumbaserat fett

Kontroll av framgaffeln

MAU23272

Framgaffelns skick och funktion måste kontrolleras enligt följande vid de intervall som anges i tabellen för regelbunden skötsel och smörjning.

För att kontrollera skicket

Kontrollera om innerrören är repiga, skadade eller om det läcker olja.

För att kontrollera funktionen

1. Ställ motorcykeln på ett plant underlag och håll den upprätt. **WARNING! Se till att motorcykeln står stadigt så att den inte faller omkull under arbetet och orsakar personskador.** [MWA10751]
2. Bromsa med frambromsen och tryck ner styret flera gånger och kontrollera att framgaffeln mjukt trycks ihop och går upp igen.

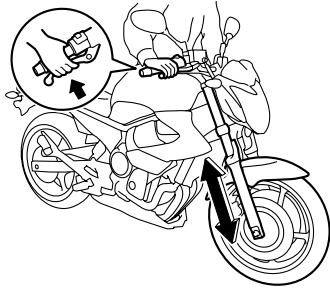

MCA10590

ANMÄRKNING

Om du ser någon skada eller om framgaffeln inte går mjukt, låt en Yamaha återförsäljare kontrollera eller reparera den.

MAU23283

Kontroll av styrningen

Slitna eller lösa styrlager kan vara farligt. Därför måste styrningens funktion kontrolleras enligt följande vid de intervall som anges i tabellen för regelbunden skötsel och smörjning.

1. Palla upp motorcykeln under motorn så att framhjulet hänger fritt. (Mer information finns på sidan 6-38.) **VARNING! Se till att motorcykeln står stadigt så att den inte faller omkull under arbetet och orsakar personskador.** [MWA10751]
2. Fatta tag i framgaffelns nederdel och försök att röra den fram och tillbaka. Om du känner något glapp bör du låta en Yamaha återförsäljare kontrollera eller reparera styrningen.

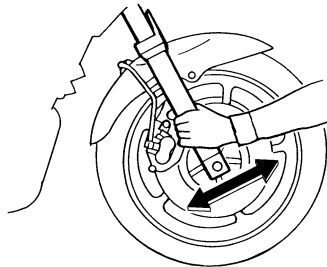

MAU23290

Kontroll av hjullager

Hjullagren fram och bak måste kontrolleras vid de intervall som anges i tabellen för regelbunden skötsel och smörjning. Om du känner något glapp i ett lager eller om hjulet inte snurrar lätt, låt en Yamaha återförsäljare kontrollera hjullagren.

REGELBUNDEN SKÖTSEL OCH JUSTERING

Batteri

MAU33654

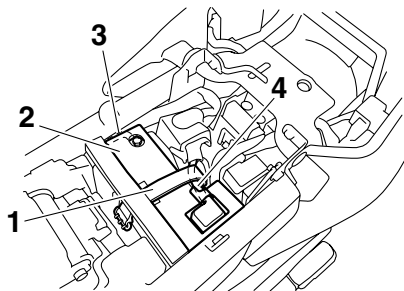

1. Batteristropp
2. Batteriskydd
3. Batteriets minusledning (svart)
4. Batteriets plusledning (röd)

6

Den här modellen är utrustad med ett VRLA-batteri (ventilreglerat blybatteri). Du behöver därför inte kontrollera elektrolyten eller fylla på med destillerat vatten. Batterikablarnas anslutningar måste dock kontrolleras och dras åt vid behov.

MWA10760

! VARNING

- **Elektrolyt är giftigt och farligt eftersom det innehåller svavelsyra som kan orsaka brännskador. Undvik kontakt med huden,**

ögon och kläder och skydda alltid ögonen när du arbetar nära batterier. Om du får något på dig, genomför följande **FÖRSTA HJÄLP**.

- **UTVÄRTES:** Skölj ordentligt med vatten.
- **INVÄRTES:** Drick stora mängder mjölk eller vatten och kontakta omedelbart en läkare.
- **ÖGON:** Spola med vatten under 15 minuter och uppsök därefter läkarhjälp.
- **Batterier producerar explosiv vätgas. Håll därför gnistor, öppen flamma, cigaretter etc. borta från batteriet och sörg för ordentlig ventilation när du laddar det i ett slutet rum.**
- **HÅLL DETTA OCH ANDRA BATTERIER UTOM RÄCKHÅLL FÖR BARN.**

För att ladda batteriet

Låt en Yamaha återförsäljare ladda batteriet så snart som möjligt om det verkar som om det har blivit urladdat. Kom ihåg att batterier har en tendens

att ladda ur sig snabbare och motorcykeln är utrustad med extra elektrisk utrustning.

MCA16520

ANMÄRKNING

För att ladda ett VRLA-batteri (ventilreglerat blybatteri) måste du ha en konstantspänningsladdare. Om du använder en vanlig batteriladdare kan batteriet ta skada. Om du inte har tillgång till en konstantspänningsladdare ska du låta en Yamaha återförsäljare ladda batteriet.

För att förvara batteriet

1. Om motorcykeln inte kommer att användas inom en månad, ta bort batteriet och ladda det och förvara det sedan på ett svalt och torrt ställe. **ANMÄRKNING:** När du tar bort batteriet ska du kontrollera att nyckeln är i läget "OFF" och sedan koppla bort den negativa kabeln innan du kopplar bort den positiva. [MCA16302]

REGELBUNDEN SKÖTSEL OCH JUSTERING

- Om batteriet ska förvaras under mer än två månader bör du kontrollera det en gång i månaden och ladda det om det behövs.
- Ladda batteriet helt innan du sätter tillbaka det i motorcykeln.
- Se till att batterikablarna blir rätt kopplade till batteripolerna när du sätter tillbaka det i motorcykeln.

MCA16530

ANMÄRKNING

Se till att batteriet alltid är laddat. Förvaring av ett urladdat batteri kan orsaka permanenta skador på batteriet.

MAU47010

Byte av säkringar

Huvudsäkring och säkringsboxen, som innehåller säkringar för de olika kretsarna, är placerade under sadeln. (Se sidan 3-17.)

TIPS

Ta bort startreläets skydd så som visas för att komma åt huvudsäkring.

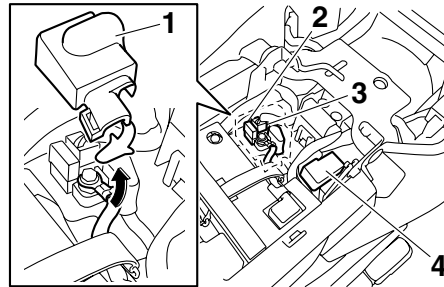
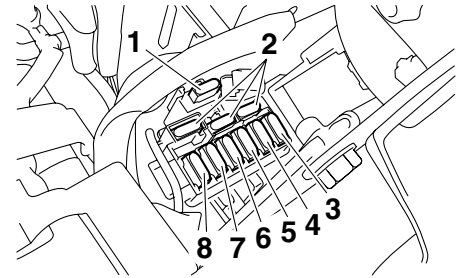

- Startreläets skydd
- Huvudsäkring
- Reserv för huvudsäkring
- Säkringsbox

- Säkring för bakljus
- Reservsäkring
- Säkring för strålkastare
- Säkring för tändning
- Säkring för signalsystem
- Reservsäkring (säkring för vägmätare, klocka och startspärrsystem)
- Säkring för bränsleinsprutningssystemet
- Säkring för kylfläkt

Om en säkring är sönder, byt ut den enligt följande.

- Vrid tändningsnyckeln till läge "OFF" och stäng av den elkrets i vilken säkringen har gått sönder.
- Ta bort den trasiga säkringen och sätt i en ny säkring med rätt amperetal. **WARNING! Sätt inte i en säkring med högre amperetal än det som är rekommenderat för**

REGELBUNDEN SKÖTSEL OCH JUSTERING

att undvika att elsystemet tar skada eller att brand uppstår.

[MWA15131]

Säkringar:

Huvudsäkring:

30.0 A

Säkring för strålkastare:

20.0 A

Säkring för bakljus:

10.0 A

Säkring för signalsystem:

7.5 A

Säkring för tändningen:

10.0 A

Säkring för kylfläkt:

20.0 A

Säkring för bränsleinsprutnings-systemet:

10.0 A

Reservsäkring:

7.5 A

3. Vrid tändningsnyckeln till läge "ON" och sätt på den elkrets i vilken säkningen har gått sönder för att kontrollera att elkretsen nu fungerar.
4. Om säkningen omedelbart går sönder igen, låt en Yamaha återförsäljare kontrollera elsystemet.

Byte av strålkastarlampa

MAU46811

Denna modell är utrustad med en strålkastare med kvartslampa. Om strålkastarlampen går sönder, byt ut den enligt följande.

MCA10650

ANMÄRKNING

Var försiktig så att du inte skadar följande delar:

● Strålkastarlampa

Ta inte på glaset med fingrarna och se till att du inte får olja på glaset eftersom det kan påverka ljuset i lampan och lampans livslängd reduceras avsevärt. Torka av glaset på glödlampen mycket noga med en trasa fuktad i alkohol eller thinner.

● Strålkastarglas

Sätt inte på någon form av självhäftande film eller klisterlapp på strålkastarglaset.

Sätt inte i någon glödlampa med högre effekt än den som rekommenderas.

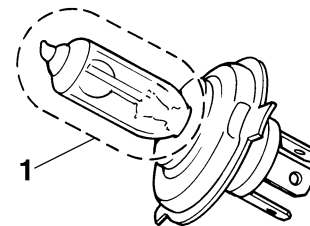

1. Ta inte på glödlampsglasets med fingrarna.

1. Ta bort strålkastarinsatsens sidoskydd genom att skruva loss bultarna på båda sidorna.

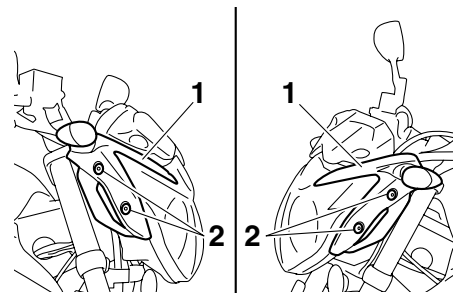

1. Strålkastarens sidoskydd
2. Bult

REGELBUNDEN SKÖTSEL OCH JUSTERING

2. Ta bort multi-funktionsmätarens bultar och lyft upp mätaren så att de utskjutande delarna lossnar från spåren i mätarstödet.

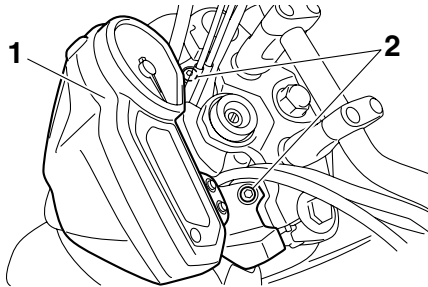

1. Multi-funktionsmätare
2. Bult

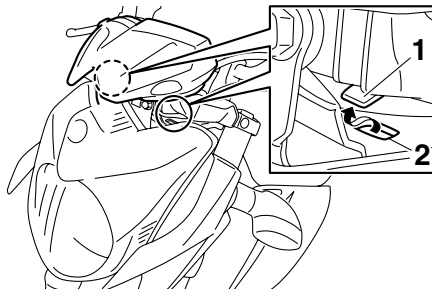

1. Fästbygel
2. Spår

3. Ta bort strålkastarinsatsen genom att lossa bultarna.

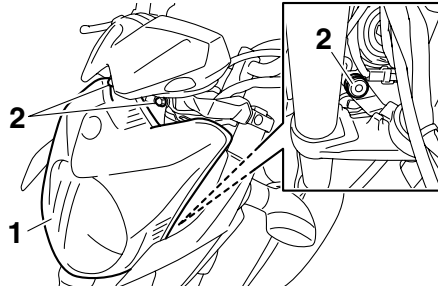

1. Strålkastarinsats
2. Bult

4. Koppla loss strålkastarlampans kontakt och ta sedan bort skyddet över strålkastarlampa.

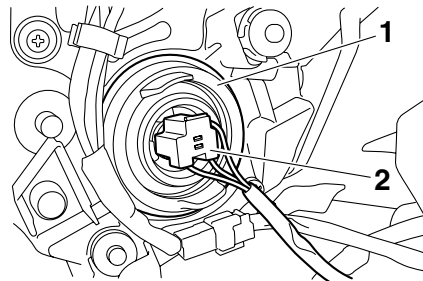

1. Skydd över strålkastarlampa
2. Strålkastarkontakt

5. Haka av strålkastarlampans hållare och ta bort den trasiga lampan.

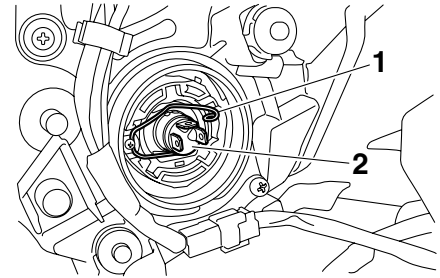

1. Strålkastarlampans hållare
2. Strålkastarlampa

6. Sätt i en ny glödlampa och sätt fast den med lamphållaren.

7. Sätt på skyddet över strålkastarlampa och koppla in strålkastarlampans kontakt.

8. För in den utskjutande delen på strålkastarinsatsen i genomföringen på strålkastarstödet och montera strålkastarinsatsen genom att skruva fast bultarna.

REGELBUNDEN SKÖTSEL OCH JUSTERING

MAU47020

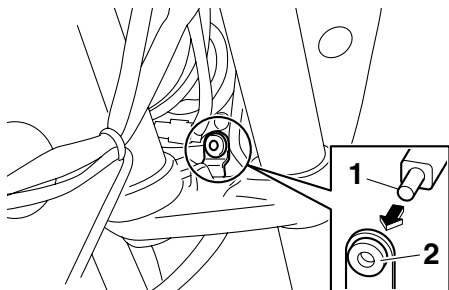

1. Fästbygel
2. Genomföring

9. För in de utskjutande delarna på multi-funktionsmätaren i spåren på mätarstödet, placera mätaren i ursprungsläget och montera sedan bultarna.

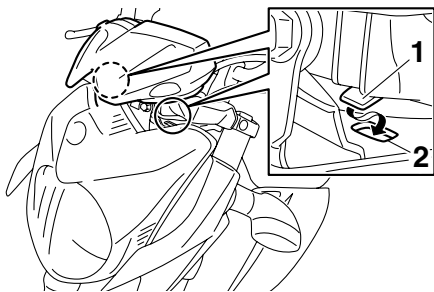

1. Fästbygel
2. Spår

10. Placera strålkastarinsatsens sidoskydd i ursprungslägena och skruva fast bultarna.

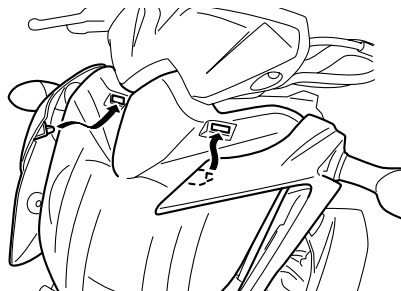

11. Låt en Yamaha återförsäljare ställa in ljuset vid behov.

Byte av bakljus-/bromsljuslampa

1. Ta bort sadeln. (Se sidan 3-17.)
2. Ta bort sockeln (tillsammans med lampan) genom att vrida den moturs.

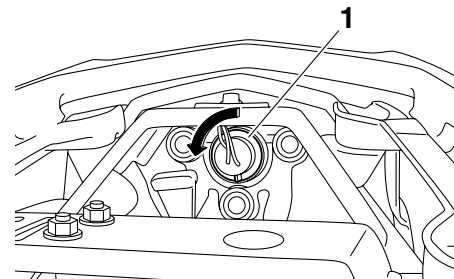

1. Sockel för bakljus-/bromsljuslampa

3. Ta bort den trasiga lampan genom att dra ut den.

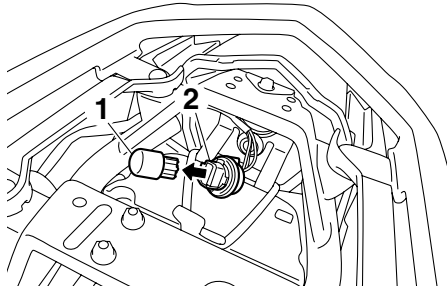

1. Bakljus-/bromsljuslampa
2. Sockel för bakljus-/bromsljuslampa

4. Sätt i en ny lampa i sockeln.
5. Sätt tillbaks sockeln (tillsammans med lampan) genom att vrida den medurs.
6. Montera sadeln.

MAU24204

Byte av blinkerslampa

1. Ta bort lampglaset över blinkerslampan genom att lossa skruven.

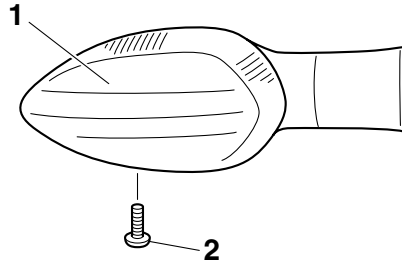

1. Blinkersglas
2. Skruv

2. Ta bort den trasiga lampan genom att trycka in den och vrida den moturs.
3. Sätt i en ny lampa i sockeln, tryck in den och vrid den medurs tills det tar stopp.
4. Sätt tillbaks lampglaset och skruva fast skruven. **ANMÄRKNING: Dra inte åt skruven för hårt eftersom lampglaset kan gå sönder.**

[MCA11191]

MAU24312

Byte av nummerskyltsbelysning

1. Ta bort nummerskyltsbelysningen genom att lossa skruvarna.

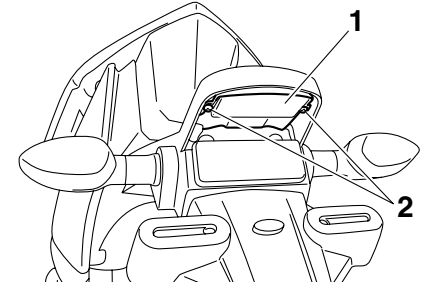

1. Nummerskyltsbelysning
2. Skruv

2. Ta bort sockeln (tillsammans med lampan) genom att dra ut den.

REGELBUNDEN SKÖTSEL OCH JUSTERING

MAU42872

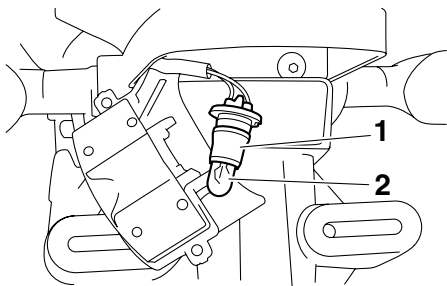

1. Lampsockel för nummerskyltsbelysningen
2. Lampa för nummerskyltsbelysning
3. Ta bort den trasiga lampan genom att dra ut den.
4. Sätt i en ny lampa i sockeln.
5. Sätt tillbaks sockeln (tillsammans med lampan) genom att trycka in den.
6. Montera nummerskyltsbelysningen genom att skruva fast skruvarna.

Byte av parkeringsljuslampa
Om parkeringsljuslampan går sönder, byt ut den enligt följande.

1. Ta bort strålkastaren. (Se sidan 6-33.)
2. Ta bort parkeringsljusets sockel (tillsammans med kontakten) genom att vrida sockeln moturs.

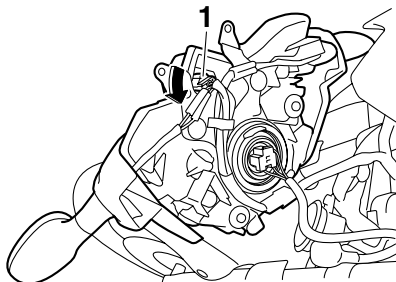

1. Sockel för parkeringsljusets lampa
3. Ta bort den trasiga lampan genom att dra ut den.

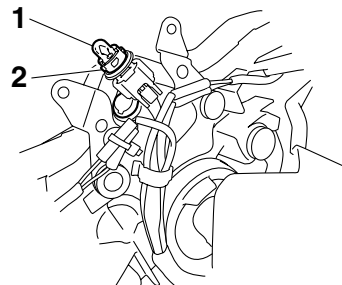

1. Parkeringsljusets lampa
2. Sockel för parkeringsljusets lampa
4. Sätt i en ny lampa i sockeln.
5. Sätt i parkeringsljusets sockel (tillsammans med kontakten) genom att trycka in den och vrida den medurs.
6. Montera av strålkastaren.

Ställa motorcykeln

MAU24350

Eftersom denna modell inte har något mittstöd bör du göra enligt följande när du tar bort ett framhjul eller ett bakhjul eller behöver göra något annat arbete på motorcykeln som kräver att den står upprätt. Kontrollera att motorcykeln står stabilt och i rätt läge innan du börjar arbeta med den. En stabil trälåda kan placeras under motorn så att motorcykeln står stadigare.

För att arbeta med framhjulet

1. Stabilisera bakhjulet med hjälp av ett motorcykelställ. Om du inte har tillgång till ett sådant kan du placera en pallbock under ramen framför bakhjulet.
2. Lyft upp framhjulet så att det hänger fritt med hjälp av ett motorcykelställ.

För att arbeta med bakhjulet

Höj upp bakhjulet med hjälp av ett motorcykelställ. Om du inte har tillgång till ett sådant kan du placera en pallbock

antingen under varje sida på ramen framför bakhjulet eller under varje sida på svingarmen.

Framhjul

MAU24360

För att ta bort framhjulet

MAU24491

MWA10821



Se till att motorcykeln står stadigt så att den inte faller omkull under arbetet och orsakar personskador.

1. Lossa framhjulsaxelns klämbult och därefter framhjulsaxeln och bultarna för bromsok.

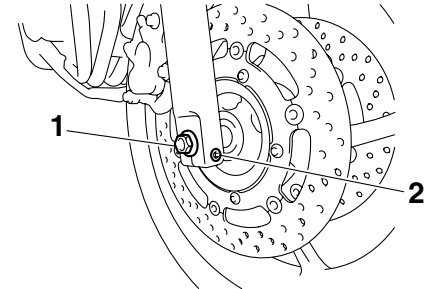

1. Hjulaxel
2. Framhjulsaxelns klämbult

2. Lyft upp framhjulet så att det hänger fritt enligt beskrivningen på sidan 6-38.

REGELBUNDEN SKÖTSEL OCH JUSTERING

3. Ta bort bromsoken på båda sidor genom att skruva loss bultarna. **ANMÄRKNING: Bromsa inte efter det att bromsoken har tagits bort eftersom bromsbeläggen kommer då att pressas ut.** [MCA11051]

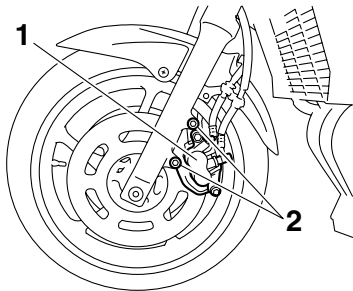

1. Bromsok
2. Bult för bromsok

4. Dra ut hjulaxeln och ta bort hjulet.

MAU43371

För att montera framhjulet

1. Lyft upp hjulet mellan framgafflarna.
2. Stoppa in hjulaxeln.
3. Montera bromsoken genom att skruva fast bultarna.

TIPS

Se till att det finns tillräckligt avstånd mellan bromsbeläggen innan du monterar bromsoken över bromsskivorna.

4. Sänk ned framhjulet så att det står på underlaget och fäll sedan ned sidostödet.
5. Dra åt hjulaxeln, hjulaxelns klämbult och fästbultarna för bromsok till angivet moment.

Åtdragningsmoment:

Hjulaxel:

65 Nm (6.5 m·kgf, 47 ft·lbf)

Framhjulsaxelns klämbult:

19 Nm (1.9 m·kgf, 13 ft·lbf)

Bult för bromsok:

40 Nm (4.0 m·kgf, 29 ft·lbf)

6. Tryck ner styret flera gånger och kontrollera att framgaffeln fungerar.

Bakhjul

MAU25080

För att ta bort bakhjulet

MAU34413

MWA10821

VARNING

Se till att motorcykeln står stadigt så att den inte faller omkull under arbetet och orsakar personskador.

1. Lossa låsmuttern och kedjespänningens justermutter på båda sidor om svingarmen.
2. Lossa axelmuttern.

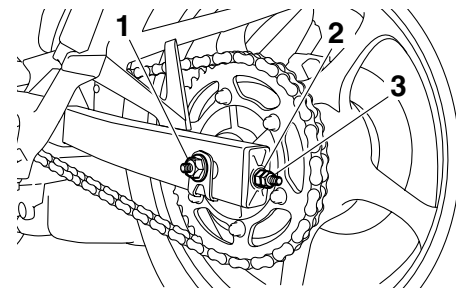

1. Axelmutter
2. Justermutter för kedjespänningen
3. Låsmutter

REGELBUNDEN SKÖTSEL OCH JUSTERING

3. Lyft upp bakhjulet så att det hänger fritt enligt beskrivningen på sidan 6-38.
4. Ta bort axelmuttern.
5. Tryck hjulet framåt och ta därefter bort kedjan från hjulets kuggkrans.

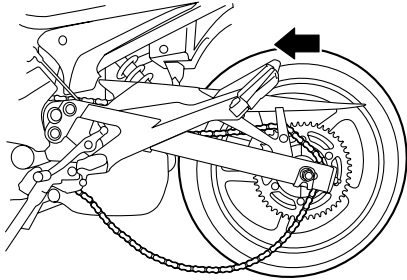

TIPS

- Om det är svårt att ta bort kedjan kan du först ta bort hjulaxeln och sedan lyfta hjulet uppåt så att kedjan kan lyftas av från bakhjulets kuggjul.
- Kedjan behöver inte tas isär för att du ska kunna ta bort eller montera bakhjulet.

6. Stöd bromsoket, lyft hjulet lite och dra ut hjulaxeln.

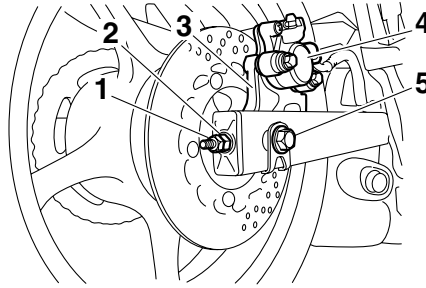

1. Låsmutter
2. Justermutter för kedjespänningen
3. Fäste för bromsok
4. Bromsok
5. Hjulaxel

TIPS

Man kan använda en gummihammare för att knacka ut hjulaxeln.

7. Ta bort hjulet. **ANMÄRKNING:** **Bromsa inte efter det att hjulet har tagits bort tillsammans med bromsskivan eftersom bromsbeläggen kommer då att presas ut.** [MCA11071]

För att montera bakhjulet

MAU34431

1. Montera hjul och fäste för bromsok genom att stoppa in hjulaxeln från höger sida.

TIPS

- Kontrollera att hållaren på svingarmen sitter i spåret på fästet för bromsoket.
- Se till att det finns tillräckligt avstånd mellan bromsbeläggen innan du monterar hjulet.

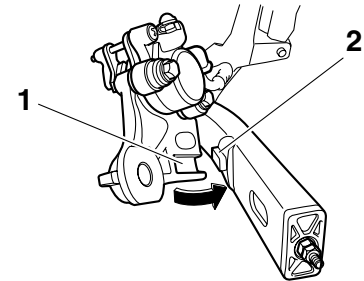

1. Spår
2. Hållare

2. Montera kedjan på bakhjulets kuggjul.
3. Montera axelmuttern.

REGELBUNDEN SKÖTSEL OCH JUSTERING

4. Sänk ned bakhjulet så att det står på underlaget och fäll sedan ned sidostödet.
5. Justera kedjespänningen. (Se sidan 6-25.)
6. Dra åt axelmuttern till angivet moment.

Åtdragningsmoment:

Axelmutter:

90 Nm (9.0 m·kgf, 65 ft·lbf)

Felsökning

Trots att alla Yamaha motorcyklar undersöks noga innan de lämnar fabriken, kan du råka ut för felaktigheter under körning. Om det uppstår problem med exempelvis bränslet, kompressionen eller tändsystemet, kan du få startsvårigheter och effektförluster.

Följande felsökningstabell ger dig möjlighet att snabbt och enkelt kontrollera dessa vitala system själv. Om motorcykeln däremot har behov av en reparation, bör du lämna motorcykeln till en Yamaha återförsäljare, vars skickliga tekniker har nödvändiga verktyg, erfarenhet och kunskap att reparera din motorcykel på ett riktigt sätt.

Använd endast original Yamaha reservdelar. Piratdelar kan se likadana ut som delar från Yamaha, men de är ofta sämre och har en kortare livslängd vilket kan leda till dyra reparationskostnader.

MAU25871

MWA15141



Rök inte och kontrollera att det inte finns öppna lågor eller gnistor, inklusive styrlågor på t.ex. vattenvär-

mare eller ugnar, i närheten när du kontrollerar bränslesystemet. Bensin och bensinångor kan antändas eller explodera vilket kan orsaka allvarliga person- eller egendomsskador.

Felsökningsschema

Startproblem eller dålig motorprestanda

1. Bränsle

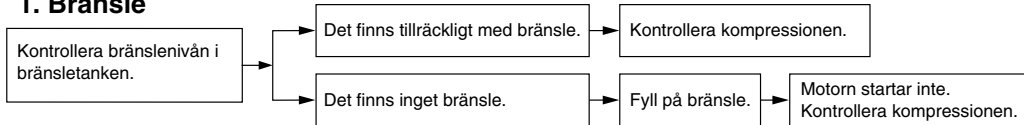

2. Kompression

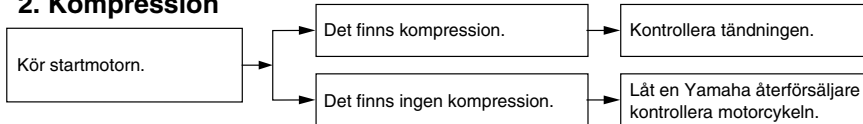

3. Tändning

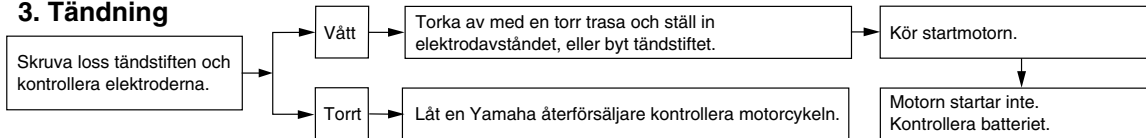

4. Batteri

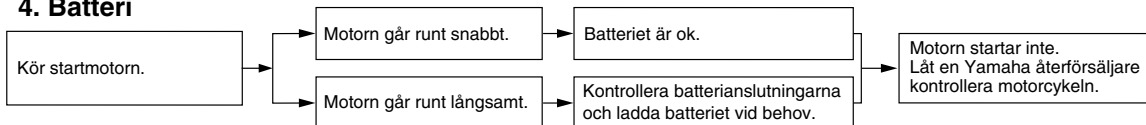

REGELBUNDEN SKÖTSEL OCH JUSTERING

Motorn överhettas

MWA10400

⚠ VARNING

- Lyft aldrig kylvätskelocket när motor och kylare är varma. Skållhet trycksatt vätska och ånga kan spruta ut och medföra risk för allvarliga skador. Vänta tills motorn har kallnat.
- När du har tagit bort fästbulten för kylvätskelocket bör du placera en tjock trasa, t.ex. en handduk, över kylvätskelocket och sedan långsamt vrida locket moturs för att släppa ut eventuellt övertryck. När det pysande ljudet har slutat kan du trycka ner locket och vrida det moturs och sedan lyfta av locket.

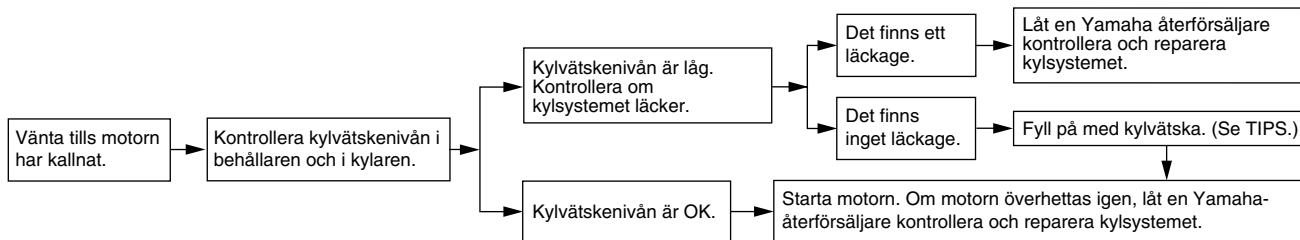

TIPS

Om du inte har tillgång till kylvätska kan du använda vanligt vattenledningsvatten under förutsättning att du byter ut det mot rekommenderad kylvätska vid första bästa tillfälle.

SKÖTSEL OCH FÖRVARING AV MOTORCYKELN

Försiktighet med matta färger

MAU37833

MCA15192

ANMÄRKNING

Vissa modeller har delar med matta ytor. Kontakta en Yamaha-återförsäljare för råd om vilka produkter som du ska använda vid rengöring av fordonet. Om du använder borste, starka kemiska produkter eller rengöringsmedel när du rengör dessa delar kommer ytan att repas eller skadas. Du bör heller inte vaxa några matta ytor.

Skötsel

MAU26014

Motorcykelns öppna konstruktion gör dess teknologi mer attraktiv, men det gör även den känslig. Trots att högkvalitativt material har används kan rost och korrosion utvecklas. Ett rostigt avgasrör syns ofta inte på en bil men på en motorcykel försämrar det motorcykelns helhetsintryck. Det är inte bara med tanke på garantin som du ofta behöver göra en ordentlig skötsel utan det kommer även att bidra till att motorcykelns ser snygg ut och dess livslängd förlängs samt dess prestanda optimeras.

Före rengöring

1. Täck över avgasrörets öppning med en plastpåse när motorn har kallnat.
2. Kontrollera att alla lock och skydd såväl som alla elektriska kopplingar, inklusive tändstiftshattar, sitter på ordentligt.
3. Ta bort kraftiga avlagringar av smuts, som olja som bränt fast på vevhuset, med ett avfettningsmedel och en borste. Använd aldrig avfettningsmedel på tätningar,

packningar, kuggkrans, kedja och hjulaxlar. Skölj alltid av smutsen och avfettningsmedlet med vatten.

Rengöring

MCA10772

ANMÄRKNING

- Undvik att använda starka fälgrengöringsmedel, speciellt på ekerhjul. Om sådan produkter används på ställen där det är svårt att få bort smuts, låt inte medlet sitta på under längre tid än som är angivet på produkten. Skölj även av ytan omedelbart efter rengöring och torka av den. Spruta därefter på korrosions-skyddssprej.
- Felaktig rengöring kan skada plastdelar (som kåporna, paneler, rutor, strålkastarlinser, mätarelinser, etc.) samt ljuddämpare. Använd bara en mjuk, ren trasa eller svamp fuktad med vatten för att rengöra plastdetaljer. Ett mildt rengöringsmedel som späts ut med vatten kan användas om det är svårt att få delarna rena med bara vatten. Kom ihåg

SKÖTSEL OCH FÖRVARING AV MOTORCYKELN

att skölja bort eventuella rester av rengöringsmedlet med rikligt med vatten eftersom det kan skada plastdelarna.

- Använd inte starka kemiska produkter på plastdetaljer. Försäkra dig om att den trasa eller svamp som du använder inte har varit i kontakt med starka eller slipande produkter, lösningsmedel eller thinner, bränsle, rostborttagningsmedel, bromsvätska, frostskyddsmedel eller elektrolyt.
- Använd inte högtryckstvätt eller ångtvätt eftersom det kan tränga in vatten i följande områden: tätningar (på hjul- och svingarmlagringar, gaffel och bromsar), elektriska komponenter (kontakter, instrument, omkopplare och lampor), ventilationsslangar och ventilationsöppningar.
- För motorcyklar som är utrustade med vindruta: Använd inte starka rengöringsmedel eller hårda svampar som kan göra ytan matt eller repa. Vissa rengöringsmedel för plast kan repa vindrutan. Testa produkten på

en liten dold yta på vindrutan för att kontrollera så att den inte efterlämnar några märken. Om vindrutan är repad kan du polera den med ett plastpoleringsmedel av god kvalitet efter tvättning.

Efter normal användning

Ta bort smuts med varmt vatten, ett mildt rengöringsmedel och en mjuk, ren svamp och skölj ordentligt med rent vatten. Använd en tandborste eller flaskborste för svåråtkomliga områden. Smuts som sitter hårt fast och insekter lossnar lättare om ytan täcks med en fuktig trasa under några minuter före rengöring.

Om du har kört i regnväder, nära havet eller på saltade vägar

Eftersom havssalt eller vägar som saltats under vintertid är extremt korrosivt tillsammans med vatten, gör så här varje gång som du har kört i regn, nära havet eller på saltade vägar.

TIPS

Salt som sprids på vägarna under vintern kan finnas kvar på våren.

1. Rengör motorcykeln med kallt vatten och ett mildt rengöringsmedel när motorcykeln har svalnat.

ANMÄRKNING: Använd inte varmt vatten eftersom det ökar den korrosiva effekten i saltet.

[MCA10791]

2. Spruta på korrosionsskydd på all metall, inklusive krom-nickelpläterade ytor för att förhindra korrosion.

Efter rengöring

1. Torka av motorcykeln med ett sämskskinn eller en absorberande trasa.
2. Torka omedelbart av kedjan och smörj in den så att den inte rostar.
3. Använd ett krompolish för att putsa krom, aluminium och rostfria delar, inklusive avgassystemet. (Även den termiska missfärgningen på rostfria avgassystem kan tas bort genom polering.)

4. För att motverka korrosion bör du använda korrosionsskyddssprej på alla metaller, inklusive kromade och nickelpläterade ytor.
5. Använd sprejolja som ett universellt rengöringsmedel för att ta bort kvarsittande smuts.
6. Bättringsmålå små lackskador som orsakats av stenskott etc.
7. Vaxa alla målade ytor.
8. Låt motorcykeln torka helt innan du ställer undan den eller täcker över den.

MWA11131

VARNING

Föreningar på bromsar eller däck kan göra att du förlorar kontrollen över fordonet.

- Försäkra dig om att det inte finns någon olja eller vax på bromsar eller däck.
- Vid behov kan du rengöra bromsskivor och bromsbelägg med ett rengöringsmedel för bromsar eller med aceton, däck-
en tvättas med varmt vatten och ett mildt rengöringsmedel. Innan

du kör med högre hastigheter bör du testa motorcykelns bromsar och väghållning.

MCA10800

ANMÄRKNING

- Använd en liten mängd sprejolja och vax och torka av eventuellt överflöd.
- Använd aldrig olja eller vax på gummidetaljer eller plastdetaljer utan använd lämplig produkt för att sköta dessa.
- Undvik slipande polermedel eftersom lacken kommer att slitas bort.

TIPS

- Kontakta en Yamaha återförsäljare för information om vilka produkter som bör användas.
- Strålkastarglasat kan bli immigt av tvätt, regn eller fuktig väderlek. Fukten på glasat försvinner om strålkastaren slås på en kort stund.

Förvaring

MAU26181

Kortvarig

Förvara alltid motorcykeln på ett svalt, torrt ställe och den skydda vid behov från damm med ett poröst överdrag.

MCA10810

ANMÄRKNING

- Förvaring av motorcykeln i ett dåligt ventilerat rum eller om den täcks med ett överdrag medan den fortfarande är fuktig, kan ge upphov till att vatten och fukt tränger in och ger upphov till rost.
- För att förhindra korrosion bör motorcykeln inte förvaras i fuktiga källare, stall (luften innehåller ammoniak) och områden där starka kemikalier förvaras.

Långvarig

Innan du ställer undan motorcykeln under flera månader:

1. Följ anvisningarna i avsnittet "Skötsel" i detta kapitel.

SKÖTSEL OCH FÖRVARING AV MOTORCYKELN

2. Fyll bensintanken och tillsätt en bränslestabilisator (om det finns tillgängligt) för att hindra att tanken rostar eller att bränslekväliteten försämras.
3. Gör på följande sätt för att skydda cylindrar, kolringar, etc, från korrosion.
 - a. Ta bort tändstiftshattarna och skruva loss tändstiften.
 - b. Håll i en tesked motorolja i varje tändstiftshål.
 - c. Sätt på tändstiftshattarna på tändstiften och placera tändstiften på topplocket så att de är jordade. (Detta begränsar gnistorna under nästa steg.)
 - d. Dra runt motorn flera varv med hjälp av startmotorn. (Detta gör att oljan i cylindern sprids ut på cylinderväggarna.) **WARNING! För att undvika skada när motorn går runt bör du se till att tändstiftet är ordentligt jordat när motorn dras runt.**
 - e. Ta bort tändstiftshattarna från tändstiften och skruva fast tändstiften. Sätt tillbaks tändstiftshattarna på tändstiften.
4. Smörj alla reglageleder, -lagringar och -kablar samt alla leder och lagringar på pedaler och stöd.
5. Kontrollera vid behov luftrycket i däcken och lyft sedan upp motorcykeln så att båda hjulen är fria från underlaget. Som alternativ kan du vrida på hjulen lite varje månad så att inte däcken deformeras på något ställe.
6. Täck över avgasrören med en plastpåse så att det inte tränger in någon fukt.
7. Ta bort batteriet och ladda det. Lagra det på ett svalt och torrt ställe och ladda det varje månad. Förvara inte batteriet på ett för varmt eller för kallt ställe [mindre än 0 °C (30 °F) eller mer än 30 °C (90 °F)]. För mer information om hur du förvarar batteriet, se sidan 6-31.

TIPS

Om något behöver repareras på motorcykeln bör du göra det innan du ställer undan den.

[MWA10951]

Mått:

- Totallängd:
2120 mm (83.5 in)
- Totalbredd:
770 mm (30.3 in)
- Totalhöjd:
1085 mm (42.7 in)
- Sitthöjd:
785 mm (30.9 in)
- Hjulbas:
1440 mm (56.7 in)
- Markfrigång:
140 mm (5.51 in)
- Vändradie:
2800 mm (110.2 in)

Vikt:

- Med olja och bränsle:
205.0 kg (452 lb)

Motor:

- Motortyp:
Vattenkyld, 4-takt, DOHC
- Cylinderarrangemang:
Framåtlutad parallell, 4 cylindrar
- Slagvolym:
600.0 cm³
- Borring × slaglängd:
65.5 × 44.5 mm (2.58 × 1.75 in)
- Kompressionsförhållande:
12.20 :1
- Startsystem:
Elstart
- Smörjsystem:
Våtsump

Motorolja:

- Typ:
SAE 10W-30, SAE 10W-40, SAE 15W-40,
SAE 20W-40 eller SAE 20W-50

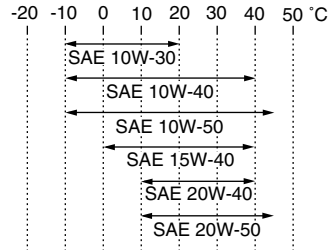

- Rekommenderad motorolja:
API service SG typ eller högre, JASO
standard MA
- Oljemängd i motor:
Utan byte av oljefilterinsats:
2.50 L (2.64 US qt, 2.20 Imp.qt)
Med byte av oljefilterinsats:
2.80 L (2.96 US qt, 2.46 Imp.qt)

Kylsystem:

- Rymd i kylvätskebehållare (upp till max-
markeringen):
0.25 L (0.26 US qt, 0.22 Imp.qt)
- Kylarrymd (inklusive alla slangar):
2.00 L (2.11 US qt, 1.76 Imp.qt)

Luftfilter:

- Luftfilter:
Oljeindränkt papperslement

Bränsle:

- Rekommenderat bränsle:
Använd bara blyfri regularbensin
- Tankvolym:
17.3 L (4.57 US gal, 3.81 Imp.gal)
- Reservtank, mängd:
3.2 L (0.85 US gal, 0.70 Imp.gal)

Bränsleinsprutning:

- Trottelhus:
Typ/antal:
32EIDW/1

Tändstift:

- Tillverkare/modell:
NGK/CR9E
- Rekommenderat elektroavstånd:
0.7–0.8 mm (0.028–0.031 in)

Koppling:

- Kopplingstyp:
Våt, flerskivig

Drivsystem:

- Primär reduktion:
Cylindrisk kugghjul
- Primärt utväxlingsförhållande:
86/44 (1.955)
- Sekundär reduktion:
Kedja
- Sekundärt utväxlingsförhållande:
46/16 (2.875)
- Växellådstyp:
Konstant ingrepp, 6 växlar
- Manövrering:
Manövrering med vänster fot

SPECIFIKATIONER

Utväxlingsförhållande:

- 1:an
37/13 (2.846)
- 2:an
37/19 (1.947)
- 3:an
28/18 (1.556)
- 4:an
32/24 (1.333)
- 5:an
25/21 (1.190)
- 6:an
26/24 (1.083)

Ram:

- Ramtyp:
Diamant
- Castervinkel:
26.00 °
- Försprång:
103.5 mm (4.07 in)

Framdäck:

- Typ:
Slanglöst
- Storlek:
120/70 ZR17M/C (58W)
- Tillverkare/modell:
BRIDGESTONE/BT021
- Tillverkare/modell:
DUNLOP/ROADSMART

Bakdäck:

- Typ:
Slanglöst
- Storlek:
160/60 ZR17M/C (69W)

Tillverkare/modell:

BRIDGESTONE/BT021

Tillverkare/modell:

DUNLOP/ROADSMART

Last:

Maxlast:

- 195 kg (430 lb)
- (Total vikt på förare, passagerare, bagage och tillbehör)

Däckens lufftryck (uppmätt när däcken är kalla):

Lastningsförhållande:

0–90 kg (0–198 lb)

Fram:

225 kPa (2.25 kgf/cm², 33 psi)

Bak:

250 kPa (2.50 kgf/cm², 36 psi)

Lastningsförhållande:

90–195 kg (198–430 lb)

Fram:

250 kPa (2.50 kgf/cm², 36 psi)

Bak:

290 kPa (2.90 kgf/cm², 42 psi)

Körning med hög hastighet:

Fram:

225 kPa (2.25 kgf/cm², 33 psi)

Bak:

250 kPa (2.50 kgf/cm², 36 psi)

Framhjul:

- Hjultyp:
Gjutna fälgar
- Fälgstorlek:
17M/C x MT3.50

Bakhjul:

- Hjultyp:
Gjutna fälgar
- Fälgstorlek:
17M/C x MT4.50

Frambroms:

- Typ:
Dubbla bromsskivor
- Manövrering:
Höger hand
- Rekommenderad vätska:
DOT 4

Bakbroms:

- Typ:
Enkel bromsskiva
- Manövrering:
Höger fot
- Rekommenderad vätska:
DOT 4

Framfjädring:

- Typ:
Teleskopgaffel
- Fjäder/stötdämpartyp:
Spiralfjäder/oljedämpare
- Fjädringsrörelse:
130.0 mm (5.12 in)

Bakfjädring:

- Typ:
Svingarm (monocross)
- Fjäder/stötdämpartyp:
Spiralfjäder/gas-oljedämpare
- Fjädringsrörelse:
130.0 mm (5.12 in)

Elsystem:

- Tändsystem:
 - TCl (digitalt)
- Laddningssystem:
 - AC-magnet

Batteri:

- Modell:
 - GT12B-4
- Spänning, kapacitet:
 - 12 V, 10.0 Ah

Strålkastarlampa:

- Lamptyp:
 - Halogenlampa

Lampspänning, effekt × antal:

- Strålkastarlampa:
 - 12 V, 60/55 W × 1
- Bakljus/bromsljus:
 - 12 V, 5.0 W/21.0 W × 1
- Blinkerslampor, fram:
 - 12 V, 10.0 W × 2
- Blinkerslampor, bak:
 - 12 V, 10.0 W × 2
- Parkeringsljus:
 - 12 V, 5.0 W × 1
- Nummerskyltsbelysning:
 - 12 V, 5.0 W × 1
- Instrumentbelysning:
 - LED
- Indikeringslampa för neutralläge:
 - LED
- Indikeringslampa för helljus:
 - LED
- Varningslampa för oljenivå:
 - LED

- Indikeringslampa för blinkers:
 - LED
- Varningslampa för kylväsketemperatur:
 - LED
- Varningslampa för motorproblem:
 - LED
- Indikeringslampa för startspärrsystem:
 - LED

Säkringar:

- Huvudsäkring:
 - 30.0 A
- Säkring för strålkastare:
 - 20.0 A
- Säkring för bakljus:
 - 10.0 A
- Säkring för signalsystem:
 - 7.5 A
- Säkring för tändningen:
 - 10.0 A
- Säkring för kylfläkt:
 - 20.0 A
- Säkring för bränsleinsprutningssystemet:
 - 10.0 A
- Reservsäkring:
 - 7.5 A

KONSUMENTINFORMATION

Identifikationsnummer

MAU26351

Skriv ner identifikationsnummer på nyckel och motorcykel samt typskyltsinformationen på raderna här nedan. Dessa uppgifter underlättar för dig när du beställer reservdelar från en Yamaha återförsäljare eller om du får motorcykeln stulen.

NYCKELNS

IDENTIFIKATIONSNUMMER:

MOTORCYKELNS

IDENTIFIKATIONSNUMMER:

9

INFORMATION PÅ TYPSKYLT:

Nyckelns identifikationsnummer

MAU26381

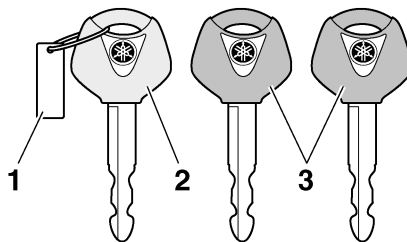

1. Nyckelns identifikationsnummer
2. Kodåterregistreringsnyckel (rött grepp)
3. Standardnycklar (svart grepp)

Nyckelns identifikationsnummer är stämplat på nyckelskylten. Skriv ner detta nummer i utrymmet för det och använd numret som en referens om du behöver beställa nya nycklar.

Motorcykelns identifikationsnummer

MAU26400

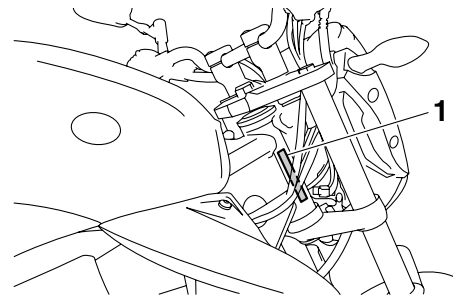

1. Motorcykelns identifikationsnummer

Motorcykelns identifikationsnummer är stämplat på styrhuvudröret. Skriv ner detta nummer i utrymmet för det.

TIPS

Motorcykelns identifikationsnummer används för att identifiera din motorcykel och kan behöva användas när du registrerar motorcykeln i det statliga fordonsregistret.

MAU26480

Typskylt

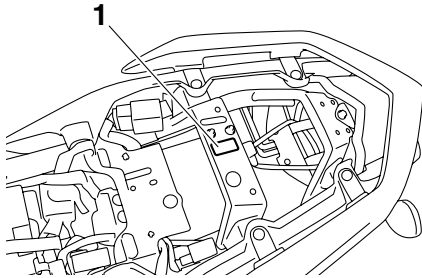

1. Typskylt

Typskylten är monterad på ramen under sadeln. (Se sidan 3-17.) Skriv ner informationen på denna skylt i utrymmet för det. Du behöver denna information när du beställer reservdelar från en Yamaha återförsäljare.

REGISTER

A

Avbländningskontakt	3-12
Avstängningssystem för tändkrets	3-21

B

Bakljus-/bromsljuslampa, byte.....	6-35
Batteri.....	6-31
Blinkerslampa, byte	6-36
Blinkersomkopplare	3-12
Bromshandtag	3-13
Bromsljuskontakt, justera	6-22
Broms- och kopplingshandtag, kontroll av och smörjning	6-28
Bromspedal.....	3-14
Bromspedal och växelpedal, kontroll av och smörjning	6-27
Bromsvätska, byte	6-24
Bromsvätskenivå, kontroll av.....	6-23
Bränsle.....	3-15
Bränsleförbrukning, tips för att sänka	5-3
Bränsletankens ventilations-/ överloppsslang	3-16

D

Delarnas placering.....	2-1
Däck.....	6-19

F

Felsökning	6-41
Felsökningsschema.....	6-42
Framgaffel, kontroll av	6-29
Försiktighet med matta färger	7-1
Förvaring.....	7-3
Förvaringsfack	3-18

G

Gashandtag och kabel, kontroll av och smörjning	6-27
--	------

Gaskabelns spel, kontroll.....	6-18
--------------------------------	------

H

Hjul	6-21
Hjul (bak)	6-39
Hjul (fram).....	6-38
Hjullager, kontroll av.....	6-30
Hjälmhållare	3-18
Huvudströmbrytare/styrlås	3-2

I

Identifikationsnummer	9-1
Indikeringslampa för blinkers	3-4
Indikeringslampa för helljus.....	3-4
Indikeringslampa för neutralläge.....	3-4
Indikeringslampa för startspärrsystem.....	3-7
Indikerings- och varningslampor.....	3-4
Inkörning av motor	5-3

K

Kablar, kontroll av och smörjning.....	6-27
Katalysator	3-16
Kedja, rengöring och smörjning	6-26
Kedjespänning	6-25
Kontroll av bromsbelägg, fram och bak ...	6-23
Kopplingshandtag	3-13
Kopplingshandtagets spel, justering	6-21
Kylvätska	6-12
Kåpa och paneler, lossa och sätta fast.....	6-7

L

Ljusblinkknapp.....	3-12
Luftfilter, byte	6-16

M

Motorcykelns identifikationsnummer.....	9-1
Motorolja och oljefilterinsats.....	6-9
Multi-funktionsmätare	3-7

N

Nummerskyaltsbelysning, byte av lampa	6-36
Nyckelns identifikationsnummer.....	9-1

O

Omkopplare på styrhandtagen	3-11
-----------------------------------	------

P

Parkering.....	5-4
Parkeringsljuslampa, byte	6-37

S

Sadel.....	3-17
Sidostöd	3-20
Sidostöd, kontroll av och smörjning.....	6-29
Signalknapp	3-12
Skötsel	7-1
Skötsel och smörjning, regelbunden	6-3
Specifikationer	8-1
Start av motor	5-1
Startknapp.....	3-12
Startspärrsystem.....	3-1
Stoppknapp.....	3-12
Strålkastarlampa, byta	6-33
Styrets läge, justering	3-19
Styrning, kontroll av	6-30
Ställa motorcykeln	6-38
Stöldlarm (extra utrustning)	3-11
Stötdämpare, justering	3-19
Svingarmens ledpunkter, smörjning	6-29
Säkerhetsinformation.....	1-1
Säkringar, byte.....	6-32

T

Tanklock.....	3-14
Tomgångsvarvtal	6-17
Typskylt.....	9-2

Tändstift, kontroll av6-8

U

Underhåll, emissionssystem6-2

V

Varningsblinkersomkopplare.....3-12

Varningslampa för kylvätsketemperatur3-4

Varningslampa för motorproblem.....3-7

Varningslampa för oljenivå.....3-4

Ventilspel6-18

Verktygssats.....6-1

Växelpedal.....3-13

Växling.....5-2



PRINTED IN THE NETHERLANDS
2008.10