



⚠️ Lea este manual atentamente antes de utilizar este vehículo.

MANUAL DEL PROPIETARIO

**WR**

**WR125R**  
**WR125X**

22B-F819D-S0

 **Lea este manual atentamente antes de utilizar este vehículo. Este manual debe acompañar al vehículo si este se vende.**

¡Bienvenido al mundo de las motocicletas Yamaha!

Como propietario de una WR125R/WR125X, se beneficia usted de la amplia experiencia de Yamaha y de la más avanzada tecnología en el diseño y la fabricación de productos de alta calidad que han dado a Yamaha su reputación de fiabilidad.

Lea este manual en su totalidad para disfrutar de todas las ventajas de su WR125R/WR125X. El manual del propietario no sólo le enseñará cómo utilizar, revisar y mantener su motocicleta, sino además cómo protegerse a sí mismo y a otros de problemas y accidentes.

Además, los numerosos consejos contenidos en este manual le ayudarán a mantener su motocicleta en las mejores condiciones posibles.

Si necesita cualquier aclaración adicional, no dude en ponerse en contacto con su concesionario Yamaha.

El equipo de Yamaha le desea muchos paseos seguros y agradables. Recuerde, ¡la seguridad es lo primero!

Yamaha mejora constantemente el diseño y la calidad de sus productos. Por tanto, aunque este manual contiene la información más actual en el momento de imprimirse, pueden existir pequeñas discrepancias entre su motocicleta y este manual. Si necesita cualquier aclaración relativa a este manual, consulte a su concesionario Yamaha.



---

**Lea este manual atentamente y en su totalidad antes de utilizar esta motocicleta.**

---



# INFORMACIÓN IMPORTANTE RELATIVA AL MANUAL

---

---

SAU10132

En este manual, la información particularmente importante se distingue mediante las siguientes anotaciones:

	<p><b>Este es el símbolo de aviso de seguridad. Se utiliza para avisarle de un posible peligro de daños personales. Obedezca todos los mensajes de seguridad que siguen a este símbolo para evitar posibles daños personales o un accidente mortal.</b></p>
 <b>ADVERTENCIA</b>	<p><b>ADVERTENCIA</b> indica una situación peligrosa que, de no evitarse, puede ocasionar un accidente mortal o daños personales graves.</p>
<b>ATENCIÓN</b>	<p><b>ATENCIÓN</b> indica precauciones especiales que se deben adoptar para evitar que el vehículo u otros bienes resulten dañados.</p>
<b>NOTA</b>	<p><b>NOTA</b> proporciona información clave para facilitar o clarificar los procedimientos.</p>

# **INFORMACIÓN IMPORTANTE RELATIVA AL MANUAL**

---

---

SAUM2150

**WR125R/WR125X  
MANUAL DEL PROPIETARIO  
©2008 MBK INDUSTRIE  
1ª edición, diciembre 2008  
Todos los derechos reservados  
Toda reproducción o uso no autorizado  
sin el consentimiento escrito de  
MBK INDUSTRIE  
quedan expresamente prohibidos.  
Impreso en Holanda.**

# TABLA DE CONTENIDOS

<b>INFORMACIÓN RELATIVA A LA SEGURIDAD</b> .....	1-1	<b>PARA SU SEGURIDAD – COMPROBACIONES PREVIAS</b> .....	4-1	Holgura de la válvula .....	6-15
<b>DESCRIPCIÓN</b> .....	2-1	<b>UTILIZACIÓN Y PUNTOS IMPORTANTES PARA LA CONDUCCIÓN</b> .....	5-1	Neumáticos .....	6-15
Vista izquierda .....	2-1	Arranque del motor .....	5-1	Ruedas de radios .....	6-17
Vista derecha.....	2-3	Cambio .....	5-2	Ajuste del juego libre de la maneta de embrague .....	6-17
Mandos e instrumentos .....	2-5	Consejos para reducir el consumo de gasolina .....	5-3	Comprobación del juego libre de la maneta del freno delantero ...	6-18
<b>FUNCIONES DE LOS INSTRUMENTOS Y MANDOS</b> .....	3-1	Rodaje del motor .....	5-3	Ajuste del juego libre del pedal de freno .....	6-19
Interruptor principal/Bloqueo de la dirección .....	3-1	Estacionamiento .....	5-4	Comprobación de las pastillas de freno delantero y trasero .....	6-19
Testigos y luces de advertencia .....	3-2	<b>MANTENIMIENTO Y AJUSTES PERIÓDICOS</b> .....	6-1	Comprobación del líquido de freno .....	6-20
Visor multifunción .....	3-3	Juego de herramientas .....	6-1	Cambio del líquido de freno .....	6-21
Interruptores del manillar .....	3-5	Cuadro de mantenimiento periódico del sistema de control de emisiones .....	6-2	Juego de la cadena de transmisión .....	6-21
Maneta de embrague .....	3-6	Cuadro general de mantenimiento y engrase .....	6-3	Limpieza y engrase de la cadena de transmisión .....	6-22
Pedal de cambio .....	3-6	Desmontaje y montaje de los paneles .....	6-7	Comprobación y engrase de los cables .....	6-23
Maneta de freno .....	3-7	Comprobación de la bujía .....	6-8	Comprobación y engrase del puño del acelerador y el cable .....	6-23
Pedal de freno .....	3-7	Aceite del motor y filtro .....	6-9	Comprobación y engrase de las manetas de freno y embrague .....	6-24
Tapón del depósito de gasolina .....	3-7	Líquido refrigerante .....	6-11	Comprobación y engrase del pedal de freno .....	6-24
Combustible .....	3-8	Cambio del filtro de aire y limpieza del tubo de drenaje .....	6-13	Comprobación y engrase del cablete lateral .....	6-25
Catalizador .....	3-9	Ajuste del ralentí del motor .....	6-13		
Asiento .....	3-10	Ajuste del juego libre del cable del acelerador .....	6-14		
Ajuste del conjunto amortiguador .....	3-11				
Caballote lateral .....	3-12				
Sistema de corte del circuito de encendido .....	3-12				

# TABLA DE CONTENIDOS

Engrase de los pivotes del basculante .....6-25	<b>ESPECIFICACIONES</b> ..... 8-1
Comprobación de la horquilla delantera .....6-25	<b>INFORMACIÓN PARA EL CONSUMIDOR</b> ..... 9-1
Comprobación de la dirección .....6-26	Números de identificación ..... 9-1
Comprobación de los cojinetes de las ruedas .....6-27	
Batería .....6-27	
Cambio de fusibles .....6-28	
Cambio de la bombilla del faro .....6-29	
Cambio de una bombilla de la luz de freno/piloto trasero ..... 6-30	
Cambio de la bombilla de un intermitente .....6-31	
Cambio de la bombilla de la luz de la matrícula .....6-31	
Cambio de la bombilla de una luz de posición .....6-31	
Apoyo de la motocicleta .....6-32	
Rueda delantera .....6-32	
Rueda trasera .....6-34	
Identificación de averías .....6-35	
Cuadros de identificación de averías .....6-37	

## **CUIDADOS Y ALMACENAMIENTO**

<b>DE LA MOTOCICLETA</b> .....7-1
Cuidados .....7-1
Almacenamiento .....7-3

## Sea un propietario responsable

Como propietario del vehículo, es usted responsable de su funcionamiento seguro y adecuado.

Las motocicletas son vehículos de dos ruedas.

La seguridad de su uso y funcionamiento depende de la aplicación de las técnicas de conducción apropiadas, así como de la habilidad del conductor. Todo conductor debe conocer los requisitos siguientes antes de conducir esta motocicleta.

Debe:

- Obtener instrucciones completas de una fuente competente sobre todos los aspectos del funcionamiento de la motocicleta.
- Observar las advertencias y los requisitos de mantenimiento que se indican en el presente Manual del propietario.
- Obtener una formación cualificada en las técnicas de conducción seguras y apropiadas.
- Obtener un servicio técnico profesional según se indica en el presente Manual del propietario o cuando las condiciones mecánicas así lo requieran.

## Seguridad en la conducción

Realice las comprobaciones previas cada vez que vaya a utilizar el vehículo para estar seguro de que se encuentra en condiciones seguras de funcionamiento. Si no revisa o mantiene el vehículo correctamente aumentarán las posibilidades de accidente o daños materiales. Consulte en la página 4-1 el listado de comprobaciones previas.

- Esta motocicleta está diseñada para llevar al conductor y un pasajero.
- La mayor parte de los accidentes de tráfico entre coches y motocicletas se deben al hecho de que el conductor del coche no ha detectado ni reconocido a la motocicleta. Muchos accidentes se han producido porque el conductor del coche no ha visto la motocicleta. Una medida muy eficaz para reducir las posibilidades de este tipo de accidente es el hacerse bien visible.

### Por tanto:

- Lleve una chaqueta de color brillante.
- Sea especialmente prudente al aproximarse a cruces y pasarlos, ya que los cruces son los lugares en los que se producen accidentes de motocicleta con mayor frecuencia.

- Circule por donde los otros conductores puedan verle. Evite permanecer en los ángulos sin visión de otros conductores.
- En muchos accidentes están implicados conductores inexpertos. De hecho, muchos conductores que han estado implicados en accidentes ni siquiera tienen un permiso de conducir motocicletas vigente.
  - No conduzca sin estar cualificado y no preste su motocicleta a personas que no lo estén.
  - Conozca sus capacidades y sus límites. El hecho de permanecer dentro de sus límites le ayudará a evitar un accidente.
  - Le recomendamos que practique en un lugar donde no haya tráfico hasta que se haya familiarizado completamente con la motocicleta y todos sus mandos.
- Muchos accidentes se han debido a un error del conductor de la motocicleta. Un error típico consiste en abrirse demasiado en una curva a causa del





# INFORMACIÓN RELATIVA A LA SEGURIDAD

exceso de velocidad o el subviraje (ángulo de ladeo insuficiente para la velocidad).

- Respete siempre el límite de velocidad y no circule nunca más rápido de lo que resulte adecuado según el estado de la calzada y el tráfico.
- Señale siempre antes de girar o cambiar de carril. Cerciórese de que los otros conductores puedan verle.
- La postura del conductor y del pasajero es importante para poder mantener un control adecuado.
  - Para mantener el control de la motocicleta durante la marcha, el conductor debe mantener ambas manos en el manillar y ambos pies en las estriberas.
  - El pasajero debe sujetarse siempre al conductor, a la correa del asiento o al asidero con las dos manos y mantener ambos pies en las estriberas del pasajero. No lleve nunca a un pasajero que no pueda mantener firmemente ambos pies en las estriberas.
- No conduzca nunca bajo los efectos del alcohol u otras drogas.

## Equipo protector

La mayoría de las muertes en accidentes de motocicleta se producen por lesiones en la cabeza. El uso de un casco de seguridad es esencial en la prevención o reducción de las lesiones en la cabeza.

- Utilice siempre un casco homologado.
- Utilice una máscara o gafas. El viento en los ojos sin proteger puede reducir la visión y retrasar la percepción de un peligro.
- El uso de una chaqueta, botas, pantalones y guantes resistentes, etc., resulta eficaz para prevenir o reducir las abrasiones o laceraciones.
- No lleve nunca prendas amplias que puedan engancharse en los mandos, las estriberas o en las ruedas y provocar lesiones o un accidente.
- Utilice siempre ropa protectora que le cubra las piernas, los tobillos y los pies. El motor y el sistema de escape están muy calientes durante la marcha o después y pueden provocar quemaduras.
- El pasajero debe observar también las precauciones indicadas anteriormente.

## Evite el envenenamiento por monóxido de carbono

Los gases de escape del motor contienen monóxido de carbono, un gas letal. La inhalación de monóxido de carbono puede provocar dolores de cabeza, mareo, somnolencia, náuseas, confusión y, por último, la muerte.

El monóxido de carbono es un gas incoloro, inodoro e insípido que puede estar presente aunque no se vea ni se huelga nada procedente del escape del motor. Se pueden acumular en tiempo muy breve niveles letales de monóxido de carbono que le postrarán rápidamente y le impedirán salvarse. Asimismo, en lugares cerrados o mal ventilados pueden mantenerse niveles letales de monóxido de carbono durante horas o días. Si nota cualquier síntoma de envenenamiento por monóxido de carbono abandone el lugar inmediatamente, respire aire fresco y SOLICITE TRATAMIENTO MÉDICO.

- No ponga el motor en marcha en un lugar cerrado. Aunque intente eliminar los gases de escape con extractores o ventanas y puertas abiertas, el monóxido de carbono puede alcanzar rápidamente niveles peligrosos.

# INFORMACIÓN RELATIVA A LA SEGURIDAD

1

- No ponga en marcha el motor en lugares mal ventilados o parcialmente cerrados como cobertizos, garajes o cocheras.
- No ponga en marcha el motor en el exterior cuando los gases de escape puedan penetrar en un edificio a través de aberturas como ventanas y puertas.

## Carga

La incorporación de accesorios o carga que modifiquen la distribución del peso de la motocicleta puede reducir su estabilidad y manejabilidad. Para evitar la posibilidad de un accidente, tenga mucho cuidado al añadir carga o accesorios a la motocicleta. Si ha añadido carga o accesorios a la motocicleta, conduzca con mucha precaución. A continuación, además de información sobre accesorios, exponemos algunas reglas generales que se deben observar en caso de cargar equipaje o añadir accesorios a la motocicleta:

El peso total del conductor, el pasajero, los accesorios y el equipaje no debe superar la carga máxima. **La utilización de un vehículo sobrecargado puede ocasionar un accidente.**

**Carga máxima:**  
185 kg (408 lb)

Cuando lo cargue dentro de este límite de peso, tenga en cuenta lo siguiente:

- El peso del equipaje y los accesorios debe mantenerse lo más bajo y cerca posible de la motocicleta. Sujete bien los objetos más pesados lo más cerca posible del centro del vehículo y distribuya el peso lo más uniformemente posible en ambos lados de la motocicleta a fin de reducir al mínimo el desequilibrio o la inestabilidad.
- El desplazamiento de pesos puede crear un desequilibrio repentino. Verifique que los accesorios y la carga estén bien sujetos a la motocicleta antes de iniciar la marcha. Compruebe con frecuencia las fijaciones de los accesorios y las sujeciones de la carga.
  - Ajuste correctamente la suspensión en función de la carga que lleve y compruebe el estado y la presión de los neumáticos.
  - No sujete nunca objetos largos o pesados al manillar, la horquilla delantera o el guardabarros delantero. Tales objetos, como por ejemplo sacos de dormir, bolsas de lona o

tiendas de campaña, pueden crear inestabilidad en el manejo o disminuir la respuesta de la dirección.

- **Este vehículo no está diseñado para arrastrar un remolque acoplarle un sidecar.**

## Accesorios originales Yamaha

La elección de los accesorios para el vehículo es una decisión importante. Los accesorios originales Yamaha que se pueden adquirir únicamente en los concesionarios Yamaha han sido diseñados, probados y aprobados por Yamaha para su vehículo.

Muchas empresas sin relación con Yamaha fabrican repuestos y accesorios u ofrecen otras modificaciones para vehículos Yamaha. Yamaha no puede probar los productos que fabrican estas empresas. Por tanto, Yamaha no puede respaldar ni recomendar el uso de accesorios no vendidos por Yamaha ni modificaciones no recomendadas específicamente por Yamaha, incluso si las vende e instala un concesionario Yamaha.

## Repuestos, accesorios y modificaciones no originales

Aunque algunos productos no originales pueden tener un diseño y una calidad similares a los accesorios originales Yamaha,



# INFORMACIÓN RELATIVA A LA SEGURIDAD

debe tener presente que algunos de estos accesorios no originales o modificaciones no resultan adecuados debido a la posibilidad de que representen un peligro para usted u otras personas. La instalación de productos no originales o las modificaciones realizadas en su vehículo que alteren su diseño o sus características de funcionamiento pueden representar, para usted y otras personas, un peligro de daños personales graves o un accidente mortal. Es usted responsable de los daños personales relacionados con la alteración del vehículo. Cuando instale accesorios, tenga en cuenta las recomendaciones siguientes, así como las que se facilitan en el apartado “Carga”.

- No instale nunca accesorios o lleve carga que puedan afectar a las prestaciones de la motocicleta. Revise cuidadosamente el accesorio antes de utilizarlo, a fin de cerciorarse de que de ningún modo reduzca la distancia al suelo ni el ángulo de inclinación, ni limite el recorrido de la suspensión, el recorrido de la dirección o el funcionamiento de los mandos ni obstaculice las luces o reflectores.
- Los accesorios montados en el manillar o en la zona de la horquilla delantera pueden crear inestabilidad por distribución de peso inadecua-

da o alteraciones aerodinámicas. Se debe limitar al máximo el número de accesorios montados en el manillar o en la zona de la horquilla delantera y tales accesorios deberán ser lo más ligeros posible.

- Los accesorios voluminosos o grandes pueden afectar gravemente a la estabilidad de la motocicleta por sus efectos aerodinámicos. La motocicleta puede adquirir una tendencia a levantarse por efecto del viento de frente o hacerse inestable con viento de costado. Estos accesorios, asimismo, pueden provocar inestabilidad al adelantar o ser adelantado por vehículos de gran tamaño.
- Algunos accesorios pueden obligar al conductor a desplazarse de su posición normal de conducción. Esta posición inadecuada limita la libertad de movimiento del conductor y puede limitar su capacidad de control; por tanto, no se recomiendan tales accesorios.
- Tenga cuidado al añadir accesorios eléctricos. Si los accesorios eléctricos superan la capacidad del sistema eléctrico de la motocicleta puede producirse una avería eléctrica, la cual

puede provocar el apagado de las luces o la pérdida de potencia del motor, con el consiguiente peligro.

## Neumáticos y llantas no originales

Los neumáticos y llantas con los que se entrega la motocicleta han sido diseñados conforme a las prestaciones de la misma y para aportar la combinación óptima de manejabilidad, frenada y confort. Es posible que otros neumáticos, llantas, medidas y combinaciones no resulten adecuados. Consulte en la página 6-15 las especificaciones de los neumáticos e información adicional sobre su sustitución.

# DESCRIPCIÓN

SAU32220

## Vista izquierda

WR125R

2

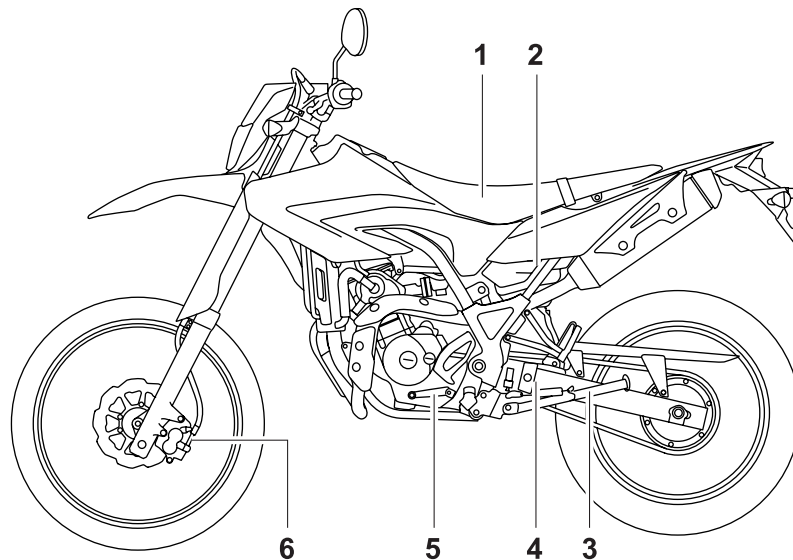

1. Asiento (página 3-10)
2. Mirilla de control del nivel de líquido refrigerante (página 6-11)
3. Caballete lateral (página 3-12)
4. Aro de ajuste de la precarga del muelle del conjunto amortiguador (página 3-11)
5. Pedal de cambio (página 3-6)
6. Pastillas del freno delantero (página 6-19)

WR125X

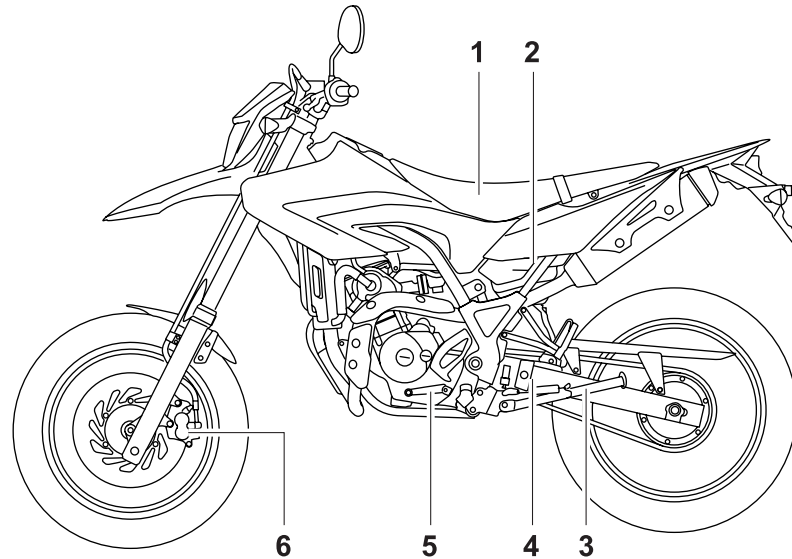

1. Asiento (página 3-10)
2. Mirilla de control del nivel de líquido refrigerante (página 6-11)
3. Caballete lateral (página 3-12)
4. Aro de ajuste de la precarga del muelle del conjunto amortiguador (página 3-11)
5. Pedal de cambio (página 3-6)
6. Pastillas del freno delantero (página 6-19)

# DESCRIPCIÓN

SAU32230

## Vista derecha

WR125R

2

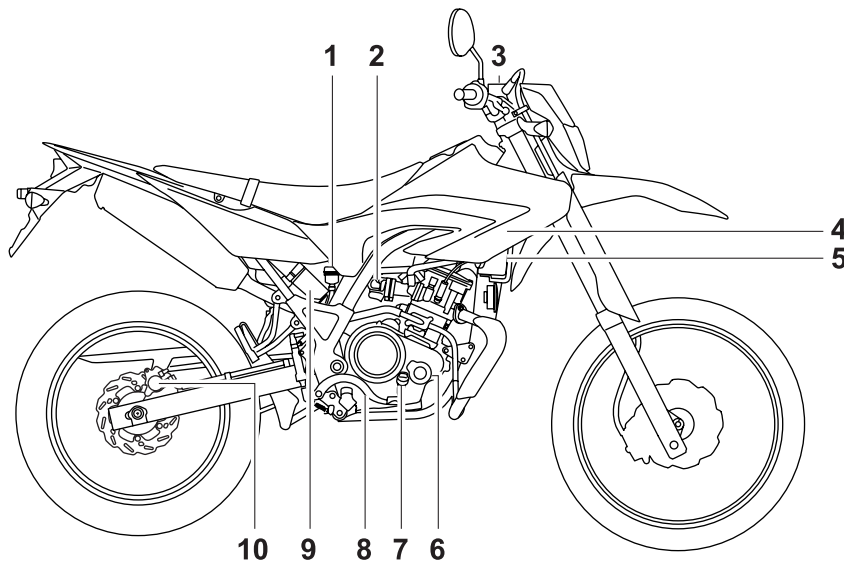

1. Depósito de líquido del freno trasero (página 6-20)
2. Tornillo de ajuste del ralentí (página 6-13)
3. Depósito de líquido del freno delantero (página 6-20)
4. Caja de fusibles (página 6-28)
5. Batería (página 6-27)
6. Filtro de aceite del motor (página 6-9)
7. Varilla de medición (página 6-9)

8. Pedal de freno (página 3-7)
9. Juego de herramientas del propietario (página 6-1)
10. Pastillas del freno trasero (página 6-19)

WR125X

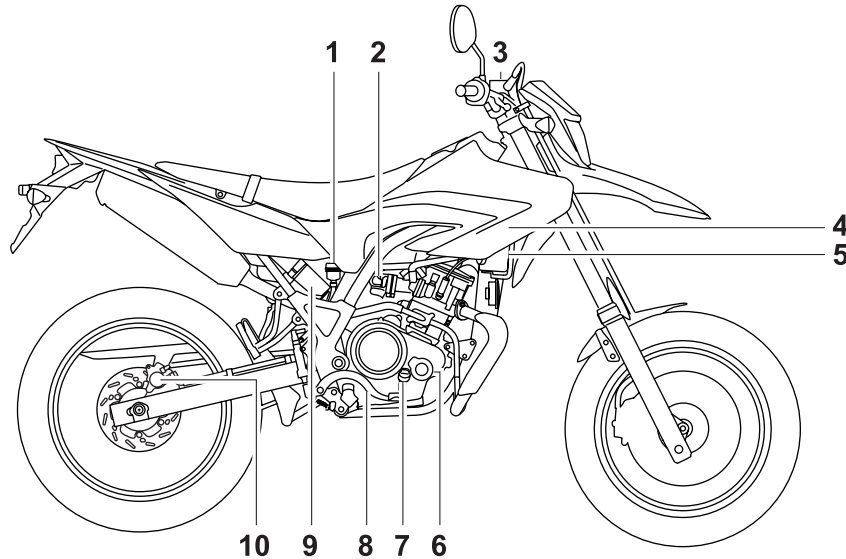

1. Depósito de líquido del freno trasero (página 6-20)
2. Tornillo de ajuste del ralentí (página 6-13)
3. Depósito de líquido del freno delantero (página 6-20)
4. Caja de fusibles (página 6-28)
5. Batería (página 6-27)
6. Filtro de aceite del motor (página 6-9)
7. Varilla de medición (página 6-9)
8. Pedal de freno (página 3-7)
9. Juego de herramientas del propietario (página 6-1)
10. Pastillas del freno trasero (página 6-19)

## Mandos e instrumentos

2

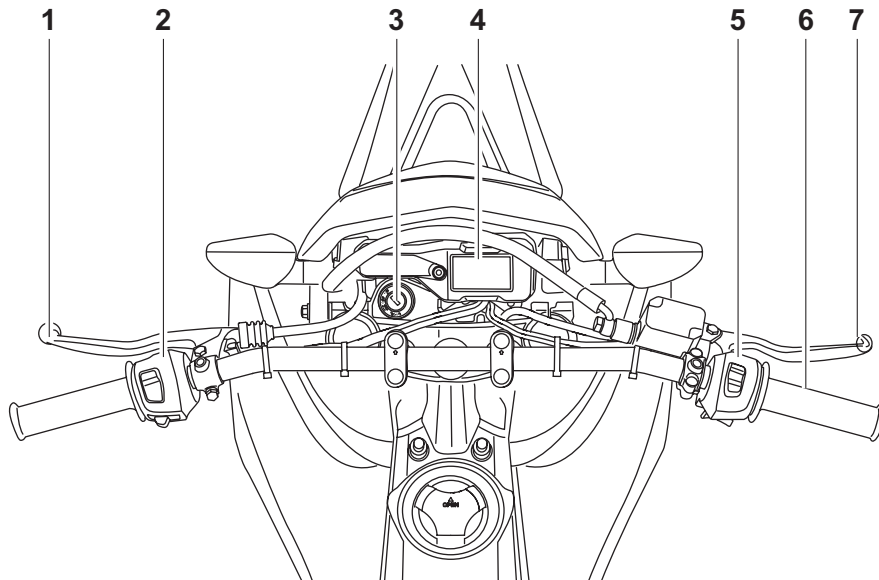

1. Maneta de embrague (página 3-6)
2. Interruptores del lado izquierdo del manillar (página 3-5)
3. Interruptor principal/Bloqueo de la dirección (página 3-1)
4. Visor multifunción (página 3-3)
5. Interruptores del lado derecho del manillar (página 3-5)
6. Puño del acelerador (página 6-14)
7. Maneta de freno (página 3-7)



# FUNCIONES DE LOS INSTRUMENTOS Y MANDOS

## Interruptor principal/Bloqueo de la dirección

SAU10460

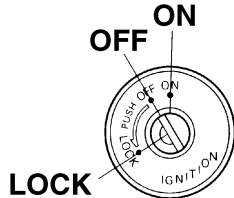

El interruptor principal/bloqueo de la dirección controla los sistemas de encendido y luces y se utiliza para bloquear la dirección. A continuación se describen las diferentes posiciones.

### ABIERTO (ON)

SAU38530

Todos los circuitos eléctricos reciben corriente; la luz de los instrumentos, el piloto trasero, la luz de la matrícula y la luz de posición se encienden y se puede arrancar el motor. La llave no se puede extraer.

### NOTA

El faro se enciende automáticamente cuando se arranca el motor y permanece encendido hasta que se gira la llave a la posición "OFF", incluso si el motor se cala.

### DESCONECTADO (OFF)

SAU10661

Todos los sistemas eléctricos están desactivados. Se puede extraer la llave.

### ⚠ ADVERTENCIA

SWA10061

**No gire nunca la llave a la posición "OFF" o "LOCK" con el vehículo en marcha. De lo contrario, el sistema eléctrico se desconectará y puede perder el control o sufrir un accidente.**

### BLOQUEADO (LOCK)

SAU10681

La dirección está bloqueada y todos los sistemas eléctricos están desactivados. Se puede extraer la llave.

## Para bloquear la dirección

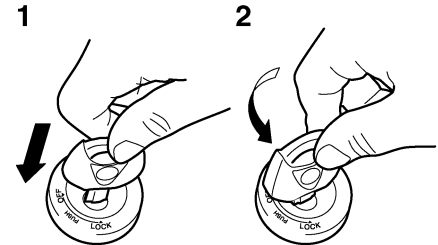

1. Empujar.
2. Girar.

1. Gire el manillar completamente a la izquierda.
2. Empuje la llave hacia dentro desde la posición "OFF" y luego gírela a la posición "LOCK" sin dejar de empujarla.
3. Extraiga la llave.

# FUNCIONES DE LOS INSTRUMENTOS Y MANDOS

Para desbloquear la dirección

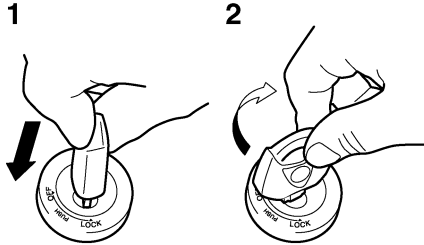

1. Empujar.
2. Girar.

Empuje la llave y luego gírela a la posición "OFF" sin dejar de empujarla.

## Testigos y luces de advertencia

SAU11004

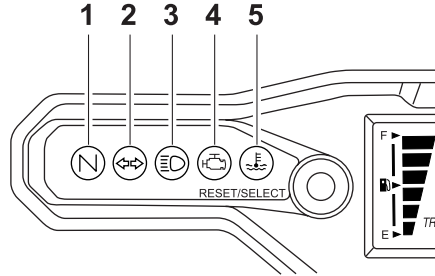

1. Luz indicadora de punto muerto "N"
2. Luz indicadora de intermitencia "↔"
3. Luz indicadora de la luz de carretera "E"
4. Luz de aviso de avería del motor "H"
5. Luz de aviso de la temperatura del líquido refrigerante "E"

### Luz indicadora de intermitencia "↔"

SAU11020

Esta luz indicadora parpadea cuando se empuja el interruptor de intermitencia hacia la izquierda o hacia la derecha.

### Luz indicadora de punto muerto "N"

SAU11060

Esta luz indicadora se enciende cuando la transmisión se encuentra en posición de punto muerto.

### Testigo de luces de carretera "E"

SAU11080

Este testigo se enciende cuando están conectadas las luces de carretera.

### Luz de aviso de la temperatura del líquido refrigerante "E"

SAUM2294

Esta luz de aviso se enciende si el motor se recalienta. En ese caso, pare el motor inmediatamente y deje que se enfríe.

El circuito eléctrico de la luz de aviso se puede comprobar girando la llave a la posición "ON". La luz de aviso debe encenderse durante unos segundos y luego apagarse.

Si la luz de aviso no se enciende inicialmente al girar la llave a la posición "ON" o si permanece encendida, haga revisar el circuito eléctrico en un concesionario Yamaha.

SCA10021

## ATENCIÓN

No mantenga en marcha el motor si se recalienta.

## NOTA

- En los vehículos equipados con ventilador del radiador, este se activa o desactiva automáticamente en función de la temperatura del líquido refrigerante en el radiador.

# FUNCIONES DE LOS INSTRUMENTOS Y MANDOS

- Si el motor se recalienta, consulte las instrucciones adicionales de la página 6-37.

## Luz de aviso de avería del motor “”

SAUT1934  
Esta luz de aviso parpadea o permanece encendida si un circuito eléctrico de control del motor no funciona correctamente. En ese caso, haga revisar el sistema de diagnóstico en un concesionario Yamaha. El circuito eléctrico de la luz de aviso se puede comprobar girando la llave a la posición “ON”. La luz de aviso debe encenderse durante unos segundos y luego apagarse. Si la luz de aviso no se enciende inicialmente al girar la llave a la posición “ON” o si permanece encendida, haga revisar el circuito eléctrico en un concesionario Yamaha.

## Visor multifunción

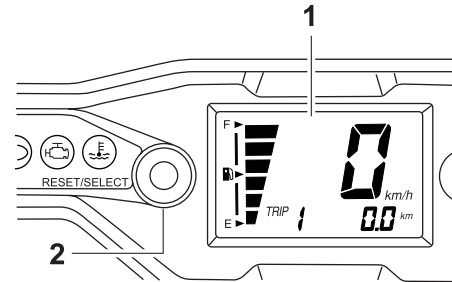

1. Visor multifunción
2. Botón “RESET/SELECT”

## ADVERTENCIA

**Asegúrese de parar el vehículo para manipular el visor multifunción. La manipulación del visor multifunción durante la marcha puede distraer al conductor y ocasionar un accidente.**

El visor multifunción está provisto de los elementos siguientes:

- un velocímetro
- un cuentakilómetros
- dos cuentakilómetros parciales (que indican la distancia recorrida desde que se pusieron a cero por última vez)

- un cuentakilómetros parcial en reserva (que indica la distancia recorrida desde que se encendió la luz de aviso del nivel de gasolina)
- un indicador de cambio de aceite (que parpadea cuando se debe cambiar el aceite del motor)
- un indicador de gasolina

## NOTA

- Asegúrese de girar la llave a la posición “ON” antes de utilizar el botón “RESET/SELECT”.
- Cuando se gira la llave a la posición “ON”, todos los segmentos del visor se encienden durante unos segundos. Durante ese tiempo, el visor multifunción realiza una comprobación automática.
- Sólo para el Reino Unido: Para cambiar la indicación del velocímetro y del cuentakilómetros/cuentakilómetros parcial entre kilómetros y millas, pulse el botón “RESET/SELECT” durante al menos ocho segundos.

# FUNCIONES DE LOS INSTRUMENTOS Y MANDOS

3

## Modos cuentakilómetros y cuentakilómetros parcial

Pulsando brevemente (menos de un segundo) el botón “RESET/SELECT” la indicación cambia entre cuentakilómetros “ODO” y cuentakilómetros parcial “TRIP 1” y “TRIP 2” en el orden siguiente:

ODO → TRIP 1 → TRIP 2 → ODO

Cuando quedan aproximadamente 1.6 L (0.42 US gal, 0.35 Imp.gal) de gasolina en el depósito, el visor cambia automáticamente al cuentakilómetros parcial en reserva “F-TRIP”; se inicia el recuento de la distancia recorrida desde ese punto y el último segmento del indicador de gasolina comienza a parpadear. En ese caso, al pulsar el botón “RESET/SELECT” la indicación cambia entre los diferentes cuentakilómetros parciales y cuentakilómetros, en el orden siguiente:

F-TRIP → TRIP 1 → TRIP 2 → ODO → F-TRIP

Para poner un cuentakilómetros parcial a cero, selecciónelo pulsando el botón “RESET/SELECT” brevemente (menos de un segundo) y luego vuelva a pulsar el botón durante al menos tres segundos. Si no pone a cero de forma manual el cuentakilómetros parcial en reserva de gasolina, este se pondrá a cero automáticamente y se res-

tablecerá la visualización del modo anterior después de repostar y de recorrer 5 km (3 mi).

## Indicador de cambio de aceite

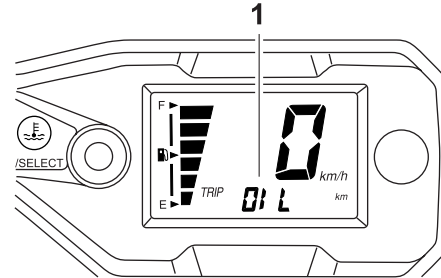

1. Indicador de cambio de aceite “OIL”

Este indicador parpadea a los primeros 1000 km (600 mi), luego a los 3000 km (1800 mi) y posteriormente cada 3000 km (1800 mi) para indicar que se debe cambiar el aceite del motor.

Después de cambiar el aceite, reponga el indicador de cambio de aceite.

## NOTA

El indicador de cambio de aceite solamente se puede restablecer cuando parpadea “OIL” en el visor multifunción.

Para reponer el indicador de cambio de aceite, selecciónelo pulsando el botón “RESET/SELECT” brevemente (menos de un segundo) y luego vuelva a pulsar el botón durante al menos cinco segundos. Cuando el indicador de cambio de aceite deje de parpadear y permanezca iluminado, suelte el botón “RESET/SELECT” antes de que transcurran tres segundos; el indicador se apaga.

## NOTA

Si el indicador de cambio de aceite sigue parpadeando después de realizar el proceso de reposición, repita el proceso.

## Indicador de gasolina

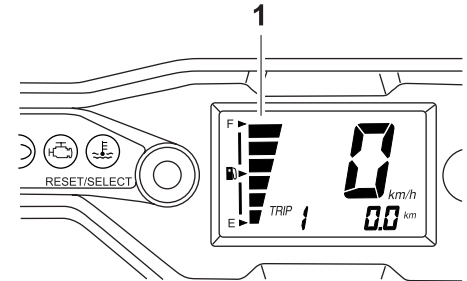

1. Indicador de gasolina

# FUNCIONES DE LOS INSTRUMENTOS Y MANDOS

El indicador de gasolina indica la cantidad de gasolina que contiene el depósito. Los segmentos del indicador desaparecen hacia la "E" (vacío) a medida que disminuye el nivel de gasolina. Cuando el último segmento del indicador de gasolina empiece a parpadear, ponga gasolina lo antes posible.

## Interruptores del manillar

### Izquierda

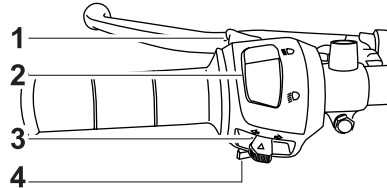

1. Interruptor de ráfagas "PASS"
2. Conmutador de la luz de "☰/☷"
3. Interruptor de intermitencia "↔/↔"
4. Interruptor de la bocina "📢"

### Derecha

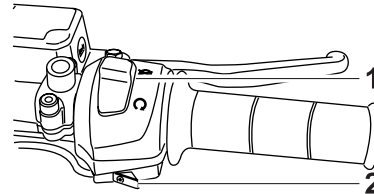

1. Interruptor de paro del motor "○/⊗"
2. Interruptor de arranque "⊕"

## Interruptor de ráfagas "PASS"

Pulse este interruptor para hacer ráfagas.

## Conmutador de la luz de "☰/☷"

Sitúe este interruptor en "☰" para poner la luz de carretera y en "☷" para poner la luz de cruce.

## Interruptor de intermitencia "↔/↔"

Para señalar un giro a la derecha pulse este interruptor hacia la posición "↔". Para señalar un giro a la izquierda pulse este interruptor hacia la posición "↔". Cuando lo suelte, el interruptor volverá a su posición central. Para apagar los intermitentes pulse el interruptor una vez éste haya regresado a su posición central.

## Interruptor de la bocina "📢"

Pulse este interruptor para hacer sonar la bocina.

## Interruptor de paro del motor "○/⊗"

Sitúe este interruptor en "○" antes de arrancar el motor. Sitúe este interruptor en "⊗" para parar el motor en caso de emergencia, por ejemplo si el vehículo vuelca o se atasca el cable del acelerador.

# FUNCIONES DE LOS INSTRUMENTOS Y MANDOS

## Interruptor de arranque “(⊖)”

SAU12711

Pulse este interruptor para poner en marcha el motor con el arranque eléctrico. Véanse las instrucciones de arranque en la página 5-1 antes de arrancar el motor.

## Maneta de embrague

SAU12820

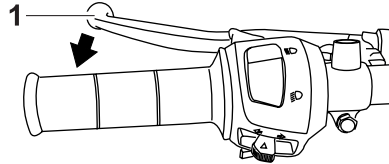

### 1. Maneta de embrague

La maneta de embrague está situada en el puño izquierdo del manillar. Para desembragar tire de la maneta hacia el puño del manillar. Para embragar suelte la maneta. Para que el embrague funcione con suavidad, debe tirar de la maneta rápidamente y soltarla lentamente.

La maneta de embrague está dotada de un interruptor de embrague que forma parte del sistema de corte del circuito de encendido. (Véase la página 3-12.)

## Pedal de cambio

SAU12870

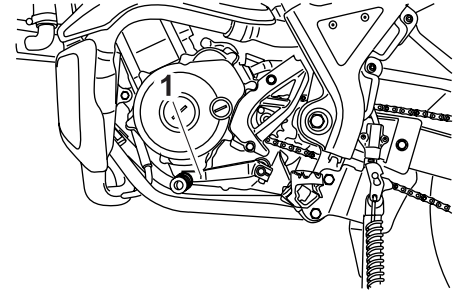

### 1. Pedal de cambio

El pedal de cambio está situado al lado izquierdo del motor y se utiliza en combinación con la maneta de embrague para cambiar las marchas de la transmisión de 6 velocidades y engrane constante de la que está dotada esta motocicleta.

# FUNCIONES DE LOS INSTRUMENTOS Y MANDOS

## Maneta de freno

SAU12890

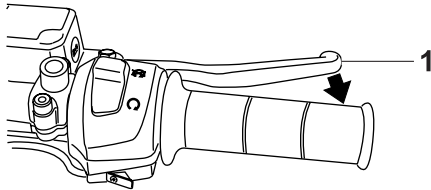

1. Maneta de freno

La maneta del freno está situada en el puño derecho del manillar. Para aplicar el freno delantero, tire de la maneta hacia el puño del manillar.

## Pedal de freno

SAU12941

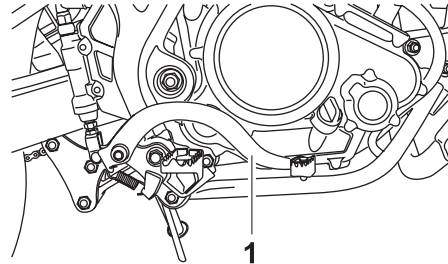

1. Pedal de freno

El pedal de freno está situado en el lado derecho de la motocicleta. Para aplicar el freno trasero pise el pedal.

## Tapón del depósito de gasolina

SAUM2081

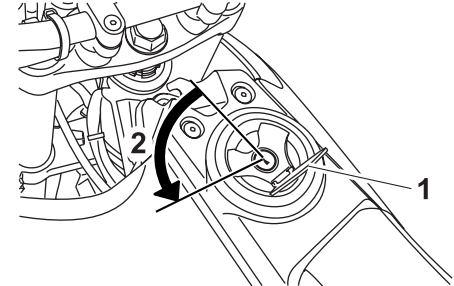

1. Cubierta de la cerradura del tapón del depósito de gasolina
2. Desbloquear.

### Para extraer el tapón del depósito de gasolina

1. Abra la cubierta de la cerradura del tapón del depósito de gasolina.
2. Introduzca la llave en la cerradura y gírela 1/4 de vuelta en el sentido contrario al de las agujas del reloj. La cerradura se desbloquea y puede extraerse el tapón del depósito de gasolina.

### Para colocar el tapón del depósito de gasolina

1. Empuje el tapón en su sitio con la llave en la cerradura.

# FUNCIONES DE LOS INSTRUMENTOS Y MANDOS

2. Gire la llave en el sentido de las agujas del reloj hasta su posición original y luego extráigala.
3. Cierre la tapa de la cerradura.

## NOTA

No se puede colocar el tapón del depósito de gasolina si la llave no se encuentra en la cerradura. Además, la llave no se puede extraer si el tapón no está correctamente colocado y bloqueado.

3

## ⚠ ADVERTENCIA

Verifique que el tapón del depósito de gasolina esté correctamente colocado antes de emprender la marcha. Una fuga de gasolina significa peligro de incendio.

SWA11141

## Combustible

Verifique que haya suficiente gasolina en el depósito.

SAU13212

SWA10881

## ⚠ ADVERTENCIA

La gasolina y los vapores de gasolina son muy inflamables. Para evitar incendios y explosiones y reducir el riesgo de daños personales al repostar combustible, siga estas instrucciones.

1. Antes de poner gasolina, pare el motor y compruebe que no haya nadie sentado en el vehículo. No ponga nunca gasolina mientras fuma o en proximidad de chispas, llamas vivas u otras fuentes de ignición como los pilotos luminosos de calentadores de agua o secadoras de ropa.
2. No llene en exceso el depósito de gasolina. Deje de llenar cuando la gasolina llegue a la parte inferior del tubo de llenado. La gasolina se expande con el calor y, por tanto, el calor del motor o del sol puede provocar que la gasolina se desborde del depósito.

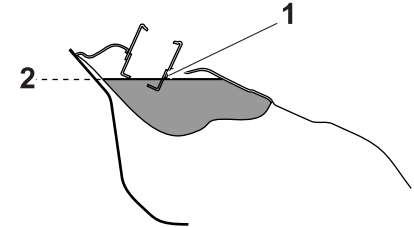

1. Tubo de llenado del depósito de gasolina
2. Nivel de gasolina
3. Limpie inmediatamente la gasolina que se haya vertido. **ATENCIÓN: Elimine inmediatamente la gasolina derramada con un trapo limpio, seco y suave, ya que la gasolina puede dañar las superficies pintadas o las piezas de plástico.** [SCA10071]
4. Cierre bien el tapón del depósito de gasolina.

SWA15151

## ⚠ ADVERTENCIA

La gasolina es tóxica y puede provocar lesiones o la muerte. Manipule la gasolina con cuidado. No trasvase nunca gasolina haciendo sifón con la boca. En caso de ingestión de gasolina, inhalación de vapores de gasolina o contacto de gasolina con los ojos, acuda inmedia-



# FUNCIONES DE LOS INSTRUMENTOS Y MANDOS

tamente al médico. Si le cae gasolina sobre la piel, lávese con agua y jabón. Si le cae gasolina sobre la ropa, cámbiese.

SAU43421

## Gasolina recomendada:

ÚNICAMENTE GASOLINA SÚPER SIN PLOMO

## Capacidad del depósito de gasolina:

8.5 L (2.25 US gal, 1.87 Imp.gal)

## Cantidad de gasolina de reserva (cuando el indicador de aviso de nivel de gasolina parpadea):

1.6 L (0.42 US gal, 0.35 Imp.gal)

SCA11400

## ATENCIÓN

Utilice únicamente gasolina sin plomo. El uso de gasolina con plomo provocará graves averías en piezas internas del motor tales como las válvulas, los aros del pistón, así como el sistema de escape.

El motor Yamaha ha sido diseñado para funcionar con gasolina súper sin plomo de 95 octanos o más. Si se producen detonaciones (o autoencendido), utilice gasolina

de otra marca. El uso de gasolina sin plomo prolonga la vida útil de la bujía y reduce los costes de mantenimiento.

## Catalizador

Este vehículo está provisto de catalizadores montados en el sistema de escape.

SAU13445

SWA10862

## ADVERTENCIA

El sistema de escape permanece caliente después del funcionamiento. Para prevenir el riesgo de incendio o quemaduras:

- No estacione el vehículo en lugares en los que se pueda producir un incendio, como por ejemplo cerca de rastrojos u otros materiales que arden con facilidad.
- Estacione el vehículo en un lugar en que resulte difícil que los peatones o niños toquen el sistema de escape cuando esté caliente.
- Verifique que el sistema de escape se haya enfriado antes de realizar cualquier operación de mantenimiento.
- No deje el motor al ralentí más de unos pocos minutos. Un tiempo prolongado al ralentí puede provocar la acumulación de calor.

# FUNCIONES DE LOS INSTRUMENTOS Y MANDOS

## ATENCIÓN

Utilice únicamente gasolina sin plomo. El uso de gasolina con plomo provocará daños irreparables en el catalizador.

SCA10701

## Asiento

### Para desmontar el asiento

Quite los pernos y seguidamente desmonte el sillín.

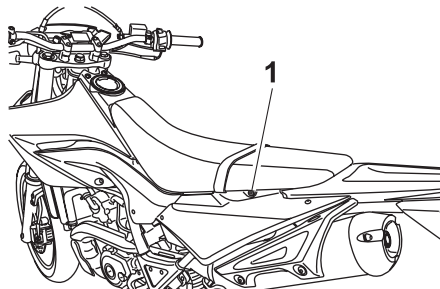

1. Perno

### Para montar el asiento

1. Introduzca los salientes de la parte delantera del asiento en los soportes de éste, como se muestra.

SAU13960

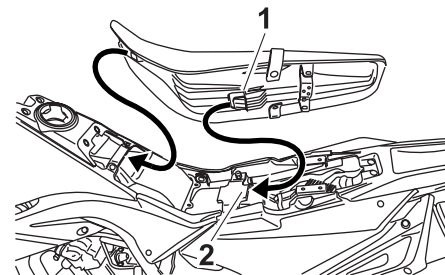

1. Saliente

2. Soporte del asiento

2. Coloque el asiento en su posición original y apriete los pernos.

## NOTA

Verifique que el asiento esté bien sujeto antes de su uso.

## Ajuste del conjunto amortiguador

SAU14832

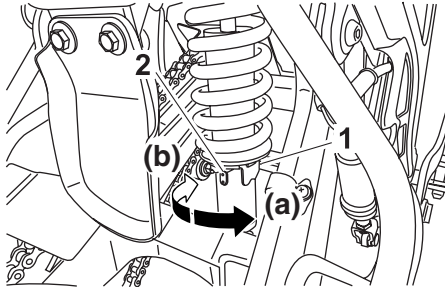

1. Tuerca de ajuste de la precarga del muelle
2. Indicador de posición

Este conjunto amortiguador está equipado con un aro de ajuste de la precarga del muelle.

SCA10101

### ATENCIÓN

**Para evitar que el mecanismo resulte dañado, no trate de girar más allá de las posiciones de ajuste máxima o mínima.**

Ajuste la precarga del muelle del modo siguiente.

Para incrementar la precarga del muelle y endurecer la suspensión, gire el aro de ajuste en la dirección (a). Para reducir la precarga del muelle y ablandar la suspensión, gire el aro de ajuste en la dirección (b).

Alinee la muesca correspondiente del aro de ajuste con el indicador de posición del amortiguador.

### Posición de ajuste de la precarga del muelle:

Mínima (blanda):

1

Normal:

3

Máxima (dura):

7

- No deseche usted mismo un conjunto amortiguador dañado o desgastado. Lleve el conjunto amortiguador a un concesionario Yamaha para cualquier servicio que requiera.

## Solo WR125R

SWA10221

### ⚠ ADVERTENCIA

**Este conjunto amortiguador contiene gas nitrógeno a alta presión. Lea y asimile la información siguiente antes de manipular el conjunto amortiguador.**

- No manipule ni trate de abrir el conjunto del cilindro.
- No exponga el conjunto amortiguador a llamas vivas u otras fuentes de calor. Puede provocar la explosión de la unidad por exceso de presión del gas.
- No deforme ni dañe de ninguna manera el cilindro. Un cilindro dañado no amortiguará bien.

# FUNCIONES DE LOS INSTRUMENTOS Y MANDOS

## Caballote lateral

SAU15301

El caballote lateral se encuentra en el lado izquierdo del bastidor. Levante el caballote lateral o bájelo con el pie mientras sujeta el vehículo en posición vertical.

### NOTA

El interruptor incorporado del caballote lateral forma parte del sistema de corte del circuito de encendido, que corta el encendido en determinadas situaciones. (Véase más adelante una explicación del sistema de corte del circuito de encendido.)

SWA10240

### ADVERTENCIA

**No se debe conducir el vehículo con el caballote lateral bajado o si éste no puede subirse correctamente (o no se mantiene arriba); de lo contrario, el caballote lateral puede tocar el suelo y distraer al conductor, con el consiguiente riesgo de que éste pierda el control. El sistema de corte del circuito de encendido de Yamaha ha sido diseñado para ayudar al conductor a cumplir con la responsabilidad de subir el caballote lateral antes de ponerse en marcha. Por lo tanto, revise regularmente este sistema tal como se**

**describe más abajo y hágalo reparar en un concesionario Yamaha si no funciona correctamente.**

SAU44892

## Sistema de corte del circuito de encendido

El sistema de corte del circuito de encendido (formado por el interruptor del caballote lateral, el interruptor del embrague y el interruptor de punto muerto) tiene las funciones siguientes.

- Impide el arranque cuando hay una marcha puesta y el caballote lateral está levantado, pero la maneta de embrague no está accionada.
- Impide el arranque cuando hay una marcha puesta y la maneta de embrague está accionada, pero el caballote lateral permanece bajado.
- Interrumpe el funcionamiento del motor cuando hay una marcha puesta y se baja el caballote lateral.

Compruebe periódicamente el funcionamiento del sistema de corte del circuito de encendido conforme al procedimiento siguiente.

# FUNCIONES DE LOS INSTRUMENTOS Y MANDOS

Con el motor parado:  
1. Baje el caballete lateral.  
2. Verifique que el interruptor de paro del motor se encuentre en la posición “○”.  
3. Gire la llave a la posición de contacto.  
4. Ponga punto muerto.  
5. Pulse el interruptor de arranque.  
**¿Arranca el motor?**

SÍ NO

Con el motor todavía en marcha:  
6. Suba el caballete lateral.  
7. Mantenga accionada la maneta del embrague.  
8. Ponga una marcha.  
9. Baje el caballete lateral.  
**¿Se cala el motor?**

SÍ NO

Cuando el motor se haya calado:  
10. Suba el caballete lateral.  
11. Mantenga accionada la maneta del embrague.  
12. Pulse el interruptor de arranque.  
**¿Arranca el motor?**

SÍ NO

El sistema está correcto. **Se puede utilizar la motocicleta.**

## **ADVERTENCIA**

**Si observa alguna anomalía, haga revisar el sistema en un concesionario Yamaha antes de utilizar el vehículo.**

Es posible que el interruptor de punto muerto no funcione correctamente.  
**No debe utilizar la motocicleta** hasta que la haya revisado un concesionario Yamaha.

Es posible que el interruptor del caballete lateral no funcione correctamente.  
**No debe utilizar la motocicleta** hasta que la haya revisado un concesionario Yamaha.

Es posible que el interruptor del embrague no funcione correctamente.  
**No debe utilizar la motocicleta** hasta que la haya revisado un concesionario Yamaha.

# PARA SU SEGURIDAD – COMPROBACIONES PREVIAS

SAU15596

Revise el vehículo cada vez que lo utilice para estar seguro de que se encuentra en condiciones de funcionamiento seguras. Observe siempre los procedimientos y programas de revisión y mantenimiento que se describen en el manual.

SWA11151

## ADVERTENCIA

**Si no revisa o mantiene el vehículo correctamente aumentarán las posibilidades de accidente o daños materiales. No utilice el vehículo si observa cualquier anomalía. Si una anomalía no puede resolverse mediante los procedimientos que se facilitan en este manual, haga revisar el vehículo en un concesionario Yamaha.**

Antes de utilizar este vehículo, compruebe los puntos siguientes:

ELEMENTO	COMPROBACIONES	PÁGINA
Gasolina	<ul style="list-style-type: none"><li>• Comprobar nivel en el depósito de gasolina.</li><li>• Poner gasolina si es necesario.</li><li>• Comprobar si existen fugas en la línea de combustible.</li></ul>	3-8
Aceite de motor	<ul style="list-style-type: none"><li>• Comprobar nivel de aceite en el motor.</li><li>• Si es necesario, añadir aceite del tipo recomendado hasta el nivel especificado.</li><li>• Comprobar si existen fugas.</li></ul>	6-9
Líquido refrigerante	<ul style="list-style-type: none"><li>• Comprobar nivel en el depósito de líquido refrigerante.</li><li>• Si es necesario, añadir líquido refrigerante del tipo recomendado hasta el nivel especificado.</li><li>• Comprobar si existen fugas en el sistema de refrigeración.</li></ul>	6-11
Freno delantero	<ul style="list-style-type: none"><li>• Comprobar funcionamiento.</li><li>• Si el funcionamiento es blando o esponjoso, solicitar a un concesionario Yamaha que purgue el sistema hidráulico.</li><li>• Compruebe el desgaste de las pastillas de freno.</li><li>• Cambiar si es necesario.</li><li>• Comprobar nivel de líquido en el depósito.</li><li>• Si es necesario, añadir líquido de frenos del tipo recomendado hasta el nivel especificado.</li><li>• Comprobar si existen fugas en el sistema hidráulico.</li></ul>	6-19, 6-20

4

# PARA SU SEGURIDAD – COMPROBACIONES PREVIAS

ELEMENTO	COMPROBACIONES	PÁGINA
<b>Freno trasero</b>	<ul style="list-style-type: none"> <li>• Comprobar funcionamiento.</li> <li>• Si el funcionamiento es blando o esponjoso, solicitar a un concesionario Yamaha que purgue el sistema hidráulico.</li> <li>• Compruebe el desgaste de las pastillas de freno.</li> <li>• Cambiar si es necesario.</li> <li>• Comprobar nivel de líquido en el depósito.</li> <li>• Si es necesario, añadir líquido de frenos del tipo recomendado hasta el nivel especificado.</li> <li>• Comprobar si existen fugas en el sistema hidráulico.</li> </ul>	6-19, 6-20
<b>Embrague</b>	<ul style="list-style-type: none"> <li>• Comprobar funcionamiento.</li> <li>• Lubricar el cable si es necesario.</li> <li>• Comprobar el juego de la maneta.</li> <li>• Ajustar si es necesario.</li> </ul>	6-17
<b>Puño del acelerador</b>	<ul style="list-style-type: none"> <li>• Verificar si el funcionamiento es suave.</li> <li>• Comprobar el juego del cable.</li> <li>• Si es necesario, solicitar a un concesionario Yamaha que ajuste el juego del cable y lubrique el cable y la caja del puño.</li> </ul>	6-14, 6-23
<b>Cables de mando</b>	<ul style="list-style-type: none"> <li>• Verificar si el funcionamiento es suave.</li> <li>• Lubricar si es necesario.</li> </ul>	6-23
<b>Cadena de transmisión</b>	<ul style="list-style-type: none"> <li>• Comprobar el juego de la cadena.</li> <li>• Ajustar si es necesario.</li> <li>• Comprobar estado de la cadena.</li> <li>• Lubricar si es necesario.</li> </ul>	6-21, 6-22
<b>Ruedas y neumáticos</b>	<ul style="list-style-type: none"> <li>• Comprobar si están dañados.</li> <li>• Comprobar estado de los neumáticos y profundidad del dibujo.</li> <li>• Comprobar la presión.</li> <li>• Corregir si es necesario.</li> </ul>	6-15, 6-17
<b>Pedal de freno</b>	<ul style="list-style-type: none"> <li>• Verificar si el funcionamiento es suave.</li> <li>• Lubricar el punto de pivote del pedal si es necesario.</li> </ul>	6-24
<b>Manetas de freno y embrague</b>	<ul style="list-style-type: none"> <li>• Verificar si el funcionamiento es suave.</li> <li>• Lubricar los puntos de pivote de las manetas si es necesario.</li> </ul>	6-24

# PARA SU SEGURIDAD – COMPROBACIONES PREVIAS

ELEMENTO	COMPROBACIONES	PÁGINA
<b>Caballote lateral</b>	<ul style="list-style-type: none"><li>• Verificar si el funcionamiento es suave.</li><li>• Lubricar el pivote si es necesario.</li></ul>	6-25
<b>Fijaciones del bastidor</b>	<ul style="list-style-type: none"><li>• Comprobar que todas las tuercas, pernos y tornillos estén correctamente apretados.</li><li>• Apretar si es necesario.</li></ul>	—
<b>Instrumentos, luces, señales e interruptores</b>	<ul style="list-style-type: none"><li>• Comprobar funcionamiento.</li><li>• Corregir si es necesario.</li></ul>	—
<b>Interruptor del caballote lateral</b>	<ul style="list-style-type: none"><li>• Comprobar funcionamiento del sistema de corte del circuito de encendido.</li><li>• Si el sistema no funciona correctamente, solicitar a un concesionario Yamaha que revise el vehículo.</li></ul>	3-12
<b>Batería</b>	<ul style="list-style-type: none"><li>• Comprobar nivel de líquido.</li><li>• Añadir agua destilada si es necesario.</li></ul>	6-27



# UTILIZACIÓN Y PUNTOS IMPORTANTES PARA LA CONDUCCIÓN

SAU15951

SAU45310

SAUM2322

Lea atentamente el manual para familiarizarse con todos los mandos. Si tiene dudas sobre algún mando o función, consulte a su concesionario Yamaha.

SWA10271

## ADVERTENCIA

**Si no se familiariza con los mandos puede perder el control, con el consiguiente riesgo de accidente o daños personales.**

## NOTA

Este modelo está equipado con un sensor de ángulo de inclinación para que se pare el motor en caso de vuelco. Para poner en marcha el motor después de un vuelco, debe girar el interruptor principal a "OFF" y luego a "ON". De lo contrario el motor no arrancará, aunque gire al pulsar el interruptor de arranque.

## Arranque del motor

Para que el sistema de corte del circuito de encendido permita el arranque, deben cumplirse una de las condiciones siguientes:

- La transmisión esté en la posición de punto muerto.
- Haya una marcha puesta, con la maneta de embrague accionada y el cablete lateral subido.

Para más información, consulte la página 3-12.

1. Gire la llave a la posición "ON" y verifique que el interruptor de paro del motor se encuentre en "○".

Las luces de aviso e indicadoras siguientes deben encenderse durante unos segundos y luego apagarse.

- Luz indicadora de punto muerto
- Luz indicadora de intermitencia
- Luz indicadora de la luz de carretera
- Luz de aviso de la temperatura del líquido refrigerante
- Luz de aviso de avería del motor

SCA11831

## ATENCIÓN

**Si una de las luces de aviso o indicadora no se apaga, consulte en la página 3-2 las instrucciones para comprobar el correspondiente circuito.**

# UTILIZACIÓN Y PUNTOS IMPORTANTES PARA LA CONDUCCIÓN

5

2. Ponga punto muerto. (Consulte la página 5-2). La luz indicadora de punto muerto se debe encender. Si no se enciende, haga revisar el circuito eléctrico en un concesionario Yamaha.

3. Arranque el motor pulsando el interruptor de arranque. **ATENCIÓN: Para prolongar al máximo la vida útil del motor, ¡nunca acelere mucho con el motor frío!** [SCA11041]

Si el motor no arranca, suelte el interruptor de arranque, espere unos segundos e inténtelo de nuevo. Cada intento de arranque debe ser lo más breve posible a fin de preservar la batería. No accione el arranque durante más de 10 segundos seguidos.

## Cambio

SAU16671

SCA10260

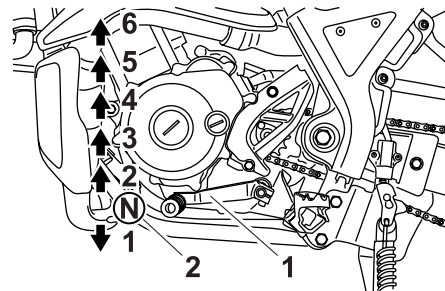

1. Pedal de cambio
2. Posición de punto muerto

El cambio de marchas le permite controlar la cantidad de potencia de motor disponible para iniciar la marcha, acelerar, subir pendientes, etc.

En la figura se muestran las posiciones del cambio de marchas.

## NOTA

Para poner la transmisión en la posición de punto muerto, pise el pedal de cambio repetidamente hasta que llegue al final de su recorrido y, a continuación, levántelo ligeramente.

## ATENCIÓN

- Incluso con la transmisión en la posición de punto muerto, no descienda pendientes durante periodos de tiempo prolongados con el motor parado ni remolque la motocicleta en distancias largas. La transmisión sólo se engrasa correctamente cuando el motor está funcionando. Un engrase inadecuado puede averiar la transmisión.
- Utilice siempre el embrague para cambiar de marcha a fin de evitar que se averíe el motor, la transmisión y la transmisión secundaria, los cuales no han sido diseñados para soportar el impacto de un cambio forzado.

# UTILIZACIÓN Y PUNTOS IMPORTANTES PARA LA CONDUCCIÓN

## Consejos para reducir el consumo de gasolina

SAU16810

El consumo de gasolina depende en gran medida del estilo de conducción. Considere los consejos siguientes para reducir el consumo de gasolina:

- No apure las marchas y evite revolucionar mucho el motor durante la aceleración.
- No fuerce el motor al reducir las marchas y evite acelerar en punto muerto.
- Pare el motor en lugar de dejarlo a ralentí durante periodos prolongados (p. ej. en los atascos, en los semáforos o en los pasos a nivel).

## Rodaje del motor

SAU16830

No existe un periodo más importante para la vida del motor que el comprendido entre 0 y 1000 km (600 mi). Por esta razón, debe leer atentamente el material siguiente.

Puesto que el motor es nuevo, no lo fuerce excesivamente durante los primeros 1000 km (600 mi). Las diferentes piezas del motor se desgastan y pulen hasta sus holguras correctas de trabajo. Durante este periodo debe evitar el funcionamiento prolongado a todo gas o cualquier condición que pueda provocar el sobrecalentamiento del motor.

SAUM2560

### 0–500 km (0–300 mi)

Evite el funcionamiento prolongado a más de 1/3 de gas.

### 500–1000 km (300–600 mi)

Evite el funcionamiento prolongado a más de 1/2 de gas. **ATENCIÓN: A los 1000 km (600 mi) de funcionamiento se debe cambiar el aceite del motor, sustituir el cartucho o elemento del filtro y limpiar el tamiz.** [SCA10321]

### A partir de 1000 km (600 mi)

Ya puede utilizar el vehículo normalmente.

## ATENCIÓN

SCA10270

**Si surge algún problema durante el rodaje del motor lleve inmediatamente el vehículo a un concesionario Yamaha para que lo revise.**

# UTILIZACIÓN Y PUNTOS IMPORTANTES PARA LA CONDUCCIÓN

---

SAU17213

## Estacionamiento

Cuando estacione, pare el motor y quite la llave del interruptor principal.

SWA10311

### ADVERTENCIA

- El motor y el sistema de escape pueden calentarse mucho; estacione en un lugar en el que resulte difícil que los peatones o los niños puedan tocarlos y quemarse.
- No estacione en una pendiente o sobre suelo blando, ya que el vehículo puede volcar, con el consiguiente riesgo de que se produzca una fuga de gasolina y un incendio.
- No estacione cerca de restos u otros materiales inflamables en los que se pueda prender fuego.

SAU17241

Con una revisión, un ajuste y un engrase periódicos su vehículo se mantendrá en un estado óptimo de seguridad y eficiencia. La seguridad es una obligación del propietario/usuario del vehículo. En las páginas siguientes se explican los puntos de revisión, ajuste y engrase del vehículo más importantes.

Los intervalos que se indican en el cuadro de mantenimiento y engrase periódicos deben considerarse simplemente como una guía general en condiciones normales de utilización. No obstante, según la meteorología, el terreno, el área geográfica y las condiciones particulares de uso, puede ser necesario acortar los intervalos de mantenimiento.

SWA10321

## **ADVERTENCIA**

**Si no se realiza el mantenimiento debido del vehículo o si los trabajos de mantenimiento se realizan de forma incorrecta, puede aumentar el riesgo de sufrir daños personales o un accidente mortal durante el mantenimiento o el uso del vehículo. Si no está familiarizado con el mantenimiento del vehículo, confíelo a un concesionario Yamaha.**

SWA15121

## **ADVERTENCIA**

**Salvo que se especifique otra cosa, pare el motor para realizar cualquier operación de mantenimiento.**

- **Con el motor en marcha, las piezas en movimiento pueden atrapar partes del cuerpo o de la vestimenta y los componentes eléctricos pueden provocar descargas o un incendio.**
- **El tener el motor en marcha durante el mantenimiento puede ocasionar lesiones oculares, quemaduras, un incendio o el envenenamiento por monóxido de carbono, que puede ser mortal. Consulte en la página 1-1 información adicional sobre el monóxido de carbono.**

## Juego de herramientas

SAU35011

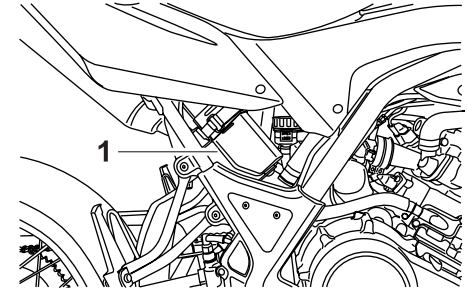

1. Juego de herramientas del propietario

El juego de herramientas se encuentra en el interior de la caja de herramientas.

El objeto de la información de servicio que se incluye en este manual y de las herramientas que se suministran en el juego de herramientas es ayudarle a realizar las operaciones de mantenimiento preventivo y las pequeñas reparaciones. Sin embargo, para realizar correctamente algunos trabajos de mantenimiento puede necesitar herramientas adicionales, como por ejemplo una llave dinamométrica.

## **NOTA**

Si no dispone de las herramientas o la experiencia necesarias para realizar un trabajo determinado, confíelo a un concesionario Yamaha.

# MANTENIMIENTO Y AJUSTES PERIÓDICOS

SAU46870

## NOTA

- Las revisiones anuales deben realizarse todos los años, salvo si el mantenimiento se basa en el kilometraje o en las millas, en el Reino Unido.
- A partir de los 30000 km (17500 mi), repetir los intervalos de mantenimiento comenzando por el de los 6000 km (3500 mi).
- Las operaciones marcadas con un asterisco debe realizarlas un concesionario Yamaha, ya que requieren herramientas y datos especiales, así como cualificación técnica.

## Cuadro de mantenimiento periódico del sistema de control de emisiones

SAU46920

N.º	ELEMENTO	COMPROBACIÓN U OPERACIÓN DE MANTENIMIENTO	LECTURA DEL CUENTA KILÓMETROS					COMPROBACIÓN ANUAL
			1000 km (600 mi)	6000 km (3500 mi)	12000 km (7000 mi)	18000 km (10500 mi)	24000 km (14000 mi)	
1	* Línea de combustible	• Comprobar si los tubos de gasolina están agrietados o dañados.		√	√	√	√	√
2	Bujía	• Comprobar estado. • Limpiar y ajustar la distancia entre electrodos.		√		√		
		• Cambiar.			√		√	
3	* Válvulas	• Comprobar holgura de la válvula. • Ajustar.		√	√	√	√	
4	* Inyección de gasolina	• Ajustar el ralentí del motor.	√	√	√	√	√	√
5	* Silenciador y tubo de escape	• Comprobar si la o las abrazadera(s) con tornillo están bien apretadas.	√	√	√	√	√	

# MANTENIMIENTO Y AJUSTES PERIÓDICOS

SAU17716

## Cuadro general de mantenimiento y engrase

N.º	ELEMENTO	COMPROBACIÓN U OPERACIÓN DE MANTENIMIENTO	LECTURA DEL CUENTA KILÓMETROS					COMPROBACIÓN ANUAL
			1000 km (600 mi)	6000 km (3500 mi)	12000 km (7000 mi)	18000 km (10500 mi)	24000 km (14000 mi)	
1	* Filtro de aire	• Limpiar.		√		√		
		• Cambiar.			√		√	
2	* Batería	• Comprobar nivel de electrolito y densidad. • Verificar la correcta colocación del tubo respiradero.		√	√	√	√	√
3	Embrague	• Comprobar funcionamiento. • Ajustar.	√	√	√	√	√	
4	* Freno delantero	• Comprobar funcionamiento, nivel de líquido y si existe alguna fuga.	√	√	√	√	√	√
		• Cambiar pastillas de freno.	Siempre que lleguen al límite de desgaste					
5	* Freno trasero	• Comprobar funcionamiento, nivel de líquido y si existe alguna fuga.	√	√	√	√	√	√
		• Cambiar pastillas de freno.	Siempre que lleguen al límite de desgaste					
6	* Tubos de freno	• Comprobar si está agrietado o dañado.		√	√	√	√	√
		• Cambiar.	Cada 4 años					
7	* Ruedas	• Comprobar si están descentradas o dañadas y si los radios están bien apretados. • Apretar los radios si es necesario.		√	√	√	√	

# MANTENIMIENTO Y AJUSTES PERIÓDICOS

N.º	ELEMENTO	COMPROBACIÓN U OPERACIÓN DE MANTENIMIENTO	LECTURA DEL CUENTA KILÓMETROS					COMPROBACIÓN ANUAL
			1000 km (600 mi)	6000 km (3500 mi)	12000 km (7000 mi)	18000 km (10500 mi)	24000 km (14000 mi)	
8	* Neumáticos	<ul style="list-style-type: none"> <li>Comprobar la profundidad del dibujo y si está dañado.</li> <li>Cambiar si es necesario.</li> <li>Comprobar la presión.</li> <li>Corregir si es necesario.</li> </ul>		√	√	√	√	√
9	* Cojinetes de rueda	<ul style="list-style-type: none"> <li>Comprobar si los cojinetes están flojos o dañados.</li> </ul>		√	√	√	√	
10	* Basculante	<ul style="list-style-type: none"> <li>Comprobar funcionamiento y si el juego es excesivo.</li> </ul>		√	√	√	√	
		<ul style="list-style-type: none"> <li>Lubricar con grasa a base de jabón de litio.</li> </ul>	Cada 24000 km (14000 mi)					
11	Cadena de transmisión	<ul style="list-style-type: none"> <li>Compruebe la holgura, la alineación y el estado de la cadena.</li> <li>Ajuste y lubrique la cadena con un lubricante especial para cadenas con juntas tóricas.</li> </ul>	Cada 500 km (300 mi) y después de lavar la motocicleta o circular con lluvia					
12	* Cojinetes de dirección	<ul style="list-style-type: none"> <li>Comprobar el juego de los cojinetes y si la dirección está dura.</li> </ul>	√	√	√	√	√	
		<ul style="list-style-type: none"> <li>Lubricar con grasa a base de jabón de litio.</li> </ul>	Cada 24000 km (14000 mi)					
13	* Fijaciones del bastidor	<ul style="list-style-type: none"> <li>Comprobar que todas las tuercas, pernos y tornillos estén correctamente apretados.</li> </ul>		√	√	√	√	√
14	Eje pivote de la maneta de freno	<ul style="list-style-type: none"> <li>Lubricar con grasa de silicona.</li> </ul>		√	√	√	√	√
15	Eje pivote del pedal de freno	<ul style="list-style-type: none"> <li>Lubricar con grasa a base de jabón de litio.</li> </ul>		√	√	√	√	√



# MANTENIMIENTO Y AJUSTES PERIÓDICOS

N.º	ELEMENTO	COMPROBACIÓN U OPERACIÓN DE MANTENIMIENTO	LECTURA DEL CUENTAKILÓMETROS					COMPROBACIÓN ANUAL	
			1000 km (600 mi)	6000 km (3500 mi)	12000 km (7000 mi)	18000 km (10500 mi)	24000 km (14000 mi)		
16	Eje pivote de la maneta de embrague	• Lubricar con grasa a base de jabón de litio.		√	√	√	√	√	
17	Caballote lateral	• Comprobar funcionamiento. • Lubricar.		√	√	√	√	√	
18	* Interruptor del caballote lateral	• Comprobar funcionamiento.	√	√	√	√	√	√	
19	* Horquilla delantera	• Comprobar funcionamiento y si existen fugas de aceite.		√	√	√	√		
20	* Conjunto amortiguador	• Comprobar funcionamiento y si el amortiguador pierde aceite.		√	√	√	√		
21	* Puntos de pivote del brazo de acoplamiento y del brazo de relé de la suspensión trasera	• Comprobar funcionamiento.		√	√	√	√		
		• Lubricar con grasa a base de jabón de litio.			√		√		
22	Aceite de motor	• Cambiar. (Véase la página 3-3.)	√	Cuando el indicador de cambio de aceite parpadea [2000 km (1200 mi) después de los primeros 1000 km (600 mi) y, posteriormente, cada 3000 km (1800 mi)]					
		• Comprobar nivel de aceite y si existen fugas.	Cada 3000 km (1800 mi)					√	
23	Filtro de aceite del motor	• Cambiar.	√	√	√	√	√		
24	* Sistema de refrigeración	• Comprobar nivel de líquido refrigerante y si existen fugas.		√	√	√	√	√	
		• Cambiar.	Cada 3 años						

# MANTENIMIENTO Y AJUSTES PERIÓDICOS

N.º	ELEMENTO	COMPROBACIÓN U OPERACIÓN DE MANTENIMIENTO	LECTURA DEL CUENTA KILÓMETROS					COMPROBACIÓN ANUAL
			1000 km (600 mi)	6000 km (3500 mi)	12000 km (7000 mi)	18000 km (10500 mi)	24000 km (14000 mi)	
25	* Interruptores de freno delantero y trasero	• Comprobar funcionamiento.	√	√	√	√	√	√
26	Piezas móviles y cables	• Lubricar.		√	√	√	√	√
27	* Caja del puño del acelerador y cable	• Comprobar funcionamiento y juego. • Ajustar el juego del cable del acelerador si es necesario. • Lubricar la caja del puño de acelerador y el cable.		√	√	√	√	√
28	* Luces, señales e interruptores	• Comprobar funcionamiento. • Ajustar la luz del faro.	√	√	√	√	√	√

6

SAUM2070

## NOTA

- El filtro de aire requiere un servicio más frecuente cuando conduzca en lugares especialmente húmedos o polvorientos.
- Mantenimiento del freno hidráulico
  - Compruebe regularmente el nivel de líquido de freno y corríjalo según sea necesario.
  - Cada dos años, cambie el líquido de frenos.
  - Cambie los tubos de freno cada cuatro años y siempre que estén agrietados o dañados.

# MANTENIMIENTO Y AJUSTES PERIÓDICOS

## Desmontaje y montaje de los paneles

SAU18771

Los paneles que se muestran deben desmontarse para poder realizar algunas de las operaciones de mantenimiento que se describen en este capítulo. Consulte este apartado cada vez que necesite desmontar y montar un panel.

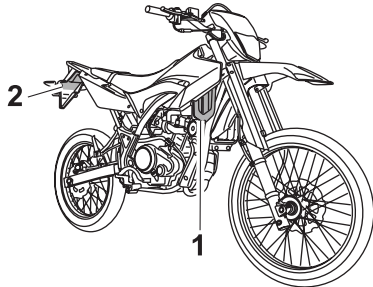

1. Panel A
2. Panel B

### Panel A

SAU19210

#### Para desmontar el panel

Quite los tornillos y seguidamente desmonte el panel.

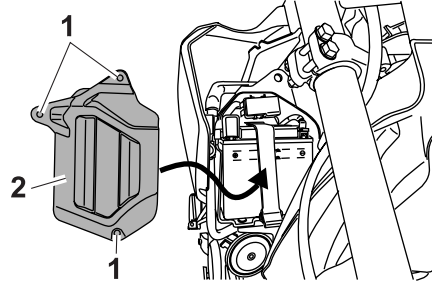

1. Tornillo
2. Panel A

#### Para montar el panel

Coloque el panel en su posición original y apriete los tornillos.

### Panel B

SAU19210

#### Para desmontar el panel

Quite los tornillos y seguidamente desmonte el panel.

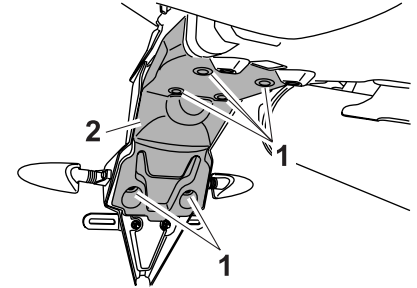

1. Tornillo
2. Panel B

#### Para montar el panel

Coloque el panel en su posición original y apriete los tornillos.

# MANTENIMIENTO Y AJUSTES PERIÓDICOS

SAU19603

## Comprobación de la bujía

La bujía es un componente importante del motor que resulta fácil de comprobar. El calor y los depósitos de material provocan la erosión lenta de cualquier bujía, por lo que esta debe desmontarse y comprobarse de acuerdo con el cuadro de mantenimiento periódico y engrase. Además, el estado de la bujía puede reflejar el estado del motor.

## Para desmontar la bujía

1. Retire la tapa de bujía.

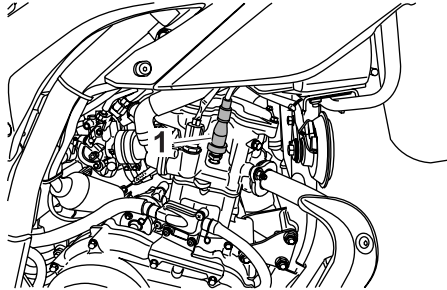

1. Tapa de bujía

2. Desmonte la bujía como se muestra con la llave de bujías incluida en el juego de herramientas del propietario.

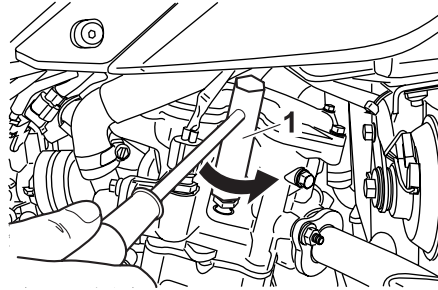

1. Llave de bujías

## Para revisar la bujía

1. Compruebe que el aislamiento de porcelana que rodea al electrodo central de la bujía tenga un color canela de tono entre medio y claro (éste es el color ideal cuando se utiliza el vehículo normalmente).

## NOTA

Si la bujía presenta un color claramente diferente, puede que el motor no funcione adecuadamente. No trate de diagnosticar usted mismo estas averías. En lugar de ello, haga revisar el vehículo en un concesionario Yamaha.

2. Compruebe la erosión del electrodo y la acumulación excesiva de carbono u otros depósitos en la bujía; cámbiela según sea necesario.

## Bujía especificada:

NGK/CR8E

## Para montar la bujía

1. Mida la distancia entre electrodos de la bujía con una galga y ajústela al valor especificado según sea necesario.

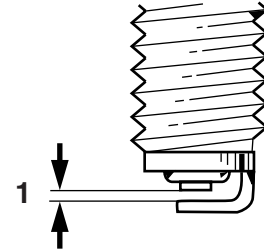

ZAJM0037

1. Distancia entre electrodos de la bujía

## Distancia entre electrodos de la bujía:

0.7–0.8 mm (0.028–0.031 in)

2. Limpie la superficie de la junta de la bujía y su superficie de contacto; seguidamente elimine toda suciedad de las roscas de la bujía.
3. Monte la bujía con la llave de bujías y apriétela con el par especificado.

## Par de apriete:

Bujía:

12.5 Nm (1.25 m·kgf, 9.0 ft·lbf)

## NOTA

Si no dispone de una llave dinamométrica para montar la bujía, una buena estimación del par de apriete correcto es 1/4–1/2 vuelta después de haberla apretado a mano. No obstante, deberá apretar la bujía con el par especificado tan pronto como sea posible.

4. Coloque la tapa de bujía.

## Aceite del motor y filtro

SAUM2582

Debe comprobar el nivel de aceite del motor antes de cada uso. Asimismo, debe cambiar el aceite y el filtro de aceite según los intervalos que se especifican en el cuadro de mantenimiento periódico y engrase.

### Para comprobar el nivel de aceite del motor

1. Sitúe el vehículo sobre una superficie horizontal y manténgalo en posición vertical. Una ligera inclinación hacia un lado, puede resultar en una lectura errónea.
2. Arranque el motor, caliéntelo durante unos minutos y luego párelo.
3. Espere unos minutos hasta que se asiente el aceite, quite el tapón de llenado, limpie la varilla de medición, introdúzcala de nuevo en el orificio de llenado (sin enroscarla) y extráigala de nuevo para comprobar el nivel de aceite. **ATENCIÓN: No utilice el vehículo hasta estar seguro de que el nivel de aceite del motor es suficiente.**

[SCA10011]

## NOTA

El aceite del motor debe situarse entre las marcas de nivel máximo y mínimo.

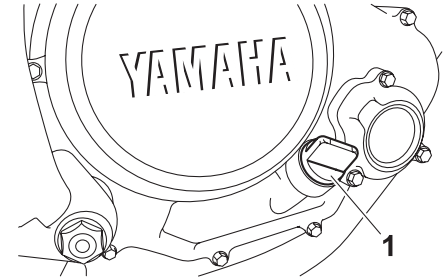

1. Tapón de llenado de aceite del motor

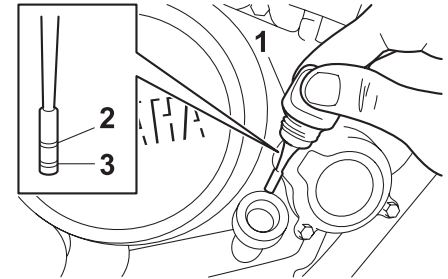

1. Varilla de medición
2. Marca de nivel máximo
3. Marca de nivel mínimo

4. Si el aceite del motor se encuentra por debajo de la marca de nivel mínimo, añada una cantidad suficiente de aceite del tipo recomendado hasta el nivel correcto.
5. Coloque el tapón de llenado de aceite.

# MANTENIMIENTO Y AJUSTES PERIÓDICOS

## Para cambiar el aceite del motor (con o sin sustitución del filtro de aceite)

1. Arranque el motor, caliéntelo durante unos minutos y luego párelo.
2. Coloque una bandeja debajo del motor para recoger el aceite usado.
3. Extraiga el tapón de llenado de aceite del motor y el perno de drenaje junto con la junta tórica, el muelle de compresión y el tamiz, para vaciar el aceite del cárter. **ATENCIÓN: Cuando quite el perno de drenaje del aceite del motor, la junta tórica, el muelle de compresión y el tamiz del aceite se soltarán. Tenga cuidado de no perder dichas piezas.** [SCA11001]

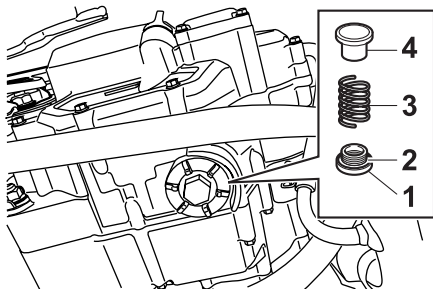

1. Perno de drenaje del aceite del motor
2. Junta tórica
3. Muelle de compresión
4. Tamiz

4. Limpie el tamiz del aceite de motor con disolvente.

### NOTA

Omita los pasos 5–7 si no va a cambiar el filtro de aceite.

5. Desmonte la cubierta del filtro de aceite quitando los pernos.

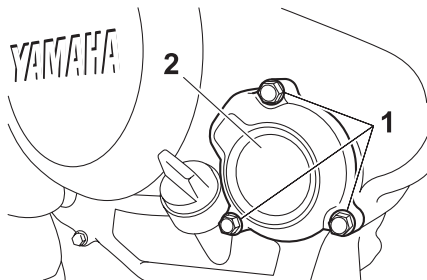

1. Perno
2. Cubierta del filtro de aceite

6. Desmonte y cambie el filtro de aceite y la junta tórica.

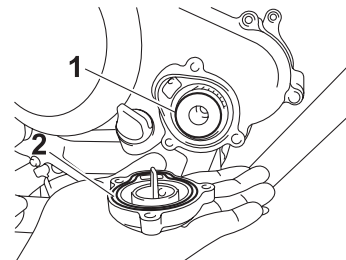

1. Filtro de aceite
2. Junta tórica

7. Monte la cubierta del filtro de aceite colocando los pernos y apretándolos con el par especificado.

### Par de apriete:

Perno de la cubierta del filtro de aceite:

10 Nm (1.0 m·kgf, 7.2 ft·lbf)

### NOTA

Verifique que la junta tórica quede bien asentada.

8. Coloque el tamiz de aceite, el muelle de compresión, la junta tórica y el perno de drenaje del aceite del motor y, seguidamente, apriete el perno con el par especificado. **ATENCIÓN: Antes de colocar el perno de drenaje del**

**aceite del motor, no olvide colocar la junta tórica, el muelle de compresión y el tamiz de aceite.** [SCA10421]

## Par de apriete:

Perno de vaciado del aceite del motor:

32 Nm (3.2 m·kgf, 23 ft·lbf)

9. Añada la cantidad especificada del aceite de motor recomendado y seguidamente coloque y apriete el tapón de llenado de aceite.

## Aceite de motor recomendado:

Véase la página 8-1.

## Cantidad de aceite:

Sin sustitución del filtro de aceite:

0.95 L (1.00 US qt, 0.84 Imp.qt)

Con sustitución del filtro de aceite:

1.00 L (1.06 US qt, 0.88 Imp.qt)

SCA11620

## ATENCIÓN

- Para evitar que el embrague patine (puesto que el aceite del motor también lubrica el embrague), no mezcle ningún aditivo químico. No utilice aceites con la especificación diésel “CD” ni aceites de calidad superior a la especificada. Además,

no utilice aceites con la etiqueta “ENERGY CONSERVING II” o superior.

- Asegúrese de que no penetre ningún material extraño en el cárter.

10. Arranque el motor y déjelo al ralentí durante unos minutos mientras comprueba si existe alguna fuga de aceite. Si pierde aceite, pare inmediatamente el motor y averigüe la causa.
11. Pare el motor, compruebe el nivel de aceite y corríjalo según sea necesario.

SAU20070

## Líquido refrigerante

Debe comprobar el nivel de líquido refrigerante antes de cada utilización. Además, debe cambiar el líquido refrigerante según los intervalos que se especifican en el cuadro de mantenimiento periódico y engrase.

SAUM2592

## Para comprobar el nivel de líquido refrigerante

1. Sitúe el vehículo sobre una superficie horizontal y manténgalo en posición vertical.

## NOTA

- El nivel de líquido refrigerante debe verificarse con el motor en frío, ya que varía con la temperatura del motor.
  - Verifique que el vehículo se encuentre en posición vertical para comprobar el nivel de líquido refrigerante. Si está ligeramente inclinada hacia un lado, la lectura puede resultar errónea.
2. Compruebe el nivel de líquido refrigerante en el depósito.

## NOTA

El líquido refrigerante debe situarse entre las marcas de nivel máximo y mínimo.

# MANTENIMIENTO Y AJUSTES PERIÓDICOS

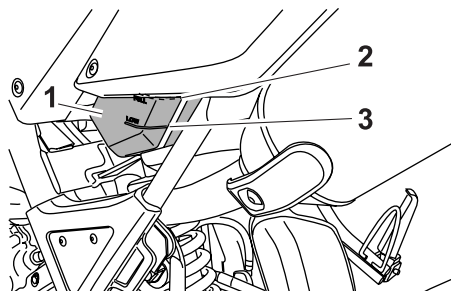

1. Depósito de líquido refrigerante
2. Marca de nivel máximo
3. Marca de nivel mínimo

3. Si el líquido refrigerante se encuentra en la marca de nivel mínimo o por debajo de la misma, desmonte el asiento (Véase la página 3-10.) y abra la tapa del depósito de líquido refrigerante.

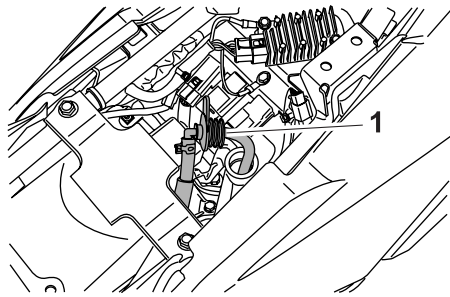

1. Tapón del depósito de líquido refrigerante

4. Añada líquido refrigerante o agua destilada hasta el nivel especificado, cierre el tapón del depósito de líquido refrigerante y luego monte el asiento. **¡ADVERTENCIA! Quite solamente el tapón del depósito de líquido refrigerante. No quite nunca el tapón del radiador cuando el motor esté caliente.** [SWA15161] **ATENCIÓN:** Si no dispone de líquido refrigerante, utilice en su lugar agua destilada o agua blanda del grifo. No utilice agua dura o agua salada, ya que resultan perjudiciales para el motor. Si ha utilizado agua en lugar de líquido refrigerante, sustitúyala por este lo antes posible; de lo contrario el sistema de refrigeración no estará protegido contra las heladas y la corrosión. Si ha añadido agua al líquido refrigerante, haga comprobar lo antes posible en un concesionario Yamaha el contenido de anticongelante en el líquido refrigerante; de lo contrario disminuirá la eficacia del líquido refrigerante.

[SCA10472]

Capacidad del depósito de líquido refrigerante:  
0.25 L (0.26 US qt, 0.22 Imp.qt)

SAU33031

## Cambio del líquido refrigerante

Debe cambiar el líquido refrigerante según los intervalos que se especifican en el cuadro de mantenimiento periódico y engrase. Haga cambiar el líquido refrigerante en un concesionario Yamaha. **¡ADVERTENCIA! No quite nunca el tapón del radiador cuando el motor esté caliente.** [SWA10381]



SAUM2390

## Cambio del filtro de aire y limpieza del tubo de drenaje

Debe cambiar el filtro de aire según los intervalos que se especifican en el cuadro de mantenimiento periódico y engrase. Haga cambiar el filtro de aire en un concesionario Yamaha con mayor frecuencia si conduce en lugares especialmente húmedos o polvorientos. Además deben comprobar frecuentemente el tubo de drenaje de la caja del filtro de aire y limpiarlo según sea necesario.

### Para limpiar el tubo de drenaje de la caja del filtro de aire

1. Compruebe si hay suciedad o agua acumulada en el tubo, en el lado de la caja del filtro de aire.

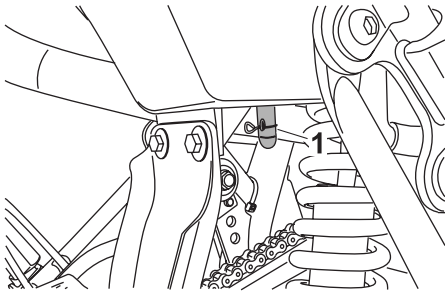

1. Tubo de drenaje del filtro de aire

2. Si encuentra suciedad o agua desmonte el tubo, límpielo y vuélvalo a montar.

SAUM1911

## Ajuste del ralentí del motor

Debe comprobar y, si es necesario, ajustar el ralentí del motor como se describe a continuación y según los intervalos que se especifican en el cuadro de mantenimiento periódico y engrase.

Para realizar este ajuste el motor debe estar caliente.

### NOTA

Para realizar este ajuste es necesario un tacómetro de diagnóstico.

1. Acople el tacómetro al cable de la bujía.
2. Compruebe el ralentí del motor y, si es necesario, ajústelo al valor especificado girando el tornillo de ajuste del ralentí. Para subir el ralentí del motor gire el tornillo en la dirección (a). Para bajar el ralentí del motor gire el tornillo en la dirección (b).

# MANTENIMIENTO Y AJUSTES PERIÓDICOS

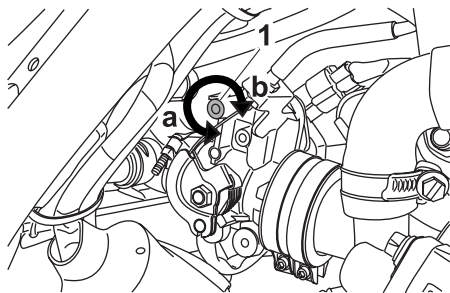

1. Tornillo de ajuste del ralenti

**Ralenti del motor:**  
1400–1600 r/min

6

## NOTA

Si no consigue obtener el ralenti especificado con el procedimiento descrito, acuda a un concesionario Yamaha para efectuar el ajuste.

## Ajuste del juego libre del cable del acelerador

SAU21370

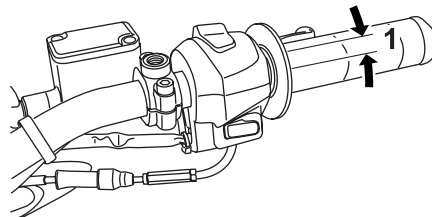

1. Juego libre del cable del acelerador

El juego libre del cable del acelerador debe medir 3.0–5.0 mm (0.12–0.20 in) en el puño del acelerador. Compruebe periódicamente el juego libre del cable del acelerador y, si es necesario, ajústelo del modo siguiente.

## NOTA

El ralenti del motor debe estar correctamente ajustado antes de comprobar y ajustar el juego libre del cable del acelerador.

1. Afloje la contratuerca.
2. Para incrementar el juego libre del cable del acelerador gire la tuerca de ajuste en la dirección (a). Para reducir

el juego libre del cable del acelerador gire la tuerca de ajuste en la dirección (b).

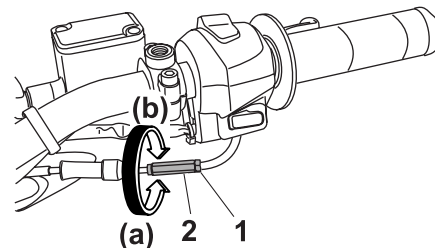

1. Contratuerca
2. Tuerca de ajuste
3. Apriete la contratuerca.

## Holgura de la válvula

SAU21401

La holgura de la válvula se altera con el uso y, como consecuencia de ello, se desajusta la mezcla de aire y gasolina y/o el motor produce ruidos. Para evitarlo, un concesionario Yamaha debe ajustar la holgura de la válvula según los intervalos que se especifican en el cuadro de mantenimiento periódico y engrase.

## Neumáticos

SAU21641

Para asegurar unas prestaciones óptimas, la durabilidad y el funcionamiento seguro de la motocicleta, tome nota de los puntos siguientes relativos a los neumáticos especificados.

### Presión de aire de los neumáticos

Debe comprobar la presión de aire de los neumáticos antes de cada utilización y, si es necesario, ajustarla.

SWA10501

### ADVERTENCIA

La utilización de este vehículo con una presión incorrecta de los neumáticos puede provocar la pérdida de control, con la consecuencia de daños personales graves o un accidente mortal.

- La presión de los neumáticos debe comprobarse y ajustarse con los neumáticos en frío (es decir, cuando la temperatura de los neumáticos sea igual a la temperatura ambiente).
- La presión de los neumáticos debe ajustarse en función de la velocidad, el peso total del conductor, el pasajero, el equipaje y los accesorios homologados para este modelo.

### Presión de aire de los neumáticos (medida con los neumáticos en frío): 0–90 kg (0–198 lb):

Delantero:

200 kPa (2.00 kgf/cm<sup>2</sup>, 29 psi)

Trasero:

200 kPa (2.00 kgf/cm<sup>2</sup>, 29 psi)

### 90–185 kg (198–408 lb):

Delantero:

200 kPa (2.00 kgf/cm<sup>2</sup>, 29 psi)

Trasero:

225 kPa (2.25 kgf/cm<sup>2</sup>, 33 psi)

### Carga máxima\*:

185 kg (408 lb)

\* Peso total del conductor, el pasajero, el equipaje y los accesorios

SWA10511

### ADVERTENCIA

No sobrecargue nunca el vehículo. La utilización de un vehículo sobrecargado puede ocasionar un accidente.

# MANTENIMIENTO Y AJUSTES PERIÓDICOS

## Revisión de los neumáticos

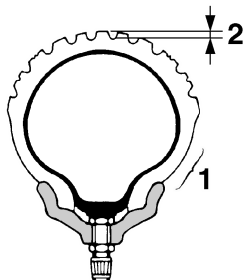

1. Flanco del neumático
2. Profundidad del dibujo de la banda de rodadura del neumático

Debe comprobar los neumáticos antes de cada utilización. Si la profundidad del dibujo del neumático en el centro alcanza el límite especificado, si hay un clavo o fragmentos de cristal en el neumático o si el flanco está agrietado, haga cambiar el neumático inmediatamente en un concesionario Yamaha.

**Profundidad mínima del dibujo del neumático (delantero y trasero):**  
1.6 mm (0.06 in)

## NOTA

Los límites de la profundidad del dibujo pueden variar de un país a otro. Cumpla siempre los reglamentos locales.

## Información relativa a los neumáticos

Esta motocicleta está equipada con neumáticos con cámara.

SWA10461

## ⚠ ADVERTENCIA

**Los neumáticos delantero y trasero deben ser de la misma marca y diseño; de lo contrario, las características de manejabilidad del vehículo pueden ser diferentes, lo que podría ocasionar un accidente.**

Después de realizar pruebas exhaustivas, Yamaha Motor Co., Ltd. sólo ha homologado para este modelo los neumáticos que se relacionan a continuación.

## Neumático delantero:

Tamaño:

WR125R 80/90-21M/C 48P  
WR125X 110/70-17M/C 54H

Marca/modelo:

WR125R PIRELLI / MT90 SCORPION  
WR125X PIRELLI / SPORT DEMON  
WR125R MICHELIN / SIRAC

## Neumático trasero:

Tamaño:

WR125R 110/80-18 M/C 58P  
WR125X 140/70-17 M/C 66H

Marca/modelo:

WR125R PIRELLI / MT90 SCORPION  
WR125X PIRELLI / SPORT DEMON  
WR125R MICHELIN / SIRAC

SWA10570

## ⚠ ADVERTENCIA

- Si los neumáticos están excesivamente gastados, hágalos cambiar en un concesionario Yamaha. Además de ser ilegal, el uso de la motocicleta con unos neumáticos excesivamente gastados reduce la estabilidad y puede provocar la pérdida del control.

- La sustitución de toda pieza relacionada con las ruedas y los frenos, incluidos los neumáticos, debe confiarse a un concesionario Yamaha que dispone de los conocimientos y experiencia profesional necesarios.
- No se recomienda poner un parche en una cámara pinchada. Si aun así resulta inevitable, ponga el parche en la cámara con mucho cuidado y cámbiela lo antes posible por un producto de alta calidad.

## Ruedas de radios

SAU21940

Para asegurar unas prestaciones óptimas, la durabilidad y el funcionamiento seguro de la motocicleta, tome nota de los puntos siguientes relativos a las ruedas especificadas.

- Antes de cada utilización debe comprobar si las llantas de las ruedas presentan grietas, dobladuras o deformación y si los radios están flojos o dañados. Si observa algún daño, haga cambiar la rueda en un concesionario Yamaha. No intente realizar ni la más mínima reparación en una rueda. Una rueda deformada o agrietada debe sustituirse.
- La rueda se debe equilibrar siempre que se haya cambiado la llanta o el neumático. Una rueda no equilibrada puede reducir las prestaciones, limitar la manejabilidad y reducir la vida útil del neumático.
- Conduzca a velocidades moderadas después de cambiar un neumático, ya que la superficie de éste debe “rodarse” para desarrollar sus características óptimas.

SAU22043

## Ajuste del juego libre de la maneta de embrague

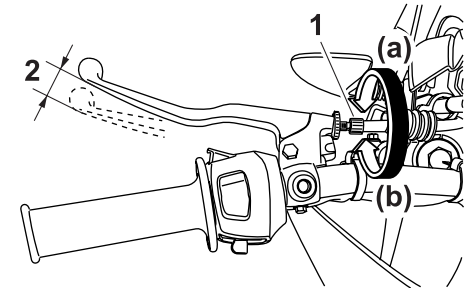

1. Perno de ajuste del juego libre de la maneta de embrague
2. Juego libre de la maneta de embrague

El juego libre de la maneta de embrague debe medir 10.0–15.0 mm (0.39–0.59 in), como se muestra. Compruebe periódicamente el juego libre de la maneta de embrague y, de ser necesario, ajústelo del modo siguiente.

1. Desplace la cubierta de goma hacia la maneta de embrague.
2. Afloje la contratuerca.
3. Para incrementar el juego libre de la maneta de embrague gire el perno de ajuste en la dirección (a). Para reducir el juego libre de la maneta de embrague gire el perno de ajuste en la dirección (b).

# MANTENIMIENTO Y AJUSTES PERIÓDICOS

## NOTA

Si con el procedimiento descrito ha obtenido el juego libre especificado de la maneta de embrague, omita los pasos 4–7.

4. Gire completamente el perno de ajuste de la maneta de embrague en la dirección (a) para aflojar el cable de embrague.
5. Afloje la contratuerca en el cárter.

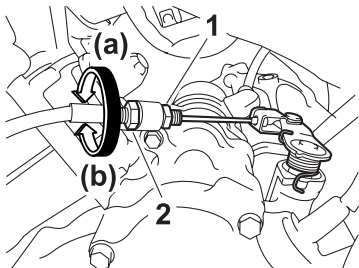

1. Contratuerca
  2. Tuerca de ajuste del juego libre de la maneta de embrague (cárter)
6. Para incrementar el juego libre de la maneta de embrague gire la tuerca de ajuste en la dirección (a). Para reducir el juego libre de la maneta de embrague gire la tuerca de ajuste en la dirección (b).
  7. Apriete la contratuerca en el cárter.

8. Apriete la contratuerca en la maneta de embrague y sitúe la funda de goma a su posición original.

## Comprobación del juego libre de la maneta del freno delantero

SAUT1221

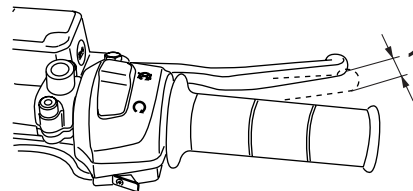

1. Juego libre de la maneta de freno

El juego libre de la maneta del freno debe medir 2.0–5.0 mm (0.08–0.20 in), como se muestra. Compruebe periódicamente el juego libre de las manetas de freno y, si es necesario, haga revisar el sistema de frenos en un concesionario Yamaha.

SWA10641

## **!** ADVERTENCIA

**Un juego libre incorrecto de la maneta del freno indica una condición de peligro en el sistema de freno. No utilice el vehículo hasta que un concesionario Yamaha haya revisado o reparado el sistema de frenos.**

## Ajuste del juego libre del pedal de freno

SAUM1353

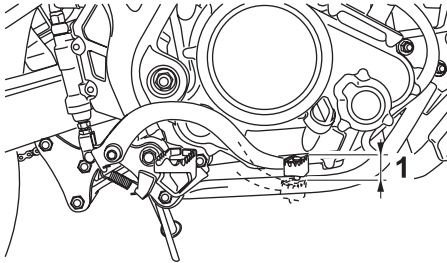

### 1. Juego libre del pedal de freno

El juego libre del pedal de freno debe medir 3.5–4.5 mm (0.14–0.18 in), como se muestra. Compruebe periódicamente el juego libre del pedal de freno y, si es necesario, hágalo ajustar en un concesionario Yamaha.

SWAM1030

### ADVERTENCIA

Un juego libre incorrecto del pedal de freno indica una condición de peligro en el sistema de freno. No utilice la motocicleta hasta que un concesionario Yamaha haya revisado o reparado el sistema de frenos.

## Comprobación de las pastillas de freno delantero y trasero

SAU22321

### Freno delantero

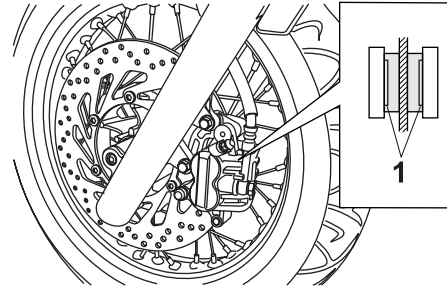

### 1. Ranura indicadora de desgaste

### Freno trasero

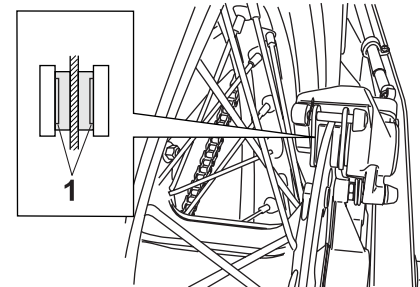

### 1. Ranura indicadora de desgaste

Debe comprobar el desgaste de las pastillas de freno delantero y trasero según los intervalos que se especifican en el cuadro

de mantenimiento periódico y engrase. Cada pastilla de freno delantero dispone de una ranura indicadora de desgaste que le permite comprobar éste sin necesidad de desmontar el freno. Para comprobar el desgaste de la pastilla de freno, observe las ranuras indicadoras de desgaste. Si una pastilla de freno se ha desgastado hasta el punto en que la ranura indicadora de desgaste ha desaparecido casi por completo, solicite a un concesionario Yamaha que cambie el conjunto de las pastillas de freno.

# MANTENIMIENTO Y AJUSTES PERIÓDICOS

SAU22580

## Comprobación del líquido de freno

### Freno delantero

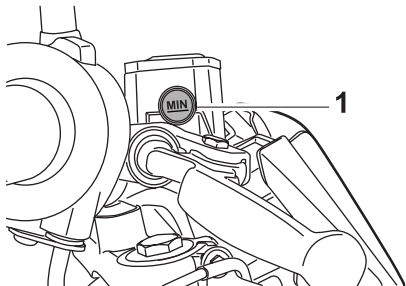

1. Marca de nivel mínimo

Si el líquido de freno es insuficiente, puede entrar aire en el sistema y, como consecuencia de ello, los frenos pueden perder su eficacia.

Antes de utilizar el vehículo, verifique que el líquido de freno se encuentre por encima de la marca de nivel mínimo y añada líquido según sea necesario. Un nivel bajo de líquido de freno puede ser indicativo del desgaste de las pastillas y/o de una fuga en el sistema de frenos. Si el nivel de líquido de freno está bajo, compruebe si las pastillas están desgastadas y si el sistema de frenos presenta alguna fuga.

Observe las precauciones siguientes:

- Cuando compruebe el nivel de líquido, verifique que la parte superior del depósito del líquido de freno esté nivelada.
- Utilice únicamente un líquido de freno de la calidad recomendada, ya que de lo contrario las juntas de goma se pueden deteriorar, provocando fugas y reduciendo la eficacia de los frenos.

- Añada el mismo tipo de líquido de freno. La mezcla de líquidos diferentes puede provocar una reacción química perjudicial y reducir la eficacia de los frenos.
- Evite que penetre agua en el depósito cuando añada líquido. El agua reducirá significativamente el punto de ebullición del líquido y puede provocar una obstrucción por vapor.
- El líquido de freno puede dañar las superficies pintadas o las piezas de plástico. Elimine siempre inmediatamente el líquido que se haya derramado.
- A medida que las pastillas de freno se desgastan, es normal que el nivel de líquido de freno disminuya de forma gradual. No obstante, si el nivel de líquido de freno disminuye de forma repentina solicite a un concesionario Yamaha que averigüe la causa.

6

### Freno trasero

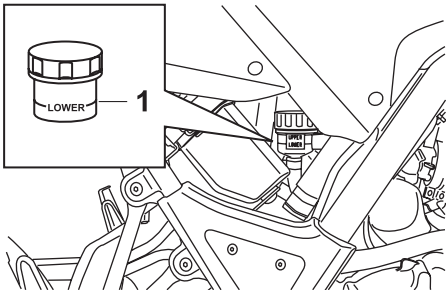

1. Marca de nivel mínimo

**Líquido de freno recomendado:**  
DOT 4



## Cambio del líquido de freno

SAUM1360

Solicite a un concesionario Yamaha que cambie el líquido de freno según los intervalos que se especifican en el cuadro de mantenimiento periódico y engrase. Además, haga cambiar el tubo de freno cada cuatro años o siempre que esté dañado o pierda líquido.

## Juego de la cadena de transmisión

SAU22760

Debe comprobar el juego de la cadena de transmisión antes de cada utilización y ajustarlo si es preciso.

### Para comprobar el juego de la cadena de transmisión

SAU22773

1. Coloque la motocicleta sobre el caballete lateral.

### NOTA

Cuando compruebe y ajuste el juego de la cadena de transmisión, no debe haber ningún peso sobre la motocicleta.

2. Ponga la transmisión en la posición de punto muerto.
3. Mueva la rueda trasera empujando la motocicleta hasta encontrar la parte más tensa de la cadena de transmisión y, seguidamente, mida el juego de ésta como se muestra.

**Juego de la cadena de transmisión:**  
40.0–50.0 mm (1.57–1.97 in)

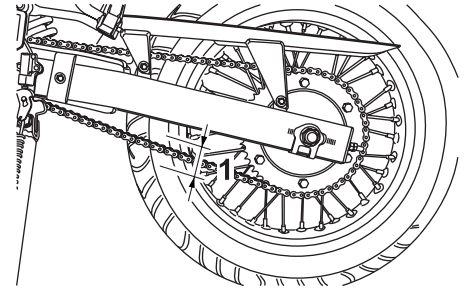

1. Juego de la cadena de transmisión

4. Si el juego de la cadena de transmisión es incorrecto, ajústelo del modo siguiente.

### Para ajustar el juego de la cadena de transmisión

SAU22934

1. Afloje la tuerca del eje y luego la contratuerca en cada extremo del basculante.
2. Para tensar la cadena de transmisión, gire la tuerca de ajuste en cada extremo del basculante en la dirección (a). Para aflojar la cadena de transmisión, gire la tuerca de ajuste en cada extremo del basculante en la dirección (b) y, seguidamente, empuje la rueda trasera hacia adelante. **ATENCIÓN: Una holgura incorrecta de la cadena de transmisión sobrecargará el motor**

# MANTENIMIENTO Y AJUSTES PERIÓDICOS

y otros componentes vitales de la motocicleta y puede provocar que la cadena se salga o se rompa. Para evitarlo, mantenga la holgura de la cadena de transmisión dentro de los límites especificados. [SCA10571]

## NOTA

Con la ayuda de las marcas de alineación a cada lado del basculante, verifique que ambas tuercas de ajuste queden en la misma posición para la correcta alineación de la rueda.

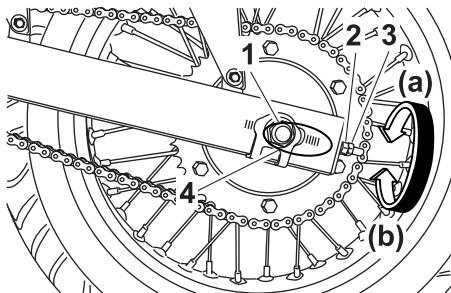

1. Tuerca del eje
  2. Tuerca de ajuste del juego de la cadena de transmisión
  3. Contratuerca
  4. Marcas de alineación
3. Apriete las contratuercas y luego la tuerca del eje con los pares especificados.

## Pares de apriete:

Contratuerca:

16 Nm (1.6 m·kgf, 11 ft·lbf)

Tuerca del eje:

90 Nm (9.0 m·kgf, 65 ft·lbf)

## Limpeza y engrase de la cadena de transmisión

SAU23023

La cadena de transmisión debe limpiarse y engrasarse según los intervalos especificados en el cuadro de mantenimiento periódico y engrase, ya que de lo contrario se desgastará rápidamente, especialmente si hay mucha humedad o polvo en el ambiente. Realice el mantenimiento de la cadena de transmisión del modo siguiente.

SCA10581

## ATENCIÓN

La cadena de transmisión debe engrasarse después de lavar la motocicleta o utilizarla con lluvia.

1. Limpie la cadena de transmisión con queroseno y un cepillo blando pequeño. **ATENCIÓN:** Para evitar que las juntas tóricas se estropeen, no limpie la cadena de transmisión con limpiadores de vapor, de alta presión o disolventes inadecuados.

[SCA11121]

2. Seque la cadena de transmisión.
3. Engrase bien la cadena de transmisión con un lubricante especial para juntas tóricas. **ATENCIÓN:** No utilice para la cadena de transmisión aceite de motor ni ningún otro lubrican-

te, ya que pueden contener sustancias potencialmente dañinas para las juntas tóricas. [SCA11111]

## Comprobación y engrase de los cables

SAU23101

Antes de cada utilización debe comprobar el funcionamiento y el estado de todos los cables de control, así como engrasar los cables y sus extremos si es necesario. Si un cable está dañado o no se mueve con suavidad, hágalo revisar o cambiar por un concesionario Yamaha. **¡ADVERTENCIA! Los daños del forro externo pueden interferir en el funcionamiento correcto del cable y provocar su corrosión interna. Cambie los cables dañados lo antes posible para evitar situaciones no seguras.** [SWA10721]

**Lubricante recomendado:**  
Aceite de motor

## Comprobación y engrase del puño del acelerador y el cable

SAU23111

Antes de cada utilización se debe comprobar el funcionamiento del puño del acelerador. Además, se debe engrasar el cable según los intervalos especificados en el cuadro de mantenimiento periódico.

# MANTENIMIENTO Y AJUSTES PERIÓDICOS

## Comprobación y engrase de las manetas de freno y embrague

SAU43611

### Maneta de freno

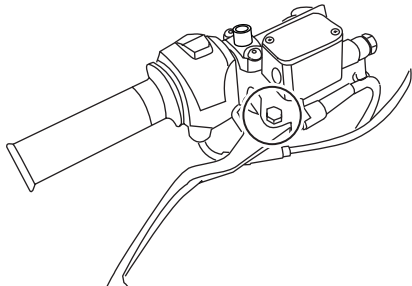

### Maneta de embrague

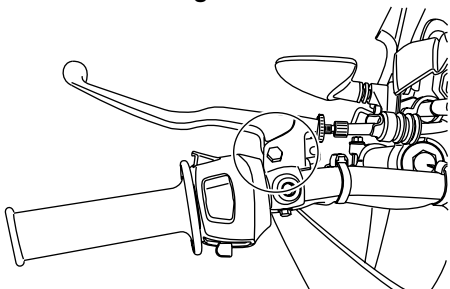

Antes de cada utilización debe verificar el funcionamiento de las manetas de freno y embrague y engrasar los pivotes de las mismas si es necesario.

**Lubricante recomendado:**  
Grasa de jabón de litio

## Comprobación y engrase del pedal de freno

SAU23182

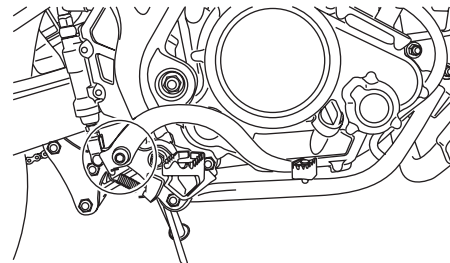

Antes de cada utilización debe comprobar el funcionamiento del pedal de freno y engrasar el pivote del pedal según sea necesario.

**Lubricante recomendado:**  
Grasa lubricante con jabón de litio

## Comprobación y engrase del caballete lateral

SAU23202

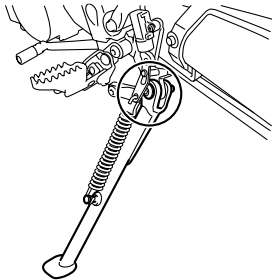

Antes de cada utilización debe comprobar el funcionamiento del caballete lateral y engrasar el pivote y las superficies de contacto metal-metal si es necesario.

SWA10731

### **⚠ ADVERTENCIA**

Si el caballete lateral no sube y baja con suavidad, hágalo revisar o reparar en un concesionario Yamaha. De lo contrario, puede tocar el suelo y distraer al conductor, con el consiguiente riesgo de que este pierda el control.

#### **Lubricante recomendado:**

Grasa de jabón de litio

## Engrase de los pivotes del basculante

SAUM1650

Los pivotes del basculante se deben lubricar según los intervalos que se especifican en el cuadro de mantenimiento periódico y engrase.

#### **Lubricante recomendado:**

Grasa lubricante con jabón de litio

## Comprobación de la horquilla delantera

SAU23272

Debe comprobar el estado y el funcionamiento de la horquilla delantera del modo siguiente y según los intervalos especificados en el cuadro de mantenimiento periódico y engrase.

#### **Para comprobar el estado**

Compruebe si los tubos interiores presentan rasgaduras, daños y fugas excesivas de aceite.

#### **Para verificar el funcionamiento**

1. Sitúe el vehículo sobre una superficie horizontal y manténgalo en posición vertical. **¡ADVERTENCIA! Para evitar daños personales, apoye firmemente el vehículo de forma que no exista riesgo de que se caiga.**

[SWA10751]

2. Mientras aplica el freno delantero, empuje el manillar hacia abajo con fuerza varias veces para comprobar si se comprime y se extiende con suavidad.

# MANTENIMIENTO Y AJUSTES PERIÓDICOS

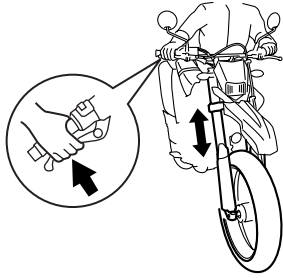

SCA10590

## ATENCIÓN

Si observa cualquier daño en la horquilla delantera o ésta no funciona con suavidad, hágala revisar o reparar en un concesionario Yamaha.

SAU23283

## Comprobación de la dirección

Los cojinetes de la dirección desgastados o sueltos pueden constituir un peligro. Por tanto, debe comprobar el funcionamiento de la dirección del modo siguiente y según los intervalos especificados en el cuadro de mantenimiento periódico y engrase.

1. Coloque un soporte debajo del motor para levantar del suelo la rueda delantera. (Para más información, consulte la página 6-32). **¡ADVERTENCIA! Para evitar daños personales, apoye firmemente el vehículo de forma que no exista riesgo de que se caiga.** [SWA10751]
2. Sujete los extremos inferiores de las barras de la horquilla delantera e intente moverlos hacia adelante y hacia atrás. Si observa cualquier juego, solicite a un concesionario Yamaha que revise o repare la dirección.

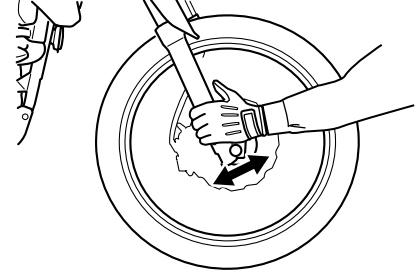

SAU23290

SAU23323

## Comprobación de los cojinetes de las ruedas

Debe comprobar los cojinetes de las ruedas delantera y trasera según los intervalos que se especifican en el cuadro de mantenimiento periódico y engrase. Si existe juego en el cubo de la rueda o ésta no gira con suavidad, solicite a un concesionario Yamaha que revise los cojinetes de la rueda.

## Batería

Una batería cuyo mantenimiento sea incorrecto se corroerá y se descargará rápidamente. Antes de cada utilización y según los intervalos especificados en el cuadro de mantenimiento periódico y engrase, debe comprobar el nivel de electrólito, las conexiones de los cables de la batería y el tubo respiradero.

### Para comprobar el nivel de electrólito

1. Sitúe el vehículo sobre una superficie horizontal y manténgalo en posición vertical.

### NOTA

Verifique que el vehículo se encuentre en posición vertical para comprobar el nivel de electrólito.

2. Desmonte el panel A. (Véase la página 6-7.)
3. Compruebe el nivel de electrólito de la batería.

### NOTA

El electrólito debe situarse entre las marcas de nivel máximo y mínimo.

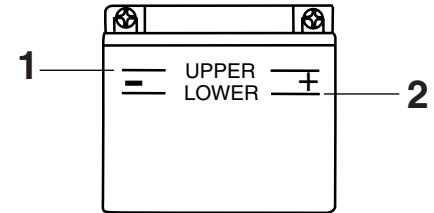

ZALUM0106

1. Marca de nivel máximo
2. Marca de nivel mínimo
4. Si el electrólito se encuentra en la marca de nivel mínimo o por debajo de la misma, añada agua destilada hasta la marca de nivel máximo. **ATENCIÓN: Utilice únicamente agua destilada, ya que el agua del grifo contiene minerales que resultan perjudiciales para la batería.** [SCA10611]

6

### **⚠ ADVERTENCIA**

- El electrólito es tóxico y peligroso, ya que contiene ácido sulfúrico que provoca graves quemaduras. Evite todo contacto con la piel, los ojos o la ropa y protéjase siempre los ojos cuando trabaje cerca de una bate-

SWA10770

# MANTENIMIENTO Y AJUSTES PERIÓDICOS

SAUM2600

ría. En caso de contacto, administre los **PRIMEROS AUXILIOS** siguientes.

- **EXTERNO:** Lavar con agua abundante.
  - **INTERNO:** Beber grandes cantidades de agua o leche y llamar inmediatamente a un médico.
  - **OJOS:** Enjuagar con agua durante 15 minutos y acudir al médico sin demora.
- **Las baterías producen hidrógeno explosivo. Por lo tanto, mantenga las chispas, llamas, cigarrillos, etc., alejados de la batería y asegúrese de que la ventilación sea suficiente cuando la cargue en un espacio cerrado.**
  - **Evite derramar electrólito sobre la cadena de transmisión, ya que podría debilitarla, acortar su vida útil y, posiblemente, provocar un accidente.**
  - **MANTENGA ÉSTA Y CUALQUIER OTRA BATERÍA FUERA DEL ALCANCE DE LOS NIÑOS.**
5. Compruebe y, si es necesario, apriete las conexiones de los cables de la batería y corrija la situación del tubo respiradero.
  6. Monte el panel.

## Almacenamiento de la batería

1. Si no va a utilizar el vehículo durante más de un mes, desmonte la batería, cárguela completamente y guárdela en un lugar fresco y seco. **ATENCIÓN:** Cuando extraiga la batería, asegúrese de que la llave esté girada a “OFF” y, a continuación, desconecte el cable negativo antes de desconectar el cable positivo.

[SCA16302]

2. Si va a guardar la batería durante más de dos meses, compruebe la densidad del electrólito al menos una vez al mes y cargue completamente la batería siempre que sea necesario.
3. Cargue completamente la batería antes de instalarla.
4. Una vez instalada la batería, verifique que los cables estén correctamente conectados a los terminales y que el tubo respiradero esté bien colocado, se encuentre en buen estado y no esté obstruido. **ATENCIÓN:** Si el tubo respiradero está situado de forma que el bastidor quede expuesto al electrólito o a los gases emitidos por la batería, el bastidor puede sufrir daños estructurales y externos. [SCA10601]

## Cambio de fusibles

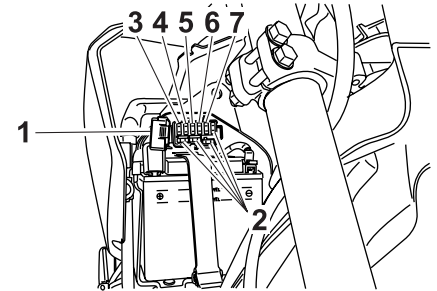

1. Caja de fusibles
2. Fusible de reserva
3. Fusible principal
4. Fusible del faro
5. Fusible del sistema de intermitencia
6. Fusible del encendido
7. Fusible del ventilador del radiador

La caja de fusibles está situada debajo del panel A. (Véase la página 6-7.)

Si un fusible está fundido, cámbielo del modo siguiente.

1. Gire la llave a la posición “OFF” y desactive el circuito eléctrico en cuestión.
  2. Extraiga el fusible fundido e instale uno nuevo del amperaje especificado.
- ¡ADVERTENCIA!** Para evitar una avería grave del sistema eléctrico y



# MANTENIMIENTO Y AJUSTES PERIÓDICOS

posiblemente un incendio, no utilice un fusible con un amperaje superior al recomendado. (SWA15131)

## Fusibles especificados:

Fusible principal:  
20.0 A

Fusible de encendido:  
7.5 A

Fusible del sistema de intermitencia:  
7.5 A

Fusible del faro:  
15.0 A

Fusible del ventilador del radiador:  
5.0 A

3. Gire la llave a la posición "ON" y active el circuito eléctrico en cuestión para comprobar que el dispositivo funcione.
4. Si el fusible se funde de nuevo inmediatamente, solicite a un concesionario Yamaha que revise el sistema eléctrico.

## Cambio de la bombilla del faro

SAU45212

Este modelo está equipado con un faro dotado de bombilla de cuarzo. Si se funde la bombilla del faro, cámbiela del modo siguiente.

SCA10660

### ATENCIÓN

No toque la parte de cristal de la bombilla del faro para no mancharla de aceite, ya que de lo contrario perdería transparencia, luminosidad y durabilidad. Elimine completamente toda suciedad y marcas de dedos en la bombilla del faro con un trapo humedecido en alcohol o diluyente.

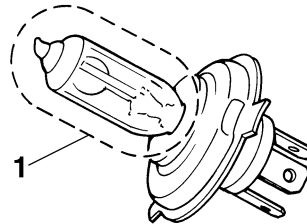

1. No tocar la parte de cristal de la bombilla.

1. Desmonte el carenado del faro junto con el faro extraíble extrayendo los pernos y tirando hacia arriba, como se muestra.

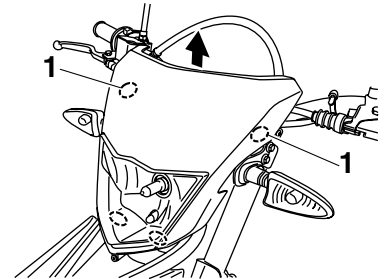

1. Perno

2. Desconecte el acoplador del faro y luego desmonte la tapa de la bombilla.

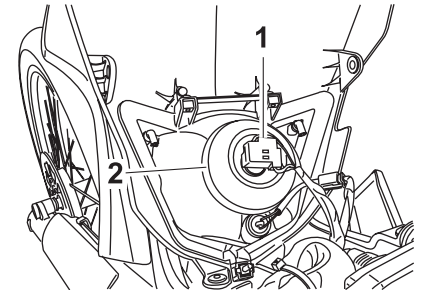

1. Acoplador del faro
2. Tapa de la bombilla

# MANTENIMIENTO Y AJUSTES PERIÓDICOS

3. Desenganche el portabombillas del faro y luego extraiga la bombilla fundida.

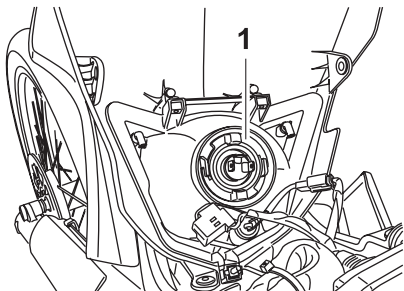

1. Portabombillas del faro

4. Coloque una nueva bombilla en su sitio y sujétela en el portabombillas.
5. Monte la tapa de la bombilla del faro y conecte el acoplador.
6. Monte el carenado del faro (junto con el faro extraíble) situándolo en su posición original y colocando los pernos.
7. Solicite a un concesionario Yamaha que ajuste la luz del faro según sea necesario.

6

SAUM2610

## Cambio de una bombilla de la luz de freno/piloto trasero

1. Desmonte el panel B. (Véase la página 6-7.)
2. Extraiga el casquillo (con la bombilla) girándolo en el sentido contrario al de las agujas del reloj.

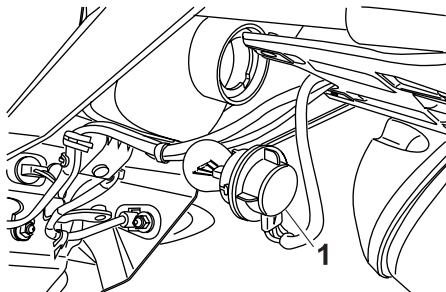

1. Portabombilla de la luz de freno/piloto trasero

3. Extraiga la bombilla fundida empujándola hacia adentro y girándola en el sentido contrario al de las agujas del reloj.
4. Introduzca una nueva bombilla en el casquillo, empujela hacia adentro y luego gírela en el sentido de las agujas del reloj hasta que se detenga.
5. Monte el casquillo (con la bombilla) girándolo en el sentido de las agujas del reloj.

6. Monte el panel.

## Cambio de la bombilla de un intermitente

SAU24204

1. Desmonte la óptica de la luz de intermitencia extrayendo el tornillo.

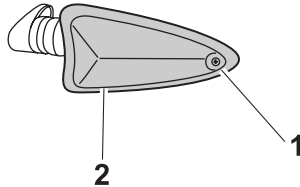

1. Tornillo
2. Óptica de la luz de intermitencia

2. Extraiga la bombilla fundida empujándola hacia adentro y girándola en el sentido contrario al de las agujas del reloj.
3. Introduzca una nueva bombilla en el casquillo, empújela hacia adentro y luego gírela en el sentido de las agujas del reloj hasta que se detenga.
4. Monte la óptica colocando el tornillo.

**ATENCIÓN:** No apriete excesivamente el tornillo, ya que se puede romper la óptica. [SCA11191]

## Cambio de la bombilla de la luz de la matrícula

SAUM2620

1. Desmonte el panel B. (Véase la página 6-7.)
2. Extraiga el casquillo (con la bombilla) tirando de él.

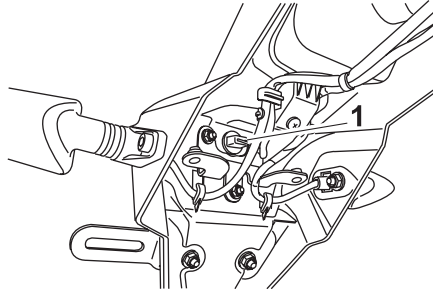

1. Bombilla de la luz de la matrícula
3. Tire de la bombilla fundida para extraerla.
4. Introduzca una nueva bombilla en el casquillo.
5. Monte el casquillo (con la bombilla) empujándolo dentro.
6. Monte el panel.

## Cambio de la bombilla de una luz de posición

SAU45222

Si se funde la bombilla de la luz de posición, cámbiela del modo siguiente.

1. Desmonte el faro extraíble. (Véase la página 6-29.)
2. Extraiga el casquillo de la luz de posición (junto con la bombilla) tirando de él.

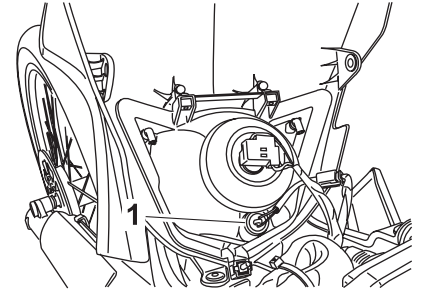

1. Bombilla de la luz de posición delantera
3. Tire de la bombilla fundida para extraerla.
4. Introduzca una nueva bombilla en el casquillo.
5. Instale el casquillo de la luz de posición (junto con la bombilla) empujándolo hacia dentro.
6. Monte del faro extraíble.

# MANTENIMIENTO Y AJUSTES PERIÓDICOS

## Apoyo de la motocicleta

SAU24350

Puesto que este modelo no dispone de caballete central, observe las precauciones siguientes cuando desmonte la rueda delantera y trasera o realice otras operaciones de mantenimiento para las que sea necesario mantener la motocicleta en posición vertical. Compruebe que la motocicleta se encuentre en una posición estable y horizontal antes de iniciar cualquier operación de mantenimiento. Puede colocar una caja de madera resistente debajo del motor para obtener más estabilidad.

## Para realizar el mantenimiento de la rueda delantera

1. Estabilice la parte trasera de la motocicleta con un soporte para motocicletas o, si no dispone de uno adicional, colocando un gato debajo del bastidor por delante de la rueda trasera.
2. Levante del suelo la rueda delantera con un soporte de motocicletas.

## Para realizar el mantenimiento de la rueda trasera

Levante la rueda trasera del suelo con un soporte para motocicletas o, si no dispone de uno adicional, colocando un gato debajo

de cada lado del bastidor por delante de la rueda trasera o debajo de cada lado del basculante.

## Rueda delantera

SAU24360

### Para desmontar la rueda delantera

SAUM2632

SWA10821

### **! ADVERTENCIA**

**Para evitar daños personales, apoye firmemente el vehículo de forma que no pueda caerse.**

1. Afloje los remaches de plástico desmontables del eje de la rueda delantera y luego el eje de la rueda y los pernos de la pinza de freno.

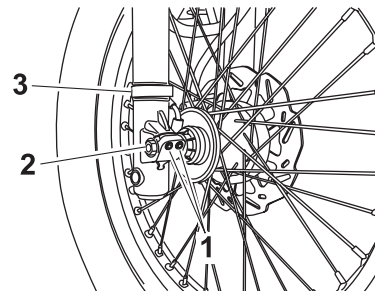

1. Remache de plástico desmontable del eje de la rueda delantera
2. Eje de la rueda
3. Soporte del cable del sensor de velocidad

# MANTENIMIENTO Y AJUSTES PERIÓDICOS

SAUM2640

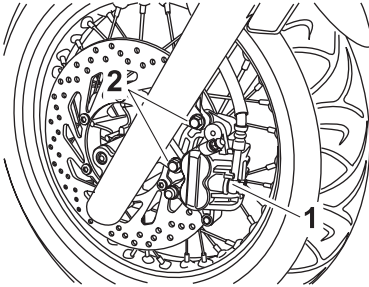

1. Pinza de freno
2. Perno de la pinza de freno

2. Levante del suelo la rueda delantera según el procedimiento descrito en la página 6-32.
3. Desmonte la sujeción del cable del sensor de velocidad extrayendo el tornillo (únicamente WR125R).
4. Desmonte la pinza de freno extrayendo los pernos.
5. Extraiga el eje de la rueda, extraiga el sensor de velocidad tirando de él hacia fuera y seguidamente desmonte la rueda. **ATENCIÓN: No aplique el freno cuando las pinzas estén desmontadas, ya que las pastillas saldrán expulsadas.** [SCA11051]

## Para montar la rueda delantera

1. Levante la rueda entre las barras de la horquilla.
2. Monte el sensor de velocidad en el cubo de la rueda.

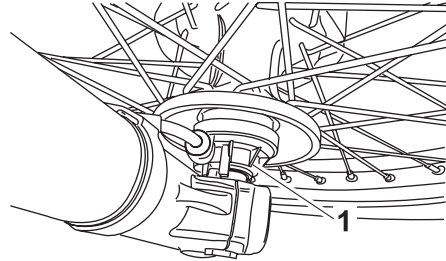

1. Sensor de velocidad

## NOTA

Verifique que los salientes del rotor del sensor de velocidad estén alineadas con las muescas del cubo de la rueda y que la ranura del sensor de velocidad se ajusta sobre la sujeción de la barra de horquilla.

3. Introduzca el eje de la rueda.
4. Baje la rueda delantera para que repose sobre el suelo.
5. Empuje el manillar hacia abajo con fuerza varias veces para comprobar que la horquilla funcione correctamente.

6. Monte la pinza de freno colocando los pernos.

## NOTA

Verifique que haya espacio suficiente entre las pastillas de freno antes de montar la pinza en el disco de freno.

7. Monte la sujeción del cable del sensor de velocidad colocando el tornillo (únicamente WR125R).
8. Apriete el eje de la rueda, los remaches de plástico desmontables del eje de la rueda delantera y los pernos de la pinza de freno con los pares especificados.

## Pares de apriete:

Eje de la rueda:

58 Nm (5.8 m-kgf, 42 ft-lbf)

Remache de plástico desmontable del eje de la rueda delantera:

9 Nm (0.9 m-kgf, 6.5 ft-lbf)

Perno de la pinza de freno:

30 Nm (3.0 m-kgf, 22 ft-lbf)

# MANTENIMIENTO Y AJUSTES PERIÓDICOS

## Rueda trasera

SAU25080

### Para desmontar la rueda trasera

SAUM2661

SWA10821

#### ADVERTENCIA

Para evitar daños personales, apoye firmemente el vehículo de forma que no pueda caerse.

1. Afloje la contratuerca y la tuerca de ajuste del juego de la cadena de transmisión en cada lado del basculante.
2. Afloje la tuerca del eje.

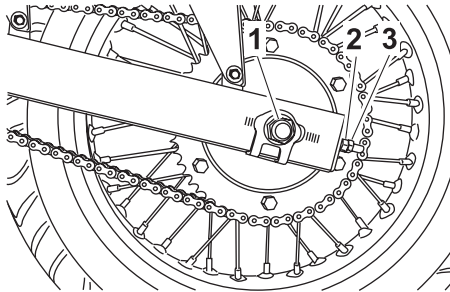

1. Tuerca del eje
  2. Tuerca de ajuste del juego de la cadena de transmisión
  3. Contratuerca
3. Levante del suelo la rueda trasera según el procedimiento descrito en la página 6-32.

4. Extraiga la tuerca del eje y la placa de alineación izquierda de la cadena de transmisión.
5. Empuje la rueda hacia adelante y desmonte la cadena de transmisión de la corona dentada trasera.

#### NOTA

- Si resulta difícil extraer la cadena de transmisión, desmonte primero el eje de la rueda y luego levante ésta lo suficiente para poder extraer la cadena del piñón.
- No es necesario desarmar la cadena de transmisión para desmontar y montar la rueda trasera.

6. Mientras sujeta la pinza de freno y levanta ligeramente la rueda, extraiga el eje de la rueda junto con la placa de alineación derecha de la cadena de transmisión.

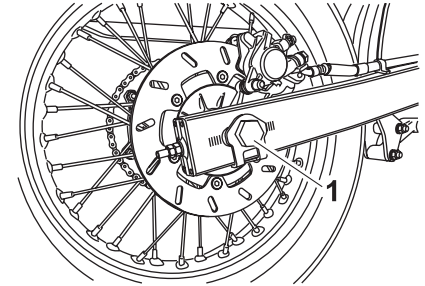

1. Eje de la rueda

#### NOTA

Un mazo de goma puede ayudar a extraer el eje de la rueda.

7. Desmonte la rueda. **ATENCIÓN: No aplique el freno cuando se haya desmontado la rueda junto con el disco de freno, ya que las pastillas saldrán expulsadas.** [SCA11071]

SAUM2652

### Para montar la rueda trasera

1. Monte la cadena de transmisión en la corona dentada trasera.
2. Monte la rueda, las placas de alineación de la cadena de transmisión y el soporte de la pinza de freno introduciendo el eje de la rueda desde el lado derecho.

## NOTA

- Monte las placas de alineación de la cadena con la marca "N" en el lado izquierdo y verifique que la marca quede hacia fuera.
- Verifique que la ranura del soporte de la pinza de freno esté situada sobre la sujeción del basculante.
- Verifique que haya espacio suficiente entre las pastillas de freno antes de montar la rueda.

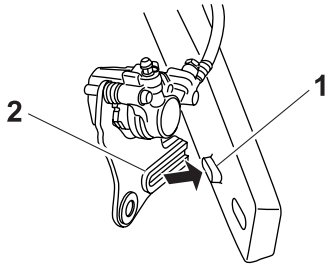

1. Sujeción
2. Ranura

3. Coloque la tuerca del eje.
4. Baje la rueda trasera para que repose sobre el suelo.
5. Ajuste el juego de la cadena de transmisión. (Véase la página 6-21.)

6. Apriete la tuerca del eje con el par especificado.

### Par de apriete:

Tuerca del eje:  
90 Nm (9.0 m·kgf, 65 ft·lbf)

## Identificación de averías

Aunque las motocicletas Yamaha son objeto de una minuciosa revisión al salir de fábrica, pueden surgir problemas durante su utilización. Cualquier problema en los sistemas de combustible, compresión o encendido, por ejemplo, puede dificultar el arranque y provocar una disminución de la potencia.

Los siguientes cuadros de identificación de averías constituyen un procedimiento rápido y fácil para que usted mismo compruebe esos sistemas vitales. No obstante, si es necesario realizar cualquier reparación de la motocicleta, llévela a un concesionario Yamaha cuyos técnicos cualificados disponen de las herramientas, experiencia y conocimientos necesarios para reparar correctamente la motocicleta.

Utilice únicamente repuestos originales Yamaha. Las imitaciones pueden parecerse a los repuestos originales Yamaha pero a menudo son de inferior calidad, menos duraderos y pueden ocasionar costosas facturas de reparación.

SWA15141

## ADVERTENCIA

**Cuando revise el sistema de combustible no fume y verifique que no haya llamas vivas ni chispas en el lugar,**

# **MANTENIMIENTO Y AJUSTES PERIÓDICOS**

---

incluidos pilotos luminosos de calentadores de agua u hornos. La gasolina o los vapores de gasolina pueden inflamarse o explotar y provocar graves daños personales o materiales.

---



## Cuadros de identificación de averías

### Problemas de arranque o reducción de las prestaciones del motor

#### 1. Gasolina

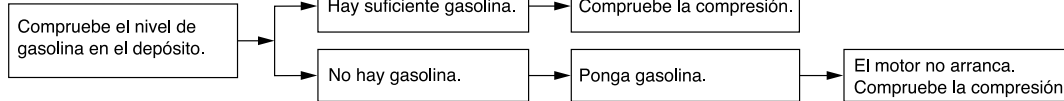

#### 2. Compresión

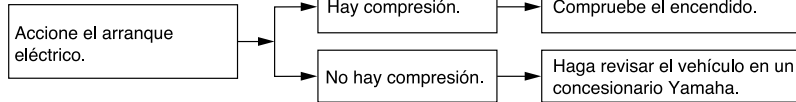

#### 3. Encendido

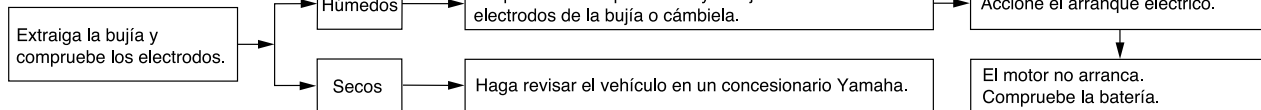

#### 4. Batería

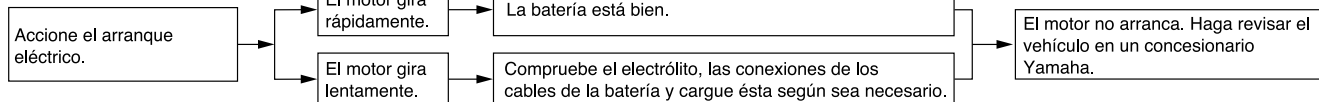

# MANTENIMIENTO Y AJUSTES PERIÓDICOS

## Sobrecalentamiento del motor

SWA10400

### **⚠ ADVERTENCIA**

- No quite el tapón del radiador cuando el motor y el radiador estén calientes. Puede salir un chorro a presión de líquido y vapor calientes y provocar graves lesiones. Espere hasta que se haya enfriado el motor.
- Después de extraer el perno de retención del tapón del radiador coloque un trapo grueso, como una toalla, sobre él; luego gire lentamente el tapón en el sentido contrario al de las agujas del reloj hasta el tope para que se libere toda la presión residual. Cuando deje de oírse el silbido, presione el tapón hacia abajo mientras lo gira en el sentido contrario al de las agujas del reloj y luego extráigalo.

6

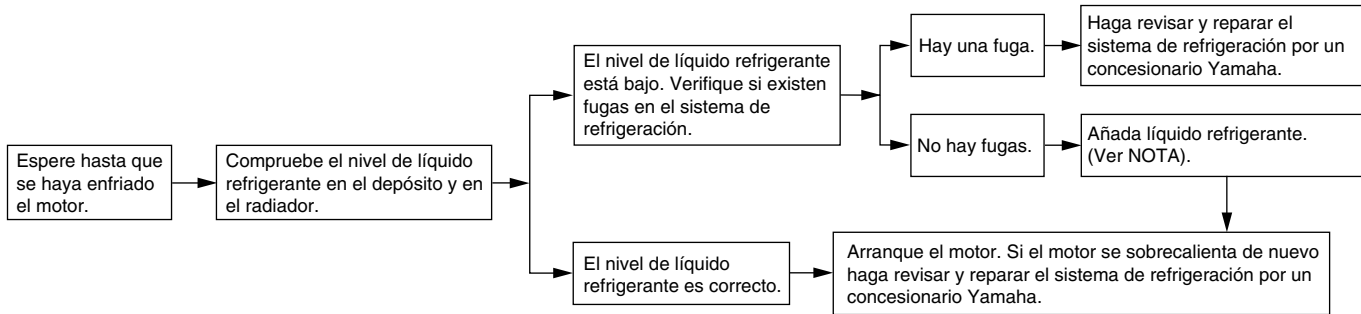

### NOTA

Si no dispone de líquido refrigerante, puede utilizar agua del grifo en su lugar de forma provisional, siempre que la cambie por el líquido refrigerante recomendado lo antes posible.

# CUIDADOS Y ALMACENAMIENTO DE LA MOTOCICLETA

SAU26004

## Cuidados

Si bien el diseño abierto de una motocicleta revela el atractivo de la tecnología, también la hace más vulnerable. El óxido y la corrosión pueden desarrollarse incluso cuando se utilizan componentes de alta tecnología. Un tubo de escape oxidado puede pasar desapercibido en un coche, pero afea el aspecto general de una motocicleta. El cuidado frecuente y adecuado no sólo se ajusta a los términos de la garantía, sino que además mantiene la buena imagen de la motocicleta, prolonga su vida útil y optimiza sus prestaciones.

## Antes de limpiarlo

1. Cubra la salida del silenciador con una bolsa de plástico cuando el motor se haya enfriado.
2. Verifique que todas las tapas y cubiertas, así como todos los acopladores y conectores eléctricos, incluidas las tapas de bujía, estén bien apretados.
3. Elimine la suciedad incrustada, como pueden ser los restos de aceite quemado sobre el cárter, con un desengrasador y un cepillo, pero no aplique nunca tales productos sobre los obturadores, las juntas, los piñones, la ca-

dena de transmisión y los ejes de las ruedas. Enjuague siempre la suciedad y el desengrasador con agua.

## Limpieza

SCA10772

### ATENCIÓN

- **No utilice limpiadores de ruedas con alto contenido de ácido, especialmente para las ruedas de radios. Si utiliza tales productos para la suciedad difícil de eliminar, no deje el limpiador sobre la zona afectada durante más tiempo del que figure en las instrucciones. Asimismo, enjuague completamente la zona con agua, séquela inmediatamente y a continuación aplique un protector en aerosol contra la corrosión.**
- **Una limpieza inadecuada puede dañar las partes de plástico (como los carenados, paneles, parabrisas, la óptica del faro o del indicador, etc.) y los silenciadores. Para limpiar el plástico utilice únicamente un trapo suave y limpio o una esponja y agua. No obstante, si las piezas de plástico no quedan bien limpias con agua, se puede diluir en ella un detergente suave. Se debe eliminar**

con agua abundante todo residuo de detergente, pues este resulta perjudicial para las piezas de plástico.

- **No utilice productos químicos fuertes para las piezas de plástico. Evite utilizar trapos o esponjas que hayan estado en contacto con productos de limpieza fuertes o abrasivos, disolventes o diluyentes, combustible (gasolina), desoxidantes o antioxidantes, líquido de frenos, anticongelante o electrólito.**
- **No utilice aparatos de lavado a presión o limpiadores al vapor, ya que puede penetrar agua y deteriorar las zonas siguientes: juntas (de cojinetes de ruedas y basculantes, horquilla y frenos), componentes eléctricos (acopladores, conectores, instrumentos interruptores y luces), tubos respiraderos y de ventilación.**
- **Motocicletas provistas de parabrisas: No utilice limpiadores fuertes o esponjas duras, ya que pueden deslucir o rayar. Algunos productos de limpieza para plásticos pueden dejar rayas sobre el parabrisas. Pruebe el producto sobre un pequeña parte oculta del parabrisas para**

# CUIDADOS Y ALMACENAMIENTO DE LA MOTOCICLETA

**asegurarse de que no deja marcas. Si se raya el parabrisas, utilice un pulimento de calidad para plásticos después de lavarlos.**

## Después de una utilización normal

Elimine la suciedad con agua tibia, un detergente suave y una esponja blanda y limpia, aclarando luego completamente con agua limpia. Utilice un cepillo de dientes o de botellas para limpiar los lugares de difícil acceso. La suciedad incrustada y los insectos se eliminarán más fácilmente si se cubre la zona con un trapo húmedo durante unos minutos antes de limpiarla.

## Después de conducir con lluvia, junto al mar o en calles donde se haya esparcido sal

La sal marina o la sal que se esparce en las calles durante el invierno resultan sumamente corrosivas en combinación con el agua; observe el procedimiento siguiente cada vez que conduzca con lluvia, junto al mar o en calles donde se haya esparcido sal.

## **NOTA**

La sal esparcida en las calles durante el invierno puede permanecer hasta bien entrada la primavera.

1. Lave la motocicleta con agua fría y un detergente suave cuando el motor se haya enfriado. **ATENCIÓN: No utilice agua caliente, ya que incrementa la acción corrosiva de la sal.** [SCA10791]
2. Aplique un aerosol anticorrosión a todas las superficies de metal, incluidas las superficies cromadas y chapadas con níquel, para prevenir la corrosión.

## **Después de la limpieza**

1. Seque la motocicleta con una gamuza o un trapo absorbente.
2. Seque inmediatamente la cadena de transmisión para evitar que se oxide.
3. Utilice un abrillantador de cromo para dar brillo a las piezas de cromo, aluminio y acero inoxidable, incluido el sistema de escape. (Con el abrillantador puede incluso eliminarse la decoloración térmica de los sistemas de escape de acero inoxidable).
4. Se recomienda aplicar un aerosol anticorrosión a todas las superficies de metal, incluidas las superficies cromadas y chapadas con níquel, para prevenir la corrosión.
5. Utilice aceite en aerosol como limpiador universal para eliminar todo resto de suciedad.

6. Retoque los pequeños daños en la pintura provocados por piedras, etc.
7. Aplique cera a todas las superficies pintadas.
8. Deje que la motocicleta se seque por completo antes de guardarla o cubrirla.

SWA11131

## **⚠ ADVERTENCIA**

**La presencia de contaminantes en los frenos o en los neumáticos puede provocar la pérdida de control.**

- **Verifique que no haya aceite o cera en los frenos o en los neumáticos.**
- **Si es preciso, limpie los discos y los forros de freno con un limpiador normal de discos de freno o acetona, y lave los neumáticos con agua tibia y un detergente suave. Antes de conducir a velocidades altas, pruebe la capacidad de frenado y el comportamiento en curvas de la motocicleta.**

SCA10800

## **ATENCIÓN**

- **Aplique aceite en aerosol y cera de forma moderada, eliminando los excesos.**

# CUIDADOS Y ALMACENAMIENTO DE LA MOTOCICLETA

- No aplique nunca aceite o cera sobre piezas de goma o de plástico; trátelas con un producto adecuado para su mantenimiento.
- Evite el uso de compuestos abri-llantadores abrasivos que pueden desgastar la pintura.

## NOTA

- Solicite consejo a un concesionario Yamaha acerca de los productos que puede utilizar.
- Con el lavado, la lluvia o los climas húmedos la óptica del faro se puede empañar. Encender el faro durante un breve periodo ayudará a eliminar la humedad de la óptica.

## Almacenamiento

SAU43201

### Periodo corto

Guarde siempre la motocicleta en un lugar fresco y seco y, si es preciso, protéjala contra el polvo con una funda porosa.

SCA10810

## ATENCIÓN

- Si guarda la motocicleta en un lugar mal ventilado o la cubre con una lona cuando todavía esté mojada, el agua y la humedad penetrarán en su interior y se oxidará.
- Para prevenir la corrosión, evite sótanos húmedos, establos (por la presencia de amoníaco) y lugares en los que se almacenen productos químicos fuertes.

### Periodo largo

Antes de guardar la motocicleta durante varios meses:

1. Observe todas las instrucciones que se facilitan en el apartado "Cuidados" de este capítulo.
2. Llene el depósito de gasolina y añada estabilizador de gasolina (si dispone de él) para evitar que el depósito se oxide y la gasolina se deteriore.

3. Observe los pasos siguientes para proteger el cilindro, los aros del pistón, etc. contra la corrosión.
  - a. Desmonte la tapa de la bujía y la bujía.
  - b. Vierta una cucharada de las de té de aceite de motor por el orificio para la bujía.
  - c. Monte la tapa de la bujía en la bujía y seguidamente coloque esta sobre la culata para que los electrodos queden en contacto con masa. (Ello limitará las chispas durante el paso siguiente).
  - d. Haga girar varias veces el motor con el arranque eléctrico. (Así se cubrirá la pared del cilindro con aceite).
  - e. Quite la tapa de bujía de la bujía y luego monte esta y su tapa. **¡ADVERTENCIA! Para evitar daños o lesiones por chispas, conecte a masa los electrodos de la bujía cuando haga girar el motor.** [SWA10951]
4. Engrase todos los cables de control y los puntos de pivote de las palancas y pedales, así como el caballete central/lateral.

# CUIDADOS Y ALMACENAMIENTO DE LA MOTOCICLETA

---

5. Compruebe y, si es preciso, corrija la presión de aire de los neumáticos y luego suspenda la motocicleta en el aire de manera que las llantas no toquen el suelo. Alternativamente, gire un poco las ruedas cada mes para evitar que los neumáticos se degraden en un punto.
6. Cubra la salida del silenciador con una bolsa de plástico para evitar que penetre humedad.
7. Desmonte la batería y cárguela completamente. Guárdela en un lugar fresco y seco y cárguela una vez al mes. No guarde la batería en un lugar excesivamente frío o caliente [menos de 0 °C (30 °F) o más de 30 °C (90 °F)]. Para más información relativa al almacenamiento de la batería, consulte la página 6-27.

7

## **NOTA**

---

Efectúe todas las reparaciones necesarias antes de guardar la motocicleta.

---

## Dimensiones:

Longitud total:

WR125R 2125 mm (83.7 in)

WR125X 2090 mm (82.3 in)

Anchura total:

835 mm (32.9 in)

Altura total:

WR125R 1285 mm (50.6 in)

WR125X 1260 mm (49.6 in)

Altura del asiento:

WR125R 930 mm (36.6 in)

WR125X 920 mm (36.2 in)

Distancia entre ejes:

1430 mm (56.3 in)

Holgura mínima al suelo:

WR125R 265 mm (10.43 in)

WR125X 255 mm (10.04 in)

Radio de giro mínimo:

2200 mm (86.6 in)

## Peso:

Con aceite y combustible:

WR125R 133.0 kg (293 lb)

WR125X 137.0 kg (302 lb)

## Motor:

Tipo de motor:

4 tiempos, refrigerado por líquido, SOHC

Disposición de cilindros:

Cilindro sencillo inclinado hacia adelante

Cilindrada:

124.7 cm<sup>3</sup>

Calibre × Carrera:

52.0 × 58.6 mm (2.05 × 2.31 in)

Relación de compresión:

11.20 :1

Sistema de arranque:

Arranque eléctrico

Sistema de lubricación:

Cárter húmedo

## Aceite de motor:

Tipo:

SAE 10W-30 o SAE 10W-40 o SAE 15W-

40 o SAE 20W-40 o SAE 20W-50

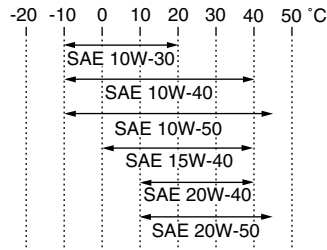

Calidad de aceite de motor recomendado:

Servicio API tipo SG o superior/JASO MA

Cantidad de aceite de motor:

Sin repuesto de filtro del aceite:

0.95 L (1.00 US qt, 0.84 Imp.qt)

Con repuesto de filtro de aceite:

1.00 L (1.06 US qt, 0.88 Imp.qt)

## Sistema de refrigeración:

Capacidad del depósito de líquido refrigerante (hasta la marca de nivel máximo):

0.25 L (0.26 US qt, 0.22 Imp.qt)

Capacidad del radiador (incluidas todas las rutas):

1.10 L (1.16 US qt, 0.97 Imp.qt)

## Filtro de aire:

Filtro de aire:

Elemento seco

## Combustible:

Combustible recomendado:

Únicamente gasolina super sin plomo

Capacidad del depósito de combustible:

8.5 L (2.25 US gal, 1.87 Imp.gal)

Cantidad de reserva de combustible:

1.6 L (0.42 US gal, 0.35 Imp.gal)

## Inyección de gasolina:

Cuerpo del acelerador:

Tipo / cantidad:

SE AC28-2/1

## Bujía(s):

Fabricante/modelo:

NGK/CR8E

Distancia entre electrodos de la bujía:

0.7–0.8 mm (0.028–0.031 in)

## Embrague:

Tipo de embrague:

Multidisco en baño de aceite

## Transmisión:

Sistema de reducción primaria:

Engranaje helicoidal

Relación de reducción primaria:

73/24 (3.042)

Sistema de reducción secundaria:

Impulsión por cadena

Relación de reducción secundaria:

53/14 (3.786)

Tipo de transmisión:

Velocidad 6, engrane constante

# ESPECIFICACIONES

## Operación:

Operación con pie izquierdo

## Relación de engranajes:

1a:

34/12 (2.833)

2a:

30/16 (1.875)

3a:

30/22 (1.364)

4a:

24/21 (1.143)

5a:

22/23 (0.957)

6a:

21/25 (0.840)

## Chasis:

Tipo de bastidor:

Doble cuna

Ángulo del eje delantero:

WR125R 27.00 °

WR125X 25.50 °

Base del ángulo de inclinación:

WR125R 107.0 mm (4.21 in)

WR125X 78.5 mm (3.09 in)

## Neumático delantero:

Tipo:

Con cámara

Tamaño:

WR125R 80/90-21M/C 48P

WR125X 110/70-17M/C 54H

Fabricante/modelo:

WR125R PIRELLI / MT90 SCORPION

WR125X PIRELLI / SPORT DEMON

Fabricante/modelo:

WR125R MICHELIN / SIRAC

## Neumático trasero:

Tipo:

Con cámara

Tamaño:

WR125R 110/80-18 M/C 58P

WR125X 140/70-17 M/C 66H

Fabricante/modelo:

WR125R PIRELLI / MT90 SCORPION

WR125X PIRELLI / SPORT DEMON

Fabricante/modelo:

WR125R MICHELIN / SIRAC

## Carga:

Carga máxima:

185 kg (408 lb)

(Peso total del conductor, el pasajero, el equipaje y los accesorios)

## Presión de aire del neumático (medida en neumáticos en frío):

Condiciones de carga:

0–90 kg (0–198 lb)

Delantero:

200 kPa (2.00 kgf/cm<sup>2</sup>, 29 psi)

Trasero:

200 kPa (2.00 kgf/cm<sup>2</sup>, 29 psi)

Condiciones de carga:

90–185 kg (198–408 lb)

Delantero:

200 kPa (2.00 kgf/cm<sup>2</sup>, 29 psi)

Trasero:

225 kPa (2.25 kgf/cm<sup>2</sup>, 33 psi)

## Rueda delantera:

Tipo de rueda:

Rueda de radios

Tamaño de la llanta:

WR125R 21x1.6

WR125X 17x3

## Rueda trasera:

Tipo de rueda:

Rueda de radios

Tamaño de la llanta:

WR125R 18 x 1.85

WR125X 17 x MT3.5

## Freno delantero:

Tipo:

Freno de disco sencillo

Operación:

Operación con mano derecha

Líquido recomendado:

DOT 4

## Freno trasero:

Tipo:

Freno de disco sencillo

Operación:

Operación con pie derecho

Líquido recomendado:

DOT 4

## Suspensión delantera:

Tipo:

Horquilla telescópica

Tipo de muelle/amortiguador:

Muelle helicoidal / amortiguador de aceite

Trayectoria de la rueda:

WR125R 240.0 mm (9.45 in)

WR125X 210.0 mm (8.27 in)



## Suspensión trasera:

Tipo:

Basculante (monocross)

Tipo de muelle/amortiguador:

WR125R Muelle helicoidal / amortiguador de gas-aceite

WR125X Muelle helicoidal / amortiguador de aceite

Trayectoria de la rueda:

230.0 mm (9.06 in)

## Sistema eléctrico:

Sistema de encendido:

TCl (digital)

Sistema estándar:

Magneto CA

## Batería:

Modelo:

12N5.5-4A

Voltaje, capacidad:

12 V, 5.5 Ah

## Faro delantero:

Tipo de bombilla:

Bombilla halógena

## Voltaje, potencia de la bombilla × cantidad:

Faro delantero:

12 V, 35 W/35 W × 1

Luz de freno y posterior:

12 V, 21.0 W/5.0 W × 1

Luz de intermitencia delantera:

12 V, 10.0 W × 2

Luz de intermitencia trasera:

12 V, 10.0 W × 2

Luz auxiliar:

12 V, 5.0 W × 1

Luz de la matrícula:

12 V, 5.0 W × 1

Luz de instrumentos:

LED

Luz indicadora de punto muerto:

LED

Testigo de luz de carretera:

LED

Luz indicadora de intermitencia:

LED

Luz de alarma de temperatura del refrigerante:

LED

Luz de aviso de avería en el motor:

LED

## Fusibles:

Fusible principal:

20.0 A

Fusible del faro:

15.0 A

Fusible del sistema de intermitencia:

7.5 A

Fusible de encendido:

7.5 A

Fusible del ventilador del radiador:

5.0 A

# INFORMACIÓN PARA EL CONSUMIDOR

## Números de identificación

SAU26351

Anote el número de identificación de la llave, el número de identificación del vehículo y los datos de la etiqueta del modelo en los espacios previstos más abajo para utilizarlos como referencia cuando solicite repuestos a un concesionario Yamaha o en caso de robo del vehículo.

NÚMERO DE IDENTIFICACIÓN DE LA LLAVE:

NÚMERO DE IDENTIFICACIÓN DEL VEHÍCULO:

INFORMACIÓN DE LA ETIQUETA DEL MODELO:

## Número de identificación de la llave

SAU26381

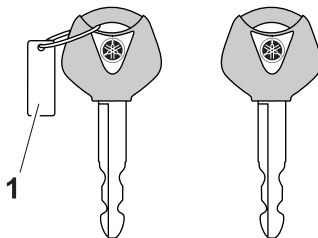

1. Número de identificación de la llave

El número de identificación de la llave está grabado en la etiqueta de la llave. Anote este número en el espacio previsto y utilícelo como referencia cuando solicite una nueva llave.

## Número de identificación del vehículo

SAU26400

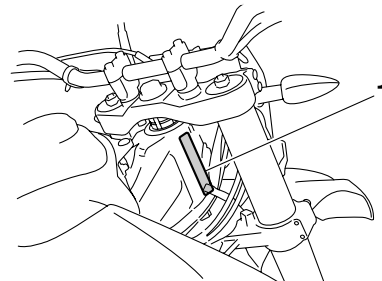

1. Número de identificación del vehículo

El número de identificación del vehículo está grabado en el tubo de dirección. Anote este número en el espacio previsto.

### NOTA

El número de identificación del vehículo sirve para identificar la motocicleta y puede utilizarse para registrarla ante las autoridades de su localidad a efectos de matriculación.

SAU26540

## Etiqueta del modelo

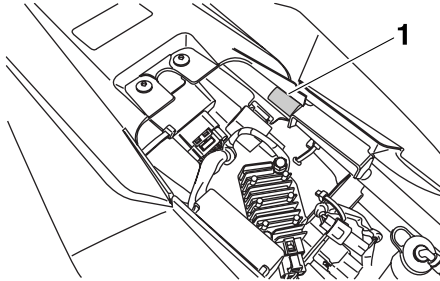

### 1. Etiqueta del modelo

La etiqueta del modelo está pegada en el bastidor debajo del asiento. (Véase la página 3-10.) Anote los datos que figuran en esta etiqueta en el espacio previsto. Necesitará estos datos cuando solicite repuestos a un concesionario Yamaha.

# INDEX

---

## A

Aceite del motor y filtro .....	6-9
Almacenamiento .....	7-3
Apoyo de la motocicleta.....	6-32
Arranque del motor .....	5-1
Asiento .....	3-10

## B

Batería .....	6-27
Bombilla de la luz de freno/piloto trasero, cambio.....	6-30
Bombilla de la luz de la matrícula, cambio.....	6-31
Bombilla del faro, cambio.....	6-29
Bombilla del intermitente, cambio .....	6-31
Bombilla de una luz de posición, cambio.....	6-31
Bujía, comprobación .....	6-8

## C

Caballote lateral.....	3-12
Caballote lateral, comprobación y engrase.....	6-25
Cables, comprobación y engrase .....	6-23
Cadena de transmisión, limpieza y engrase.....	6-22
Cambio.....	5-2
Catalizador.....	3-9
Cojinetes de las ruedas, comprobación .....	6-27
Combustible .....	3-8
Conjunto amortiguador, ajuste.....	3-11
Conmutador de la luz de cruce/carretera .....	3-5
Consumo de gasolina, consejos para reducirlo.....	5-3

Cuadros de identificación de averías ...	6-37
Cuidados .....	7-1

## D

Dirección, comprobación .....	6-26
-------------------------------	------

## E

Especificaciones.....	8-1
Estacionamiento .....	5-4
Etiqueta del modelo.....	9-2

## F

Filtro de aire y tubo de drenaje, cambio y limpieza.....	6-13
Fusibles, cambio.....	6-28

## H

Holgura de la válvula .....	6-15
Horquilla delantera, comprobación.....	6-25

## I

Identificación de averías.....	6-35
Información relativa a la seguridad.....	1-1
Interruptor de arranque.....	3-6
Interruptor de intermitencia.....	3-5
Interruptor de la bocina.....	3-5
Interruptor de paro del motor.....	3-5
Interruptor de ráfagas .....	3-5
Interruptores del manillar.....	3-5
Interruptor principal/Bloqueo de la dirección .....	3-1

## J

Juego de herramientas.....	6-1
Juego de la cadena de transmisión.....	6-21
Juego libre de la maneta de embrague, ajuste .....	6-17
Juego libre de la maneta de freno delantero, comprobación.....	6-18

Juego libre del cable del acelerador, ajuste .....	6-14
Juego libre del pedal de freno, ajuste ...	6-19

## L

Líquido de freno, cambio.....	6-21
Líquido de freno, comprobación.....	6-20
Líquido refrigerante .....	6-11
Luz de aviso de avería del motor.....	3-3
Luz de aviso de la temperatura del líquido refrigerante.....	3-2
Luz indicadora de intermitencia .....	3-2
Luz indicadora de punto muerto.....	3-2

## M

Maneta de embrague.....	3-6
Maneta de freno .....	3-7
Manetas de freno y embrague, comprobación y engrase .....	6-24
Mantenimiento, sistema de control de emisiones.....	6-2
Mantenimiento y engrase, periódicos .....	6-3

## N

Neumáticos .....	6-15
Número de identificación de la llave .....	9-1
Número de identificación del vehículo .....	9-1
Números de identificación.....	9-1

## P

Paneles, desmontaje y montaje .....	6-7
Pastillas de freno delantero y trasero, comprobación .....	6-19
Pedal de cambio .....	3-6
Pedal de freno.....	3-7
Pedal de freno, comprobación y engrase.....	6-24
Pivotes del basculante, engrase .....	6-25

Puño del acelerador y cable,  
comprobación y engrase ..... 6-23

## **R**

Ralenti del motor ..... 6-13

Rodaje del motor ..... 5-3

Rueda (delantera)..... 6-32

Ruedas ..... 6-17

Rueda (trasera) ..... 6-34

## **S**

Sistema de corte del circuito de  
encendido..... 3-12

Situación de las piezas ..... 2-1

## **T**

Tapón del depósito de gasolina..... 3-7

Testigo de luces de carretera ..... 3-2

Testigos y luces de advertencia ..... 3-2

## **V**

Visor multifunción ..... 3-3







PRINTED IN THE NETHERLANDS  
2008.12