



 Leia atentamente este manual antes de utilizar este veículo.

MANUAL DO UTILIZADOR

Neos 4

YN50FU

2AC-F819D-P3



Leia atentamente este manual antes de utilizar este veículo. Se o veículo for vendido, este manual deve acompanhá-lo.

Bem-vindo ao mundo do motociclismo da Yamaha!

Como proprietário da YN50F, está a beneficiar da vasta experiência da Yamaha e da mais recente tecnologia relativa a design e fabrico de produtos de alta qualidade, as quais concederam à Yamaha uma reputação de fiabilidade.

Por favor leia atentamente este manual para que possa desfrutar de todas as vantagens da sua YN50F. O Manual do utilizador não só lhe dá instruções relativas ao funcionamento, inspecção e manutenção da sua scooter, como também lhe indica como se proteger a si próprio e aos outros de problemas e ferimentos.

Além disso, as diversas sugestões apresentadas neste manual, ajudá-lo-ão a manter a sua scooter nas melhores condições possíveis. Caso tenha quaisquer outras questões, não hesite em contactar o seu concessionário Yamaha.

A equipa da Yamaha deseja-lhe muitas viagens seguras e agradáveis. Por isso, nunca se esqueça de que a segurança é o factor mais importante!

A Yamaha procura continuamente desenvolver o design e a qualidade do produto. Consequentemente, embora este manual contenha as informações mais actuais disponíveis sobre o produto na altura da impressão, poderão existir ligeiras discrepâncias entre a sua scooter e este manual. Se tiver qualquer questão sobre este manual, consulte um concessionário Yamaha.





Por favor leia este manual cuidadosamente e na totalidade antes de utilizar esta scooter.

INFORMAÇÕES IMPORTANTES DO MANUAL

PAU10132

As informações particularmente importantes são distinguidas neste manual pelas notas seguintes:

	<p>Este é o símbolo de alerta de segurança. É usado para alertá-lo para potenciais perigos de ferimentos. Respeite todas as mensagens de segurança assinaladas com este símbolo para evitar possíveis ferimentos ou morte.</p>
 AVISO	<p>Um AVISO indica uma situação perigosa que, se não for evitada, pode resultar em morte ou ferimentos graves.</p>
PRECAUÇÃO	<p>Uma PRECAUÇÃO indica precauções especiais que devem ser adoptadas para evitar danos no veículo ou outros danos materiais.</p>
NOTA	<p>Uma NOTA fornece informações importantes para esclarecer ou simplificar os procedimentos.</p>

INFORMAÇÕES IMPORTANTES DO MANUAL

PAUS1740

YN50F
MANUAL DO UTILIZADOR
©2012 pela MBK INDUSTRIE
1ª edição, Abril 2012
Reservados todos os direitos.
Qualquer reimpressão ou utilização não
autorizada sem
o consentimento escrito da
MBK INDUSTRIE
estão expressamente proibidas.
Impresso nos Países Baixos.

ÍNDICE

INFORMAÇÕES RELATIVAS À SEGURANÇA	1-1	PARA SUA SEGURANÇA – VERIFICAÇÕES PRÉVIAS À UTILIZAÇÃO	4-1	Substituição do elemento do filtro de ar e limpeza do tubo de inspecção	6-13
Outras recomendações para uma condução segura	1-5	UTILIZAÇÃO E QUESTÕES IMPORTANTES RELATIVAS À CONDUÇÃO	5-1	Verificação da folga do punho do acelerador	6-14
DESCRIÇÃO	2-1	Colocação do motor em funcionamento	5-1	Folga das válvulas	6-14
Vista esquerda	2-1	Arranque	5-2	Pneus	6-14
Vista direita	2-2	Aceleração e desaceleração	5-2	Rodas de liga	6-16
Controlos e instrumentos	2-3	Travagem	5-3	Verificação da folga da alavanca do travão dianteiro	6-16
FUNÇÕES DOS CONTROLOS E INSTRUMENTOS	3-1	Sugestões para a redução do consumo de combustível	5-3	Afinação da folga da alavanca do travão traseiro	6-17
Interruptor principal/bloqueio da direcção	3-1	Rodagem de amaciamento do motor	5-4	Verificação das pastilhas do travão da frente e das sapatas do travão de trás	6-17
Indicadores luminosos e luzes de advertência	3-2	Estacionamento	5-4	Verificação do nível de líquido dos travões	6-18
Visor multifuncional	3-3	MANUTENÇÃO PERIÓDICA E AJUSTES	6-1	Mudança do líquido dos travões	6-19
Interruptores do guiador	3-6	Tabela de manutenção periódica para o sistema de controlo das emissões	6-2	Verificação e lubrificação dos cabos	6-19
Alavanca do travão dianteiro	3-7	Tabela de lubrificação e manutenção geral	6-3	Verificação e lubrificação do punho e do cabo do acelerador	6-20
Alavanca do travão traseiro	3-7	Remoção e instalação da carenagem e do painel	6-6	Lubrificação das alavancas do travão dianteiro e traseiro	6-20
Tampa do depósito de combustível	3-8	Verificação da vela de ignição	6-7	Verificação e lubrificação do descanso central	6-21
Combustível	3-8	Óleo do motor e coador de óleo	6-8	Verificação da forquilha dianteira	6-21
Tubo de respiração/descarga do depósito de combustível	3-10	Óleo da transmissão final	6-11	Verificação da direcção	6-22
Conversor catalítico	3-10	Refrigerante	6-12	Verificação dos rolamentos de roda	6-22
Pedal de arranque	3-11			Bateria	6-23
Assento	3-11				
Compartimento de armazenagem	3-12				
Gancho para a bagagem	3-13				

Substituição do fusível	6-24
Substituição da lâmpada do farol dianteiro.....	6-25
Substituição de uma lâmpada do sinal de mudança de direcção dianteiro.....	6-26
Substituição de uma lâmpada do sinal de mudança de direcção ou da lâmpada da luz do travão/farolim traseiro	6-27
Substituição da lâmpada da luz da chapa de matrícula	6-28
Substituição da lâmpada dos mínimos.....	6-28
Deteccção e resolução de problemas.....	6-29
Tabelas de deteccção e resolução de problemas	6-30

CUIDADOS E ARRUMAÇÃO DA

SCOOTER.....	7-1
Cor mate cuidado.....	7-1
Cuidados	7-1
Armazenagem.....	7-3

ESPECIFICAÇÕES.....

INFORMAÇÕES PARA O

CONSUMIDOR.....	9-1
Números de identificação.....	9-1



INFORMAÇÕES RELATIVAS À SEGURANÇA

PAUT1016

Seja um Proprietário Responsável

Como proprietário do veículo, é responsável pela segurança e funcionamento correcto da sua scooter.

As scooters são veículos de um eixo.

A sua utilização e manuseamento seguros dependem da adopção de técnicas de condução adequadas, bem como da perícia do condutor. Todos os condutores deverão ter conhecimento dos seguintes requisitos antes de conduzir esta scooter.

O condutor deverá:

- obter instruções completas de uma entidade competente sobre todos os aspectos da utilização da scooter;
- observar os avisos e os requisitos de manutenção apresentados neste Manual do utilizador;
- obter formação qualificada sobre as técnicas de condução correctas e seguras;
- obter serviços técnicos profissionais, conforme indicado neste Manual do utilizador e/ou sempre que se torne necessário devido a problemas mecânicos.

Condução segura

Efectue as verificações prévias sempre que utilizar o veículo para garantir que se encontra em perfeitas condições de fun-

cionamento. Se o veículo não for inspecionado ou mantido em condições, há mais possibilidades de ocorrer um acidente ou danos no equipamento. Consulte a página 4-1 para obter uma lista de verificações prévias à utilização.

- Esta scooter está concebida para transportar o condutor e um passageiro.

NOTA

Embora esta scooter esteja concebida para transportar um passageiro, cumpra sempre os regulamentos locais.

- O facto dos automobilistas não detectarem nem reconhecerem as scooters no trânsito é a principal causa dos acidentes entre automóveis e scooters. Muitos acidentes são causados por automobilistas que não vêem a scooter. É importante assegurar-se que seja visto para reduzir as hipóteses de ocorrência deste tipo de acidente.

Por isso:

- Use um casaco de cor viva.
- Redobre a atenção ao aproximar-se e ao passar por cruzamentos, uma vez que estes são os locais mais prováveis para a ocorrência de acidentes com scooters.

- Conduza onde os outros condutores o possam ver. Evite conduzir no ângulo morto de outro condutor.
- Muitos acidentes envolvem condutores inexperientes. De facto, muitos condutores que estiveram envolvidos em acidentes nem sequer tinham carta de condução actual.
- É importante que esteja qualificado para conduzir uma scooter e que só a empreste a outros condutores qualificados.
- Conheça as suas capacidades e as suas limitações. Não tentar exceder as suas limitações é um factor que pode ajudá-lo a evitar um acidente.
- Recomendamos que pratique a condução da sua scooter em locais onde não haja trânsito, até que esteja bem familiarizado com a mesma e com todos os seus mecanismos de controlo.
- Muitos acidentes são causados por um erro cometido pelo condutor da scooter. Um erro tipicamente cometido pelo condutor é fazer uma curva fora-de-mão devido a uma velocidade excessiva ou a um ângulo de inclinação insuficiente em relação à velo-



INFORMAÇÕES RELATIVAS À SEGURANÇA

cidade.

- Obedeça sempre ao limite de velocidade e nunca ande mais depressa do que o permitido pelas condições da estrada e do trânsito.
- Sinalize sempre qualquer mudança de direcção ou ultrapassagem. Assegure-se de que os outros condutores o conseguem ver.
- A postura do condutor e do passageiro é importante para um controlo adequado.
 - Durante a condução, o condutor deverá manter as mãos no guiador e os pés nos apoios de pés, a fim de manter o controlo da scooter.
- O passageiro deve segurar-se sempre no condutor, na correia do assento ou na barra de manobra (se o veículo os possuir), com ambas as mãos, e deve manter os pés nos apoios de pés para o passageiro. Nunca transporte um passageiro, excepto se ele ou ela puderem colocar, com firmeza, ambos os pés nos apoios de pés do passageiro.
 - Nunca conduza sob a influência de álcool ou outras drogas.

- Esta scooter está concebida para utilização apenas em estrada. Não de se destina a utilização todo-o-terreno.

Artigos de protecção

A maioria das fatalidades ocorridas em acidentes com scooters resultam de ferimentos na cabeça. O uso de um capacete de segurança é o factor mais importante para a prevenção ou redução de ferimentos na cabeça.

- Use sempre um capacete aprovado.
- Use uma viseira ou óculos protectores. O vento direccionado para os olhos desprotegidos pode contribuir para uma deficiência da visão que pode atrasar a visualização de uma situação de perigo.
- O uso de um casaco, calçado, calças e luvas resistentes, etc., é um meio eficaz na prevenção ou redução de escoriações ou lacerações.
- Nunca use roupas largas, caso contrário estas poderão prender-se nas alavancas de controlo ou nas rodas, causando ferimentos ou até um acidente.
- Use sempre vestuário de protecção que cubra as pernas, os tornozelos e

os pés. O motor ou o sistema de escape ficam muito quentes durante ou após a utilização e podem provocar queimaduras.

- As precauções acima referidas aplicam-se também ao passageiro.

Evitar a intoxicação por monóxido de carbono

Qualquer sistema de escape do motor produz monóxido de carbono, um gás mortífero. A inalação de monóxido de carbono pode provocar dores de cabeça, tonturas, sonolência, náuseas, incapacidade de raciocínio e, eventualmente, a morte.

O monóxido de carbono é um gás incolor, inodoro e insípido que pode estar presente mesmo que não consiga ver nem cheirar qualquer gás do escape do motor. Um nível mortífero de monóxido de carbono pode acumular-se rapidamente e a pessoa pode perder os sentidos e não conseguir salvar-se. Além disso, em locais fechados ou com má ventilação, um nível mortífero de monóxido de carbono pode manter-se durante horas ou dias. Se tiver algum sintoma de intoxicação por monóxido de carbono, abandone imediatamente o local, apanhe ar fresco e PROCURE CUIDADOS MÉDICOS.



INFORMAÇÕES RELATIVAS À SEGURANÇA

- Não coloque o motor em funcionamento em locais fechados. Mesmo que tente ventilar os gases de escape do motor com ventiladores ou abrindo portas e janelas, o monóxido de carbono pode atingir rapidamente níveis perigosos.
- Não coloque o motor em funcionamento em locais com má ventilação ou parcialmente fechados, como celeiros, garagens ou alpendres.
- Não coloque o motor em funcionamento no exterior em zonas onde os gases de escape do motor possam introduzir-se num edifício através de portas ou janelas.

Carga

O acréscimo de acessórios ou carga à sua scooter pode afectar adversamente a estabilidade e o manuseamento se a distribuição de peso na sua scooter for alterada. Para evitar a possibilidade de um acidente, tenha bastante cuidado ao adicionar carga ou acessórios à sua scooter. Redobre a atenção quando conduzir uma scooter que tenha mais carga ou acessórios. Aqui, juntamente com as informações sobre acessórios apresentadas em seguida, encontram-se algumas recomendações gerais a seguir se colocar

carga na sua scooter:
O peso total do operador, passageiro, acessórios e carga não devem exceder o limite máximo de carga. **A utilização de um veículo sobrecarregado pode provocar um acidente.**

Carga máxima:
163 kg (359 lb)

Quando carregar dentro deste limite de peso, mantenha em mente o seguinte:

- A carga e os acessórios devem ser reduzidos ao mínimo indispensável, devendo os mesmos ser colocados tão chegados à scooter quanto possível. Acondicione bem os artigos mais pesados o mais perto possível do centro do veículo e distribua o peso o mais uniformemente possível por ambos os lados da scooter para minimizar o desequilíbrio ou a instabilidade.
- A deslocação dos pesos pode criar um desequilíbrio súbito. Antes de conduzir, certifique-se de que os acessórios e a carga estão bem presos à scooter. Verifique com frequência os suportes dos acessórios e os prendedores da carga.
 - Ajuste a suspensão em função da

carga (apenas modelos com suspensão regulável) e verifique o estado e a pressão dos pneus.

- Nunca prenda artigos grandes ou pesados ao guidador, à forquilha dianteira ou ao guarda-lamas dianteiro. Esses artigos podem criar um manuseamento instável ou uma resposta lenta da direcção.
- **Este veículo não foi concebido para puxar um reboque nem para ser conjugado com um sidecar.**

Acessórios Yamaha genuínos

A escolha de acessórios para o seu veículo é uma decisão importante. Os acessórios Yamaha genuínos, disponíveis apenas em concessionários Yamaha, foram concebidos, testados e aprovados pela Yamaha para utilização no seu veículo. Muitas empresas sem ligação à Yamaha fabricam peças e acessórios ou oferecem outros tipos de modificações para veículos Yamaha. A Yamaha não está numa posição que permita testar os produtos que estas empresas do mercado de reposição fabricam. Por este motivo, a Yamaha não pode aprovar nem recomendar a utilização de acessórios não comercializados pela Yamaha, nem modificações



não recomendadas especificamente pela Yamaha, mesmo que a venda e a instalação seja efectuada por um concessionário Yamaha.

Peças, acessórios e modificações do mercado de reposição

Embora possa encontrar produtos do mercado de reposição idênticos a acessórios Yamaha genuínos ao nível de design e qualidade, deve reconhecer que alguns acessórios ou modificações do mercado de reposição não são adequados devido aos potenciais perigos para a sua segurança e a de terceiros. A instalação de produtos do mercado de reposição ou a implementação de modificações no veículo que alterem qualquer uma das suas características de design e de funcionamento podem expô-lo a si e a terceiros a um maior risco de ferimentos graves ou morte. O proprietário do veículo é responsável por ferimentos relacionados com alterações do mesmo.

Quando montar acessórios, tenha em mente as seguintes linhas de orientação, bem como as apresentadas na secção “Carga”.

- Nunca instale acessórios nem transporte carga que possam prejudicar o desempenho da sua scooter. Inspec-

cione cuidadosamente o acessório antes de o utilizar, para se certificar de que este não vai, de modo algum, afectar a visibilidade para a estrada ou a visibilidade nas curvas, limitar o percurso da suspensão, o percurso da direcção ou o funcionamento dos controlos, nem ocultar luzes ou reflectores.

- Os acessórios instalados na área do guiador ou da forquilha dianteira podem criar instabilidade devido à distribuição de peso inadequada ou alterações aerodinâmicas. Se forem colocados acessórios na área do guiador ou da forquilha dianteira, estes devem ser reduzidos ao número indispensável e devem ser tão leves quanto possível.
- Os acessórios volumosos ou grandes podem afectar seriamente a estabilidade da scooter devido aos efeitos aerodinâmicos. O vento pode fazer a scooter levantar da estrada, ou esta pode ficar instável em zonas com ventos cruzados. Estes acessórios também podem causar instabilidade ao ultrapassar ou ao ser ultrapassado por veículos de grandes

dimensões.

- Alguns acessórios podem deslocar o condutor da sua posição normal de condução. Esta posição inadequada limita a liberdade de movimentos do condutor e pode limitar a capacidade de controlo, pelo que tais acessórios não são recomendados.
- Tenha cuidado ao acrescentar acessórios eléctricos. Se os acessórios eléctricos excederem a capacidade do sistema eléctrico da scooter, pode ocorrer uma falha eléctrica, a qual pode causar uma perda das luzes, o que é perigoso, ou de potência do motor.

Pneus e jantes do mercado de reposição

Os pneus e as jantes fornecidos com a sua scooter foram concebidos para corresponder às capacidades de desempenho e para garantir a melhor combinação possível de condução, travagem e conforto. Outros pneus, jantes, dimensões e combinações podem não ser apropriados. Consulte a página 6-14 para obter mais informações sobre as especificações dos pneus e a substituição dos mesmos.



INFORMAÇÕES RELATIVAS À SEGURANÇA

Transporte da Scooter

Certifique-se de que segue as instruções que se seguem antes de transportar a scooter noutro veículo.

- Retire todos os itens soltos da scooter.
- Aponte a roda dianteira para a frente no reboque ou na caixa do camião e prenda-a num carril para impedir o movimento.
- Prenda a scooter com cabos de retenção ou prendedores adequados que estejam presos a partes sólidas da scooter, tal como o chassis ou o triplo grampo da forquilha dianteira superior (e não, por exemplo, a guias montados em borracha ou sinais de mudança de direcção, ou peças que possam partir). Escolha cuidadosamente o local para os prendedores, de modo que estes não friccionem contra superfícies pintadas durante o transporte.
- A suspensão deve ser ligeiramente comprimida pelos cabos de retenção, se possível, para que a scooter não ressalte excessivamente durante o transporte.

PAU10372

Outras recomendações para uma condução segura

- Tenha o cuidado de sinalizar claramente qualquer mudança de direcção.
- A travagem pode ser extremamente difícil num piso molhado. Evite travagens bruscas, uma vez que a scooter poderá derrapar. Accione lentamente os travões ao parar numa superfície molhada.
- Reduza a velocidade ao aproximar-se de uma curva ou viragem. Depois de ter concluído a curva, acelere lentamente.
- Tenha cuidado ao passar por carros estacionados. Um condutor poderá não o ver e abrir a porta à sua passagem.
- As passagens de nível, os carris de eléctricos, as chapas metálicas em obras na estrada e as tampas de saneamento tornam-se extremamente escorregadias quando estão molhadas. Abrande e passe com cuidado. Mantenha a scooter na vertical, caso contrário poderá perder a estabilidade em cima dela.
- O revestimento do travão pode molhar-se durante a lavagem da scooter.

Depois de lavar a scooter, verifique os travões antes de conduzir o veículo.

- Use sempre um capacete, luvas, calças (afuniladas à volta da barriga da perna e do tornozelo para que não esvoacem) e um casaco de cor viva.
- Não transporte demasiada bagagem na scooter. Uma scooter com excesso de carga é instável. Utilize uma correia forte para fixar a bagagem no porta-bagagem (caso este veículo esteja equipado com um porta-bagagem). Uma carga solta afectará a estabilidade da scooter e poderá desviar a sua atenção da estrada. (Consulte a página 1-1).

Vista esquerda

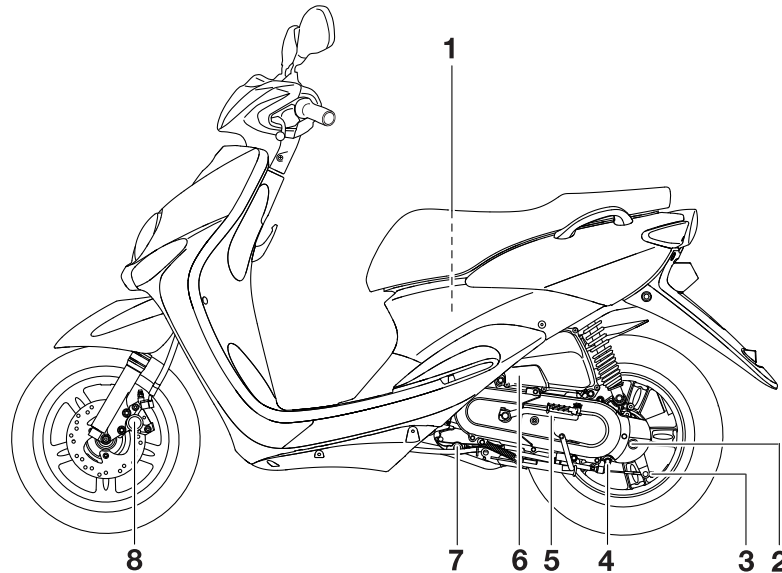

1. Compartimento de armazenagem (página 3-12)
2. Tampa de enchimento do óleo da transmissão final (página 6-11)
3. Porca ajustadora da folga da alavanca do travão (página 6-17)
4. Cavilha de drenagem do óleo da transmissão final (página 6-11)
5. Pedal de arranque (página 3-11)
6. Elemento do filtro de ar (página 6-13)
7. Cavilha de drenagem do óleo do motor (página 6-8)
8. Pastilhas do travão dianteiro (página 6-17)

Vista direita

2

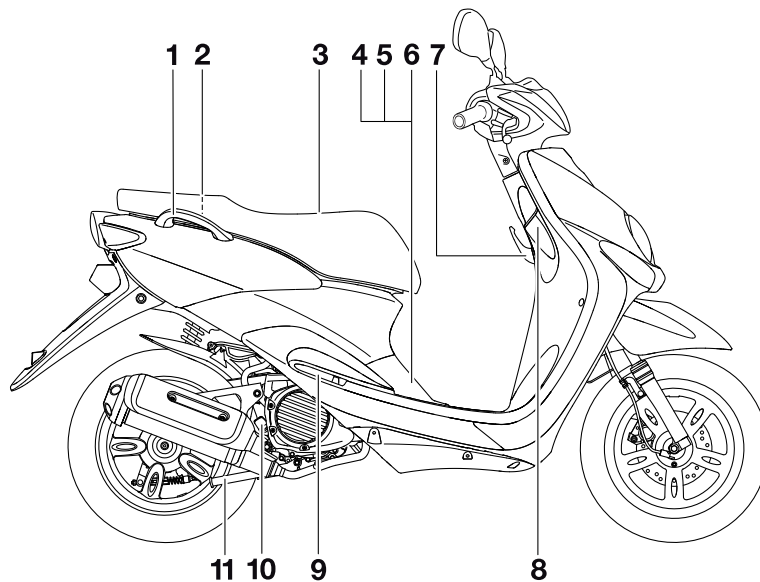

1. Barra de manobra (página 5-2)
2. Tampa do depósito de combustível (página 3-8)
3. Assento (página 3-11)
4. Bateria (página 6-23)
5. Fusíveis (página 6-24)
6. Tampa do reservatório de refrigerante (página 6-12)
7. Gancho para a bagagem (página 3-13)
8. Interruptor principal/bloqueio da direção (página 3-1)

9. Reservatório de refrigerante (página 6-12)
10. Vareta medidora do nível de óleo (página 6-8)
11. Descanso central (página 6-21)

Controlos e instrumentos

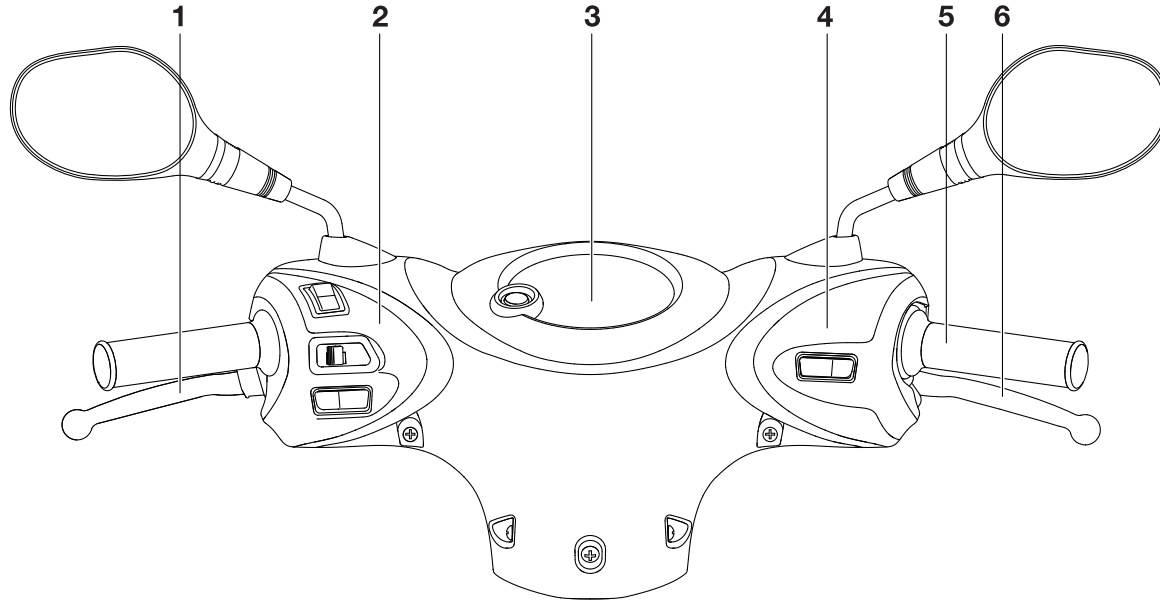

1. Alavanca do travão traseiro (página 3-7)
2. Interruptores do punho esquerdo do guiador (página 3-6)
3. Visor multifuncional (página 3-3)
4. Interruptores do punho direito do guiador (página 3-6)
5. Punho do acelerador (página 6-14)
6. Alavanca do travão dianteiro (página 3-7)

FUNÇÕES DOS CONTROLOS E INSTRUMENTOS

Interruptor principal/bloqueio da direcção

PAU10460

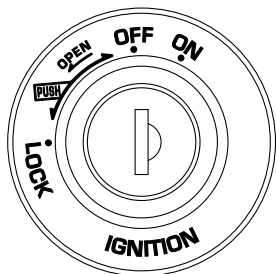

O interruptor principal/bloqueio da direcção controla os sistemas de ignição e iluminação, e é utilizado para bloquear a direcção. As várias posições são descritas a seguir.

LIGADO (ON)

PAUS1381

Todos os circuitos eléctricos são alimentados, as luzes dos contadores acendem-se e o motor pode ser colocado em funcionamento. A chave não pode ser retirada.

NOTA

O farol dianteiro e o farolim traseiro ligam-se automaticamente quando o motor é colocado em funcionamento.

DESLIGADO (OFF)

PAU10661

Todos os sistemas eléctricos estão desligados. A chave pode ser retirada.



Nunca rode a chave para a posição "OFF" ou "LOCK" com o veículo em movimento. Se o fizer, os sistemas eléctricos serão desligados, o que pode resultar na perda de controlo ou num acidente.

PWA10061

BLOQUEIO (LOCK)

PAU10683

A direcção está bloqueada e todos os sistemas eléctricos estão desligados. A chave pode ser retirada.

Para bloquear a direcção

1

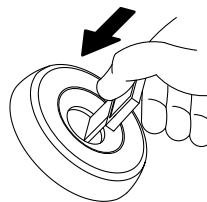

2

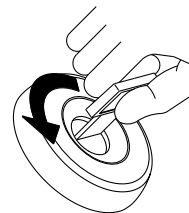

1. Premir
2. Mudança de direcção

1. Vire o guidador completamente para a esquerda.
2. Com a chave na posição "OFF", empurre-a para dentro e, em simultâneo, rode-a para "LOCK".
3. Retire a chave.

FUNÇÕES DOS CONTROLOS E INSTRUMENTOS

Para desbloquear a direcção

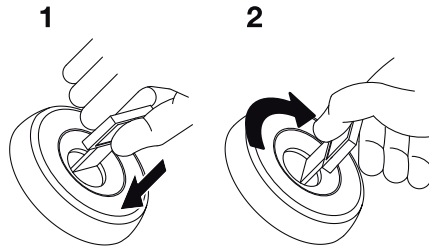

1. Premir
2. Mudança de direcção

Empurre a chave para dentro e, em simultâneo, rode-a para “OFF”.

PAU11004

Indicadores luminosos e luzes de advertência

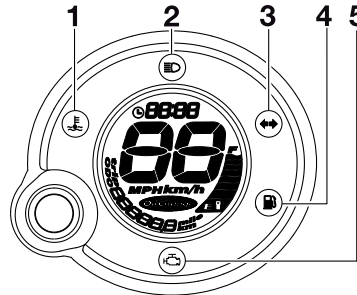

1. Luz de advertência da temperatura do refrigerante “”
2. Indicador luminoso de máximos “”
3. Indicador luminoso de mudança de direcção “”
4. Luz de advertência do nível de combustível “”
5. Luz de advertência de problema no motor “”

PAU11020

Indicador luminoso de mudança de direcção “”

Este indicador luminoso fica intermitente quando o interruptor do sinal de mudança de direcção é accionado para a esquerda ou para a direita.

PAU11080

Indicador luminoso de máximos “”
Este indicador acende-se quando são utilizados os máximos do farol dianteiro.

PAU11352

Luz de advertência do nível de combustível “”

Esta luz de advertência acende-se quando o nível de combustível desce abaixo de 0,9 L (0,24 US gal, 0,20 Imp.gal) aproximadamente. Quando isto acontece, reabasteça o mais brevemente possível.

O circuito eléctrico da luz de advertência pode ser verificado rodando a chave para “ON”. A luz de advertência deverá acender-se durante alguns segundos e depois apagar-se.

Se a luz de advertência não se acender logo quando a chave é rodada para “ON” ou se permanecer acesa, solicite a um concessionário Yamaha que verifique o circuito eléctrico.

PAU11444

Luz de advertência da temperatura do refrigerante “”

Esta luz de advertência acende-se se o motor sobreaquecer. Se isto ocorrer, deverá desligar imediatamente o motor e deixá-lo arrefecer.

O circuito eléctrico da luz de advertência

FUNÇÕES DOS CONTROLOS E INSTRUMENTOS

PAUS1470

pode ser verificado rodando a chave para “ON”. A luz de advertência deverá acender-se durante alguns segundos e depois apagar-se.

Se a luz de advertência não se acender logo quando a chave é rodada para “ON” ou se permanecer acesa, solicite a um concessionário Yamaha que verifique o circuito eléctrico.

PCA10021

PRECAUÇÃO

Interrompa o funcionamento do motor se este estiver a sobreaquecer.

NOTA

- Para veículos equipados com ventoinha do radiador, a activação ou desactivação automática desta(s) efectua-se em função da temperatura do líquido refrigerante no radiador.
- Se o motor sobreaquecer, consulte a página 6-30 para obter mais instruções.

PAUT1934

Luz de advertência de problema no motor “”

Esta luz de advertência fica intermitente ou permanece acesa se um circuito eléctrico de supervisão do motor não estiver a

funcionar correctamente. Se isto acontecer, solicite a um concessionário Yamaha que verifique o sistema de auto-diagnóstico.

O circuito eléctrico da luz de advertência pode ser verificado rodando a chave para “ON”. A luz de advertência deverá acender-se durante alguns segundos e depois apagar-se.

Se a luz de advertência não se acender logo quando a chave é rodada para “ON” ou se permanecer acesa, solicite a um concessionário Yamaha que verifique o circuito eléctrico.

Visor multifuncional

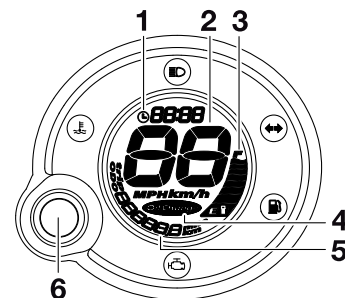

1. Relógio
2. Velocímetro
3. Indicador de combustível
4. Indicador de mudança de óleo “OIL”
5. Conta-quilómetros/contador de percurso/contador de percurso da reserva de combustível
6. Tecla “RESET/SELECT”

NOTA

O visor multifuncional executa o seguinte auto-diagnóstico durante três segundos para verificar o circuito eléctrico.

- Os dígitos do velocímetro vão de 0 a 99 e, depois, de 99 a 0 em quilómetros. Se o velocímetro estiver definido para milhas, os dígitos vão de 0 a 65 e, depois, de 65 a 0.

FUNÇÕES DOS CONTROLOS E INSTRUMENTOS

- Todos os segmentos do LCD e luzes de advertência acendem-se e, depois, apagam-se.

PWA12312

AVISO

Certifique-se de que pára o veículo antes de fazer quaisquer ajustes ao visor multifuncional. A alteração dos ajustes durante a condução pode distrair o condutor e aumentar o risco de acidente.

O visor multifuncional está equipado com o seguinte:

- um relógio digital
- um velocímetro digital
- um conta-quilómetros (que mostra a distância total percorrida)
- um contador de percurso (que mostra a distância percorrida desde a última colocação a zero)
- um contador de percurso de reserva de combustível (que exhibe a distância percorrida com o combustível na reserva)
- um indicador luminoso de mudança de óleo (que mostra quando o óleo do motor tem de ser substituído)
- um indicador de combustível
- um dispositivo de auto-diagnóstico

NOTA

- Certifique-se de que roda a chave para “ON” antes de utilizar a tecla.
- Apenas para o R.U.: Para alternar os visores do velocímetro e conta-quilómetros/contador de percurso entre milhas e quilómetros e vice-versa, quando o interruptor principal for rodado para “ON”, prima a tecla durante pelo menos oito segundos.

Para acertar o relógio:

1. Seleccione o conta-quilómetros e prima a tecla durante pelo menos três segundos.
2. Quando os dígitos da hora ficarem intermitentes, prima a tecla para acertar a hora.

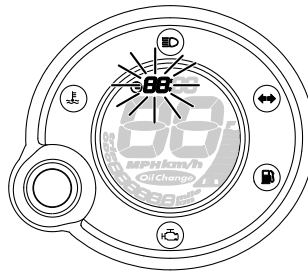

3. Para alterar os dígitos dos minutos, prima a tecla durante pelo menos três segundos.
4. Quando os dígitos dos minutos ficarem intermitentes, prima a tecla para acertar os minutos.

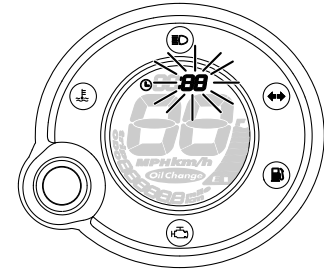

5. Prima a tecla durante pelo menos três segundos para iniciar o relógio.

NOTA

Depois de acertar o relógio, não se esqueça de premir a tecla durante pelo menos três segundos antes de rodar a chave para “OFF”, caso contrário o relógio não aceitará as alterações.

FUNÇÕES DOS CONTROLOS E INSTRUMENTOS

Modos de conta-quilómetros e contador de percurso

A pressão na tecla muda o visor entre o modo de conta-quilómetros “ODO” e o de contador de percurso “TRIP” pela seguinte ordem:

ODO → TRIP → ODO

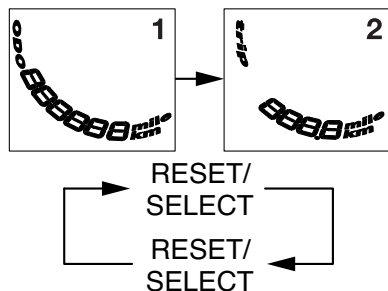

Se o indicador de advertência do nível de combustível se acender (consulte a página 3-2), o visor do conta-quilómetros mudará automaticamente para o modo de contador de percurso de reserva de combustível “TRIP F” e começará a contar a distância percorrida a partir desse ponto. Nesse caso, a pressão da tecla muda o visor entre os diversos modos de contador de percurso e conta-quilómetros pela ordem seguinte:

TRIP F → ODO → TRIP → TRIP F

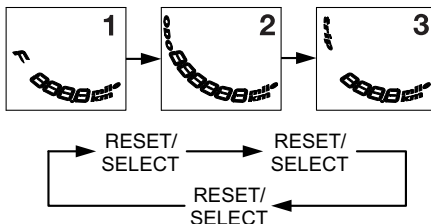

Para reiniciar um contador de percurso, seleccione-o premindo a tecla, e depois prima-a de novo durante pelo menos três segundos. Se não reiniciar o contador de percurso da reserva de combustível manualmente, este reiniciar-se-á automaticamente e o visor voltará para o modo anterior após reabastecer e percorrer 5 km (3 mi).

NOTA

Depois de premir a tecla, o visor não pode ser mudado novamente para “TRIP F”.

Indicador luminoso de mudança de óleo “Oil change”

Este indicador luminoso acende-se ao atingir os primeiros 1000 km (600 mi) e, depois disso, a cada 3000 km (1800 mi) para indicar que é necessário mudar o óleo do motor. (Consulte a página 6-8.)

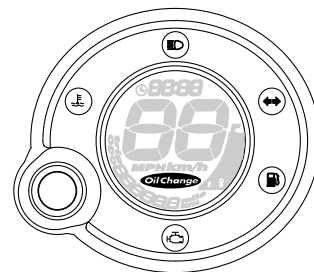

Indicador de combustível

O indicador de combustível indica a quantidade de combustível que se encontra no respectivo depósito. Os segmentos do visor correspondentes ao indicador de combustível desaparecem na direcção de “E” (vazio) à medida que o nível de combustível diminui. Quando existem apenas dois segmentos junto de “E”, o indicador de advertência do nível de combustível acende-se. Reabasteça logo que possível.

FUNÇÕES DOS CONTROLOS E INSTRUMENTOS

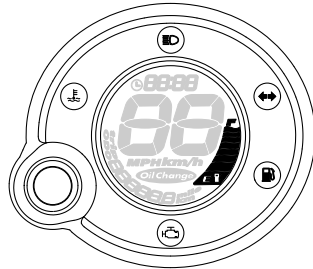

Dispositivo de auto-diagnóstico

Este modelo está equipado com um dispositivo de auto-diagnóstico para o circuito eléctrico do combustível.

Se for detectado um problema no circuito eléctrico do combustível, todos os segmentos do LCD do indicador de combustível e o indicador de advertência do nível de combustível ficam intermitentes. Se isto acontecer, solicite a um concessionário Yamaha que verifique o veículo.

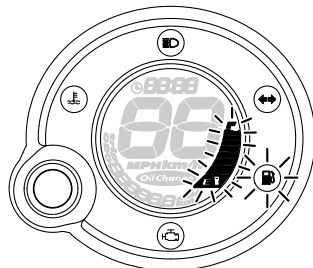

PAU12348

Interruptores do guidador

Esquerda

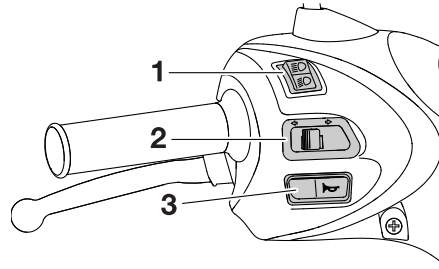

1. Interruptor de farol alto/baixo “ ”
2. Interruptor do sinal de mudança de direcção “ ”
3. Interruptor da buzina “ ”

Direita

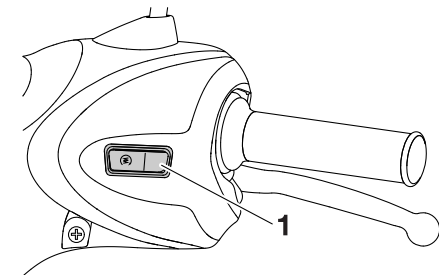

1. Interruptor de arranque “ ”

PAU12400

Interruptor de farol alto/baixo “ ”
Regule este interruptor para “ ” para acender os máximos e para “ ” para acender os médios.

PAU12460

Interruptor do sinal de mudança de direcção “ / ”

Para sinalizar uma mudança de direcção para a direita, empurre este interruptor para “ ”. Para sinalizar uma mudança de direcção para a esquerda, empurre este interruptor para “ ”. Assim que libertado, o interruptor volta para a posição central. Para desligar o sinal de mudança de direcção, prima o interruptor depois deste ter voltado para a posição central.

3

PAU12500

Interruptor da buzina “ ”

Prima este interruptor para buzinar.

PAUM1132

Interruptor de arranque “ ”

Prima este interruptor enquanto acciona o travão dianteiro ou traseiro para colocar o motor em funcionamento com o motor de arranque. Consulte a página 5-1 para obter instruções relativas ao arranque, antes de colocar o motor em funcionamento.

FUNÇÕES DOS CONTROLOS E INSTRUMENTOS

PAUS2010

Alavanca do travão dianteiro

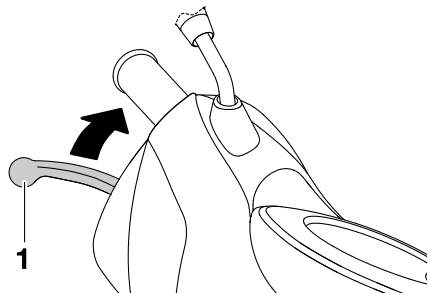

1. Alavanca do travão dianteiro

A alavanca do travão dianteiro encontra-se no punho direito do guidador. Para accionar o travão dianteiro, puxe esta alavanca em direcção ao punho do guidador.

Este modelo está equipado com um sistema de travões unificado.

Uma vez que este sistema é mecânico, pode sentir-se uma folga adicional na alavanca do travão dianteiro, enquanto a alavanca do travão traseiro está a ser accionada. Ver “Alavanca do travão traseiro” para obter informações detalhadas sobre o sistema de travões unificado.

PAUS1960

Alavanca do travão traseiro

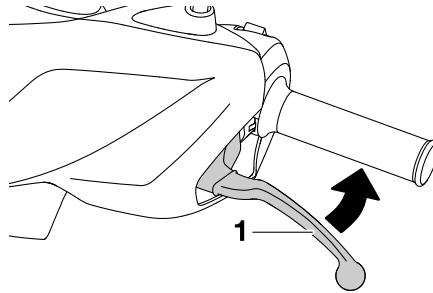

1. Alavanca do travão traseiro

A alavanca do travão traseiro encontra-se no punho esquerdo do guidador. Para accionar o travão traseiro, puxe a alavanca em direcção ao punho do guidador.

Este modelo está equipado com um sistema de travões unificado.

Ao puxar a alavanca do travão traseiro, é aplicado o travão traseiro e uma porção do travão dianteiro. Para uma eficácia total de travagem, accione as alavancas de ambos os travões simultaneamente.

NOTA

- Uma vez que o sistema de travões unificado é mecânico, pode sentir-se uma folga adicional na alavanca do travão dianteiro, enquanto a alavan-

ca do travão traseiro está a ser puxada.

- O sistema de travões unificado não funciona quando é apenas aplicado o travão dianteiro.

Tampa do depósito de combustível

PAU13192

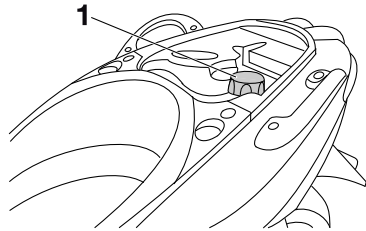

1. Tampa do depósito de combustível

Remoção da tampa do depósito de combustível

1. Abra o assento. (Consulte a página 3-11).
2. Rode a tampa do depósito de combustível no sentido contrário ao dos ponteiros do relógio e retire-a.

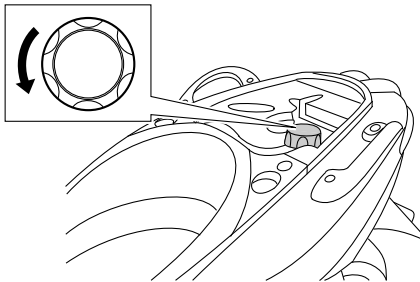

Instalação da tampa do depósito de combustível

1. Introduza a tampa do depósito de combustível na abertura existente no depósito e rode-a no sentido dos ponteiros do relógio.

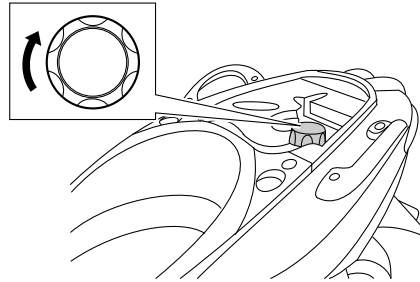

2. Feche o assento.

PWA11091

AVISO

Certifique-se de que a tampa do depósito de combustível fica devidamente fechada após o abastecimento de combustível. As fugas de combustível constituem um perigo de incêndio.

Combustível

PAU13221

Verifique se há gasolina suficiente no depósito.

PWA10881

AVISO

A gasolina e os vapores de gasolina são extremamente inflamáveis. Para evitar incêndios e explosões, bem como reduzir o risco de ferimentos durante o reabastecimento, siga estas instruções.

1. Antes de reabastecer, desligue o motor e não permita que ninguém se sente no veículo. O reabastecimento nunca deve ser efectuado se estiver a fumar, perto de faíscas, de chamas desprotegidas ou de outras fontes de ignição, como as luzes piloto de esquentadores e de máquinas de secar roupa.
2. Não encha demasiado o depósito de combustível. Quando reabastecer, certifique-se de que insere o bocal da bomba no orifício de enchimento do depósito de combustível. Pare de abastecer quando o combustível chegar à parte inferior do tubo de enchimento. Visto que o combustível expande quando aquece, este pode

FUNÇÕES DOS CONTROLOS E INSTRUMENTOS

sair do depósito de combustível devido ao calor do motor ou do sol.

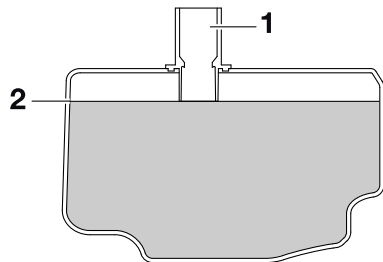

1. Orifício de enchimento do depósito de combustível
2. Nível de combustível máximo
3. Limpe imediatamente qualquer combustível derramado. **PRECAUÇÃO:** Limpe imediatamente qualquer combustível derramado com um pano macio, seco e limpo, uma vez que o combustível poderá deteriorar as superfícies pintadas ou plásticas. [PCA10071]
4. Certifique-se de que fecha bem a tampa do depósito de combustível.

PWA15151



AVISO

A gasolina é tóxica e pode causar ferimentos ou morte. Tenha cuidado ao

lidar com gasolina. Nunca puxe a gasolina com a boca. Se engolir gasolina, inalar muito vapor de gasolina ou se esta entrar em contacto com os olhos, consulte imediatamente um médico. Se saltar gasolina para a sua pele, lave com sabão e água. Se saltar gasolina para o seu vestuário, mude de roupa.

PAU33501

Combustível recomendado:

APENAS GASOLINA SEM CHUMBO NORMAL

Capacidade do depósito de combustível:

5,3 L (1,40 US gal, 1,17 Imp.gal)

Quantidade de combustível de reserva (quando a luz de advertência do nível de combustível se acende):

0,9 L (0,24 US gal, 0,20 Imp.gal)

PCA11400

PRECAUÇÃO

Utilize apenas gasolina sem chumbo. A utilização de gasolina com chumbo provocará danos graves nas peças internas do motor como, por exemplo, nas válvulas, anéis do pistão, sistema de escape, etc.

O motor Yamaha foi concebido para usar gasolina sem chumbo regular com um índice de octano obtido pelo método "Research" de 91 ou mais. Se ouvir um som de batimento (ou sibilante), utilize gasolina de uma marca diferente ou com um índice de octano superior. A utilização de combustível sem chumbo prolongará a vida útil da vela de ignição e reduzirá os custos de manutenção.

PAU39451

Tubo de respiração/descarga do depósito de combustível



1. Tubo de respiração/descarga do depósito de combustível

Antes de utilizar o motociclo:

- Verifique a ligação do tubo de respiração/descarga do depósito de combustível.
- Verifique se existem fendas ou danos no tubo de respiração/descarga do depósito de combustível e substitua-o, caso esteja danificado.
- Certifique-se de que a extremidade do tubo de respiração/descarga do depósito de combustível não está bloqueada e limpe-a, se necessário.

PAU13433

Conversor catalítico

Este modelo está equipado com um conversor catalítico no sistema de escape.

PWA10862



AVISO

O sistema de escape fica quente depois da utilização. Para evitar risco de incêndio ou queimaduras:

- não estacione o veículo junto de materiais que possam constituir um risco de incêndio, tais como erva ou outros materiais que ardam facilmente;
- estacione o veículo num local onde não haja probabilidade de peões ou crianças tocarem no sistema de escape quente;
- certifique-se de que o sistema de escape arrefeceu antes de efectuar qualquer trabalho de manutenção;
- não deixe o motor em ralenti por mais de alguns minutos. O ralenti prolongado pode causar sobreaquecimento.

PCA10701

PRECAUÇÃO

Utilize apenas gasolina sem chumbo. A utilização de gasolina com chumbo causará danos irreparáveis no conversor catalítico.

FUNÇÕES DOS CONTROLOS E INSTRUMENTOS

Pedal de arranque

PAU13680

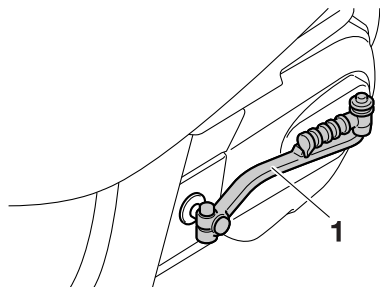

1. Alavanca do pedal de arranque

Para colocar o motor em funcionamento, desdobre o pedal de arranque, mova-o lentamente para baixo com o pé até que a engrenagem engate e, depois, empurre-o para baixo suavemente mas com firmeza.

Assento

PAU13932

Para abrir o assento

1. Coloque a scooter no descanso central.
2. Introduza a chave no interruptor principal e depois rode-a no sentido contrário ao dos ponteiros do relógio para "OPEN".

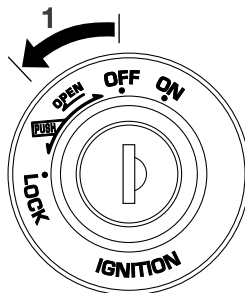

1. Aberto

NOTA

Não empurre para dentro enquanto rodar a chave.

3. Incline o assento para cima.

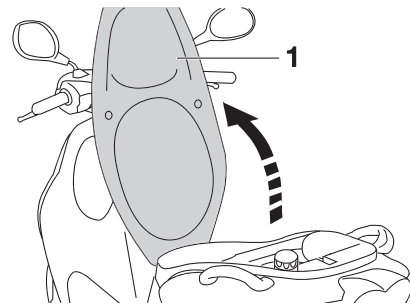

1. Posição de assento aberto

Para fechar o assento

1. Incline o assento para baixo e pressione o mesmo para o encaixar.
2. Retire a chave do interruptor principal caso pretenda deixar a scooter não viada.

NOTA

Certifique-se de que o assento está devidamente fixo antes de conduzir o veículo.

PAUM1191

PCA10080

Compartimento de armazenagem

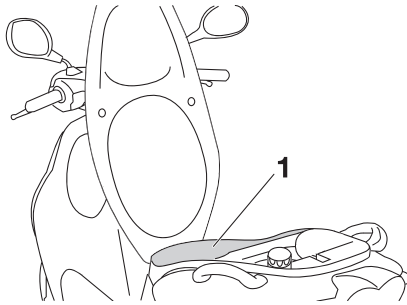

1. Compartimento de armazenagem

Existe um compartimento de armazenagem por baixo do assento. (Consulte a página 3-11).

PWA10961

AVISO

- Não exceda o limite de carga de 5 kg (11,0 lb) no compartimento de armazenagem.
- Não exceda a carga máxima de 163 kg (359 lb) no veículo.

PRECAUÇÃO

Mantenha os seguintes pontos em mente quando utilizar o compartimento de armazenagem.

- Uma vez que o compartimento de armazenagem acumula calor quando exposto ao sol, não guarde dentro dele nada que seja susceptível ao calor.
- Para evitar que a humidade se espalhe através do compartimento de armazenagem, guarde os artigos molhados em sacos de plástico antes de os guardar no compartimento.
- Uma vez que o compartimento de armazenagem pode ficar molhado quando a scooter está a ser lavada, coloque os artigos que pretende guardar no compartimento em sacos de plástico.
- Não guarde nada valioso ou quebrável no compartimento de armazenagem.

Para guardar um capacete no compartimento de armazenagem, coloque o capacete com a parte da frente virada para trás.

NOTA

- Alguns capacetes não podem ser guardados no compartimento de armazenagem, devido ao seu tamanho ou formato.
- Não abandone a scooter com o assento aberto.

FUNÇÕES DOS CONTROLOS E INSTRUMENTOS

PAUT1072

Gancho para a bagagem

PWAT1031

AVISO

- Não exceda o limite de carga de 3 kg (6,6 lb) para o gancho para a bagagem.
- Não exceda a carga máxima de 163 kg (359 lb) no veículo.

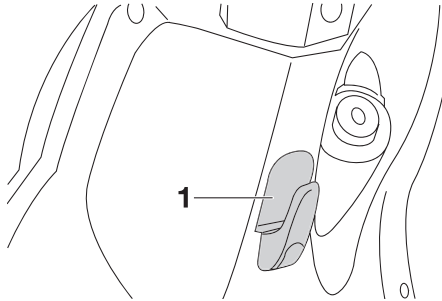

1. Gancho para a bagagem

PARA SUA SEGURANÇA – VERIFICAÇÕES PRÉVIAS À UTILIZAÇÃO

PAU15596

Inspeccione o seu veículo sempre que o utilizar para garantir que se encontra em perfeitas condições de funcionamento. Cumpra sempre os procedimentos e intervalos de inspeção e manutenção descritos no Manual do Utilizador.

PWA11151

AVISO

Se o veículo não for inspeccionado ou mantido em condições, há mais possibilidades de ocorrer um acidente ou danos no equipamento. Não utilize o veículo se detectar algum problema. Se não for possível corrigir um problema através dos procedimentos deste manual, solicite a um concessionário Yamaha que inspeccione o veículo.

Antes de utilizar este veículo, verifique os pontos que se seguem.

ITEM	VERIFICAÇÕES	PÁGINA
Combustível	<ul style="list-style-type: none">• Verifique o nível de combustível no respectivo depósito.• Se necessário, reabasteça.• Verifique se o tubo de combustível apresenta fuga.	3-8
Óleo do motor	<ul style="list-style-type: none">• Verifique o nível de óleo no motor.• Se necessário, adicione óleo recomendado até ao nível especificado.• Verifique se o veículo apresenta fugas de óleo.	6-8
Óleo da transmissão final	<ul style="list-style-type: none">• Verifique se o veículo apresenta fugas de óleo.	6-11
Refrigerante	<ul style="list-style-type: none">• Verifique o nível de refrigerante no reservatório.• Se necessário, adicione refrigerante recomendado até ao nível especificado.• Verifique se o sistema de refrigeração tem fugas.	6-12
Travão dianteiro	<ul style="list-style-type: none">• Verifique o funcionamento.• Se o travão estiver mole ou esponjoso, solicite a um concessionário Yamaha que sangre o sistema hidráulico.• Verifique se as pastilhas do travão apresentam desgaste.• Se necessário, substitua-os.• Verifique o nível de líquido no reservatório.• Se necessário, adicione líquido dos travões recomendado até ao nível especificado.• Verifique se o sistema hidráulico apresenta fugas.	6-17, 6-18
Travão traseiro	<ul style="list-style-type: none">• Verifique o funcionamento.• Se necessário, lubrifique o cabo.• Verifique a folga da alavanca.• Se necessário, ajuste-a.	6-17

PARA SUA SEGURANÇA – VERIFICAÇÕES PRÉVIAS À UTILIZAÇÃO

ITEM	VERIFICAÇÕES	PÁGINA
Punho do acelerador	<ul style="list-style-type: none">• Certifique-se de que o funcionamento é suave.• Verifique a folga do punho do acelerador.• Se necessário, solicite a um concessionário Yamaha que ajuste a folga do punho do acelerador e lubrifique o cabo e o compartimento do punho.	6-14, 6-20
Cabos de controlo	<ul style="list-style-type: none">• Certifique-se de que o funcionamento é suave.• Se necessário, lubrifique-a.	6-19
Rodas e pneus	<ul style="list-style-type: none">• Verifique se apresentam danos.• Verifique o estado dos pneus e a profundidade da face de rolamento.• Verifique a pressão do ar.• Se necessário, corrija.	6-14, 6-16
Alavancas do travão	<ul style="list-style-type: none">• Certifique-se de que o funcionamento é suave.• Se necessário, lubrifique os pontos de articulação da alavanca.	6-20
Descanso central	<ul style="list-style-type: none">• Certifique-se de que o funcionamento é suave.• Se necessário, lubrifique o pivô.	6-21
Fixadores do chassis	<ul style="list-style-type: none">• Certifique-se de que todas as porcas, cavilhas e parafusos estão devidamente alinhados.• Se necessário, aperte-os.	—
Instrumentos, luzes, sinais e interruptores	<ul style="list-style-type: none">• Verifique o funcionamento.• Se necessário, corrija.	—
Bateria	<ul style="list-style-type: none">• Verifique o nível de líquido.• Se necessário, ateste com água destilada.	6-23

UTILIZAÇÃO E QUESTÕES IMPORTANTES RELATIVAS À CONDUÇÃO

PAU15951

Leia atentamente o Manual do Utilizador para se familiarizar com todos os controlos. Se não compreender algum controlo ou função, pergunte ao seu concessionário Yamaha.

PWA10271



AVISO

Se não se familiarizar com os controlos, poderá perder o controlo do veículo, o que pode causar um acidente ou ferimentos.

PAU45310

NOTA

Este modelo está equipado com um sensor de ângulo de inclinação para desligar o motor no caso de capotagem. Para ligar o motor após capotagem, não se esqueça de rodar o interruptor principal para “OFF” e depois para “ON”. Se não o fizer, o motor não ligará, apesar de este dar sinal quando é premido o interruptor de arranque.

PAUT2252

Colocação do motor em funcionamento

PCA10250

PRECAUÇÃO

Consulte a página 5-4 para obter instruções relativas à rodagem do motor antes de utilizar o veículo pela primeira vez.

1. Rode a chave para “ON”.
2. Desacelere por completo.
3. Coloque o motor em funcionamento, premindo o interruptor de arranque enquanto acciona o travão dianteiro ou traseiro. **PRECAUÇÃO: Para uma maior duração do motor, nunca acelere muito com o motor frio!**

[PCA11041]

Se o motor não arrancar, solte o interruptor de arranque, aguarde alguns segundos e tente novamente. Cada tentativa de arranque deve ser o mais pequena possível para preservar a bateria. Não tente fazer o motor arrancar durante mais de 5 segundos por tentativa. Se o motor não arrancar com o interruptor de arranque, tente utilizar o pedal de arranque.

UTILIZAÇÃO E QUESTÕES IMPORTANTES RELATIVAS À CONDUÇÃO

PAU16761

Arranque

NOTA

Antes de arrancar, deixe o motor aquecer.

1. Enquanto comprime a alavanca do travão traseiro com a mão esquerda e segura a barra de manobra com a mão direita, retire a scooter do descanso central.

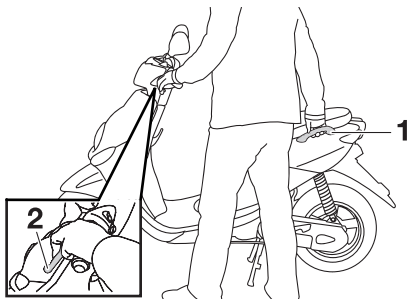

1. Barra de manobra
2. Alavanca do travão traseiro

2. Sente-se na scooter e regule os espelhos retrovisores.
3. Ligue os sinais de mudança de direcção.

4. Verifique se vem algum veículo e rode ligeiramente o punho do acelerador (à direita) para acelerar.
5. Desligue os sinais de mudança de direcção.

PAU16780

Aceleração e desaceleração

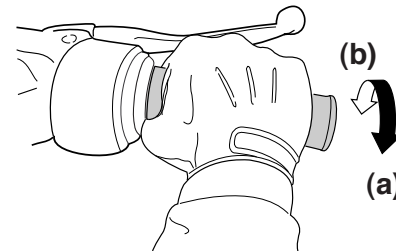

ZALIM0199

A velocidade pode ser ajustada acelerando e desacelerando. Para aumentar a velocidade, rode o punho do acelerador na direcção (a). Para reduzir a velocidade, rode o punho do acelerador na direcção (b).

UTILIZAÇÃO E QUESTÕES IMPORTANTES RELATIVAS À CONDUÇÃO

PAU16793

Frente

PAU16820

Travagem

PWA10300

AVISO

- Evite travar de forma brusca ou repentina (especialmente ao inclinar-se para um lado), caso contrário a scooter pode derrapar ou revirar.
- As passagens de nível, os carris de eléctricos, as chapas metálicas em obras na estrada e as tampas de saneamento tornam-se extremamente escorregadias quando estão molhadas. Por isso, abrande ao aproximar-se dessas áreas e passe com cuidado.
- Mantenha sempre em mente que a travagem numa estrada molhada é muito mais difícil.
- Ao descer uma encosta, conduza devagar pois a travagem numa encosta pode ser muito difícil.

1. Desacelere por completo.
2. Accione os travões dianteiro e traseiro em simultâneo enquanto aumenta gradualmente a pressão.

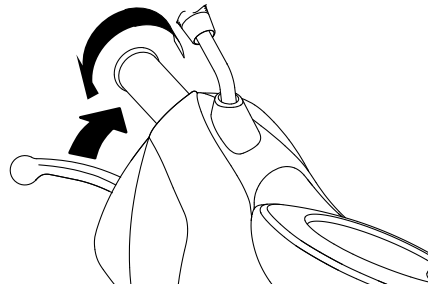

Trás

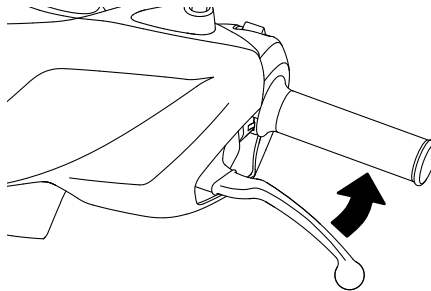

Sugestões para a redução do consumo de combustível

O consumo de combustível depende muito do seu tipo de condução. Considere as seguintes sugestões para reduzir o consumo de combustível:

- Evite velocidades do motor elevadas durante a aceleração.
- Evite velocidades elevadas sem carga no motor.
- Em vez de deixar o motor ao ralenti durante um longo período de tempo (ex., em engarrafamentos, em semáforos ou em passagens de nível), desligue-o.

UTILIZAÇÃO E QUESTÕES IMPORTANTES RELATIVAS À CONDUÇÃO

Rodagem de amaciamento do motor

PAU16830

Nunca existe um período tão importante na vida útil do motor do seu veículo como o período entre os 0 e os 1000 km (600 mi). Por esse motivo, deverá ler cuidadosamente o seguinte material.

Uma vez que o motor é completamente novo, não o sobrecarregue demasiado nos primeiros 1000 km (600 mi). As diferentes peças do motor desgastam-se e obtêm um polimento por si próprias até que atinjam as folgas de funcionamento adequadas. Durante este período, deve-se evitar o funcionamento prolongado em aceleração máxima ou qualquer condição que possa resultar no sobreaquecimento do motor.

0–150 km (0–90 mi)

PAU45581

- Evite o funcionamento prolongado acima de 1/3 de aceleração.

150–500 km (90–300 mi)

- Evite o funcionamento prolongado acima de 1/2 de aceleração.

500–1000 km (300–600 mi)

- Evite o funcionamento prolongado acima de 3/4 de aceleração. **PRE-**

CAUÇÃO: Após ter percorrido 1000 km (600 mi), não se esqueça de mudar o óleo do motor e da transmissão final e de limpar o coador de óleo. [PCA16501]

1000 km (600 mi) e mais

- O veículo pode agora ser utilizado normalmente.

PCA10270

PRECAUÇÃO

Caso surja algum problema no motor durante o período de rodagem do motor, solicite imediatamente a um concessionário Yamaha que verifique o veículo.

PAU17213

Estacionamento

Para estacionar, desligue o motor e retire a chave do interruptor principal.

PWA10311

AVISO

- Dado que o motor e o sistema de escape podem ficar muito quentes, estacione num local onde não haja probabilidade de peões ou crianças lhes tocarem e queimarem-se.
- Não estacione num declive ou num piso macio, pois o veículo pode tombar, aumentando o risco de fuga de combustível e de incêndio.
- Não estacione perto de erva ou de outros materiais inflamáveis que possam incendiar-se.

PAU17243

A inspeção, ajuste e lubrificação periódicos manterão o seu veículo no estado mais seguro e eficiente possível. A segurança é uma obrigação do proprietário/conductor do veículo. Os pontos mais importantes de inspeção, ajuste e lubrificação do veículo são explicados nas páginas a seguir.

Os intervalos especificados na tabela de manutenção periódica deverão ser apenas considerados como um guia geral em condições normais de condução. No entanto, dependendo das condições climáticas, do terreno, da localização geográfica e da utilização individual, os intervalos de manutenção poderão ter de ser reduzidos.

PWA10321



AVISO

Se o veículo não for mantido em condições ou se a manutenção for efectuada incorrectamente, o risco de ferimentos ou morte pode ser maior durante os procedimentos de assistência ou a utilização do veículo. Se não estiver familiarizado com a assistência ao veículo, solicite este serviço a um concessionário Yamaha.

PWA15121



AVISO

Salvo especificação em contrário, desligue o motor durante os procedimentos de manutenção.

- **Um motor em funcionamento tem peças em movimento que podem prender-se a partes do corpo ou ao vestuário e componentes eléctricos que podem provocar choques ou incêndios.**
- **Se o motor estiver em funcionamento durante os procedimentos de assistência pode provocar ferimentos oculares, queimaduras, incêndio ou intoxicação por monóxido de carbono – podendo provocar a morte. Consulte a página 1-1 para obter mais informações sobre o monóxido de carbono.**

PWA15460



AVISO

Os discos, pinças, cilindros e revestimentos dos travões podem ficar muito quentes durante a utilização. Para evitar eventuais queimaduras, deixe os componentes dos travões arrefecer antes de lhes tocar.

MANUTENÇÃO PERIÓDICA E AJUSTES

PAU46871

NOTA

- As verificações anuais deverão ser efectuadas todos os anos, excepto se for efectuada uma manutenção com base nos quilómetros percorridos, ou no caso do Reino Unido, se for efectuada uma manutenção com base nas milhas percorridas.
- A partir dos 30000 km (17500 mi), repita os intervalos de manutenção, começando a partir dos 6000 km (3500 mi).
- Os itens marcados com um asterisco devem ser efectuados por um concessionário Yamaha na medida em que são necessárias ferramentas especiais, dados e capacidades técnicas.

PAU46920

Tabela de manutenção periódica para o sistema de controlo das emissões

Nº	ITEM	TRABALHO DE VERIFICAÇÃO OU MANUTENÇÃO	LEITURA DO CONTA-KILÓMETROS					VERIFICAÇÃO ANUAL
			1000 km (600 mi)	6000 km (3500 mi)	12000 km (7000 mi)	18000 km (10500 mi)	24000 km (14000 mi)	
1	* Tubo de combustível	• Verifique se os tubos de combustível apresentam fendas ou danos.		✓	✓	✓	✓	✓
2	* Vela de ignição	• Verifique o estado. • Limpe e corrija a distância.		✓		✓		
		• Substitua.			✓		✓	
3	* Válvulas	• Verifique e ajuste a folga das válvulas quando o motor estiver frio.		✓	✓	✓	✓	
4	* Injecção de combustível	• Verifique a velocidade de ralenti do motor.	✓	✓	✓	✓	✓	✓
5	* Sistema de indução de ar	• Verifique se a válvula de corte de ar, a válvula por diapasão e o tubo possuem danos.✓ • Substitua eventuais peças danificadas, caso seja necessário.		✓	✓	✓	✓	

MANUTENÇÃO PERIÓDICA E AJUSTES

PAU17717

Tabela de lubrificação e manutenção geral

Nº	ITEM	TRABALHO DE VERIFICAÇÃO OU MANUTENÇÃO	LEITURA DO CONTA-QUILÓMETROS					VERIFICAÇÃO ANUAL
			1000 km (600 mi)	6000 km (3500 mi)	12000 km (7000 mi)	18000 km (10500 mi)	24000 km (14000 mi)	
1	* Elemento do filtro de ar	• Substitua.		√	√	√	√	√
2	* Bateria	• Verifique o nível de electrólito e a gravidade específica. • Certifique-se de que o tubo de respiração está bem dirigido.		√	√	√	√	√
3	* Travão dianteiro	• Verifique o funcionamento, o nível de líquido e se existem fugas de líquidos no veículo. • Ajuste a folga da alavanca do travão.	√	√	√	√	√	√
		• Substitua as pastilhas do travão.	Sempre que estiverem gastas até ao limite					
4	* Travão traseiro	• Verifique o funcionamento e ajuste a folga da alavanca do travão.	√	√	√	√	√	√
		• Substitua as sapatas do travão.	Sempre que estiverem gastas até ao limite					
5	* Tubo do travão	• Verifique se apresentam fendas ou danos.		√	√	√	√	√
		• Substitua.	De 4 em 4 anos					
6	* Rodas	• Verifique se apresentam desgaste ou danos.		√	√	√	√	
7	* Pneus	• Verifique a profundidade da face de rolamento e se existem danos. • Se necessário, substitua-os. • Verifique a pressão do ar. • Se necessário, corrija.		√	√	√	√	√
8	* Rolamentos de roda	• Verifique se os rolamentos estão soltos ou se apresentam danos.		√	√	√	√	

MANUTENÇÃO PERIÓDICA E AJUSTES

Nº	ITEM	TRABALHO DE VERIFICAÇÃO OU MANUTENÇÃO	LEITURA DO CONTA-QUILÓMETROS					VERIFI- CAÇÃO ANUAL
			1000 km (600 mi)	6000 km (3500 mi)	12000 km (7000 mi)	18000 km (10500 mi)	24000 km (14000 mi)	
9	* Rolamentos da direcção	• Verifique a folga dos rolamentos e se a direcção está dura.	✓	✓	✓	✓	✓	
		• Lubrifique com massa de lubrificação de sabão de lítio.	A cada 24000 km (14000 mi)					
10	* Fixadores do chassis	• Certifique-se de que todas as porcas, cavilhas e parafusos estão devidamente alinhados.		✓	✓	✓	✓	✓
11	Eixo de pivô da alavanca do travão dianteiro	• Lubrifique com massa de lubrificação de sabão de lítio.		✓	✓	✓	✓	✓
12	Eixo de pivô da alavanca do travão traseiro	• Lubrifique com graxa de silicone.		✓	✓	✓	✓	✓
13	Descanso central	• Verifique o funcionamento. • Lubrifique.		✓	✓	✓	✓	✓
14	* Forquilha dianteira	• Verifique o funcionamento e se apresenta fuga de óleo.		✓	✓	✓	✓	
15	* Amortecedor de choques	• Verifique o funcionamento e se o amortecedor tem fuga de óleo.		✓	✓	✓	✓	
16	Óleo do motor	• Mude. (Consulte a página 6-8). • Verifique o nível do óleo e se o veículo apresenta fugas de óleo.	✓	Cada 3000 km (1800 mi)				
17	* Coador do óleo do motor	• Limpe.	✓	Cada 6000 km (3500 mi)				
18	* Sistema de refrigeração	• Verifique o nível de refrigerante e se o veículo apresenta fuga de refrigerante.		✓	✓	✓	✓	✓
		• Mude.	De 3 em 3 anos					

MANUTENÇÃO PERIÓDICA E AJUSTES

Nº	ITEM	TRABALHO DE VERIFICAÇÃO OU MANUTENÇÃO	LEITURA DO CONTA-QUILÓMETROS					VERIFICAÇÃO ANUAL
			1000 km (600 mi)	6000 km (3500 mi)	12000 km (7000 mi)	18000 km (10500 mi)	24000 km (14000 mi)	
19	Óleo da transmissão final	• Verifique se o veículo apresenta fugas de óleo.	√	√		√		
		• Mude.	√	√	√	√	√	
20	* Correia em V	• Substitua.	Cada 10000 km (6000 mi)					
21	* Interruptores dos travões dianteiro e traseiro	• Verifique o funcionamento.	√	√	√	√	√	√
22	Peças de movimento e cabos	• Lubrifique.		√	√	√	√	√
23	* Punho do acelerador	• Verifique o funcionamento. • Verifique a folga do punho do acelerador e ajuste se necessário. • Lubrifique o cabo e o compartimento do punho.		√	√	√	√	√
24	* Luzes, sinais e interruptores	• Verifique o funcionamento. • Ajuste o feixe do farol dianteiro.	√	√	√	√	√	√

PAU18660

NOTA

- O filtro de ar exige uma assistência mais frequente se conduzir o veículo em áreas invulgarmente húmidas ou poeirentas.
- Assistência do travão hidráulico
 - Verifique regularmente e, se necessário, corrija o nível de líquidos do travões.
 - Substitua os componentes internos do cilindro mestre e pinça do travão, e mude o líquido dos travões de dois em dois anos.
 - Substitua os tubos do travões de quatro em quatro anos e caso apresentem fendas ou estejam danificados.

MANUTENÇÃO PERIÓDICA E AJUSTES

PAU18741

Remoção e instalação da carenagem e do painel

A carenagem e o painel ilustrados têm de ser retirados para efectuar alguns dos trabalhos de manutenção descritos neste capítulo. Consulte esta secção sempre que precisar de retirar e instalar a carenagem ou o painel.

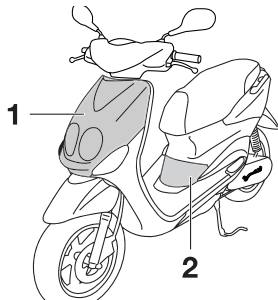

1. Carenagem A
2. Painel A

Carenagem A

Remoção da carenagem

1. Retire os parafusos e, de seguida, puxe a carenagem para fora conforme ilustrado.

PAU45470

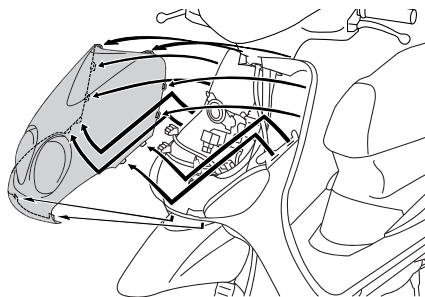

1. Carenagem A
2. Parafuso

2. Desligue o acoplador do farol dianteiro e o acoplador do fio dos mínimos.

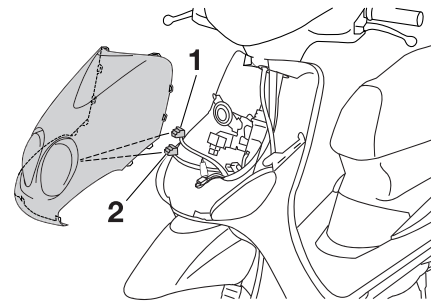
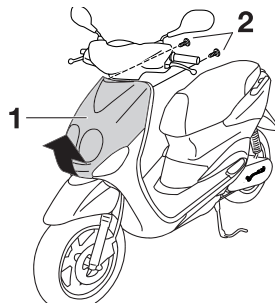

1. Acoplador do farol dianteiro
2. Acoplador do fio dos mínimos

Instalação da carenagem

1. Ligue o acoplador do farol dianteiro e o acoplador do fio dos mínimos.
2. Coloque a carenagem na posição original e instale os parafusos.

PAU19281

Painel A

Remoção do painel

Retire o parafuso e, de seguida, puxe o painel para fora conforme ilustrado.

PAUS1760

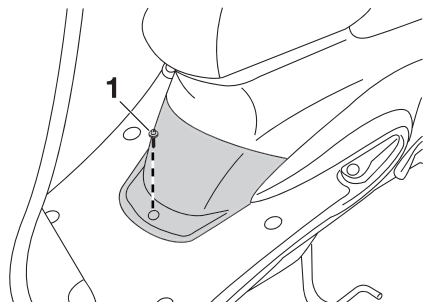

1. Parafuso

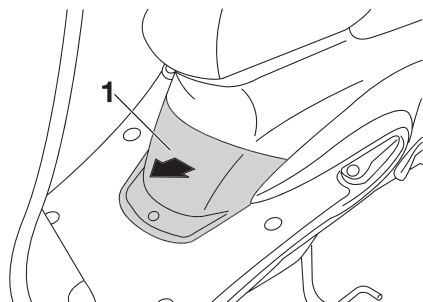

1. Painel A

Instalação do painel

Coloque o painel na posição original e, depois, instale o parafuso.

Verificação da vela de ignição

A vela de ignição é um componente importante do motor, que é fácil de verificar. Uma vez que o calor e os resíduos provocarão a erosão lenta da vela de ignição, a vela de ignição deverá ser removida e verificada de acordo com a tabela de lubrificação e manutenção periódica. Para além disso, o estado da vela de ignição pode revelar o estado do motor.

Remoção da vela de ignição

1. Retire o painel A. (Consulte a página 6-6).
2. Retire a tampa da vela de ignição.

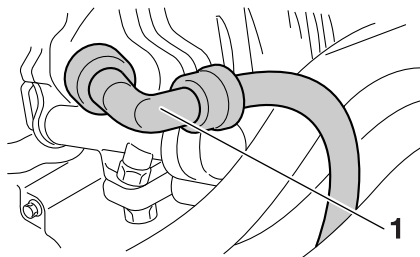

1. Tampa da vela de ignição

3. Remova a vela de ignição conforme indicado, utilizando uma chave de

velas, que poderá ser adquirida num concessionário Yamaha.

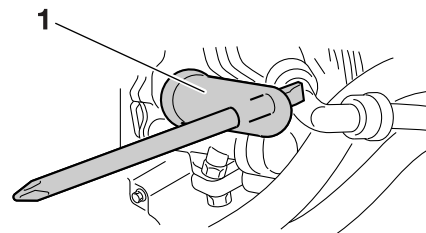

1. Chave de velas

Verificação da vela de ignição

Verifique se o isolador de porcelana à volta do eléctrodo central da vela de ignição tem uma cor acastanhada média a leve (a cor ideal quando o veículo é conduzido normalmente).

NOTA

Se a vela apresentar uma cor claramente diferente, o motor poderá estar a funcionar de modo inapropriado. Não tente diagnosticar por si mesmo este tipo de problemas. Em vez disso, solicite a um concessionário Yamaha que verifique o veículo.

MANUTENÇÃO PERIÓDICA E AJUSTES

PAUS1481

2. Verifique a vela de ignição quanto à erosão dos eléctrodos e excesso de carbono ou outros resíduos, e substitua-a se necessário.

Vela de ignição especificada:
NGK/CR7E

Instalação da vela de ignição

1. Meça a distância do eléctrodo da vela de ignição com um indicador de espessura do fio e, se necessário, ajuste-a em conformidade com as especificações.

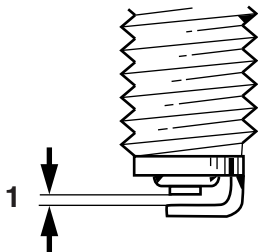

ZAJUM0037

1. Distância do eléctrodo da vela de ignição

Distância do eléctrodo da vela de ignição:
0,7–0,8 mm (0,028–0,031 in)

2. Limpe a superfície da anilha da vela de ignição e a superfície correspondente, e depois limpe quaisquer impurezas existentes nas roscas da vela.
3. Instale a vela de ignição com a chave de velas e aperte-a em conformidade com o binário especificado.

Binário de aperto:

Vela de ignição:
13 Nm (1,3 m•kgf, 9,4 ft•lbf)

NOTA

Se não houver uma chave de binário disponível quando instalar uma vela de ignição, uma boa estimativa do momento de aperto correcto é 1/4–1/2 volta além do aperto manual. No entanto, a vela de ignição deverá ser apertada com o momento de aperto especificado logo que possível.

4. Instale a tampa da vela de ignição.
5. Instale o painel.

Óleo do motor e coador de óleo

O nível de óleo do motor deve ser verificado antes de cada viagem. Para além disso, o óleo deve ser substituído e o coador de óleo limpo nos intervalos especificados na tabela de lubrificação e manutenção periódica.

Verificação do nível de óleo do motor

1. Coloque a scooter no descanso central. Uma ligeira inclinação lateral poderá resultar numa falsa leitura.
2. Coloque o motor em funcionamento, deixe-o aquecer durante alguns minutos e depois desligue-o.

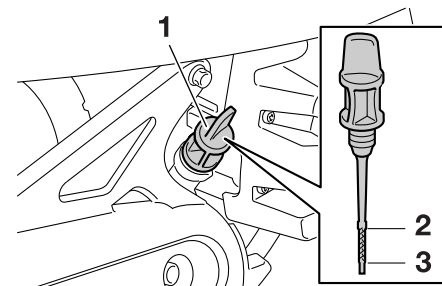

1. Tampa de enchimento de óleo do motor
2. Marca do nível máximo
3. Marca do nível mínimo

MANUTENÇÃO PERIÓDICA E AJUSTES

3. Aguarde alguns minutos até o óleo assentar, retire a tampa de enchimento de óleo, limpe a vareta medidora de nível, introduza-a novamente no orifício de enchimento de óleo (sem a atarraxar), e depois retire-a novamente para verificar o nível do óleo.

NOTA

O óleo do motor deverá situar-se entre as marcas de nível máximo e mínimo.

4. Caso o óleo do motor se situe abaixo da marca de nível mínimo, adicione óleo suficiente do tipo recomendado para corrigir o nível.
5. Introduza a vareta medidora de nível no orifício de enchimento de óleo e depois aperte a tampa de enchimento do óleo.

Mudança do óleo do motor e limpeza do coador de óleo

1. Coloque o motor em funcionamento, deixe-o aquecer durante alguns minutos e depois desligue-o.
2. Coloque um tabuleiro de recolha do óleo por baixo do motor para recolher o óleo usado.

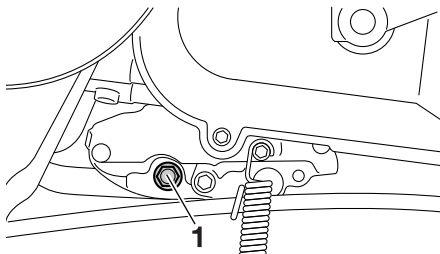

1. Cavilha de drenagem do óleo do motor A

3. Retire a tampa de enchimento de óleo e as cavilhas de drenagem de óleo do motor A e B para drenar o óleo do cárter. **PRECAUÇÃO: Quando retirar a cavilha de drenagem de óleo do motor B, o anel de vedação em O, a mola de compressão e o coador de óleo cairão. Tenha cuidado para não perder estas peças.** [PCAT1021]

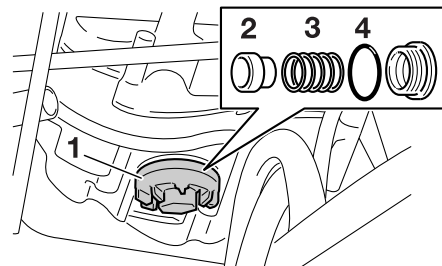

1. Cavilha de drenagem do óleo do motor B
2. Coador
3. Mola de compressão
4. Anel de vedação em O

4. Limpe o coador de óleo com solvente, verifique se apresenta danos e, se necessário, substitua-o.
5. Verifique se existem danos no anel de vedação em O e, se necessário, substitua-o.
6. Instale o coador de óleo, a mola de tracção, o anel de vedação em O e a cavilha de drenagem de óleo do motor B.

NOTA

Certifique-se de que o anel de vedação em O está bem encaixado.

MANUTENÇÃO PERIÓDICA E AJUSTES

7. Instale a cavilha de drenagem de óleo do motor A e, em seguida, aperte as duas cavilhas de acordo com o correspondente binário especificado.

Binário de aperto:

Cavilha A de drenagem do óleo do motor:

23 Nm (2,3 m•kgf, 16,6 ft•lbf)

Cavilha B de drenagem do óleo do motor:

32 Nm (3,2 m•kgf, 23,1 ft•lbf)

8. Reabasteça com a quantidade especificada de óleo do motor recomendado e, depois, instale e aperte a tampa de enchimento de óleo.

Óleo do motor recomendado:

Consulte a página 8-1

Quantidade de óleo de substituição:

0,78 L (0,82 US qt, 0,69 Imp.qt)

PCA11670

PRECAUÇÃO

- Não utilize óleos com a especificação para diesel de “CD” nem óleos de qualidade superior à especificada. Para além disso, não utilize óleos denominados

“ENERGY CONSERVING II” ou superiores.

- **Certifique-se de que não entra nenhum material estranho no cárter.**

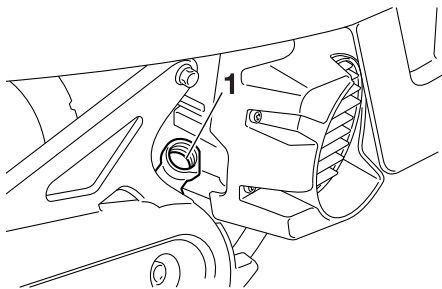

1. Orifício de enchimento de óleo

9. Coloque o motor em funcionamento e deixe-o ao ralenti durante alguns minutos enquanto verifica se existem fugas de óleo. Caso haja uma fuga de óleo, desligue imediatamente o motor e procure a causa.
10. Desligue o motor, verifique o nível do óleo e, se necessário, corrija-o.

Reinício do indicador de mudança de óleo

NOTA

O indicador luminoso de mudança de óleo só pode ser reiniciado quando aparecer “Oil Change” no visor multifuncional.

1. Quando a chave é rodada para “ON”, mantenha a tecla premida durante mais de oito segundos.
2. Solte a tecla e o indicador luminoso de mudança de óleo apagar-se-á.

PAUT1561

Óleo da transmissão final

Antes de cada viagem, deve verificar se a caixa da transmissão final apresenta fugas de óleo. Se for encontrada alguma fuga, solicite a um concessionário Yamaha que verifique e repare a scooter. Além disso, o óleo da transmissão final deve ser mudado como se segue, nos intervalos especificados na tabela de lubrificação e manutenção periódica.

1. Coloque o motor em funcionamento, deixe-o aquecer, conduzindo a scooter durante alguns minutos, e depois desligue-o.
2. Coloque a scooter no descanso central.
3. Coloque um tabuleiro de recolha do óleo por baixo da caixa de transmissão final, para recolher o óleo usado.

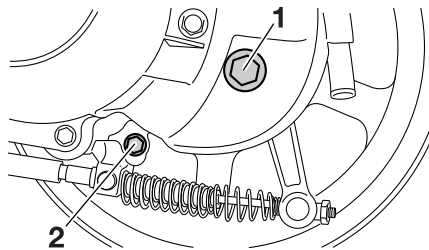

1. Cavilha de enchimento do óleo da transmissão final
2. Cavilha de drenagem do óleo da transmissão final
4. Retire a cavilha de enchimento do óleo e a cavilha de drenagem para drenar o óleo da caixa de transmissão final.
5. Instale a cavilha de drenagem do óleo da transmissão final e aperte-a em conformidade com o momento de aperto especificado.

Momento de aperto:

Cavilha de drenagem do óleo da transmissão final:
13 Nm (1,3 m•kgf, 9,4 ft•lbf)

6. Reabasteça com a quantidade especificada de óleo da transmissão final recomendado e, depois, instale a

cavilha de enchimento de óleo e aperte-a em conformidade com o binário especificado. **AVISO! Certifique-se de que não entra nenhum material estranho na caixa de transmissão final. Certifique-se de não cair óleo no pneu ou na roda.**

[PWA11311]

Momento de aperto:

Cavilha de enchimento de óleo da transmissão final:
23 Nm (2,3 m•kgf, 16,6 ft•lbf)

Óleo da transmissão final recomendado:

Consulte a página 8-1

Quantidade de óleo:

0,10 L (0,11 US qt, 0,09 Imp.qt)

7. Verifique se existem fugas de óleo na caixa de transmissão final. Se existirem, procure a causa.

MANUTENÇÃO PERIÓDICA E AJUSTES

Refrigerante

O nível do refrigerante deve ser verificado antes de cada viagem. Para além disso, o refrigerante deve ser substituído nos intervalos especificados na tabela de lubrificação e manutenção periódica.

PAU20070

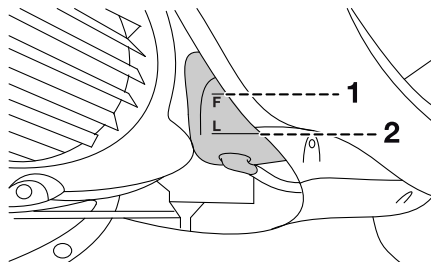

Verificação do nível de líquido refrigerante

1. Coloque o veículo no descanso central.

PAU40154

1. Marca do nível máximo
2. Marca do nível mínimo

NOTA

- O nível de refrigerante deve ser verificado com o motor frio uma vez que este varia consoante a temperatura do motor.
- Durante a verificação do nível de refrigerante, certifique-se de que o veículo está totalmente na vertical. Uma ligeira inclinação lateral poderá resultar numa falsa leitura.

2. Verifique o nível de refrigerante no reservatório de refrigerante.

NOTA

O refrigerante deverá situar-se entre as marcas de nível máximo e mínimo.

3. Se o refrigerante estiver na marca de nível mínimo ou abaixo desta, retire a tampa do reservatório de refrigerante.

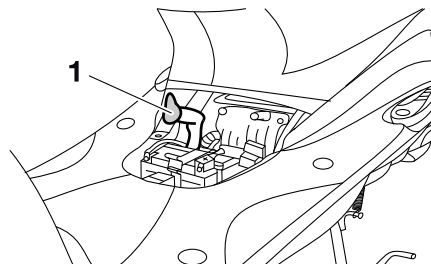

1. Tampa do reservatório de refrigerante

4. Adicione refrigerante ou água destilada para fazer subir o refrigerante até à marca de nível máximo, instale a tampa do reservatório de refrigerante. **AVISO!** Retire apenas a tampa do reservatório de refrigerante. Nunca tente retirar a tampa do radiador enquanto o motor estiver quente. [PWA15161]

PRECAUÇÃO: Caso não tenha líquido refrigerante, utilize água destilada ou água macia. Não utilize água dura nem água salgada pois danificam o motor. Caso tenha utilizado água em vez de líquido refrigerante, substitua-a por líquido refrigerante logo que possível, caso contrário o sistema de refrigeração não ficará protegido contra congelação e corrosão. Se tiver sido acrescentada água ao líquido refrigerante, solicite a um concessionário Yamaha que verifique o teor de anticongelante do líquido refrigerante logo que possível, caso contrário a eficácia do líquido refrigerante será reduzida. [PCA10472]

Capacidade do reservatório de refrigerante (até à marca de nível máximo):

0,26 L (0,27 US qt, 0,23 Imp.qt)

PAU33031

Mudança do refrigerante

O refrigerante deve ser substituído nos intervalos especificados na tabela de lubrificação e manutenção periódica. Solicite a um concessionário Yamaha que mude o refrigerante. **AVISO! Nunca tente retirar a tampa do radiador enquanto o motor estiver quente.** [PWA10381]

PAUT1491

Substituição do elemento do filtro de ar e limpeza do tubo de inspeção

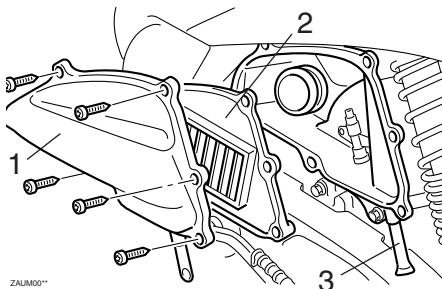

1. Tampa da caixa do filtro de ar
2. Elemento do filtro de ar
3. Tubo de inspeção do filtro de ar

O elemento do filtro de ar deve ser substituído nos intervalos especificados na tabela de lubrificação e manutenção periódica. Substitua o elemento do filtro de ar mais frequentemente se a condução for feita em áreas invulgarmente húmidas ou poeirentas. Além disso, o tubo de inspeção do filtro de ar deve ser frequentemente verificado e, se necessário, limpo.

Substituição do elemento do filtro de ar

1. Retire a tampa da caixa do filtro de ar, retirando os respectivos parafusos.
2. Puxe o elemento do filtro de ar para fora.
3. Introduza um novo elemento do filtro de ar na respectiva caixa, conforme ilustrado. **PRECAUÇÃO: Certifique-se de que o elemento do filtro de ar está devidamente fixo na caixa do filtro de ar. O motor nunca deve ser colocado em funcionamento sem o elemento do filtro de ar instalado, caso contrário o(s) pistão(ões) e/ou cilindro(s) poderão desgastar-se excessivamente.** [PCA10481]
4. Instale a tampa da caixa do filtro de ar, colocando os respectivos parafusos.

Para limpar o tubo de inspeção do filtro de ar

1. Verifique se o tubo no lado da caixa do filtro de ar apresenta sujidade ou água acumuladas.
2. Caso observe a existência de sujidade ou água, retire o tubo, limpe-o e volte a instalá-lo.

Verificação da folga do punho do acelerador

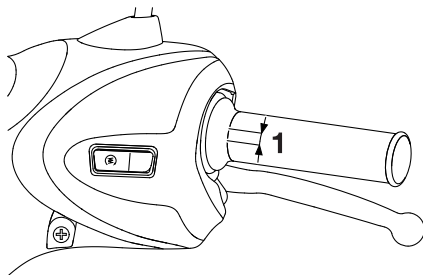

1. Folga do punho do acelerador

6

A folga do punho do acelerador deverá medir 4,0-6,0 mm (0,16-0,24 in) na borda interior do punho do acelerador. Verifique periodicamente a folga do punho do acelerador e, se necessário, solicite a um concessionário Yamaha que a ajuste.

Folga das válvulas

A folga das válvulas muda com a utilização, resultando numa mistura inadequada de ar/combustível e/ou ruído no motor. Para evitar que isto ocorra, a folga das válvulas deverá ser regulada por um concessionário Yamaha nos intervalos especificados na tabela de lubrificação e manutenção periódica.

Pneus

Para maximizar o desempenho, durabilidade e funcionamento seguro do seu veículo, tenha atenção aos seguintes pontos relativos aos pneus especificados.

Pressão de ar dos pneus

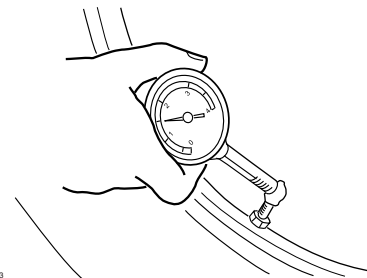

ZALM0053

A pressão de ar dos pneus deverá ser verificada e, se necessário, ajustada antes de cada viagem.

**AVISO**

A utilização deste veículo com a pressão dos pneus incorrecta pode causar ferimentos graves ou morte devido à perda de controlo.

- A pressão de ar dos pneus deve ser verificada e ajustada com os pneus frios (isto é, quando a tem-

MANUTENÇÃO PERIÓDICA E AJUSTES

peratura dos pneus é igual à temperatura ambiente).

- A pressão de ar dos pneus tem de ser ajustada de acordo com a velocidade de condução e o peso total do condutor, passageiro, carga e acessórios aprovados para este modelo.

Pressão de ar dos pneus (medida com os pneus frios):

0-90 kg (0-198 lb):

Frente:

175 kPa (1,75 kgf/cm²,
25 psi, 1,75 bar)

Trás:

200 kPa (2,00 kgf/cm²,
29 psi, 2,00 bar)

90-163 kg (198-359 lb):

Frente:

175 kPa (1,75 kgf/cm²,
25 psi, 1,75 bar)

Trás:

225 kPa (2,25 kgf/cm²,
33 psi, 2,25 bar)

Carga máxima*:

163 kg (359 lb)

* Peso total com condutor, passageiro, carga e acessórios

PWA10511



Nunca sobrecarregue o seu veículo. A utilização de um veículo sobrecarregado pode provocar um acidente.

Inspecção dos pneus

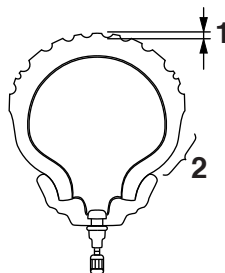

ZALM0054

1. Profundidade do piso do pneu
2. Flanco do pneu

Os pneus devem ser verificados antes de cada viagem. Se a profundidade da face de rolamento central atingir o limite especificado, se o pneu tiver um prego ou fragmentos de vidro, ou se o flanco estiver rachado, solicite a um concessionário Yamaha que substitua o pneu imediatamente.

Profundidade mínima do piso do pneu (frente e trás):
1,6 mm (0,06 in)

NOTA

Os limites de profundidade do piso dos pneus poderão diferir de país para país. Cumpra sempre os regulamentos locais.

Informações relativas aos pneus

Este modelo está equipado com pneus sem câmara de ar.

Após testes extensivos, apenas os pneus indicados na lista abaixo foram aprovados para este modelo pela Yamaha Motor Co., Ltd.

Pneu da frente:

Tamanho:

120/70-12 M/C 51L

Fabricante/modelo:

VEE RUBBER

CONTINENTAL / ZIPPY 1

PIRELLI / SL26

Pneu de trás:

Tamanho:

130/70-12 56L

Fabricante/modelo:

VEE RUBBER

CONTINENTAL / ZIPPY 1

PIRELLI / SL26

AVISO

- Solicite a um concessionário Yamaha que substitua os pneus excessivamente gastos. Para além de ser ilegal, utilizar o veículo com pneus excessivamente gastos diminui a estabilidade de condução e pode levar a perda de controlo.
- A tarefa de substituição de todas as peças relacionadas com as rodas e os travões, incluindo os pneus, deve ser executada por um concessionário Yamaha, que possui os conhecimentos e experiência profissionais necessários.

Rodas de liga

Para maximizar o desempenho, durabilidade e funcionamento seguro do seu veículo, tenha atenção aos seguintes pontos relativos às rodas especificadas.

- Antes de cada viagem, deverá verificar se os aros das rodas apresentam fendas, dobras, deformações ou danos. Caso encontre qualquer tipo de danos, solicite a um concessionário Yamaha que substitua a roda. Não tente fazer qualquer tipo de reparação na roda, por pequena que seja. Uma roda que esteja deformada ou rachada deverá ser substituída.
- A roda deve ser equilibrada sempre que o pneu ou a roda sejam trocados ou substituídos. Uma roda desequilibrada pode resultar num fraco desempenho, características de manuseamento adversas e uma vida reduzida do pneu.

Verificação da folga da alavanca do travão dianteiro

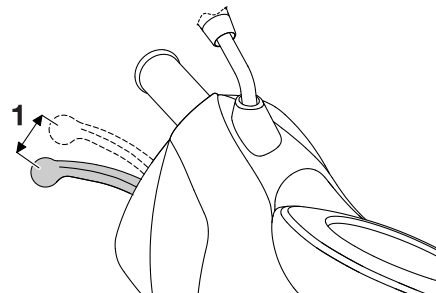

1. Folga da alavanca do travão dianteiro

Verifique periodicamente a folga da alavanca do travão. Se a folga exceder 10,0 mm (0,39 in), solicite a um concessionário Yamaha que o ajuste.

AVISO

Uma folga incorrecta da alavanca do travão indica uma condição perigosa no sistema de travagem. Não utilize o veículo até que o sistema de travagem tenha sido verificado ou reparado por um concessionário Yamaha.

PAU22170

Afinação da folga da alavanca do travão traseiro

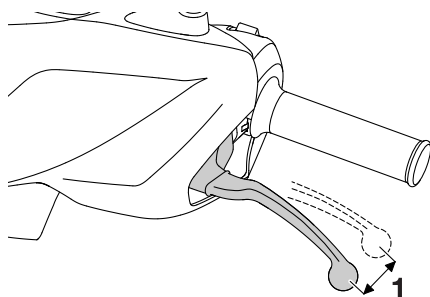

1. Folga da alavanca do travão traseiro

A folga da alavanca do travão deverá medir 10,0-20,0 mm (0,39-0,79 in) como ilustrado. Verifique periodicamente a folga da alavanca do travão e, se necessário, ajuste-a como se segue.

Para aumentar a folga da alavanca do travão, rode a porca ajustadora da placa de sapata do travão na direcção (a). Para reduzir a folga da alavanca do travão, rode a porca ajustadora na direcção (b).

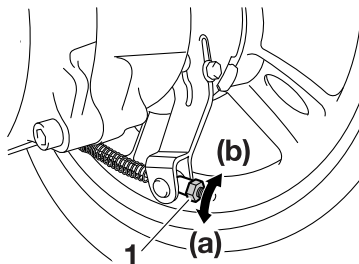

1. Porca ajustadora

PWA10650



AVISO
Se não puder ser obtido o ajuste apropriado da forma descrita, solicite a um concessionário Yamaha que faça este ajuste.

PAU22380

Verificação das pastilhas do travão da frente e das sapatas do travão de trás

Deverá verificar se existe desgaste nas pastilhas dos travões da frente e nas sapatas dos travões de trás nos intervalos especificados na tabela de lubrificação e manutenção periódica.

PAU2400

Pastilhas do travão da frente

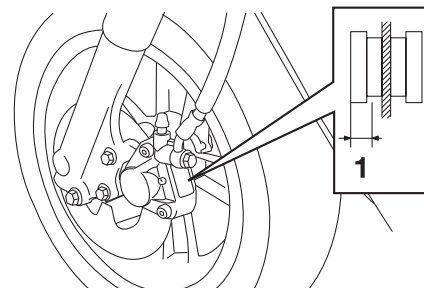

1. Espessura do revestimento

Verifique se existem danos em cada uma das pastilhas do travão dianteiro e meça a espessura do revestimento. Se uma das pastilhas do travão estiver danificada ou se a espessura do revestimento for inferior a 3,1 mm (0,12 in), solicite a um concessionário Yamaha que substitua as pastilhas como um conjunto.

MANUTENÇÃO PERIÓDICA E AJUSTES

PAU43170

Sapatas do travão traseiro

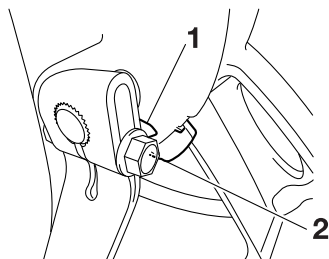

1. Indicador de desgaste
2. Linha do limite de desgaste

6 O travão traseiro é fornecido com um indicador de desgaste, o qual lhe permite verificar o desgaste da sapata do travão sem ter de desmontar o travão. Para verificar o desgaste da sapata do travão, verifique a posição do indicador de desgaste enquanto acciona o travão. Caso uma sapata do travão se tenha gasto até ao ponto em que o indicador de desgaste tenha atingido a marca do limite de desgaste, solicite a um concessionário Yamaha que substitua o conjunto das sapatas do travão.

PAU32344

Verificação do nível de líquido dos travões

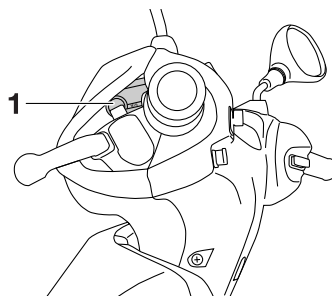

1. Cilindro mestre do travão dianteiro

Um nível insuficiente de líquido dos travões poderá permitir a entrada de ar no sistema de travagem, podendo torná-lo ineficaz.

Antes de conduzir, verifique se o líquido dos travões se encontra acima da marca do nível mínimo e reabasteça se necessário. Um nível reduzido de líquido dos travões poderá indicar que as pastilhas do travão estão gastas e/ou fuga no sistema de travagem. Caso o nível de líquido dos travões esteja baixo, não se esqueça de verificar se as pastilhas do travão estão gastas e se existem fugas no sistema de travagem.

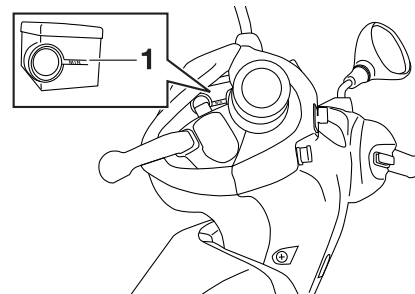

1. Marca do nível mínimo

Cumpra as seguintes precauções:

- Ao verificar o nível de líquido, certifique-se de que o topo do cilindro mestre está equilibrado rodando o guidador.
- Utilize apenas líquido dos travões da qualidade recomendada, caso contrário, os vedantes em borracha poderão deteriorar-se, provocando fugas e uma má travagem.

Líquido dos travões recomendado:
DOT 4

- Reabasteça com o mesmo tipo de líquido de travões. A mistura de líquidos poderá resultar numa reacção

química perigosa e levar a uma má travagem.

- Durante o reabastecimento, tenha cuidado para que não entre água no cilindro mestre. A água fará o ponto de ebulição do fluido descer significativamente e poderá resultar na formação de uma bolsa de vapor.
- O líquido dos travões poderá deteriorar superfícies pintadas ou peças plásticas. Limpe sempre de imediato o líquido derramado.
- À medida que as pastilhas do travão se desgastam, é normal que o nível de líquido dos travões desça gradualmente. Contudo, se o nível de líquido dos travões descer repentinamente, solicite a um concessionário Yamaha que verifique qual a causa.

Mudança do líquido dos travões

Solicite a um concessionário Yamaha que substitua o líquido dos travões nos intervalos especificados na tabela de lubrificação e manutenção periódica. Além disso, solicite que lhe substituam o tubo dos travões de quatro em quatro anos ou sempre que este se apresente danificado ou com fuga.

Verificação e lubrificação dos cabos

Antes de cada viagem, deverá verificar o funcionamento e o estado de todos os cabos de controlo e, se necessário, deverá lubrificar os cabos e as respectivas extremidades. Se um cabo estiver danificado ou não se deslocar suavemente, solicite a um concessionário Yamaha que o verifique ou substitua. **AVISO! Eventuais danos no receptáculo exterior dos cabos podem resultar no aparecimento de ferrugem no interior e provocar interferência com o movimento dos cabos. Substitua os cabos danificados assim que possível, para evitar situações de insegurança.** [PWA10711]

Lubrificante recomendado:

Yamaha Chain and Cable Lube ou óleo do motor a 4 tempos

MANUTENÇÃO PERIÓDICA E AJUSTES

PAU49920

Verificação e lubrificação do punho e do cabo do acelerador

O funcionamento do punho do acelerador deverá ser verificado antes de cada viagem. Além disso, o cabo deverá ser lubrificado por um concessionário Yamaha nos intervalos especificados na tabela de manutenção periódica.

PAUS1980

Lubrificação das alavancas do travão dianteiro e traseiro

Alavanca do travão dianteiro

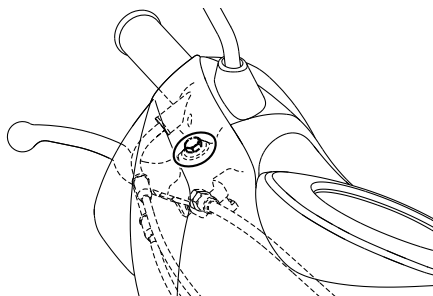

Os pontos de articulação da alavanca do travão dianteiro devem ser lubrificados nos intervalos especificados na tabela de lubrificação e manutenção periódica.

Lubrificante recomendado:

Massa de lubrificação de sabão de lítio

Alavanca do travão traseiro

Os pontos de articulação da alavanca do travão traseiro devem ser lubrificados por um concessionário Yamaha nos intervalos especificados na tabela de lubrificação e manutenção periódica.

PAU23192

Verificação e lubrificação do descanso central

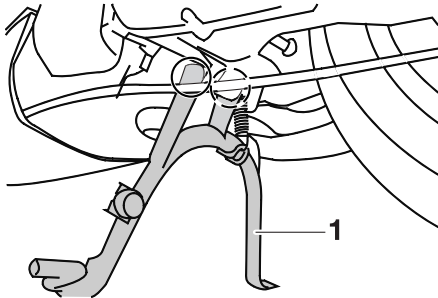

1. Descanso central

Antes de cada viagem, deverá verificar o funcionamento do descanso central e, se necessário, deverá lubrificar os pivôs do descanso lateral e as superfícies de contacto de metal com metal.

PWA11301

AVISO

Caso o descanso central não se desloque suavemente para cima e para baixo, solicite a um concessionário Yamaha que o verifique ou repare. Caso contrário, o descanso central pode bater no chão e distrair o condutor, resultando numa possível perda de controlo.

Lubrificante recomendado:

Massa de lubrificação de sabão de lítio

PAU23272

Verificação da forquilha dianteira

O estado e funcionamento da forquilha dianteira deverão ser verificados como se segue, nos intervalos especificados na tabela de lubrificação e manutenção periódica.

Verificação do estado

Verifique se os tubos internos estão arranhados, danificados ou perdem óleo em excesso.

Verificação do funcionamento

1. Coloque o veículo numa superfície nivelada e segure-o numa posição vertical. **AVISO! Para evitar ferimentos, apoie bem o veículo para que não haja o perigo de este tombar.** [PWA10751]
2. Com o travão dianteiro accionado, empurre várias vezes o guiador com força para baixo para verificar se a forquilha dianteira se comprime e recua suavemente.

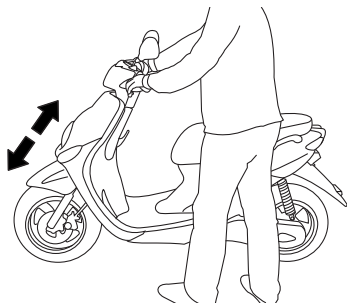

PCA10590

PRECAUÇÃO

Se encontrar quaisquer danos na forquilha dianteira ou se esta não funcionar devidamente, solicite a um concessionário Yamaha que a verifique ou repare.

Verificação da direcção

Os rolamentos da direcção gastos ou soltos podem provocar situações de perigo. Portanto, o funcionamento da direcção deverá ser verificado do modo que se segue e nos intervalos de tempo especificados na tabela de lubrificação e manutenção periódica.

1. Coloque o veículo no descanso central. **AVISO! Para evitar ferimentos, apoie bem o veículo para que não haja o perigo de este tombar.**

[PWA10751]

2. Segure as extremidades inferiores das pernas da forquilha dianteira e tente deslocá-las para a frente e para trás. Se sentir alguma folga, solicite a um concessionário Yamaha que verifique e repare a direcção.

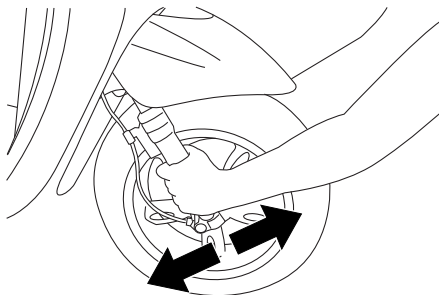

Verificação dos rolamentos de roda



Os rolamentos de roda dianteiros e traseiros têm de ser verificados nos intervalos de tempo especificados na tabela de lubrificação e manutenção periódica. Se houver uma folga no cubo da roda ou se a roda não virar suavemente, solicite a um concessionário Yamaha que verifique os rolamentos de roda.

PAUS1800

Bateria

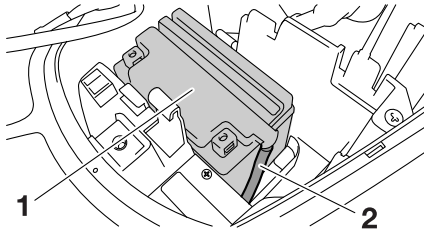

1. Bateria
2. Tubo de respiração da bateria

Uma bateria mal cuidada poderá corroer e descarregar rapidamente. O nível do electrólito, as ligações dos fios da bateria e o direccionamento do tubo de respiração devem ser verificados antes de cada viagem e nos intervalos especificados na tabela de lubrificação e manutenção periódica.

Verificação do nível de electrólito

1. Coloque a scooter numa superfície nivelada e segure-a numa posição vertical.

NOTA

Certifique-se de que a scooter se encontra na vertical quando verificar o nível do electrólito.

2. Retire o painel A. (Consulte a página 6-6).
3. Verifique o nível de electrólito na bateria.

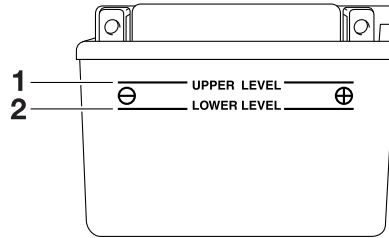

1. Marca do nível máximo
2. Marca do nível mínimo

NOTA

O electrólito deverá encontrar-se entre as marcas de nível máximo e mínimo.

4. Se o electrólito estiver na marca de nível mínimo, ou abaixo desta, adicione água destilada para o fazer subir até à marca de nível máximo.

PRECAUÇÃO: Utilize apenas água destilada uma vez que a água da

torneira contém minerais que são prejudiciais para a bateria. [PCA10611]

PWA10760

⚠ AVISO

- O electrólito é venenoso e perigoso pois contém ácido sulfúrico, o qual provoca queimaduras graves. Evite o contacto com a pele, os olhos ou o vestuário e proteja sempre os olhos quando trabalhar perto de baterias. Em caso de contacto, efectue os seguintes PRIMEIROS SOCORROS.
 - EXTERNOS: Lave com água abundante.
 - INTERNOS: Beba grandes quantidades de água ou leite e chame imediatamente um médico.
 - OLHOS: Lave com água durante 15 minutos e procure imediatamente cuidados médicos.
- As baterias produzem hidrogénio explosivo. Por conseguinte, mantenha a bateria afastada de faíscas, chamas, cigarros, etc. e assegure ventilação suficiente quando a estiver a carregar num espaço fechado.

MANUTENÇÃO PERIÓDICA E AJUSTES

- **MANTENHA TODAS AS BATERIAS FORA DO ALCANCE DAS CRIANÇAS.**

5. Verifique e, se necessário, aperte as ligações dos fios da bateria e corrija o direccionamento do tubo de respiração.

Acondicionamento da bateria

1. Caso não pretenda conduzir a scooter durante mais de um mês, retire a bateria, carregue-a totalmente e coloque-a num local fresco e seco. **PRECAUÇÃO:** Para remover a bateria, deve verificar se a chave está rodada para “OFF”, e, em seguida, desligue o fio negativo antes de desligar o fio positivo.

[PCA16302]

2. Se pretender guardar a bateria durante mais de dois meses, verifique a gravidade específica do electrólito pelo menos uma vez por mês e carregue totalmente a bateria sempre que necessário.
3. Carregue totalmente a bateria antes de a instalar.
4. Depois da instalação, certifique-se de que os fios da bateria estão devidamente ligados aos terminais da bateria e de que o tubo de respi-

ração se encontra devidamente direccionado, em boas condições e sem qualquer obstrução. **PRECAUÇÃO:** Se o tubo de respiração estiver posicionado de forma a que o chassis fique exposto ao electrólito ou ao gás expelido pela bateria, o chassis pode sofrer danos estruturais e externos.

[PCA10601]

PCAT1053

PRECAUÇÃO

- Mantenha sempre a bateria carregada. Guardar uma bateria descarregada poderá provocar danos permanentes na mesma.
- Depois de instalar a bateria, certifique-se de que roda o interruptor principal de “ON” para “OFF” três vezes em intervalos de 3 segundos para inicializar o sistema de controlo da velocidade de ralenti.

PAUT2023

Substituição do fusível

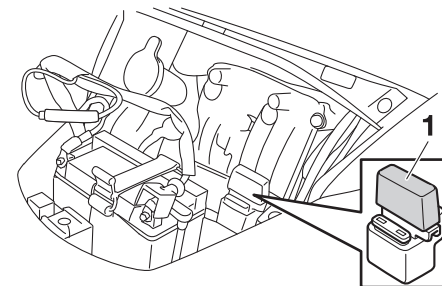

1. Fusível principal

O suporte de fusível encontra-se ao lado da bateria. Retire o painel A para ter acesso ao fusível. (Consulte a página 6-6).

Se o fusível estiver queimado, substitua-o do modo seguinte.

1. Rode a chave para “OFF” e desligue todos os circuitos eléctricos.
2. Retire o fusível queimado e instale um novo fusível com a amperagem especificada. **AVISO! Não utilize um fusível com uma amperagem superior à recomendada, para evitar causar grandes danos no sistema eléctrico e possivelmente um incêndio.** [PWA15131]

PRECAUÇÃO: Depois de retirar e instalar o fusível principal, certifique-se de que roda o interruptor principal de “ON” para “OFF” três vezes em intervalos de 3 segundos para inicializar o sistema de controlo da velocidade de ralenti.

[PCAT1062]

Fusível especificado:
15,0 A

3. Rode a chave para “ON” e ligue os circuitos eléctricos para verificar se os dispositivos funcionam.
4. Caso o fusível se volte imediatamente a queimar, solicite a um concessionário Yamaha que verifique o sistema eléctrico.

Substituição da lâmpada do farol dianteiro

Se a lâmpada do farol dianteiro se fundir, substitua-a do modo que se segue.

PAUS1402

PCA10650

PRECAUÇÃO

Tenha cuidado para não danificar as seguintes peças:

- **Lâmpada do farol dianteiro**
Não toque na parte em vidro da lâmpada do farol dianteiro para evitar que se suje com óleo, caso contrário a transparência do vidro, a luminosidade da lâmpada e o seu tempo de duração serão adversamente afectados. Limpe minuciosamente quaisquer vestígios de sujidade e de marcas de dedos, utilizando um pano humedecido com álcool ou diluente.
- **Lente do farol dianteiro**
Não cole nenhum tipo de película colorida nem autocolantes na lente do farol dianteiro.

Não utilize uma lâmpada do farol dianteiro com um consumo em watts superior ao especificado.

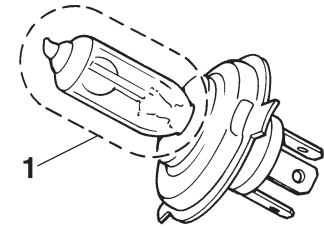

1. Não toque na parte em vidro da lâmpada.

PCA10670

PRECAUÇÃO

É aconselhável ser um concessionário Yamaha a efectuar esta operação.

1. Coloque a scooter no descanso central.
2. Retire a carenagem A. (Consulte a página 6-6).
3. Desligue o acoplador do farol dianteiro.

MANUTENÇÃO PERIÓDICA E AJUSTES

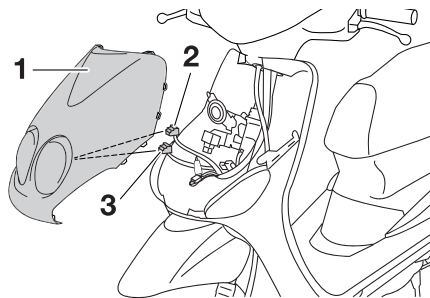

1. Carenagem
2. Acoplador do farol dianteiro
3. Conector do fio dos mínimos

4. Retire a cobertura da lâmpada do farol dianteiro.

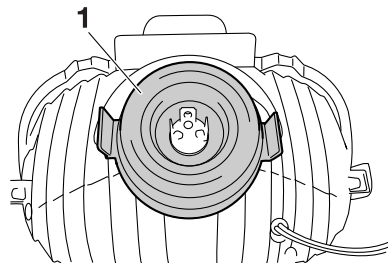

1. Cobertura da lâmpada do farol dianteiro

5. Desprenda o suporte da lâmpada do farol dianteiro e retire a lâmpada fundida.

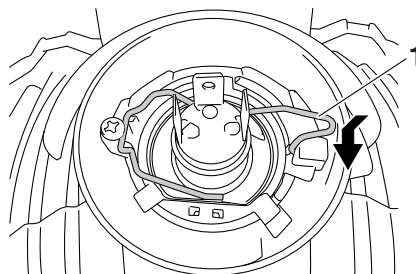

1. Suporte da lâmpada do farol dianteiro
6. Coloque uma nova lâmpada do farol dianteiro e fixe-a com o respectivo suporte.
7. Instale a cobertura da lâmpada do farol dianteiro.
8. Ligue o acoplador do farol dianteiro.
9. Monte a carenagem.
10. Solicite a um concessionário Yamaha que ajuste o feixe do farol dianteiro, caso necessário.

PAUT1262

Substituição de uma lâmpada do sinal de mudança de direcção dianteiro

PCA10670

PRECAUÇÃO

É aconselhável ser um concessionário Yamaha a efectuar esta operação.

1. Coloque a scooter no descanso central.
2. Retire a carenagem A. (Consulte a página 6-6).
3. Retire o receptáculo (em conjunto com a lâmpada), rodando-o no sentido contrário ao dos ponteiros do relógio.

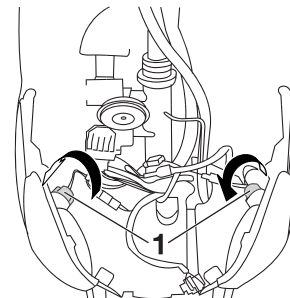

1. Receptáculo da lâmpada do sinal de mudança de direcção

MANUTENÇÃO PERIÓDICA E AJUSTES

4. Retire a lâmpada fundida, empurrando-a para dentro e rodando-a no sentido contrário ao dos ponteiros do relógio.
5. Introduza uma lâmpada nova no receptáculo, empurre-a para dentro e rode-a no sentido dos ponteiros do relógio até que pare.
6. Instale o receptáculo (em conjunto com a lâmpada), rodando-o no sentido dos ponteiros do relógio.
7. Monte a carenagem.

Substituição de uma lâmpada do sinal de mudança de direcção ou da lâmpada da luz do travão/farolim traseiro

PAU24283

1. Retire a lente retirando os respectivos parafusos.



1. Parafuso
2. Lente da luz do travão/farolim traseiro / Lente do sinal de mudança de direcção

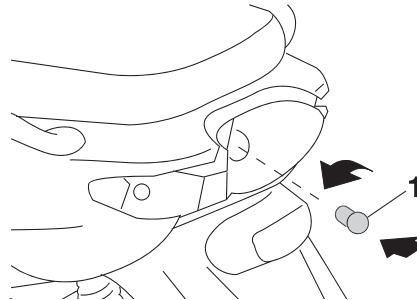

1. Lâmpada da luz do travão/farolim traseiro



1. Lâmpada do sinal de mudança de direcção

2. Retire a lâmpada fundida, empurrando-a para dentro e rodando-a no sentido contrário ao dos ponteiros do relógio.
3. Introduza uma lâmpada nova no receptáculo, empurre-a para dentro e rode-a no sentido dos ponteiros do relógio até que pare.
4. Instale a lente, colocando os respectivos parafusos. **PRECAUÇÃO: Não aperte demasiado os parafusos pois a lente poderá partir.** [PCA10681]

MANUTENÇÃO PERIÓDICA E AJUSTES

PAUS1151

Substituição da lâmpada da luz da chapa de matrícula

1. Retire a lente retirando o respectivo parafuso.

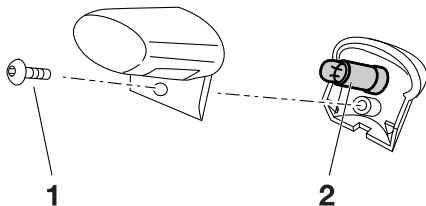

1. Parafuso
 2. Receptáculo da luz da lâmpada da chapa de matrícula
2. Puxe a lâmpada fundida para removê-la.
 3. Introduza uma nova lâmpada no receptáculo.
 4. Instale a lente, colocando o respectivo parafuso. **PRECAUÇÃO: Não aperte demasiado o parafuso pois a lente poderá partir.** [PCA11191]

PAU45462

Substituição da lâmpada dos mínimos

Se a lâmpada dos mínimos se fundir, substitua-a do modo seguinte:

1. Coloque o veículo no descanso central.
2. Retire a carenagem A. (Consulte a página 6-6).
3. Retire o receptáculo dos mínimos (em conjunto com a lâmpada), puxando-o para fora.

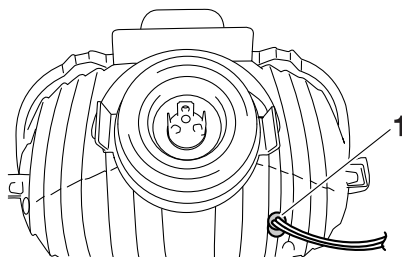

1. Receptáculo da lâmpada dos mínimos
4. Puxe a lâmpada fundida para removê-la.

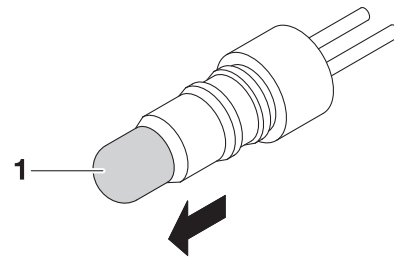

1. Lâmpada dos mínimos
5. Introduza uma nova lâmpada no receptáculo.
 6. Instale o receptáculo dos mínimos (em conjunto com a lâmpada), empurrando-o para dentro.
 7. Monte a carenagem.

Detecção e resolução de problemas

Embora as scooters Yamaha sejam submetidas a uma inspeção minuciosa antes do envio da fábrica, poderão ocorrer alguns problemas durante a sua utilização. Qualquer problema nos sistemas de combustível, compressão ou ignição, por exemplo, poderá provocar um fraco arranque e perda de potência.

As seguintes tabelas de detecção e resolução de problemas apresentam procedimentos fáceis e rápidos, para verificar você mesmo estes sistemas vitais. No entanto, caso a sua scooter precise de qualquer reparação, leve-a a um concessionário Yamaha, cujos técnicos habilitados possuem as ferramentas, experiência e conhecimentos necessários para assistir devidamente a scooter.

Utilize apenas peças sobresselentes genuínas da Yamaha. As peças não originais poderão parecer-se com as da Yamaha, mas são frequentemente inferiores, possuem um tempo de duração mais curto e podem levar a despesas de reparação elevadas.



AVISO

Não fume durante a verificação do sistema de combustível e verifique se não há chamas desprotegidas nem faíscas na área, incluindo luzes piloto de esquentadores ou caldeiras. A gasolina ou os vapores de gasolina podem incendiar-se ou explodir e causar ferimentos graves ou danos materiais.

MANUTENÇÃO PERIÓDICA E AJUSTES

PAU42701

Tabelas de detecção e resolução de problemas

Problemas no arranque ou fraco desempenho do motor

1. Combustível

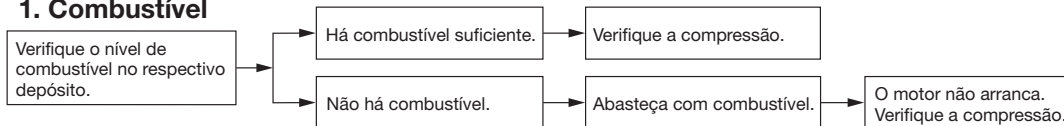

2. Compressão

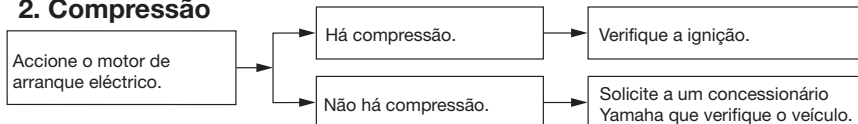

3. Ignição

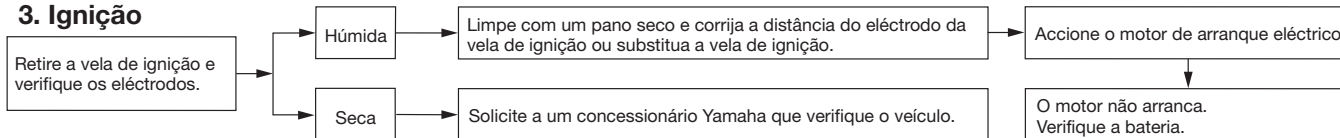

4. Bateria

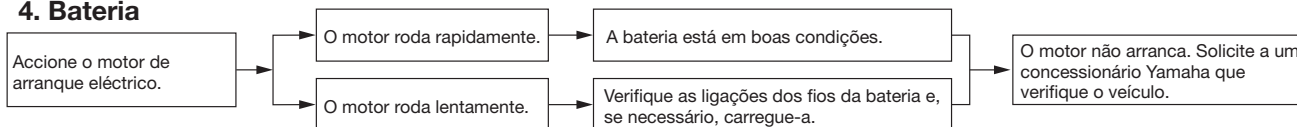

MANUTENÇÃO PERIÓDICA E AJUSTES

Sobreaquecimento do motor

PWAT1040



AVISO

- Não retire a tampa do radiador enquanto o motor e o radiador estiverem quentes. O fluido e o vapor muito quentes podem ser expelidos sob pressão, podendo provocar graves ferimentos. Não se esqueça de aguardar até que o motor tenha arrefecido.
- Coloque um pedaço de pano espesso, tal como uma toalha, sobre a tampa do radiador, e depois rode lentamente a tampa no sentido contrário ao dos ponteiros do relógio até esta parar para permitir o escape de qualquer pressão residual. Quando o ruído sibilante parar, prima a tampa enquanto a roda no sentido contrário ao dos ponteiros do relógio e, de seguida, retire a tampa.

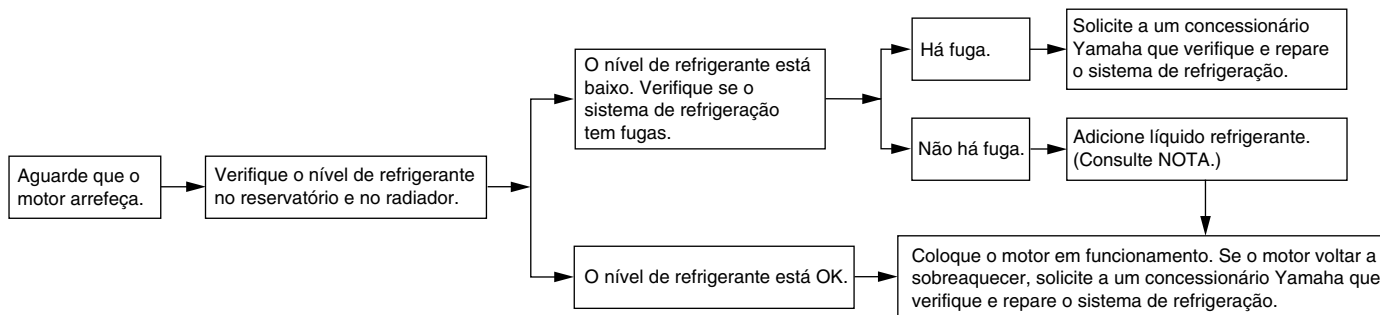

NOTA

Caso não tenha líquido refrigerante, pode utilizar temporariamente água da torneira, desde que seja substituída pelo líquido refrigerante recomendado logo que possível.

CUIDADOS E ARRUMAÇÃO DA SCOOTER

Cor mate cuidado

PAU37833

PCA15192

PRECAUÇÃO

Alguns modelos estão equipados com peças com acabamento em cor mate. Consulte um concessionário Yamaha para obter conselhos sobre quais os produtos a utilizar antes de limpar o veículo.

Se utilizar uma escova, produtos químicos agressivos ou compostos de limpeza para limpar estas peças vai riscar ou danificar a superfície das mesmas. Também não deve aplicar cera em nenhuma peça com acabamento em cor mate.

Cuidados

Embora a concepção aberta de uma scooter revele o encanto da tecnologia, torna-a também mais vulnerável. Poderá desenvolver-se ferrugem e corrosão mesmo que sejam utilizados componentes de alta qualidade. Embora um tubo de escape enferrujado possa passar despercebido num carro, este influencia negativamente o aspecto geral de uma scooter. Um cuidado frequente e adequado não só vai ao encontro dos termos da garantia, como também influencia na manutenção de um bom aspecto da sua scooter, aumentando o tempo de vida e optimizando o desempenho.

Antes da limpeza

1. Tape a saída do silencioso com um saco de plástico depois do motor ter arrefecido.
2. Certifique-se de que todas as tampas e coberturas, assim como todos os acopladores e conectores eléctricos, incluindo a tampa da vela de ignição, estão bem fixos.
3. Retire a sujidade extremamente entranhada, como por exemplo óleo queimado no cárter, com um desengordurante e uma escova, mas nun-

PAU26094

ca aplique este tipo de produto nos vedantes, anilhas e eixos da roda. Enxágue sempre a sujidade e o desengordurante com água.

Limpeza

PCA10783

PRECAUÇÃO

- Evite utilizar agentes de limpeza das rodas demasiado ácidos, especialmente em rodas de raio. Se este tipo de produtos for utilizado em sujidade de difícil remoção, não deixe o agente de limpeza sobre a área afectada durante mais tempo do que o recomendado. Além disso, enxágue minuciosamente a área com água, seque-a imediatamente e aplique um spray anti-corrosão.
- Uma limpeza inadequada pode danificar as peças plásticas (como as carenagens, painéis, pára-ventos, lentes do farol dianteiro, lentes dos indicadores, etc.) e os silenciosos. Utilize um pano ou esponja macia e limpa com água para limpar os plásticos. Contudo, se as partes plásticas não puderem ser bem limpas com água, pode utilizar um detergente suave

CUIDADOS E ARRUMAÇÃO DA SCOOTER

diluído na água. Enxagúe bem todos os resíduos de detergente usando bastante água, uma vez que o mesmo é prejudicial para os plásticos.

- Não utilize nenhum produto químico forte nas peças em plástico. Evite utilizar panos ou esponjas que tenham estado em contacto com produtos de limpeza fortes ou abrasivos, solvente ou diluente, combustível (gasolina), produtos anti-ferrugem ou de remoção da ferrugem, líquido dos travões, anti-congelante ou electrólito.
- Não utilize sistemas de lavagem a alta pressão ou dispositivos de limpeza a jacto de vapor, uma vez que podem causar infiltração de água e deterioração nas seguintes zonas: vedantes (dos rolamentos da roda e do braço oscilante, forquilha e travões), componentes eléctricos (acopladores, conectores, instrumentos, interruptores e luzes), tubos de respiração e respiradouros.
- Para as scooters equipadas com pára-vento: Não utilize produtos de limpeza fortes ou esponjas duras, uma vez que podem causar

perda de cor ou riscos. Alguns compostos de limpeza para plásticos podem deixar riscos no pára-vento. Teste o produto numa pequena parte oculta do pára-vento, para se assegurar de que não deixa ficar marcas. Se o pára-vento ficar riscado, utilize um composto de polimento de qualidade para plástico após a lavagem.

Após a utilização normal

Retire a sujidade com água morna, um detergente suave e uma esponja macia limpa e, finalmente, enxagúe totalmente com água limpa. Utilize uma escova de dentes ou uma escova para limpar garrafas nas áreas de difícil acesso. A sujidade de difícil remoção e os insectos serão facilmente removidos se a área for coberta por um pano húmido durante alguns minutos antes de fazer a limpeza.

Após a condução do veículo à chuva, perto do mar ou em estradas nas quais foi espalhado sal

Uma vez que o sal do mar ou o sal espalhado nas estradas durante o Inverno é extremamente corrosivo quando misturado com água, realize os passos a seguir explicados após cada viagem à chuva,

perto do mar ou em estradas nas quais foi espalhado sal.

NOTA

O sal espalhado nas estradas durante o Inverno, poderá permanecer no piso até à Primavera.

1. Limpe a scooter com água fria e um detergente suave, depois de o motor ter arrefecido. **PRECAUÇÃO: Não utilize água morna pois esta aumenta a acção corrosiva do sal.**

[PCA10791]

2. Aplique um spray anti-corrosão em todas as superfícies metálicas, incluindo as cromadas e niqueladas, para evitar a corrosão.

Após a limpeza

1. Seque a scooter com uma camurça ou um pano absorvente.
2. Utilize um produto de polir crómio para dar brilho a peças de crómio, alumínio e aço inoxidável, incluindo o sistema de escape. (Mesmo a descoloração dos sistemas de escape em aço inoxidável induzida termicamente pode ser removida através de polimento.)
3. Para evitar a corrosão, é recomendada a aplicação de um spray anti-

CUIDADOS E ARRUMAÇÃO DA SCOOTER

corrosão em todas as superfícies metálicas, incluindo as cromadas e niqueladas.

4. Utilize um óleo em spray como produto de limpeza universal para remover qualquer sujidade remanescente.
5. Retoque pequenos danos na pintura provocados por pedras, etc.
6. Encere todas as superfícies pintadas.
7. Deixe a scooter secar completamente antes de a guardar ou tapar.

PWA10942

AVISO

A presença de contaminantes nos travões ou nos pneus pode provocar a perda de controlo.

- **Certifique-se de que não existe óleo ou cera nos travões ou nos pneus. Caso necessário, limpe os discos do travão e os revestimentos do travão com um agente de limpeza de discos do travão normal ou acetona, e lave os pneus com água morna e um detergente suave.**
- **Antes de conduzir a scooter, teste o desempenho dos travões e o comportamento nas curvas.**

PCA10800

PRECAUÇÃO

- **Aplique óleo em spray ou cera com moderação e certifique-se de que limpa qualquer excesso.**
- **Nunca aplique óleo nem cera em peças de borracha e plástico, trate-as com um produto de tratamento adequado.**
- **Evite utilizar compostos de polimento abrasivos, pois estes desgastam a pintura.**

NOTA

- Consulte um concessionário Yamaha para obter conselhos sobre quais os produtos a utilizar.
- As lavagens, o tempo de chuva ou os climas húmidos podem causar o embaciamento da lente do farol dianteiro. Ligar o farol dianteiro durante um pequeno período de tempo ajudará a remover a humidade da lente.

PAU36563

Armazenagem

Curto prazo

Guarde sempre a sua scooter num local fresco e seco e, se necessário, utilize uma cobertura porosa para a proteger do pó. Antes de cobrir a scooter, verifique se o motor e o sistema de escape estão frios.

PCA10820

PRECAUÇÃO

- **Guardar a scooter num compartimento com fraca ventilação ou tapá-la com um oleado, enquanto esta se encontra ainda molhada, permitirá a infiltração de água e humidade, o que provocará o aparecimento de ferrugem.**
- **Para prevenir a corrosão, evite caves húmidas, estábulos (devido à presença de amónia) e áreas onde estejam armazenados químicos fortes.**

Longo prazo

Antes de guardar a sua scooter durante vários meses:

1. Siga todas as instruções da secção “Cuidados” deste capítulo.

CUIDADOS E ARRUMAÇÃO DA SCOOTER

2. Encha o depósito de combustível e adicione estabilizador de combustível (se disponível) para evitar que o depósito enferruje e que o combustível se deteriore.
3. Execute os passos que se seguem para proteger o cilindro, os anéis do pistão, etc. da corrosão.
 - a. Retire a tampa da vela de ignição e a vela.
 - b. Verta uma colher de chá de óleo do motor na cavidade da vela de ignição.
 - c. Coloque a tampa da vela de ignição na respectiva vela e coloque a vela na cabeça de cilindros de modo a que os eléctrodos fiquem ligados à terra. (Isto limitará a produção de faíscas durante o passo seguinte.)
 - d. Coloque várias vezes o motor em funcionamento, utilizando o motor de arranque. (Esta acção revestirá a parede do cilindro com óleo.)
 - e. Retire a tampa da vela de ignição e, de seguida, instale a vela de ignição e a respectiva tampa.

AVISO! Para evitar danos ou ferimentos provocados por faíscas, certifique-se de que

liga os eléctrodos da vela de ignição à terra enquanto liga o motor. [PWA10951]

4. Lubrifique todos os cabos de controlo e pontos articulados de todas as alavancas e pedais, assim como do descanso lateral/descanso central.
5. Verifique e, se necessário, corrija a pressão de ar do pneu, e finalmente levante a scooter de modo a que ambas as rodas fiquem fora do chão. Como alternativa, rode um pouco as rodas todos os meses para evitar que os pneus se degradem num determinado ponto.
6. Tape a saída do silencioso com um saco de plástico para evitar a entrada de humidade.
7. Retire a bateria e carregue-a totalmente. Guarde-a num local fresco e seco e carregue-a uma vez por mês. Não guarde a bateria num local excessivamente frio ou quente [menos de 0 °C (30 °F) ou mais de 30 °C (90 °F)]. Para obter mais informações relativamente ao acondicionamento da bateria, consulte a página 6-23.

NOTA

Antes de guardar a scooter, deverá fazer todas as reparações necessárias.

ESPECIFICAÇÕES

Dimensões:

- Comprimento total:
1.840 mm (72,4 in)
- Largura total:
793 mm (31,2 in)
- Altura total:
1.260 mm (49,6 in)
- Altura do assento:
793 mm (31,2 in)
- Distância entre os eixos:
1.275 mm (50,2 in)
- Distância mínima do chão:
154 mm (6,06 in)
- Raio de viragem mínimo:
3.880 mm (152,8 in)

Peso:

- Massa em vazio:
95 kg (210 lb)

Motor:

- Tipo:
Arrefecido por circulação de líquido a quatro tempos, um veio de excêntrico em cada cabeça (SOHC)
- Disposição do cilindro:
1 cilindro
- Cilindrada:
49 cm³
- Diâmetro x curso:
38,0 x 43,5 mm (1,50 x 1,71 in)
- Relação de compressão:
12,00 :1
- Sistema de arranque:
Sistema de arranque eléctrico e a pedal

Sistema de lubrificação:

Cárter húmido

Óleo de motor:

- Tipo:
SAE 10W-40

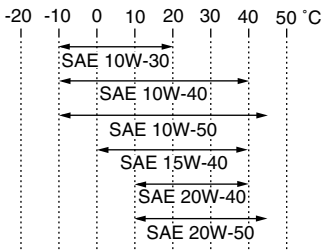

Grau recomendado do óleo de motor:

- Tipo SG de Serviço API ou superior, norma JASO MA

Sem substituição do cartucho do filtro de óleo:

- 0,78 L (0,82 US qt, 0,69 Imp.qt)

Óleo da transmissão final:

- Tipo:
Óleo para motores SAE 10W-30 tipo SE
- Quantidade:
0,10 L (0,11 US qt, 0,09 Imp.qt)

Sistema de refrigeração:

- Capacidade do reservatório de refrigerante (até à marca de nível máximo):
0,26 L (0,27 US qt, 0,23 Imp.qt)
- Capacidade do radiador (incluindo todas as vias):
0,52 L (0,55 US qt, 0,46 Imp.qt)

Filtro de ar:

- Elemento do filtro de ar:
Elemento húmido

Combustível:

- Combustível recomendado:
Apenas gasolina sem chumbo normal
- Capacidade do depósito de combustível:
5,3 L (1,40 US gal, 1,17 Imp.gal)
- Volume da reserva de combustível:
0,9 L (0,24 US gal, 0,20 Imp.gal)

Corpo do acelerador:

- Marca da identificação:
3B31 00

Vela(s) de ignição:

- Fabricante/modelo:
NGK/CR7E
- Distância do eléctrodo da vela de ignição:
0,7—0,8 mm (0,028—0,031 in)

Embraiagem:

- Tipo de embraiagem:
A seco, centrífuga automática

Transmissão:

- Relação primária de redução:
1
- Relação secundária de redução:
14,667 (52/13 x 44/12)
- Transmissão final:
Engrenagem
- Tipo de transmissão:
Automática com correia em V

Quadro:

Tipo de quadro:
Quadro “underbone”
Ângulo de avanço:
26,50 grau
Cauda:
92,6 mm (3,65 in)

Pneu dianteiro:

Tipo:
Sem câmara de ar
Dimensão:
120/70-12 M/C 51L
Fabricante/modelo:
VEE RUBBER
Fabricante/modelo:
CONTINENTAL / ZIPPY 1
Fabricante/modelo:
PIRELLI / SL26

Pneu traseiro:

Tipo:
Sem câmara de ar
Dimensão:
130/70-12 56L
Fabricante/modelo:
VEE RUBBER
Fabricante/modelo:
CONTINENTAL / ZIPPY 1
Fabricante/modelo:
PIRELLI / SL26

Carga:

Carga máxima:
163 kg (359 lb)
(Peso total com condutor, passageiro,
carga e acessórios)

Pressão de ar do pneu (medida com pneus frios):

Condição de carga:
0–90 kg (0–198 lb)
Dianteiro:
175 kPa (1,75 kgf/cm², 25 psi, 1,75 bar)
Traseiro:
200 kPa (2,00 kgf/cm², 29 psi, 2,00 bar)
Condição de carga:
90–163 kg (198–359 lb)
Dianteiro:
175 kPa (1,75 kgf/cm², 25 psi, 1,75 bar)
Traseiro:
225 kPa (2,25 kgf/cm², 33 psi, 2,25 bar)

Roda dianteira:

Tipo de roda:
Roda de liga
Dimensão do aro:
12MC x MT3,50

Roda traseira:

Tipo de roda:
Roda de liga
Dimensão do aro:
12MC x MT3,50

Travão dianteiro:

Tipo:
Travão de disco
Operação:
Accionamento com a mão direita
Líquido recomendado:
DOT 4

Travão traseiro:

Tipo:
Travão de tambor
Operação:
Accionamento com a mão esquerda

Suspensão dianteira:

Tipo:
Forquilha telescópica
Tipo de mola/amortecedor:
Amortecedor a óleo/mola helicoidal
Curso da roda:
70,0 mm (2,76 in)

Suspensão traseira:

Tipo:
Oscilação da unidade
Tipo de mola/amortecedor:
Amortecedor a óleo/mola helicoidal
Curso da roda:
60,0 mm (2,36 in)

Sistema eléctrico:

Sistema de ignição:
Ignição por bobina transistorizada
Sistema de carregamento:
Magneto de C.A.

Bateria:

Modelo:
GS CB5L-B
Voltagem, capacidade:
12 V, 5,0 Ah

Farol dianteiro:

Tipo de lâmpada:
Lâmpada de halogénio

ESPECIFICAÇÕES

Voltagem, consumo em watts x quantidade das lâmpadas:

Farol dianteiro:

12 V, 35 W/35 W x 1

Luz do travão/farolim traseiro:

12 V, 5,0 W/21,0 W x 1

Sinal de mudança de direcção dianteiro:

12 V, 10,0 W x 2

Sinal de mudança de direcção traseiro:

12 V, 10,0 W x 2

Luz da chapa de matrícula:

12 V, 5,0 W x 1

Iluminação do contador:

LED

Indicador luminoso de máximos:

LED

Indicador luminoso de mudança de direcção:

LED

Luz de advertência do nível de combustível:

LED

Luz de advertência da temperatura do refrigerante:

LED

Luz de advertência de problema no motor:

LED

Fusíveis:

Fusível principal:

15,0 A

PAU48611

PAU26410

PAU26490

Números de identificação

Registe o número de identificação do veículo e a informação da etiqueta do modelo nos espaços fornecidos a seguir, para que sirvam de auxiliares sempre que encomende peças sobresselentes a um concessionário Yamaha ou para referência, caso o veículo seja roubado.

NÚMERO DE IDENTIFICAÇÃO DO VEÍCULO:

INFORMAÇÃO DA ETIQUETA DO MODELO:

Número de identificação do veículo

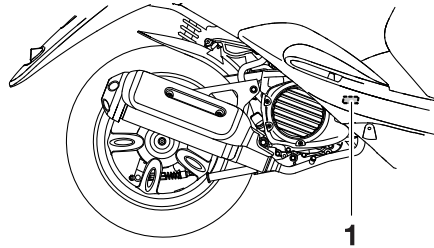

1. Número de identificação do veículo

O número de identificação do veículo está gravado no chassi.

NOTA

O número de identificação do veículo é utilizado para identificar o seu veículo e pode ser utilizado para registá-lo na direcção-geral de viação da sua área.

Etiqueta do modelo

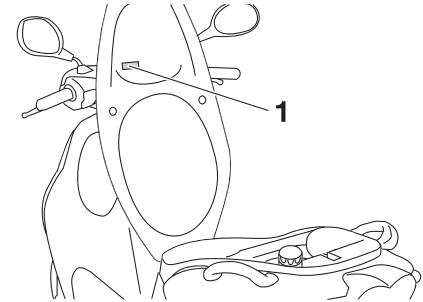

1. Etiqueta do modelo

A etiqueta do modelo está colocada por baixo do assento. (Consulte a página 3-11). Registe a informação constante nesta etiqueta no espaço providenciado para esse efeito neste manual. Esta informação será necessária para encomendar peças sobresselentes a um concessionário Yamaha.

ÍNDICE REMISSIVO

A

Aceleração e desaceleração.....	5-2
Alavanca do travão, dianteiro	3-7
Alavanca do travão, traseiro	3-7
Alavancas dos travões, lubrificação	6-20
Armazenagem	7-3
Arranque	5-2
Assento	3-11

B

Bateria.....	6-23
--------------	------

C

Cabos, verificação e lubrificação	6-19
Carenagem e painel, remoção e instalação.....	6-6
Colocação do motor em funcionamento	5-1
Combustível	3-8
Compartimento de armazenagem	3-12
Consumo de combustível, sugestões para a redução	5-3
Conversor catalítico	3-10
Cor mate, cuidado	7-1
Cuidados.....	7-1

D

Descanso central, verificação e lubrificação	6-21
Detecção e resolução de problemas.....	6-29
Direcção, verificação	6-22

E

Elemento do filtro de ar e tubo de inspecção, substituição e limpeza	6-13
Especificações	8-1
Estacionamento	5-4
Etiqueta do modelo	9-1

F

Folga da alavanca do travão dianteiro, verificação.....	6-16
Folga da alavanca do travão traseiro, afinação	6-17
Folga das válvulas	6-14
Folga do punho do acelerador, verificação.....	6-14
Forquilha dianteira, verificação.....	6-21
Fusível, substituição	6-24

G

Gancho para a bagagem	3-13
-----------------------------	------

I

Indicador luminoso de máximos.....	3-2
Indicador luminoso de mudança de direcção	3-2
Indicadores luminosos e luzes de advertência	3-2
Informações relativas à segurança	1-1
Interruptor da buzina	3-6
Interruptor de arranque.....	3-6
Interruptor de farol alto/baixo	3-6
Interruptor do sinal de mudança de direcção	3-6
Interruptor principal/bloqueio da direcção	3-1
Interruptores do guiador	3-6

L

Lâmpada da luz da chapa de matrícula, substituição	6-28
Lâmpada de mínimos, substituição.....	6-28
Lâmpada do farol dianteiro, substituição	6-25

Lâmpada do sinal de mudança de direcção (dianteiro), substituição.....	6-26
Lâmpada do sinal de mudança de direcção ou lâmpada do travão/ farolim traseiro, substituição	6-27
Líquido dos travões, mudança	6-19
Localizações das peças.....	2-1
Luz de advertência da temperatura do refrigerante	3-2
Luz de advertência de problema no motor	3-3
Luz de advertência do nível de combustível	3-2

M

Manutenção e lubrificação, periódica	6-3
Manutenção, sistema de controlo das emissões.....	6-2

N

Nível de líquido dos travões, verificação.....	6-18
Número de identificação do veículo	9-1
Números de identificação	9-1

O

Óleo da transmissão final	6-11
Óleo do motor.....	6-8

P

Pastilhas e sapatas dos travões, verificação.....	6-17
Pedal de arranque	3-11
Pneus	6-14
Punho e cabo do acelerador, verificação e lubrificação	6-20

R

Recomendações para uma condução segura	1-5
Refrigerante.....	6-12
Rodagem de amaciamento do motor.....	5-4
Rodas.....	6-16
Rolamentos de roda, verificação	6-22

T

Tabelas de detecção e resolução de problemas.....	6-30
Tampa do depósito de combustível	3-8
Travagem.....	5-3
Tubo de respiração/descarga do depósito de combustível	3-10

V

Vela de ignição, verificação	6-7
Visor multifuncional.....	3-3



MBK Industrie

Z.I. de Rouvroy 02100 Saint Quentin

Société Anonyme au capital de 45 000 000 €

R.C St-Quentin B 329 035 422

PRINTED IN THE NETHERLANDS

2012-04

(P)