



⚠️ Lea este manual atentamente antes de utilizar este vehículo.

MANUAL DEL PROPIETARIO

Neos 4

YN50FU

2AC-F8199-S4

 **Lea este manual atentamente antes de utilizar este vehículo. Este manual debe acompañar al vehículo si este se vende.**

¡Bienvenido al mundo de las motocicletas Yamaha!

Como propietario de una YN50FU, se beneficia usted de la amplia experiencia de Yamaha y de la más avanzada tecnología en el diseño y la fabricación de productos de alta calidad que han dado a Yamaha su reputación de fiabilidad.

Lea este manual en su totalidad para disfrutar de todas las ventajas de su YN50FU. El Manual del propietario no solo le enseñará cómo utilizar, revisar y mantener su scooter, sino además como protegerse a sí mismo y a otros de problemas y accidentes.

Además, los numerosos consejos contenidos en este manual le ayudarán a mantener su scooter en condiciones óptimas. Si necesita cualquier aclaración adicional, no dude en ponerse en contacto con su concesionario Yamaha.

El equipo de Yamaha le desea muchos paseos seguros y agradables. Recuerde, ¡la seguridad es lo primero!

Yamaha mejora constantemente el diseño y la calidad de sus productos. Por lo tanto, aunque este manual contiene la información más actual disponible en el momento de imprimirse, pueden existir pequeñas discrepancias entre su scooter y este manual. Si necesita cualquier aclaración relativa a este manual, consulte a su concesionario Yamaha.



ADVERTENCIA

Lea este manual atentamente y en su totalidad antes de utilizar este scooter.

INFORMACIÓN IMPORTANTE RELATIVA AL MANUAL

SAU10134

En este manual, la información particularmente importante se distingue mediante las siguientes anotaciones:

	Este es el símbolo de aviso de seguridad. Se utiliza para avisarle de un posible peligro de daños personales. Obedezca todos los mensajes de seguridad que siguen a este símbolo para evitar posibles daños personales o un accidente mortal.
 ADVERTENCIA	ADVERTENCIA indica una situación peligrosa que, de no evitarse, puede ocasionar un accidente mortal o daños personales graves.
ATENCIÓN	ATENCIÓN indica precauciones especiales que se deben adoptar para evitar que el vehículo u otros bienes resulten dañados.
NOTA	NOTA proporciona información clave para facilitar o clarificar los procedimientos.

*El producto y las especificaciones pueden cambiar sin previo aviso.

INFORMACIÓN IMPORTANTE RELATIVA AL MANUAL

SAUM1012

**YN50FU
MANUAL DEL PROPIETARIO
©2013 MBK INDUSTRIE
1ª edición, junio 2013
Todos los derechos reservados
Toda reproducción o uso no autorizado
sin el consentimiento escrito de
MBK INDUSTRIE
quedan expresamente prohibidos.
Impreso en Francia.**

TABLA DE CONTENIDOS

INFORMACIÓN RELATIVA A LA SEGURIDAD 1-1	PARA SU SEGURIDAD – COMPROBACIONES PREVIAS 4-1	Comprobación del juego libre del puño del acelerador 6-15
Otros aspectos de seguridad en la conducción 1-5		Holgura de la válvula 6-15
DESCRIPCIÓN 2-1	UTILIZACIÓN Y PUNTOS IMPORTANTES PARA LA CONDUCCIÓN 5-1	Neumáticos..... 6-15
Vista izquierda 2-1	Arranque del motor en frío 5-1	Llantas de aleación..... 6-18
Vista derecha..... 2-2	Inicio de la marcha..... 5-2	Comprobación del juego libre de la maneta del freno delantero ... 6-18
Mandos e instrumentos..... 2-3	Aceleración y desaceleración 5-2	Ajuste del juego libre de la maneta del freno trasero 6-18
FUNCIONES DE LOS INSTRUMENTOS Y MANDOS 3-1	Frenada 5-3	Comprobación de las pastillas de freno delantero y las zapatas de freno trasero 6-19
Interruptor principal/Bloqueo de la dirección 3-1	Consejos para reducir el consumo de gasolina 5-3	Comprobación del líquido de freno 6-20
Testigos y luces de advertencia..... 3-2	Rodaje del motor 5-4	Cambio del líquido de frenos 6-21
Visor multifunción 3-3	Estacionamiento 5-4	Comprobación y engrase de los cables..... 6-21
Interruptores del manillar..... 3-6	MANTENIMIENTO Y AJUSTES PERIÓDICOS 6-1	Comprobación y engrase del puño del acelerador y el cable..... 6-21
Maneta del freno delantero 3-7	Cuadro de mantenimiento periódico del sistema de control de emisiones..... 6-2	Engrase de las manetas de freno delantero y trasero 6-22
Maneta del freno trasero 3-7	Cuadro general de mantenimiento y engrase 6-3	Comprobación y engrase del caballete central..... 6-22
Tapón del depósito de gasolina..... 3-8	Desmontaje y montaje del carenado y panel 6-7	Comprobación de la horquilla delantera 6-22
Gasolina..... 3-8	Comprobación de la bujía..... 6-8	Comprobación de la dirección 6-23
Tubo de desbordamiento del depósito de gasolina..... 3-10	Aceite del motor y tamiz de aceite 6-9	Comprobación de los cojinetes de las ruedas..... 6-23
Catalizador 3-10	Aceite de la transmisión final 6-12	Batería 6-24
Sistema de arranque a pedal 3-11	Líquido refrigerante..... 6-13	Cambio de fusible..... 6-25
Asiento..... 3-11	Cambio del filtro de aire y limpieza del tubo de drenaje 6-14	
Compartimento portaobjetos 3-12		
Gancho para equipaje 3-12		

TABLA DE CONTENIDOS

Cambio de la bombilla del faro	6-26
Cambio de la bombilla de un intermitente delantero	6-27
Cambio de la bombilla de un intermitente o de la luz de freno/ piloto trasero	6-28
Luz de la matrícula	6-29
Cambio de la bombilla de la luz de posición	6-29
Identificación de averías.....	6-30
Cuadros de identificación de averías.....	6-31

CUIDADOS Y ALMACENAMIENTO

DEL SCOOTER	7-1
Precaución relativa al color mate	7-1
Cuidados	7-1
Almacenamiento.....	7-3

ESPECIFICACIONES.....

8-1

INFORMACIÓN PARA EL

CONSUMIDOR	9-1
Números de identificación	9-1

SAUT1019

1

Sea un propietario responsable

Como propietario del vehículo, es usted responsable de su funcionamiento seguro y adecuado.

Los scooters son vehículos de dos ruedas. La seguridad de su uso y funcionamiento depende de la aplicación de las técnicas de conducción apropiadas, así como de la habilidad del conductor. Todo conductor debe conocer los requisitos siguientes antes de conducir este scooter.

Debe:

- Obtener instrucciones completas de una fuente competente sobre todos los aspectos del funcionamiento del scooter.
- Observar las advertencias y los requisitos de mantenimiento que se indican en el presente Manual del propietario.
- Obtener una formación cualificada en las técnicas de conducción seguras y apropiadas.
- Obtener un servicio técnico profesional según se indica en el presente Manual del propietario o cuando las condiciones mecánicas así lo requieran.

- Nunca conduzca un scooter sin la formación o la instrucción adecuada. Realice un curso de formación. Los principiantes deben recibir formación por parte de un instructor titulado. Póngase en contacto con un concesionario autorizado de scooters para obtener información sobre los cursos de formación más cercanos a su zona.

Seguridad en la conducción

Realice las comprobaciones previas cada vez que vaya a utilizar el vehículo para estar seguro de que se encuentra en condiciones seguras de funcionamiento. Si no revisa o mantiene el vehículo correctamente aumentarán las posibilidades de accidente o daños materiales. Consulte en la página 4-1 el listado de comprobaciones previas.

- Este scooter está diseñado para llevar al conductor y un pasajero.

NOTA

Aunque este scooter está diseñado para llevar un pasajero, cumpla siempre los reglamentos locales.

- La mayor parte de los accidentes de tráfico entre coches y scooters se deben al hecho de que el conductor del coche no ha detectado ni reconocido

el scooter. Muchos accidentes se han producido porque el conductor del coche no ha visto el scooter. Una medida muy eficaz para reducir las posibilidades de este tipo de accidente es el hacerse bien visible.

Por tanto:

- Lleve una chaqueta de color brillante.
- Sea especialmente prudente al aproximarse a cruces y pasarlos, ya que los cruces son los lugares en los que se producen accidentes de scooter con mayor frecuencia.
- Circule por donde los otros conductores puedan verle. Evite permanecer en los ángulos sin visión de otros conductores.
- Nunca realice el mantenimiento de un scooter sin los conocimientos adecuados. Póngase en contacto con un concesionario autorizado de scooters para que le informe acerca del mantenimiento básico del scooter. Únicamente el personal certificado puede llevar a cabo determinados tipos de mantenimiento.
- En muchos accidentes están implicados conductores inexpertos. De hecho, muchos conductores que han

estado implicados en accidentes ni siquiera tienen un permiso de conducir vigente.

- No conduzca sin estar cualificado y no preste su scooter a personas que no lo estén.
- Conozca sus capacidades y sus límites. El hecho de permanecer dentro de sus límites le ayudará a evitar un accidente.
- Le recomendamos que practique en un lugar donde no haya tráfico hasta que se haya familiarizado completamente con el scooter y todos sus mandos.
- Muchos accidentes se han debido a un error del conductor del scooter. Un error típico consiste en abrirse demasiado en una curva a causa del exceso de velocidad o el subviraje (ángulo de ladoo insuficiente para la velocidad).
- Respete siempre el límite de velocidad y no circule nunca más rápido de lo que resulte adecuado según el estado de la calzada y el tráfico.
- Señale siempre antes de girar o cambiar de carril. Cerciórese de que los otros conductores puedan verle.

- La postura del conductor y del pasajero es importante para poder mantener un control adecuado.
- Para mantener el control del scooter durante la marcha, el conductor debe mantener ambas manos en el manillar y ambos pies en las estribas.
- El pasajero debe sujetarse siempre al conductor, a la correa del asiento o al asidero con las dos manos y mantener ambos pies en las estribas del pasajero. No lleve nunca a un pasajero que no pueda mantener firmemente ambos pies en las estribas.
- No conduzca nunca bajo los efectos del alcohol u otras drogas.
- Este scooter está diseñado únicamente para circular en calle/carretera. No es adecuado para caminos.

Protección personal

La mayoría de las muertes en accidentes de scooter se producen por lesiones en la cabeza. El uso de un casco de seguridad es esencial en la prevención o reducción de las lesiones en la cabeza.

- Utilice siempre un casco homologado.

- Utilice una máscara o gafas. El viento en los ojos sin proteger puede reducir la visión y retrasar la percepción de un peligro.
- El uso de una chaqueta, calzado, pantalones y guantes resistentes, etc., resulta eficaz para prevenir o reducir las abrasiones o laceraciones.
- No lleve nunca prendas amplias que puedan engancharse en los mandos o en las ruedas y provocar lesiones o un accidente.
- Utilice siempre ropa protectora que le cubra las piernas, los tobillos y los pies. El motor y el sistema de escape están muy calientes durante la marcha o después y pueden provocar quemaduras.
- El pasajero debe observar también las precauciones indicadas anteriormente.

Evite el envenenamiento por monóxido de carbono

Los gases de escape del motor contienen monóxido de carbono, un gas letal. La inhalación de monóxido de carbono puede provocar dolores de cabeza, mareo, somnolencia, náuseas, confusión y, por último, la muerte.

INFORMACIÓN RELATIVA A LA SEGURIDAD

1

El monóxido de carbono es un gas incoloro, inodoro e insípido que puede estar presente aunque no se vea ni se huelga nada procedente del escape del motor. Se pueden acumular en tiempo muy breve niveles letales de monóxido de carbono que le postrarán rápidamente y le impedirán salvarse. Asimismo, en lugares cerrados o mal ventilados pueden mantenerse niveles letales de monóxido de carbono durante horas o días. Si nota cualquier síntoma de envenenamiento por monóxido de carbono abandone el lugar inmediatamente, respire aire fresco y SOLICITE TRATAMIENTO MÉDICO.

- No ponga el motor en marcha en un lugar cerrado. Aunque intente eliminar los gases de escape con extractores o ventanas y puertas abiertas, el monóxido de carbono puede alcanzar rápidamente niveles peligrosos.
- No ponga en marcha el motor en lugares mal ventilados o parcialmente cerrados como cobertizos, garajes o cocheras.
- No ponga en marcha el motor en el exterior cuando los gases de escape puedan penetrar en un edificio a través de aberturas como ventanas y puertas.

Carga

La incorporación de accesorios o carga que modifiquen la distribución del peso del scooter puede reducir su estabilidad y manejabilidad. Para evitar la posibilidad de un accidente, tenga mucho cuidado al añadir carga o accesorios al scooter. Si ha añadido carga o accesorios al scooter, conduzca con mucha precaución. A continuación, además de información sobre accesorios, exponemos algunas reglas generales que se deben observar en caso de cargar equipaje o añadir accesorios al scooter:

El peso total del conductor, el pasajero, los accesorios y el equipaje no debe superar la carga máxima. **La utilización de un vehículo sobrecargado puede ocasionar un accidente.**

Carga máxima:
163 kg (359 lb)

Cuando lo cargue dentro de este límite de peso, tenga en cuenta lo siguiente:

- El peso del equipaje y los accesorios debe mantenerse lo más bajo y cerca posible del scooter. Sujete bien los objetos más pesados lo más cerca posible del centro del vehículo y distribuya el peso lo más uniformemente

posible en ambos lados del scooter a fin de reducir al mínimo el desequilibrio o la inestabilidad.

- El desplazamiento de pesos puede crear un desequilibrio repentino. Verifique que los accesorios y la carga estén bien sujetos al scooter antes de iniciar la marcha. Compruebe con frecuencia las fijaciones de los accesorios y las sujeciones de la carga.
- Ajuste correctamente la suspensión en función de la carga que lleve (únicamente en los modelos con suspensión ajustable) y compruebe el estado y la presión de los neumáticos.
- No sujete nunca objetos grandes o pesados al manillar, la horquilla delantera o el guardabarros delantero. Dichos objetos pueden crear inestabilidad en el manejo o disminuir la respuesta de la dirección.
- **Este vehículo no está diseñado para arrastrar un remolque o para acoplarle un sidecar.**

Accesorios originales Yamaha

La elección de los accesorios para el vehículo es una decisión importante. Los accesorios originales Yamaha que se pueden

adquirir únicamente en los concesionarios Yamaha han sido diseñados, probados y aprobados por Yamaha para su vehículo. Muchas empresas sin relación con Yamaha fabrican repuestos y accesorios u ofrecen otras modificaciones para vehículos Yamaha. Yamaha no puede probar los productos que fabrican estas empresas. Por tanto, Yamaha no puede respaldar ni recomendar el uso de accesorios no vendidos por Yamaha ni modificaciones no recomendadas específicamente por Yamaha, incluso si las vende e instala un concesionario Yamaha.

Repuestos, accesorios y modificaciones no originales

Aunque algunos productos no originales pueden tener un diseño y una calidad similares a los accesorios originales Yamaha, debe tener presente que algunos de estos accesorios no originales o modificaciones no resultan adecuados debido a la posibilidad de que representen un peligro para usted u otras personas. La instalación de productos no originales o las modificaciones realizadas en su vehículo que alteren su diseño o sus características de funcionamiento pueden representar, para usted y otras personas, un peligro de daños perso-

nales graves o un accidente mortal. Es usted responsable de los daños personales relacionados con la alteración del vehículo. Cuando instale accesorios, tenga en cuenta las recomendaciones siguientes, así como las que se facilitan en el apartado "Carga".

- No instale nunca accesorios ni lleve cargas que puedan afectar a las prestaciones del scooter. Revise cuidadosamente el accesorio antes de utilizarlo, a fin de cerciorarse de que de ningún modo reduzca la distancia al suelo ni el ángulo de inclinación, ni limite el recorrido de la suspensión, el recorrido de la dirección o el funcionamiento de los mandos ni obstaculice las luces o reflectores.
- Los accesorios montados en el manillar o en la zona de la horquilla delantera pueden crear inestabilidad por distribución de peso inadecuada o alteraciones aerodinámicas. Se debe limitar al máximo el número de accesorios montados en el manillar o en la zona de la horquilla delantera y tales accesorios deberán ser lo más ligeros posible.
- Los accesorios voluminosos o grandes pueden afectar gravemente a la estabilidad del scooter por

sus efectos aerodinámicos. El scooter puede adquirir una tendencia a levantarse por efecto del viento de frente o hacerse inestable con viento de costado. Estos accesorios, asimismo, pueden provocar inestabilidad al adelantar o ser adelantado por vehículos de gran tamaño.

- Algunos accesorios pueden obligar al conductor a desplazarse de su posición normal de conducción. Esta posición inadecuada limita la libertad de movimiento del conductor y puede limitar su capacidad de control; por tanto, no se recomiendan tales accesorios.
- Tenga cuidado al añadir accesorios eléctricos. Si los accesorios eléctricos superan la capacidad del sistema del scooter, puede producirse una avería eléctrica, la cual puede provocar el apagado de las luces o la pérdida de potencia del motor, con el consiguiente peligro.

Neumáticos y llantas no originales

Los neumáticos y llantas con los que se entrega el scooter han sido diseñados conforme a las prestaciones del mismo y para aportar la combinación óptima de maneja-



INFORMACIÓN RELATIVA A LA SEGURIDAD

1

bilidad, frenada y confort. Es posible que otros neumáticos, llantas, medidas y combinaciones no resulten adecuados. Consulte en la página 6-15 las especificaciones de los neumáticos e información adicional sobre su sustitución.

Transporte del scooter

Debe observar las instrucciones siguientes antes de transportar el scooter en otro vehículo.

- Retire todos los elementos sueltos del scooter.
- Oriente la rueda delantera en línea recta al remolque o a la caja del camión y bloquéela en un canal para evitar el movimiento.
- Asegure el scooter con sujeciones o correas adecuadas fijadas a piezas sólidas del scooter, como el bastidor o la abrazadera triple superior de la horquilla delantera (y no, por ejemplo, el manillar montado con piezas de goma, los intermitentes o cualquier pieza que se pueda romper). Elija la ubicación de las correas con detenimiento para evitar que generen fricción y rayen las superficies pintadas durante el transporte.
- Si es posible, la suspensión debe ir algo comprimida mediante las sujeciones para que el scooter no rebote excesivamente durante el transporte.

SAU57600

Otros aspectos de seguridad en la conducción

- No olvide señalar claramente cuando vaya a girar.
- En un camino mojado puede ser sumamente difícil frenar. Evite las frenadas súbitas, ya que el scooter puede derrapar. Frene lentamente para detenerse sobre una superficie mojada.
- Reduzca la velocidad cuando se aproxime a una esquina o a una curva. Después de una curva, acelere lentamente.
- Tenga cuidado al adelantar coches estacionados. Un conductor puede no haberle visto y abrir la puerta sobre usted.
- Cruces del tren, los rieles del tranvía, las planchas de hierro en lugares en obra y las tapas de alcantarilla pueden ser muy resbaladizos cuando están mojados. Reduzca la velocidad y crúzcelos con cuidado. Mantenga el scooter en posición vertical; de lo contrario puede patinar y usted ser arrojado.
- Las pastillas y forros de freno pueden humedecerse al lavar el scooter. Si lava el scooter, revise los frenos antes de conducir.

INFORMACIÓN RELATIVA A LA SEGURIDAD

- Lleve siempre casco, guantes, pantalones (apretados alrededor del dobladillo y el tobillo para que no ondeen) y una chaqueta de color brillante.
- No lleve demasiado equipaje sobre el scooter. Un scooter con sobrecarga es inestable. Utilice una correa resistente para sujetar los bultos sobre el portaequipajes (en caso de que el vehículo esté provisto de uno). Una carga suelta afectará a la estabilidad del scooter y puede distraer su atención de la carretera. (Véase la página 1-3).

DESCRIPCIÓN

SAU10411

Vista izquierda

2

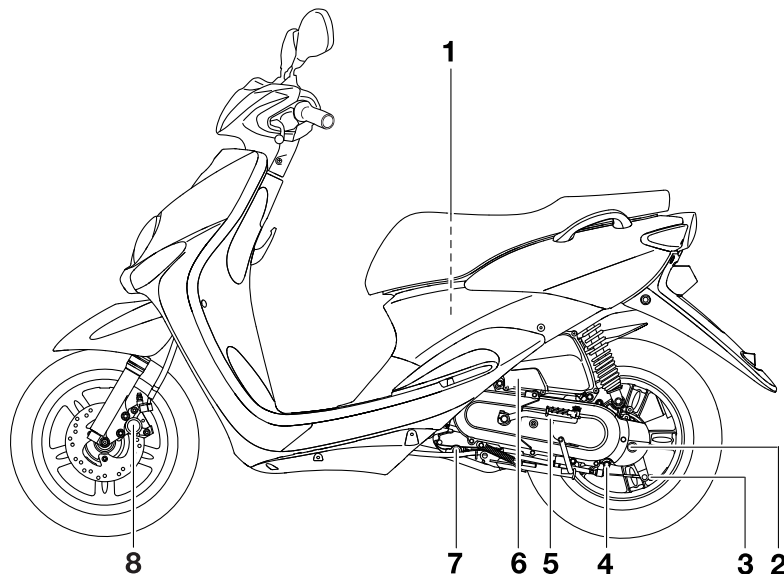

1. Compartimento portaobjetos (página 3-12)
2. Tapón de llenado del aceite de la transmisión final (página 6-12)
3. Tuerca de ajuste del juego libre de la maneta de freno
4. Perno de drenaje del aceite de la transmisión final (página 6-12)
5. Sistema de arranque a pedal (página 3-11)
6. Filtro de aire (página 6-14)
7. Perno de drenaje del aceite del motor (página 6-9)
8. Pastillas del freno delantero (página 6-19)

Vista derecha

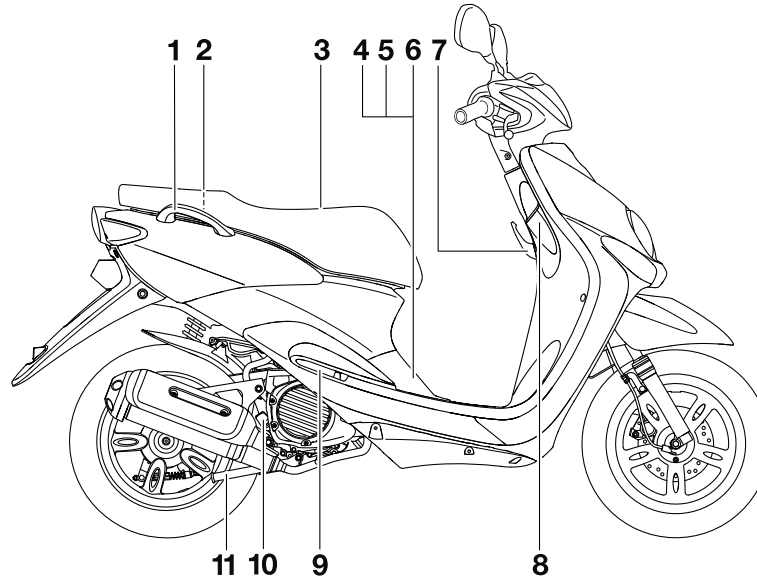

1. Asa de agarre (página 5-2)
2. Tapón del depósito de gasolina (página 3-8)
3. Asiento (página 3-11)
4. Batería (página 6-24)
5. Fusibles (página 6-25)
6. Tapón del depósito de líquido refrigerante (página 6-13)
7. Gancho de equipaje (página 3-12)
8. Interruptor principal/Bloqueo de la dirección (página 3-1)

9. Depósito de líquido refrigerante (página 6-13)
10. Varilla de medición del aceite del motor (página 6-9)
11. Caballete central (página 6-22)

Mandos e instrumentos

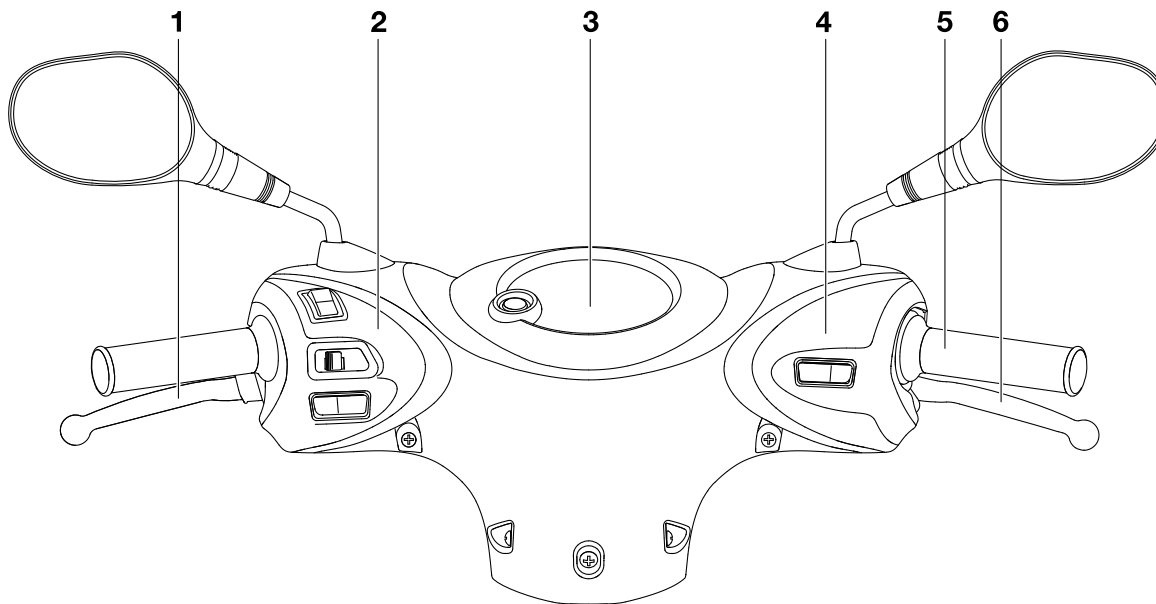

1. Maneta del freno trasero (página 3-7)
2. Interruptores del lado izquierdo del manillar (página 3-6)
3. Visor multifunción (página 3-3)
4. Interruptor derecho del manillar (página 3-6)
5. Puño del acelerador (página 6-15)
6. Maneta del freno delantero (página 3-7)

FUNCIONES DE LOS INSTRUMENTOS Y MANDOS

Interruptor principal/Bloqueo de la dirección

SAU10462

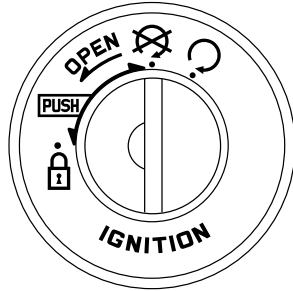

El interruptor principal/bloqueo de la dirección controla los sistemas de encendido y luces y se utiliza para bloquear la dirección. A continuación se describen las diferentes posiciones.

“○” (abierto)

SAUS1382

Todos los circuitos eléctricos reciben corriente, los instrumentos se iluminan y se puede poner en marcha el motor. La llave no se puede extraer.

NOTA

El faro y el piloto trasero se encienden automáticamente cuando el motor arranca.

⊗ (desact.)

SAU47792

Todos los sistemas eléctricos están desactivados. Se puede extraer la llave.

⚠ ADVERTENCIA

SWA15351

No gire nunca la llave a “⊗” ni a “Ⓜ” con el vehículo en movimiento. De lo contrario, el sistema eléctrico se desconectará y puede perder el control o sufrir un accidente.

LOCK “Ⓜ”

SAUM3120

La dirección está bloqueada y todos los sistemas eléctricos están desactivados. Se puede extraer la llave.

Para bloquear la dirección

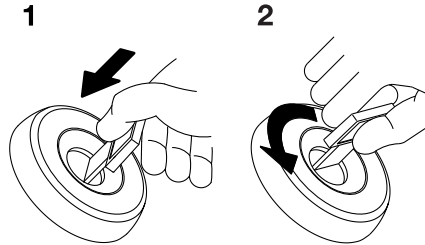

1. Empujar.
2. Girar.

1. Gire el manillar completamente a la izquierda.
2. Empuje la llave hacia dentro desde la posición “⊗” y luego gírela a la posición “Ⓜ” sin dejar de empujarla.
3. Extraiga la llave.

Para desbloquear la dirección

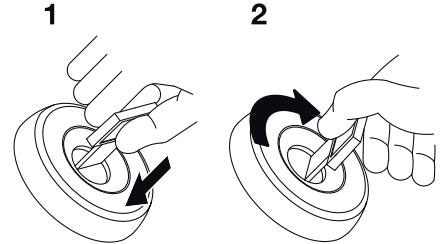

1. Empujar.
2. Girar.

Empuje la llave y luego gírela a la posición “⊗” sin dejar de empujarla.

FUNCIONES DE LOS INSTRUMENTOS Y MANDOS

3

Testigos y luces de advertencia

SAU49394

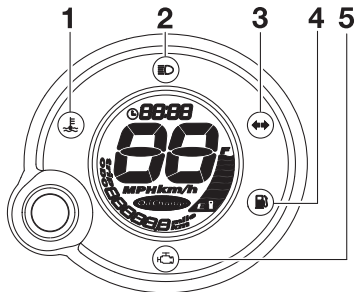

1. Luz de aviso de la temperatura del líquido refrigerante “”
2. Luz indicadora de la luz de carretera “”
3. Luz indicadora de intermitencia “”
4. Luz de aviso del nivel de gasolina “”
5. Luz de aviso de avería del motor “”

Luz indicadora de intermitencia “”

SAU11021

Esta luz indicadora parpadea cuando se empuja el interruptor de intermitencia hacia la izquierda o hacia la derecha.

Testigo de luces de carretera “”

SAU11081

Este testigo se enciende cuando están conectadas las luces de carretera.

Luz de aviso del nivel de gasolina “”

SAUM2792

Esta luz de aviso se enciende cuando el nivel de gasolina desciende aproximadamente por debajo de 0.9 L (0.24 US gal, 0.20 Imp.gal). En ese caso, ponga gasolina lo antes posible.

El circuito eléctrico de la luz de aviso se puede comprobar girando la llave a la posición “○”. La luz de aviso debe encenderse durante unos segundos y luego apagarse.

Si la luz de aviso no se enciende inicialmente al girar la llave a la posición “○” o si permanece encendida, haga revisar el circuito eléctrico en un concesionario Yamaha.

Luz de aviso de la temperatura del líquido refrigerante “”

SAUM2782

Esta luz de aviso se enciende si el motor se recalienta. En ese caso, pare el motor inmediatamente y deje que se enfríe.

El circuito eléctrico de la luz de aviso se puede comprobar girando la llave a la posición “○”. La luz de aviso debe encenderse durante unos segundos y luego apagarse.

Si la luz de aviso no se enciende inicialmente al girar la llave a la posición “○” o si permanece encendida, haga revisar el circuito eléctrico en un concesionario Yamaha.

ATENCIÓN

No mantenga en marcha el motor si se recalienta.

NOTA

- En los vehículos equipados con ventilador del radiador, este se activa o desactiva automáticamente en función de la temperatura del líquido refrigerante en el radiador.
- Si el motor se recalienta, consulte las instrucciones adicionales de la página 6-32.

Luz de aviso de avería del motor “”

SAU54432

Esta luz de aviso parpadea o permanece encendida si un circuito eléctrico de control del motor no funciona correctamente. En ese caso, haga revisar el sistema de auto-diagnóstico en un concesionario Yamaha.

El circuito eléctrico de la luz de aviso se puede comprobar girando la llave a la posición “○”. La luz de aviso debe encenderse durante unos segundos y luego apagarse.

FUNCIONES DE LOS INSTRUMENTOS Y MANDOS

Si la luz de aviso no se enciende inicialmente al girar la llave a la posición “○” o si permanece encendida, haga revisar el circuito eléctrico en un concesionario Yamaha.

Visor multifunción

SAUM3130

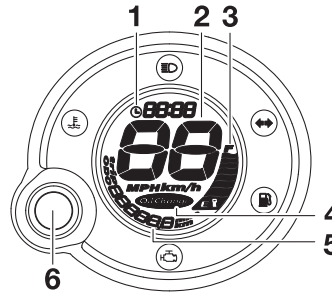

1. Reloj
2. Velocímetro
3. Medidor de gasolina
4. Indicador de cambio de aceite “OIL CHANGE”
5. Cuentakilómetros/cuentakilómetros parcial/cuentakilómetros parcial de reserva de gasolina
6. Botón “RESET/SELECT”

NOTA

El visor multifunción efectúa automáticamente la prueba siguiente durante tres segundos para comprobar el circuito eléctrico.

- El velocímetro muestra los dígitos de 0 a 80 y luego de 80 a 0 en kilómetros. Si el velocímetro está configurado en millas, indica los dígitos de 0 a 50 y luego de 50 a 0.

- Todos los segmentos LCD y luces de aviso se encienden y luego se apagan.

SWA12313

⚠ ADVERTENCIA

Asegúrese de parar el vehículo para manipular el visor multifunción. La manipulación del visor multifunción durante la marcha puede distraer al conductor y ocasionar un accidente.

3

El visor multifunción está provisto de los elementos siguientes:

- un reloj digital
- un velocímetro digital (que indica la velocidad de desplazamiento)
- un cuentakilómetros (que indica la distancia total recorrida)
- un cuentakilómetros parcial (que muestra la distancia recorrida desde que se puso a cero por última vez)
- un cuentakilómetros parcial en reserva (que indica la distancia recorrida en reserva)
- un indicador de cambio de aceite (que indica cuándo se debe cambiar el aceite del motor)
- un medidor de gasolina
- un dispositivo de autodiagnóstico

FUNCIONES DE LOS INSTRUMENTOS Y MANDOS

NOTA

- No olvide girar la llave a la posición “○” antes de utilizar el botón “RESET/SELECT”.
- Solo Reino Unido: para cambiar la indicación del velocímetro y del cuentakilómetros y del cuentakilómetros parcial entre kilómetros y millas, cuando el interruptor principal se encuentre en “○” pulse el botón “RESET/SELECT” durante al menos ocho segundos.

3

Para poner el reloj en hora:

1. Seleccione el cuentakilómetros y el pulse el botón “RESET/SELECT” durante al menos tres segundos.
2. Cuando los dígitos de las horas empiecen a parpadear, pulse el botón “RESET/SELECT” para ajustar las horas.

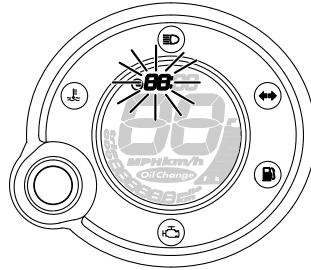

3. Para cambiar los minutos, pulse el botón “RESET/SELECT” durante al menos tres segundos.
4. Cuando los dígitos de los minutos empiecen a parpadear, pulse el botón “RESET/SELECT” para ajustar los minutos.

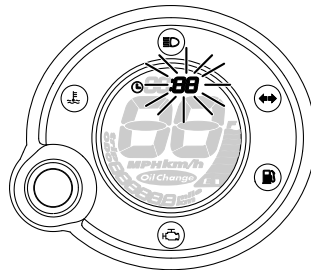

5. Pulse el botón “RESET/SELECT” durante al menos tres segundos para poner el reloj en funcionamiento.

NOTA

Después de poner en hora el reloj, no olvide pulsar el botón “RESET/SELECT” durante al menos tres segundos antes de girar la llave a la posición “X”; de lo contrario el reloj no se pondrá en hora.

Modos cuentakilómetros y cuentakilómetros parcial

Al pulsar el botón “RESET/SELECT” la indicación cambia entre cuentakilómetros “ODO” y cuentakilómetros parcial “TRIP” en el orden siguiente:

ODO → TRIP → ODO

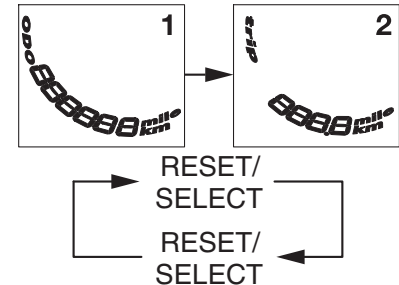

Si se enciende el indicador de aviso del nivel de gasolina (véase la página 3-2), la indicación del cuentakilómetros cambia automáticamente a cuentakilómetros parcial en reserva de gasolina “TRIP F” y em-

FUNCIONES DE LOS INSTRUMENTOS Y MANDOS

pieza a contar la distancia recorrida desde ese punto. En ese caso, al pulsar el botón “RESET/SELECT” la indicación cambia entre los diferentes cuentakilómetros parciales y cuentakilómetros, en el orden siguiente:

TRIP F → ODO → TRIP → TRIP F

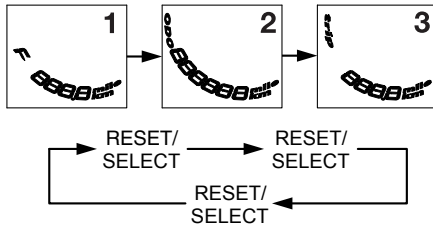

Para poner un cuentakilómetros parcial a cero, selecciónelo pulsando el botón “RESET/SELECT” y, a continuación, púselo de nuevo durante al menos tres segundos. Si no pone a cero de forma manual el cuentakilómetros parcial en reserva de gasolina, este se pondrá a cero automáticamente y se restablecerá la visualización del modo anterior después de repostar y de recorrer 5 km (3 mi).

NOTA

La indicación no se puede volver a cambiar a “TRIP F” después de haber pulsado el botón “RESET/SELECT”.

Indicador de cambio de aceite “OIL CHANGE”

Este indicador se enciende a los primeros 1000 km (600 mi), luego a los 3000 km (1800 mi) y posteriormente cada 3000 km (1800 mi) para indicar que se debe cambiar el aceite del motor. (Consulte la página 6-9).

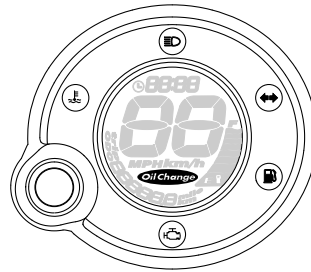

Medidor de gasolina

El medidor de gasolina muestra la cantidad de gasolina que contiene el depósito. Los segmentos del medidor de gasolina desaparecen hacia la “E” (vacío) a medida que disminuye el nivel. Cuando solo quedan

dos segmentos junto a “E”, se enciende el indicador de alarma de nivel de combustible. Ponga gasolina lo antes posible.

NOTA

El segmento del indicador que contiene la letra ‘E’ (vacío) permanece encendido de forma continua y no indica el nivel de gasolina en el depósito.

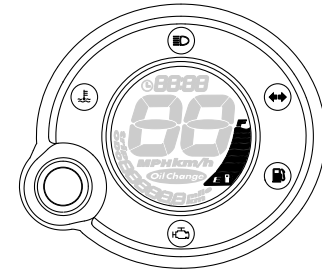

Dispositivo de autodiagnóstico

Este modelo está equipado con un dispositivo de autodiagnóstico del circuito eléctrico del sistema de combustible.

Si se detecta un fallo en el circuito eléctrico del sistema de combustible, todos los segmentos LCD del medidor de gasolina y del indicador de alarma parpadean alternativamente. En ese caso, haga revisar el vehículo en un concesionario Yamaha.

FUNCIONES DE LOS INSTRUMENTOS Y MANDOS

3

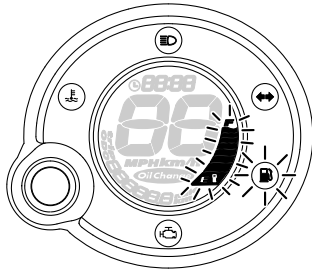

Interruptores del manillar

SAU1234F

Izquierda

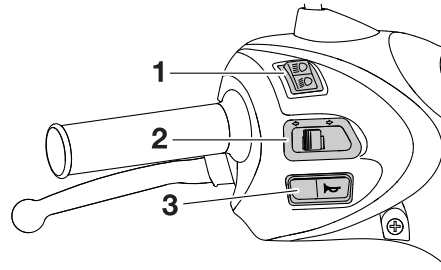

1. Conmutador de la luz de “/”
2. Interruptor de intermitencia “”
3. Interruptor de la bocina “”

Derecha

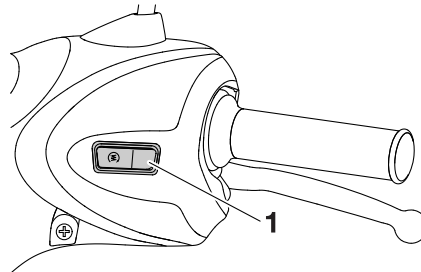

1. Interruptor de arranque “”

Conmutador de la luz de “/”

SAU12401

Sitúe este interruptor en “” para poner la luz de carretera y en “” para poner la luz de cruce.

Interruptor de intermitencia “/”

SAU12461

Para señalar un giro a la derecha pulse este interruptor hacia la posición “”. Para señalar un giro a la izquierda pulse este interruptor hacia la posición “”. Cuando lo suelte, el interruptor volverá a su posición central. Para apagar los intermitentes pulse el interruptor una vez éste haya regresado a su posición central.

Interruptor de la bocina “”

SAU12501

Pulse este interruptor para hacer sonar la bocina.

Interruptor de arranque “”

SAUM1133

Pulse este interruptor mientras aplica el freno delantero o trasero, para poner en marcha el motor con el arranque eléctrico. Véanse las instrucciones de arranque en la página 5-1 antes de arrancar el motor.

FUNCIONES DE LOS INSTRUMENTOS Y MANDOS

Maneta del freno delantero

SAUS2012

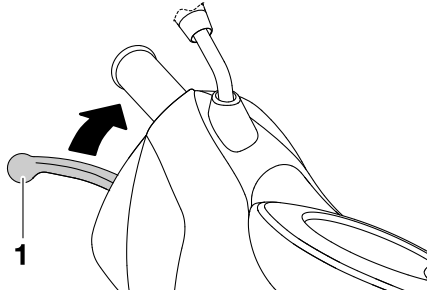

1. Maneta del freno delantero

La maneta de freno delantero está situada en el lado derecho del manillar. Para aplicar el freno delantero, tire de esta maneta hacia el puño del acelerador.

Este modelo está equipado con un sistema de freno unificado.

Dado que este sistema es mecánico, puede notarse un juego libre adicional en la maneta del freno delantero cuando se acciona la maneta del freno trasero. Consulte en “Maneta del freno trasero” información detallada sobre el sistema unificado de frenos.

Maneta del freno trasero

SAUS1962

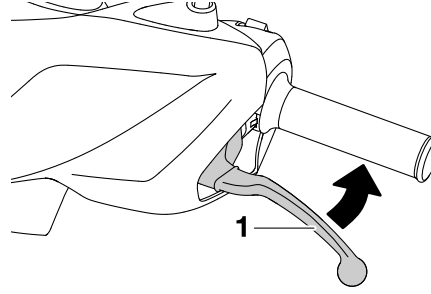

1. Maneta del freno delantero

La maneta del freno trasero está situada en el puño izquierdo del manillar. Para aplicar el freno trasero tire de la maneta hacia el puño del manillar.

Este modelo está equipado con un sistema de freno unificado.

Al accionar la maneta del freno trasero acciúan el freno trasero y una parte del freno delantero. Para obtener una acción máxima de los frenos, accione las dos manetas simultáneamente.

NOTA

- Dado que el sistema de frenos unificado es mecánico, puede notarse un juego adicional en la maneta del freno delantero cuando se acciona la maneta del freno trasero.

- El sistema de frenos unificado no funciona cuando se acciona solamente el freno delantero.

FUNCIONES DE LOS INSTRUMENTOS Y MANDOS

Tapón del depósito de gasolina

SAU13193

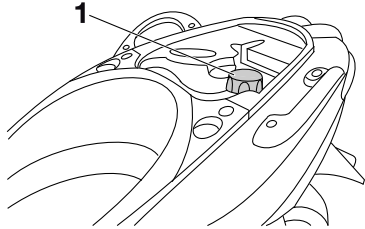

1. Tapón del depósito de gasolina

Para extraer el tapón del depósito de gasolina

1. Abra el asiento. (Véase la página 3-11).
2. Gire el tapón del depósito de gasolina en el sentido contrario al de las agujas del reloj y extráigalo.

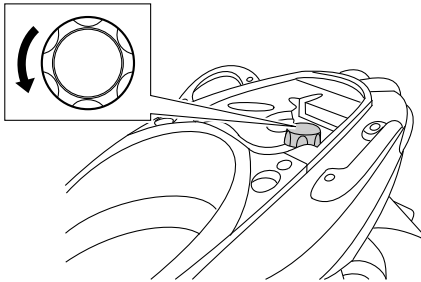

Para colocar el tapón del depósito de gasolina

1. Introduzca el tapón en la abertura del depósito y gírelo en el sentido de las agujas del reloj.

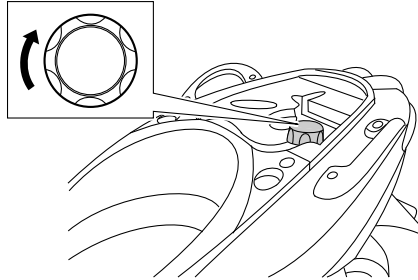

2. Cierre el asiento.

SWA11092

⚠ ADVERTENCIA

Después de repostar, verifique que el tapón del depósito de gasolina quede correctamente cerrado. Una fuga de gasolina significa peligro de incendio.

Gasolina

SAU13222

Verifique que haya suficiente gasolina en el depósito.

SWA10882

⚠ ADVERTENCIA

La gasolina y los vapores de gasolina son muy inflamables. Para evitar incendios y explosiones y reducir el riesgo de daños personales al repostar combustible, siga estas instrucciones.

1. Antes de poner gasolina, pare el motor y compruebe que no haya nadie sentado en el vehículo. No ponga nunca gasolina mientras fuma o en proximidad de chispas, llamas vivas u otras fuentes de ignición como los pilotos luminosos de calentadores de agua o secadoras de ropa.
2. No llene en exceso el depósito de gasolina. Para repostar, introduzca la tobera del surtidor en el orificio de llenado del depósito. Deje de llenar cuando la gasolina llegue a la parte inferior del tubo de llenado. La gasolina se expande con el calor y, por tanto, el calor del motor o del sol puede provocar que la gasolina se desborde del depósito.

FUNCIONES DE LOS INSTRUMENTOS Y MANDOS

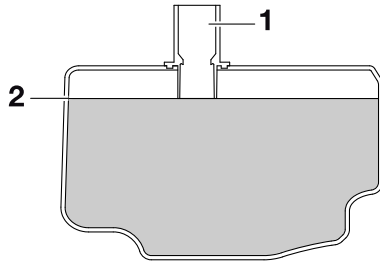

1. Orificio de llenado del depósito de gasolina
2. Nivel de combustible máximo
3. Limpie inmediatamente la gasolina que se haya vertido. **ATENCIÓN: Elimine inmediatamente la gasolina derramada con un trapo limpio, seco y suave, ya que la gasolina puede dañar las superficies pintadas o las piezas de plástico.** [SCA10072]
4. Cierre bien el tapón del depósito de gasolina.

SWA15152

ADVERTENCIA

La gasolina es tóxica y puede provocar lesiones o la muerte. Manipule la gasolina con cuidado. No trasvase nunca gasolina haciendo sifón con la boca. En caso de ingestión de gasolina, inhalación de vapores de gasolina o contacto de gasolina con los ojos, acuda inmedia-

tamente al médico. Si le cae gasolina sobre la piel, lávese con agua y jabón. Si le cae gasolina sobre la ropa, cámbiese.

SAU54601

Gasolina recomendada:

Gasolina súper sin plomo (Gasohol (E10) aceptable)

Capacidad del depósito de gasolina:

5.4 L (1.43 US gal, 1.19 Imp.gal)

Reserva (cuando la luz de aviso de nivel de gasolina se enciende):

0.9 L (0.24 US gal, 0.20 Imp.gal)

SCA11401

ATENCIÓN

Utilice únicamente gasolina sin plomo. El uso de gasolina con plomo provocará graves averías en piezas internas del motor tales como las válvulas, los aros del pistón, así como el sistema de escape.

El motor Yamaha ha sido diseñado para funcionar con gasolina súper sin plomo de 95 octanos o más. Si se producen detonaciones (o autoencendido), utilice gasolina

de otra marca. El uso de gasolina sin plomo prolonga la vida útil de la bujía y reduce los costes de mantenimiento.

Gasohol

Existen dos tipos de gasohol: gasohol con etanol y gasohol con metanol. El gasohol con etanol se puede utilizar si el contenido de etanol no es superior al 10% (E10). Yamaha no recomienda el uso de gasohol con metanol porque puede dañar el sistema de combustible o provocar una disminución de las prestaciones del vehículo.

SAU58300

Tubo de desbordamiento del depósito de gasolina



1. Tubo de desbordamiento del depósito de gasolina

Antes de utilizar el scooter:

- Compruebe la conexión y la dirección del tubo de desbordamiento del depósito de gasolina.
- Compruebe si el tubo de desbordamiento del depósito de gasolina presenta fisuras o daños y cámbielo según sea necesario.
- Verifique que el tubo de desbordamiento del depósito de gasolina no esté obstruido y límpielo si es necesario.

SAU13434

Catalizador

Este modelo está equipado con un catalizador en el sistema de escape.

SWA10863

ADVERTENCIA

El sistema de escape permanece caliente después del funcionamiento. Para prevenir el riesgo de incendio o quemaduras:

- No estacione el vehículo en lugares en los que se pueda producir un incendio, como por ejemplo cerca de rastrojos u otros materiales que arden con facilidad.
- Estacione el vehículo en un lugar en que resulte difícil que los peatones o niños toquen el sistema de escape cuando esté caliente.
- Verifique que el sistema de escape se haya enfriado antes de realizar cualquier operación de mantenimiento.
- No deje el motor al ralentí más de unos pocos minutos. Un tiempo prolongado al ralentí puede provocar la acumulación de calor.

SCA10702

ATENCIÓN

Utilice únicamente gasolina sin plomo. El uso de gasolina con plomo provocará daños irreparables en el catalizador.

FUNCIONES DE LOS INSTRUMENTOS Y MANDOS

Sistema de arranque a pedal

SAU13681

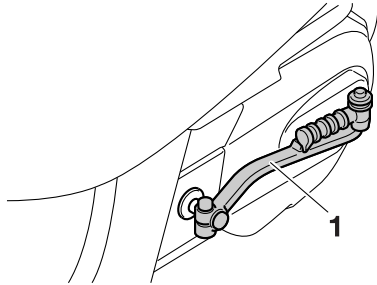

1. Palanca de arranque

Para arrancar el motor despliegue la palanca de arranque, muévala ligeramente hacia abajo con el pie hasta que el mecanismo engrane y seguidamente empújela hacia abajo suavemente, pero con fuerza.

Asiento

SAU13933

Para abrir el asiento

1. Coloque el scooter sobre el caballete central.
2. Introduzca la llave en el interruptor principal y gírela en el sentido contrario al de las agujas del reloj hasta la posición "OPEN".

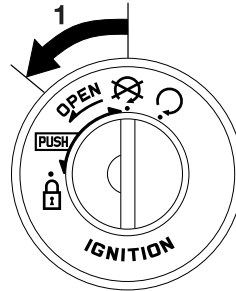

1. Abierto.

NOTA

No empuje la llave hacia adentro cuando la gire.

3. Levante el asiento.

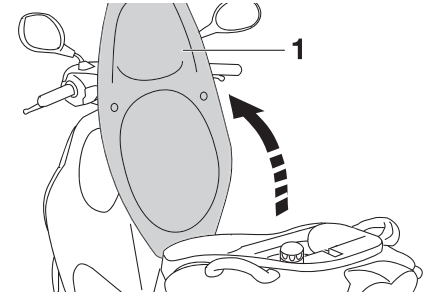

1. Posición abierta del asiento

Para cerrar el asiento

1. Baje el asiento y luego empújelo hacia abajo para que encaje en su sitio.
2. Extraiga la llave del interruptor principal si va a dejar el scooter sin vigilancia.

NOTA

Verifique que el asiento esté bien sujeto antes de su uso.

FUNCIONES DE LOS INSTRUMENTOS Y MANDOS

Compartimento portaobjetos

SAUM1193

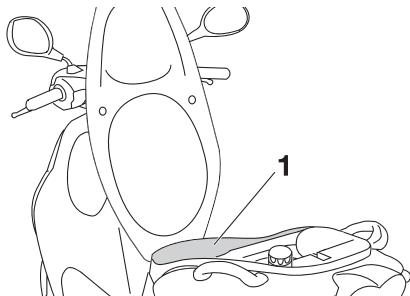

1. Compartimento portaobjetos

Debajo del asiento hay un compartimento portaobjetos. (Véase la página 3-11).

SWA10962

ADVERTENCIA

- No sobrepase el límite de carga de 5 kg (11 lb) del compartimento portaobjetos.
- No sobrepase la carga máxima de 163 kg (359 lb) del vehículo.

SCA10082

ATENCIÓN

Tenga en cuenta los puntos siguientes cuando utilice el compartimento portaobjetos.

- El compartimento portaobjetos acumula calor cuando queda expuesto al sol o al calor del motor;

por lo tanto, no guarde en su interior nada que pueda ser sensible al calor, ni consumibles o elementos inflamables.

- Para evitar que se extienda la humedad en el compartimento portaobjetos, envuelva los objetos húmedos en una bolsa de plástico antes de guardarlos en el compartimento.
- El compartimento portaobjetos puede mojarse durante el lavado del scooter; envuelva los objetos guardados en el compartimento en una bolsa de plástico.
- No guarde en el compartimento objetos de valor o que se puedan romper.

Para guardar un casco en el compartimento portaobjetos, colóquelo con la parte delantera hacia atrás.

NOTA

- Algunos cascos no se pueden guardar en el compartimento portaobjetos debido a su tamaño o forma.
- No deje el scooter desatendido con el asiento abierto.

Gancho para equipaje

SAUT1073

SWAT1032

ADVERTENCIA

- No sobrepase el límite de carga de 3 kg (7 lb) del gancho de equipaje.
- No sobrepase la carga máxima de 163 kg (359 lb) del vehículo.

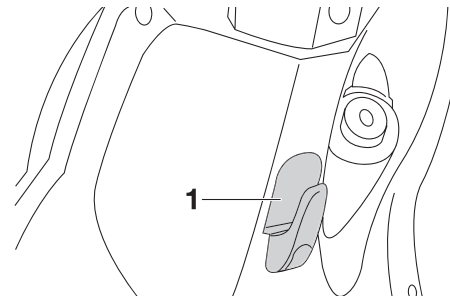

1. Gancho de equipaje

PARA SU SEGURIDAD – COMPROBACIONES PREVIAS

SAU15598

Revise el vehículo cada vez que lo utilice para estar seguro de que se encuentra en condiciones de funcionamiento seguras. Observe siempre los procedimientos y programas de revisión y mantenimiento que se describen en el manual.

SWA11152

ADVERTENCIA

Si no revisa o mantiene el vehículo correctamente aumentarán las posibilidades de accidente o daños materiales. No utilice el vehículo si observa cualquier anomalía. Si una anomalía no puede resolverse mediante los procedimientos que se facilitan en este manual, haga revisar el vehículo en un concesionario Yamaha.

Antes de utilizar este vehículo, compruebe los puntos siguientes:

ELEMENTO	COMPROBACIONES	PÁGINA
Gasolina	<ul style="list-style-type: none">• Comprobar nivel en el depósito de gasolina.• Poner gasolina si es necesario.• Comprobar si existen fugas en la línea de combustible.	3-8
Aceite de motor	<ul style="list-style-type: none">• Comprobar nivel de aceite en el motor.• Si es necesario, añadir aceite del tipo recomendado hasta el nivel especificado.• Comprobar si existen fugas.	6-9
Aceite de la transmisión final	<ul style="list-style-type: none">• Comprobar si existen fugas.	6-12
Líquido refrigerante	<ul style="list-style-type: none">• Comprobar nivel en el depósito de líquido refrigerante.• Si es necesario, añadir líquido refrigerante del tipo recomendado hasta el nivel especificado.• Comprobar si existen fugas en el sistema de refrigeración.	6-13

PARA SU SEGURIDAD – COMPROBACIONES PREVIAS

ELEMENTO	COMPROBACIONES	PÁGINA
Freno delantero	<ul style="list-style-type: none"> • Comprobar funcionamiento. • Si el funcionamiento es blando o esponjoso, solicitar a un concesionario Yamaha que purgue el sistema hidráulico. • Comprobar el juego de la maneta. • Ajustar si es necesario. • Compruebe el desgaste de las pastillas de freno. • Cambiar si es necesario. • Comprobar nivel de líquido en el depósito. • Si es necesario, añada el líquido de freno recomendado hasta el nivel que se especifica. • Comprobar si existen fugas en el sistema hidráulico. 	6-18, 6-19, 6-20
Freno trasero	<ul style="list-style-type: none"> • Comprobar funcionamiento. • Lubricar el cable si es necesario. • Comprobar el juego de la maneta. • Ajustar si es necesario. 	6-18, 6-19
Puño del acelerador	<ul style="list-style-type: none"> • Verificar si el funcionamiento es suave. • Compruebe el juego libre del puño del acelerador. • Si es necesario, solicite a un concesionario Yamaha que ajuste el juego libre del puño del acelerador y lubrique el cable y la caja del puño. 	6-15, 6-21
Cables de mando	<ul style="list-style-type: none"> • Verificar si el funcionamiento es suave. • Lubricar si es necesario. 	6-21
Ruedas y neumáticos	<ul style="list-style-type: none"> • Comprobar si están dañados. • Comprobar estado de los neumáticos y profundidad del dibujo. • Comprobar la presión. • Corregir si es necesario. 	6-15, 6-18
Manetas de freno	<ul style="list-style-type: none"> • Verificar si el funcionamiento es suave. • Lubricar los puntos de pivote de las manetas si es necesario. 	6-22
Caballote central	<ul style="list-style-type: none"> • Verificar si el funcionamiento es suave. • Lubricar el pivote si es necesario. 	6-22
Fijaciones del bastidor	<ul style="list-style-type: none"> • Comprobar que todas las tuercas, pernos y tornillos estén correctamente apretados. • Apretar si es necesario. 	—

PARA SU SEGURIDAD – COMPROBACIONES PREVIAS

ELEMENTO	COMPROBACIONES	PÁGINA
Instrumentos, luces, señales e interruptores	<ul style="list-style-type: none">• Comprobar funcionamiento.• Corregir si es necesario.	—
Batería	<ul style="list-style-type: none">• Comprobar nivel de líquido.• Añadir agua destilada si es necesario.	6-24

UTILIZACIÓN Y PUNTOS IMPORTANTES PARA LA CONDUCCIÓN

SAU15952

Lea atentamente el manual para familiarizarse con todos los mandos. Si tiene dudas sobre algún mando o función, consulte a su concesionario Yamaha.



SWA10272

ADVERTENCIA

Si no se familiariza con los mandos puede perder el control, con el consiguiente riesgo de accidente o daños personales.

SAUM3150

NOTA

Este modelo está equipado con un sensor de ángulo de inclinación para que se pare el motor en caso de vuelco. Para poner en marcha el motor después de un vuelco, debe girar el interruptor principal a “” y luego a “”. De lo contrario el motor no arrancará, aunque gire al pulsar el interruptor de arranque.

SAUM3161

SCA10251

Arranque del motor en frío

ATENCIÓN

Véanse en la página 5-4 las instrucciones para rodar el motor antes de utilizar el vehículo por primera vez.

1. Gire la llave a la posición “”.

SCAT1071

ATENCIÓN

La luz de aviso de avería del motor y la luz de aviso de la temperatura del líquido refrigerante deben encenderse durante unos segundos y luego apagarse. Si estas luces de aviso no se apagan, haga revisar los correspondientes circuitos eléctricos en un concesionario Yamaha.

2. Cierre completamente el acelerador.
3. Arranque el motor pulsando el interruptor de arranque mientras aplica el freno delantero o trasero.

Si el motor no arranca, suelte el interruptor de arranque, espere unos segundos e inténtelo de nuevo. Cada intento de arranque debe ser lo más breve posible a fin de preservar la batería. No accione el arranque durante más de 5 segundos seguidos. Si el

UTILIZACIÓN Y PUNTOS IMPORTANTES PARA LA CONDUCCIÓN

motor no arranca con el motor de arranque, inténtelo con el sistema de arranque a pedal.

SCA11043

ATENCIÓN

Para prolongar al máximo la vida útil del motor, ¡nunca acelere mucho con el motor frío!

Inicio de la marcha

SAU45093

1. Mientras mantiene apretada la maneta del freno trasero con la mano izquierda y sujeta el asa de agarre con la mano derecha, empuje el scooter fuera del caballete central.

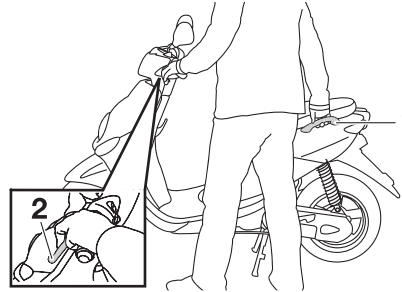

1. Asa de agarre
2. Maneta del freno trasero

2. Ocupe el asiento y ajuste los espejos retrovisores.
3. Encienda los intermitentes.
4. Compruebe si viene tráfico y luego gire lentamente el puño del acelerador (en el lado derecho) para iniciar la marcha.
5. Apague los intermitentes.

Aceleración y desaceleración

SAU16782

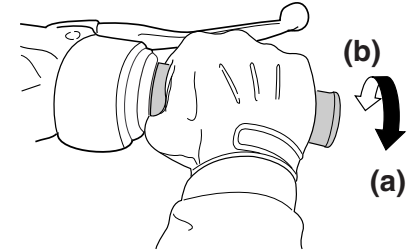

ZAJUM0199

La velocidad puede ajustarse abriendo y cerrando el acelerador. Para incrementar la velocidad, gire el puño del acelerador en la dirección (a). Para reducir la velocidad, gire el puño del acelerador en la dirección (b).

UTILIZACIÓN Y PUNTOS IMPORTANTES PARA LA CONDUCCIÓN

Frenada

SAU16794

SWA10301

⚠ ADVERTENCIA

- Evite frenar fuerte o bruscamente (en especial cuando esté inclinado hacia un lado), ya que el scooter puede derrapar o volcar.
- Cruces del tren, los rieles del tranvía, las planchas de hierro en lugares en obra y las tapas de alcantarilla pueden ser muy resbaladizos cuando están mojados. Por lo tanto, reduzca la velocidad cuando se aproxime a dichos lugares y crúcelos con precaución.
- Tenga en cuenta que frenar sobre una calzada húmeda es mucho más difícil.
- Conduzca despacio al bajar una pendiente, ya que frenar puede resultar muy difícil.

1. Cierre completamente el acelerador.
2. Aplique simultáneamente los frenos delantero y trasero aumentando la presión de forma gradual.

Delante

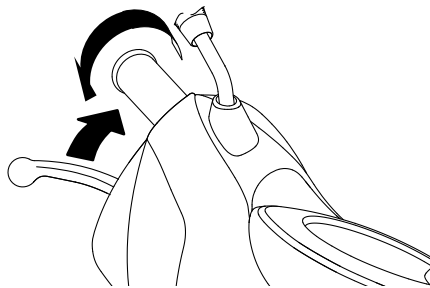

Detrás

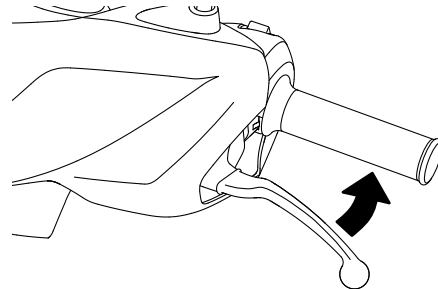

SAU16821

Consejos para reducir el consumo de gasolina

El consumo de gasolina depende en gran medida del estilo de conducción. Considere los consejos siguientes para reducir el consumo de gasolina:

- Evite revolucionar mucho el motor durante las aceleraciones.
- Evite revolucionar mucho el motor en punto muerto.
- Pare el motor en lugar de dejarlo a ralentí durante periodos prolongados (p. ej. en los atascos, en los semáforos o en los pasos a nivel).

UTILIZACIÓN Y PUNTOS IMPORTANTES PARA LA CONDUCCIÓN

Rodaje del motor

SAU16831

No existe un periodo más importante para la vida del motor que el comprendido entre 0 y 1000 km (600 mi). Por esta razón, debe leer atentamente el material siguiente.

Puesto que el motor es nuevo, no lo fuerce excesivamente durante los primeros 1000 km (600 mi). Las diferentes piezas del motor se desgastan y pulen hasta sus holguras correctas de trabajo. Durante este periodo debe evitar el funcionamiento prolongado a todo gas o cualquier condición que pueda provocar el sobrecalentamiento del motor.

SAU45583

0–150 km (0–90 mi)

Evite el funcionamiento prolongado a más de 1/3 de gas.

150–500 km (90–300 mi)

Evite el funcionamiento prolongado a más de 1/2 de gas.

500–1000 km (300–600 mi)

Evite el funcionamiento prolongado a más de 3/4 de gas. **ATENCIÓN: A los 1000 km (600 mi) de funcionamiento se debe**

cambiar el aceite del motor y el aceite de la transmisión final y limpiar el tamiz de aceite. [SCA16502]

A partir de 1000 km (600 mi)

Ya puede utilizar el vehículo normalmente.

SCA10271

ATENCIÓN

Si surge algún problema durante el rodaje del motor lleve inmediatamente el vehículo a un concesionario Yamaha para que lo revise.

Estacionamiento

SAU17214

Cuando estacione, pare el motor y quite la llave del interruptor principal.

SWA10312

ADVERTENCIA

- El motor y el sistema de escape pueden calentarse mucho; estacione en un lugar en el que resulte difícil que los peatones o los niños puedan tocarlos y quemarse.
- No estacione en una pendiente o sobre suelo blando, ya que el vehículo puede volcar, con el consiguiente riesgo de que se produzca una fuga de gasolina y un incendio.
- No estacione cerca de restos u otros materiales inflamables en los que se pueda prender fuego.

MANTENIMIENTO Y AJUSTES PERIÓDICOS

SAU17245

SWA15123

SAU17303

Con una revisión, un ajuste y un engrase periódicos su vehículo se mantendrá en un estado óptimo de seguridad y eficiencia. La seguridad es una obligación del propietario/usuario del vehículo. En las páginas siguientes se explican los puntos de revisión, ajuste y engrase del vehículo más importantes.

Los intervalos que se indican en los cuadros de mantenimiento periódicos deben considerarse simplemente como una guía general para condiciones normales de utilización. No obstante, según la meteorología, el terreno, el área geográfica y las condiciones particulares de uso, puede ser necesario acortar los intervalos de mantenimiento.

6

ADVERTENCIA

SWA10322

Si no se realiza el mantenimiento debido del vehículo o si los trabajos de mantenimiento se realizan de forma incorrecta, puede aumentar el riesgo de sufrir daños personales o un accidente mortal durante el mantenimiento o el uso del vehículo. Si no está familiarizado con el mantenimiento del vehículo, confíelo a un concesionario Yamaha.

ADVERTENCIA

Salvo que se especifique otra cosa, pare el motor para realizar cualquier operación de mantenimiento.

- **Con el motor en marcha, las piezas en movimiento pueden atrapar partes del cuerpo o de la vestimenta y los componentes eléctricos pueden provocar descargas o un incendio.**
- **El tener el motor en marcha durante el mantenimiento puede ocasionar lesiones oculares, quemaduras, un incendio o el envenenamiento por monóxido de carbono, que puede ser mortal. Consulte en la página 1-2 información adicional sobre el monóxido de carbono.**

SWA15461

ADVERTENCIA

Los discos de freno, las pinzas, los tambores y los forros pueden alcanzar una temperatura muy alta durante el uso. Para evitar quemaduras, permita que los componentes del freno se enfríen antes de tocarlos.

Los controles de emisiones no solo sirven para mantener limpio el aire, sino que además resultan vitales para el funcionamiento correcto del motor y la obtención de unas prestaciones máximas. En los cuadros de mantenimiento periódico siguientes se han agrupado por separado los servicios relacionados con el control de emisiones. Dichos servicios requieren datos, conocimientos y equipos especializados. El mantenimiento, la sustitución o la reparación de los dispositivos y sistemas de control de emisiones pueden ser realizadas por cualquier taller o persona acreditados (si procede). Los concesionarios Yamaha están capacitados y equipados para realizar estos servicios específicos.

MANTENIMIENTO Y AJUSTES PERIÓDICOS

SAU46872

NOTA

- Las revisiones anuales deben realizarse todos los años, salvo si el mantenimiento se basa en el kilometraje o en las millas (Reino Unido).
- A partir de los 30000 km (17500 mi), repetir los intervalos de mantenimiento comenzando por el de los 6000 km (3500 mi).
- Las operaciones marcadas con un asterisco debe realizarlas un concesionario Yamaha, ya que requieren herramientas y datos especiales, así como cualificación técnica.

Cuadro de mantenimiento periódico del sistema de control de emisiones

SAU46921

N.º	ELEMENTO	COMPROBACIÓN U OPERACIÓN DE MANTENIMIENTO	LECTURA DEL CUENTAKILÓMETROS					COMPROBACIÓN ANUAL
			1000 km (600 mi)	6000 km (3500 mi)	12000 km (7000 mi)	18000 km (10500 mi)	24000 km (14000 mi)	
1	* Línea de combustible	<ul style="list-style-type: none"> • Comprobar si los tubos de gasolina están agrietados o dañados. 		√	√	√	√	√
2	* Bujía	<ul style="list-style-type: none"> • Comprobar estado. • Limpiar y ajustar la distancia entre electrodos. 		√		√		
		<ul style="list-style-type: none"> • Cambiar. 			√		√	
3	* Válvulas	<ul style="list-style-type: none"> • Comprobar y ajustar la holgura de válvulas cuando el motor esté frío. 		√	√	√	√	
4	* Inyección de gasolina	<ul style="list-style-type: none"> • Compruebe el ralentí del motor. 	√	√	√	√	√	√
5	* Sistema de inducción de aire	<ul style="list-style-type: none"> • Comprobar si la válvula de corte de aire, la válvula de láminas y el tubo están dañados. • Cambiar las piezas averiadas según sea necesario. 		√	√	√	√	√

MANTENIMIENTO Y AJUSTES PERIÓDICOS

SAU1771A

Cuadro general de mantenimiento y engrase

N.º	ELEMENTO	COMPROBACIÓN U OPERACIÓN DE MANTENIMIENTO	LECTURA DEL CUENTAKILÓMETROS					COMPROBACIÓN ANUAL
			1000 km (600 mi)	6000 km (3500 mi)	12000 km (7000 mi)	18000 km (10500 mi)	24000 km (14000 mi)	
1	* Filtro de aire	• Cambiar.		√	√	√	√	√
2	Tubo colector del filtro de aire	• Limpiar.	√	√	√	√	√	
3	* Batería	• Comprobar nivel de electrólito y densidad. • Verificar la correcta colocación del tubo respiradero.		√	√	√	√	√
4	* Freno delantero	• Comprobar funcionamiento, nivel de líquido y si existe alguna fuga. • Ajuste del juego libre de la maneta del freno.	√	√	√	√	√	√
		• Cambiar pastillas de freno.	Siempre que lleguen al límite de desgaste					
5	* Freno trasero	• Comprobar funcionamiento y ajustar el juego de la maneta del freno.	√	√	√	√	√	√
		• Cambiar zapatas.	Siempre que lleguen al límite de desgaste					
6	* Tubo de freno	• Comprobar si está agrietado o dañado. • Comprobar si la posición y la fijación son correctas.		√	√	√	√	√
		• Cambiar.	Cada 4 años					
7	* Líquido de freno	• Cambiar.	Cada 2 años					
8	* Ruedas	• Comprobar si están descentradas o dañadas.		√	√	√	√	

MANTENIMIENTO Y AJUSTES PERIÓDICOS

N.º	ELEMENTO	COMPROBACIÓN U OPERACIÓN DE MANTENIMIENTO	LECTURA DEL CUENTAKILÓMETROS					COMPROBACIÓN ANUAL
			1000 km (600 mi)	6000 km (3500 mi)	12000 km (7000 mi)	18000 km (10500 mi)	24000 km (14000 mi)	
9	* Neumáticos	<ul style="list-style-type: none"> • Comprobar la profundidad del dibujo y si está dañado. • Cambiar si es necesario. • Comprobar la presión. • Corregir si es necesario. 		√	√	√	√	√
10	* Cojinetes de rueda	<ul style="list-style-type: none"> • Comprobar si los cojinetes están flojos o dañados. 		√	√	√	√	
11	* Cojinetes de dirección	<ul style="list-style-type: none"> • Comprobar el juego de los cojinetes y si la dirección está dura. 	√	√	√	√	√	
		<ul style="list-style-type: none"> • Lubricar con grasa a base de jabón de litio. 	Cada 24000 km (14000 mi)					
12	* Fijaciones del bastidor	<ul style="list-style-type: none"> • Comprobar que todas las tuercas, pernos y tornillos estén correctamente apretados. 		√	√	√	√	√
13	Eje pivote de la maneta de freno delantero	<ul style="list-style-type: none"> • Lubricar con grasa a base de jabón de litio. 		√	√	√	√	√
14	* Puntos de pivote de la maneta de freno trasero	<ul style="list-style-type: none"> • Lubricar con grasa de silicona. 		√	√	√	√	√
15	Caballote central	<ul style="list-style-type: none"> • Comprobar funcionamiento. • Lubricar. 		√	√	√	√	√
16	* Horquilla delantera	<ul style="list-style-type: none"> • Comprobar funcionamiento y si existen fugas de aceite. 		√	√	√	√	
17	* Conjunto amortiguador	<ul style="list-style-type: none"> • Comprobar funcionamiento y si el amortiguador pierde aceite. 		√	√	√	√	

MANTENIMIENTO Y AJUSTES PERIÓDICOS

N.º	ELEMENTO	COMPROBACIÓN U OPERACIÓN DE MANTENIMIENTO	LECTURA DEL CUENTA KILÓMETROS					COMPROBACIÓN ANUAL
			1000 km (600 mi)	6000 km (3500 mi)	12000 km (7000 mi)	18000 km (10500 mi)	24000 km (14000 mi)	
18	Aceite de motor	• Cambiar. (Véase la página 3-2).	√	2000 km (1200 mi) después de los primeros 1000 km (600 mi) y, posteriormente, cada 3000 km (1800 mi)				
		• Comprobar nivel de aceite y si existen fugas.	Cada 3000 km (1800 mi)					√
19 *	Tamiz de aceite del motor	• Limpiar.	√	Cada 6000 km (3500 mi)				
20 *	Sistema de refrigeración	• Comprobar nivel de líquido refrigerante y si existen fugas en el vehículo.		√	√	√	√	√
		• Cambiar refrigerante.	Cada 3 años					
21	Aceite de la transmisión final	• Comprobar si existen fugas en el vehículo.	√	√		√		
		• Cambiar.	√	√	√	√	√	
22 *	Correa trapezoidal	• Cambiar.	Cada 10000 km (6000 mi)					
23 *	Interruptores de freno delantero y trasero	• Comprobar funcionamiento.	√	√	√	√	√	√
24	Piezas móviles y cables	• Lubricar.		√	√	√	√	√
25 *	Puño del acelerador	• Comprobar funcionamiento. • Compruebe el juego libre del puño del acelerador y ajústelo si es necesario. • Lubrique la caja del cable y del puño.		√	√	√	√	√
26 *	Luces, señales e interruptores	• Comprobar funcionamiento. • Ajustar la luz del faro.	√	√	√	√	√	√

MANTENIMIENTO Y AJUSTES PERIÓDICOS

SAUM2071

NOTA

- El filtro de aire requiere un servicio más frecuente cuando conduzca en lugares especialmente húmedos o polvorientos.
 - Mantenimiento del freno hidráulico
 - Compruebe regularmente el nivel de líquido de freno y corríjalo según sea necesario.
 - Cada dos años, cambie el líquido de frenos.
 - Cambie los tubos de freno cada cuatro años y siempre que estén agrietados o dañados.
-

MANTENIMIENTO Y AJUSTES PERIÓDICOS

Desmontaje y montaje del carenado y panel

SAU18743

El carenado y el panel que se muestran deben desmontarse para poder realizar algunas de las operaciones de mantenimiento que se describen en este capítulo. Consulte este apartado cada vez que necesite desmontar y montar el carenado o el panel.

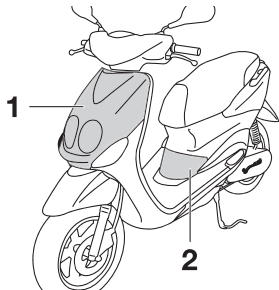

1. Carenado A
2. Panel A

Carenado A

SAU45471

Para desmontar el carenado

1. Quite los tornillos y seguidamente desmonte el carenado como se muestra.

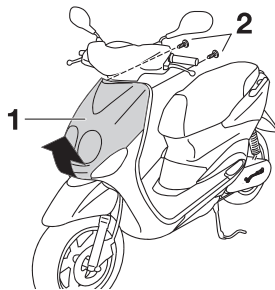

1. Carenado A
2. Tornillo

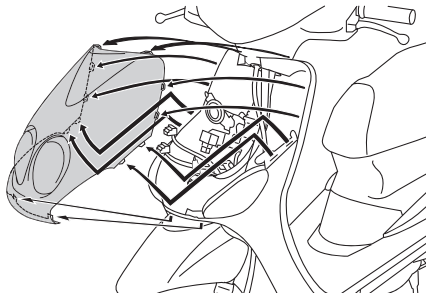

2. Desconecte el acoplador del faro y el acoplador del cable de la luz de posición.

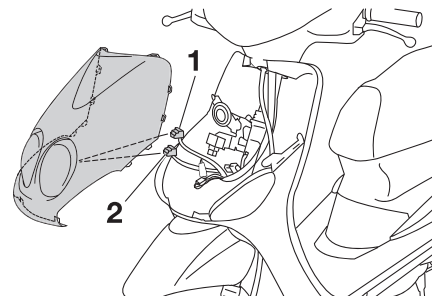

1. Acoplador del faro
2. Acoplador del cable de la luz de posición

Para montar el carenado

1. Conecte el acoplador del faro y el acoplador del cable de la luz de posición.
2. Coloque el carenado en su posición original y apriete los tornillos.

Panel A

SAU19282

Para desmontar el panel

Quite el tornillo y seguidamente desmonte el panel como se muestra.

MANTENIMIENTO Y AJUSTES PERIÓDICOS

SAUS1761

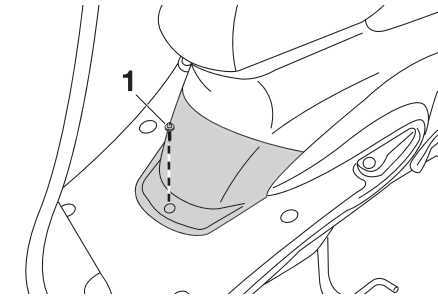

1. Tornillo

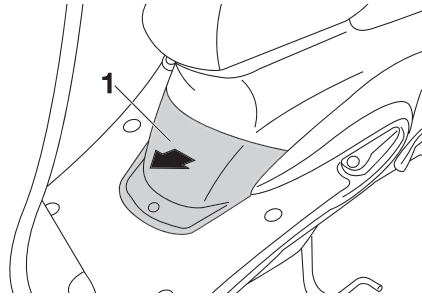

1. Panel A

Para montar el panel

Coloque el panel en su posición original y apriete el tornillo.

Comprobación de la bujía

La bujía es un componente importante del motor que resulta fácil de comprobar. El calor y los depósitos de material provocan la erosión lenta de cualquier bujía, por lo que esta debe desmontarse y comprobarse de acuerdo con el cuadro de mantenimiento periódico y engrase. Además, el estado de la bujía puede reflejar el estado del motor.

Para desmontar la bujía

1. Desmonte el panel A. (Véase la página 6-7).
2. Retire la tapa de bujía.

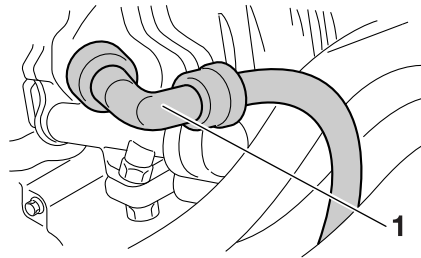

1. Tapa de bujía

3. Extraiga la bujía como se muestra, con una llave de bujías que puede obtener en un concesionario Yamaha.

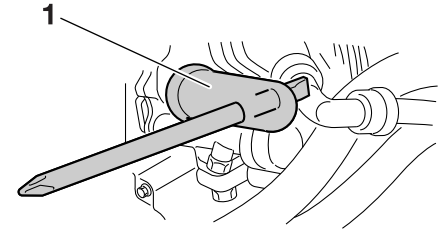

1. Llave de bujías

Para revisar la bujía

1. Compruebe que el aislamiento de porcelana que rodea al electrodo central de la bujía tenga un color canela de tono entre medio y claro (éste es el color ideal cuando se utiliza el vehículo normalmente).

NOTA

Si la bujía presenta un color claramente diferente, puede que el motor no funcione adecuadamente. No trate de diagnosticar usted mismo estas averías. En lugar de ello, haga revisar el vehículo en un concesionario Yamaha.

MANTENIMIENTO Y AJUSTES PERIÓDICOS

2. Compruebe la erosión del electrodo y la acumulación excesiva de carbono u otros depósitos en la bujía; cámbiela según sea necesario.

Bujía especificada:
NGK/CR7E

Para montar la bujía

1. Mida la distancia entre electrodos de la bujía con una galga y ajústela al valor especificado según sea necesario.

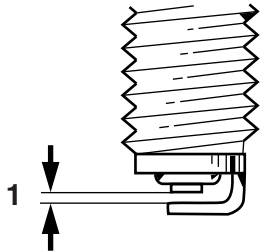

ZAUM0037

1. Distancia entre electrodos de la bujía

Distancia entre electrodos de la bujía:
0.7–0.8 mm (0.028–0.031 in)

2. Limpie la superficie de la junta de la bujía y su superficie de contacto; seguidamente elimine toda suciedad de las roscas de la bujía.
3. Monte la bujía con la llave de bujías y apriétela con el par especificado.

Par de apriete:

Bujía:
13 Nm (1.3 m·kgf, 9.4 ft·lbf)

NOTA

Si no dispone de una llave dinamométrica para montar la bujía, una buena estimación del par de apriete correcto es 1/4–1/2 vuelta después de haberla apretado a mano. No obstante, deberá apretar la bujía con el par especificado tan pronto como sea posible.

4. Coloque la tapa de bujía.
5. Monte el panel.

SAUM3170

Aceite del motor y tamiz de aceite

Debe comprobar el nivel de aceite del motor antes de cada utilización. Además, debe cambiar el aceite y limpiar el tamiz según los intervalos que se especifican en el cuadro de mantenimiento periódico y engrase.

Para comprobar el nivel de aceite del motor

1. Coloque el scooter sobre el caballete central. Si está ligeramente inclinada hacia un lado, la lectura puede resultar errónea.
2. Arranque el motor, caliéntelo durante unos minutos y luego párelo.

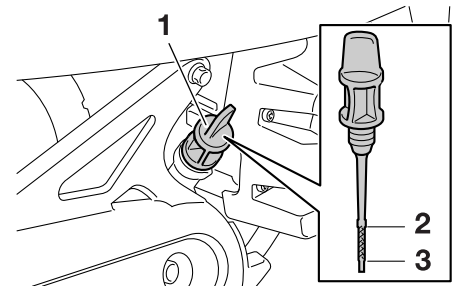

1. Tapón de llenado de aceite del motor
2. Marca de nivel máximo
3. Marca de nivel mínimo

MANTENIMIENTO Y AJUSTES PERIÓDICOS

3. Espere unos minutos hasta que se asiente el aceite, quite el tapón de llenado, limpie la varilla de medición, introdúzcala de nuevo en el orificio de llenado (sin enroscarla) y extráigala de nuevo para comprobar el nivel de aceite.

NOTA

El aceite del motor debe situarse entre las marcas de nivel máximo y mínimo.

4. Si el aceite del motor se encuentra por debajo de la marca de nivel mínimo, añada una cantidad suficiente de aceite del tipo recomendado hasta el nivel correcto.
5. Introduzca la varilla de medición en el orificio de llenado de aceite y seguidamente apriete el tapón.

Para cambiar el aceite del motor y limpiar el tamiz del aceite

1. Arranque el motor, caliéntelo durante unos minutos y luego párelo.
2. Coloque una bandeja debajo del motor para recoger el aceite usado.

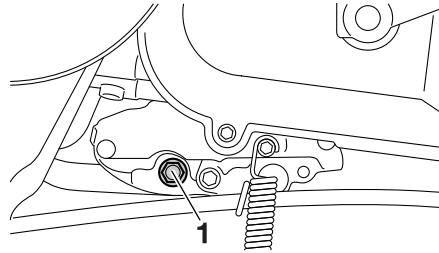

1. Perno de drenaje del aceite del motor A

3. Retire el tapón de llenado del aceite del motor y los pernos de drenaje A y B para vaciar el aceite del cárter.
ATENCIÓN: Cuando extraiga el perno de drenaje del aceite del motor B, la junta tórica, el muelle de compresión y el tamiz de aceite se soltarán. Tenga cuidado de no perder dichas piezas. [SCAT1022]

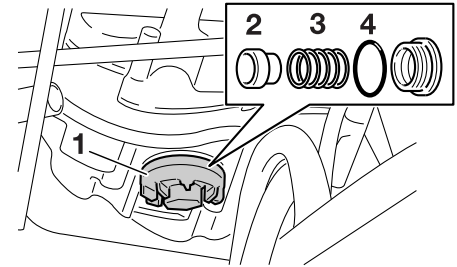

1. Perno de drenaje del aceite del motor B
2. Tamiz
3. Muelle de compresión
4. Junta tórica
4. Limpie el tamiz de aceite con disolvente y, seguidamente, compruebe si está dañado y cámbielo según sea necesario.
5. Compruebe si la junta tórica está dañada y cámbiela según sea necesario.
6. Coloque el depurador de aceite, el muelle de compresión, la junta tórica y el perno de drenaje del aceite del motor B.

NOTA

Verifique que la junta tórica quede bien asentada.

MANTENIMIENTO Y AJUSTES PERIÓDICOS

7. Coloque el perno de drenaje del aceite A y apriete los dos pernos con el par especificado.

Par de apriete:

Perno de drenaje del aceite del motor A:

23 Nm (2.3 m·kgf, 17 ft·lbf)

Perno de drenaje del aceite del motor B:

32 Nm (3.2 m·kgf, 23 ft·lbf)

8. Añada la cantidad especificada del aceite de motor recomendado y seguidamente coloque y apriete el tapón de llenado de aceite.

Aceite de motor recomendado:

Véase la página 8-1.

Cantidad de aceite:

0.78 L (0.82 US qt, 0.69 Imp.qt)

SCA11671

ATENCIÓN

- No utilice aceites con la especificación diésel “CD” ni aceites de calidad superior a la especificada. Además, no utilice aceites con la etiqueta “ENERGY CONSERVING II” o superior.
- Asegúrese de que no penetre ningún material extraño en el cárter.

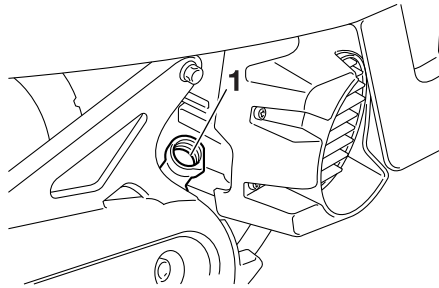

1. Abertura de llenado de aceite

9. Arranque el motor y déjelo al ralentí durante unos minutos mientras comprueba si existe alguna fuga de aceite. Si pierde aceite, pare inmediatamente el motor y averigüe la causa.
10. Pare el motor, compruebe el nivel de aceite y corríjalo según sea necesario.

Para poner a cero el indicador de cambio de aceite

NOTA

El indicador de cambio de aceite solamente se puede poner a cero cuando aparece “OIL CHANGE” en el visor multifunción.

1. Mientras gira la llave a la posición “○”, mantenga el botón pulsado durante más de ocho segundos.

2. Suelte el botón y el indicador de cambio de aceite se apagará.

MANTENIMIENTO Y AJUSTES PERIÓDICOS

SAUT1562

Aceite de la transmisión final

Antes de cada utilización debe comprobar si la caja de la transmisión final pierde aceite. Si observa alguna fuga, haga revisar y reparar el scooter en un concesionario Yamaha. Además, debe cambiar el aceite de la transmisión final del modo siguiente, según los intervalos que se especifican en el cuadro de mantenimiento periódico y engrase.

1. Arranque el motor, caliéntelo conduciendo el scooter durante unos minutos y luego párelo.
2. Coloque el scooter sobre el caballete central.
3. Coloque una bandeja debajo de la caja de la transmisión final para recoger el aceite usado.

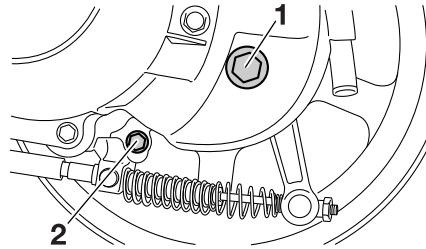

1. Perno de llenado del aceite de la transmisión final
2. Perno de drenaje del aceite de la transmisión final
4. Quite el perno de llenado de aceite y el perno de drenaje para vaciar el aceite de la caja de la transmisión final.
5. Coloque el perno de vaciado del aceite de la transmisión final y apriételo con el par especificado.

Par de apriete:

Perno de vaciado del aceite de la transmisión final:
13 Nm (1.3 m·kgf, 9.4 ft·lbf)

6. Añada la cantidad especificada de aceite de transmisión final del tipo recomendado y seguidamente coloque el perno de llenado de aceite y apriételo con el par especificado.

¡ADVERTENCIA! Asegúrese de que no penetre ningún material extraño en la caja del engranaje final. Asegúrese de que no caiga aceite en el neumático o en la rueda. [SWA11312]

Par de apriete:

Perno de llenado de aceite de la transmisión final:
23 Nm (2.3 m·kgf, 17 ft·lbf)

Aceite de la transmisión final recomendado:

Véase la página 8-1.

Cantidad de aceite:

0.10 L (0.11 US qt, 0.09 Imp.qt)

7. Compruebe si la caja de la transmisión final pierde aceite. Si pierde aceite averigüe la causa.

MANTENIMIENTO Y AJUSTES PERIÓDICOS

Líquido refrigerante

Debe comprobar el nivel de líquido refrigerante antes de cada utilización. Además, debe cambiar el líquido refrigerante según los intervalos que se especifican en el cuadro de mantenimiento periódico y engrase.

SAU20071

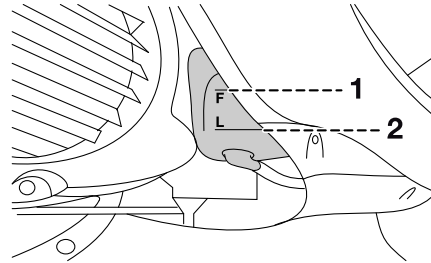

Para comprobar el nivel de líquido refrigerante

SAU40155

1. Coloque el vehículo sobre el caballete central.

NOTA

- El nivel de líquido refrigerante debe verificarse con el motor en frío, ya que varía con la temperatura del motor.
- Verifique que el vehículo se encuentre en posición vertical para comprobar el nivel de líquido refrigerante. Si está ligeramente inclinada hacia un lado, la lectura puede resultar errónea.

2. Compruebe el nivel de líquido refrigerante en el depósito.

NOTA

El líquido refrigerante debe situarse entre las marcas de nivel máximo y mínimo.

1. Marca de nivel máximo
2. Marca de nivel mínimo
3. Si el líquido refrigerante se encuentra en la marca de nivel mínimo o por debajo de la misma, extraiga el tapón del depósito.

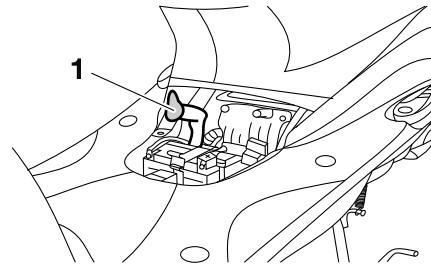

1. Tapón del depósito de líquido refrigerante
4. Añada líquido refrigerante o agua destilada hasta elevar el nivel del líquido refrigerante a la marca de nivel máxi-

mo y coloque el tapón del depósito. **¡ADVERTENCIA!** Quite solamente el tapón del depósito de líquido refrigerante. No quite nunca el tapón del radiador cuando el motor esté caliente. [SWA15162] **ATENCIÓN:** Si no dispone de líquido refrigerante, utilice en su lugar agua destilada o agua blanda del grifo. No utilice agua dura o agua salada, ya que resultan perjudiciales para el motor. Si ha utilizado agua en lugar de líquido refrigerante, sustitúyala por este lo antes posible; de lo contrario el sistema de refrigeración no estará protegido contra las heladas y la corrosión. Si ha añadido agua al líquido refrigerante, haga comprobar lo antes posible en un concesionario Yamaha el contenido de anticongelante en el líquido refrigerante; de lo contrario disminuirá la eficacia del líquido refrigerante.

[SCA10473]

Capacidad del depósito de líquido refrigerante (hasta la marca de nivel máximo):

0.26 L (0.27 US qt, 0.23 Imp.qt)

MANTENIMIENTO Y AJUSTES PERIÓDICOS

Cambio del líquido refrigerante

SAU33032

Debe cambiar el líquido refrigerante según los intervalos que se especifican en el cuadro de mantenimiento periódico y engrase. Haga cambiar el líquido refrigerante en un concesionario Yamaha. **¡ADVERTENCIA! No quite nunca el tapón del radiador cuando el motor esté caliente.** [SWA10382]

Cambio del filtro de aire y limpieza del tubo de drenaje

SAUT1492

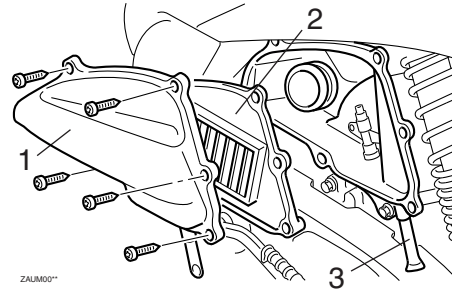

ZALM007

1. Cubierta de la caja del filtro de aire
2. Filtro de aire
3. Tubo de drenaje del filtro de aire

Debe cambiar el filtro de aire según los intervalos que se especifican en el cuadro de mantenimiento periódico y engrase. Cambie el filtro de aire con mayor frecuencia si conduce en lugares especialmente húmedos o polvorientos. Además deben comprobar frecuentemente el tubo de drenaje de la caja del filtro de aire y limpiarlo según sea necesario.

Para cambiar el filtro de aire

1. Desmonte la cubierta de la caja del filtro de aire quitando los tornillos.
2. Extraiga el filtro de aire.

3. Introduzca un filtro de aire nuevo en la caja del mismo como se muestra. **ATENCIÓN: Verifique que el filtro de aire esté correctamente asentado en la caja del filtro de aire. El motor no se debe utilizar nunca sin el filtro de aire montado; de lo contrario, el o los pistones y/o cilindros pueden desgastarse excesivamente.** [SCA10482]
4. Monte la cubierta de la caja del filtro de aire colocando los tornillos.

Para limpiar el tubo de drenaje de la caja del filtro de aire

1. Compruebe si hay suciedad o agua acumulada en el tubo, en el lado de la caja del filtro de aire.
2. Si encuentra suciedad o agua desmonte el tubo, límpielo y vuélvalo a montar.

MANTENIMIENTO Y AJUSTES PERIÓDICOS

Comprobación del juego libre del puño del acelerador

SAU21385

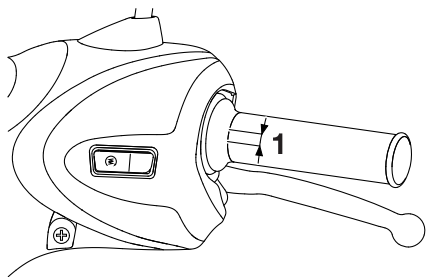

1. Juego libre del puño del acelerador

El juego libre del puño del acelerador debe medir 4.0–6.0 mm (0.16–0.24 in) en el borde interior del puño. Compruebe periódicamente el juego libre del puño del acelerador y, si es necesario, hágalo ajustar en un concesionario Yamaha.

6

Holgura de la válvula

SAU21402

La holgura de la válvula se altera con el uso y, como consecuencia de ello, se desajusta la mezcla de aire y gasolina y/o el motor produce ruidos. Para evitarlo, un concesionario Yamaha debe ajustar la holgura de la válvula según los intervalos que se especifican en el cuadro de mantenimiento periódico y engrase.

Neumáticos

SAU33605

Los neumáticos son el único contacto entre el vehículo y la carretera. La seguridad en todas las condiciones de conducción depende de un área relativamente pequeña de contacto con la carretera. Por tanto, es fundamental mantener los neumáticos en buen estado en todo momento y cambiarlos por los neumáticos especificados en el momento adecuado.

Presión de aire de los neumáticos

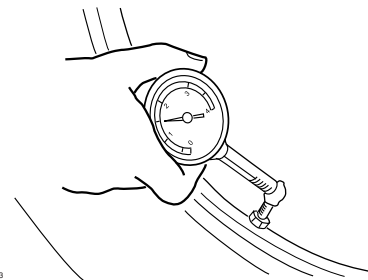

ZALM0053

Debe comprobar la presión de aire de los neumáticos antes de cada utilización y, si es necesario, ajustarla.

MANTENIMIENTO Y AJUSTES PERIÓDICOS

SWA10504

ADVERTENCIA

La utilización de este vehículo con una presión incorrecta de los neumáticos puede provocar la pérdida de control, con la consecuencia de daños personales graves o un accidente mortal.

- La presión de los neumáticos debe comprobarse y ajustarse con los neumáticos en frío (es decir, cuando la temperatura de los neumáticos sea igual a la temperatura ambiente).
- La presión de los neumáticos debe ajustarse en función de la velocidad, el peso total del conductor, el pasajero, el equipaje y los accesorios homologados para este modelo.

Presión de aire de los neumáticos (medida con los neumáticos en frío):

0–90 kg (0–198 lb):

Delantero:

175 kPa (1.75 kgf/cm², 25 psi)

Trasero:

200 kPa (2.00 kgf/cm², 29 psi)

90–163 kg (198–359 lb):

Delantero:

175 kPa (1.75 kgf/cm², 25 psi)

Trasero:

225 kPa (2.25 kgf/cm², 33 psi)

Carga máxima*:

163 kg (359 lb)

* Peso total del conductor, el pasajero, el equipaje y los accesorios

SWA10512

ADVERTENCIA

No sobrecargue nunca el vehículo. La utilización de un vehículo sobrecargado puede ocasionar un accidente.

Revisión de los neumáticos

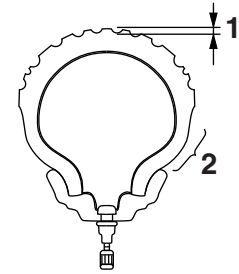

ZALUM0054

1. Profundidad del dibujo de la banda de rodadura del neumático
2. Flanco del neumático

Debe comprobar los neumáticos antes de cada utilización. Si la profundidad del dibujo del neumático en el centro alcanza el límite especificado, si hay un clavo o fragmentos de cristal en el neumático o si el flanco está agrietado, haga cambiar el neumático inmediatamente en un concesionario Yamaha.

Profundidad mínima del dibujo del neumático (delantero y trasero):

1.6 mm (0.06 in)

MANTENIMIENTO Y AJUSTES PERIÓDICOS

NOTA

Los límites de la profundidad del dibujo pueden variar de un país a otro. Cumpla siempre los reglamentos locales.

Información relativa a los neumáticos

Este modelo está equipado con neumáticos sin cámara.

Los neumáticos envejecen, aunque no se hayan utilizado o solo se hayan utilizado ocasionalmente. Las grietas en el dibujo del neumático y en la goma del flanco, a veces acompañadas de deformación de la carcasa, son una prueba de envejecimiento. Especialistas en neumáticos deberán comprobar los neumáticos viejos y envejecidos para determinar su idoneidad para uso futuro.

Después de realizar pruebas exhaustivas, Yamaha Motor Co., Ltd. sólo ha homologado para este modelo los neumáticos que se relacionan a continuación.

Neumático delantero:

Tamaño:
120/70-12 M/C 51L

Marca/modelo:
VEE RUBBER
CONTINENTAL / ZIPPY 1
PIRELLI / SL26

Neumático trasero:

Tamaño:
130/70-12 56L

Marca/modelo:
VEE RUBBER
CONTINENTAL / ZIPPY 1
PIRELLI / SL26

SWA10472

ADVERTENCIA

- Si los neumáticos están excesivamente gastados, hágalos cambiar en un concesionario Yamaha. Además de ser ilegal, el uso del vehículo con unos neumáticos excesivamente gastados reduce la estabilidad y puede provocar la pérdida del control.
- La sustitución de toda pieza relacionada con las ruedas y los frenos, incluidos los neumáticos, debe confiarse a un concesionario Yamaha que dispone de los conocimientos y experiencia profesional necesarios para ello.

- Conduzca a velocidades moderadas después de cambiar un neumático, ya que la superficie de éste debe “rodarse” para desarrollar sus características óptimas.

Llantas de aleación

SAU21963

Para asegurar unas prestaciones óptimas, la durabilidad y el funcionamiento seguro del vehículo, tome nota de los puntos siguientes relativos a las ruedas especificadas.

- Antes de cada utilización debe comprobar si las llantas de las ruedas presentan grietas, dobladuras, deformación u otros daños. Si observa algún daño, haga cambiar la rueda en un concesionario Yamaha. No intente realizar ni la más mínima reparación en una rueda. Una rueda deformada o agrietada debe sustituirse.
- La rueda se debe equilibrar siempre que se haya cambiado la llanta o el neumático. Una rueda no equilibrada puede reducir las prestaciones, limitar la manejabilidad y reducir la vida útil del neumático.

Comprobación del juego libre de la maneta del freno delantero

SAUT1222

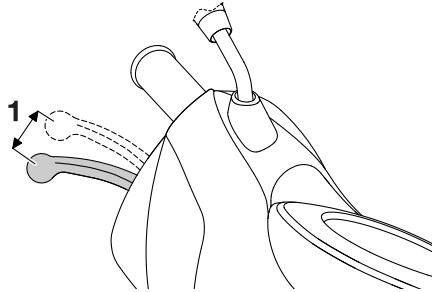

1. Juego libre de la maneta del freno delantero

El juego libre de la maneta del freno debe medir 2.0–5.0 mm (0.08–0.20 in), como se muestra. Compruebe periódicamente el juego libre de las manetas de freno y, si es necesario, haga revisar el sistema de frenos en un concesionario Yamaha.

SWA10642

⚠ ADVERTENCIA

Un juego libre incorrecto de la maneta del freno indica una condición de peligro en el sistema de freno. No utilice el vehículo hasta que un concesionario Yamaha haya revisado o reparado el sistema de frenos.

Ajuste del juego libre de la maneta del freno trasero

SAU22171

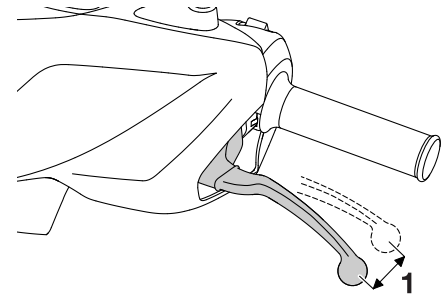

1. Juego libre de la maneta del freno trasero

El juego libre de la maneta del freno debe medir 10.0–20.0 mm (0.39–0.79 in), como se muestra. Compruebe periódicamente el juego libre de la maneta del freno y, si es necesario, ajústelo del modo siguiente. Para incrementar el juego libre de la maneta de freno gire la tuerca de ajuste del portatapatas en la dirección (a). Para reducir el juego libre de la maneta de freno gire la tuerca de ajuste en la dirección (b).

MANTENIMIENTO Y AJUSTES PERIÓDICOS

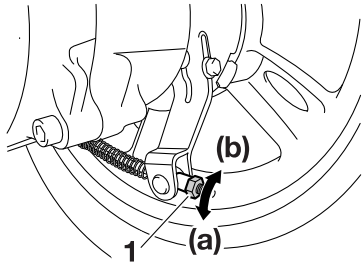

1. Tuerca de ajuste

ADVERTENCIA

Si no consigue obtener el ajuste correcto con el procedimiento descrito, acuda a un concesionario Yamaha para efectuar el ajuste.

SWA10651

6

Comprobación de las pastillas de freno delantero y las zapatas de freno trasero

SAU22382

Debe comprobar el desgaste de las pastillas de freno delantero y las pastillas de freno trasero según los intervalos que se especifican en el cuadro de mantenimiento periódico y engrase.

Pastillas de freno delantero

SAU22401

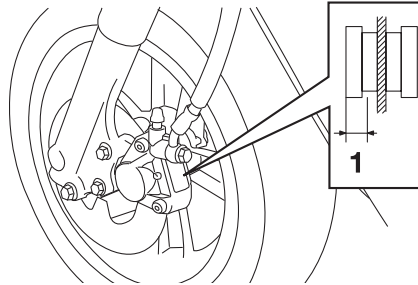

1. Espesor del forro

Compruebe el estado de las pastillas de freno delantero y mida el espesor del forro. Si alguna pastilla de freno está dañada o si el espesor del forro es inferior a 3.1 mm (0.12 in), solicite a un concesionario Yamaha que cambie el conjunto de las pastillas.

Zapatas de freno trasero

SAU43171

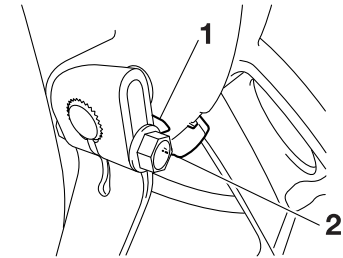

1. Indicador de desgaste
2. Línea de límite de desgaste

El freno trasero dispone de un indicador de desgaste que le permite comprobar el desgaste de las zapatas sin necesidad de desmontar el freno. Para comprobar el desgaste de las zapatas de freno, observe la posición del indicador de desgaste mientras aplica el freno. Si una zapata de freno se ha desgastado hasta el punto en que el indicador de desgaste llega a la marca del límite de desgaste de freno, solicite a un concesionario Yamaha que cambie el conjunto de las pastillas de freno.

Comprobación del líquido de freno

SAU32346

Antes de utilizar el vehículo, verifique que el líquido de frenos se encuentre por encima de la marca de nivel mínimo. Compruebe el nivel del líquido de frenos con respecto a la parte superior del nivel del depósito. Añada líquido de frenos si es necesario.

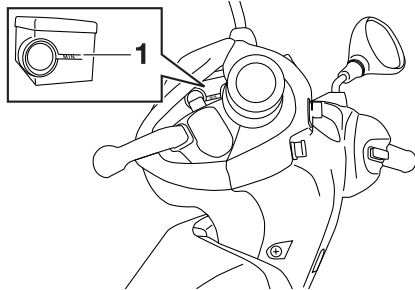

1. Marca de nivel mínimo

Líquido de frenos especificado:
DOT 4

SWA15991



Un mantenimiento inadecuado puede mermar la capacidad de frenada. Observe las precauciones siguientes:

- Si el líquido de frenos es insuficiente, puede penetrar aire en el sistema y reducirse la capacidad de frenada.
- Limpie el tapón de llenado antes de extraerlo. Utilice únicamente líquido de frenos DOT 4 procedente de un recipiente precintado.
- Utilice únicamente el líquido de frenos especificado; de lo contrario pueden deteriorarse las juntas de goma y producirse fugas.
- Añada el mismo tipo de líquido de freno. Si se añade un líquido de frenos distinto a DOT 4 puede producirse una reacción química perjudicial.
- Evite que penetre agua en el depósito cuando añada líquido. El agua reducirá significativamente el punto de ebullición del líquido y puede provocar una obstrucción por vapor.

SCA17641

ATENCIÓN

El líquido de frenos puede dañar las superficies pintadas o las piezas de plástico. Elimine siempre inmediatamente el líquido que se haya derramado.

A medida que las pastillas de freno se desgastan, es normal que el nivel de líquido de freno disminuya de forma gradual. Un nivel bajo de líquido de frenos puede ser indicativo del desgaste de las pastillas o de una fuga en el sistema; por tanto, debe comprobar si las pastillas de freno están desgastadas o si hay una fuga en el sistema de frenos. Si el nivel de líquido de frenos disminuye de forma repentina, solicite a un concesionario Yamaha que averigüe la causa antes de seguir utilizando el vehículo.

MANTENIMIENTO Y AJUSTES PERIÓDICOS

SAUM1361

Cambio del líquido de frenos

Solicite a un concesionario Yamaha que cambie el líquido de freno según los intervalos que se especifican en el cuadro de mantenimiento periódico y engrase. Además, haga cambiar el tubo de freno cada cuatro años o siempre que esté dañado o pierda líquido.

SAU23098

Comprobación y engrase de los cables

Antes de cada utilización debe comprobar el funcionamiento y el estado de todos los cables de control, así como engrasar los cables y sus extremos si es necesario. Si un cable está dañado o no se mueve con suavidad, hágalo revisar o cambiar por un concesionario Yamaha. **¡ADVERTENCIA! Si se daña el alojamiento exterior de los cables, es posible que se origine óxido en el interior y que se causen interferencias con el movimiento del cable. Cambie los cables dañados lo antes posible para evitar situaciones que no sean seguras.** [SWA10712]

Lubricante recomendado:

Lubricante para cables de Yamaha o cualquier otro lubricante adecuado

SAU49921

Comprobación y engrase del puño del acelerador y el cable

Antes de cada utilización se debe comprobar el funcionamiento del puño del acelerador. Asimismo, se debe engrasar el cable en un concesionario Yamaha según los intervalos especificados en el cuadro de mantenimiento periódico.

Engrase de las manetas de freno delantero y trasero

SAUS1981

Maneta del freno delantero

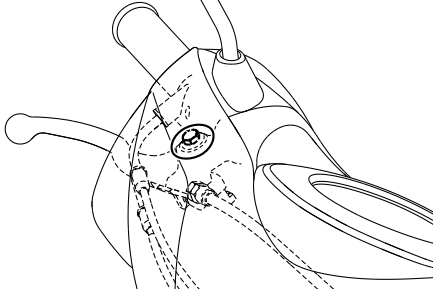

Los puntos de pivote de la maneta del freno delantero deben engrasarse según los intervalos especificados en el cuadro de mantenimiento periódico y engrase.

Lubricante recomendado:
Grasa de jabón de litio

Maneta del freno trasero

Los puntos de pivote de la maneta del freno trasero deben engrasarse en un concesionario Yamaha conforme a los intervalos especificados en el cuadro de mantenimiento periódico y engrase.

Comprobación y engrase del caballete central

SAU23193

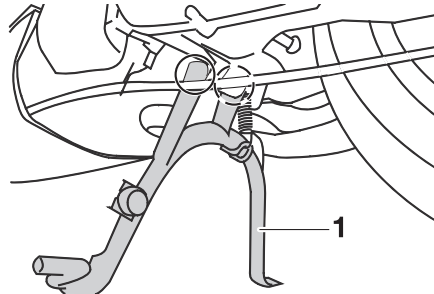

1. Caballete central

Antes de cada utilización debe comprobar el funcionamiento del caballete central y engrasar los pivotes y las superficies de contacto metal-metal según sea necesario.

SWA11302

⚠ ADVERTENCIA

Si el caballete central no sube y baja con suavidad, hágalo revisar o reparar en un concesionario Yamaha. De lo contrario, puede tocar el suelo y distraer al conductor, con el consiguiente riesgo de que este pierda el control.

Lubricante recomendado:
Grasa de jabón de litio

Comprobación de la horquilla delantera

SAU23273

Debe comprobar el estado y el funcionamiento de la horquilla delantera del modo siguiente y según los intervalos especificados en el cuadro de mantenimiento periódico y engrase.

Para comprobar el estado

Compruebe si los tubos interiores presentan rasgaduras, daños y fugas excesivas de aceite.

Para verificar el funcionamiento

1. Sitúe el vehículo sobre una superficie horizontal y manténgalo en posición vertical. **¡ADVERTENCIA! Para evitar daños personales, apoye firmemente el vehículo de forma que no exista riesgo de que se caiga.**
2. Mientras aplica el freno delantero, empuje el manillar hacia abajo con fuerza varias veces para comprobar si la horquilla delantera se comprime y se extiende con suavidad.

[SWA10752]

MANTENIMIENTO Y AJUSTES PERIÓDICOS

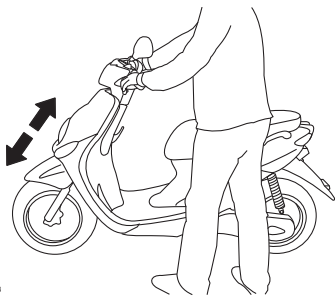

ZALUM0993

SCA10591

ATENCIÓN

Si observa cualquier daño en la horquilla delantera o ésta no funciona con suavidad, hágala revisar o reparar en un concesionario Yamaha.

6

Comprobación de la dirección

SAU45512

Los cojinetes de la dirección desgastados o sueltos pueden constituir un peligro. Por tanto, debe comprobar el funcionamiento de la dirección del modo siguiente y según los intervalos especificados en el cuadro de mantenimiento periódico y engrase.

1. Coloque el vehículo sobre el caballete central. **¡ADVERTENCIA! Para evitar daños personales, apoye firmemente el vehículo de forma que no exista riesgo de que se caiga.**

[SWA10752]

2. Sujete los extremos inferiores de las barras de la horquilla delantera e intente moverlos hacia adelante y hacia atrás. Si observa cualquier juego, solicite a un concesionario Yamaha que revise o repare la dirección.

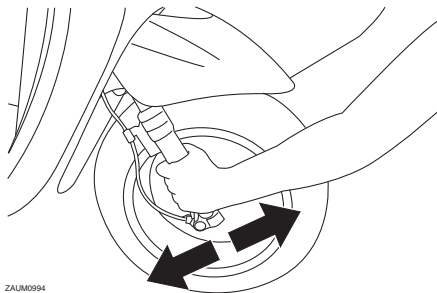

ZALUM0994

Comprobación de los cojinetes de las ruedas

SAU23292



Debe comprobar los cojinetes de las ruedas delantera y trasera según los intervalos que se especifican en el cuadro de mantenimiento periódico y engrase. Si el cubo de la rueda se mueve o si no gira con suavidad, solicite a un concesionario Yamaha que revise los cojinetes de la rueda.

MANTENIMIENTO Y AJUSTES PERIÓDICOS

Batería

SAUM3280

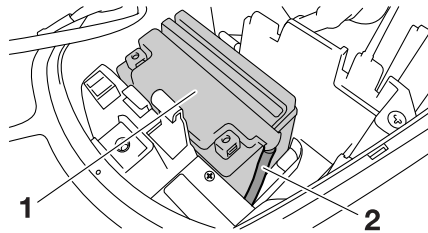

1. Batería
2. Tubo respiradero de la batería

Una batería cuyo mantenimiento sea incorrecto se corroerá y se descargará rápidamente. Antes de cada utilización y según los intervalos especificados en el cuadro de mantenimiento periódico y engrase, debe comprobar el nivel de electrolito, las conexiones de los cables de la batería y el tubo respiradero.

Para comprobar el nivel de electrolito

1. Sitúe el scooter sobre una superficie horizontal y manténgalo en posición vertical.

NOTA

Verifique que el scooter se encuentre en posición vertical para comprobar el nivel de electrolito.

2. Desmonte el panel A. (Véase la página 6-7).
3. Compruebe el nivel de electrolito de la batería.

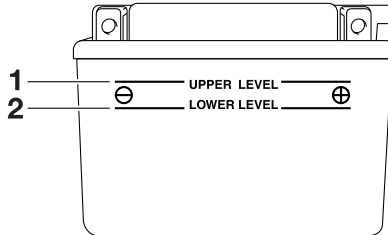

1. Marca de nivel máximo
2. Marca de nivel mínimo

NOTA

El electrolito debe situarse entre las marcas de nivel máximo y mínimo.

4. Si el electrolito se encuentra en la marca de nivel mínimo o por debajo de la misma, añada agua destilada hasta la marca de nivel máximo.

ATENCIÓN: Utilice únicamente agua destilada, ya que el agua del grifo contiene minerales que resultan perjudiciales para la batería.

[SCA10612]

SWA10761

⚠ ADVERTENCIA

- El electrolito es tóxico y peligroso, ya que contiene ácido sulfúrico que provoca graves quemaduras. Evite todo contacto con la piel, los ojos o la ropa y protéjase siempre los ojos cuando trabaje cerca de una batería. En caso de contacto, administre los **PRIMEROS AUXILIOS** siguientes.
 - **EXTERNO:** Lavar con agua abundante.
 - **INTERNO:** Beber grandes cantidades de agua o leche y llamar inmediatamente a un médico.
 - **OJOS:** Enjuagar con agua durante 15 minutos y acudir al médico sin demora.
- Las baterías producen hidrógeno explosivo. Por lo tanto, mantenga las chispas, llamas, cigarrillos, etc., alejados de la batería y asegúrese de que la ventilación sea suficiente cuando la cargue en un espacio cerrado.

MANTENIMIENTO Y AJUSTES PERIÓDICOS

- **MANTENGA ÉSTA Y CUALQUIER OTRA BATERÍA FUERA DEL ALCANCE DE LOS NIÑOS.**

5. Compruebe y, si es necesario, apriete las conexiones de los cables de la batería y corrija la situación del tubo respiradero.

Almacenamiento de la batería

1. Si no va a utilizar el scooter durante más de un mes, desmonte la batería, cárguela completamente y guárdela en un lugar fresco y seco. **ATENCIÓN:** Cuando extraiga la batería, asegúrese de que la llave esté girada a “⊗” y, a continuación, desconecte el cable negativo antes de desconectar el cable positivo.

[SCA17711]

2. Si va a guardar la batería durante más de dos meses, compruebe la densidad del electrolito al menos una vez al mes y cargue completamente la batería siempre que sea necesario.
3. Cargue completamente la batería antes de instalarla. **ATENCIÓN:** Cuando vaya a instalar la batería, verifique que la llave se encuentre en la

posición “⊗” y, a continuación, conecte el cable positivo antes de conectar el negativo. [SCA17721]

4. Una vez instalada la batería, verifique que los cables estén correctamente conectados a los terminales y que el tubo respiradero esté bien colocado, se encuentre en buen estado y no esté obstruido. **ATENCIÓN:** Si el tubo respiradero está situado de forma que el bastidor quede expuesto al electrolito o a los gases emitidos por la batería, el bastidor puede sufrir daños estructurales y externos. [SCA10602]

SCAM1120

ATENCIÓN

- **Mantenga siempre la batería cargada. El almacenamiento de una batería descargada puede dañarla de forma irreparable.**
- **Después de instalar la batería deberá girar el interruptor principal de “○” a “⊗” tres veces en intervalos de 3 segundos para inicializar el sistema de control del ralentí.**

Cambio de fusible

SAUM3270

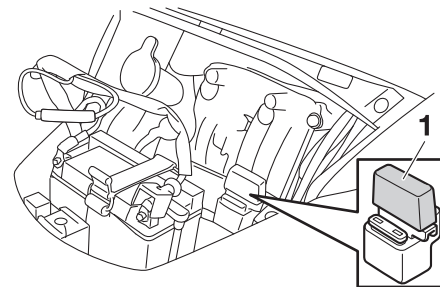

1. Fusible principal

El portafusibles se encuentra al lado de la batería. Desmonte el panel A para acceder al fusible. (Véase la página 6-7).

Si el fusible está fundido, cámbielo del modo siguiente.

1. Gire la llave a la posición “⊗” y desactive todos los circuitos eléctricos.
2. Extraiga el fusible fundido e instale uno nuevo del amperaje especificado. **¡ADVERTENCIA!** Para evitar una avería grave del sistema eléctrico y posiblemente un incendio, no utilice un fusible con un amperaje superior al recomendado. [SWA15132] **ATENCIÓN:** Después de extraer y colocar el fusible principal deberá girar el interruptor principal de la posición “○” a la posición “⊗”

MANTENIMIENTO Y AJUSTES PERIÓDICOS

tres veces a intervalos de 3 segundos para inicializar el sistema de control del ralentí. [SCAM1130]

Fusible especificado:
15.0 A

3. Gire la llave a la posición “○” y active los circuitos eléctricos para comprobar que los dispositivos funcionen.
4. Si el fusible se funde de nuevo inmediatamente, solicite a un concesionario Yamaha que revise el sistema eléctrico.

Cambio de la bombilla del faro

SAUS1403

Si se funde la bombilla del faro, cámbiela del modo siguiente.

SCA10651

ATENCIÓN

Evite dañar los componentes siguientes:

- **Bombilla del faro**

No toque la parte de cristal de la bombilla del faro para no mancharla de aceite, ya que de lo contrario perdería transparencia, luminosidad y durabilidad. Elimine completamente toda suciedad y marcas de dedos en la bombilla del faro con un trapo humedecido en alcohol o diluyente.

- **Óptica del faro**

No pegue ningún tipo de película coloreada o adhesivos sobre la óptica del faro.

No utilice una bombilla de faro de potencia superior a la especificada.

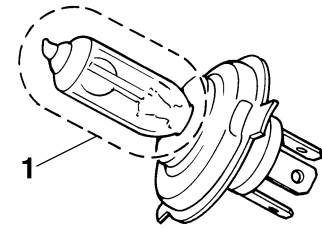

1. No tocar la parte de cristal de la bombilla.

SCA10671

ATENCIÓN

Es aconsejable que un concesionario Yamaha realice este trabajo.

1. Coloque el scooter sobre el caballete central.
2. Desmonte el carenado A. (Véase la página 6-7).
3. Desconecte el acoplador del faro.

MANTENIMIENTO Y AJUSTES PERIÓDICOS

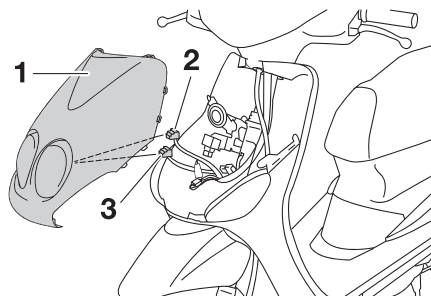

1. Carenado
2. Acoplador del faro
3. Conector del cable de la luz de posición
4. Desmonte la tapa de la bombilla del faro.

6

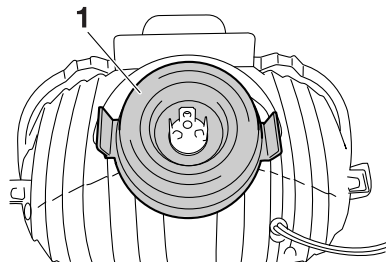

1. Tapa de la bombilla del faro
5. Desenganche el portabombillas del faro y luego extraiga la bombilla fundida.

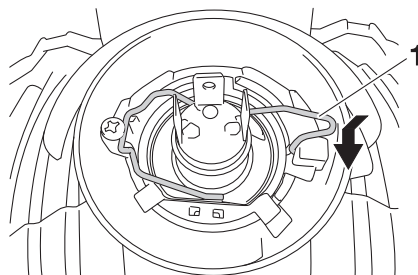

1. Portabombillas del faro
6. Coloque una nueva bombilla en su sitio y sujétela en el portabombillas.
7. Monte la tapa de la bombilla del faro.
8. Conecte el acoplador del faro.
9. Monte el carenado.
10. Solicite a un concesionario Yamaha que ajuste la luz del faro según sea necesario.

Cambio de la bombilla de un intermitente delantero

SAUT1264

SCA10671

ATENCIÓN

Es aconsejable que un concesionario Yamaha realice este trabajo.

1. Coloque el scooter sobre el caballete central.
2. Desmonte el carenado A. (Véase la página 6-7).
3. Desmonte el portabombilla de la luz de intermitencia (junto con la bombilla) girándolo en sentido contrario a las agujas del reloj.

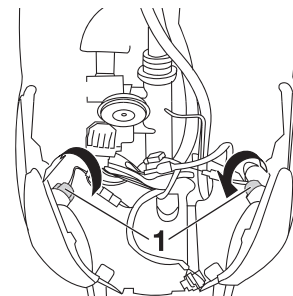

1. Portabombilla de la luz de intermitencia
4. Extraiga la bombilla fundida empujándola hacia adentro y girándola en el sentido contrario al de las agujas del reloj.

MANTENIMIENTO Y AJUSTES PERIÓDICOS

5. Introduzca una nueva bombilla en el casquillo, empújela hacia adentro y luego gírela en el sentido de las agujas del reloj hasta que se detenga.
6. Monte el casquillo (con la bombilla) girándolo en el sentido de las agujas del reloj.
7. Monte el carenado.

Cambio de la bombilla de un intermitente o de la luz de freno/piloto trasero

SAU24284

1. Desmonte la óptica extrayendo los tornillos.



1. Tornillo
2. Óptica de la luz de freno/piloto trasero

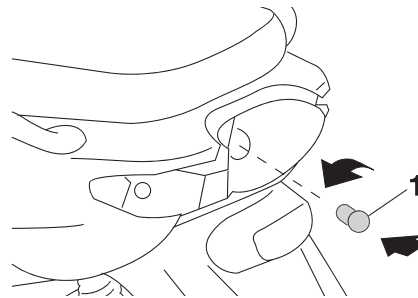

1. Bombilla de la luz de freno/piloto trasero



1. Bombilla de la luz de intermitencia

2. Extraiga la bombilla fundida empujándola hacia adentro y girándola en el sentido contrario al de las agujas del reloj.
3. Introduzca una nueva bombilla en el casquillo, empújela hacia adentro y luego gírela en el sentido de las agujas del reloj hasta que se detenga.
4. Monte la óptica colocando los tornillos. **ATENCIÓN: No apriete excesivamente los tornillos, ya que puede romperse la óptica.** [SCA10682]

MANTENIMIENTO Y AJUSTES PERIÓDICOS

SAU24331

Luz de la matrícula

Si la luz de la matrícula no se enciende, haga revisar el circuito eléctrico o cambiar la bombilla en un concesionario Yamaha.

SAU45465

Cambio de la bombilla de la luz de posición

Si se funde la bombilla de la luz de posición, cámbiela del modo siguiente.

1. Coloque el vehículo sobre el caballete central.
2. Desmonte el carenado A. (Véase la página 6-7).
3. Extraiga el casquillo de la luz de posición (junto con la bombilla) tirando de él.

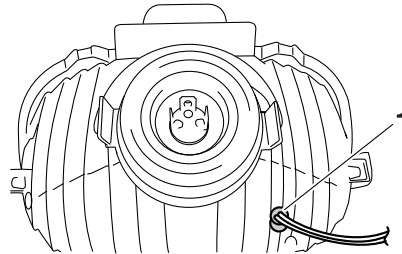

1. Casquillo de la bombilla de la luz de posición delantera

4. Tire de la bombilla fundida para extraerla.

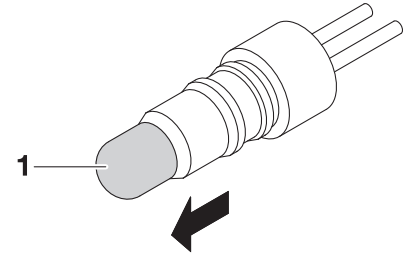

1. Bombilla de la luz de posición delantera

5. Introduzca una nueva bombilla en el casquillo.
6. Monte el casquillo (con la bombilla) empujándolo dentro.
7. Monte el carenado.

SAU25882

Identificación de averías

Aunque los scooter Yamaha son objeto de una completa revisión antes de salir de fábrica, pueden surgir problemas durante su utilización. Cualquier problema en los sistemas de combustible, compresión o encendido, por ejemplo, puede dificultar el arranque y provocar una disminución de la potencia.

Los siguientes cuadros de identificación de averías constituyen un procedimiento rápido y fácil para que usted mismo compruebe esos sistemas vitales. No obstante, si es necesario realizar cualquier reparación del scooter, llévelo a un concesionario Yamaha cuyos técnicos cualificados disponen de las herramientas, experiencia y conocimientos necesarios para repararlo correctamente.

Utilice únicamente repuestos originales Yamaha. Las imitaciones pueden parecerse a los repuestos originales Yamaha pero a menudo son de inferior calidad, menos duraderos y pueden ocasionar costosas facturas de reparación.

SWA15142

ADVERTENCIA

Cuando revise el sistema de combustible no fume y verifique que no haya llamas vivas ni chispas en el lugar,

incluidos pilotos luminosos de calentadores de agua u hornos. La gasolina o los vapores de gasolina pueden inflamarse o explotar y provocar graves daños personales o materiales.

MANTENIMIENTO Y AJUSTES PERIÓDICOS

SAUM3290

Cuadros de identificación de averías

Problemas de arranque o reducción de las prestaciones del motor

1. Gasolina

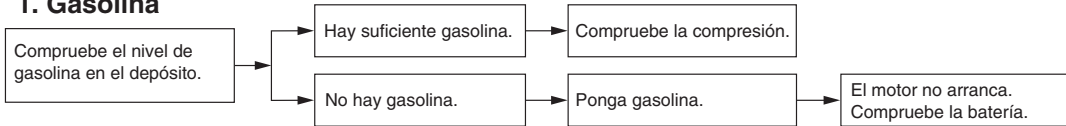

2. Batería

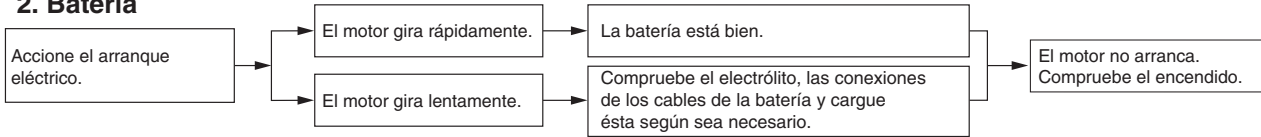

3. Encendido

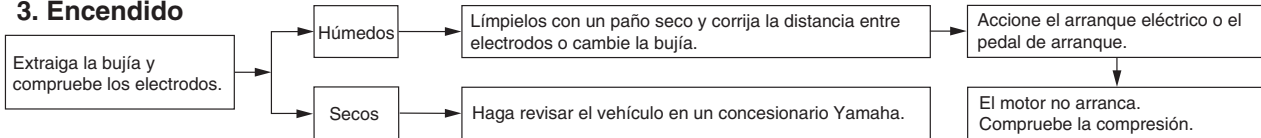

4. Compresión

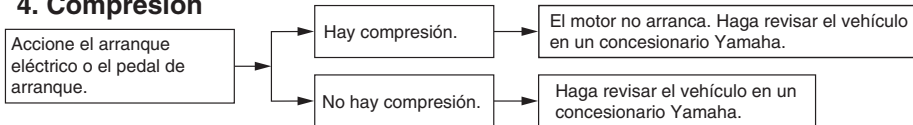

MANTENIMIENTO Y AJUSTES PERIÓDICOS

Sobrecalentamiento del motor

SWAT1041

⚠ ADVERTENCIA

- No quite el tapón del radiador cuando el motor y el radiador estén calientes. Puede salir un chorro a presión de líquido y vapor calientes y provocar graves lesiones. Espere hasta que se haya enfriado el motor.
- Coloque un trapo grueso, como una toalla, sobre el tapón del radiador; luego gire lentamente el tapón en el sentido contrario al de las agujas del reloj hasta el tope para que se libere toda la presión residual. Cuando deje de oírse el silbido, presione el tapón hacia abajo mientras lo gira en el sentido contrario al de las agujas del reloj y luego extráigalo.

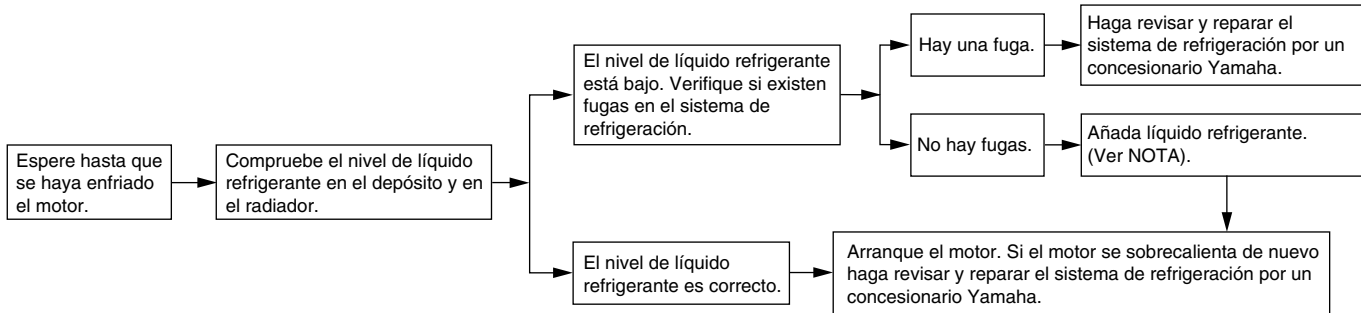

NOTA

Si no dispone de líquido refrigerante, puede utilizar agua del grifo en su lugar de forma provisional, siempre que la cambie por el líquido refrigerante recomendado lo antes posible.

CUIDADOS Y ALMACENAMIENTO DEL SCOOTER

Precaución relativa al color mate

SAU37834

SCA15193

ATENCIÓN

Algunos modelos están provistos de piezas acabadas en colores mate. Antes de limpiar el vehículo, pregunte en un concesionario Yamaha qué productos se pueden utilizar. Si utiliza un cepillo, productos químicos o detergentes fuertes para limpiar estas piezas rayará o dañará la superficie. Asimismo, evite aplicar cera a las piezas con acabado en color mate.

Cuidados

SAU26096

Si bien el diseño abierto de un scooter revela el atractivo de la tecnología, también la hace más vulnerable. El óxido y la corrosión pueden desarrollarse incluso cuando se utilizan componentes de alta tecnología. Un tubo de escape oxidado puede pasar desapercibido en un coche, pero afea el aspecto general de un scooter. El cuidado frecuente y adecuado no sólo se ajusta a los términos de la garantía, sino que además mantiene la buena imagen del scooter, prolonga su vida útil y optimiza sus prestaciones.

Antes de limpiarlo

1. Cubra la salida del silenciador con una bolsa de plástico cuando el motor se haya enfriado.
2. Verifique que todas las tapas y cubiertas, así como todos los acopladores y conectores eléctricos, incluidas las tapas de bujía, estén bien apretados.
3. Elimine la suciedad incrustada, como pueden ser los restos de aceite quemado sobre el cárter, con un desengrasador y un cepillo, pero no aplique nunca tales productos sobre los sellos, las juntas y los ejes de las ruedas. Enjuague siempre la suciedad y el desengrasador con agua.

Limpieza

SCA10784

ATENCIÓN

- No utilice limpiadores de ruedas con alto contenido de ácido, especialmente para las ruedas de radios. Si utiliza tales productos para la suciedad difícil de eliminar, no deje el limpiador sobre la zona afectada durante más tiempo del que figure en las instrucciones. Asimismo, enjuague completamente la zona con agua, séquela inmediatamente y a continuación aplique un protector en aerosol contra la corrosión.
- Una limpieza inadecuada puede dañar las partes de plástico (como los carenados, paneles, parabrisas, la óptica del faro o del indicador, etc.) y los silenciadores. Para limpiar el plástico utilice únicamente un trapo suave y limpio o una esponja y agua. No obstante, si las piezas de plástico no quedan bien limpias con agua, se puede diluir en ella un detergente suave. Se debe eliminar con agua abundante todo residuo de detergente, pues este resulta perjudicial para las piezas de plástico.

CUIDADOS Y ALMACENAMIENTO DEL SCOOTER

- **No utilice productos químicos fuertes para las piezas de plástico. Evite utilizar trapos o esponjas que hayan estado en contacto con productos de limpieza fuertes o abrasivos, disolventes o diluyentes, combustibles (gasolina), desoxidantes o antioxidantes, líquido de frenos, anticongelante o electrolito.**
- **No utilice aparatos de lavado a presión o limpiadores al vapor, ya que puede penetrar agua y deteriorar las zonas siguientes: juntas (de cojinetes de ruedas y basculantes, horquilla y frenos), componentes eléctricos (acopladores, conectores, instrumentos interruptores y luces), tubos respiraderos y de ventilación.**
- **Scooters provistos de parabrisas: No utilice limpiadores fuertes o esponjas duras, ya que pueden deslucir o rayar. Algunos productos de limpieza para plásticos pueden dejar rayas sobre el parabrisas. Pruebe el producto sobre una pequeña parte oculta del parabrisas para asegurarse de que no deja marcas. Si se raya el parabrisas, utilice un pulimento de calidad para plásticos después de lavarlo.**

Después de una utilización normal

Elimine la suciedad con agua tibia, un detergente suave y una esponja blanda y limpia, aclarando luego completamente con agua limpia. Utilice un cepillo de dientes o de botellas para limpiar los lugares de difícil acceso. La suciedad incrustada y los insectos se eliminarán más fácilmente si se cubre la zona con un trapo húmedo durante unos minutos antes de limpiarla.

Después de conducir con lluvia, junto al mar o en calles donde se haya esparcido sal

La sal marina o las salpicaduras de agua salada en las calles durante el invierno resultan sumamente corrosivas en combinación con el agua; observe el procedimiento siguiente cada vez que circule con lluvia, junto al mar o en calles donde se haya esparcido sal.

NOTA

La sal esparcida en las calles durante el invierno puede permanecer hasta bien entrada la primavera.

1. Lave el scooter con agua fría y un detergente suave cuando el motor se haya enfriado. **ATENCIÓN: No utilice agua caliente, ya que incrementa la acción corrosiva de la sal.** [SCA10792]

2. Aplique un aerosol anticorrosión a todas las superficies de metal, incluidas las superficies cromadas y chapadas con níquel, para prevenir la corrosión.

Limpieza del parabrisas

No utilice limpiadores alcalinos o muy ácidos, gasolina, líquido de frenos ni cualquier otro disolvente. Limpie el parabrisas con un paño o una esponja humedecidos con un detergente suave y seguidamente enjuáguelo bien con agua abundante. Como limpieza adicional, utilice Yamaha Windshield Cleaner u otro limpiador de parabrisas de alta calidad. Algunos productos de limpieza para plásticos pueden dejar rayas en el parabrisas. Antes de utilizar tales productos, pruébelos en una parte del parabrisas que no afecte a la visibilidad y donde pase desapercibido.

Después de la limpieza

1. Seque el scooter con una gamuza o un trapo absorbente.
2. Utilice un abrillantador de cromo para dar brillo a las piezas de cromo, aluminio y acero inoxidable, incluido el sistema de escape. (Con el abrillantador puede incluso eliminarse la decoloración térmica de los sistemas de escape de acero inoxidable).

CUIDADOS Y ALMACENAMIENTO DEL SCOOTER

3. Se recomienda aplicar un aerosol anticorrosión a todas las superficies de metal, incluidas las superficies cromadas y chapadas con níquel, para prevenir la corrosión.
4. Utilice aceite en aerosol como limpiador universal para eliminar todo resto de suciedad.
5. Retoque los pequeños daños en la pintura provocados por piedras, etc.
6. Aplique cera a todas las superficies pintadas.
7. Deje que el scooter se seque por completo antes de guardarlo o cubrirlo.

SWA10943

ADVERTENCIA

La presencia de contaminantes en los frenos o en los neumáticos puede provocar la pérdida de control.

- **Verifique que no haya aceite o cera en los frenos o en los neumáticos. Si es preciso, limpie los discos y los forros de freno con un limpiador normal de discos de freno o acetona, y lave los neumáticos con agua tibia y un detergente suave.**
- **Antes de utilizar el scooter pruebe los frenos y su comportamiento en las curvas.**

SCA10801

ATENCIÓN

- **Aplique aceite en aerosol y cera de forma moderada, eliminando los excesos.**
- **No aplique nunca aceite o cera sobre piezas de goma o de plástico; trátelas con un producto adecuado para su mantenimiento.**
- **Evite el uso de compuestos abillantadores abrasivos que pueden desgastar la pintura.**

NOTA

- Solicite consejo a un concesionario Yamaha acerca de los productos que puede utilizar.
- Con el lavado, la lluvia o los climas húmedos la óptica del faro se puede empañar. Encender el faro durante un breve periodo ayudará a eliminar la humedad de la óptica.

SAU36564

Almacenamiento

Periodo corto

Guarde siempre el scooter en un lugar fresco y seco y, si es preciso, protéjalo contra el polvo con una funda porosa. Verifique que el motor y el sistema de escape estén fríos antes de cubrir el scooter.

SCA10821

ATENCIÓN

- **Si guarda el scooter en un lugar mal ventilado o lo cubre con una lona cuando todavía esté mojado, el agua y la humedad penetrarán en su interior y se oxidará.**
- **Para prevenir la corrosión, evite sótanos húmedos, establos (por la presencia de amoníaco) y lugares en los que se almacenen productos químicos fuertes.**

Periodo largo

Antes de guardar el scooter durante varios meses:

1. Observe todas las instrucciones que se facilitan en el apartado "Cuidados" de este capítulo.

CUIDADOS Y ALMACENAMIENTO DEL SCOOTER

2. Llene el depósito de gasolina y añada estabilizador de gasolina (si dispone de él) para evitar que el depósito se oxide y la gasolina se deteriore.
3. Observe los pasos siguientes para proteger el cilindro, los aros del pistón, etc. contra la corrosión.
 - a. Desmonte la tapa de la bujía y la bujía.
 - b. Vierta una cucharada de las de té de aceite de motor por el orificio para la bujía.
 - c. Monte la tapa de la bujía en la bujía y seguidamente coloque esta sobre la culata para que los electrodos queden en contacto con masa. (Elo limitará las chispas durante el paso siguiente).
 - d. Haga girar varias veces el motor con el arranque eléctrico. (Así se cubrirá la pared del cilindro con aceite).
 - e. Quite la tapa de bujía de la bujía y luego monte esta y su tapa.
¡ADVERTENCIA! Para evitar daños o lesiones por chispas, conecte a masa los electrodos de la bujía cuando haga girar el motor. [SWA10952]
4. Engrase todos los cables de control y los puntos de pivote de las palancas y pedales, así como el caballete central/lateral.
5. Compruebe y, si es preciso, corrija la presión de los neumáticos y luego levante el scooter de forma que las dos ruedas queden por encima del suelo. Alternativamente, gire un poco las ruedas cada mes para evitar que los neumáticos se degraden en un punto.
6. Cubra la salida del silenciador con una bolsa de plástico para evitar que penetre humedad.
7. Desmonte la batería y cárguela completamente. Guárdela en un lugar fresco y seco y cárguela una vez al mes. No guarde la batería en un lugar excesivamente frío o caliente [menos de 0 °C (30 °F) o más de 30 °C (90 °F)]. Para más información relativa al almacenamiento de la batería, consulte la página 6-24.

NOTA

Efectúe todas las reparaciones necesarias antes de guardar el scooter.

ESPECIFICACIONES

Dimensiones:

Longitud total:

1840 mm (72.4 in)

Anchura total:

793 mm (31.2 in)

Altura total:

1125 mm (44.3 in)

Altura del asiento:

793 mm (31.2 in)

Distancia entre ejes:

1275 mm (50.2 in)

Holgura mínima al suelo:

154 mm (6.06 in)

Radio de giro mínimo:

3880 mm (152.8 in)

Peso:

Peso en orden de marcha:

95 kg (210 lb)

Motor:

Tipo de motor:

4 tiempos, refrigerado por líquido, SOHC

Disposición de cilindros:

Cilindro sencillo

Cilindrada:

49 cm³

Calibre × Carrera:

38.0 × 43.5 mm (1.50 × 1.71 in)

Relación de compresión:

12.00 : 1

Sistema de arranque:

Sistema de arranque eléctrico y a pedal

Sistema de lubricación:

Cárter húmedo

Aceite de motor:

Tipo:

SAE 10W-30, 10W-40, 20W-40 o 20W-50

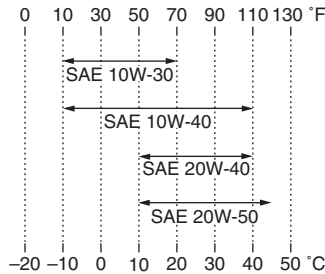

Calidad de aceite de motor recomendado:

Servicio API tipo SG o superior/JASO MA

Cantidad de aceite de motor:

Cambio periódico de aceite:

0.78 L (0.82 US qt, 0.69 Imp.qt)

Aceite de la transmisión final:

Tipo:

Aceite de motor SAE 10W-30 tipo SE

Cantidad:

0.10 L (0.11 US qt, 0.09 Imp.qt)

Sistema de refrigeración:

Capacidad del depósito de líquido

refrigerante (hasta la marca de nivel máximo):

0.26 L (0.27 US qt, 0.23 Imp.qt)

Capacidad del radiador (incluidas todas las rutas):

0.52 L (0.55 US qt, 0.46 Imp.qt)

Filtro de aire:

Filtro de aire:

Elemento de papel revestido con aceite

Combustible:

Combustible recomendado:

Gasolina súper sin plomo (Gasohol (E10) aceptable)

Capacidad del depósito de combustible:

5.4 L (1.43 US gal, 1.19 Imp.gal)

Cantidad de reserva de combustible:

0.9 L (0.24 US gal, 0.20 Imp.gal)

Inyección de gasolina:

Cuerpo del acelerador:

Marca ID:

3B31 00

Bujía(s):

Fabricante/modelo:

NGK/CR7E

Distancia entre electrodos de la bujía:

0.7–0.8 mm (0.028–0.031 in)

Embrague:

Tipo de embrague:

Automático centrífugo en seco

Transmisión:

Relación de reducción primaria:

1

Transmisión final:

Engranaje

Relación de reducción secundaria:

14.667 (52/13 x 44/12)

Tipo de transmisión:

Correa trapezoidal automática

Operación:

Tipo automático centrífugo

Chasis:

- Tipo de bastidor:
Bastidor en J
- Ángulo del eje delantero:
26.50 °
- Base del ángulo de inclinación:
92 mm (3.6 in)

Neumático delantero:

- Tipo:
Sin cámara
- Tamaño:
120/70-12 M/C 51L
- Fabricante/modelo:
VEE RUBBER
- Fabricante/modelo:
CONTINENTAL / ZIPPY 1
- Fabricante/modelo:
PIRELLI / SL26

Neumático trasero:

- Tipo:
Sin cámara
- Tamaño:
130/70-12 56L
- Fabricante/modelo:
VEE RUBBER
- Fabricante/modelo:
CONTINENTAL / ZIPPY 1
- Fabricante/modelo:
PIRELLI / SL26

Carga:

- Carga máxima:
163 kg (359 lb)
(Peso total del conductor, el pasajero, el equipaje y los accesorios)

Presión de aire del neumático (medida en neumáticos en frío):

- Condiciones de carga:
0–90 kg (0–198 lb)
- Delantero:
175 kPa (1.75 kgf/cm², 25 psi)
- Trasero:
200 kPa (2.00 kgf/cm², 29 psi)
- Condiciones de carga:
90–163 kg (198–359 lb)
- Delantero:
175 kPa (1.75 kgf/cm², 25 psi)
- Trasero:
225 kPa (2.25 kgf/cm², 33 psi)

Rueda delantera:

- Tipo de rueda:
Rueda de fundición
- Tamaño de la llanta:
12 x MT3.50

Rueda trasera:

- Tipo de rueda:
Rueda de fundición
- Tamaño de la llanta:
12 x MT3.50

Freno delantero:

- Tipo:
Freno de disco sencillo
- Operación:
Operación con mano derecha
- Líquido de frenos especificado:
DOT 4

Freno trasero:

- Tipo:
Freno de tambor

- Operación:
Operación con mano izquierda

Suspensión delantera:

- Tipo:
Horquilla telescópica
- Tipo de muelle/amortiguador:
Muelle helicoidal / amortiguador de aceite
- Trayectoria de la rueda:
70.0 mm (2.76 in)

Suspensión trasera:

- Tipo:
Basculante unitaria
- Tipo de muelle/amortiguador:
Muelle helicoidal / amortiguador de aceite
- Trayectoria de la rueda:
60.0 mm (2.36 in)

Sistema eléctrico:

- Sistema de encendido:
TCI
- Sistema estándar:
Magnetto CA

Batería:

- Modelo:
GS CB5L-B
- Voltaje, capacidad:
12 V, 5.0 Ah

Faro delantero:

- Tipo de bombilla:
Bombilla halógena

Voltaje, potencia de la bombilla x cantidad:

- Faro delantero:
12 V, 35.0 W/35.0 W x 1

ESPECIFICACIONES

Luz de freno y posterior:

12 V, 5.0 W/21.0 W × 1

Luz de intermitencia delantera:

12 V, 10.0 W × 2

Luz de intermitencia trasera:

12 V, 10.0 W × 2

Luz auxiliar:

12 V, 5.0 W × 1 (CHE)

Luz de la matrícula:

12 V, 5.0 W × 1 (CYP, IRL, CHE)

Luz de instrumentos:

LED

Luz indicadora de luz de carretera:

LED

Luz indicadora de intermitencia:

LED

Luz de aviso del nivel de gasolina:

LED

Luz de alarma de temperatura del refrigerante:

LED

Luz de aviso de avería en el motor:

LED

Fusibles:

Fusible principal:

15.0 A

Números de identificación

SAU48613

Anote el número de identificación del vehículo y los datos de la etiqueta del modelo en los espacios previstos más abajo para utilizarlos como referencia cuando solicite repuestos a un concesionario Yamaha o en caso de robo del vehículo.

NÚMERO DE IDENTIFICACIÓN DEL VEHÍCULO:

INFORMACIÓN DE LA ETIQUETA DEL MODELO:

Número de identificación del vehículo

SAU26411

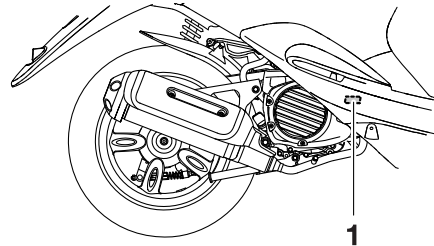

1. Número de identificación del vehículo

El número de identificación del vehículo está grabado en el bastidor.

NOTA

El número de identificación del vehículo sirve para identificar el vehículo y puede utilizarse para registrarla ante las autoridades de su localidad a efectos de matriculación.

Etiqueta del modelo

SAU26491

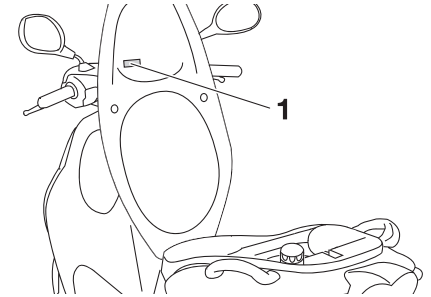

1. Etiqueta del modelo

La etiqueta del modelo está pegada en la parte inferior del asiento. (Véase la página 3-11). Anote los datos que figuran en esta etiqueta en el espacio previsto. Necesitará estos datos cuando solicite repuestos a un concesionario Yamaha.

INDEX

A

Aceite de la transmisión final6-12
Aceite de motor6-9
Aceleración y desaceleración5-2
Almacenamiento7-3
Arranque del motor en frío.....5-1
Asiento.....3-11
Aspectos de seguridad en la
conducción.....1-5

B

Batería.....6-24
Bombilla del faro, cambio.....6-26
Bombilla del intermitente (delantero),
cambio.....6-27
Bombilla de una luz de posición,
cambio.....6-29
Bombilla de un intermitente o de la luz
de freno/piloto trasero, cambio.....6-28
Bujía, comprobación.....6-8

C

Caballote central, comprobación y
engrase.....6-22
Cables, comprobación y engrase.....6-21
Carenado y panel, desmontaje y
montaje.....6-7
Catalizador.....3-10
Cojinetes de las ruedas,
comprobación6-23
Color mate, precaución7-1
Compartimento portaobjetos3-12
Conmutador de la luz de cruce/
carretera3-6
Consumo de gasolina, consejos para
reducirlo.....5-3

Cuadros de identificación de averías... 6-31
Cuidados7-1

D

Dirección, comprobación6-23

E

Especificaciones8-1
Estacionamiento.....5-4
Etiqueta del modelo9-1

F

Filtro de aire y tubo de drenaje,
cambio y limpieza6-14
Frenada5-3
Fusible, cambio6-25

G

Gancho para equipaje.....3-12
Gasolina3-8

H

Holgura de la válvula.....6-15
Horquilla delantera, comprobación6-22

I

Identificación de averías.....6-30
Información relativa a la seguridad1-1
Inicio de la marcha5-2
Interruptor de arranque3-6
Interruptor de intermitencia.....3-6
Interruptor de la bocina3-6
Interruptores del manillar3-6
Interruptor principal/Bloqueo de la
dirección3-1

J

Juego libre de la maneta de freno
delantero, comprobación.....6-18
Juego libre de la maneta del freno
trasero, ajuste6-18

Juego libre del puño del acelerador,
comprobación6-15

L

Líquido de freno, comprobación.....6-20
Líquido de frenos, cambio6-21
Líquido refrigerante.....6-13
Luz de aviso de avería del motor.....3-2
Luz de aviso de la temperatura del
líquido refrigerante.....3-2
Luz de aviso del nivel de gasolina3-2
Luz de la matrícula.....6-29
Luz indicadora de intermitencia.....3-2

M

Maneta del freno, delantero.....3-7
Maneta del freno, trasero.....3-7
Manetas de freno, engrase6-22
Mantenimiento, sistema de control de
emisiones.....6-2
Mantenimiento y engrase, periódicos.....6-3

N

Neumáticos.....6-15
Número de identificación del vehículo.....9-1
Números de identificación9-1

P

Pastillas y zapatas de freno,
comprobación6-19
Puño del acelerador y cable,
comprobación y engrase.....6-21

R

Rodaje del motor5-4
Ruedas.....6-18

S

Sistema de arranque a pedal3-11
Situación de las piezas2-1

T

Tapón del depósito de gasolina	3-8
Testigo de luces de carretera.....	3-2
Testigos y luces de advertencia.....	3-2
Tubo de desbordamiento del depósito de gasolina.....	3-10

V

Visor multifunción.....	3-3
-------------------------	-----



MBK Industrie

Z.I. de Rouvroy 02100 Saint Quentin

Société Anonyme au capital de 45 000 000 €

R.C St-Quentin B 329 035 422

PRINTED IN FRANCE
2013.07 (S)