



⚠ Bitte lesen Sie diese Bedienungsanleitung sorgfältig durch, bevor Sie das Fahrzeug in Betrieb nehmen.

BEDIENUNGSANLEITUNG



CW50
CW50L
CW50N

2B6-F8199-G1

 **Bitte lesen Sie diese Bedienungsanleitung sorgfältig durch, bevor Sie das Fahrzeug in Betrieb nehmen. Diese Bedienungsanleitung muss, wenn das Fahrzeug verkauft wird, beim Fahrzeug verbleiben.**

Willkommen in der Motorradwelt von Yamaha!

Sie besitzen nun eine CW50/CW50L/CW50N, die mit jahrzehntelanger Erfahrung sowie neuester Yamaha-Technologie entwickelt und gebaut wurde. Daraus resultiert ein hohes Maß an Qualität und die sprichwörtliche Yamaha-Zuverlässigkeit.

Damit Sie alle Vorzüge dieser CW50/CW50L/CW50N nutzen können, lesen Sie bitte diese Bedienungsanleitung sorgfältig durch. Denn die Bedienungsanleitung informiert Sie nicht nur, wie Sie Ihren Motorroller am besten bedienen, inspizieren und warten, sondern auch, wie Sie sich und ggf. Ihren Beifahrer vor Unfällen schützen.

Wenn Sie die vielen Tipps der Bedienungsanleitung nutzen, garantieren wir den bestmöglichen Werterhalt dieses Motorrollers. Sollten Sie darüber hinaus noch weitere Fragen haben, wenden Sie sich an die nächste Yamaha-Fachwerkstatt Ihres Vertrauens.

Allzeit gute Fahrt wünscht Ihnen das Yamaha-Team! Und denken Sie stets daran, Sicherheit geht vor!

Yamaha ist beständig um Fortschritte in Design und Qualität der Produkte bemüht. Daher könnten zwischen Ihrem Motorroller und dieser Anleitung kleine Abweichungen auftreten, obwohl diese Anleitung die neuesten Produktinformationen enthält, die bis zur Veröffentlichung erhältlich waren. Wenn Sie Fragen zu dieser Anleitung haben, wenden Sie sich bitte an eine Yamaha-Fachwerkstatt.





Diese Anleitung aufmerksam und vollständig vor der Inbetriebnahme des Motorrollers durchlesen.

KENNZEICHNUNG WICHTIGER HINWEISE

GAU10133

Besonders wichtige Informationen sind in der Anleitung folgendermaßen gekennzeichnet:

	Dies ist das Sicherheits-Warnsymbol. Es warnt Sie vor potenziellen Verletzungsgefahren. Befolgen Sie alle Sicherheitsanweisungen, die diesem Symbol folgen, um mögliche schwere oder tödliche Verletzungen zu vermeiden.
	Das Zeichen WARNUNG weist auf eine gefährliche Situation hin, die, wenn sie nicht vermieden wird, zu tödlichen oder schweren Verletzungen führen kann.
	Das Zeichen ACHTUNG bedeutet, dass spezielle Vorsichtsmaßnahmen getroffen werden müssen, um eine Beschädigung des Fahrzeugs oder anderen Eigentums zu vermeiden.
HINWEIS	Das Zeichen HINWEIS gibt Zusatzinformationen, um bestimmte Vorgänge oder Arbeiten zu vereinfachen oder zu klären.

*Produkt und technische Daten können ohne vorherige Ankündigung geändert werden.

KENNZEICHNUNG WICHTIGER HINWEISE

GAUM1011

**CW50/CW50L/CW50N
BEDIENUNGSANLEITUNG
©2012 MBK INDUSTRIE
1. Auflage, Oktober 2012
Alle Rechte vorbehalten
Nachdruck, Vervielfältigung und Verbrei-
tung, auch auszugsweise,
ist ohne schriftliche Genehmigung der
MBK INDUSTRIE
nicht gestattet.
Gedruckt in Frankreich.**

INHALT

SICHERHEITSINFORMATIONEN 1-1	Federbein einstellen (nur Modell CW50L)..... 3-10	Vergaser einstellen 6-10
Weitere Tipps zur Fahrsicherheit 1-6	Gepäckhaken 3-11	Spiel des Gasdrehgriffs prüfen 6-10
BESCHREIBUNG2-1	ZU IHRER SICHERHEIT – ROUTINEKONTROLLE VOR FAHRTBEGINN 4-1	Reifen 6-10
Linke Seitenansicht2-1	WICHTIGE FAHR- UND BEDIENUNGSHINWEISE 5-1	Gussräder 6-12
Rechte Seitenansicht.....2-2	Anlassen (kalter Motor) 5-1	Spiel des Vorderradbremshhebels prüfen 6-13
ARMATUREN, BEDIENUNGSELEMENTE UND DEREN FUNKTION3-1	Anfahren 5-2	Spiel des Hinterradbremshhebels einstellen 6-13
Zünd-/Lenkschloss3-1	Beschleunigen und Verlangsamen 5-2	Vorderrad-Scheibenbremsbeläge und Hinterrad- Trommelbremsbeläge prüfen ... 6-14
Kontroll- und Warnleuchten3-2	Bremsen 5-2	Bremsflüssigkeitsstand prüfen 6-14
Tachometer (CW50/CW50L)3-3	Tipps zum Kraftstoffsparen 5-3	Bremsflüssigkeit wechseln 6-15
Tachometer (CW50N)3-4	Einfahrvorschriften 5-3	Bowdenzüge prüfen und schmieren 6-16
Tankanzeige (CW50/CW50L).....3-4	Parken 5-4	Gasdrehgriff und Gaszug kontrollieren und schmieren 6-16
Lenkerarmaturen3-4	REGELMÄSSIGE WARTUNG UND EINSTELLUNG 6-1	Handbremshebel der Vorder- und Hinterradbremse schmieren 6-16
Handbremshebel (Vorderradbremse)3-5	Tabelle für regelmäßige Wartung des Abgas-Kontrollsystems 6-2	Hauptständer prüfen und schmieren 6-17
Handbremshebel (Hinterradbremse)3-5	Allgemeine Wartungs- und Schmiertabelle 6-3	Teleskopgabel prüfen 6-18
Tankverschluss und Frischöl-Tankverschluss3-6	Verkleidungsteile und Abdeckungen abnehmen und montieren 6-6	Lenkung prüfen 6-18
Kraftstoff3-6	Zündkerze prüfen 6-7	Radlager prüfen 6-19
Katalysator3-7	Achsgetriebeöl 6-8	Batterie 6-19
Zweitakt-Motoröl3-8	Luffiltereinsatz reinigen 6-9	Sicherung wechseln 6-21
Kickstarter3-8		Scheinwerferlampe auswechseln 6-21
Sicherungshalterung3-9		Rücklicht-/Bremslichtlampe auswechseln 6-22
Sitzbank3-9		Blinkerlampe auswechseln 6-22
Gehäuse der Diebstahlsicherung3-10		

Fehlersuche6-23

Fehlersuchdiagramm6-24

PFLEGE UND STILLLEGUNG DES

MOTORROLLERS7-1

Vorsicht bei Mattfarben7-1

Pflege7-1

Abstellen7-4

TECHNISCHE DATEN8-1

KUNDENINFORMATION9-1

Identifizierungsnummern9-1

Seien Sie ein verantwortungsbewusster Halter

Als Fahrzeughalter sind Sie verantwortlich für den sicheren und ordnungsgemäßen Betrieb Ihres Motorrollers. Motorroller sind Zweiräder.

Ihr sicherer Einsatz und Betrieb hängen von den richtigen Fahrtechniken und von der Geschicklichkeit des Fahrers ab. Jeder Fahrer sollte die folgenden Voraussetzungen kennen, bevor er diesen Motorroller fährt.

Er oder sie sollte:

- Gründliche Anleitung von kompetenter Stelle über alle Aspekte des Fahrens mit einem Motorroller erhalten.
- Die in dieser Bedienungsanleitung angegebenen Warnungen und Wartungserfordernisse beachten.
- Qualifizierte Ausbildung in sicheren und richtigen Fahrtechniken erhalten.
- Professionelle technische Wartung gemäß dieser Bedienungsanleitung und/oder wenn die mechanischen Zustände dies erfordern.
- Niemals einen Motorroller ohne ausreichende vorherige Ausbildung oder Einweisung fahren. Belegen Sie einen Ausbildungskurs. Anfänger sollten bei

einem zertifizierten Ausbilder Trainingsstunden nehmen. Wenden Sie sich an einen autorisierten Motorrollerhändler, um Ausbildungskurse in Ihrer Nähe zu finden.

Sicheres Fahren

Vor jeder Fahrt das Fahrzeug auf sicheren Betriebszustand überprüfen. Werden Inspektions- und Wartungsarbeiten am Fahrzeug nicht korrekt ausgeführt, erhöht sich die Gefahr eines Unfalls oder einer Beschädigung des Fahrzeugs. Eine Liste der vor jeder Fahrt durchzuführenden Kontrollen finden Sie auf Seite 4-1.

- Dieser Motorroller ist für den Transport von einem Fahrer und einem Beifahrer ausgelegt.

HINWEIS

Auch wenn der Motorroller darauf ausgelegt ist, einen Beifahrer zu transportieren, sind hierzu die örtlichen Bestimmungen stets zu beachten.

- Die häufigste Ursache für Auto/Motorroller-Unfälle ist, dass Autofahrer die Motorroller im Verkehr nicht (oder zu spät) erkennen. Viele Unfälle wurden von Autofahrern verursacht, die den Motorroller nicht gesehen haben. Sich selbst auffallend zu erkennen zu ge-

ben ist daher eine sehr effektive Methode, Unfälle dieser Art zu reduzieren.

Deshalb:

- Tragen Sie eine Jacke mit auffallenden Farben.
- Wenn Sie sich einer Kreuzung nähern oder eine Kreuzung überqueren, besonders aufmerksam sein, da Motorrollerunfälle an Kreuzungen am häufigsten auftreten.
- Fahren Sie so, dass andere Autofahrer Sie sehen können. Vermeiden Sie es, im toten Winkel eines anderen Verkehrsteilnehmers zu fahren.
- Warten Sie niemals einen Motorroller, wenn Sie nicht über entsprechendes Wissen verfügen. Wenden Sie sich an einen autorisierten Motorrollerhändler, um grundlegende Informationen zur Rollerwartung zu erhalten. Bestimmte Wartungsarbeiten können nur von Fachleuten vorgenommen werden, die die entsprechende Zulassung besitzen.



- An vielen Unfällen sind unerfahrene Fahrer beteiligt. Tatsächlich haben viele Fahrer, die an einem Unfall beteiligt waren, nicht einmal einen gültigen Führerschein gehabt.
- Stellen Sie sicher, dass Sie qualifiziert sind einen Motorroller zu fahren, und dass Sie Ihren Motorroller nur an andere qualifizierte Fahrer ausleihen.
- Kennen Sie Ihre Fähigkeiten und Grenzen. Wenn Sie innerhalb Ihrer Grenzen fahren, kann dies dazu beitragen, einen Unfall zu vermeiden.
- Wir empfehlen Ihnen, dass Sie das Fahren mit Ihrem Motorroller solange in verkehrsfreien Bereichen üben, bis Sie mit dem Motorroller und allen seinen Bedienungselementen gründlich vertraut sind.
- Viele Unfälle wurden durch Fehler des Motorrollerfahrers verursacht. Ein typischer Fehler des Fahrers ist es, in einer Kurve wegen zu hoher Geschwindigkeit zu weit heraus getragen zu

werden oder Kurven zu schneiden (ungenügender Neigungswinkel im Verhältnis zur Geschwindigkeit).

- Halten Sie sich immer an die Geschwindigkeitsbegrenzungen und fahren Sie niemals schneller als durch Straßen- und Verkehrsbedingungen vertretbar ist.
- Bevor Sie abbiegen oder die Fahrspur wechseln, immer blinken. Stellen Sie sicher, dass andere Verkehrsteilnehmer Sie sehen können.
- Die Haltung des Fahrers und Mitfahrers ist für eine gute Kontrolle wichtig.
 - Der Fahrer sollte während der Fahrt beide Hände am Lenker und beide Füße auf den Fußrasten haben, um stets die Kontrolle über den Motorroller zu haben.
 - Der Mitfahrer sollte sich immer mit beiden Händen am Fahrer, am Sitzgurt oder am Haltegriff, falls vorhanden, festhalten und beide Füße auf den Fußrasten halten. Niemals Mitfahrer mitnehmen, welche nicht bequem beide Füße auf den Fußrasten halten können.
- Niemals unter Einfluss von Alkohol oder anderen Drogen oder Medikamenten fahren.

- Dieser Motorroller ist ausschließlich für das Fahren auf Straßen ausgelegt. Es ist nicht für Geländefahrten geeignet.

Schutzkleidung

Bei Motorrollerunfällen sind Kopfverletzungen die häufigste Todesursache. Die Benutzung eines Schutzhelms ist der absolut wichtigste Faktor, um Kopfverletzungen zu verhindern oder zu reduzieren.

- Tragen Sie immer einen sicherheitsgeprüften Helm.
- Tragen Sie ein Visier oder eine Schutzbrille. Kommt Wind in Ihre ungeschützten Augen könnte dies Ihre Sicht beeinträchtigen, und Sie könnten deshalb eine Gefahr verspätet erkennen.
- Eine Jacke, feste Schuhe, lange Hosen, Handschuhe usw. helfen dabei Abschürfungen oder Risswunden zu verhindern oder zu vermindern.
- Tragen Sie niemals lose sitzende Kleidung, da sie sich in den Lenkungshebeln oder Rädern verfangen könnte und Verletzung oder ein Unfall könnte die Folge sein.
- Tragen Sie immer Schutzkleidung, die Ihre Beine, Knöchel und Füße bedeckt. Der Motor und die Auspuffanlage

SICHERHEITSINFORMATIONEN

1

ge sind im und auch nach dem Betrieb sehr heiß, so dass es zu Verbrennungen kommen kann.

- Mitfahrer sollten diese Vorsichtsmaßnahmen ebenfalls beachten.

Vermeiden Sie Kohlenmonoxid-Vergiftungen

Auspuffgase enthalten immer Kohlenmonoxid, ein giftiges Gas mit tödlicher Wirkung. Das Einatmen von Kohlenmonoxid verursacht zunächst Kopfschmerzen, Schwindelgefühl, Benommenheit, Übelkeit, Verwirrtheit und führt schließlich zum Tod. Kohlenmonoxid ist ein farbloses, geruch- und geschmackloses Gas, das vorhanden sein kann, auch wenn Sie Auspuffgase weder sehen noch riechen. Eine tödliche Kohlenmonoxid-Konzentration kann sich sehr schnell ansammeln und Sie können binnen kurzer Zeit bewusstlos und damit unfähig werden, sich selbst zu helfen. Tödliche Kohlenmonoxid-Konzentrationen können sich auch stunden- oder sogar tagelang in geschlossenen oder schlecht belüfteten Räumen halten. Wenn Sie irgendein Symptom einer Kohlenmonoxid-Vergiftung an sich verspüren, verlassen Sie den Bereich sofort, atmen Sie frische Luft ein und **SUCHEN SIE SOFORT ÄRZTLICHE HILFE.**

- Lassen Sie Motoren nicht in geschlossenen Räumen laufen. Auch wenn Sie versuchen, die Motorabgase mit Hilfe von Ventilatoren, geöffneten Fenstern und Türen abzuführen, kann die Kohlenmonoxid-Konzentration trotzdem sehr schnell einen gefährlichen Pegel erreichen.
- Lassen Sie den Motor nicht in schlecht belüfteten oder teilweise geschlossenen Bereichen wie Schuppen, Garagen oder Carports laufen.
- Lassen Sie den Motor im Freien nicht an Stellen laufen, von wo aus die Abgase durch Öffnungen wie Fenster oder Türen in ein Gebäude gelangen können.

Beladung

Hinzufügen von Zubehör oder Gepäck kann die Stabilität und das Fahrverhalten Ihres Motorrollers beeinträchtigen, wenn die Gewichtsverteilung des Motorrollers verändert wird. Um die Möglichkeit eines Unfalls zu vermeiden, gehen Sie beim Hinzufügen von Gepäck oder Zubehör zu Ihrem Motorroller äußerst vorsichtig vor. Fahren Sie besonders vorsichtig, wenn Sie Ihren Motorroller zusätzlich beladen oder Zubehör hinzuge-

fügt haben. Im Folgenden einige allgemeine Richtlinien für das Beladen Ihres Motorrollers sowie Informationen über Zubehör: Das Gesamtgewicht von Fahrer, Mitfahrer, Zubehör und Gepäck darf die Höchstzuladungsgrenze nicht überschreiten. **Das Fahren mit einem überladenen Fahrzeug kann Unfälle verursachen.**

Max. Gesamtzuladung: 185 kg (408 lb)
--

Innerhalb dieser Gewichtsbeschränkung ist beim Beladen folgendes zu beachten:

- Das Gewicht von Gepäck und Zubehör sollte so niedrig und nahe wie möglich am Motorroller gehalten werden. Packen Sie die schwersten Teile so nah wie möglich am Fahrzeugschwerpunkt und stellen Sie im Interesse eines optimalen Gleichgewichts und maximaler Stabilität sicher, dass die Zuladung so gleichmäßig wie möglich auf beide Seiten des Motorrollers verteilt ist.
- Sich verlagernde Gewichte können ein plötzliches Ungleichgewicht schaffen. Sicherstellen, dass Zubehör und Gepäck sicher am Motorroller befestigt



ist, bevor Sie losfahren. Zubehör- und Gepäckhalterungen häufig kontrollieren.

- Die Federung entsprechend Ihrer Zuladung einstellen (nur für Modelle mit einstellbarer Federung), und Reifendruck und -zustand prüfen.
- Niemals große oder schwere Gegenstände am Lenker, an der Teleskopgabel oder an der Vorderradabdeckung befestigen. Solche Gegenstände können instabilen Umgang oder langsame Lenkerreaktion bewirken.
- **Dieses Fahrzeug ist nicht für das Ziehen eins Anhängers oder den Anbau eines Beiwagens ausgelegt.**

Yamaha-Originalzubehör

Die Auswahl von Zubehör für Ihr Fahrzeug ist eine wichtige Entscheidung. Yamaha-Originalzubehör, das Sie nur bei Ihrem Yamaha-Händler erhalten, wurde von Yamaha für die Verwendung an Ihrem Fahrzeug ausgelegt, getestet und zugelassen.

Viele Anbieter, die in keiner Beziehung zu Yamaha stehen, stellen Teile und Zubehör für Yamaha-Fahrzeuge her oder bieten die Modifikation von Yamaha-Fahrzeugen an. Yamaha ist außerstande, die für diesen Zu-

behörmarkt hergestellten Produkte zu testen. Aus diesem Grunde kann Yamaha die Verwendung von Zubehör, das nicht von Yamaha verkauft wird oder die Durchführung von Modifikationen, die nicht speziell von Yamaha empfohlen wurden, weder gutheißen noch empfehlen, auch dann nicht, wenn das Produkt oder die Modifikation von einer Yamaha-Fachwerkstatt verkauft bzw. eingebaut wurde.

Teile, Zubehör und Modifikationen vom freien Zubehörmarkt

Es mag Produkte auf dem freien Zubehörmarkt geben, deren Auslegung und Qualität dem Niveau von Yamaha-Originalzubehör entspricht, bedenken Sie jedoch, dass einige Zubehörteile und Modifikationen des freien Zubehörmarktes nicht geeignet sind wegen potenzieller Sicherheitsrisiken für Sie und andere. Der Einbau von Produkten des freien Zubehörmarktes oder die Durchführung von Modifikationen an Ihrem Fahrzeug, die dessen Konstruktionsmerkmale oder Betriebsverhalten verändern, kann Sie und andere einer höheren Gefahr schwerer oder tödlicher Verletzungen aussetzen. Sie sind selbst verantwortlich für Verletzungen, die mit Änderungen an Ihrem Fahrzeug in Verbindung stehen.

Halten Sie sich an die folgenden Richtlinien, sowie an die unter "Beladung" aufgeführten Punkte, wenn Sie Zubehörteile anbringen.

- Installieren Sie niemals Zubehör oder transportieren Sie niemals Gepäck, das die Leistung Ihres Motorrollers einschränken würde. Das Zubehör vor Benutzung sorgfältig daraufhin inspizieren, dass es in keiner Weise die Bodenfreiheit oder den Wendekreis einschränkt, den Federungs- oder Lenkausschlag begrenzt, die Handhabung der Bedienungselemente behindert oder Lichter oder Reflektoren verdeckt.
- Zubehör, das am Lenker oder im Bereich der Teleskopgabel angebracht wird, kann aufgrund falscher Gewichtsverteilung oder aerodynamischer Veränderungen zu Instabilität führen. Wird Zubehör am Lenker oder im Bereich der Teleskopgabel angebracht, muss dieses so leicht wie möglich sein und auf ein Minimum beschränkt werden.
- Sperrige oder große Zubehörteile können die Stabilität des Motorrollers aufgrund aerodynamischer Auswirkungen ernsthaft beeinträchtigen. Durch Wind könnte der Mo-

troller aus der Bahn gebracht oder durch Seitenwind instabil gemacht werden. Diese Zubehörteile können auch Instabilität zur Folge haben, wenn man an großen Fahrzeugen vorbeifährt oder diese an einem vorbeifahren.

- Bestimmte Zubehörteile können den Fahrer aus seiner normalen Fahrposition verdrängen. Diese inkorrekte Fahrposition beschränkt die Bewegungsfreiheit des Fahrers und kann die Kontrolle über das Fahrzeug beeinträchtigen; deshalb werden solche Zubehörteile nicht empfohlen.
- Beim Anbringen elektrischer Zubehörteile mit großer Umsicht vorgehen. Wird die elektrische Anlage des Motorrollers durch elektrische Zubehörteile überlastet, kann die elektrische Anlage ausfallen, was zu einem gefährlichen Ausfall der Beleuchtung oder der Motors führen kann.

Reifen und Felgen vom freien Zubehörmarkt

Die ab Werk an Ihrem Motorroller montierten Reifen und Felgen entsprechen genau seinen Leistungsdaten und bieten die beste Kombination aus Handhabung, Bremsver-

halten und Komfort. Andere Reifen, Felgen, Größen und Kombinationen sind möglicherweise ungeeignet. Reifendaten und weitere Informationen zum Reifenwechsel siehe Seite 6-10.

Transport des Motorrollers

Die folgenden Anweisungen sind unbedingt zu beachten, wenn der Motorroller auf einem anderen Fahrzeug transportiert wird.

- Alle losen Gegenstände vom Motorroller entfernen.
- Das Vorderrad auf dem Anhänger oder der Ladefläche des LKWs genau geradeaus ausrichten und in einer Führungsschiene einklemmen, so dass es sich nicht bewegen kann.
- Den Motorroller mit Niederhaltern oder geeigneten Riemen, die an starren Rahmenteilern des Motorrollers befestigt sind, festzurren. Geeignete Befestigungspunkte für die Riemen sind der Rahmen oder die obere Gabelbrücke, nicht jedoch gummigelagerte Lenker, die Blinker oder anderen Teile, die beschädigt werden können. Wählen Sie die Befestigungspunkte für die Verzurrung sorgfältig aus, achten Sie darauf, dass die Riemen während des Transports nicht auf lackierten Oberflächen scheuern.

- Der Motorroller sollte, wenn möglich, durch die Verzurrung etwas in seine Federung hinein gezogen werden, so dass er sich während des Transports nicht übermäßig auf und ab bewegen kann.



GAU10373

Weitere Tipps zur Fahrsicherheit

- Zum Abbiegen stets den entsprechenden Blinker einschalten.
- Bremsen kann auf einer nassen Straße sehr schwierig sein. Plötzliches heftiges Bremsen vermeiden, da der Motorroller dadurch schlittern könnte. Die Bremsen langsam betätigen, wenn auf einer nassen Oberfläche angehalten werden muss.
- Geschwindigkeit verlangsamen, wenn Sie sich einer Biegung nähern. Wenn Sie sich wieder auf der Geraden befinden, langsam beschleunigen.
- Vorsicht walten lassen, wenn Sie an geparkten Autos vorbeifahren. Es könnte sein, dass ein Fahrer Sie nicht sieht und eine Tür öffnet, die sich dann in Ihrer Fahrbahn befindet.
- Straßen- und Eisenbahnschienen, Metallplatten an Baustellen sowie Kanaldeckel werden bei nassem Wetter sehr glatt. Drosseln Sie Ihre Geschwindigkeit und überqueren Sie sie vorsichtig. Den Motorroller in gerader Stellung halten, da er andernfalls unter Ihnen wegrutschen könnte.
- Die Bremsbeläge könnten nass werden, wenn Sie Ihren Motorroller waschen. Nach der Reinigung des Motorrollers muss die Bremsfunktion geprüft werden.
- Ein Sturzhelm, Handschuhe, lange Hosen, die nach unten enger werden (damit sie nicht flattern), und eine auffällig gefärbte Jacke gehören zur Mindestausrüstung.
- Nicht zu viel Gepäck auf dem Motorroller transportieren. Ein überladener Motorroller ist instabil. Das Gepäck mit einer starken Schnur am Gepäckträger (falls vorhanden) befestigen. Überladung und loses Gepäck beeinträchtigen die Stabilität des Motorrollers. Loses Gepäck kann außerdem den Fahrer ablenken. (Siehe Seite 1-3.)

Linke Seitenansicht

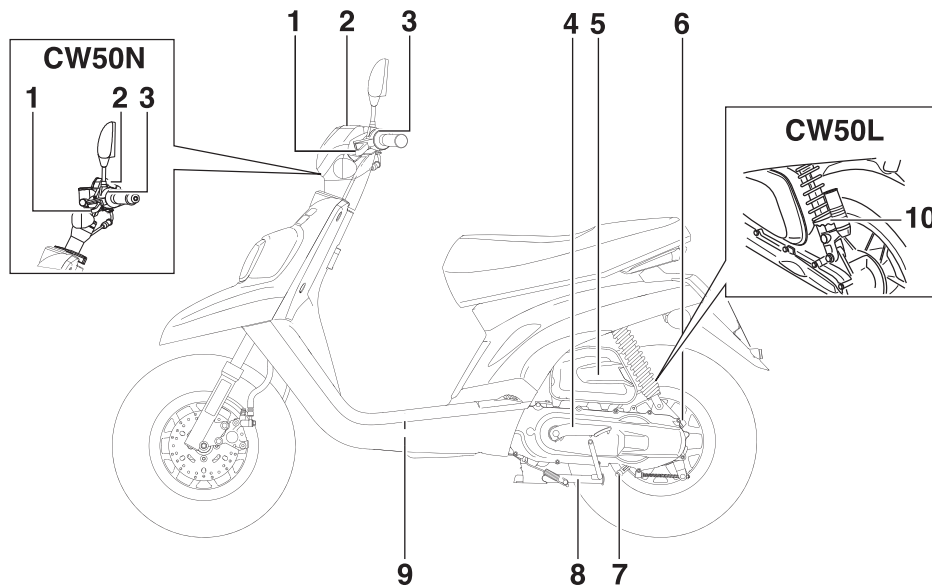

1. Handbremshebel (Hinterradbremse) (Seite 3-5)
2. Tachometer (Seite 3-3)
3. Linke Lenkerschalter (Seite 3-4)
4. Kickstarter (Seite 3-8)
5. Luftfiltereinsatz (Seite 6-9)
6. Achsgetriebeöl-Einfüllschraubverschluss (Seite 6-8)
7. Achsgetriebeöl-Ablassschraube (Seite 6-8)
8. Hauptständer (Seite 6-17)

9. Batterie/Sicherung (Seite 6-19/6-21)
10. Federvorspannungs-Einstellung des Federbeins (Seite 3-10)

Rechte Seitenansicht

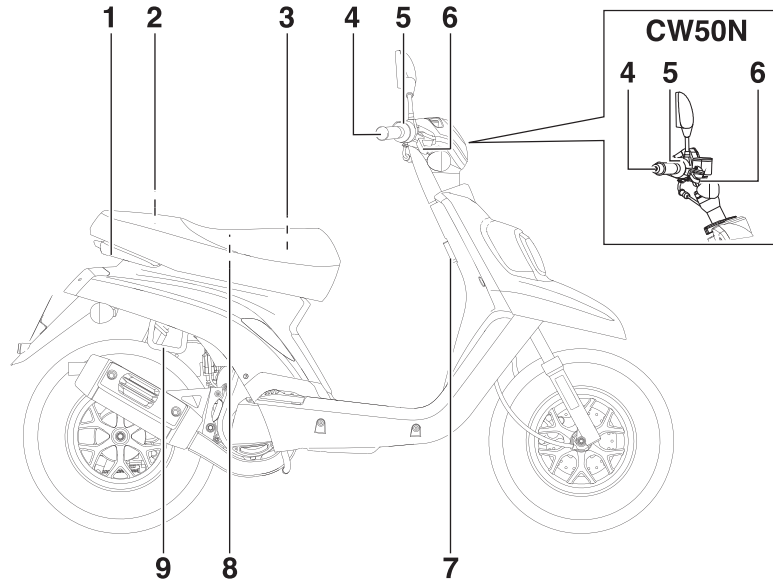

1. Haltegriff (Seite 5-2)
2. Öltankverschluss (Seite 3-8)
3. Kraftstofftank-Verschluss (Seite 3-6)
4. Gasdrehgriff (Seite 6-10)
5. Lenkerarmatur rechts (Seite 3-4)
6. Handbremshebel (Vorderradbremse) (Seite 3-5)
7. Gepäckhaken (Seite 3-11)
8. Gehäuse der Diebstahlsicherung (Seite 3-10)

9. Sicherungshalterung (Seite 3-9)

ARMATUREN, BEDIENUNGSELEMENTE UND DEREN FUNKTION

Zünd-/Lenkschloss

GAU10461

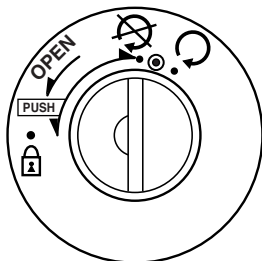

ZAUM0253

Das Zünd-/Lenkschloss verriegelt und entriegelt den Lenker und schaltet die Zündung sowie die Stromversorgung der anderen elektrischen Systeme ein und aus. Die einzelnen Schlüsselstellungen sind nachfolgend beschrieben.

ON “○”

GAU10640

Alle elektrischen Stromkreise werden mit Strom versorgt und der Motor kann angelassen werden. Der Schlüssel lässt sich in dieser Position nicht abziehen.

HINWEIS

Der Scheinwerfer, die Instrumentenbeleuchtung und das Rücklicht leuchten beim Anlassen des Motors automatisch auf.

OFF “☒”

GAU10661

Alle elektrischen Systeme sind ausgeschaltet. Der Schlüssel lässt sich in dieser Position abziehen.

⚠️ WARNUNG

GWA10061

Den Schlüssel während der Fahrt niemals auf “☒” oder “🔒” drehen. Andernfalls wird die elektrische Anlage ausgeschaltet, wodurch es zum Verlust der Kontrolle über das Fahrzeug und Unfällen kommen kann.

PRÜFEN “●” (CW50/CW50L)

GAU10670

Die Ölstand-Warnleuchte sollte aufleuchten. (Siehe Seite 3-2.)

PRÜFEN “●” (CW50N)

GAUM2920

Die Ölstand-Warnleuchte des Zweitaktmotors und die Reserve-Warnleuchte sollten aufleuchten. (Siehe Seite 3-2.)

LOCK (Schloss) “🔒”

GAU10684

Der Lenker ist verriegelt und alle elektrischen Systeme sind ausgeschaltet. Der Schlüssel lässt sich in dieser Position abziehen.

Lenker verriegeln

1. Den Lenker bis zum Anschlag nach links drehen.
2. Den Schlüssel in Stellung “☒” hineindrücken, gedrückt halten und dann auf “🔒” drehen.
3. Den Schlüssel abziehen.

Lenker entriegeln

Den Schlüssel hineindrücken, gedrückt halten und dann auf “☒” drehen.

ARMATUREN, BEDIENUNGSELEMENTE UND DEREN FUNKTION

Kontroll- und Warnleuchten

GAU49392

CW50N

CW50/CW50L

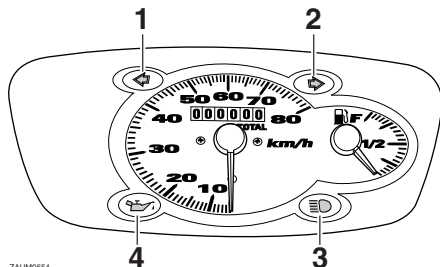

ZAJM0554

1. Linke Blinker-Kontrollleuchte “←”
2. Rechte Blinker-Kontrollleuchte “→”
3. Fernlicht-Kontrollleuchte “≡”
4. Ölstand-Warnleuchte “🛢️”

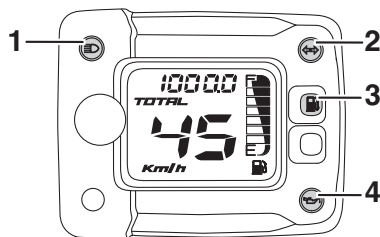

ZAUM0962

1. Fernlicht-Kontrollleuchte “≡”
2. Blinker-Kontrollleuchte “← →”
3. Reserve-Warnleuchte “🛢️”
4. Ölstand-Warnleuchte “🛢️”

Blinker-Kontrollleuchten “←” und “→” (CW50/CW50L)

GAU11030

Wenn der Blinkerschalter betätigt wird, blinkt die entsprechende Kontrollleuchte.

Blinker-Kontrollleuchte “← →” (CW50N)

GAU11020

Diese Kontrollleuchte blinkt, wenn der Blinkerschalter nach rechts oder links gedrückt wird.

Fernlicht-Kontrollleuchte “≡”

GAU11080

Diese Kontrollleuchte leuchtet bei eingeschaltetem Fernlicht.

GAU11181

Ölstand-Warnleuchte “🛢️”

Diese Warnleuchte leuchtet sowohl in der Zündschlossstellung “🔑” als auch beim Betrieb mit niedrigem Motorölstand auf. Falls die Warnleuchte bei laufendem Motor aufleuchtet, sofort anhalten und Frischöl der folgenden Sorte nachfüllen: Yamalube 2 oder gleichwertiges Zweitakt-Motoröl der Klassen “FC” (nach JASO) bzw. “EG-C” oder “EG-D” (nach ISO). Nach Auffüllen des Frischöltanks sollte die Ölstand-Warnleuchte im Betrieb nicht mehr aufleuchten.

HINWEIS

Leuchtet die Warnleuchte nicht auf, wenn der Schlüssel auf “🔑” gestellt ist, oder wenn sie nicht erlischt, nachdem eine ausreichende Menge Zweitakt-Motoröl nachgefüllt worden ist, sollten Sie den Stromkreis von einer Yamaha-Fachwerkstatt kontrollieren lassen.

ACHTUNG

Das Fahrzeug nicht benutzen, bis Sie sichergestellt haben, dass der Ölstand ausreichend ist.

ARMATUREN, BEDIENUNGSELEMENTE UND DEREN FUNKTION

Reserve-Warnleuchte “” (CW50N) GAUM2910

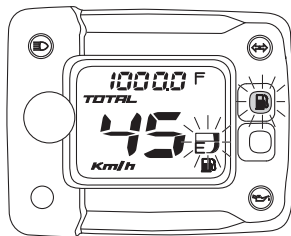

ZAUM0963

Diese Warnleuchte leuchtet auf, wenn nur noch die letzten beiden Segmente des Kraftstoffmessers angezeigt werde, es befinden sich noch etwa 1.5 L (0.40 US gal, 0.33 Imp.gal) Kraftstoff im Kraftstofftank. In diesem Fall so bald wie möglich auftanken.

HINWEIS

- Fahren Sie den Tank nicht ganz leer.
- Das letzte Segment des Kraftstoffmessers und das Kraftstoffsymbol blinken, wenn der Kraftstofftank fast leer ist.
- Der Stromkreis der Warnleuchte kann wie folgt überprüft werden.

Den Schlüssel auf “” drehen. Leuchtet die Warnleuchte nicht auf, den Stromkreis von einer Yamaha-Fachwerkstatt prüfen lassen.

Tachometer (CW50/CW50L) GAU11621

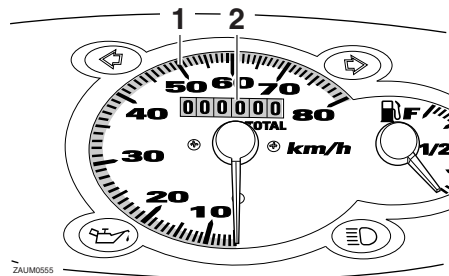

ZAUM0555

1. Geschwindigkeitsmesser
2. Kilometerzähler

NUR FÜR U.K.

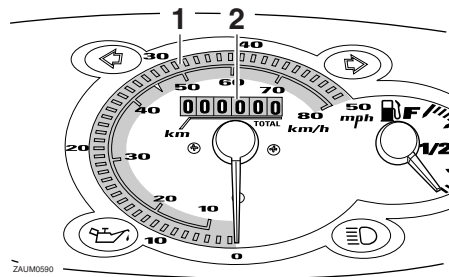

ZAUM0590

1. Geschwindigkeitsmesser
2. Kilometerzähler

Zum Geschwindigkeitsmesser weist der Tachometer auch einen Kilometerzähler auf. Der Geschwindigkeitsmesser zeigt die

Fahrgeschwindigkeit an. Der Kilometerzähler zeigt die insgesamt gefahrenen Kilometer an.

ARMATUREN, BEDIENUNGSELEMENTE UND DEREN FUNKTION

Tachometer (CW50N)

GAUM1590

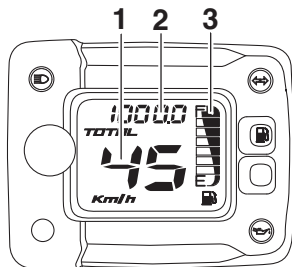

ZAUM0964

1. Geschwindigkeitsmesser
2. Kilometerzähler
3. Kraftstoffmesser

Zum Geschwindigkeitsmesser weist der Tachometer auch einen Kilometer- und einen Kraftstoffmesser auf. Der Geschwindigkeitsmesser zeigt die Fahrgeschwindigkeit an. Der Kilometerzähler zeigt die insgesamt gefahrenen Kilometer an. Der Kraftstoffmesser zeigt den Kraftstoffvorrat an. (Siehe Seite 3-2 zur Erläuterung der Reserve-Warnleuchte.)

Tankanzeige (CW50/CW50L)

GAU12111

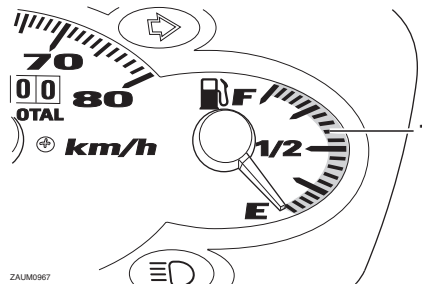

ZAUM0967

1. Tankanzeige

Die Tankanzeige zeigt den Kraftstoffvorrat an. Die Nadel bewegt sich mit abnehmendem Kraftstoffvorrat auf "E" (leer) zu. Erreicht die Nadel die Position "E", ist etwa eine Kraftstoffmenge von 1.2 L (0.32 US gal, 0.26 Imp.gal) im Kraftstofftank. In diesem Fall so bald wie möglich auftanken.

Lenkerarmaturen

GAU1234B

Links

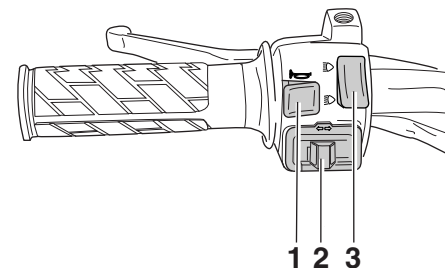

ZAUM0557

1. Hupenschalter "📢"
2. Blinkerschalter "←/→"
3. Abblendschalter "☹/☺"

Rechts

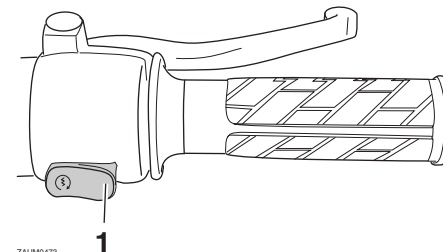



ZAUM0473

1. Starterschalter "🔌"

ARMATUREN, BEDIENUNGSELEMENTE UND DEREN FUNKTION



Abblendschalter “”

GAU12400

Zum Einschalten des Fernlichts den Schalter auf “”, zum Einschalten des Abblendlichts den Schalter auf “” stellen.

Blinkerschalter “/ ”

GAU12460

Vor dem Rechtsabbiegen den Schalter nach “” drücken. Vor dem Linksabbiegen den Schalter nach “” drücken. Sobald der Schalter losgelassen wird, kehrt er in seine Mittelstellung zurück. Um die Blinker auszuschalten, den Schalter hineindrücken, nachdem dieser in seine Mittelstellung zurückgebracht wurde.

Hupenschalter “”

GAU12500

Zum Auslösen der Hupe diesen Schalter betätigen.

Starterschalter “”

GAUM1132

Bei betätigter Vorder- oder Hinterradbremse diesen Schalter drücken, um den Motor anzulassen. Vor dem Starten die Anweisungen zum Anlassen des Motors lesen; siehe dazu Seite 5-1.

Handbremshebel (Vorderradbremse)

GAU12901

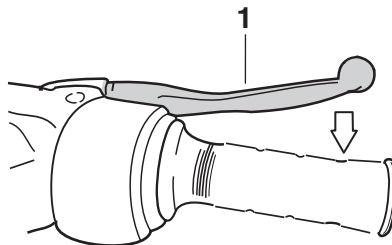

ZAUIM0791

1. Handbremshebel (Vorderradbremse)

Der Handbremshebel (Vorderradbremse) befindet sich an der rechten Seite des Lenkers. Zur Betätigung der Vorderradbremse diesen Hebel zum Gasdrehgriff ziehen.

Handbremshebel (Hinterradbremse)

GAU12951

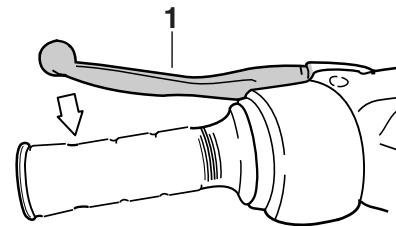

ZAUIM0085

1. Handbremshebel (Hinterradbremse)

Der Handbremshebel (Hinterradbremse) befindet sich an der linken Seite des Lenkers. Zur Betätigung der Hinterradbremse den Hebel zum Lenkergriff ziehen.

Tankverschluss und Frischöl-Tankverschluss

Der Tankverschluss und der Frischöl-Tankverschluss befinden sich unter der Sitzbank. (Siehe Seite 3-9.)

Tankverschluss

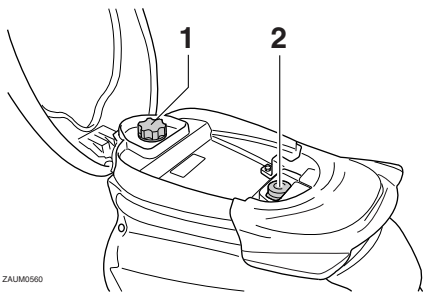

1. Kraftstofftank-Verschluss
2. Frischöl-Tankverschluss

Den Tankverschluss zum Öffnen gegen den Uhrzeigersinn aufdrehen und dann abziehen.

Den Tankverschluss aufsetzen und durch Drehen im Uhrzeigersinn schließen.

Frischöl-Tankverschluss

Zum Öffnen muss der Frischöl-Tankverschluss abgezogen werden.

Zum Verschließen den Frischöl-Tankverschluss aufsetzen und in die Öltanköffnung eindrücken.

! WARNUNG

Vor Fahrtantritt ist sicherzustellen, dass Kraftstoff- und Frischöl-Tankverschluss korrekt verschlossen sind. Austretender Kraftstoff stellt eine Brandgefahr dar.

Kraftstoff

Vor Fahrtantritt sicherstellen, dass ausreichend Benzin im Tank ist.

! WARNUNG

Benzin und Benzindämpfe sind extrem leicht entzündlich. Befolgen Sie diese Anweisungen, um Brand- und Explosionsgefahr zu vermeiden und die Verletzungsgefahr beim Betanken zu verringern.

1. Vor dem Tanken den Motor ausschalten und sicherstellen, dass niemand auf dem Fahrzeug sitzt. Während des Tankens niemals rauchen und darauf achten, dass sich keine Funkenquellen, offenes Feuer oder andere Zündquellen in der Nähe befinden, einschließlich Zündflammen für Warmwasserbereiter oder Wäschetrockner.
2. Den Kraftstofftank nicht überfüllen. Mit dem Betanken aufhören, wenn der Kraftstoff den unteren Rand des Einfüllstutzens erreicht hat. Da sich der Kraftstoff bei Erwärmung ausdehnt, kann bei heißem Motor oder starker Sonneneinstrahlung Kraftstoff aus dem Tank austreten.

ARMATUREN, BEDIENUNGSELEMENTE UND DEREN FUNKTION

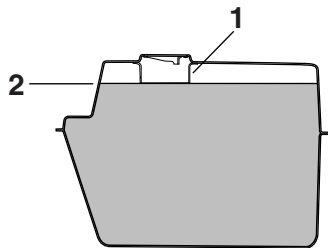

1. Kraftstofftank-Einfüllrohr
2. Maximaler Kraftstoffstand

3. Verschütteten Kraftstoff immer sofort aufwischen. **ACHTUNG: Verschütteten Kraftstoff sofort mit einem sauberen, trockenen, weichen Tuch abwischen, da Kraftstoff lackierte Oberflächen und Kunststoffteile angreift.** [GCA10071]
4. Sicherstellen, dass der Tankverschluss fest zugedreht ist.

! WARNUNG

Benzin ist giftig und kann schwere oder tödliche Verletzungen verursachen. Gehen Sie mit Benzin vorsichtig um. Saugen Sie Benzin niemals mit dem Mund an. Falls Sie etwas Benzin verschluckt, eine größere Menge an Benzindämpfen eingeatmet oder etwas Benzin in Ihre

Augen bekommen haben, suchen Sie sofort einen Arzt auf. Gelangt Benzin auf Ihre Haut, betroffene Stellen mit Wasser und Seife waschen. Gelangt Benzin auf Ihre Kleidung, betroffene Kleidungsstücke wechseln.

GAUM2730

Empfohlener Kraftstoff:

Ausschließlich bleifreies Superbenzin

Fassungsvermögen des Kraftstofftanks:

5.3 L (1.40 US gal, 1.17 Imp.gal)

Kraftstoffreservemenge (wenn die Reserve-Warnleuchte aufleuchtet):

CW50 1.2 L (0.32 US gal,

0.26 Imp.gal)

CW50L 1.2 L (0.32 US gal,

0.26 Imp.gal)

CW50N 1.5 L (0.40 US gal,

0.33 Imp.gal)

Ihr Yamaha-Motor ist ausgelegt für bleifreies Superbenzin mit einer Research-Oktananzahl von 95 oder höher. Wenn Klopfen (oder Klingeln) auftritt, wechseln Sie zu einer anderen Kraftstoffmarke. Die Verwendung von bleifreiem Benzin verlängert die Lebensdauer der Zündkerze(n) und reduziert die Wartungskosten.

GAU13433

Katalysator

Dieses Modell ist mit einem Abgaskatalysator in der Auspuffanlage ausgerüstet.

GWA10862

! WARNUNG

Die Auspuffanlage ist nach dem Betrieb heiß. Zur Verhinderung von Brandgefahr und Verbrennungen:

- Das Fahrzeug niemals in der Nähe möglicher Brandgefahren parken, wie zum Beispiel Gras oder anderen leicht brennbaren Stoffen.
- Das Fahrzeug nach Möglichkeit so parken, dass Fußgänger oder Kinder nicht mit dem heißen Auspuff in Berührung kommen können.
- Sicherstellen, dass die Auspuffanlage abgekühlt ist, bevor Sie irgendwelche Wartungsarbeiten durchführen.
- Den Motor nicht länger als einige Minuten im Leerlauf laufen lassen. Bei langem Leerlaufbetrieb kann sich der Motor stark erwärmen.

ARMATUREN, BEDIENUNGSELEMENTE UND DEREN FUNKTION

GCA10701

ACHTUNG

Ausschließlich bleifreies Benzin tanken. Der Gebrauch verbleiten Benzins verursacht nicht reparierbare Schäden am Abgaskatalysator.

GAU13453

Zweitakt-Motoröl

Sicherstellen, dass ausreichend Zweitakt-Motoröl im Öltank vorhanden ist. Falls erforderlich, Zweitakt-Motoröl der vorgeschriebenen Sorte nachfüllen.

Empfohlene Ölsorte:

Siehe Seite 8-1.

Füllmenge:

1.10 L (1.16 US qt, 0.97 Imp.qt)

GCA16670

ACHTUNG

Vor Fahrtantritt sicherstellen, dass der Frischöltankverschluss korrekt verschlossen ist.

GAUS1050

Kickstarter

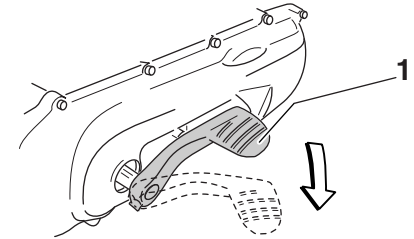

ZALUM0146

1. Kickstarter

Zum Anlassen des Motors den Kickstarter langsam niedertreten, bis deutlicher Widerstand spürbar wird; anschließend den Kickstarter kräftig durchtreten.

ARMATUREN, BEDIENUNGSELEMENTE UND DEREN FUNKTION

Sicherungshalterung

GAUT1040

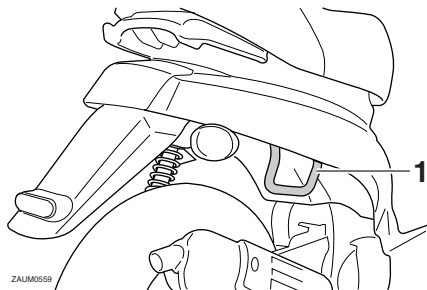

3

1. Sicherungshalterung

Unter Verwendung der Sicherungshalterung kann der Motorroller zum Schutz vor Diebstahl an einen immobilen Gegenstand, wie zum Beispiel an eine Straßenlaterne oder einen Zaun, angekettet werden.

Zum Anbinden den Roller auf den Hauptständer stellen, dann Kette oder Drahtseil durch die Sicherungshalterung sowie um einen Lichtmast o. ä. führen und mit einem Schloss sichern.

GWAT1020

! WARNUNG

Sicherstellen, dass das Vorhängeschloss vor der Fahrt abgenommen wird, andernfalls könnte der Motorroller umfallen und beschädigt werden oder Verletzung verursachen.

Sitzbank

GAU13932

Sitzbank öffnen

1. Den Roller auf den Hauptständer stellen.
2. Den Zündschlüssel in das Zündschloss stecken, und gegen den Uhrzeigersinn auf "OPEN" drehen.

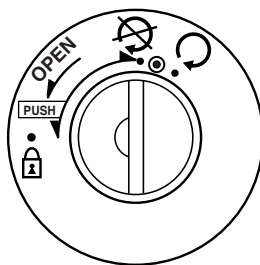

ZAUM0253

HINWEIS

Den Schlüssel dabei nicht in das Schloss hineindrücken.

3. Die Sitzbank aufklappen.

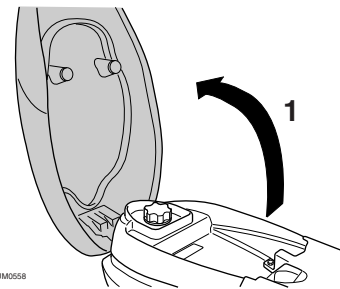

ZAUM0558

1. Offen.

Sitzbank schließen

1. Die Sitzbank zuklappen und dann herunterdrücken, sodass sie einrastet.
2. Den Schlüssel vom Zündschloss abziehen, wenn der Roller unbeaufsichtigt gelassen wird.

HINWEIS

Vor Fahrtantritt sicherstellen, dass die Sitzbank richtig montiert ist.

ARMATUREN, BEDIENUNGSELEMENTE UND DEREN FUNKTION

Gehäuse der Diebstahlsicherung

GAUM1580

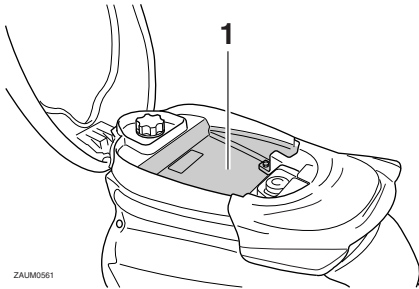

1. Gehäuse der Diebstahlsicherung

Das unter der Sitzbank befindliche Gehäuse der Diebstahlsicherung wurde für die Aufnahme eines Diebstahlsicherungs-Kombigeräts von max. 1 Meter Länge entwickelt. (Zum Öffnen und Schließen der Sitzbank siehe Seite 3-9.)

HINWEIS

Einige Diebstahlsicherungsgeräte passen aufgrund ihrer Größe oder Form nicht in das Gehäuse.

Federbein einstellen (nur Modell CW50L)

GAU14833

Dieses Federbein ist mit einem Einstellring für die Federvorspannung ausgerüstet.

GCA10101

ACHTUNG

Um eine Beschädigung der Einstellvorrichtung zu vermeiden, darf nicht über die Maximal- oder Minimaleinstellungen gedreht werden.

Bei der Einstellung der Federvorspannung wie folgt vorgehen.

Zum Erhöhen der Federvorspannung (Federung härter) den Federvorspannring in Richtung (a) drehen. Zum Verringern der Federvorspannung (Federung weicher) den Federvorspannring in Richtung (b) drehen.

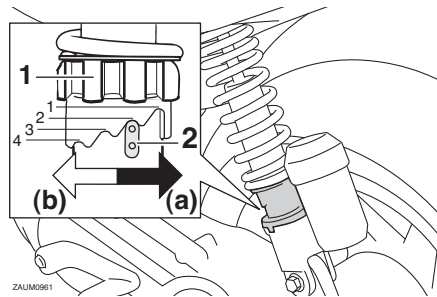

1. Einstellring der Federvorspannung
2. Positionsanzeiger

Die jeweilige Kerbe im Federvorspannungs-Einstellring muss auf die Gegenmarkierung am Stoßdämpfer ausgerichtet werden.

Einstellen der Federvorspannung:

Minimal (weich):

1

Standard:

2

Maximal (hart):

4

! WARNUNG

Dieses Federbein enthält Stickstoff unter hohem Druck. Lesen Sie die folgenden Informationen aufmerksam durch, bevor Sie mit dem Federbein hantieren.

- Den Stoßdämpfer unter keinen Umständen öffnen oder manipulieren.
- Das Federbein keinen offenen Flammen oder anderen Hitzequellen aussetzen. Dies kann durch zu hohen Gasdruck zur Explosion des Bauteils führen.
- Den Zylinder niemals verformen oder beschädigen. Zylinderschäden führen zu schlechtem Dämpfungsverhalten.

GWA10221

ARMATUREN, BEDIENUNGSELEMENTE UND DEREN FUNKTION

- Entsorgen Sie ein beschädigtes oder abgenutztes Federbein nicht selbst. Bringen Sie das Federbein zu einer Yamaha-Fachwerkstatt zur Wartung.

Gepäckhaken

GAUT1072

GWAT1031

WARNUNG

- Den Zuladungsgrenzwert von 3 kg (6.6 lb) für den Gepäckhaken nicht überschreiten.
- Den Belastungsgrenzwert von 185 kg (408 lb) für dieses Fahrzeug nicht überschreiten.

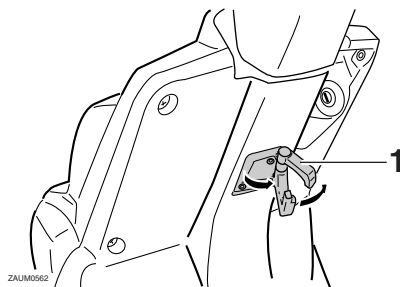

1. Gepäckhaken

ZU IHRER SICHERHEIT – ROUTINEKONTROLLE VOR FAHRTBEGINN

GAU15597

Vor jeder Inbetriebnahme sollte der sichere Fahrzustand des Fahrzeugs überprüft werden. Stets alle in dieser Bedienungsanleitung beschriebenen Inspektions- und Wartungsanleitungen sowie Wartungsintervalle beachten.

GWA11151

WARNUNG

Werden Inspektions- und Wartungsarbeiten am Fahrzeug nicht korrekt ausgeführt, erhöht sich die Gefahr eines Unfalls oder einer Beschädigung des Fahrzeugs. Benutzen Sie das Fahrzeug nicht, wenn irgendein Problem vorliegt. Wenn ein Problem nicht mit den in diesem Handbuch angegebenen Verfahren behoben werden kann, lassen Sie das Fahrzeug von einer Yamaha-Fachwerkstatt überprüfen.

Bevor Sie dieses Fahrzeug benutzen, beachten Sie bitte folgende Punkte:

PRÜFPUNKT	KONTROLLEN	SEITE
Kraftstoff	<ul style="list-style-type: none">• Kraftstoffstand im Tank prüfen.• Ggf. tanken.• Kraftstoffleitung auf Lecks überprüfen.	3-6
Zweitaktöl	<ul style="list-style-type: none">• Ölstand im Öltank prüfen.• Ggf. Öl der empfohlenen Sorte zum vorgeschriebenen Stand hinzufügen.• Fahrzeug auf Öllecks kontrollieren.	3-8
Achsgetriebeöl	<ul style="list-style-type: none">• Fahrzeug auf Öllecks kontrollieren.	6-8
Vorderradbremse	<ul style="list-style-type: none">• Funktion prüfen.• Falls weich oder schwammig, das Hydrauliksystem von einer Yamaha-Fachwerkstatt entlüften lassen.• Die Bremsbeläge auf Verschleiß kontrollieren.• Ersetzen, falls nötig.• Den Flüssigkeitsstand im Ausgleichsbehälter prüfen.• Falls nötig, vorgeschriebene Bremsflüssigkeit bis zum vorgeschriebenen Flüssigkeitsstand hinzufügen.• Hydrauliksystem auf Lecks kontrollieren.	6-14, 6-14

4

ZU IHRER SICHERHEIT – ROUTINEKONTROLLE VOR FAHRTBEGINN

PRÜFPUNKT	KONTROLLEN	SEITE
Hinterradbremse	<ul style="list-style-type: none"> • Funktion prüfen. • Ggf. Seilzug schmieren. • Hebelspiel kontrollieren. • Ggf. einstellen. 	6-13, 6-14
Gasdrehgriff	<ul style="list-style-type: none"> • Sicherstellen, dass er reibungslos funktioniert. • Spiel des Gasdrehgriffs prüfen. • Ggf. das Spiel des Gasdrehgriffs von einer Yamaha-Fachwerkstatt einstellen und des Seilzug- und Griffgehäuse schmieren lassen. 	6-10, 6-16
Räder und Reifen	<ul style="list-style-type: none"> • Auf Beschädigung kontrollieren. • Den Zustand der Reifen und die Profiltiefe prüfen. • Luftdruck kontrollieren. • Korrigieren, falls nötig. 	6-10, 6-12
Bremshebel	<ul style="list-style-type: none"> • Sicherstellen, dass er reibungslos funktioniert. • Ggf. die Drehpunkte der Hebel schmieren. 	6-16
Hauptständer	<ul style="list-style-type: none"> • Sicherstellen, dass er reibungslos funktioniert. • Ggf. Drehpunkt schmieren. 	6-17
Fahrgestellhalterungen	<ul style="list-style-type: none"> • Sicherstellen, dass alle Muttern und Schrauben richtig festgezogen sind. • Ggf. festziehen. 	—
Instrumente, Lichter, Signale und Schalter	<ul style="list-style-type: none"> • Funktion prüfen. • Korrigieren, falls nötig. 	—
Batterie	<ul style="list-style-type: none"> • Flüssigkeitsstand kontrollieren. • Ggf. mit destilliertem Wasser füllen. 	6-19

GAU15951

Lesen Sie die Bedienungsanleitung sorgfältig durch, um sich mit allen Bedienelementen vertraut zu machen. Falls Sie ein Bedienelement oder eine Funktion nicht verstehen, wenden Sie sich bitte an Ihren Yamaha-Händler.

! WARNUNG

GWA10271

Wenn Sie sich nicht mit den Bedienelementen vertraut machen, kann es zum Verlust der Kontrolle kommen und zu Unfällen oder Verletzungen in Folge davon.

GAU16566

Anlassen (kalter Motor)

GCA10250

ACHTUNG

Vor dem ersten Fahrtantritt unbedingt die "Einfahrsvorschriften" auf Seite 5-3 durchlesen.

1. Den Zündschlüssel auf "⊙" und dann, wenn die Ölstand-Warnleuchte aufleuchtet, auf "☉" drehen.

GCA10240

ACHTUNG

Leuchtet die Ölstand-Warnleuchte nicht auf, den Stromkreis von einer Yamaha-Fachwerkstatt prüfen lassen.

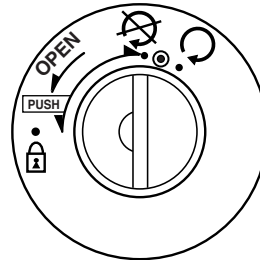

ZAJM0253

2. Den Gasdrehgriff ganz schließen.

3. Bei betätigter Vorder- oder Hinterradbremse den Starterschalter drücken bzw. den Kickstarterhebel durchtreten, um den Motor anzulassen.

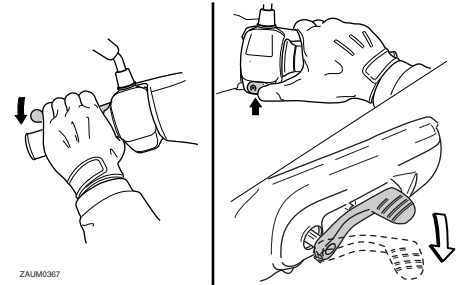

ZAJM0367

Falls der Motor bei Verwendung des Elektrostarters nicht sofort anspringt, den Starterschalter loslassen und einige Sekunden bis zum nächsten Startversuch warten. Jeder Anlassversuch sollte so kurz wie möglich sein, um die Batterie zu schonen. Drehen Sie den Motor pro Anlassversuch nicht länger als 5 Sekunden durch. Falls der Motor nicht mit dem Elektrostarter angelassen werden kann, den Kickstarter benutzen.

GCA11042

ACHTUNG

Zur Schonung des Motors niemals mit kaltem Motor stark beschleunigen!

WICHTIGE FAHR- UND BEDIENUNGSHINWEISE

Anfahren

GAU16761

HINWEIS

Lassen Sie den Motor vor dem Anfahren warm laufen.

1. Während Sie mit der linken Hand den Handbremshebel (Hinterradbremse) ziehen und mit der rechten Hand den Haltegriff fassen, den Motorroller vom Hauptständer schieben.

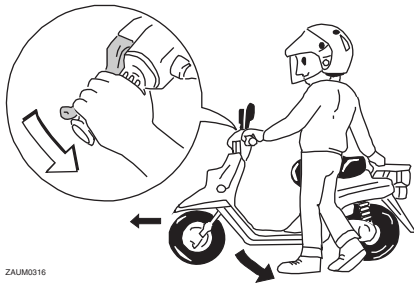

ZAUM0316

2. Aufsitzen und dann die Rückspiegel einstellen.
3. Die Blinkerschalter betätigen.
4. Den Verkehr beobachten und, wenn die Fahrbahn frei ist, den Gasdrehgriff (rechts) langsam öffnen und losfahren.
5. Die Blinker ausschalten.

Beschleunigen und Verlangsamen

GAU16780

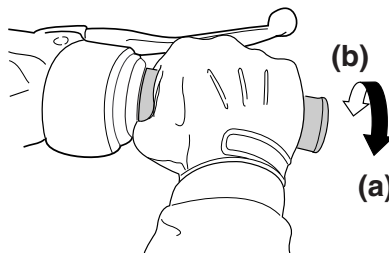

ZAUM0199

Die Fahrgeschwindigkeit wird durch Gasgeben und Gaswegnehmen angepasst. Zum Beschleunigen den Gasdrehgriff in Richtung (a) drehen. Zum Gaswegnehmen den Gasdrehgriff in Richtung (b) drehen.

Bremsen

GAU16793

GWA10300

! WARNUNG

- Vermeiden Sie es, plötzlich und hart zu bremsen (besonders wenn Sie nach einer Seite gelehnt sind), andernfalls könnte der Roller schlittern oder stürzen.
- Straßen- und Eisenbahnschienen, Metallplatten an Baustellen sowie Kanaldeckel werden bei nassem Wetter sehr glatt. Deshalb Geschwindigkeit verringern, während Sie sich einem solchen Bereich nähern und beim Überqueren Vorsicht walten lassen.
- Bedenken Sie immer, dass das Bremsen auf nassen Straßen viel schwieriger ist.
- Da Bremsen bei Bergabfahrten schwierig und gefährlich sein kann, stets ein vernünftiges Tempo einhalten.

1. Den Gasdrehgriff ganz schließen.
2. Gleichzeitig die Vorder- und Hinterradbremse mit allmählich ansteigender Kraft betätigen.

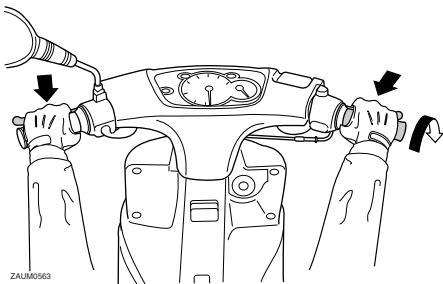

ZALUM0563

GAU16820

Tipps zum Kraftstoffsparen

Der Kraftstoffverbrauch des Motors kann durch die Fahrweise stark beeinflusst werden. Folgende Ratschläge helfen, unnötigen Benzinverbrauch zu vermeiden:

- Beim Beschleunigen hohe Drehzahlen vermeiden.
- Unnötig hohe Drehzahlen ohne Last vermeiden.
- Bei längeren Standzeiten in Staus, vor Ampeln oder Bahnschranken den Motor am besten abschalten.

GAU16830

Einfahrvorschriften

Die ersten 1000 km (600 mi) sind ausschlaggebend für die Leistung und Lebensdauer des neuen Motors. Darum sollten die nachfolgenden Anweisungen sorgfältig gelesen und genau beachtet werden.

Der Motor ist fabrikneu und darf während der ersten 1000 km (600 mi) nicht zu stark beansprucht werden. Die verschiedenen Teile des Motors spielen sich selbst in das richtige Betriebsspiel ein. Hohe Drehzahlen, längeres Vollgasfahren und andere Belastungen, die den Motor stark erhitzen, sind während dieser Periode zu vermeiden.

5

GAUM2091

0–150 km (0–90 mi)

Längeren Betrieb mit mehr als 1/3 geöffnetem Gasdrehgriff vermeiden. Den Motorroller mit unterschiedlichen Geschwindigkeiten fahren. Nicht ständig mit gleicher Gasgriffstellung fahren.

150–500 km (90–300 mi)

Längeren Betrieb mit mehr als 1/2 geöffnetem Gasdrehgriff vermeiden.

500–1000 km (300–600 mi)

Längeren Betrieb mit mehr als zu 3/4 geöffnetem Gasdrehgriff vermeiden.

WICHTIGE FAHR- UND BEDIENUNGSHINWEISE

Nach 1000 km (600 mi)

Längeres Vollgasfahren vermeiden. Mit unterschiedlichen Geschwindigkeiten fahren.

ACHTUNG: Nach 1000 km (600 mi) muss das Achsgetriebeöl gewechselt werden.

[GCAM1071]

GCA10270

ACHTUNG

Bei Motorstörungen während der Einfahrzeit das Fahrzeug sofort von einer Yamaha-Fachwerkstatt überprüfen lassen.

GAU17213

Parken

Zum Parken den Motor abstellen und dann den Zündschlüssel abziehen.

GWA10311

WARNUNG

- Motor und Auspuffanlage können sehr heiß werden. Deshalb so parken, dass Kinder oder Fußgänger die heißen Teile nicht versehentlich berühren und sich verbrennen können.
 - Das Fahrzeug nicht auf abschüssigem oder weichem Untergrund abstellen, damit es nicht umfallen kann. Sonst besteht durch austretenden Kraftstoff erhöhte Brandgefahr.
 - Nicht in der Nähe von Gras oder anderen leicht brennbaren Stoffen parken, die in Brand geraten können.
-

GAU17244

Regelmäßige Inspektionen, Einstellungen und Schmierung gewährleisten maximale Fahrsicherheit und einen optimalen Zustand Ihres Fahrzeugs. Der Fahrzeughalter/Fahrer ist für die Sicherheit selbst verantwortlich. Auf den folgenden Seiten werden die wichtigsten Inspektionenpunkte, Einstellungen und Schmierstellen des Fahrzeugs angegeben und erläutert. Die in den Wartungstabellen empfohlenen Zeitabstände sollten lediglich als Richtwerte für den Normalbetrieb angesehen werden. Je nach Wetterbedingungen, Gelände, geographischem Einsatzort und persönlicher Fahrweise müssen die Wartungsintervalle möglicherweise verkürzt werden.

WARNUNG

GWA10321

Ohne die richtige Wartung des Fahrzeugs oder durch falsch ausgeführte Wartungsarbeiten erhöht sich die Gefahr von Verletzungen, auch mit Todesfolge, während der Wartung und der Benutzung des Fahrzeugs. Wenn Sie nicht mit der Fahrzeugwartung vertraut sind, beauftragen Sie einen Yamaha-Händler mit der Wartung.

GWA15122

WARNUNG

Schalten Sie, wenn keine anderslautenden Anweisungen angegeben sind, den Motor zur Durchführung von Wartungsarbeiten aus.

- **Ein laufender Motor hat bewegliche Teile, die Körperteile oder Kleidung erfassen und mitreißen können oder elektrische Teile, die Stromschläge oder Brand verursachen können.**
- **Ein während Wartungsarbeiten laufender Motor kann Augenverletzungen, Verbrennungen, Feuer oder Kohlenmonoxid-Vergiftungen verursachen – möglicherweise mit Todesfolge. Weitere Informationen zu Kohlenmonoxid siehe Seite 1-3.**

GWA15460

WARNUNG

Bremsscheiben, Bremssättel, Bremsstromeln und Beläge können während ihres Einsatzes sehr heiß werden. Lassen Sie, um mögliche Verbrennungen zu vermeiden, die Komponenten der Bremsanlage erst abkühlen, bevor Sie sie berühren.

GAU17302

Das Abgaskontrollsystem sorgt nicht nur für sauberere Luft, sondern ist auch unerlässlich für den ordnungsgemäßen Betrieb des Motors und die Erzielung der maximalen Leistung. In den folgenden Wartungstabellen sind die Servicearbeiten am Abgaskontrollsystem separat gruppiert. Diese Servicearbeiten erfordern spezielle Daten, Kenntnisse und Ausrüstung. Wartung, Austausch oder Reparatur von Abgaskontrollgeräten und -systemen kann von jeder Reparaturwerkstatt oder von Fachleuten vorgenommen werden, die die entsprechende Zulassung besitzen (falls zutreffend). Yamaha-Fachwerkstätten sind für die Durchführung dieser speziellen Servicearbeiten geschult und ausgerüstet.

REGELMÄSSIGE WARTUNG UND EINSTELLUNG

GAU46871

HINWEIS

- Die Jahresinspektion kann ausbleiben, wenn stattdessen eine Inspektion, basierend auf den gefahrenen Kilometern bzw. für UK den gefahrenen Meilen, durchgeführt wird.
- Ab 30000 km (17500 mi) sind die Wartungsintervalle alle 6000 km (3500 mi) zu wiederholen.
- Die mit einem Sternchen markierten Arbeiten erfordern Spezialwerkzeuge, besondere Daten und technische Fähigkeiten und sollten daher von einer Yamaha-Fachwerkstatt ausgeführt werden.

Tabelle für regelmäßige Wartung des Abgas-Kontrollsystems

GAU46920

NR.	PRÜFPUNKT	KONTROLLE ODER WARTUNGS-ARBEIT	KILOMETERSTAND					JAHRES-KONTROL-LE
			1000 km (600 mi)	6000 km (3500 mi)	12000 km (7000 mi)	18000 km (10500 mi)	24000 km (14000 mi)	
1	* Kraftstoffleitung	• Kraftstoff- und Unterdruckschläuche auf Risse oder Beschädigung kontrollieren.		√	√	√	√	√
2	Zündkerze	• Ersetzen.		√	√	√	√	√
3	* Vergaser	• Motor-Leerlaufdrehzahl einstellen.	√	√	√	√	√	√

6

REGELMÄSSIGE WARTUNG UND EINSTELLUNG

GAU17718

Allgemeine Wartungs- und Schmiertabelle

NR.	PRÜFPUNKT	KONTROLLE ODER WARTUNGS-ARBEIT	KILOMETERSTAND					JAHRES-KONTROLLE
			1000 km (600 mi)	6000 km (3500 mi)	12000 km (7000 mi)	18000 km (10500 mi)	24000 km (14000 mi)	
1	Luftfiltereinsatz	• Reinigen.		√		√		
		• Ersetzen.			√		√	
2	* Batterie	<ul style="list-style-type: none"> • Batteriesäurestand und spezifisches Gewicht kontrollieren. • Sicherstellen, dass der Entlüftungsschlauch richtig verlegt ist. 		√	√	√	√	√
3	* Vorderradbremse	<ul style="list-style-type: none"> • Das Fahrzeug auf ordnungsgemäßen Betrieb, Flüssigkeitsstand und auf Lecks überprüfen. 	√	√	√	√	√	√
		• Scheibenbremsbeläge ersetzen.	Bei Abnutzung bis zum Grenzwert					
4	* Hinterradbremse	<ul style="list-style-type: none"> • Funktion kontrollieren und das Spiel des Bremshebels einstellen. 	√	√	√	√	√	√
		• Trommelbremsbeläge ersetzen.	Bei Abnutzung bis zum Grenzwert					
5	* Bremsschlauch	<ul style="list-style-type: none"> • Auf Risse oder Beschädigung kontrollieren. • Klemmen und richtigen Verlauf überprüfen. 		√	√	√	√	√
		• Ersetzen.	Alle 4 Jahre					
6	* Räder	<ul style="list-style-type: none"> • Rundlauf prüfen und auf Beschädigung kontrollieren. 		√	√	√	√	
7	* Reifen	<ul style="list-style-type: none"> • Profiltiefe prüfen und auf Beschädigung kontrollieren. • Ersetzen, falls nötig. • Luftdruck kontrollieren. • Korrigieren, falls nötig. 		√	√	√	√	√

REGELMÄSSIGE WARTUNG UND EINSTELLUNG

NR.	PRÜFPUNKT	KONTROLLE ODER WARTUNGS-ARBEIT	KILOMETERSTAND					JAHRES-KONTROL-LE
			1000 km (600 mi)	6000 km (3500 mi)	12000 km (7000 mi)	18000 km (10500 mi)	24000 km (14000 mi)	
8 *	Radlager	• Das Lager auf Lockerung oder Beschädigung kontrollieren.		√	√	√	√	
9 *	Lenkungslager	• Das Spiel des Lagers kontrollieren und die Lenkung auf Schwergängigkeit prüfen.	√	√	√	√	√	
		• Mit Lithiumseifenfett schmieren.	Alle 24000 km (14000 mi)					
10 *	Fahrgestellhalterungen	• Sicherstellen, dass alle Muttern und Schrauben richtig festgezogen sind.		√	√	√	√	√
11	Handbremsheb- elumlenkwelle (Vor- derradbremse)	• Mit Silikonfett schmieren.		√	√	√	√	√
12	Handbremsheb- elumlenkwelle (Hin- terradbremse)	• Mit Lithiumseifenfett schmieren.		√	√	√	√	√
13	Hauptständer	• Funktion prüfen. • Schmieren.		√	√	√	√	√
14 *	Teleskopgabel	• Funktion prüfen und auf Öllecks kontrollieren.		√	√	√	√	
15 *	Federbein	• Funktion prüfen und Stoßdämpfer auf Öllecks kontrollieren.		√	√	√	√	
16 *	Frischöl-Förder- pumpe	• Funktion prüfen. • Ggf. ablassen.	√		√		√	√
17	Achsgetriebeöl	• Fahrzeug auf Öllecks kontrollieren.	√	√		√		
		• Wechseln.	√		√		√	
18 *	Keilriemen	• Ersetzen.	Alle 10000 km (6000 mi)					

REGELMÄSSIGE WARTUNG UND EINSTELLUNG

NR.	PRÜFPUNKT	KONTROLLE ODER WARTUNGS- ARBEIT	KILOMETERSTAND					JAHRES- KONTROL- LE
			1000 km (600 mi)	6000 km (3500 mi)	12000 km (7000 mi)	18000 km (10500 mi)	24000 km (14000 mi)	
19	* Vorderrad- und Hinterrad-Bremslichtschalter	• Funktion prüfen.	√	√	√	√	√	√
20	Sich bewegende Teile und Seilzüge	• Schmieren.		√	√	√	√	√
21	* Gasdrehgriff	• Funktion prüfen. • Spiel des Gasdrehgriffs prüfen, ggf. einstellen. • Seilzug- und Griffgehäuse schmieren.		√	√	√	√	√
22	* Lichter, Signale und Schalter	• Funktion prüfen. • Scheinwerferlichtkegel einstellen.	√	√	√	√	√	√

GAUM2070

6

HINWEIS

- Der Luftfiltereinsatz muss bei übermäßig feuchtem oder staubigem Einsatz häufiger gereinigt bzw. erneuert werden.
- Wartung der hydraulischen Bremsanlage
 - Regelmäßig den Bremsflüssigkeitsstand prüfen, ggf. korrigieren.
 - Alle zwei Jahre die Bremsflüssigkeit wechseln.
 - Bremsschläuche bei Beschädigung oder Rissbildung, spätestens jedoch alle vier Jahre erneuern.

REGELMÄSSIGE WARTUNG UND EINSTELLUNG

Verkleidungsteile und Abdeckungen abnehmen und montieren

GAU18722

Die abgebildeten Abdeckungen und Verkleidungsteile müssen für manche in diesem Kapitel beschriebenen Wartungs- und Reparaturarbeiten abgenommen werden. Für die Demontage und Montage der einzelnen Abdeckungen und Verkleidungsteile sollte jeweils auf die nachfolgenden Abschnitte zurückgegriffen werden.

Verkleidungsteil A

GAU18790

Verkleidungsteil abnehmen

Die Schrauben entfernen und das Verkleidungsteil abnehmen.

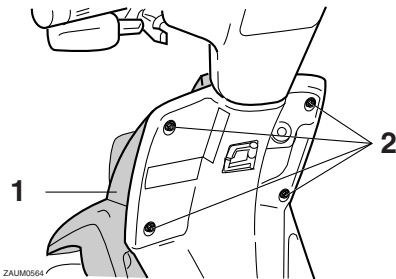

1. Verkleidungsteil A
2. Schraube

Verkleidungsteil montieren

Das Verkleidungsteil in die ursprüngliche Lage bringen und dann festschrauben.

Abdeckung A

GAU19272

Abdeckung abnehmen

Die Schraube entfernen und dann die in der Abbildung gezeigten Stellen nach außen abziehen.

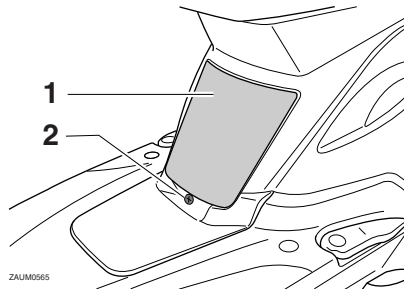

1. Abdeckung A
2. Schraube

Abdeckung montieren

Die Abdeckung in die ursprüngliche Lage bringen und dann festschrauben.

Abdeckung B

GAU19210

Abdeckung abnehmen

Die Abdeckung losschrauben und dann abziehen.

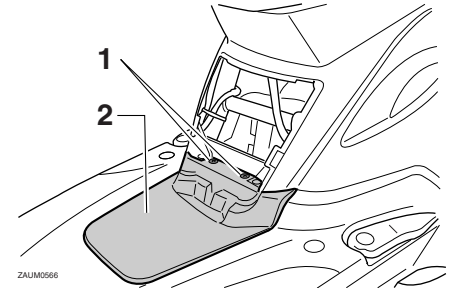

ZALIM0566

1. Schraube
2. Abdeckung B

Abdeckung montieren

Die Abdeckung in die ursprüngliche Lage bringen und dann festschrauben.

REGELMÄSSIGE WARTUNG UND EINSTELLUNG

Zündkerze prüfen

Die Zündkerze ist ein wichtiger Bestandteil des Motors und sollte regelmäßig kontrolliert werden, vorzugsweise durch eine Yamaha-Fachwerkstatt. Da Verbrennungswärme und Ablagerungen die Funktionstüchtigkeit der Kerze im Laufe der Zeit vermindern, muss die Zündkerze in den empfohlenen Abständen gemäß Wartungs- und Schmiertabelle herausgenommen und geprüft werden. Der Zustand der Zündkerze erlaubt Rückschlüsse auf den Zustand des Motors.

Der die Mittelelektrode umgebende Porzellanisolator ist bei richtig eingestelltem Motor und normaler Fahrweise rehbraun. Weist die Zündkerze eine stark abweichende Färbung auf, könnte es sein, dass der Motor nicht richtig läuft. Versuchen Sie nicht, derartige Probleme selbst zu diagnostizieren. Lassen Sie stattdessen das Fahrzeug von einer Yamaha-Fachwerkstatt prüfen. Bei fortgeschrittenem Abbrand der Elektrode oder übermäßigen Kohlestoffablagerungen die Zündkerze durch eine neue ersetzen.

Empfohlene Zündkerze:
NGK/BR8HS

GAU19622

Vor dem Einschrauben einer Zündkerze stets den Zündkerzen-Elektrodenabstand mit einer Fühlerlehre messen und ggf. korrigieren.

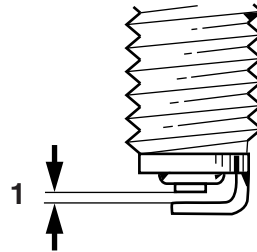

ZALM0057

1. Zündkerzen-Elektrodenabstand

Zündkerzen-Elektrodenabstand:
0.6–0.7 mm (0.024–0.028 in)

Die Sitzfläche der Kerzendichtung reinigen; Schmutz und Fremdkörper vom Gewinde abwischen.

Anzugsmoment:
Zündkerze:
20 Nm (2.0 m-kgf, 14 ft-lbf)

HINWEIS

Steht beim Einbau einer Zündkerze kein Drehmomentschlüssel zur Verfügung, lässt sich das vorgeschriebene Anzugsmoment

annähernd erreichen, wenn die Zündkerze handfest eingedreht und anschließend noch um 1/4–1/2 Drehung weiter festgezogen wird. Das Anzugsmoment sollte jedoch möglichst bald mit einem Drehmomentschlüssel nach Vorschrift korrigiert werden.

REGELMÄSSIGE WARTUNG UND EINSTELLUNG

GAU20066

Achsgetriebeöl

Das Achsantriebsgehäuse sollte vor jeder Fahrt auf Öllecks geprüft werden. Treten Lecks auf, den Motorroller von einer Yamaha-Fachwerkstatt überprüfen und reparieren lassen. Außerdem muss in den vorgeschriebenen Abständen, gemäß Wartungs- und Schmiertabelle, das Achsgetriebeöl gewechselt werden.

1. Den Motor starten, das Achsgetriebeöl einige Minuten während der Fahrt warm werden lassen und dann den Motor ausschalten.
2. Den Roller auf den Hauptständer stellen.
3. Ein Ölauffanggefäß unter das Achsantriebsgehäuse stellen, um das Altöl aufzufangen.
4. Den Achsgetriebeöl-Einfüllschraubverschluss mit seinem O-Ring aus dem Achsantriebsgehäuse herausdrehen.

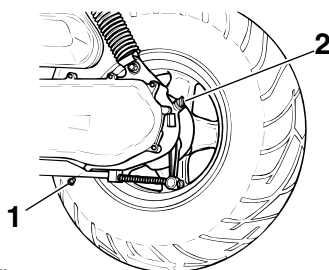

ZAUM0153

1. Achsgetriebeöl-Ablassschraube
2. Achsgetriebeöl-Einfüllschraubverschluss
5. Die Achsgetriebeöl-Ablassschraube mit ihrer Dichtung herausdrehen und das Achsgetriebeöl ablassen.
6. Die Achsgetriebeöl-Ablassschraube mit einer neuen Dichtung einschrauben und anschließend vorschriftsmäßig festziehen.

Anzugsmoment:

Achsgetriebeöl-Ablassschraube:
17 Nm (1.7 m·kgf, 12 ft·lbf)

7. Die vorgeschriebene Menge des empfohlenen Achsgetriebeöls nachfüllen.
WARNUNG! Darauf achten, dass keine Fremdstoffe ins Getriebegehäuse eindringen. Sicherstellen, dass kein Öl auf den Reifen oder das Rad gelangt. [GWA11311]

Empfohlene Getriebeölsorte:

Siehe Seite 8-1.

Füllmenge:

0.11 L (0.12 US qt, 0.10 Imp.qt)

8. Den Achsgetriebeöl-Einfüllschraubverschluss mit einem neuen O-Ring einschrauben und vorschriftsmäßig festziehen.
9. Das Achsantriebsgehäuse auf Öllecks prüfen. Tritt irgendwo Öl aus, die Ursache feststellen.

REGELMÄSSIGE WARTUNG UND EINSTELLUNG

Luftfiltereinsatz reinigen

GAUM1642

Der Luftfiltereinsatz sollte in den empfohlenen Abständen gemäß Wartungs- und Schmiertabelle gereinigt werden. Bei Einsatz in sehr staubiger oder feuchter Umgebung ist der Filter häufiger zu reinigen.

1. Den Luftfilter-Gehäusedeckel abschrauben.

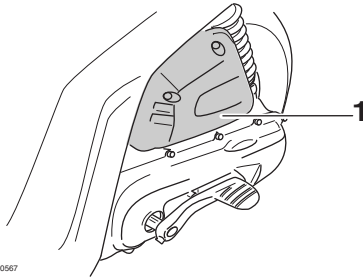

ZALIM0567

1. Luftfiltergehäuseabdeckung

2. Den Luftfiltereinsatz herausnehmen, in Lösungsmittel auswaschen und dann vorsichtig ausdrücken.
WARNUNG! Nur ein für das Teil vorgesehene Reinigungsmittel verwenden. Um Brand- und Explosionsgefahr zu vermeiden, kein Benzin oder Lösungsmittel mit niedrigem Flammpunkt verwenden.

[GWA10431] **ACHTUNG:** Um eine Beschädigung des Schaumstoffes zu

vermeiden, gehen Sie vorsichtig und sorgsam mit ihm um, verdrehen Sie ihn nicht und wringen Sie ihn nicht aus. [GCA10511]

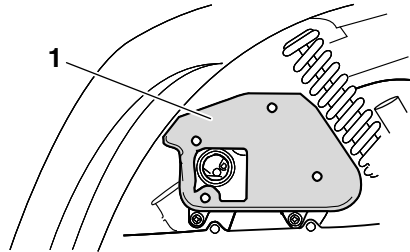

ZALIM0318

1. Luftfiltereinsatz

3. Die gesamte Oberfläche des Filtereinsatzes mit dem vorgeschriebenen Öl benetzen und dann überschüssiges Öl ausdrücken.

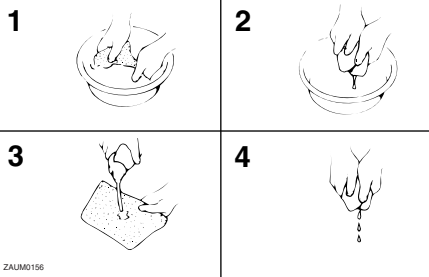

ZALIM0156

HINWEIS

Der Luftfiltereinsatz soll lediglich feucht, nicht triefend nass sein.

Empfohlene Ölsorte:
Schaumstoffluftfilter-Öl

4. Den Filtereinsatz in das Luftfiltergehäuse einsetzen. **ACHTUNG: Sicherstellen, dass der Luftfiltereinsatz korrekt im Luftfiltergehäuse eingesetzt ist. Der Motor sollte niemals ohne eingebauten Luftfiltereinsatz betrieben werden, da sonst der (die) Kolben und/oder Zylinder stärkerem Verschleiß unterliegen.** [GCA10481]
5. Den Luftfilter-Gehäusedeckel festschrauben.

REGELMÄSSIGE WARTUNG UND EINSTELLUNG

Vergaser einstellen

GAU21300

Der Vergaser ist ein wesentlicher Bestandteil des Motors und erfordert eine höchst genaue Einstellung. Deshalb sollten alle Einstellarbeiten einer Yamaha-Fachwerkstatt vorbehalten bleiben, die über die notwendigen Kenntnisse und Erfahrungen verfügt.

Spiel des Gasdrehgriffs prüfen

GAU21384

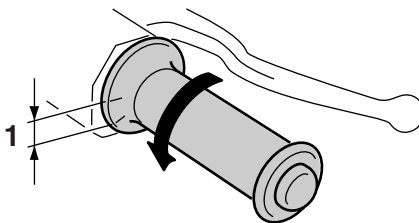

ZALM0051

1. Spiel des Gasdrehgriffs

Das Spiel des Gasdrehgriffs sollte am inneren Rand des Gasdrehgriffs 1.5–3.0 mm (0.06–0.12 in) betragen. Das Spiel des Gasdrehgriffs regelmäßig prüfen und ggf. von einer Yamaha-Fachwerkstatt einstellen lassen.

Reifen

GAU21876

Der Kontakt zwischen Straße und Fahrzeug wird allein durch die Reifen hergestellt. Die Sicherheit hängt unter allen Fahrbedingungen von einer relativ kleinen Kontaktfläche zwischen Reifen und Straße ab. Deswegen ist es von höchster Wichtigkeit, die Reifen stets in gutem Zustand zu halten und sie rechtzeitig durch Neureifen des vorgeschriebenen Typs zu ersetzen.

Reifenluftdruck

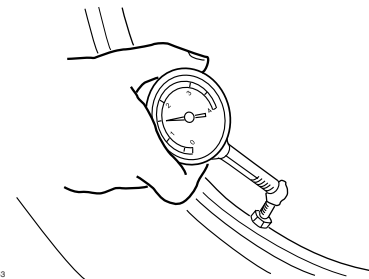

ZALM0053

Den Reifenluftdruck vor jeder Fahrt prüfen und ggf. korrigieren.

GWA10503

WARNUNG

Bei Fahren des Fahrzeugs mit falschem Reifendruck besteht Verletzungs- oder Lebensgefahr durch einen Verlust der Kontrolle über das Fahrzeug.

REGELMÄSSIGE WARTUNG UND EINSTELLUNG

- Den Reifenluftdruck stets bei kalten Reifen (d. h. Reifentemperatur entspricht Umgebungstemperatur) prüfen und korrigieren.
- Der Reifendruck muss entsprechend der Fahrgeschwindigkeit und hinsichtlich des Gesamtgewichts von Fahrer, Beifahrer, Gepäck und Zubehör, das für dieses Modell genehmigt wurde, angepasst werden.

Reifenluftdruck (gemessen bei kalten Reifen):

0–90 kg (0–198 lb):

Vorn:

150 kPa (1.50 kgf/cm², 22 psi)

Hinten:

150 kPa (1.50 kgf/cm², 22 psi)

90–185 kg (198–408 lb):

Vorn:

150 kPa (1.50 kgf/cm², 22 psi)

Hinten:

150 kPa (1.50 kgf/cm², 22 psi)

Maximale Zuladung*:

185 kg (408 lb)

* Gesamtgewicht von Fahrer, Beifahrer, Gepäck und Zubehör

! WARNUNG

Niemals das Fahrzeug überladen. Das Fahren mit einem überladenen Fahrzeug kann Unfälle verursachen.

GWA10511

Reifenkontrolle

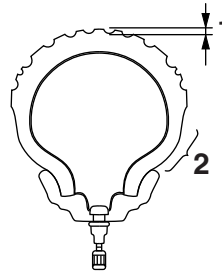

ZAJM0054

1. Profiltiefe
2. Reifenflanke

Vor jeder Fahrt die Reifen prüfen. Bei unzureichender Profiltiefe, Nägeln oder Glassplittern in der Lauffläche, rissigen Flanken usw. den Reifen umgehend von einer Yamaha-Fachwerkstatt wechseln lassen.

Mindestprofiltiefe (vorn und hinten):

1.6 mm (0.06 in)

HINWEIS

Die Gesetzgebung zur Mindestprofiltiefe kann von Land zu Land abweichen. Richten Sie sich deshalb nach den entsprechenden Vorschriften.

Reifenausführung

Die Räder dieses Modells sind mit Schlauchlos-Reifen bestückt. Reifen altern, auch wenn sie nur selten oder überhaupt nicht benutzt werden. Risse im Gummi der Lauffläche oder an der Reifenflanke, manchmal begleitet von einer Verformung der Reifenkarkasse, sind deutliche Zeichen für Alterung. Alte und gealterte Reifen müssen von Reifenspezialisten geprüft werden, um sicherzustellen, dass sie für die weitere Verwendung geeignet sind. Ausschließlich die nachfolgenden Reifen sind nach zahlreichen Tests von der Yamaha Motor Co., Ltd. freigegeben worden.

REGELMÄSSIGE WARTUNG UND EINSTELLUNG

GAU21962

Vorderreifen:

Größe:

CW50 120/90-10 57L
CW50L 120/70-12 51L
CW50N 120/90-10 57L

Hersteller/Modell:

CW50 PIRELLI / SL90
CW50L PIRELLI / EVO21
CW50N PIRELLI / SL90

Hinterreifen:

Größe:

CW50 150/80-10 65L
CW50L 130/70-12 56L
CW50N 150/80-10 65L

Hersteller/Modell:

CW50 PIRELLI / SL90
CW50L PIRELLI / EVO22
CW50N PIRELLI / SL90

GWA10471

WARNUNG

- **Abgenutzte Reifen unverzüglich von einer Yamaha-Fachwerkstatt austauschen lassen. Abgesehen davon, dass Sie gegen die Straßenverkehrsordnung verstoßen, beeinträchtigen übermäßig abgefahrene Reifen die Fahrstabilität und können zum Verlust der Kontrolle über das Fahrzeug führen.**

- **Den Austausch von Bauteilen, die mit den Rädern und der Bremsanlage zu tun haben, sowie den Reifenwechsel grundsätzlich von einer Yamaha-Fachwerkstatt vornehmen lassen, die über die dafür notwendige fachliche Erfahrung verfügt.**
- **Nach dem Reifenwechsel zunächst mit mäßiger Geschwindigkeit fahren, denn bevor der Reifen seine optimalen Eigenschaften entwickeln kann, muss seine Lauffläche vorsichtig "eingefahren" werden.**

Gussräder

Optimale Lenkstabilität, Lebensdauer und Fahrsicherheit Ihres Fahrzeugs sind nur durch Beachtung der folgenden Punkte gewährleistet.

- Vor Fahrtantritt die Reifen auf Risse, Schnitte u. ä., die Felgen auf Verzug und andere Beschädigungen prüfen. Bei Mängeln an Reifen oder Rädern das Rad von einer Yamaha-Fachwerkstatt ersetzen lassen. Selbst kleinste Reparaturen an Rädern und Reifen nur von einer Fachwerkstatt ausführen lassen. Verformte oder eingerissene Felgen müssen ausgetauscht werden.
- Nach dem Austausch von Felgen und/oder Reifen muss das Rad ausgewuchtet werden. Eine Reifenunwucht beeinträchtigt die Fahrstabilität, vermindert den Fahrkomfort und verkürzt die Lebensdauer des Reifens.

REGELMÄSSIGE WARTUNG UND EINSTELLUNG

Spiel des Vorderradbremsh Hebels prüfen

GAUT1221

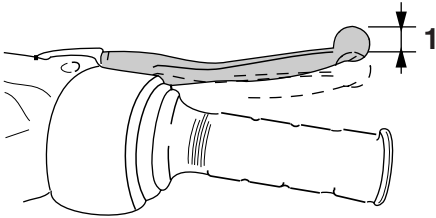

ZALM0107

1. Spiel des Handbremshebels (Vorderradbremse)

Der Bremshebel muss ein Spiel von 10.0–20.0 mm (0.39–0.79 in) aufweisen, wie dargestellt. Das Bremshebelspiel regelmäßig prüfen und, falls erforderlich, das Bremssystem von einer Yamaha-Fachwerkstatt prüfen lassen.

GWA10641

WARNUNG

Ein falsches Bremshebelspiel kann auf einen Defekt im Bremssystem hinweisen. Das Fahrzeug nicht benutzen, bis das Bremssystem von einer Yamaha-Fachwerkstatt überprüft oder repariert worden ist.

Spiel des Hinterradbremsh Hebels einstellen

GAU22170

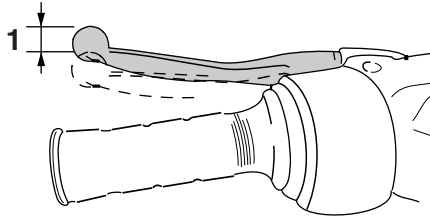

ZALM0108

1. Spiel des Handbremshebels (Hinterradbremse)

Der Bremshebel muss ein Spiel von 10.0–20.0 mm (0.39–0.79 in) aufweisen, wie dargestellt. Das Bremshebelspiel regelmäßig prüfen und ggf. wie folgt einstellen. Zum Erhöhen des Handbremshebel-Spiels die Einstellmutter an der Bremsankerplatte in Richtung (a) drehen. Zum Verringern des Handbremshebel-Spiels die Einstellmutter in Richtung (b) drehen.

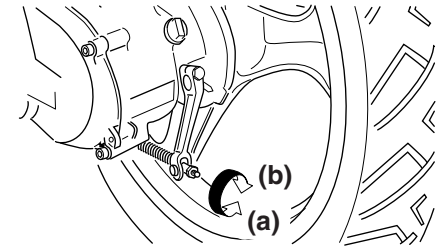

ZALM0320

GWA10650

WARNUNG

Lässt sich die Einstellung auf diese Weise nicht vornehmen, das Fahrzeug von einer Yamaha-Fachwerkstatt überprüfen lassen.

REGELMÄSSIGE WARTUNG UND EINSTELLUNG

Vorderrad-Scheibenbremsbeläge und Hinterrad-Trommelbremsbeläge prüfen

Der Verschleiß der Scheibenbremsbeläge vorn und Trommelbremsbeläge hinten muss in den empfohlenen Abständen gemäß Wartungs- und Schmiertabelle geprüft werden.

Scheibenbremsbeläge vorn

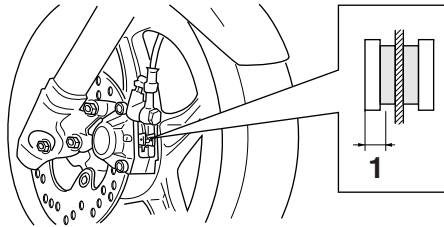

ZALUM0243

1. Bremsbelagstärke

Jeden der vorderen Scheibenbremsbeläge auf Beschädigungen untersuchen und die Dicke des Bremsbelags messen. Misst die Stärke eines Bremsbelags weniger als 3.1 mm (0.12 in), oder ist ein Bremsbelag beschädigt, die Bremsbeläge im Satz von einer Yamaha-Fachwerkstatt austauschen lassen.

GAU22380

Trommelbremsbeläge hinten

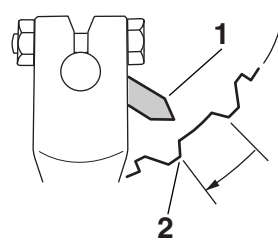

ZALUM0059

1. Verschleißanzeiger
2. Linie der Verschleißgrenze

Die Hinterrad-Bremse weist einen Verschleißanzeiger auf, der ein Prüfen der Trommelbremsbeläge ohne Ausbau erlaubt. Zur Prüfung des Bremsbelagverschleißes die Bremse betätigen und die Verschleißanzeiger beobachten. Ist ein Bremsbelag derartig verschlissen, dass das Limit auf dem Verschleißanzeiger erreicht ist, müssen Sie die Trommelbremsbeläge schnellstmöglich von einer Yamaha-Fachwerkstatt austauschen lassen.

GAU22540

Bremsflüssigkeitsstand prüfen

Vor Fahrtantritt kontrollieren, dass Bremsflüssigkeit bis über die Minimalstand-Markierung reicht. Beim Ablesen des Flüssigkeitsstands muss der Vorratsbehälter waagrecht stehen. Falls erforderlich, Bremsflüssigkeit nachfüllen.

GAU32345

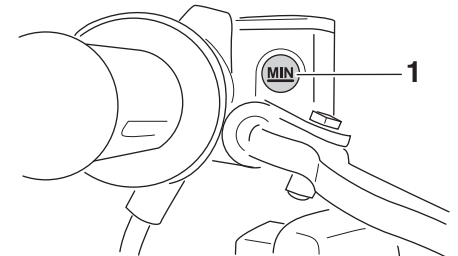

ZALUM0900

1. Minimalstand-Markierung

Vorgeschriebene Bremsflüssigkeit:
DOT 4

GWA15990

! WARNUNG

Unschlagmäßige Wartung kann zu einem Verlust der Bremswirkung führen. Folgende Vorsichtsmaßnahmen beachten:

- Bei Bremsflüssigkeitsmangel kann Luft in die Bremsanlage eindringen und die Bremsleistung verringern.

- **Den Einfüllschraubverschluss vor dem Abnehmen säubern. Nur Bremsflüssigkeit DOT 4 aus einem versiegelten Behälter verwenden.**
- **Nur vorgeschriebene Bremsflüssigkeit verwenden; andere Flüssigkeiten können die Gummidichtungen zersetzen und dadurch Lecks verursachen.**
- **Ausschließlich Bremsflüssigkeit gleicher Marke und gleichen Typs nachfüllen. Wird eine andere Bremsflüssigkeit als DOT 4 nachgefüllt, kann es zu schädlichen chemischen Reaktionen kommen.**
- **Darauf achten, dass beim Nachfüllen kein Wasser in den Vorratsbehälter gelangt. Wasser setzt den Siedepunkt der Bremsflüssigkeit erheblich herab und kann Dampfblasenbildung verursachen.**

GCA17640

ACHTUNG

Bremsflüssigkeit kann lackierte Oberflächen und Kunststoffteile beschädigen. Deshalb vorsichtig handhaben und verschüttete Flüssigkeit sofort abwischen.

Ein allmähliches Absinken des Bremsflüssigkeitsstandes ist mit zunehmendem Verschleiß der Bremsbeläge normal. Ein niedriger Bremsflüssigkeitsstand könnte darauf hinweisen, dass die Bremsbeläge abgenutzt sind und/oder ein Leck im Bremssystem vorhanden ist; daher auf jeden Fall die Bremsbeläge auf Verschleiß und das Bremssystem auf Lecks überprüfen. Bei plötzlichem Absinken des Bremsflüssigkeitsstandes die Bremsanlage vor dem nächsten Fahrtantritt von einer Yamaha-Fachwerkstatt überprüfen lassen.

Bremsflüssigkeit wechseln

GAUM1360

Die Bremsflüssigkeit sollte in den empfohlenen Abständen gemäß Wartungs- und Schmiertabelle von einer Yamaha-Fachwerkstatt gewechselt werden. Außerdem sollte der Brems Schlauch alle vier Jahre oder bei Beschädigung oder Lecks ersetzt werden.

REGELMÄSSIGE WARTUNG UND EINSTELLUNG

Bowdenzüge prüfen und schmieren

GAU50800

Die Funktion aller Bowdenzüge und deren Zustand sollte vor jeder Fahrt kontrolliert werden und die Züge und deren Enden ggf. geschmiert werden. Ist ein Bowdenzug beschädigt oder funktioniert er nicht reibungslos, muss er von einer Yamaha-Fachwerkstatt kontrolliert oder ersetzt werden.

WARNUNG! Beschädigungen der Seilzugummantelung können zu innerer Korrosion führen und die Seilzugbewegung behindern. Beschädigte Seilzüge aus Sicherheitsgründen unverzüglich erneuern. [GWA10711]

Empfohlenes Schmiermittel:

Yamaha Ketten- und Seilzugschmiermittel oder 4-Takt-Motoröl

Gasdrehgriff und Gaszug kontrollieren und schmieren

GAU23114

Vor jeder Fahrt sollte die Funktion des Gasdrehgriffs kontrolliert werden. Zusätzlich sollte der Gaszug in einer Yamaha-Fachwerkstatt gemäß den in der Wartungs- und Schmiertabelle vorgeschriebenen Abständen geschmiert werden.

Der Gaszug ist mit einer Gummiabdeckung ausgestattet. Sicherstellen, dass die Abdeckung sicher eingebaut ist. Auch wenn die Abdeckung korrekt eingebaut ist, schützt sie den Seilzug nicht vollständig vor dem Eindringen von Wasser. Daher bei der Reinigung des Fahrzeugs darauf achten, dass kein Wasser direkt auf die Abdeckung oder den Seilzug gegossen wird. Bei Verschmutzung den Seilzug oder die Abdeckung mit einem feuchten Tuch sauberwischen.

Handbremshebel der Vorder- und Hinterradbremse schmieren

GAU43642

Die Hebelrehpunkte der Vorderrad- und Hinterrad-Bremshebel sollten in den empfohlenen Abständen gemäß Wartungs- und Schmiertabelle geschmiert werden.

Handbremshebel (Vorderradbremse)

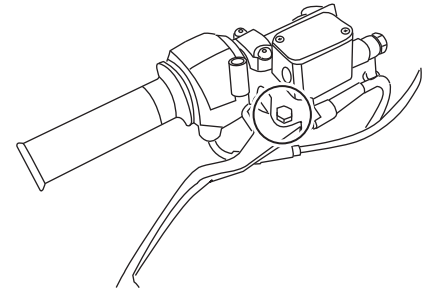

Handbremshebel (Hinterradbremse)

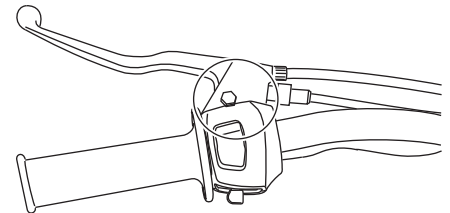

REGELMÄSSIGE WARTUNG UND EINSTELLUNG

Empfohlene Schmiermittel:

Handbremshebel (Vorderradbremse):

Silikonfett

Handbremshebel (Hinterradbremse):

Lithiumseifenfett

Hauptständer prüfen und schmieren

GAU23192

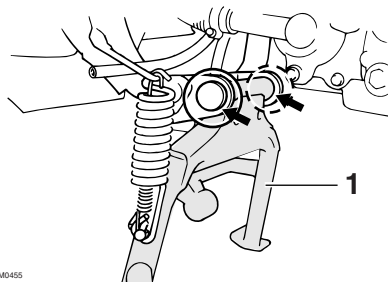

ZALM0455

1. Hauptständer

Vor jeder Fahrt und in den empfohlenen Abständen gemäß Wartungs- und Schmier-tabelle prüfen, ob sich der Hauptständer leicht ein- und ausklappen lässt und ggf. den Klappmechanismus schmieren.

GWA11301

! WARNUNG

Falls der Hauptständer nicht reibungslos ein- und ausgeklappt werden kann, lassen Sie ihn von einer Yamaha-Fachwerkstatt kontrollieren oder reparieren. Andernfalls könnte der Hauptständer den Boden berühren und den Fahrer ablenken, was zu einem möglichen Kontrollverlust führen kann.

REGELMÄSSIGE WARTUNG UND EINSTELLUNG

GAU23272

Teleskopgabel prüfen

Zustand und Funktion der Teleskopgabel müssen folgendermaßen in den empfohlenen Abständen gemäß Wartungs- und Schmier­tabelle geprüft werden.

Zustand prüfen

Die Innenrohre auf Kratzer, andere Beschädigungen und Öllecks prüfen.

Funktionsprüfung

1. Das Fahrzeug auf einem ebenen Untergrund abstellen und in gerader Stellung halten. **WARNUNG! Um Verletzungen zu vermeiden, das Fahrzeug sicher abstützen, damit es nicht umfallen kann.** ^[GWA10751]
2. Bei kräftig gezogenem Handbremshebel die Gabel durch starken Druck auf den Lenker mehrmals einfedern und prüfen, ob sie leichtgängig ein- und ausfedert.

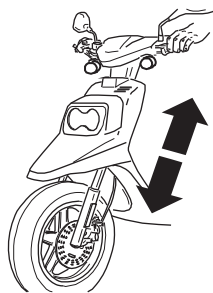

ZALIM0569

GCA10590

ACHTUNG

Falls die Teleskopgabel nicht gleichmäßig ein- und ausfedert oder irgendwelche Schäden festgestellt werden, das Fahrzeug von einer Yamaha-Fachwerkstatt überprüfen bzw. reparieren lassen.

GAU45511

Lenkung prüfen

Verschlossene oder lockere Lenkkopflager stellen eine erhebliche Gefährdung dar. Darum muss der Zustand der Lenkung folgendermaßen in den empfohlenen Abständen gemäß Wartungs- und Schmier­tabelle geprüft werden.

1. Das Fahrzeug auf den Hauptständer stellen. **WARNUNG! Um Verletzungen zu vermeiden, das Fahrzeug sicher abstützen, damit es nicht umfallen kann.** ^[GWA10751]
2. Die unteren Enden der Teleskopgabel greifen und versuchen, sie in Fahrtrichtung vor und zurück zu bewegen. Ist dabei Spiel spürbar, die Lenkung von einer Yamaha-Fachwerkstatt überprüfen und reparieren lassen.

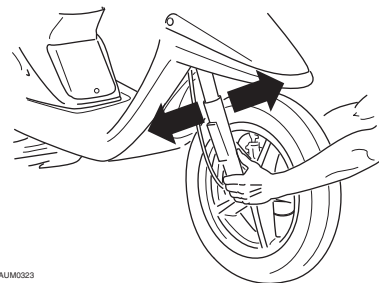

ZALIM0323

REGELMÄSSIGE WARTUNG UND EINSTELLUNG

Radlager prüfen

Die Vorder- und Hinterradlager müssen in den empfohlenen Abständen gemäß Wartungs- und Schmier­tabelle geprüft werden. Falls ein Radlager zu viel Spiel aufweist oder das Rad nicht leichtgängig dreht, die Radlager von einer Yamaha-Fachwerkstatt überprüfen lassen.

GAU23291

Batterie

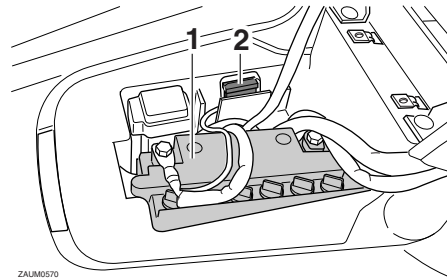

GAUM1404

1. Batterie
2. Sicherung

Eine unzureichend gewartete Batterie verschleißt vorzeitig und entlädt sich schnell. Deshalb müssen der Batterie-Säurestand, die Batteriekabelverbindungen und die Entlüftungsschlauchführung vor Fahrtantritt und in den empfohlenen Abständen gemäß Wartungs- und Schmier­tabelle überprüft werden.

Säurestand prüfen

1. Den Roller auf einem ebenen Untergrund abstellen und in gerader Stellung halten.

HINWEIS

Sicherstellen, dass der Roller bei der Batterie-Säurestandkontrolle vollständig gerade steht.

2. Die Abdeckung B abnehmen. (Siehe Seite 6-6.)
3. Den Säurestand in der Batterie prüfen.

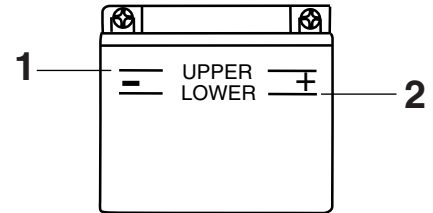

ZAUM0106

1. Maximalstand-Markierung
2. Minimalstand-Markierung

HINWEIS

Der Säurestand muss sich zwischen der Minimal- und Maximalstandmarkierung befinden.

4. Befindet sich der Säurestand an oder unterhalb der Minimalstand-Markierung, destilliertes Wasser bis zur Maximalstand-Markierung nachfüllen.

REGELMÄSSIGE WARTUNG UND EINSTELLUNG

ACHTUNG: Nur destilliertes Wasser verwenden, da Leitungswasser Mineralstoffe enthält, die der Batterie schaden. [GCA10611]

GWA10760

WARNUNG

- Die Batterie enthält giftige Schwefelsäure, die schwere Verätzungen hervorrufen kann. Daher beim Umgang mit Batterien stets einen geeigneten Augenschutz tragen. Augen, Haut und Kleidung unter keinen Umständen mit Batteriesäure in Berührung bringen. Im Falle, dass Batteriesäure mit Haut in Berührung kommt, führen Sie die folgenden ERSTE HILFE-Maßnahmen durch.
 - **ÄUßERLICH:** Mit reichlich Wasser abspülen.
 - **INNERLICH:** Große Mengen Wasser oder Milch trinken und sofort einen Arzt rufen.
 - **AUGEN:** Mindestens 15 Minuten lang gründlich mit Wasser spülen und sofort einen Arzt aufsuchen.
- Die Batterie erzeugt explosives Wasserstoffgas (Knallgas). Daher Funken, offene Flammen, brennende Zigaretten und andere Feuer-

quellen von der Batterie fern halten. Beim Laden der Batterie in geschlossenen Räumen für ausreichende Belüftung sorgen.

● **DIES UND BATTERIEN VON KINDERN FERN HALTEN.**

5. Den festen Sitz der Polklemmen sowie den Verlauf des Entlüftungsschlauchs prüfen und ggf. korrigieren.

Batterie lagern

1. Wird der Motorroller über einen Monat lang nicht benutzt, die Batterie ausbauen, aufladen und an einem kühlen und trockenen Ort lagern. **ACHTUNG: Beim Ausbau der Batterie darauf achten, dass der Schlüssel auf “⊗” gedreht wurde, dann zuerst das Minuskabel und anschließend das Pluskabel abnehmen.**
[GCA16302]
2. Bei einer Stilllegung von mehr als zwei Monaten mindestens einmal im Monat die Säuredichte sowie den Ladezustand der Batterie prüfen und die Batterie ggf. aufladen.
3. Vor der Montage die Batterie vollständig aufladen. **ACHTUNG: Beim Einbau der Batterie darauf achten, dass der Schlüssel auf “⊗” ge-**

dreht wurde, dann zuerst das Pluskabel und anschließend das Minuskabel anschließen. [GCA16840]

4. Bei der Montage der Batterie unbedingt auf richtige Polung und festen Sitz der Klemmen achten. Ebenfalls sicherstellen, dass der Entlüftungsschlauch richtig angeschlossen und verlegt ist und weder beschädigt noch verstopft ist. **ACHTUNG: Wenn der Entlüftungsschlauch so verlegt wurde, dass der Rahmen Batteriesäure oder aus der Batterie austretenden Gasen ausgesetzt ist, kann der Rahmen strukturellen und externen Beschädigungen ausgesetzt sein.** [GCA10601]

Sicherung wechseln

GAU23503

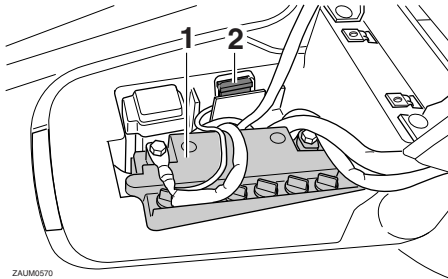

ZAUM0570

1. Batterie
2. Sicherung

Der Sicherungskasten befindet sich hinter der Abdeckung B. (Siehe Seite 6-6.)

Die Sicherung, falls sie durchgebrannt ist, folgendermaßen erneuern.

1. Den Zündschlüssel auf "⊘" drehen und alle Stromkreise ausschalten.
2. Die durchgebrannte Sicherung herausnehmen, und dann eine neue Sicherung mit der vorgeschriebenen Amperezahl einsetzen. **WARNUNG! Keine Sicherung mit einer höheren als der vorgeschriebenen Amperezahl verwenden, um Schäden an elektrischen Komponenten und einen möglichen Brand zu vermeiden.** [GWA15131]

Vorgeschriebene Sicherung:
7.5 A

3. Den Zündschlüssel auf "○" drehen und die Stromkreise einschalten, um zu prüfen, ob die elektrische Anlage funktioniert.
4. Falls die neue Sicherung sofort wieder durchbrennt, die elektrische Anlage von einer Yamaha-Fachwerkstatt überprüfen lassen.

Scheinwerferlampe auswechseln

GAUM2930

Eine durchgebrannte Scheinwerferlampe wie folgt auswechseln.

1. Den Roller auf den Hauptständer stellen.
2. Das Verkleidungsteil A abnehmen. (Siehe Seite 6-6.)
3. Den Lampenhalter aushängen und dann die durchgebrannte Lampe herausnehmen.

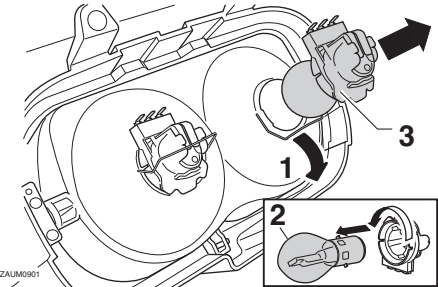

ZAUM0901

1. Aushaken.
2. Scheinwerferlampe
3. Halterung der Scheinwerferlampe
4. Die neue Lampe einsetzen und mit dem Lampenhalter sichern.
5. Das Verkleidungsteil montieren.
6. Den Scheinwerfer ggf. von einer Yamaha-Fachwerkstatt einstellen lassen.

REGELMÄSSIGE WARTUNG UND EINSTELLUNG

Rücklicht-/Bremslichtlampe auswechseln

GAU24133

1. Die Rücklicht-/Bremslicht-Streuscheibe abschrauben.

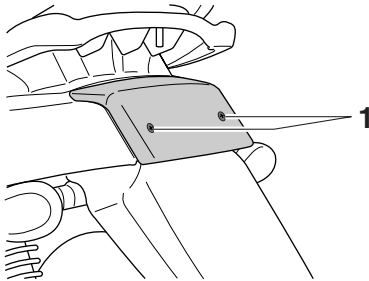

1. Schraube

2. Die durchgebrannte Lampe hineindrücken und gegen den Uhrzeigersinn herausdrehen.

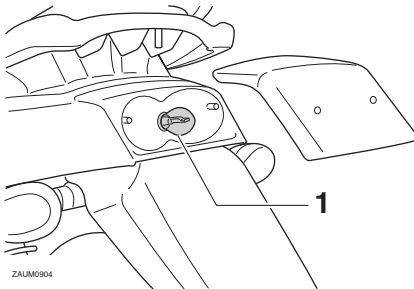

1. Rücklicht-/Bremslichtlampe

3. Die neue Lampe in die Fassung hineindrücken und dann im Uhrzeigersinn bis zum Anschlag drehen.
4. Die Streuscheibe festschrauben.
ACHTUNG: Die Schrauben nicht übermäßig anziehen, da sonst die Streuscheibe brechen kann. [GCA10681]

Blinkerlampe auswechseln

GAU24204

1. Die Blinker-Streuscheibe abschrauben.

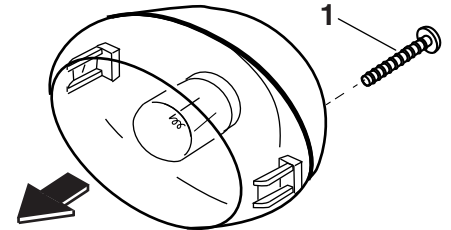

1. Schraube

2. Die durchgebrannte Lampe hineindrücken und gegen den Uhrzeigersinn herausdrehen.
3. Die neue Lampe in die Fassung hineindrücken und dann im Uhrzeigersinn bis zum Anschlag drehen.
4. Die Streuscheibe festschrauben.
ACHTUNG: Die Schraube nicht übermäßig anziehen, da sonst die Streuscheibe brechen kann. [GCA11191]

Fehlersuche

GAU25861

Obwohl alle Yamaha-Motorroller vor der Auslieferung einer strengen Inspektion unterzogen werden, kann es im Alltag zu Störungen kommen. Zum Beispiel können Defekte am Kraftstoff- oder Zündsystem oder mangelnde Kompression zu Anlassproblemen und Leistungseinbußen führen.

Das nachfolgende Fehlersuchdiagramm beschreibt die Vorgänge, die es Ihnen ermöglichen, eine einfache und schnelle Kontrolle der einzelnen Funktionsbereiche vorzunehmen. Reparaturarbeiten an Ihrem Motorroller sollten jedoch unbedingt von einer Yamaha-Fachwerkstatt ausgeführt werden, denn nur diese bietet das Know-how, die Werkzeuge und die Erfahrung für eine optimale Wartung.

Ausschließlich Yamaha-Originalersatzteile verwenden. Ersatzteile anderer Hersteller mögen zwar so aussehen wie Yamaha-Teile, bieten aber nur selten die gleiche Qualität und Lebensdauer, was erhöhte Reparaturkosten zur Folge hat.

GWA15141

WARNUNG

Bei Überprüfung des Kraftstoffsystems nicht rauchen und sicherstellen, dass sich kein offenes Feuer oder Funkenquellen in der Nähe befinden, einschließ-

lich Zündflammen für Warmwasserbereiter oder Öfen. Benzin oder Benzindämpfe können sich leicht entzünden oder explodieren und dadurch schwere Augenverletzungen oder Beschädigungen verursachen.

REGELMÄSSIGE WARTUNG UND EINSTELLUNG

GAU25963

Fehlersuchdiagramm

1. Kraftstoff

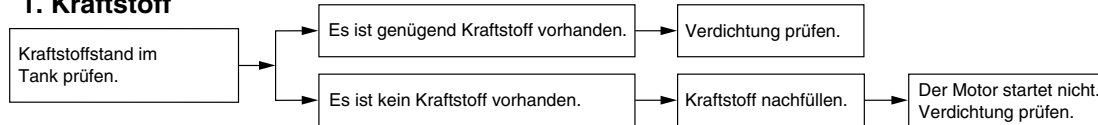

2. Verdichtung

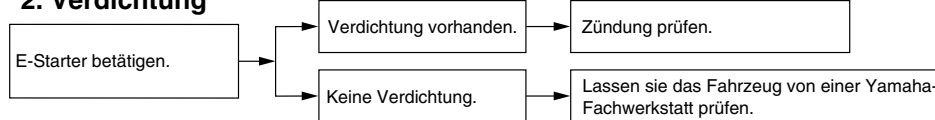

3. Zündung

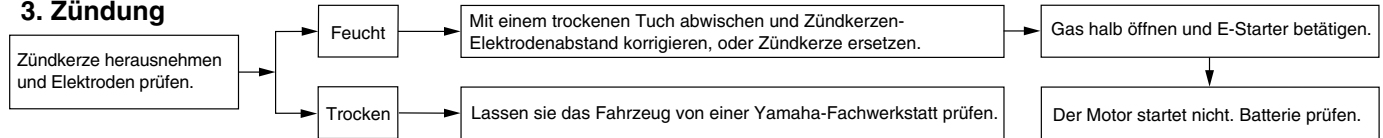

4. Batterie

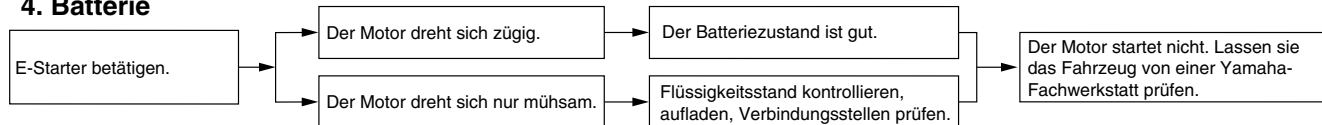

6

Vorsicht bei Mattfarben

GAU37833

ACHTUNG

Einige Modelle sind mit mattfarbigen Bauteilen ausgestattet. Vor der Reinigung des Fahrzeugs sollten Sie einen Yamaha-Fachhändler bezüglich verwendbarer Reinigungsmittel zu Rate ziehen. Werden Bürsten, scharfe Chemikalien oder Reinigungsmittel zum Säubern dieser Bauteile benutzt, können diese verkratzt oder beschädigt werden. Auch Wachs sollte nicht auf mattfarbige Bauteile aufgetragen werden.

GCA15192

Pflege

GAU26094

Während die offene Bauweise einerseits die attraktive Technologie sichtbar macht, hat sie andererseits den Nachteil, dass der Motorroller ungeschützt ist. Obwohl nur hochwertige Materialien verwendet werden, sind die Bauteile nicht korrosionssicher. Während bei Automobilen beispielsweise ein korrodiertes Auspuff unbeachtet bleibt, fallen schon kleine Rostansätze an der Motorroller-Auspuffanlage unangenehm auf. Regelmäßige, richtige Pflege ist nicht nur eine Bedingung für Garantieansprüche, sondern Ihr Motorroller wird auch besser aussehen, länger leben und optimale Leistungen erbringen.

Vorbereitung für die Reinigung

1. Die Schalldämpferöffnung abkühlen lassen und dann mit einer Plastiktüte abdecken.
2. Sicherstellen, dass alle Kappen und Abdeckungen, sowie alle elektrischen Stecker und Anschlussbuchsen, einschließlich des Zündkerzensteckers fest sitzen.
3. Auf stark verschmutzte Stellen, die z. B. durch verkrustetes Motoröl verunreinigt sind, einen Kaltreiniger mit dem Pinsel auftragen, aber niemals Kaltrei-

niger auf Dichtungen und Radachsen auftragen! Kaltreiniger und Schmutz mit Wasser abspülen.

Reinigung

GCA10783

ACHTUNG

- **Stark säurehaltige Radreiniger, besonders an Speichenrädern, vermeiden. Werden solche Produkte für schwer zu entfernende Verschmutzungen verwendet, das Reinigungsmittel nicht länger als vorgeschrieben auf der betroffenen Stelle lassen. Die behandelten Teile unbedingt sehr gut mit Wasser spülen, sofort abtrocknen und anschließend mit einem Korrosionsschutz versehen.**
- **Unsachgemäße Reinigung kann Plastikteile (wie Verkleidungsteile, Abdeckungen, Windschutzscheiben, Streuscheiben, Instrumentenbeleuchtung usw.) und die Schalldämpfer beschädigen. Ausschließlich weiche, saubere Tücher oder Schwämme mit Wasser verwenden, um Plastikteile zu reinigen. Wenn sich die Plastikteile mit Wasser allein nicht gründlich genug reinigen lassen, kann ein ver-**

PFLEGE UND STILLLEGUNG DES MOTORROLLERS

dünntes, mildes Reinigungsmittel zusammen mit Wasser verwendet werden. Da Reinigungsmittel Plastikteile angreifen können, müssen alle Reste des Reinigungsmittels mit sehr viel Wasser abgespült werden.

- Niemals scharfe Chemikalien für Plastikteile verwenden. Niemals folgende Mittel bzw. einen mit diesen Mitteln angefeuchteten Lappen oder Schwamm benutzen: alkalische oder stark säurehaltige Reinigungsmittel, Lösungsmittel, Benzin, Rostschutz- oder -entfernungsmittel, Brems- oder Kühlflüssigkeit, Batteriesäure.
- Niemals Hochdruck-Waschanlagen oder Dampfstrahlreiner verwenden, da diese das Einsickern von Wasser und damit eine Verschlechterung in den folgenden Bereichen verursachen: Dichtungen (von Rädern, Schwinglagern, Gabeln und Bremsen), elektrische Bestandteile (Stecker, Verbindungen, Instrumente, Schalter und Lichter), Ent- und Belüftungsschläuche.
- Für Motorroller, die mit einer Windschutzscheibe ausgestattet sind: Keine starken Reiniger oder harten

Schwämme verwenden, da sie Teile abstumpfen oder verkratzen werden. Einige Plastikreinigungsmittel könnten auf der Windschutzscheibe Kratzer hinterlassen. Das Produkt an einer nicht im Blickfeld liegenden Stelle der Windschutzscheibe testen, ob es Scheuerspuren hinterlässt. Ist die Windschutzscheibe verkratzt, nach dem Waschen ein Plastikpoliermittel verwenden.

Nach normalem Gebrauch

Schmutz am besten mit warmem Wasser, einem milden Reinigungsmittel und einem sauberen, weichen Schwamm lösen, danach gründlich mit sauberem Wasser spülen. Schwer zugängliche Stellen mit einer Zahnbürste oder Flaschenbürste reinigen. Hartnäckiger Schmutz und Insekten lassen sich leichter entfernen, wenn zuvor ein nasses Tuch einige Minuten lang auf die verschmutzten Stellen gelegt wird.

Nach Fahrten im Regen, auf Straßen, die mit Salz bestreut wurden oder in Küstennähe

Da Meeressalz und Streusalz in Verbindung mit Wasser extrem korrosiv wirken, führen Sie bitte nach jeder Fahrt in Regen, Küstennähe oder auf gestreuten Straßen folgende Schritte durch.

HINWEIS

Im Winter gestreutes Salz kann noch bis in den Frühling hinein auf Straßen vorhanden sein.

1. Den Motorroller abkühlen lassen und dann mit kaltem Wasser und einem milden Reinigungsmittel abwaschen. **ACHTUNG: Kein warmes Wasser verwenden, da es die Korrosionsaktivität des Salzes erhöht.** [GCA10791]
2. Um Korrosion zu verhindern, ein Korrosionsschutzspray auf alle Metalloberflächen sprühen, einschließlich verchromter und vernickelter Metalloberflächen.

Nach der Reinigung

1. Den Roller mit einem Leder oder einem saugfähigen Tuch trockenwischen.

PFLEGE UND STILLEGUNG DES MOTORROLLERS

2. Verwenden Sie zur Pflege von verchromten, Aluminium- und Edelstahl-Teilen, auch an der Auspuffanlage, eine Chrompolitur. (Sogar die temperaturbedingte Verfärbung von Edelstahl-Auspuffanlagen kann mit einer solchen Politur entfernt werden.)
3. Alle Metalloberflächen müssen mit einem Korrosionsschutzspray vor Korrosion geschützt werden, auch wenn sie verchromt oder vernickelt sind.
4. Verwenden Sie Sprühöl als Universalreiniger, um noch vorhandene Restverschmutzungen zu entfernen.
5. Steinschläge und andere kleine Lack-schäden mit Farblack ausbessern bzw. mit Klarlack versiegeln.
6. Wachsen Sie alle lackierten Oberflächen.
7. Den Motorroller vollständig trocknen (lassen), bevor er untergestellt oder abgedeckt wird.

GWA10942

WARNUNG

Verunreinigungen auf den Bremsen oder Reifen kann zu Kontrollverlust führen.

- **Sicherstellen, dass sich weder Öl noch Wachs auf den Bremsen oder Reifen befindet. Gegebenenfalls Bremsscheiben und -beläge mit**

Aceton oder einem handelsüblichen Bremsenreiniger säubern; Reifen mit warmem Wasser und einem milden Reinigungsmittel abwaschen.

- **Vor einer Fahrt mit dem Motorroller die Bremsleistung und das Verhalten in Kurven testen.**

GCA10800

ACHTUNG

- **Wachs und Öl stets sparsam auftragen und jeglichen Überschuss abwischen.**
- **Niemals Gummi- oder Kunststoffteile einölen bzw. wachsen, sondern mit geeigneten Pflegemitteln behandeln.**
- **Polituren nicht zu häufig einsetzen, denn diese enthalten Schleifmittel, die eine dünne Schicht des Lackes abtragen.**

HINWEIS

- Produktempfehlungen erhalten Sie bei Ihrem Yamaha-Händler.
- Die Scheinwerfer-Streuscheiben können beim Waschen, in regnerischem Wetter oder bei feuchten Klimabedingungen beschlagen. Durch kurzzeiti-

ges Einschalten der Scheinwerfer kann die Feuchtigkeit von der Streuscheibe entfernt werden.

PFLEGE UND STILLLEGUNG DES MOTORROLLERS

Abstellen

GAU26303

Kurzzeitiges Abstellen

Der Roller sollte stets kühl und trocken untergestellt und mit einer luftdurchlässigen Plane abgedeckt werden, um ihn vor Staub zu schützen. Achten Sie darauf, dass der Motor und die Auspuffanlage kühl sind, bevor Sie den Motorroller abdecken.

GCA10820

ACHTUNG

- **Stellen Sie einen nassen Motorroller niemals in eine unbelüftete Garage oder decken ihn mit einer Plane ab, denn dann bleibt das Wasser auf den Bauteilen stehen, und das kann Rostbildung zur Folge haben.**
- **Um Korrosion zu verhindern, feuchte Keller, Ställe (Anwesenheit von Ammoniak) und Bereiche, in denen starke Chemikalien gelagert werden, vermeiden.**

Stilllegung

Möchten Sie Ihren Motorroller mehrere Monate stilllegen, sollten folgende Schutzvorkehrungen getroffen werden:

1. Folgen Sie allen Anweisungen im Abschnitt "Pflege" in diesem Kapitel.

2. Die Vergaser-Schwimmerkammer durch Aufdrehen der Ablassschraube entleeren, um einer Verharzung vorzubeugen. Das abgelassene Benzin in den Kraftstofftank einfüllen.
3. Füllen Sie den Kraftstofftank und fügen Sie einen stabilisierenden Zusatz hinzu (falls erhältlich), um den Tank vor Rostbefall zu schützen und eine chemische Veränderung des Kraftstoffs zu verhindern.
4. Zum Schutz des Zylinders, der Kolbenringe, etc. vor Korrosion die folgenden Schritte ausführen:
 - a. Den Zündkerzenstecker abziehen und dann die Zündkerze heraus-schrauben.
 - b. Etwa einen Teelöffel Motoröl durch die Kerzenbohrung einfüllen.
 - c. Den Zündkerzenstecker auf die Zündkerzen aufstecken und dann die Zündkerze auf den Zylinderkopf legen, sodass die Elektroden Masseverbindung haben. (Damit wird im nächsten Schritt die Funkenbildung begrenzt.)
 - d. Den Motor einige Male mit dem Anlasser durchdrehen. (Dadurch wird die Zylinderwand mit Öl benetzt.) **WARNUNG! Um Beschädigungen und Verletzungen**

durch Funken zu vermeiden, beim Durchdrehen des Motors sicherstellen, dass die Zündkerzenelektroden geerdet sind.

[GWA10951]

- e. Den Zündkerzenstecker von der Zündkerze abziehen, die Zündkerze einschrauben und den Zündkerzenstecker wieder auf die Zündkerze aufsetzen.
5. Sämtliche Seilzüge sowie alle Hebel- und Ständer-Drehpunkte ölen.
 6. Den Luftdruck der Reifen kontrollieren und ggf. korrigieren. Anschließend den Motorroller so aufbocken, dass beide Räder über dem Boden schweben. Anderenfalls jeden Monat die Räder etwas verdrehen, damit die Reifen nicht ständig an derselben Stelle aufliegen und dadurch beschädigt werden.
 7. Den Schalldämpfer mit Plastiktüten so abdecken, dass keine Feuchtigkeit eindringen kann.
 8. Die Batterie ausbauen und vollständig aufladen. Die Batterie an einem kühlen, trockenen Ort lagern und einmal pro Monat aufladen. Die Batterie nicht an einem übermäßig kalten oder warmen Ort [unter 0 °C (30 °F) oder über

PFLEGE UND STILLLEGUNG DES MOTORROLLERS

30 °C (90 °F)] lagern. Nähere Angaben zum Lagern der Batterie siehe Seite 6-19.

HINWEIS

Anfallende Reparaturen vor der Stilllegung ausführen.

TECHNISCHE DATEN

Abmessungen:

- Gesamtlänge:
1685 mm (66.3 in)
- Gesamtbreite:
CW50 675 mm (26.6 in)
CW50L 675 mm (26.6 in)
CW50N 718 mm (28.3 in)
- Gesamthöhe:
CW50 1058 mm (41.7 in)
CW50L 1058 mm (41.7 in)
CW50N 1070 mm (42.1 in)
- Sitzhöhe:
768 mm (30.2 in)
- Radstand:
1172 mm (46.1 in)
- Bodenfreiheit:
124 mm (4.88 in)
- Mindest-Wendekreis:
1773 mm (69.8 in)

Gewicht:

- Gewicht (fahrfertig):
82 kg (181 lb)

Motor:

- Bauart:
Luftgekühlter 2-Takt-Motor
- Zylinderanordnung:
Einzyylinder
- Hubraum:
49 cm³
- Bohrung × Hub:
40.0 × 39.2 mm (1.57 × 1.54 in)
- Verdichtungsverhältnis:
7.22 : 1

- Startsystem:
Elektro- und Kickstarter
- Schmiersystem:
Getrenntschmierung (Yamaha Autolube)

Motoröl:

- Sorte (Viskosität):
YAMALUBE 2S, Motorradöl oder
Zweitaktöl (JASO FC Qualität) oder (ISO
EG-C oder EG-D)
- Motoröl-Füllmenge:
Füllmenge:
1.10 L (1.16 US qt, 0.97 Imp.qt)

Achsgetriebeöl:

- Sorte:
SAE 10W-30 Sorte SE-Motoröl
- Füllmenge:
0.11 L (0.12 US qt, 0.10 Imp.qt)

Luftfilter:

- Luftfiltereinsatz:
Nasselement

Kraftstoff:

- Empfohlener Kraftstoff:
Ausschließlich bleifreies Superbenzin
- Tankvolumen (Gesamtinhalt):
5.3 L (1.40 US gal, 1.17 Imp.gal)
- Davon Reserve:
CW50 1.2 L (0.32 US gal, 0.26 Imp.gal)
CW50L 1.2 L (0.32 US gal, 0.26 Imp.gal)
CW50N 1.5 L (0.40 US gal, 0.33 Imp.gal)

Vergaser:

- Typ × Anzahl:
PYA-12 x 1

Zündkerze(n):

- Hersteller/Modell:
NGK/BR8HS
- Zündkerzen-Elektrodenabstand:
0.6–0.7 mm (0.024–0.028 in)

Kupplung:

- Kupplungsbauart:
Fliehkraft-Automatik-Trockenkupplung

Kraftübertragung:

- Primäruntersetzungsverhältnis:
1
- Achsantrieb:
Zahnrad
- Sekundäruntersetzungsverhältnis:
12.923 (52/13x42/13)
- Getriebeart:
Keilriemen-Automatik

Fahrgestell:

- Rahmenbauart:
Unterzugrahmen
- Lenkkopfwinkel:
27.00 Grad
- Nachlauf:
90 mm (3.5 in)

Vorderreifen:

- Ausführung:
Schlauchlos-Reifen
- Dimension:
CW50 120/90-10 57L
CW50L 120/70-12 51L
CW50N 120/90-10 57L

Hersteller/Typ:

CW50 PIRELLI / SL90
CW50L PIRELLI / EVO21
CW50N PIRELLI / SL90

Hinterreifen:**Ausführung:**

Schlauchlos-Reifen

Dimension:

CW50 150/80-10 65L
CW50L 130/70-12 56L
CW50N 150/80-10 65L

Hersteller/Typ:

CW50 PIRELLI / SL90
CW50L PIRELLI / EVO22
CW50N PIRELLI / SL90

Zuladung:**Max. Gesamtzuladung:**

185 kg (408 lb)

(Gesamtgewicht von Fahrer, Beifahrer,
Gepäck und Zubehör)

Reifenluftdruck (bei kaltem Reifen):**Zuladungsbedingung:**

0–90 kg (0–198 lb)

Vorn:

150 kPa (1.50 kgf/cm², 22 psi)

Hinten:

150 kPa (1.50 kgf/cm², 22 psi)

Zuladungsbedingung:

90–185 kg (198–408 lb)

Vorn:

150 kPa (1.50 kgf/cm², 22 psi)

Hinten:

150 kPa (1.50 kgf/cm², 22 psi)

Vorderrad:**Rad-Bauart:**

Gussrad

Felgenreöße:

CW50 10xMT3.00
CW50L 12xMT3.50
CW50N 10xMT3.00

Hinterrad:**Rad-Bauart:**

Gussrad

Felgenreöße:

CW50 10xMT4.00
CW50L 12xMT3.50
CW50N 10xMT4.00

Vorderradbremse:**Bauart:**

Einzelscheibenbremse

Betätigung:

Handbedienung (rechts)

Empfohlene Flüssigkeit:

DOT 4

Hinterradbremse:**Bauart:**

Trommelbremse

Betätigung:

Handbedienung (links)

Vorderrad-Federung:**Bauart:**

Teleskopgabel

Feder/Stoßdämpfer-Bauart:

Spiralfeder, hydraulisch gedämpft

Federweg:

70.0 mm (2.76 in)

Hinterrad-Federung:**Bauart:**

selbsttragende Schwinge

Feder/Stoßdämpfer-Bauart:

Spiralfeder, hydraulisch gedämpft

Federweg:

CW50 70.0 mm (2.76 in)
CW50L 67.0 mm (2.64 in)
CW50N 70.0 mm (2.76 in)

Elektrische Anlage:**Zündsystem:**

DC CDI

Lichtmaschine:

Drehstromgenerator mit Permanentmagnet

Batterie:**Typ:**

CB4-LB(GS), YB4L-B(YUASA)

Spannung, Kapazität:

12 V, 4.0 Ah

Scheinwerfer:**Lampenart:**

Glühlampe

Lampenspannung, Watt × Anzahl:**Scheinwerfer:**

12 V, 25.0 W/25.0 W × 2

Rücklicht/Bremslicht:

12 V, 5.0 W/21.0 W × 1

Blinklicht vorn:

12 V, 10.0 W × 2

Blinklicht hinten:

12 V, 10.0 W × 2

Instrumentenbeleuchtung:

CW50 12 V, 1.2 W × 3
CW50L 12 V, 1.2 W × 3

TECHNISCHE DATEN

Instrumentenbeleuchtung:

CW50N EL (Elektrolumineszent)

Fernlicht-Kontrollleuchte:

CW50 12 V, 2.0 W × 1

CW50L 12 V, 2.0 W × 1

Fernlicht-Kontrollleuchte:

CW50N LED

Ölstand-Warnleuchte:

CW50 12 V, 2.0 W × 1

CW50L 12 V, 2.0 W × 1

Ölstand-Warnleuchte:

CW50N LED

Blinker-Kontrollleuchte:

CW50 12 V, 2.0 W × 2

CW50L 12 V, 2.0 W × 2

Blinker-Kontrollleuchte:

CW50N LED x1

Reserve-Warnleuchte:

CW50N LED

Sicherungen:

Hauptsicherung:

7.5 A

Identifizierungsnummern

GAU48612

Bitte übertragen Sie die Fahrzeug-Identifizierungsnummern sowie die Modellcode-Plakette in die dafür vorgesehenen Felder, da diese für die Bestellung von Ersatzteilen und -schlüsseln bei Yamaha-Händlern sowie bei einer Diebstahlmeldung benötigt werden.

FAHRZEUG-
IDENTIFIZIERUNGSNUMMER:

MODELLCODE-PLAKETTE:

Fahrzeug-Identifizierungsnummer

GAU26410

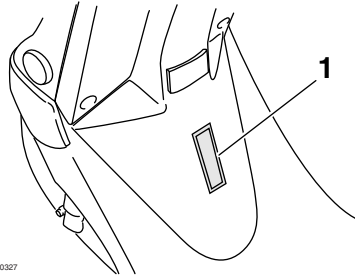

ZAUM0327

1. Fahrzeug-Identifizierungsnummer

Die Fahrzeug-Identifizierungsnummer ist in den Rahmen eingeschlagen.

HINWEIS

Die Fahrzeug-Identifizierungsnummer dient zur Identifizierung ihres Fahrzeugs, und wird von der Zulassungsbehörde registriert.

Modellcode-Plakette

GAU26490

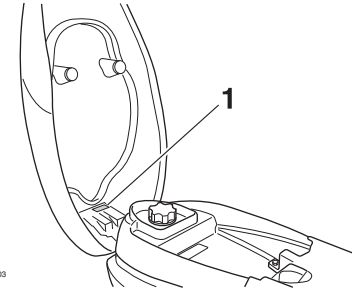

ZAUM0903

1. Modellcode-Plakette

Die Modellcode-Plakette ist an der Sitzbank-Unterseite angebracht. (Siehe Seite 3-9.) Übertragen Sie Informationen auf dieser Plakette in die vorgesehenen Felder. Diese Informationen benötigen Sie zur Ersatzteil-Bestellung bei Ihrem Yamaha-Händler.

INDEX

- A**
Abblendschalter 3-5
Abstellen 7-4
Achsgetriebeöl 6-8
Anfahren 5-2
Anlassen (kalter Motor) 5-1
- B**
Batterie 6-19
Beschleunigen und Verlangsamen 5-2
Blinker-Kontrollleuchte (CW50N) 3-2
Blinker-Kontrollleuchten
(CW50/CW50L) 3-2
Blinkerlampe, auswechseln 6-22
Blinkerschalter 3-5
Bowdenzüge, prüfen und schmieren 6-16
Bremsen 5-2
Bremsflüssigkeitsstand, prüfen 6-14
Bremsflüssigkeit, wechseln 6-15
- E**
Einfahrtvorschriften 5-3
- F**
Fahrzeug-Identifizierungsnummer 9-1
Federbein, einstellen
(nur Modell CW50L) 3-10
Fehlersuchdiagramm 6-24
Fehlersuche 6-23
Fernlicht-Kontrollleuchte 3-2
- G**
Gasdrehgriff und Gaszug,
kontrollieren und schmieren 6-16
Gehäuse der Diebstahlsicherung 3-10
Gepäckhaken 3-11
- H**
Handbremshebel, Hinterradbremse 3-5
Handbremshebel, schmieren 6-16
Handbremshebel, Vorderradbremse 3-5
Hauptständer, prüfen und schmieren ... 6-17
Hinterradbremsehebel-Spiel,
einstellen 6-13
Hupenschalter 3-5
- I**
Identifizierungsnummern 9-1
- K**
Katalysator 3-7
Kickstarter 3-8
Kontroll- und Warnleuchten 3-2
Kraftstoff 3-6
Kraftstoff, Tipps zum Sparen 5-3
- L**
Lage der Teile 2-1
Lenkerarmaturen 3-4
Lenkung, prüfen 6-18
Luftfiltereinsatz, reinigen 6-9
- M**
Modellcode-Plakette 9-1
Motoröl 3-8
- O**
Ölstand-Warnleuchte 3-2
- P**
Parken 5-4
Pflege 7-1
- R**
Räder 6-12
Radlager, prüfen 6-19
Reifen 6-10
Reserve-Warnleuchte (CW50N) 3-3
Rücklicht-/Bremslichtlampe
auswechseln 6-22
- S**
Scheiben- und Trommelbremsbeläge,
prüfen 6-14
Scheinwerferlampe, auswechseln 6-21
Sicherheitsinformationen 1-1
Sicherungshalterung 3-9
Sicherung, wechseln 6-21
Sitzbank 3-9
Spiel des Gasdrehgriffs, prüfen 6-10
Starterschalter 3-5
- T**
Tachometer (CW50/CW50L) 3-3
Tachometer (CW50N) 3-4
Tankanzeige (CW50/CW50L) 3-4
Tankverschluss und
Frischöl-Tankverschluss 3-6
Technische Daten 8-1
Teleskopgabel, prüfen 6-18
Tipps zur Fahrsicherheit 1-6
- V**
Vergaser, einstellen 6-10
Verkleidungsteil und Abdeckungen,
abnehmen und montieren 6-6
Vorderradbremsehebel-Spiel, prüfen 6-13
Vorsicht bei Mattfarben 7-1
- W**
Wartung, Abgas-Kontrollsystem 6-2
Wartung und Schmierung, regelmäßig ... 6-3
- Z**
Zündkerze, prüfen 6-7
Zünd-/Lenkschloss 3-1



MBK Industrie

Z.I. de Rouvroy 02100 Saint Quentin

Société Anonyme au capital de 45 000 000 €

R.C St-Quentin B 329 035 422

PRINTED IN FRANCE
2012.11 (G)