



HANDLEIDING

YZF-R6

2C0-F8199-D1

DECLARATION of CONFORMITY

We

Company: MORIC CO., LTD.

Address: 1450-6 Mori Mori-Machi Shuchi-gun Shizuoka 437-0292 Japan

Hereby declare that the product:

Kind of equipment: IMMOBILIZER

Type-designation: 5SL-00

is in compliance with following norm(s) or documents:

R&TTE Directive(1999/5/EC)
EN300 330-2 v1.1.1(2001-6), EN60950-1(2001)
Two or Three-Wheel Motor Vehicles Directive(97/24/EC: Chapter 8, EMC)

Place of issue: Shizuoka, Japan

Date of issue: 1 Aug. 2002

Revolution record		
No.	Contents	Date
1	To change contact person and integrate type-designation.	9 Jun. 2005
2	Version up the norm of EN60950 to EN60950-1	27 Feb. 2006

General manager of quality assurance div.

27/Feb/2006

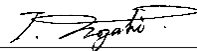

representative name and signature

MORIC CO., LTD.

1450-6 Mori-machi Shuchi-gun Shizuoka 437-0292 JAPAN Telephone +81-538-85-0757 Facsimile +81-538-85-0456

URL:http://www.moric-jp.com

VERKLARING VAN CONFORMITEIT

Wij,

Bedrijf: MORIC CO., LTD.

Adres: 1450-6 Mori Mori-Machi Shuchi-gun Shizuoka 437-0292 Japan

Verklaren hierbij dat het product:

Type apparaat: STARTBLOKKERING

Typeaanduiding: 5SL-00

in overeenstemming is met de volgende norm(en) of documenten:

R&TTE richtlijn(1999/5/EC)
EN300 330-2 v1.1.1(2001-6), EN60950-1(2001)
Richtlijn betreffende motorvoertuigen op twee of drie wielen(97/24/EC: Hoofdstuk 8, EMC)

Plaats van afgifte: Shizuoka, Japan

Datum van afgifte: 1 augustus 2002

Overzicht van wijzigingen		
Nr.	Inhoud	Datum
1	Om contactpersoon te wijzigen en typeaanduiding te integreren.	9 juni 2005
2	Overgang van norm EN60950 naar EN60950-1	27 februari 2006

Algemeen directeur afdeling kwaliteitsbeheer

27/Feb/2006

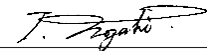

Naam en handtekening vertegenwoordiger

MORIC CO., LTD.

1450-6 Mori-machi Shuchi-gun Shizuoka 437-0292 JAPAN Telephone +81-538-85-0757 Fax +81-538-85-0456

URL:http://www.moric-jp.com

Welkom in de wereld van Yamaha rijders!

Als eigenaar van de YZF-R6 profiteert u van Yamaha's ervaring en technische kennis in het ontwerpen en fabriceren van producten van topkwaliteit, waarmee Yamaha haar verdiende reputatie van betrouwbaarheid heeft verworven.

Neem rustig de tijd om deze handleiding aandachtig door te lezen, zodat u plezier zult hebben van alle functies van uw YZF-R6. Deze gebruikershandleiding geeft instructies over bediening, inspectie en onderhoud van de motorfiets, terwijl ook wordt beschreven hoe u uzelf en anderen persoonlijk letsel en schade kunt besparen.



Verder helpen allerlei tips in deze handleiding om uw motorfiets in optimale conditie te houden. Als er tenslotte toch nog vragen zijn, aarzel dan niet en neem contact op met de Yamaha dealer.

Het Yamaha team wenst u veilig en plezierig rijden toe. En vergeet niet, veiligheid voor alles!

BELANGRIJKE INFORMATIE IN DE HANDLEIDING

DAU10151

Bijzonder belangrijke informatie is in deze handleiding gemarkeerd met de volgende aanduidingen:

	Het Safety Alert symbool betekent ATTENTIE! LET OP! HET GAAT OM UW VEILIGHEID!
 WAARSCHUWING	Wanneer instructies vermeld in een WAARSCHUWING niet worden opgevolgd, kan dit leiden tot ernstig of zelfs dodelijk letsel voor de motorrijder, omstanders of degene die de motorfiets inspecteert of repareert.
LET OP:	De aanduiding LET OP staat vermeld bij speciale voorzorgsmaatregelen die moeten worden genomen om schade aan de motorfiets te voorkomen.
OPMERKING:	De aanduiding OPMERKING staat bij belangrijke informatie die procedures kan vereenvoudigen of verhelderen.

OPMERKING:

- Deze handleiding moet worden gezien als een permanent onderdeel van deze motorfiets en moet altijd bij de motorfiets blijven, ook als deze ooit wordt verkocht.
- Yamaha werkt voortdurend aan verbeteringen ten aanzien van productontwerp en kwaliteit. Om deze reden kan soms sprake zijn van kleine tegenstrijdigheden tussen uw motor en de beschrijving ervan in deze handleiding, ook al bevat de handleiding de meest recente productinformatie ten tijde van publicatie. Als u vragen heeft over deze handleiding, neem dan contact op met uw Yamaha dealer.

DWA10030

WAARSCHUWING

LEES DEZE HANDLEIDING AANDACHTIG HELEMAAL DOOR VOORDAT U DEZE MOTORFIETS GAAT GEBRUIKEN.

*Product en specificaties kunnen zonder voorafgaande aankondiging worden gewijzigd.

BELANGRIJKE INFORMATIE IN DE HANDLEIDING

DAU36390

**YZF-R6
HANDLEIDING
©2006 door Yamaha Motor Co., Ltd.
1e uitgave, juni 2006
Alle rechten voorbehouden.
Elke vorm van herdruk of onbevoegd ge-
bruik
zonder schriftelijke toestemming van
Yamaha Motor Co., Ltd.
is uitdrukkelijk verboden.
Gedrukt in Nederland.**

INHOUDSOPGAVE

VEILIGHEIDSINFORMATIE	1-1	Bagageriembevestiging	3-25	Klepspeling	6-18
BESCHRIJVING	2-1	EXUP-systeem	3-25	Banden	6-18
Aanzicht linkerzijde	2-1	Zijstandaard	3-26	Gietwielen	6-21
Aanzicht rechterzijde	2-2	Startspersysteem	3-26	Vrije slag van koppelingshendel afstellen	6-21
Bedieningen en instrumenten	2-3			Remlichtschakelaar afstellen	6-22
FUNCTIES VAN INSTRUMENTEN EN BEDIENINGEN	3-1	CONTROLES VOOR HET STARTEN	4-1	Controleren van voor- en achterremblokken	6-22
Startblokkeersysteem	3-1	Controlelijst voor gebruik	4-2	Controleren van remvloeistofniveau	6-23
Contactslot/stuurslot	3-2	GEBRUIK EN BELANGRIJKE RIJ-INFORMATIE	5-1	Verversen van remvloeistof	6-24
Controle- en waarschuwingsslampjes	3-3	Starten van de motor	5-1	Spanning aandrijfketting	6-24
Multifunctioneel display	3-7	Schakelen	5-2	Reinigen en smeren van de aandrijfketting	6-25
Antidiefstal-alarmsysteem (optie)	3-13	Tips voor een zuinig brandstofverbruik	5-3	Controleren en smeren van kabels	6-26
Stuurschakelaars	3-13	Inrijperiode	5-3	Controleren en smeren van gasgreep en gaskabel	6-26
Koppelingshendel	3-15	Parkeren	5-4	Controleren en smeren van rem- en schakelpedalen	6-27
Schakelpedaal	3-15	PERIODIEK ONDERHOUD EN KLEINERE REPARATIES	6-1	Controleren en smeren van rem- en koppelingshendels	6-27
Remhendel	3-15	Boordgereedschapsset	6-1	Controleren en smeren van zijstandaard	6-28
Rempedaal	3-16	Periodiek smeer- en onderhoudsschema	6-2	De achterbrugscharnierpunten smeren	6-28
Tankdop	3-16	Stroomlijn- en framepanelen verwijderen en aanbrengen	6-6	Voorvork controleren	6-28
Brandstof	3-17	Controleren van de bougies	6-10	Controle van stuursysteem	6-29
Tankbeluchtingsslang/ overloopslang	3-18	Motorolie en oliefilterpatroon	6-11	Controleren van wiellagers	6-29
Uitlaatkatalysator	3-18	Koelvloeistof	6-14	Accu	6-30
Zadels	3-18	Luchtfilterelement	6-17	Zekeringen vervangen	6-31
Helmborgkabel	3-19	Controleren van de vrije slag gaskabel	6-17		
Afstellen van de voorvork	3-20				
Afstellen van de schokdemperunit	3-23				

Koplampgloeilamp vervangen	6-32
Achterlicht/remlicht unit	6-33
Gloeilamp in richtingaanwijzer vervangen	6-34
Gloeilamp in kentekenverlichting vervangen	6-34
Parkeerlichtgloeilamp	6-35
Ondersteunen van de motorfiets	6-35
Voorwiel	6-35
Achterwiel	6-37
Problemen oplossen	6-39
Storingzoekschema's	6-40

VERZORGING EN STALLING VAN

DE MOTORFIETS	7-1
Matkleur, let op	7-1
Verzorging	7-1
Stalling	7-4

SPECIFICATIES

8-1

GEBRUIKERSINFORMATIE.....

9-1

 Identificatienummers

9-1

 Voor rijden zonder passagier

9-2

MOTORFIETSEN ZIJN TWEEWIELIGE VOERTUIGEN. HUN VEILIG GEBRUIK EN WERKING ZIJN AFHANKELIJK VAN JUISTE RIJTECHNIEKEN EN VAN DE DESKUNDIGHEID VAN DE BESTUURDER. ELKE BESTUURDER MOET BEKEND ZIJN MET DE VOLGENDE VEREISTEN ALVORENS MET DEZE MOTOR TE GAAN RIJDEN.

HIJ OF ZIJ MOET:

- DOOR EEN COMPETENTE INFORMATIEBRON GRONDIG ZIJN INGE- LICHT OVER ALLE ASPECTEN VAN HET MOTORRIJDEN.
- ZICH HOUDEN AAN DE WAARSCHUWINGEN EN ONDERHOUDSEISEN VERMELD IN DE GEBRUIKERSHANDLEIDING.
- GRONDIG GETRAIND ZIJN IN VEILIGE EN CORRECTE RIJTECHNIEKEN.
- GEBRUIKMAKEN VAN PROFESSIONELE TECHNISCHE SERVICE, ZOALS AANGEGEVEN IN DE GEBRUIKERSHANDLEIDING EN/OF WANNEER DE MECHANISCHE CONDITIES DIT VEREISEN.

Veilig rijden

- Controleer de machine altijd voor u gaat rijden. Een zorgvuldige controle kan een ongeval helpen voorkomen.
- Deze motorfiets is gebouwd voor het vervoer van de bestuurder plus een passagier.
- Het niet opmerken en herkennen van motorfietsen door andere weggebruikers vormt de belangrijkste oorzaak van auto-/motorongevallen. Vaak worden ongevallen veroorzaakt doordat een autobestuurder de motor niet heeft gezien. Zorg dat u opvalt, dat blijkt het meest effectief om het risico op een dergelijk type ongeval te verminderen.

Dus:

- Draag een jack in felle kleuren.
- Wees extra voorzichtig bij het naderen en passeren van kruisingen, daar doen ongelukken met motorfietsen zich namelijk het meest voor.
- Ga daar rijden waar andere weggebruikers u kunnen zien. Ga niet rijden in de dode zichthoek van een andere weggebruiker.

- Bij veel ongevallen zijn onervaren bestuurders betrokken. Veelal zijn bestuurders die bij een ongeval betrokken waren zelfs niet in het bezit van een geldig motorrijbewijs.
 - Zorg dat u bekwaam bent om te rijden en leen uw motorfiets alleen uit aan ervaren motorrijders.
 - Weet wat u wel en niet aankunt. Door rekening te houden met uw beperkingen helpt u ongelukken voorkomen.
 - We raden aan om het motorrijden te oefenen op plekken waar geen verkeer is, totdat u grondig bekend bent met de motor en zijn bediening.
- Ongelukken worden vaak veroorzaakt door een fout van de motorbestuurder. Veel bestuurders houden bij het ingaan van een bocht een TE HOGE RIJSNELHEID aan of rijden te lang rechtop (onvoldoende schuinliggen bij de bewuste rijsnelheid), zodat de bocht dan te wijd wordt genomen.
 - Neem altijd de maximum snelheid in acht en rijd nooit sneller dan de wegcondities en het verkeer toestaan.



- Geef altijd richting aan voordat u afslaat of van rijstrook wisselt. Zorg dat andere weggebruikers u kunnen zien.
- De zithouding van de bestuurder en de passagier is belangrijk voor een goede besturing.
- De bestuurder moet tijdens het rijden beide handen aan het stuur houden en beide voeten op de bestuurdersvoetsteunen, om zo de macht over het stuur te behouden.
- De passagier hoort steeds de bestuurder, de zadelband of de handgreep, indien aanwezig, met beide handen vast te houden en beide voeten op de passagiersvoetsteunen te houden.
- Neem nooit een passagier mee die niet in staat is om beide voeten stevig op de passagiersvoetsteunen te zetten.
- Rijd nooit onder invloed van alcohol of andere drugs.
- Deze motorfiets is uitsluitend ontworpen voor gebruik op verharde wegen. De machine is niet bedoeld voor off-road gebruik.

Beschermende kleding

Motorongelukken met dodelijke afloop betreffen meestal hoofdletsel. Het dragen van een helm is de belangrijkste factor bij het voorkomen of reduceren van hoofdletsel.

- Draag altijd een goedgekeurde helm.
- Draag ook een gezichtskap of een veiligheidsbril. Zonder oogbescherming kan uw zicht door de rijwind verslechteren, waardoor u gevaren mogelijk te laat opmerkt.
- Door een jack, stevige schoenen, een lange broek, handschoenen e.d. te dragen verkleint u de kans op schaafwonden of ontvellingen.
- Draag nooit loszittende kleding, deze kan blijven haken aan bedieningshandgrepen of door de wielen worden gegrepen en zo een ongeval of letsel veroorzaken.
- Raak nooit de motor of het uitlaatsysteem aan terwijl de motor draait. Deze onderdelen worden zeer heet en kunnen zo brandwonden veroorzaken. Draag altijd beschermende kleding die uw benen, enkels en voeten bedekt.
- De hierboven vermelde voorzorgsmaatregelen gelden ook voor passagiers.

Technische wijzigingen

Door het aanbrengen van technische wijzigingen die niet door Yamaha zijn goedgekeurd, of door originele onderdelen te verwijderen, kan deze motor onveilig worden in het gebruik en ernstig persoonlijk letsel veroorzaken. Door dergelijke wijzigingen kan het gebruik van uw motor ook onwettig worden.

Bagage en accessoires

Het monteren van accessoires of het vervoer van bagage kan een negatief effect hebben op de rijstabiliteit en het weggedrag als hierdoor de gewichtsverdeling van de motor verandert. Wees uiterst voorzichtig bij het monteren van accessoires of het beladen van uw motor, om zo mogelijke ongevallen te vermijden. Pas extra op wanneer u op een motor rijdt die beladen is of waaraan accessoires zijn gemonteerd. Hier volgen enkele algemene richtlijnen bij het beladen van de motor of het monteren van accessoires:

Beladen

Het totale gewicht van de bestuurder, passagier, accessoires en bagage mag de maximale gewichtslimiet niet overschrijden.

Maximale belasting:
193 kg (425 lb)

VEILIGHEIDSINFORMATIE

1

Let op het volgende wanneer u tot deze gewichtslimiet belaaft:

- Het zwaartepunt van bagage en accessoires moet zo laag mogelijk liggen en zo dicht mogelijk bij de motor. Zorg dat het gewicht zo gelijkmatig mogelijk over beide zijden van de motor wordt verdeeld, om zo onbalans of instabiliteit te beperken.
- Als gewicht gaat schuiven kan zich een plotselinge onbalans voordoen. Controleer voordat u gaat rijden of accessoires en bagage stevig aan de motor zijn bevestigd. Controleer de bevestigingspunten voor accessoires en bagage regelmatig.
- Bevestig nooit omvangrijke of zware goederen aan het stuur, de voorvork of het voorwielspatbord. Dergelijke voorwerpen, inclusief bagage als slaapzakken, plunjezakken of tenten, kunnen een instabiel weggedrag of een te trage reactie op het stuur veroorzaken.

Accessoires

Originele Yamaha accessoires werden speciaal ontworpen voor montage aan deze motor. Yamaha is niet in staat om alle overige leverbare accessoires te testen. U bent dus zelf verantwoordelijk voor de juiste keu-

ze, installatie en gebruik van niet-Yamaha accessoires. Wees zorgvuldig bij de keuze en installatie van accessoires.

Volg bij de montage van accessoires de onderstaande richtlijnen en die vermeld onder het kopje "Beladen".

- Monteer nooit accessoires en vervoer nooit bagage als deze een nadelige invloed hebben op de prestaties van uw motor. Inspecteer het accessoire zorgvuldig alvorens het te gebruiken, om zeker te zijn dat het de grondspeling of de hellinghoek op geen enkele manier vermindert, de veerweg, de stuuruitslag of de bediening beperkt of lampen of reflectors afdekt.
- Accessoires die aan of nabij het stuur of de voorvork zijn gemonteerd zullen mogelijk instabiliteit veroorzaken door een foutieve gewichtsverdeling of door aërodynamische effecten. Accessoires aan het stuur of nabij de voorvork moeten zo licht mogelijk zijn en tot een minimum worden beperkt.
- Omvangrijke accessoires kunnen door hun aërodynamisch effect van invloed zijn op de rijstabiliteit van de motor. De motor kan door rijwind worden opgetild of bij zijwind instabiel worden. Zulke accessoires kun-

nen ook instabiliteit veroorzaken terwijl u grote voertuigen inhaalt of door deze wordt ingehaald.

- Sommige accessoires noodzaken de bestuurder om een andere dan de normale zitpositie in te nemen. Zo'n verkeerde zitpositie beperkt de bewegingsvrijheid van de bestuurder en kan een comfortabele bediening hinderen, zodat we dergelijke accessoires sterk afraden.
- Wees voorzichtig bij het aanbrengen van elektrische accessoires. Als elektrische accessoires de capaciteit van het elektrisch systeem van de motorfiets te boven gaan, kan zich een gevaarlijke elektrische storing voordoen waardoor de verlichting of de motor uitvalt.

Benzine en uitlaatgassen

- **BENZINE IS ZEER GEMAKKELIJK ONTVLAMBAAR:**
 - Zet de motor altijd af als u benzine tankt.
 - Pas op en mors tijdens het tanken geen benzine op de motor of op het uitlaatsysteem.
 - Tank niet terwijl u rookt of in de nabijheid bent van open vuur.



- Start de motor nooit in een afgesloten ruimte en laat hem dan niet draaien. De uitlaatgassen zijn giftig en kunnen al heel snel bewusteloosheid of dodelijk letsel veroorzaken. Start de motor alleen in de open lucht of in een ruimte die voldoende ventilatie heeft.
- Zet de motor altijd uit voordat u de motorfiets onbeheerd achterlaat en neem de sleutel uit het contactslot. Let op het volgende als u de motor gaat parkeren:
 - De motor en het uitlaatsysteem kunnen heet zijn, parkeer de motorfiets daarom op een plek waar voetgangers en kinderen hier geen last van hebben.
 - Parkeer de motor niet op een helling of op een zachte ondergrond, om omvallen te voorkomen.
 - Parkeer de motor niet nabij een brandend toestel (bijv. een petroleumkachel) of bij open vuur, hij zou zo vlam kunnen vatten.
- Als u de motor in een ander voertuig vervoert, zorg dan dat deze rechtop staat. Als de motor schuin staat, kan er benzine uit de brandstoftank stromen.
- Roep onmiddellijk medische hulp in als u benzine heeft ingeslikt, veel benzedamp heeft ingeademd of benzine

in uw ogen is terechtgekomen. Morst u benzine op uw huid of kleding, spoel de bewuste plek dan direct met zeepwater en trek andere kleding aan.

BESCHRIJVING

DAU10410

Aanzicht linkzijdige

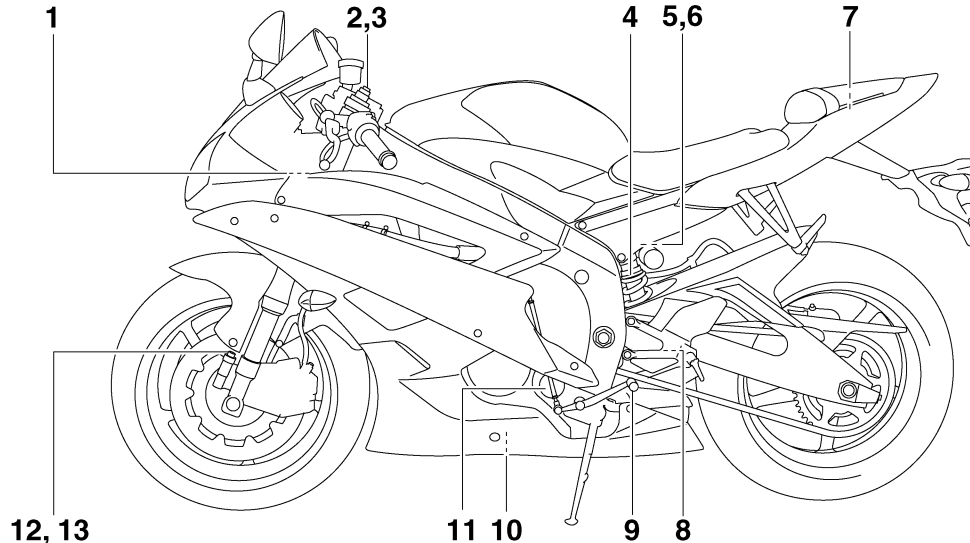

2

1. Zekeringenkastje 2 (pagina 6-31)
2. Stelbout voor veervoorspanning voorvork (pagina 3-20)
3. Stelschroef voor uitveerdemping voorvork (pagina 3-20)
4. Stelling voor veervoorspanning schokdemperunit (pagina 3-23)
5. Stelschroef voor inveerdemping schokdemperunit (voor snelle inveerdemping) (pagina 3-23)
6. Stelschroef voor inveerdemping schokdemperunit (voor langzame inveerdemping) (pagina 3-23)
7. Boordgereedschapset (pagina 6-1)
8. Stelschroef voor uitveerdemping schokdemperunit (pagina 3-23)
9. Schakelpedaal (pagina 3-15)
10. Olieaftapplug (pagina 6-11)
11. Oliefilterpatroon (pagina 6-11)
12. Stelbout voor inveerdemping voorvork (voor snelle inveerdemping) (pagina 3-20)
13. Stelbout voor inveerdemping voorvork (voor langzame inveerdemping) (pagina 3-20)

Aanzicht rechterzijde

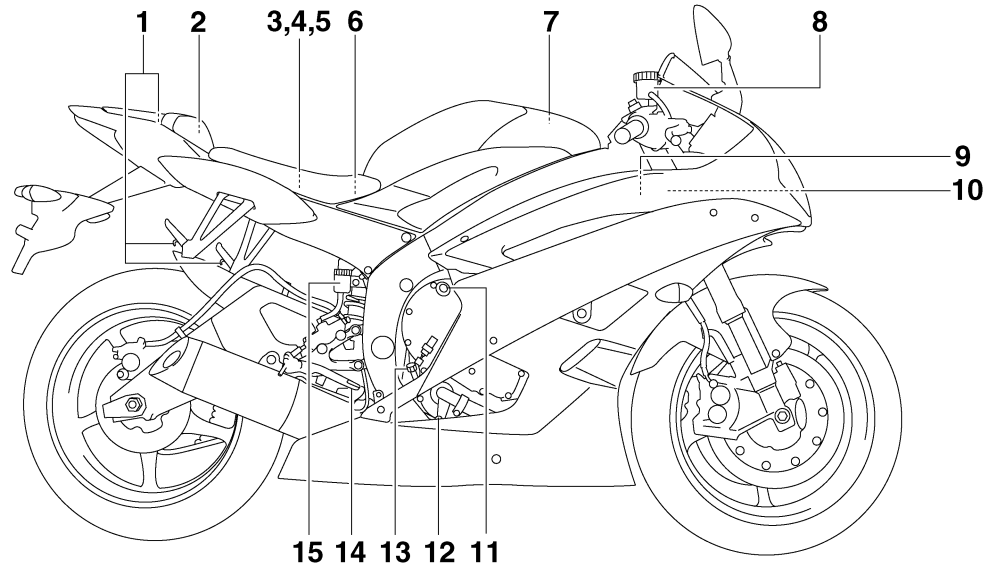

1. Bagageriembevestiging (pagina 3-25)
2. Helmbevestiging (pagina 3-19)
3. Zekeringenkastje 1 (pagina 6-31)
4. Hoofdzekering (pagina 6-31)
5. Zekering brandstofinjectiesysteem (pagina 6-31)
6. Accu (pagina 6-30)
7. Luchtfilterelement (pagina 6-17)
8. Vloeistofreservoir voorrem (pagina 6-23)

9. Radiatorvuldop (pagina 6-14)
10. Koelvloeistofreservoir (pagina 6-14)
11. Olievuldop (pagina 6-11)
12. Aftapplug koelvloeistof (pagina 6-15)
13. Peilstok (pagina 6-11)
14. Rempedaal (pagina 3-16)
15. Vloeistofreservoir achterrem (pagina 6-23)

Bedieningen en instrumenten

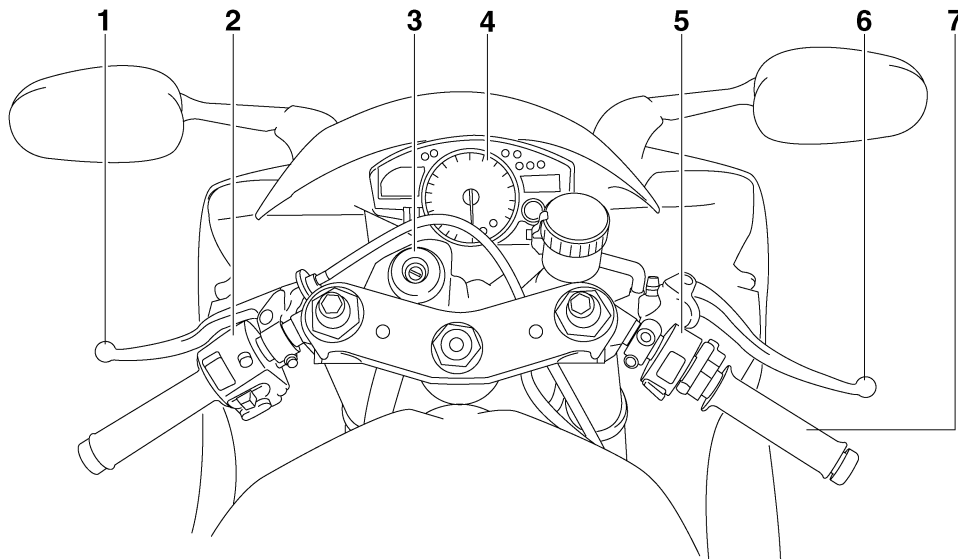

1. Koppelingshendel (pagina 3-15)
2. Schakelaargroep linkerstuurzijde (pagina 3-13)
3. Contactslot/stuurslot (pagina 3-2)
4. Multifunctionele meter (pagina 3-7)
5. Schakelaargroep rechterstuurzijde (pagina 3-13)
6. Remhendel (pagina 3-15)
7. Gasgreep (pagina 6-17)

Startblokkeersysteem

DAU10972



1. Codeersleutel (rood bovendee)
2. Standaard sleutels (zwart bovendee)

Dit voertuig is voorzien van een startblokkeersysteem waarmee diefstal kan worden bemoeilijkt door de codering van de standaard sleutels te wijzigen. Het systeem bestaat uit de volgende onderdelen:

- een codeersleutel (met een rood bovendee)
- twee standaard sleutels (met een zwart bovendee) die opnieuw kunnen worden gecodeerd
- een transponder (die is geïntegreerd in de codeersleutel)
- een startblokkeereenheid
- een ECU
- een controlelampje van het startblokkeersysteem (Zie pagina 3-3.)

De sleutel met het rode bovendee wordt gebruikt om de twee standaard sleutels te coderen. Het wijzigen van de codes is een ingewikkelde procedure. Breng het voertuig daarom met alle drie sleutels naar een Yamaha dealer om deze opnieuw te laten coderen. Gebruik de sleutel met het rode bovendee niet om met het voertuig te rijden. Deze sleutel dient uitsluitend te worden gebruikt voor het opnieuw coderen van de standaard sleutels. Gebruik altijd een standaard sleutel om met het voertuig te rijden.

DCA11820

LET OP:

- **BEWAAR DE CODEERSLEUTEL ZORGVULDIG! NEEM ONMIDDELIJK CONTACT OP MET UW DEALER ALS DE SLEUTEL VERLOREN RAAKT!** Als de codeersleutel verloren raakt, is het niet meer mogelijk om de standaard sleutels opnieuw te coderen. De standaard sleutels kunnen nog steeds worden gebruikt om het voertuig te starten, maar wanneer de codeersleutel vereist is (bijvoorbeeld als er een nieuwe standaard sleutel wordt gemaakt of alle sleutels verloren zijn geraakt) moet het volledige startblokkeersysteem wor-

den vervangen. Het is daarom aan te bevelen een van de twee standaard sleutels te gebruiken en de codeersleutel te bewaren op een veilige plaats.

- Dompel de sleutels niet onder in water.
- Stel de sleutels niet bloot aan extreem hoge temperaturen.
- Houd de sleutels uit de buurt van magneten (inclusief, maar niet uitsluitend, producten zoals luidsprekers etc.).
- Plaats geen zware voorwerpen op de sleutels.
- Probeer niet de sleutels te slijpen of de vorm ervan te veranderen.
- Probeer niet het kunststof bovendee van de sleutels open te maken.
- Bevestig niet meer dan één sleutel van hetzelfde startblokkeersysteem aan een sleutelring.
- Houd de standaard sleutels en sleutels van andere startblokkeersystemen uit de buurt van de codeersleutel van dit voertuig.
- Houd sleutels van andere startblokkeersystemen uit de buurt van het contactslot, deze kunnen signaalstoring veroorzaken.

FUNCTIES VAN INSTRUMENTEN EN BEDIENINGEN

Contactslot/stuurslot

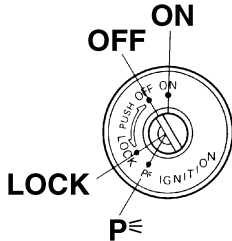

3

Via het contactslot/stuurslot worden het ontstekingsysteem en de verlichtingssysteem bediend en wordt het stuur vergrendeld.

OPMERKING: _____

Gebruik de standaard sleutel (zwart boven-deel) voor het normale gebruik van het voertuig. Bewaar de codeersleutel (rood boven-deel) op een veilige plaats om verlies te voorkomen en gebruik de sleutel uitsluitend voor het opnieuw coderen van de standaard sleutels.

ON

Alle elektrische circuits worden voorzien van stroom; de instrumentenverlichting, het achterlicht, de kentekenverlichting en het

DAU10471

parkeerlicht gaan branden en de motor kan worden gestart. De sleutel kan niet worden uitgenomen.

OPMERKING: _____

De koplamp gaat automatisch branden als de motor wordt gestart en blijft aan totdat de sleutel naar "OFF" wordt gedraaid, zelfs als de motor afslaat.

OFF

Alle elektrische systemen zijn uitgeschakeld. De sleutel kan worden uitgenomen.

LOCK

Het stuur is vergrendeld en alle elektrische systemen zijn uitgeschakeld. De sleutel kan worden uitgenomen.

DAU38530

Om het stuur te vergrendelen

1

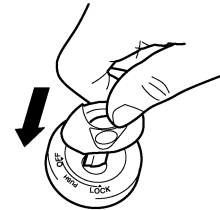

2

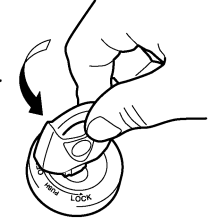

1. Drukken.
2. Draaien.

1. Draai het stuur helemaal naar links.
2. Druk de sleutel in de "OFF"-stand in en draai hem dan naar de "LOCK"-stand. Houd de sleutel hierbij ingedrukt.
3. Neem de sleutel uit.

FUNCTIES VAN INSTRUMENTEN EN BEDIENINGEN

Om het stuur te ontgrendelen



1. Drukken.
2. Draaien.

Druk de sleutel in en draai hem dan naar "OFF" terwijl de sleutel ingedrukt wordt gehouden.

DWA10060

WAARSCHUWING

Draai de contactsleutel nooit naar "OFF" of naar "LOCK" terwijl de machine rijdt; elektrische systemen worden dan afgeschakeld en mogelijk zult u zo de macht over het stuur verliezen of een ongeval veroorzaken. Zorg altijd dat de machine stilstaat voordat u de sleutel naar "OFF" of naar "LOCK" draait.

p€ (Parkeren)

DAU34341

Het stuur is vergrendeld en het achterlicht, de kentekenverlichting en het parkeerlicht branden. De alarmverlichting en richtingaanwijzers kunnen worden ingeschakeld, maar alle andere elektrische systemen zijn uit. De sleutel kan worden uitgenomen. Het stuur moet zijn vergrendeld om de sleutel naar "p€" te kunnen draaien.

DCA11020

LET OP:

Gebruik de parkeerstand niet gedurende langere tijd, anders kan de accu ontladen raken.

Controle- en waarschuwingslampjes

DAU11003

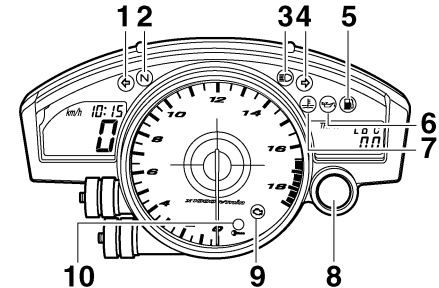

1. Controlelampje linker richtingaanwijzers "←"
2. Vrijstandcontrolelampje "N"
3. Controlelampje grootlicht "≡"
4. Controlelampje rechter richtingaanwijzers "→"
5. Controlelampje brandstofniveau "⛛"
6. Waarschuwinglampje olieniveau "⛛"
7. Waarschuwinglampje koelvloeistoftemperatuur "⛛"
8. Controlelampje schakelmoment
9. Waarschuwinglampje motorstoring "⛛"
10. Controlelampje startblokkering

FUNCTIES VAN INSTRUMENTEN EN BEDIENINGEN

3

Controlelampjes richtingaanwijzers “” en “”

DAU11030

Het bijbehorende controlelampje knippert terwijl de schakelaar voor richtingaanwijzers naar de linker- of rechterstand is gedrukt.

Vrijstandcontrolelampje “N”

DAU11060

Dit controlelampje brandt terwijl de versnellingsbak in de vrijstand staat.

Controlelampje grootlicht “”

DAU11080

Dit controlelampje brandt terwijl de koplamp is ingeschakeld voor grootlicht.

Waarschuwinglampje olieniveau “”

DAU11250

Dit waarschuwinglampje gaat branden als het motorolieniveau laag is.

Het elektrisch circuit voor het waarschuwinglampje controleert u door de sleutel naar “ON” te draaien.

Als het waarschuwinglampje niet een paar seconden lang oplicht en dan dooft, vraag dan een Yamaha dealer om het elektrisch circuit te testen.

OPMERKING: _____

- Bij een voldoende hoog olieniveau kan het waarschuwinglampje soms toch knipperen bij rijden op een helling of bij plotseling afremmen of optrekken, er is dan echter geen sprake van een storing.
- Dit model is ook uitgerust met een zelfdiagnosesysteem voor het circuit van het waarschuwinglampje olieniveau. Als het waarschuwinglampje olieniveau defect is, wordt de volgende cyclus herhaald totdat de storing is opgeheven: Het waarschuwinglampje olieniveau knippert tien keer en dooft dan gedurende 2.5 seconde. Als dit zich voordoet, vraag dan een Yamaha dealer de machine te controleren.

Waarschuwinglampje brandstofniveau “”

DAU11361

Dit waarschuwinglampje gaat branden wanneer het brandstofniveau daalt tot beneden ca. 3.5 L (0.92 US gal) (0.77 Imp.gal). Vul in dat geval zo snel mogelijk brandstof bij.

Het elektrisch circuit voor het waarschuwinglampje controleert u door de sleutel naar “ON” te draaien.

Als het waarschuwinglampje niet een paar seconden lang oplicht en dan dooft, vraag dan een Yamaha dealer om het elektrisch circuit te testen.

OPMERKING: _____

Dit model is bovendien uitgerust met een zelfdiagnosesysteem voor het circuit van het waarschuwinglampje brandstofniveau. Als het waarschuwinglampje brandstofniveau defect is, wordt de volgende cyclus herhaald totdat de storing is opgeheven: Het waarschuwinglampje brandstofniveau knippert acht keer en dooft dan gedurende 3.0 seconden. Als dit zich voordoet, vraag dan een Yamaha dealer de machine te controleren.

Waarschuwinglampje koelvloeistof-temperatuur “”

DAU11423

Dit waarschuwinglampje gaat branden als de motor oververhit raakt. Zet in zo'n geval de motor onmiddellijk af en geef deze de tijd om af te koelen.

Het elektrisch circuit voor het waarschuwinglampje controleert u door de sleutel naar “ON” te draaien.

Als het waarschuwinglampje niet een paar seconden lang oplicht en dan dooft, vraag dan een Yamaha dealer om het elektrisch circuit te testen.

FUNCTIES VAN INSTRUMENTEN EN BEDIENINGEN

DCA10020

LET OP: _____

Laat de motor niet draaien terwijl deze oververhit is.

FUNCTIES VAN INSTRUMENTEN EN BEDIENINGEN

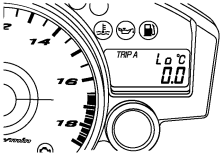
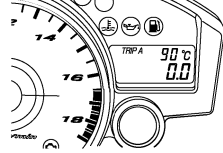
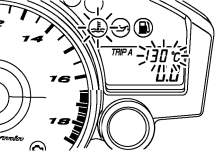
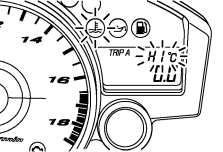
Koelvloeistoftemperatuur	Weergave	Conditie	Wat te doen
<p>Onder 39 °C (Onder 103 °F)</p>		<p>De aanduiding “Lo” wordt getoond.</p>	<p>OK. U kunt rijden.</p>
<p>40–116 °C (104–242 °F)</p>		<p>De temperatuur wordt getoond.</p>	<p>OK. U kunt rijden.</p>
<p>117–134 °C (243–274 °F)</p>		<p>De temperatuurweergave knippert. Het waarschuwingslampje gaat branden.</p>	<p>Breng de machine tot stilstand en laat de motor stationair draaien tot de koelvloeistoftemperatuur daalt. Zet de motor af als de temperatuur niet daalt. (Zie pagina 6-40.)</p>
<p>Boven 135 °C (Boven 275 °F)</p>		<p>De aanduiding “HI” knippert. Het waarschuwingslampje gaat branden.</p>	<p>Zet de motor af en laat afkoelen. (Zie pagina 6-40.)</p>

Waarschuwingslampje motorstoring

“”

Dit waarschuwingslampje gaat branden of knippert wanneer een elektrisch circuit dat de motorwerking controleert defect is. Vraag in dat geval een Yamaha dealer het zelfdiagnosesysteem te controleren. (Zie pagina 3-7 voor uitleg over de werking van het zelfdiagnosesysteem.)

Het elektrisch circuit voor het waarschuwingslampje controleert u door de sleutel naar “ON” te draaien. Als het waarschuwingslampje niet een paar seconden lang oplicht en dan dooft, vraag dan een Yamaha dealer om het elektrisch circuit te testen.

Controlelampje schakelmoment

Dit controlelampje kan zodanig worden ingesteld dat het oplicht of dooft bij bepaalde motortoerentallen en geeft aan wanneer het tijd is om naar de volgende versnelling te schakelen.

Het elektrisch circuit voor het controlelampje controleert u door de sleutel naar “ON” te draaien.

Als het controlelampje niet een paar seconden lang oplicht en dan dooft, vraag dan een Yamaha dealer om het elektrisch circuit

te testen. (Zie pagina 3-7 voor een uitgebreide uitleg over de functie van dit controlelampje en de instelprocedure.)

Controlelampje startblokkering

Het elektrisch circuit voor het controlelampje controleert u door de sleutel naar “ON” te draaien.

Als het controlelampje niet een paar seconden lang oplicht en dan dooft, vraag dan een Yamaha dealer om het elektrisch circuit te testen.

Als de sleutel naar “OFF” wordt gedraaid, begint het controlelampje na 30 seconden te knipperen om aan te geven dat het startblokkeersysteem is ingeschakeld. Het controlelampje stopt na 24 uur met knipperen, maar het startblokkeersysteem blijft ingeschakeld.

Dit model is ook uitgerust met een zelfdiagnosesysteem voor het startblokkeersysteem. (Zie pagina 3-7 voor uitleg over de werking van het zelfdiagnosesysteem.)

Multifunctioneel display

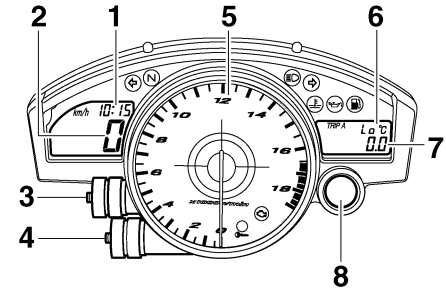

1. Klok
2. Snelheidsmeter
3. “SELECT”-toets
4. “RESET”-toets
5. Toerenteller
6. Koelvloeistoftemperatuurdisplay/inlaatluuchttemperatuurdisplay
7. Kilometer teller/rittellens/brandstofreserve-rit-teller/stopwatch
8. Controlelampje schakelmoment

WAARSCHUWING

Zorg dat de machine stilstaat voordat u wijzigingen in de instellingen van de multifunctionele meter gaat aanbrengen.

Het multifunctionele display biedt de volgende voorzieningen:

- een snelheidsmeter (die de actuele rij-snelheid aangeeft)

FUNCTIES VAN INSTRUMENTEN EN BEDIENINGEN

3

- een toerenteller (die het motortoerental aangeeft)
- een kilometerteller (die de totale afgelegde afstand toont)
- twee rittellers (die de afgelegde afstand aangeven sinds de tellers het laatst werden teruggesteld op nul)
- een ritteller voor brandstofreserve (die de afgelegde afstand aangeeft sinds het waarschuwingslampje brandstofreserve aanging)
- een stopwatch
- een klok
- een weergave koelvloeistoftemperatuur
- een weergave luchtaanzuigtemperatuur
- een voorziening voor zelfdiagnose
- een instelfunctie voor de displayhelderheid en het controlelampje schakelmoment

OPMERKING:

- Vergeet niet de sleutel naar "ON" te draaien voordat u de toetsen "SELECT" en "RESET" gebruikt.
- Alleen voor Groot-Brittannië: Om te wisselen tussen de kilometer- en mijlweergave van de snelheidsmeter

en de kilometerteller/ritteller drukt u de toets "SELECT" minstens 1 seconde in.

Toerenteller

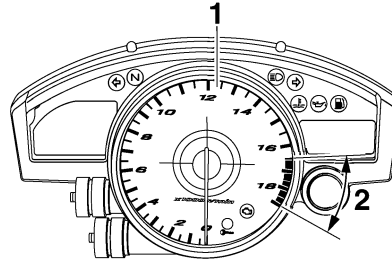

1. Toerenteller
2. Rode zone toerenteller

Met de elektrische toerenteller kan de bestuurder het motortoerental controleren en dit binnen het ideale bereik houden.

Als de sleutel naar "ON" wordt gedraaid, slaat de naald van de toerenteller eenmaal helemaal uit tot het hoogste aantal toeren per minuut en keert daarna weer terug naar nul tpm om het elektrische circuit te testen.

DCA10031

LET OP:

Laat de motor niet draaien terwijl de toerenteller in de rode zone wijst.

Rode zone: 16500 tpm en hoger

Klokweergave

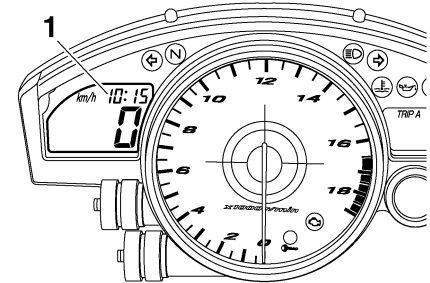

1. Klok

Draai de sleutel naar "ON".

Om de klok op tijd te zetten

1. Houd de toetsen "SELECT" en "RESET" tegelijkertijd minstens twee seconden lang ingedrukt.
2. Als de uuraanduiding begint te knippen, drukt u op de toets "RESET" om de uren in te stellen.
3. Druk op de toets "SELECT" en de minutenaanduiding zal gaan knippen.
4. Druk op de toets "RESET" om de minuten in te stellen.
5. Druk op de toets "SELECT" en laat deze dan los om de klok te starten.

FUNCTIES VAN INSTRUMENTEN EN BEDIENINGEN

Kilometerteller-, ritteller- en stopwatchweergave

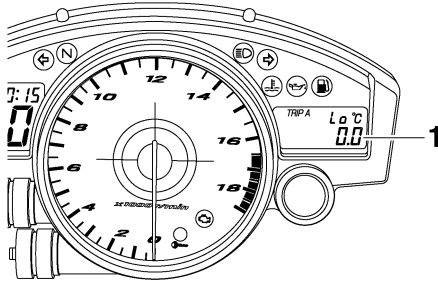

1. Kilometermeter/rittellers/brandstofreserve-ritteller/stopwatch

Druk op de toets “SELECT” om te wisselen tussen de kilometermeterweergave “ODO”, de rittellerweergaven “TRIP A” en “TRIP B” en de stopwatch, in de onderstaande volgorde:

TRIP A → TRIP B → ODO → Stopwatch → TRIP A

Als het waarschuwinglampje brandstofniveau gaat branden (zie pagina 3-3), wisselt de weergave automatisch naar de brandstofreserve-ritteller “F-TRIP” en wordt de afgelegde afstand vanaf dat punt aangegeven. In dat geval wordt door het indrukken van de toets “SELECT” in de onderstaande volgorde gewisseld tussen de diverse weergaven van rittellers, kilometermeter en stopwatch:

F-TRIP → Stopwatch → TRIP A → TRIP B → ODO → F-TRIP

Om een ritteller op nul terug te stellen, selecteert u deze door op de toets “SELECT” te drukken en dan de toets “RESET” minstens 1 seconde lang ingedrukt te houden. Wanneer u de brandstofreserve-ritteller niet zelf met de hand op nul terugstelt, wordt deze automatisch teruggesteld zodra na het tanken 5 km (3 mi) is gereden en verschijnt de vorige weergavemodus weer.

Stopwatchfunctie

Om het display te wijzigen in weergave van de stopwatch, selecteert u deze door op de toets “SELECT” te drukken. (De cijfers van de stopwatch gaan knipperen.) Laat de toets “SELECT” los, en houd deze weer een paar seconden lang ingedrukt, totdat de cijfers van de stopwatch niet meer knipperen.

Normale tijdmeting

1. Druk op de toets “RESET” om de stopwatch te starten.
2. Druk op de toets “SELECT” om de stopwatch stop te zetten.
3. Druk nogmaals op de toets “SELECT” om de stopwatch op nul terug te stellen.

Tussentijdmeting

1. Druk op de toets “RESET” om de stopwatch te starten.
2. Druk op de toets “RESET” of op de startknop “⊖” om tussentijden te meten. (De dubbele punt “.” begint te knipperen.)
3. Druk op de toets “RESET” of op de startknop “⊖” om de laatste tussentijd weer te geven of op de toets “SELECT” om de stopwatch stop te zetten en de totaal verstreken tijd weer te geven.
4. Druk op de toets “SELECT” om de stopwatch op nul terug te stellen.

OPMERKING:

Om het display terug te zetten op de vorige weergave, houdt u de toets “SELECT” een paar seconden lang ingedrukt.

FUNCTIES VAN INSTRUMENTEN EN BEDIENINGEN

Weergave koelvloeistoftemperatuur

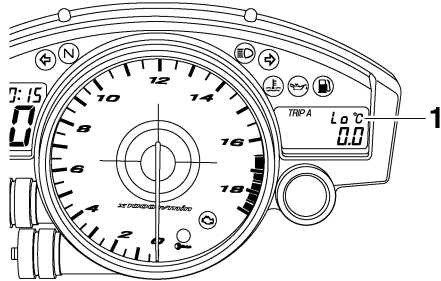

1. Weergave koelvloeistoftemperatuur

De weergave koelvloeistoftemperatuur geeft de temperatuur van de koelvloeistof aan. Druk op de toets "RESET" om van de weergave koelvloeistoftemperatuur te wisselen naar de weergave luchtaanzuigtemperatuur.

OPMERKING:

Als de weergave koelvloeistof wordt geselecteerd, wordt eerst gedurende 1 seconde "C" weergegeven. Daarna wordt de koelvloeistoftemperatuur getoond.

DCA10020

LET OP:

Laat de motor niet draaien terwijl deze oververhit is.

Weergave luchtaanzuigtemperatuur

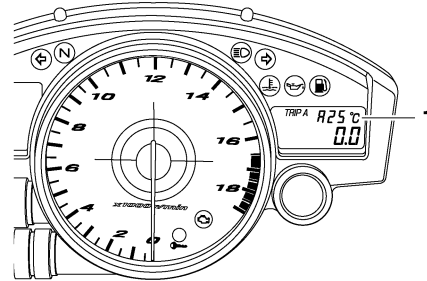

1. Weergave luchtaanzuigtemperatuur

De weergave luchtaanzuigtemperatuur geeft de temperatuur aan van de lucht die het luchtfilterhuis wordt binnengezogen. Druk op de toets "RESET" om van de weergave koelvloeistoftemperatuur te wisselen naar de weergave luchtaanzuigtemperatuur.

OPMERKING:

- Zelfs als de weergave luchtaanzuigtemperatuur is geselecteerd, gaat het waarschuwingslampje koelvloeistof-temperatuur branden als de motor oververhit raakt.
- Als de sleutel naar "ON" wordt gedraaid wordt automatisch de koelvloeistoftemperatuur weergegeven, zelfs

als de luchtaanzuigtemperatuur werd weergegeven voordat de sleutel naar "OFF" werd gedraaid.

- Als de weergave luchtaanzuigtemperatuur is geselecteerd, wordt "A" weergegeven voor de temperatuur.

Zelfdiagnosesystemen

Dit model is uitgerust met een zelfdiagnosesysteem voor diverse elektrische circuits. Als een van deze circuits uitvalt, gaat het waarschuwingslampje motorstoring branden en geeft het rechterdisplay een foutcode van twee cijfers weer (bijv. 11, 12, 13). Dit model is ook uitgerust met een zelfdiagnosesysteem voor het startblokkeersysteem.

Als een van de circuits van het startblokkeersysteem uitvalt, gaat het controlelampje startblokkering knipperen en geeft het rechterdisplay een foutcode van twee cijfers weer (bijv. 51, 52, 53).

OPMERKING:

Als het rechterdisplay foutcode 52 weergeeft, betreft dit mogelijk een storing in het transpondersignaal. Als deze fout zich voordoet, probeer dan het volgende.

1. Start de motor met behulp van de coedersleutel.

FUNCTIES VAN INSTRUMENTEN EN BEDIENINGEN

OPMERKING:

Houd andere startblokkeersleutels uit de buurt van het contactslot en bewaar niet meer dan één startblokkeersleutel aan dezelfde sleutelring! Startblokkeersleutels kunnen signaalstoring veroorzaken, waardoor de motor mogelijk niet kan worden gestart.

2. Als de motor start, zet deze dan weer uit en probeer hem opnieuw te starten met de standaardsleutels.
3. Als de motor niet kan worden gestart met een of beide standaardsleutels, breng dan het voertuig, de codeersleutel en beide standaardsleutels naar een Yamaha dealer en laat de standaardsleutels opnieuw coderen.

Als het rechterdisplay foutcodes weergeeft, noteer deze dan en vraag een Yamaha dealer om het voertuig te controleren.

DCA11590

LET OP:

Wanneer het display een foutcode geeft, moet de machine zo spoedig mogelijk worden gecontroleerd om motorschade te voorkomen.

Instelfunctie voor displayhelderheid en voor controlelampje schakelmoment

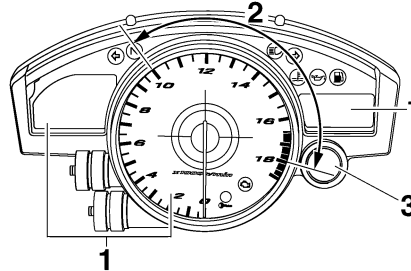

1. Displayhelderheid
2. Controlelampje schakelmoment activeren/deactiveren
3. Controlelampje schakelmoment

Deze instelfunctie schakelt door vijf regelfuncties heen, zodat u de volgende instellingen kunt selecteren volgens onderstaande volgorde.

- Displayhelderheid:
Met deze functie regelt u de helderheid van de weergaven en de toerenteller in overeenstemming met het aanwezige daglicht.
- Activiteit van het controlelampje schakelmoment:
Via deze functie kiest u of het controlelampje geactiveerd moet worden en of het bij activering moet knipperen of continu moet branden.

- Activeren van het controlelampje schakelmoment:
Via deze functie kiest u het motortoeental waarbij het controlelampje geactiveerd zal worden.
- Deactiveren van het controlelampje schakelmoment:
Via deze functie kiest u het motortoeental waarbij het controlelampje gedeactiveerd zal worden.
- Helderheid van het controlelampje schakelmoment:
Met deze functie regelt u de helderheid van het controlelampje volgens uw voorkeur.

OPMERKING:

In deze modus geeft het rechterdisplay de huidige instelling voor elke functie weer (behalve de functie activiteit van het controlelampje schakelmoment).

Instellen van de helderheid van het multifunctionele display en de toerenteller

1. Draai de sleutel naar "OFF".
2. Druk de toets "SELECT" in en houd deze ingedrukt.
3. Draai de sleutel naar "ON", wacht vijf seconden en laat dan de toets "SELECT" los.

FUNCTIES VAN INSTRUMENTEN EN BEDIENINGEN

4. Druk op de toets "RESET" om de gewenste displayhelderheid te kiezen.
5. Druk op de toets "SELECT" om het geselecteerde helderheidsniveau te bevestigen. De instelfunctie gaat over naar de functie activiteit van het controlelampje schakelmoment.

3

Instellen van de functie activiteit van het controlelampje schakelmoment

1. Druk op de toets "RESET" om een van de volgende instellingen voor de activiteit van het controlelampje te kiezen:
 - Het controlelampje gaat bij activering continu branden. (Deze instelling is geselecteerd wanneer het controlelampje aan blijft.)
 - Het controlelampje gaat bij activering knipperen. (Deze instelling is geselecteerd wanneer het controlelampje vier keer per seconde knippert.)
 - Het controlelampje is gedeactiveerd, het zal dus niet continu branden of knipperen. (Deze instelling is actief wanneer het controlelampje één keer per twee seconden knippert.)
2. Druk op de toets "SELECT" om de geselecteerde activiteit van het controlelampje te bevestigen. De instelfunctie

gaat over naar de functie activering van het controlelampje schakelmoment.

Instellen van de functie activering van het controlelampje schakelmoment

OPMERKING: _____

De functie activering van het controlelampje schakelmoment kan worden ingesteld tussen 10000 tpm en 18000 tpm. Van 10000 tpm tot 13000 tpm kan het controlelampje worden ingesteld in stappen van 500 tpm. Van 13000 tpm tot 18000 tpm kan het controlelampje worden ingesteld in stappen van 200 tpm.

1. Druk op de toets "RESET" om het motortoerental in te stellen waarbij u het controlelampje wilt laten activeren.
2. Druk op de toets "SELECT" om het geselecteerde motortoerental te bevestigen. De instelfunctie gaat over naar de functie deactiveren van het controlelampje schakelmoment.

Instellen van de functie deactiveren van het controlelampje schakelmoment

OPMERKING: _____

- De functie deactiveren van het controlelampje schakelmoment kan worden ingesteld tussen 10000 tpm en 18000 tpm. Van 10000 tpm tot 13000 tpm kan het controlelampje worden ingesteld in stappen van 500 tpm. Van 13000 tpm tot 18000 tpm kan het controlelampje worden ingesteld in stappen van 200 tpm.
- Denk eraan dat de deactiveerfunctie op een hoger toerental moet worden ingesteld dan de activeerfunctie, anders zal het controlelampje schakelmoment gedeactiveerd blijven.

1. Druk op de toets "RESET" om het motortoerental in te stellen waarbij u het controlelampje wilt laten deactiveren.
2. Druk op de toets "SELECT" om het geselecteerde motortoerental te bevestigen. De instelfunctie gaat over naar de functie helderheid van het controlelampje schakelmoment.

FUNCTIES VAN INSTRUMENTEN EN BEDIENINGEN

Instellen van de helderheid van het controlelampje schakelmoment

1. Druk op de toets "RESET" om de gewenste helderheid van het controlelampje te kiezen.
2. Druk op de toets "SELECT" om de geselecteerde helderheid van het controlelampje te bevestigen. Het rechterdisplay keert terug naar de kilometer- of rittellerweergave.

Antidiefstal-alarmsysteem (optie)

Dit model kan door een Yamaha dealer worden uitgerust met een optioneel antidiefstal-alarmsysteem. Neem contact op met een Yamaha dealer voor nadere informatie.

DAU12331

Stuurschakelaars

DAU12347

Links

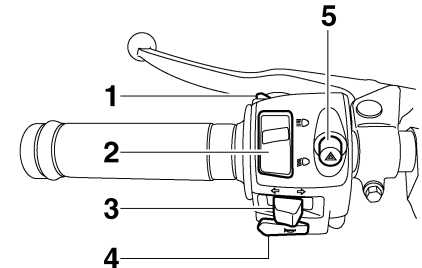

1. Lichtsignaalschakelaar "☰/◯"
2. Dimlichtschakelaar "☰/☷"
3. Richtingaanwijzerschakelaar "◁/▷"
4. Claxonschakelaar "📢"
5. Schakelaar alarmverlichting "⚠"

Rechts

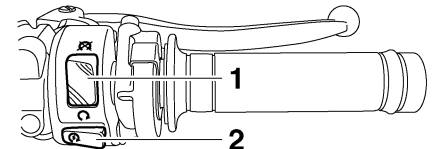

1. Noodstop-schakelaar "◯/⊗"
2. Startknop "⊗"

FUNCTIES VAN INSTRUMENTEN EN BEDIENINGEN

3



Lichtsignaalschakelaar “”

DAU12350

Druk deze schakelaar in om de koplamp een lichtsignaal te laten afgeven.



Dimlichtschakelaar “/”

DAU12400

Zet deze schakelaar op “” voor grootlicht en op “” voor dimlicht.

Richtingaanwijzerschakelaar “”

DAU12460

Druk deze schakelaar naar “” om afslaan naar rechts aan te geven. Druk deze schakelaar naar “” om afslaan naar links aan te geven. Na loslaten keert de schakelaar terug naar de middenstand. Om de richtingaanwijzers uit te schakelen wordt de schakelaar ingedrukt nadat hij is teruggekeerd in de middenstand.



Claxonschakelaar “”

DAU12500

Druk deze schakelaar in om een claxonsignaal te geven.

Noodstopeschakelaar “”

DAU12660

Zet deze schakelaar voor u de motor start op “”. Zet deze schakelaar op “” om de motor direct uit te schakelen in een noodgeval, zoals wanneer de machine omslaat of als de gaskabel blijft hangen.

Startknop “”

DAU12710

Druk deze knop in om via de startmotor de motor rond te draaien.

LET OP:

Zie pagina 5-1 voor startinstructies voordat u de motor start.

Het waarschuwinglampje voor motorstoring gaat branden als de sleutel naar “ON” wordt gedraaid en de startknop wordt ingedrukt. Dit wijst echter niet op een storing.

Schakelaar alarmverlichting “”

DAU12733

Met de sleutel in de stand “ON” of “P<” kan deze schakelaar worden gebruikt voor het inschakelen van de alarmverlichting (gelijktijdig knipperen van alle richtingaanwijzers). De alarmverlichting wordt gebruikt in een noodgeval of om andere verkeersdeelnemers te waarschuwen als uw machine stilstaat in een mogelijk gevaarlijke verkeerssituatie.

LET OP:

Gebruik de alarmverlichting niet gedurende langere tijd als de motor niet draait omdat hierdoor de accu kan ontladen.

FUNCTIES VAN INSTRUMENTEN EN BEDIENINGEN

Koppelingshendel

DAU12820

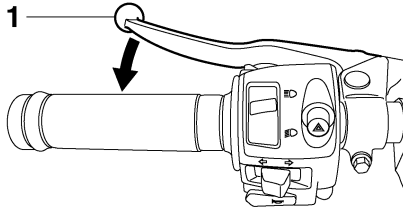

1. Koppelingshendel

De koppelingshendel bevindt zich aan de linkerstuurgreep. Trek de hendel naar het stuur toe om de koppeling te ontkoppelen. Laat de hendel los om de koppeling te laten aangrijpen. Voor een soepele werking van de koppeling moet de hendel snel ingetrokken worden en langzaam worden losgelaten.

De koppelingshendel is voorzien van een sperschakelaar die deel uitmaakt van het startpersysteem. (Zie pagina 3-26.)

Schakelpedaal

DAU12870

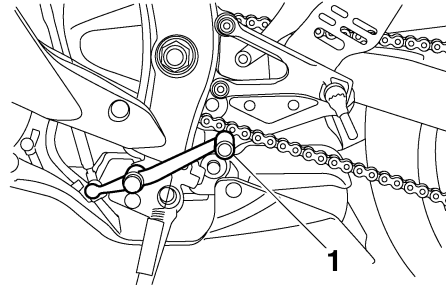

1. Schakelpedaal

Het schakelpedaal bevindt zich aan de linkerzijde van de motor en wordt in combinatie met de koppelingshendel gebruikt bij het schakelen van de versnellingen van de 6-traps constant-mesh versnellingsbak op deze motorfiets.

Remhendel

DAU33850

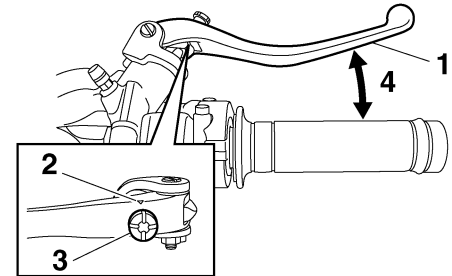

1. Remhendel

2. "△"-merkteken

3. Stelknop voor afstelpositie van remhendel

4. Afstand tussen remhendel en stuurgreep

De remhendel bevindt zich aan de rechterstuurgreep. Trek de hendel naar het stuur toe om de voorrem te bekrachtigen.

De remhendel is voorzien van een stelknop voor afstelpositie. Om de afstand tussen de remhendel en de stuurgreep af te stellen, wordt de stelknop gedraaid terwijl de hendel van het stuur vandaan wordt gehouden. Als de gewenste positie is bereikt, stel deze dan in door een groef op de stelknop uit te lijnen met het merkteken "△" op de remhendel.

FUNCTIES VAN INSTRUMENTEN EN BEDIENINGEN

Rempedaal

DAU12941

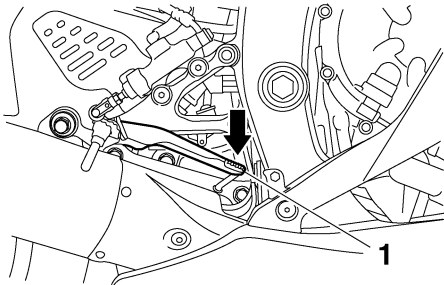

1. Rempedaal

Het rempedaal bevindt zich aan de rechterzijde van de motorfiets. Trap op het rempedaal om de achterrem te bekrachtigen.

Tankdop

DAU13070

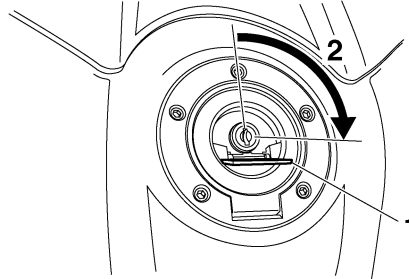

1. Slotplaatje tankdop
2. Ontgrendelen.

Openen van de tankdop

Open het slotplaatje op de tankdop, steek de sleutel in het slot en draai hem dan een kwartslag rechtsom. Het slot wordt ontgrendeld en de tankdop kan worden verwijderd.

Sluiten van de tankdop

1. Druk de tankdop in positie met de sleutel in het slot.
2. Draai de sleutel linksom naar de oorspronkelijke positie, neem hem uit en sluit dan het slotplaatje.

OPMERKING: _____

De tankdop kan alleen worden gesloten met de sleutel in het slot. Bovendien kan de sleutel niet worden uitgenomen als de tankdop niet correct gesloten en vergrendeld is.

DWA11090

WAARSCHUWING _____

Controleer voor u gaat rijden of de tankdop correct is afgesloten.

FUNCTIES VAN INSTRUMENTEN EN BEDIENINGEN

Brandstof

DAU13220

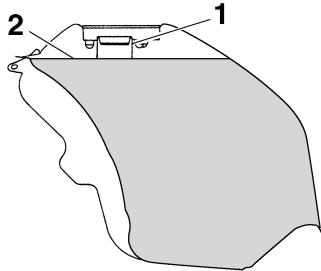

1. Vulpijp brandstoftank
2. Brandstofniveau

Controleer of voldoende brandstof in de brandstoftank aanwezig is. Steek om te tanken het mondstuk van de pomp slang in de vulopening van de brandstoftank en vul tot onderaan de vulpijp, zoals getoond in de afbeelding.

DWA10880

WAARSCHUWING

- **Overvul de brandstoftank niet, anders zal benzine uitstromen zodra deze warm wordt en uitzet.**
- **Mors geen brandstof op een heet motorblok.**

DCA10070

LET OP:

Veeg gemorste brandstof direct af met een schone, droge en zachte doek, de brandstof kan immers schade toebrengen aan de lak of aan kunststof onderdelen.

DAU13390

Voorgeschreven brandstof:

UITSLUITEND LOODVRIJE SUPERBENZINE

Inhoud brandstoftank:

17.5 L (4.62 US gal) (3.85 Imp.gal)

Hoeveelheid reservebrandstof (als het waarschuwinglampje brandstofniveau gaat branden):

3.5 L (0.92 US gal) (0.77 Imp.gal)

DCA11400

LET OP:

Gebruik uitsluitend loodvrije benzine. Loodhoudende benzine veroorzaakt ernstige schade aan inwendige motoronderdelen als kleppen en zuigerveren en ook aan het uitlaatsysteem.

Uw Yamaha motorblok is gebouwd op het gebruik van loodvrije superbenezine met een octaangetal van RON 95 of hoger. Als de

motor gaat detoneren (pingelen), gebruik dan benzine van een ander merk. Door loodvrije benzine te gebruiken gaan bougies langer mee en blijven de onderhoudskosten beperkt.

Tankbeluchtingsslang/overloopslang

DAU39450

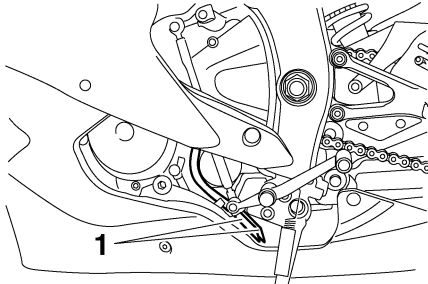

1. Tankbeluchtingsslang/overloopslang

Alvorens de motorfiets te gebruiken:

- Controleer de aansluiting van de tankbeluchtingsslang/overloopslang.
- Controleer de tankbeluchtingsslang/overloopslang op scheuren of beschadiging en vervang indien nodig.
- Controleer of het uiteinde van de tankbeluchtingsslang/overloopslang niet verstopt is en reinig indien nodig.

Uitlaatkatalysator

DAU13441

Deze machine is uitgerust met uitlaatkatalysatoren.

DWA10860

WAARSCHUWING

Het uitlaatsysteem is heet nadat de motor heeft gedraaid. Controleer of het uitlaatsysteem is afgekoeld alvorens onderhoudswerkzaamheden uit te voeren.

DCA10700

LET OP:

De volgende voorzorgsmaatregelen moeten worden genomen om brand of andere schaderisico's te voorkomen.

- Gebruik uitsluitend loodvrije benzine. Bij gebruik van loodhoudende benzine zal onherstelbare schade worden toegebracht aan de uitlaatkatalysator.
- Parkeer de machine nooit nabij brandgevaarlijke stoffen, zoals op gras of op ander materiaal dat gemakkelijk vlamvat.
- Laat de motor niet te lang aaneen stationair draaien.

Zadels

DAU39030

Bestuurderszadel

Verwijderen van het bestuurderszadel

Licht het bestuurderszadel op aan de achterzijde zoals afgebeeld, verwijder de bouten en neem het zadel los.

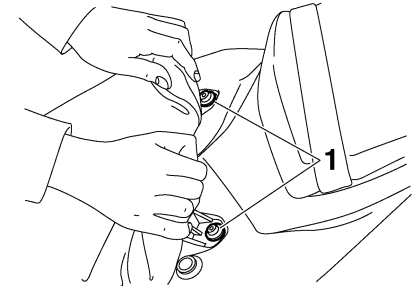

1. Bout

Aanbrengen van het bestuurderszadel

Steek het uitsteeksel aan de voorzijde van het bestuurderszadel in de zadelbevestiging zoals afgebeeld, plaats het zadel in de oorspronkelijke positie en breng dan de bouten aan.

FUNCTIES VAN INSTRUMENTEN EN BEDIENINGEN

DAU39072

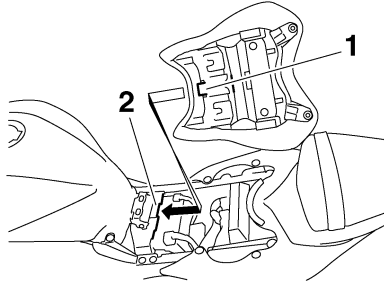

1. Uitsteeksel
2. Zadelbevestiging

Duozaadel

Verwijderen van het duozaadel

1. Steek de sleutel in het zadelslot en draai rechtsonder.

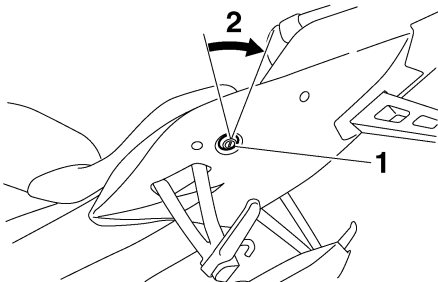

1. Vergrendeling duozaadel
2. Ontgrendelen.

2. Houd de sleutel in deze stand vast, trek het duozaadel aan de voorzijde omhoog en trek dan het zadel naar voren.

Aanbrengen van het duozaadel

1. Steek de uitsteeksel aan de achterzijde van het duozaadel in de zadelbevestiging zoals afgebeeld, en druk dan de voorzijde van het zadel omlaag om het duozaadel te vergrendelen.

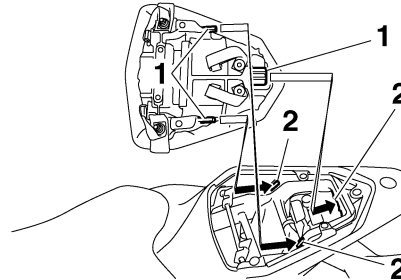

1. Uitsteeksel
2. Zadelbevestiging

2. Neem de sleutel uit.

OPMERKING: _____

Controleer of de zadels stevig zijn vergrendeld alvorens te gaan rijden.

Helmborgkabel

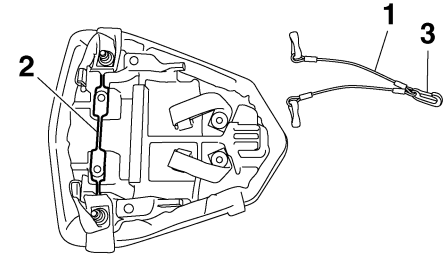

1. Helmborgkabel
2. Helmbestijging
3. Middelste klikhaakje

In de boordgereedschapset bevindt zich een helmborgkabel, waarmee twee helmen vastgezet kunnen worden aan de helmbestijging onderaan het duozaadel.

Een helm met de helmborgkabel vastzetten

1. Verwijder het duozaadel. (Zie pagina 3-18.)
2. Klem het middelste klikhaakje van de helmborgkabel vast op de helmbestijging.

FUNCTIES VAN INSTRUMENTEN EN BEDIENINGEN

3. Leid een van de andere klikhaakjes van de helmborgkabel door de gesp van de helmriem, en klem daarna het klikhaakje vast op de helmbevestiging zoals getoond.

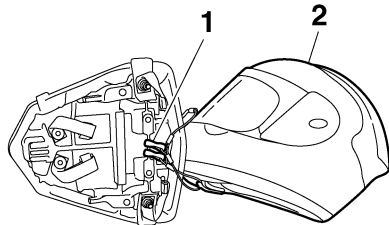

1. Helmborgkabel
 2. Helm
4. Installeer het duozadel.

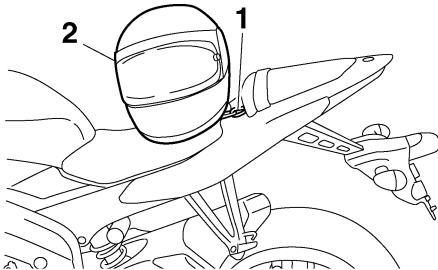

1. Helmborgkabel
2. Helm

DWA14330

WAARSCHUWING

Rijd nooit met een helm aan de helmborgkabel. De helm kan ergens tegenaan slaan waardoor de machine mogelijksterwijs onbestuurbaar wordt en een ongeval niet uitgesloten is.

Een helm uit de helmborgkabel halen

1. Verwijder het duozadel.
2. Maak de klikhaakjes los van de helmbevestiging, en verwijder vervolgens de helmborgkabel uit de gesp van de helmriem.
3. Installeer het duozadel.

DAU38941

Afstellen van de voorvork

Deze voorvork is voorzien van stelbouten voor veervoorspanning, stelschroeven voor uitveerdemping en stelbouten voor inveerdemping.

DWA10180

WAARSCHUWING

Geef beide vorkpoten steeds dezelfde afstelling, anders kan slecht weggedrag en verminderde rijstabiliteit het gevolg zijn.

Veervoorspanning

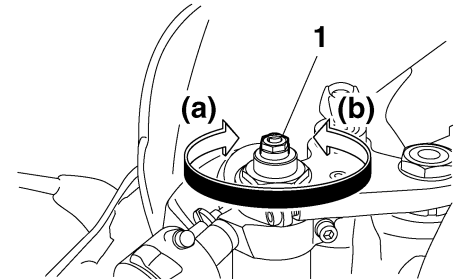

1. Stelbout veervoorspanning

Draai om de veervoorspanning te verhogen en zo de vering stugger te maken de stelbout op beide vorkpoten in de richting (a).

FUNCTIES VAN INSTRUMENTEN EN BEDIENINGEN

Draai om de veervoorspanning te verlagen en zo de vering zachter te maken de stelbout op beide vorkpoten in de richting (b).

OPMERKING:

Breng de gewenste groef op het stelmechanisme in lijn met het bovenzvlak van de voorvorkbus.

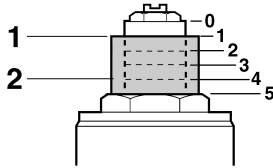

1. Huidige instelling
2. Voorvorkbus

Afstelling veervoorspanning:

Minimum (zacht):

0

Standaard:

1

Maximum (hard):

5

Uitveerdemping

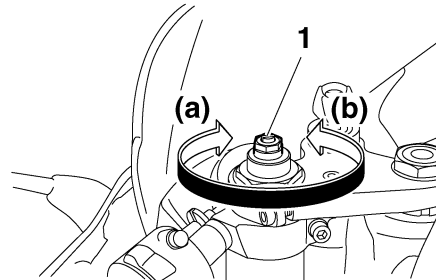

1. Stelschroef voor uitveerdemping

Draai om de uitveerdemping te verhogen en zo de vering stugger te maken de stelschroef op beide vorkpoten in de richting (a). Draai om de uitveerdemping te verlagen en zo de vering zachter te maken de stelschroef op beide vorkpoten in de richting (b).

Afstelling uitveerdemping:

Minimum (zacht):

17 klik(ken) in de richting (b)*

Standaard:

15 klik(ken) in de richting (b)*

Maximum (hard):

1 klik(ken) in de richting (b)*

* Met de stelschroef volledig gedraaid in de richting (a)

Inveerdemping

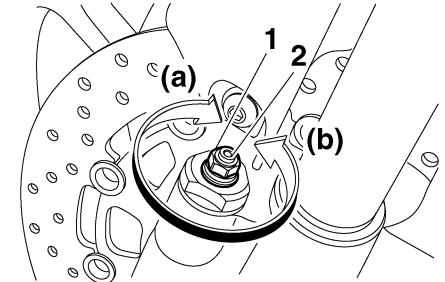

1. Stelbout voor inveerdemping (voor snelle inveerdemping)
2. Stelbout voor inveerdemping (voor langzame inveerdemping)

Afstellen van de inveerdemping (voor snelle inveerdemping)

Draai om de inveerdemping te verhogen en zo de vering stugger te maken de stelbout op beide vorkpoten in de richting (a). Draai om de inveerdemping te verlagen en zo de vering zachter te maken de stelbout op beide vorkpoten in de richting (b).

OPMERKING:

De afstelling voor de inveerdemping wordt gecontroleerd door de afstand A te meten, zoals getoond in de afbeelding. Hoe langer

FUNCTIES VAN INSTRUMENTEN EN BEDIENINGEN

de afstand A, hoe hoger de inveerdemping; hoe korter de afstand A, hoe lager de inveerdemping.

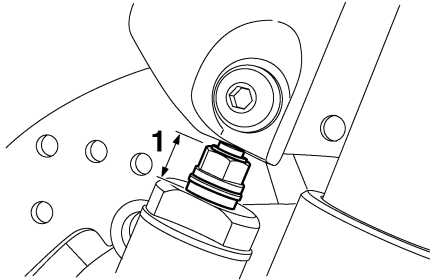

1. Afstand A

Afstelling inveerdemping (voor snelle inveerdemping):

Minimum (zacht):

Afstand A = 8 mm (0.31 in)

Standaard:

Afstand A = 10 mm (0.39 in)

Maximum (hard):

Afstand A = 12 mm (0.47 in)

Afstellen van de inveerdemping (voor langzame inveerdemping)

Draai om de inveerdemping te verhogen en zo de vering stugger te maken de stelbout op beide vorkpoten in de richting (a). Draai

om de inveerdemping te verlagen en zo de vering zachter te maken de stelbout op beide vorkpoten in de richting (b).

Afstelling inveerdemping (voor langzame inveerdemping):

Minimum (zacht):

16 klik(ken) in de richting (b)*

Standaard:

10 klik(ken) in de richting (b)*

Maximum (hard):

1 klik(ken) in de richting (b)*

* Met de stelbout volledig gedraaid in de richting (a)

DCA10100

LET OP:

Probeer nooit een stelmechanisme voorbij de maximum- of minimuminstelwaarden te verdraaien.

OPMERKING:

Door geringe productie-afwijkingen zal het totaal aantal klikken van een instelmechanisme voor veerdemping niet altijd exact met bovenstaande specificaties overeenkomen; het werkelijke aantal klikken vormt echter wel altijd het complete afstelbereik. Voor een precieze afstelling is het aan te raden het aantal klikken van elk veerdem-

pingsinstelmechanisme te controleren en de specificaties dienovereenkomstig aan te passen.

Afstellen van de schokdemperunit

DAU38951

Deze schokdemperunit is uitgerust met een stelring voor veervoorspanning en met stelschroeven voor inveerdemping en voor uitveerdemping.

DCA10100

LET OP:

Probeer nooit een stelmechanisme voorbij de maximum- of minimuminstelwaarden te verdraaien.

Veervoorspanning

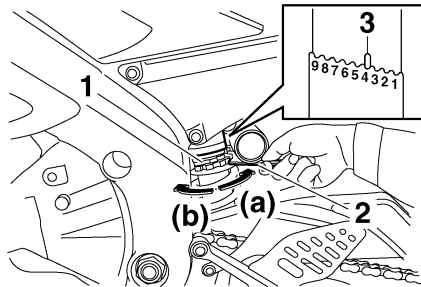

1. Stelring veervoorspanning
2. Speciale sleutel
3. Positie-indicator

Draai om de veervoorspanning te verhogen en zo de vering stugger te maken de stelring in de richting (a). Draai om de veervoer-

spanning te verlagen en zo de vering zachter te maken de stelring in de richting (b).

OPMERKING:

- Zet de gewenste inkeping in de stelring tegenover de positie-indicator op de schokdemper.
- Verricht de afstelling met de speciale sleutel in de boordgereedschapsset.

Afstelling veervoorspanning:

Minimum (zacht):

1

Standaard:

4

Maximum (hard):

9

Uitveerdemping

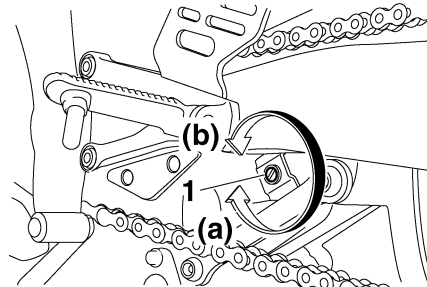

1. Stelschroef voor uitveerdemping

Draai om de uitveerdemping te verhogen en zo de vering stugger te maken de stelschroef in de richting (a). Draai om de uitveerdemping te verlagen en zo de vering zachter te maken de stelschroef in de richting (b).

Afstelling uitveerdemping:

Minimum (zacht):

20 klik(ken) in de richting (b)*

Standaard:

10 klik(ken) in de richting (b)*

Maximum (hard):

3 klik(ken) in de richting (b)*

* Met de stelschroef volledig gedraaid in de richting (a)

Inveerdemping

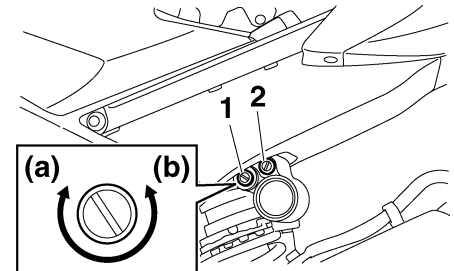

1. Stelschroef voor inveerdemping (voor snelle inveerdemping)
2. Stelschroef voor inveerdemping (voor langzame inveerdemping)

FUNCTIES VAN INSTRUMENTEN EN BEDIENINGEN

3

Inveerdemping (voor snelle inveerdemping)

Draai om de inveerdemping te verhogen en zo de vering stugger te maken de stelschroef in de richting (a). Draai om de inveerdemping te verlagen en zo de vering zachter te maken de stelschroef in de richting (b).

Afstelling inveerdemping (voor snelle inveerdemping):

Minimum (zacht):

16 klik(ken) in de richting (b)*

Standaard:

7 klik(ken) in de richting (b)*

Maximum (hard):

1 klik(ken) in de richting (b)*

* Met de stelschroef volledig gedraaid in de richting (a)

Inveerdemping (voor langzame inveerdemping)

Draai om de inveerdemping te verhogen en zo de vering stugger te maken de stelschroef in de richting (a). Draai om de inveerdemping te verlagen en zo de vering zachter te maken de stelschroef in de richting (b).

Afstelling inveerdemping (voor langzame inveerdemping):

Minimum (zacht):

24 klik(ken) in de richting (b)*

Standaard:

15 klik(ken) in de richting (b)*

Maximum (hard):

1 klik(ken) in de richting (b)*

* Met de stelschroef volledig gedraaid in de richting (a)

OPMERKING: _____

Door geringe productie-afwijkingen zal het totaal aantal klikken van een instelmechanisme voor veerdemping niet altijd exact met bovenstaande specificaties overeenkomen; het werkelijke aantal klikken vormt echter wel altijd het complete afstelbereik. Voor een precieze afstelling is het aan te raden het aantal klikken van elk veerdempingsinstelmechanisme te controleren en de specificaties dienovereenkomstig aan te passen.

DWA10220



WAARSCHUWING

Deze schokdemper is gevuld met stikstofgas onder hoge druk. Lees en begrijp de volgende informatie alvorens de schokdemper te gebruiken. De fabrikant kan niet aansprakelijk worden gesteld

voor schade aan eigendommen of voor persoonlijk letsel als dit voortvloeit uit verkeerd gebruik.

- **Probeer de gascilinder niet te openen en blijf er verder vanaf.**
- **Stel de schokdemper niet bloot aan open vuur of aan andere hittebronnen, anders kan deze door de oplopende druk exploderen.**
- **Vervorm of beschadig de gascilinder op geen enkele wijze, de dempende werking zal dan achteruitgaan.**
- **Laat onderhoud aan de schokdemper altijd uitvoeren door een Yamaha dealer.**

Bagageriembevestiging

DAU38961

u de riemen los uit de haken, en brengt u vervolgens het duozadel weer aan terwijl de riemen eronder vrijhangen. (Zie pagina 3-18.)

DAU41940

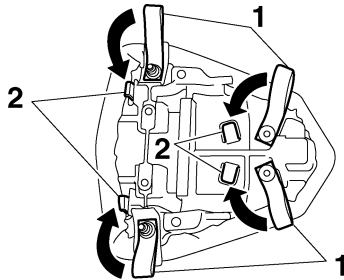

1. Bagageriembevestiging
2. Haak

EXUP-systeem

Dit model is uitgerust met het Yamaha EXUP-systeem (regelsysteem voor uitlaatdruk). Dit systeem verhoogt het motorvermogen door een klep die de diameter van de uitlaatpijp reguleert. De stand van de EXUP-klep wordt door een computergestuurde servomotor constant aangepast overeenkomstig het motortoerental.

DCA15610

LET OP:

Het EXUP-systeem werd afgesteld en uitgebreid getest op de Yamaha fabriek. Als deze afstellingen worden gewijzigd zonder dat voldoende technische kennis aanwezig is, kan de werking van de motor achteruitgaan of wordt de motor beschadigd.

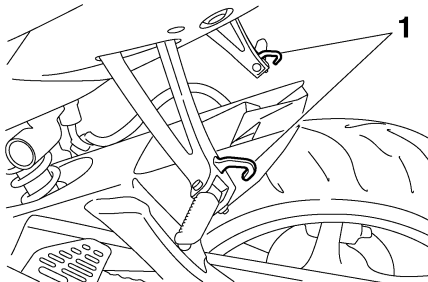

1. Bagageriembevestiging

Er zijn zes bagageriembevestigingen, vier onderaan het duozadel en één op elke passagiersvoetsteun. Om de bagageriembevestigingen onderaan het duozadel te gebruiken verwijdt u het duozadel, haakt

FUNCTIES VAN INSTRUMENTEN EN BEDIENINGEN

DAU15301

Zijstandaard

De zijstandaard bevindt zich aan de linkerzijde van het frame. Trek of druk de zijstandaard met uw voet omhoog of omlaag terwijl u de machine rechtop houdt.

OPMERKING:

De ingebouwde sperschakelaar voor de zijstandaard maakt deel uit van het startpersysteem, dat in bepaalde situaties de werking van het ontstekingsstelsel blokkeert. (Zie hierna voor een nadere uitleg over het startpersysteem.)

DWA10240



WAARSCHUWING

Met de machine mag nooit worden gereden terwijl de zijstandaard omlaag staat of niet behoorlijk kan worden opgetrokken (of niet omhoog blijft), anders kan de zijstandaard de grond raken en zo de bestuurder afeiden, waardoor de machine mogelijk onbestuurbaar wordt. Het Yamaha startpersysteem is ontworpen om de bestuurder te helpen bij zijn verantwoordelijkheid de zijstandaard op te trekken alvorens weg te rijden. Controleer dit systeem daarom regelmatig zoals hierna beschreven en laat het repareren door een Yamaha dealer als de werking niet naar behoren is.

DAU15311

Startpersysteem

Het startpersysteem (waarvan de sperschakelaar voor de zijstandaard, de sperschakelaar voor de koppelinghendel en de vrijstandschakelaar deel uitmaken) heeft de volgende functies.

- Het verhindert starten wanneer de versnellingsbak in een versnelling geschakeld is en de zijstandaard is opgeklapt, terwijl de koppelinghendel niet is ingetrokken.
- Het verhindert starten wanneer de versnellingsbak in een versnelling geschakeld is en de koppelinghendel is ingetrokken, terwijl de zijstandaard nog omlaag staat.
- Het schakelt een draaiende motor uit wanneer de versnellingsbak in een versnelling staat en de zijstandaard omlaag wordt bewogen.

Controleer de werking van het startpersysteem regelmatig, hanteer daarbij de volgende werkwijze.

DWA10250



WAARSCHUWING

Als zich een storing voordoet, vraag dan alvorens te gaan rijden een Yamaha dealer het systeem te controleren.

FUNCTIES VAN INSTRUMENTEN EN BEDIENINGEN

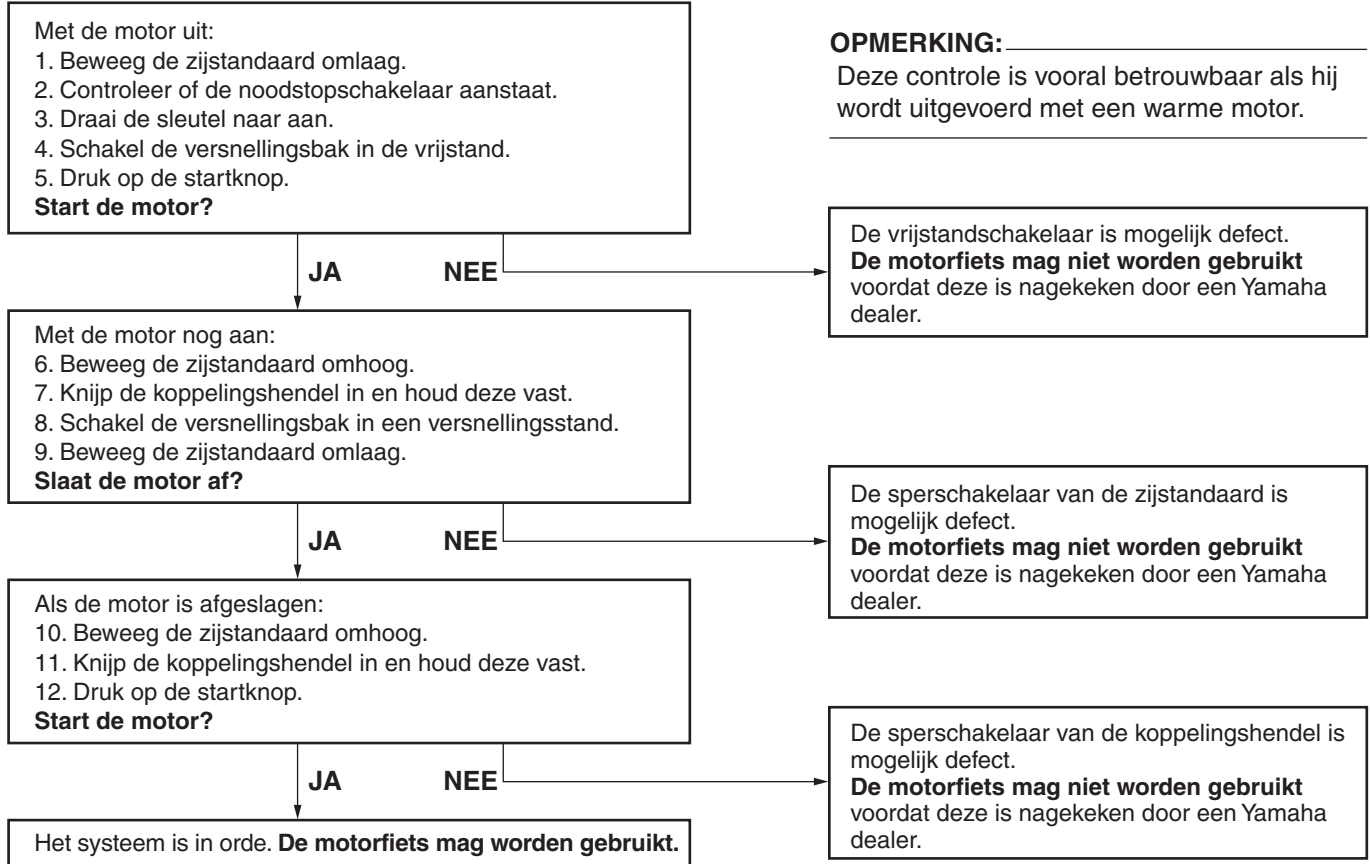

CONTROLES VOOR HET STARTEN

DAU15591

De eigenaar is verantwoordelijk voor de conditie van zijn voertuig. Vitale onderdelen kunnen bijvoorbeeld bij blootstelling aan weer en wind vrij snel en onverwachts achteruitgaan, ook als de machine niet wordt gebruikt. Eventuele schade, vloeistoflekkage of het wegvallen van de bandspanning kan ernstige gevolgen hebben. Het is daarom van belang om voorafgaand aan elke rit een visuele inspectie uit te voeren en bovendien de volgende punten te controleren.

OPMERKING:

Voordat de machine wordt gebruikt moet telkens een korte algemene controle worden uitgevoerd. Zo'n inspectie neemt maar weinig tijd in beslag en de hiermee gegarandeerde veiligheid is die tijd alleszins waard.

DWA11150

4

WAARSCHUWING

Als een onderdeel uit de Controlelijst voor gebruik niet naar behoren werkt, laat het dan controleren en repareren alvorens de machine te gebruiken.

CONTROLES VOOR HET STARTEN

DAU15605

Controlelijst voor gebruik

ITEM	CONTROLES	PAGINA
Brandstof	<ul style="list-style-type: none">• Controleer het brandstofniveau in de brandstoftank.• Vul indien nodig brandstof bij.• Controleer de brandstofleiding op lekkage.	3-17
Motorolie	<ul style="list-style-type: none">• Controleer het olieniveau in de motor.• Vul indien nodig het aanbevolen type olie bij tot aan het voorgeschreven niveau.• Controleer de machine op olie lekkage.	6-11
Koelvloeistof	<ul style="list-style-type: none">• Controleer het koelvloeistofniveau in het reservoir.• Vul indien nodig de aanbevolen koelvloeistof bij tot aan het voorgeschreven niveau.• Controleer het koelsysteem op lekkage.	6-14
Voorrem	<ul style="list-style-type: none">• Controleer de werking.• Als de koppeling zacht of sponzig aanvoelt, vraag dan een Yamaha dealer het hydraulisch systeem te ontlichten.• Controleer de remblokken op slijtage.• Vervang indien nodig.• Controleer het vloeistofniveau in het reservoir.• Vul indien nodig het aanbevolen type remvloeistof bij tot aan het voorgeschreven niveau.• Controleer het hydraulisch systeem op lekkage.	6-22, 6-23
Achterrem	<ul style="list-style-type: none">• Controleer de werking.• Als de koppeling zacht of sponzig aanvoelt, vraag dan een Yamaha dealer het hydraulisch systeem te ontlichten.• Controleer de remblokken op slijtage.• Vervang indien nodig.• Controleer het vloeistofniveau in het reservoir.• Vul indien nodig het aanbevolen type remvloeistof bij tot aan het voorgeschreven niveau.• Controleer het hydraulisch systeem op lekkage.	6-22, 6-23

4

CONTROLES VOOR HET STARTEN

ITEM	CONTROLES	PAGINA
Koppeling	<ul style="list-style-type: none">• Controleer de werking.• Smeer indien nodig de kabel.• Controleer de vrije slag van de koppelingshendel.• Stel indien nodig bij.	6-21
Gasgreep	<ul style="list-style-type: none">• Controleer of de werking soepel is.• Controleer de vrije slag van de kabel.• Vraag indien nodig de Yamaha dealer om de vrije slag van de kabel af te stellen, en de kabel en het kabelhuis te smeren.	6-17, 6-26
Bedieningskabels	<ul style="list-style-type: none">• Controleer of de werking soepel is.• Smeer indien nodig.	6-26
Aandrijfketting	<ul style="list-style-type: none">• Controleer of de ketting correct is aangespannen.• Stel indien nodig bij.• Controleer de conditie van de ketting.• Smeer indien nodig.	6-24, 6-25
Wielen en banden	<ul style="list-style-type: none">• Controleer op schade.• Controleer de conditie van de band en de profiel diepte.• Controleer de bandspanning.• Corrigeer indien nodig.	6-18, 6-21
Rem- en schakelpedalen	<ul style="list-style-type: none">• Controleer of de werking soepel is.• Smeer indien nodig de pedaalscharnierpunten.	6-27
Rem- en koppelingshendels	<ul style="list-style-type: none">• Controleer of de werking soepel is.• Smeer indien nodig de hendelscharnierpunten.	6-27
Zijstandaard	<ul style="list-style-type: none">• Controleer of de werking soepel is.• Smeer indien nodig het scharnierpunt.	6-28
Framebevestigingen	<ul style="list-style-type: none">• Controleer of alle moeren, bouten en schroeven stevig zijn vastgezet.• Zet indien nodig vast.	—
Instrumenten, verlichting, signaleringssysteem en schakelaars	<ul style="list-style-type: none">• Controleer de werking.• Corrigeer indien nodig.	—

CONTROLES VOOR HET STARTEN

ITEM	CONTROLES	PAGINA
Sperschakelaar voor de zij-standaard	<ul style="list-style-type: none">• Controleer de werking van het startspersysteem.• Als het systeem defect is, vraag dan een Yamaha dealer de machine na te kijken.	3-26

DAU15950

DWA10270

WAARSCHUWING

- Zorg dat u volkomen vertrouwd bent met alle bedieningsfuncties en hun werking voordat u gaat rijden. Informeer bij een Yamaha dealer als u de werking van een schakelaar of functie niet volkomen begrijpt.
- Start de motor nooit in een afgesloten ruimte en laat deze hierin ook niet lange tijd aaneen draaien. Uitlaatgassen zijn giftig en het inademen ervan kan al binnen korte tijd leiden tot bewusteloosheid en dodelijk letsel. Controleer altijd of er voldoende ventilatie is.
- Controleer of de zijstandaard is ingetrokken alvorens weg te rijden. Als de zijstandaard niet behoorlijk is ingetrokken, kan deze de grond raken en zo de motorrijder afleiden, waardoor u de macht over het stuur verliest.

Starten van de motor

Door het startpersysteem is starten alleen mogelijk als aan een van de volgende voorwaarden is voldaan:

- De versnellingsbak staat in de vrijstand.
- De versnellingsbak staat in een versnelling geschakeld terwijl de koppelingshendel is ingetrokken en de zijstandaard is opgeklapt.

DAU33010

DWA10290

WAARSCHUWING

- Controleer voor het starten van de motor de werking van het startpersysteem en volg daarbij de werkwijze beschreven op pagina 3-26.
- Ga nooit rijden terwijl de zijstandaard omlaag staat.

1. Draai de contactsleutel naar "ON" en controleer of de noodstopschakelaar op "○" is gezet.

DCA11730

LET OP:

De volgende waarschuwinglampjes en het controlelampje moeten enkele seconden oplichten en dan uitgaan.

- Waarschuwinglampje olieniveau
- Waarschuwinglampje brandstofniveau

- Waarschuwinglampje koelvloeistoftemperatuur
- Controlelampje schakelmoment
- Waarschuwinglampje motorstoring
- Controlelampje startblokkering

Als een waarschuwings- of controlelampje niet dooft, zie dan pagina 3-3 voor een controle van het circuit van het betreffende waarschuwings- of controlelampje.

2. Schakel de versnellingsbak in de vrijstand.

OPMERKING:

Als de versnellingsbak in de vrijstand staat, moet het vrijstandcontrolelampje branden; zo niet, vraag dan een Yamaha dealer het elektrisch circuit te testen.

3. Start de motor door de startknop in te drukken.

OPMERKING:

Als de motor niet wil starten, laat dan de startknop los, wacht een paar seconden en probeer het dan opnieuw. Iedere startpoging moet zo kort mogelijk duren om de accu te sparen. Laat de startmotor nooit langer dan 10 seconden aaneen draaien.

DCA11040

DAU16671

DCA10260

LET OP:

Trek nooit snel op terwijl de motor nog koud is, dit verkort de levensduur van de motor!

OPMERKING:

De motor is voldoende warm als deze snel reageert op de gasbediening.

Schakelen

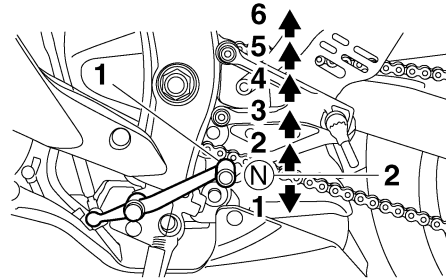

1. Schakelpedaal
2. Vrijstand

Door de versnellingen te schakelen kunt u het beschikbare motorvermogen doseren bij het wegrijden, optrekken, tegen een helling oprijden etc.

De schakelstanden worden getoond in de afbeelding.

OPMERKING:

Om de versnellingsbak in de vrijstand te schakelen wordt het schakelpedaal enkele malen ingetrapt totdat het einde van de slag bereikt is, waarna het pedaal iets wordt opgetrokken.

LET OP:

- Rijd niet lange tijd met afgezette motor, ook niet met de versnellingsbak in de vrijstand, en sleep de motorfiets niet over lange afstanden. De versnellingsbak wordt alleen afdoende gesmeerd terwijl de motor draait. Door onvoldoende smering kan de versnellingsbak worden beschadigd.
- Gebruik altijd de koppeling om de versnellingsbak te schakelen om zo schade aan de motor, de versnellingsbak en de aandrijving te voorkomen; door hun constructie zijn deze niet bestand tegen de schokken die optreden bij belast schakelen.

GEBRUIK EN BELANGRIJKE RIJ-INFORMATIE

Tips voor een zuinig brandstofverbruik

DAU16810

Het brandstofverbruik is vooral afhankelijk van uw rijstijl. Hierna volgen enkele tips om het brandstofverbruik te verlagen:

- Schakel snel en soepel door en vermijd hoge toerentallen terwijl u accelereert.
- Geef geen gas tijdens het terugschakelen en voorkom dat de motor onbelast met een hoog toerental draait.
- Laat de motor niet langdurig stationair draaien maar zet hem af (bijvoorbeeld in files, bij stoplichten of bij spoorwegovergangen).

Inrijperiode

DAU16841

De belangrijkste periode in de levensduur van het motorblok is de tijd tussen 0 en 1600 km (1000 mi). Lees daarom de volgende informatie aandachtig door.

Omdat het motorblok gloednieuw is, mag dit de eerste 1600 km (1000 mi) niet te zwaar worden belast. De verschillende onderdelen van de motor slijten op elkaar in totdat de juiste bedrijfsspelingsen zijn bereikt. Rijd tijdens deze periode nooit langdurig volgas en vermijd ook andere manoeuvres die tot oververhitting van de motor kunnen leiden.

DAU17091

0–1000 km (0–600 mi)

Laat de motor niet langdurig meer dan 8300 tpm draaien.

1000–1600 km (600–1000 mi)

Laat de motor niet langdurig meer dan 9900 tpm draaien.

DCA10301

LET OP:

Na de eerste 1000 km (600 mi) moet de motorolie worden verversd en de oliefilterpatroon of het oliefilterelement worden vervangen.

1600 km (1000 mi) en verder

De machine kan nu normaal worden gebruikt.

DCA10310

LET OP:

- Voer het toerental niet zover op dat de toerenteller in de rode zone wijst.
 - Als tijdens de inrijperiode motorschade optreedt, vraag dan direct een Yamaha dealer de machine te controleren.
-

DAU17212

Parkeren

Zet om te parkeren de motor af en neem dan de sleutel uit het contactslot.

DWA10310

WAARSCHUWING

- De motor en het uitlaatsysteem kunnen zeer heet worden, parkeer dus op een plek waar voetgangers of kinderen niet gemakkelijk met deze onderdelen in aanraking kunnen komen.
- Parkeer niet op een helling of op een zachte ondergrond, de machine zou dan kunnen omvallen.

DCA10380

LET OP:

Parkeer nooit op een plek waar sprake is van brandgevaar, zoals op droog gras of nabij ander ontvlambaar materiaal.

PERIODIEK ONDERHOUD EN KLEINERE REPARATIES

DAU17240

DAU17541

DWA10350

De eigenaar is verplicht de optimale veiligheid te waarborgen. Door periodiek inspecties, afstellingen en smerbeurten uit te laten voeren, zorgt u ervoor dat uw machine in zo veilig en efficiënt mogelijke conditie blijft. Op de volgende pagina's wordt de belangrijkste informatie met betrekking tot inspecties, afstellingen en smerbeurten gegeven.

De intervalperioden vermeld in het periodiek smer- en onderhoudsschema moeten worden beschouwd als een algemene richtlijn onder normale rijcondities. Het is echter mogelijk dat de INTERVALPERIODEN VOOR ONDERHOUD MOETEN WORDEN VERKORT AFHANKELIJK VAN HET WEER, HET TERREIN, DE GEOGRAFISCHE LOCATIE EN INDIVIDUEEL GEBRUIK.

DWA10320

WAARSCHUWING

Vraag een Yamaha dealer het onderhoudswerk uit te voeren als u hiermee niet echt vertrouwd bent.

Boordgereedschapsset

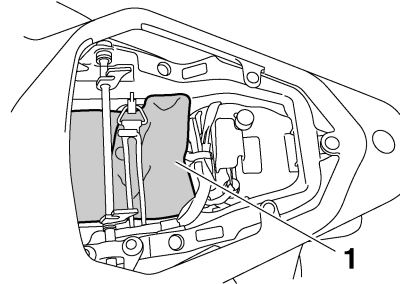

1. Boordgereedschapsset

De boordgereedschapsset bevindt zich onder het duozadel. (Zie pagina 3-18.)

De onderhoudsinformatie in deze handleiding en het gereedschap in de boordgereedschapsset zijn bedoeld om u te ondersteunen bij het uitvoeren van preventief onderhoud en kleinere reparaties. Het gebruik van extra gereedschap zoals een momentsleutel kan echter nodig zijn om bepaalde onderhoudswerkzaamheden correct uit te voeren.

OPMERKING:

Laat een Yamaha dealer onderhoud verrichten als u niet beschikt over het gereedschap of de ervaring die voor bepaalde werkzaamheden vereist zijn.

WAARSCHUWING

Door modificaties die niet door Yamaha zijn goedgekeurd kan het motorvermogen achteruitgaan of de machine te onveilig worden om nog te gebruiken. Raadpleeg een Yamaha dealer voordat u zelf wijzigingen aanbrengt.

PERIODIEK ONDERHOUD EN KLEINERE REPARATIES

DAU17705

Periodiek smeer- en onderhoudsschema

OPMERKING:

- De jaarlijkse controles horen eenmaal per jaar te worden uitgevoerd, behalve wanneer in plaats daarvan een onderhoudsbeurt op kilometerbasis wordt verricht.
- Herhaal de onderhoudsintervallen vanaf 50000 km, beginnend vanaf 10000 km.
- Werkzaamheden gemarkeerd met een asterisk horen te worden uitgevoerd door een Yamaha dealer, omdat hiertoe speciaal gereedschap, technische gegevens en vakmanschap vereist zijn.

NR.	ITEM	CONTROLE OF ONDERHOUDSBEURT	KILOMETERSTAND (× 1000 km)					JAARLIJKSE CONTROLE
			1	10	20	30	40	
1	* Brandstofleiding	• Controleer de brandstofslangen op scheurtjes of beschadigingen.		√	√	√	√	√
2	* Bougies	• Controleer de conditie. • Reinigen en elektrodenafstand afstellen.		√		√		
		• Vervangen.			√		√	
3	* Ventielen	• Controleer de klepspeling. • Afstellen.	Elke 40000 km					
4	* Luchtfilterelement	• Vervangen.					√	
5	Koppeling	• Controleer de werking. • Afstellen.	√	√	√	√	√	
6	* Voorrem	• Controleer de werking en het vloeistofniveau en controleer de machine op vloeistoflekage.	√	√	√	√	√	√
		• Vervang de remblokken.	Wanneer de slijtagelimiet is bereikt					
7	* Achterrem	• Controleer de werking en het vloeistofniveau en controleer de machine op vloeistoflekage.	√	√	√	√	√	√
		• Vervang de remblokken.	Wanneer de slijtagelimiet is bereikt					

PERIODIEK ONDERHOUD EN KLEINERE REPARATIES

NR.	ITEM	CONTROLE OF ONDERHOUDSBEURT	KILOMETERSTAND (× 1000 km)					JAAR- LIJKSE CON- TROLE
			1	10	20	30	40	
8	*	Remslangen • Controleer op scheurtjes en beschadigingen. • Vervangen.		√	√	√	√	√
			Elke 4 jaar					
9	*	Wielen • Controleer de speling en controleer op beschadigingen.		√	√	√	√	
10	*	Banden • Controleer op slijtage en beschadigingen. • Vervang indien nodig. • Controleer de bandspanning. • Corrigeer indien nodig.		√	√	√	√	√
11	*	Wiellagers • Controleer op speling of beschadigingen.		√	√	√	√	
12	*	Achterbrug • Controleer op een correcte werking en overmatige speling. • Smeren met lithiumvet.		√	√	√	√	
			Elke 50000 km					
13		Aandrijfketting • Controleer de spanning, uitlijning en conditie van de aandrijfketting. • Stel de ketting af en smeer deze grondig met een speciale smering voor o-ringkettingen.	Elke 800 km en na elke wasbeurt of rit in de regen					
14	*	Balhoofdagers • Controleer de lagers op speling en oppervlakterutheid. • Smeren met lithiumvet.	√	√	√	√	√	
			Elke 20000 km					
15	*	Framebevestigingen • Controleer of alle moeren, bouten en schroeven stevig zijn vastgezet.		√	√	√	√	√
16		Zijstandaard • Controleer de werking. • Smeren.		√	√	√	√	√
17	*	Zijstandaardschakelaar • Controleer de werking.	√	√	√	√	√	√
18	*	Voorvork • Controleer op een correcte werking en olielekage.		√	√	√	√	
19	*	Schokdemperunit • Controleer op een correcte werking en olielekage.		√	√	√	√	

PERIODIEK ONDERHOUD EN KLEINERE REPARATIES

NR.	ITEM	CONTROLE OF ONDERHOUDSBEURT	KILOMETERSTAND (× 1000 km)					JAARLIJKSE CONTROLE
			1	10	20	30	40	
20	* Relaisarm achterwielophanging en scharnierpunten verbindingarm	<ul style="list-style-type: none"> Controleer de werking. 		√	√	√	√	
21	* Brandstofinjectiesysteem	<ul style="list-style-type: none"> Stel de synchronisatie af. 		√	√	√	√	√
22	Motorolie	<ul style="list-style-type: none"> Verversen. Controleer het olieniveau en controleer de machine op olie lekkage. 	√	√	√	√	√	√
23	Oliefilterpatroon	<ul style="list-style-type: none"> Vervangen. 	√		√		√	
24	* Koelsysteem	<ul style="list-style-type: none"> Controleer het koelvloeistofniveau en controleer de machine op vloeistoflekkage. 		√	√	√	√	√
		<ul style="list-style-type: none"> Verversen. 	Elke 3 jaar					
25	* Voor- en achterrem-schakelaar	<ul style="list-style-type: none"> Controleer de werking. 	√	√	√	√	√	√
26	Bewegende delen en kabels	<ul style="list-style-type: none"> Smeren. 		√	√	√	√	√
27	* Gaskabelhuis en gaskabel	<ul style="list-style-type: none"> Controleer de werking en speling. Stel indien nodig de speling af. Smeer het gaskabelhuis en de gaskabel. 		√	√	√	√	√
28	* Luchtinlaatsysteem	<ul style="list-style-type: none"> Controleer de luchtafsluitklep, de membraanklep en de slang op beschadiging. Vervang beschadigde onderdelen indien nodig. 		√	√	√	√	√
29	* Uitlaatdemper en uitlaatpijp	<ul style="list-style-type: none"> Controleer of de schroefklem goed vastzit. 	√	√	√	√	√	
30	* Lampen, richtingaanwijzers en schakelaars	<ul style="list-style-type: none"> Controleer de werking. Stel de koplamplichtbundel af. 	√	√	√	√	√	√

PERIODIEK ONDERHOUD EN KLEINERE REPARATIES

DAU18680

OPMERKING:

- Luchtfilter
 - Het luchtfilter op dit model is voorzien van een geolied papieren filterelement. Reinig dit niet met perslucht, om het niet te beschadigen.
 - Het luchtfilterelement moet u vaker vervangen als u vaak in extreem vochtige of stoffige gebieden rijdt.
 - Hydraulisch remsysteem
 - Controleer regelmatig het remvloeistofniveau en vul indien nodig bij.
 - Elke twee jaar moeten de inwendige onderdelen van de hoofdremcilinders en de remklauwen worden vervangen en de remvloeistof worden ververs.
 - De remslangen dienen elke vier jaar te worden vervangen, of wanneer deze zijn gescheurd of beschadigd.
-

DAU18712

Stroomlijn- en framepanelen verwijderen en aanbrengen

Bij het uitvoeren van sommige onderhoudswerkzaamheden beschreven in dit hoofdstuk moeten de afgebeelde stroomlijn- en framepanelen worden verwijderd. Neem deze paragraaf door wanneer een stroomlijn- of framepaneel moet worden verwijderd of aangebracht.

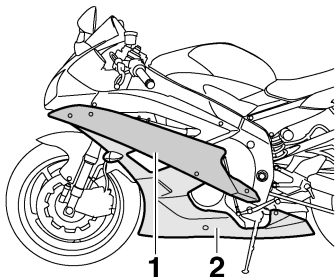

1. Stroomlijnpaneel A
2. Stroomlijnpaneel C

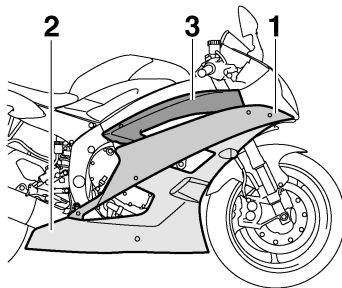

1. Stroomlijnpaneel B
2. Stroomlijnpaneel D
3. Stroomlijnpaneel E

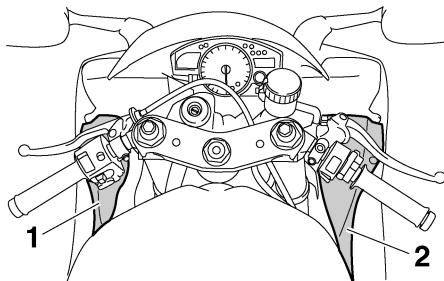

1. Paneel A
2. Paneel B

DAU38970

Stroomlijnpanelen A en B

Verwijderen van een stroomlijnpaneel

Verwijder de bouten en de drukclip, en trek het stroomlijnpaneel dan los zoals getoond.

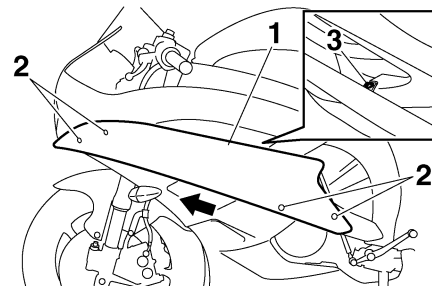

1. Stroomlijnpaneel A
2. Bout
3. Drukclip

Aanbrengen van het stroomlijnpaneel

1. Plaats de lippen op het stroomlijnpaneel in de montagesleuven en schuif het stroomlijnpaneel naar achteren.

PERIODIEK ONDERHOUD EN KLEINERE REPARATIES

DAU38980

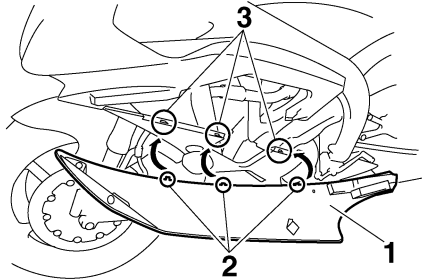

1. Stroomlijnpaneel A
2. Lipje
3. Sleuf

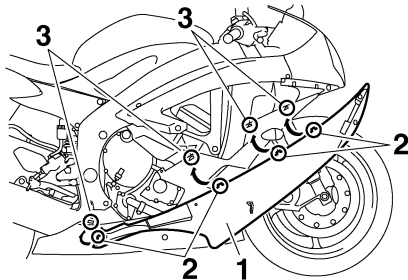

1. Stroomlijnpaneel B
 2. Lipje
 3. Sleuf
2. Breng de bouten en de drukclip aan.

Stroomlijnpanelen C en D

Verwijderen van een stroomlijnpaneel

1. Verwijder stroomlijnpaneel A (bij het verwijderen van stroomlijnpaneel C) of stroomlijnpaneel B (bij het verwijderen van stroomlijnpaneel D). (Zie pagina 6-6.)
2. Maak de kabelstekker van de richtingaanwijzer los.
3. Verwijder de bouten, de drukclips en de snelslitschroef, en haal dan het stroomlijnpaneel los.

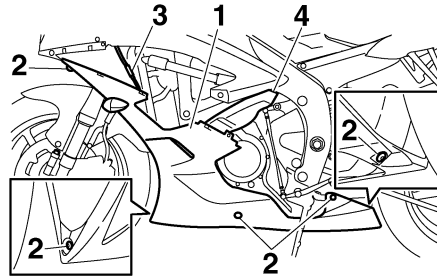

1. Stroomlijnpaneel C
2. Bout
3. Kabelboomstekker richtingaanwijzer
4. Drukclip

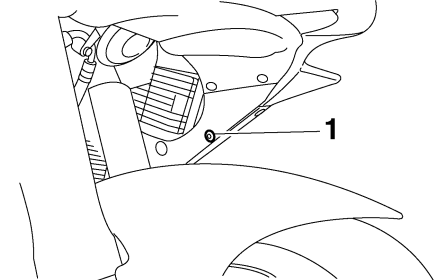

1. Drukclip

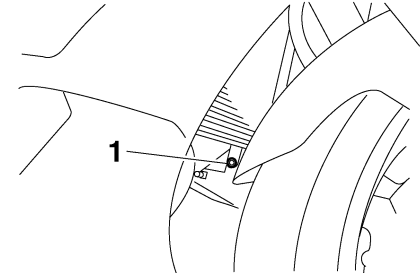

1. Snelslitschroef

PERIODIEK ONDERHOUD EN KLEINERE REPARATIES

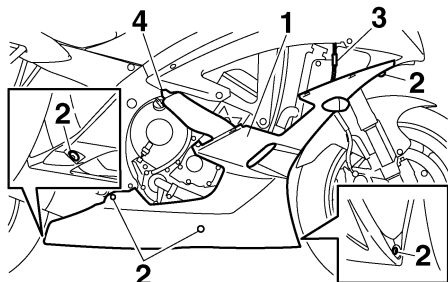

1. Stroomlijnpaneel D
2. Bout
3. Kabelboomstekker richtingaanwijzer
4. Drukclip

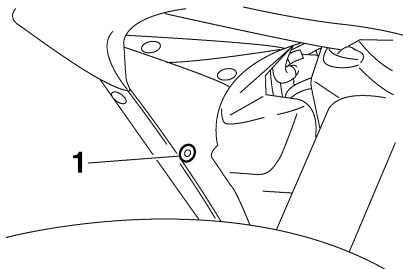

1. Drukclip

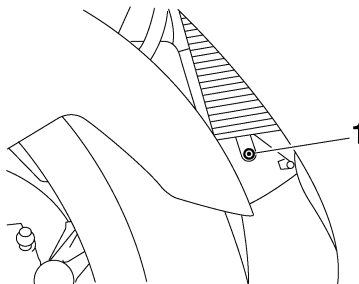

1. Snelsluit Schroef

Aanbrengen van het stroomlijnpaneel

1. Plaats het stroomlijnpaneel in de oorspronkelijke positie, en breng daarna de bouten, de drukclips en de snelsluit Schroef aan.
2. Sluit de kabelstekker van de richtingaanwijzer aan.
3. Breng stroomlijnpaneel A (om het aanbrengen van stroomlijnpaneel C te voltooien) of stroomlijnpaneel B (om het aanbrengen van stroomlijnpaneel D te voltooien) aan.

Stroomlijnpaneel E

DAU39091

Verwijderen van stroomlijnpaneel

1. Verwijder het stroomlijnpaneel B en het paneel B. (Zie pagina 6-6.)

2. Maak de kabelboom los door op de lip te drukken om de plastic drukclip te openen.

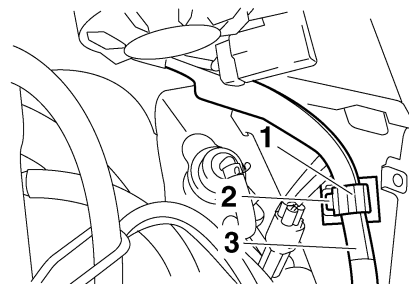

1. Kunststof bevestigingsstrip
2. Lipje
3. Kabelboom

3. Verwijder de bouten en de drukclip, en trek het stroomlijnpaneel dan los zoals getoond.

PERIODIEK ONDERHOUD EN KLEINERE REPARATIES

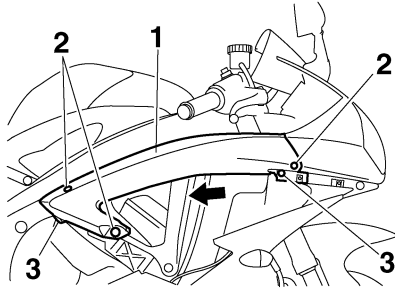

1. Stroomlijnpaneel E
2. Bout
3. Drukclip

Aanbrengen van het stroomlijnpaneel

1. Plaats de gleuf in stroomlijnpaneel E over de lip op het voorste stroomlijnpaneel.

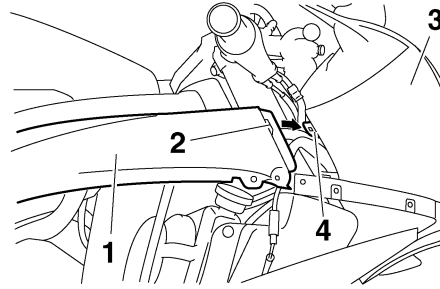

1. Stroomlijnpaneel E
2. Sleuf
3. Voorste stroomlijnpaneel
4. Lipje

2. Breng de bouten en de drukclip aan.
3. Plaats de kabelboom in de oorspronkelijke positie, en sluit daarna de plastic drukclip.
4. Breng het stroomlijnpaneel en het framepaneel aan.

Panelen A en B

DAU39060

Om een van de panelen te verwijderen

Verwijder de bouten en trek het paneel los zoals getoond.

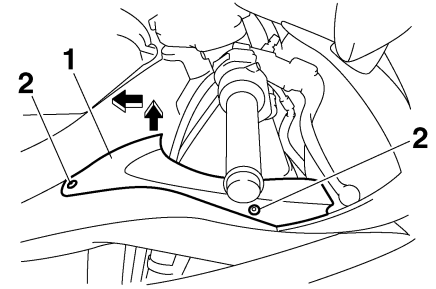

1. Paneel B
2. Bout

Aanbrengen van het paneel

Plaats het paneel in de oorspronkelijke positie en breng dan de bouten aan.

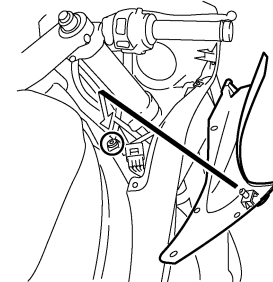

PERIODIEK ONDERHOUD EN KLEINERE REPARATIES

Controleren van de bougies

DAU19652

Bougies vormen belangrijke onderdelen van de motor die periodiek moeten worden gecontroleerd, bij voorkeur door een Yamaha dealer. Omdat bougies door verhitte en neerslag altijd langzaam slijten, moeten de bougies worden verwijderd en gecontroleerd volgens de tijden genoemd in het periodieke smeer- en onderhoudsschema. De conditie van de bougies kan daarnaast veel duidelijk maken over de conditie van de motor.

De porseleinen isolator rond de centrale elektrode moet licht tot gemiddeld bruin verkleurd zijn (de ideale kleur als normaal met de machine wordt gereden), en alle bougies in de motor horen dezelfde verkleuring te hebben. Wanneer een bougie een heel andere kleur vertoont, werkt de motor mogelijk niet naar behoren. Probeer dergelijke problemen niet zelf vast te stellen. Laat in plaats daarvan uw machine nakijken door een Yamaha dealer.

Vervang een bougie als de elektroden blijken te zijn afgesleten en als overmatige koolaanslag of andere neerslag gevonden wordt.

Voorgeschreven bougie:
NGK/CR10EK

Voordat een bougie wordt aangebracht moet de elektrodenafstand met een draadvoelmaat worden gemeten; breng indien nodig de elektrodenafstand op specificatie.

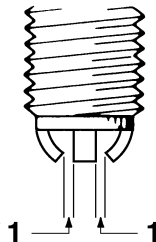

1. Elektrodenafstand

Elektrodenafstand:

0.6–0.7 mm (0.024–0.028 in)

Reinig het oppervlak van de bougiepakking en het pasvlak en verwijder eventueel vuil uit de schroefdraad van de bougie.

Aanhaalmoment:

Bougie:

12.5 Nm (1.25 m·kgf, 9.0 ft·lbf)

OPMERKING:

Als geen momentsleutel beschikbaar is, wordt de bougie correct vastgezet door handvast te zetten en dan nog 1/4–1/2 slag

verder te draaien. De bougie moet echter zo snel mogelijk naar het juiste aanhaalmoment worden aangedraaid.

DCA10840

LET OP:

Gebruik geen gereedschap om de bougiekop te verwijderen of aan te brengen, om de bobinekabel niet te beschadigen. De bougiekop is mogelijk lastig te verwijderen omdat de rubber afdichting aan het uiteinde stevig vastzit. Haal de bougiekop los door hem heen en weer te draaien en tegelijkertijd los te trekken; breng de bougiekop aan door heen en weer te draaien en tegelijkertijd aan te drukken.

PERIODIEK ONDERHOUD EN KLEINERE REPARATIES

DAU38992

Motorolie en oliefilterpatroon

Vóór iedere rit moet het motorolieniveau worden gecontroleerd. Verder moet de olie worden verversd en de oliefilterpatroon worden vervangen volgens de intervalperioden vermeld in het periodieke smeer- en onderhoudsschema.

Om het motorolieniveau te controleren

1. Zet de machine op een vlakke ondergrond en houd deze rechtop.

OPMERKING:

Zorg dat de machine rechtop staat bij het controleren van het motorolieniveau. Wanneer de machine iets schuin staat, kan het niveau al foutief worden afgelezen.

2. Start de motor, laat hem een paar minuten warmdraaien en zet hem dan uit.
3. Wacht een paar minuten om de olie tot rust te laten komen.
4. Verwijder de peilstok en veeg deze schoon. Steek de peilstok terug in de olievlopening (zonder vast te draaien) en verwijder dan opnieuw om het olieniveau te controleren.

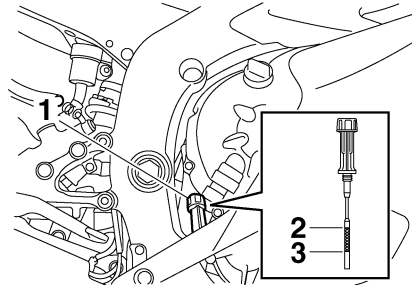

1. Peilstok
2. Merkstreep maximumniveau
3. Merkstreep minimumniveau

OPMERKING:

Het motorolieniveau moet tussen de merkstrepen voor minimum- en maximumniveau staan.

5. Als de motorolie bij of beneden de merkstreep voor minimumniveau staat, verwijder dan de olievlopening en vul voldoende olie van de aanbevolen soort bij tot het correcte niveau.

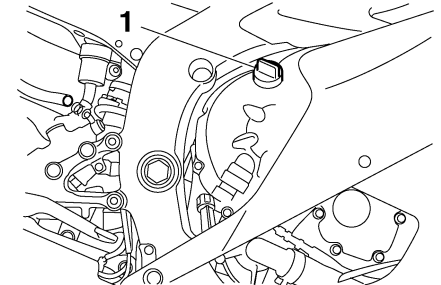

1. Olievlopening

6. Steek de peilstok in en draai deze vast en installeer dan de olievlopening en draai vast.

Om de motorolie te verversen (met of zonder vervanging van oliefilterpatroon)

1. Verwijder het stroomlijnpaneel C. (Zie pagina 6-6.)
2. Start de motor, laat hem een paar minuten warmdraaien en zet hem dan uit.
3. Zet een oliecarter onder de motor om de gebruikte olie op te vangen.
4. Verwijder de olievlopening en de aftapplug om de olie uit het carter te laten stromen.

PERIODIEK ONDERHOUD EN KLEINERE REPARATIES

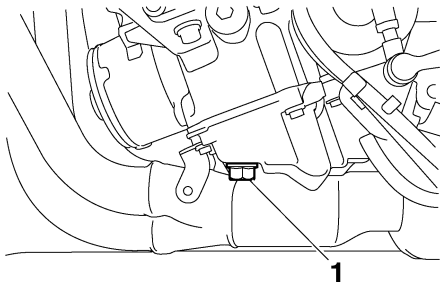

1. Olieaftapplug

OPMERKING:

Sla de stappen 5–11 over als de oliefilterpatroon niet wordt vervangen.

5. Verwijder de schakelhendel door de bout los te halen.
6. Trek de tankbeluchtingsslagen/overloopslangen omhoog om ze uit de geleider te verwijderen.

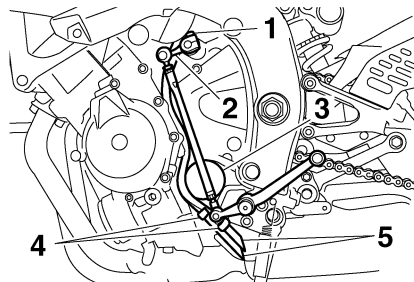

1. Bout
2. Schakelhendel
3. Oliefilterpatroon
4. Geleider
5. Tankbeluchtingsslang/overloopslang

7. Verwijder de oliefilterpatroon met een oliefiltersleutel.

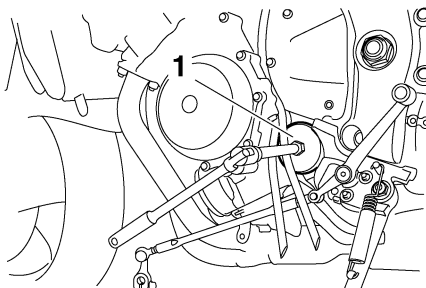

1. Oliefiltersleutel

OPMERKING:

De Yamaha dealer kan een oliefiltersleutel leveren.

8. Smeer een dun laagje motorolie op de o-ring van de nieuwe oliefilterpatroon.

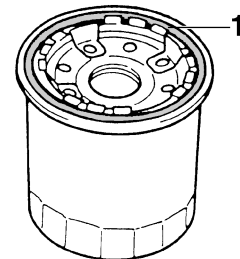

1. O-ring

OPMERKING:

Zorg dat de o-ring correct aanligt.

9. Plaats de nieuwe oliefilterpatroon met een oliefiltersleutel en zet hem dan met een momentsleutel vast met het voorgeschreven aanhaalmoment.

PERIODIEK ONDERHOUD EN KLEINERE REPARATIES

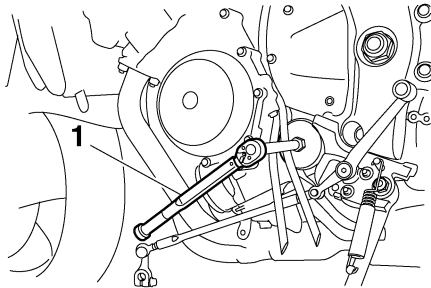

1. Momentsleutel

Aanhaalmoment:

Oliefilterpatroon:
17 Nm (1.7 m·kgf, 12 ft·lbf)

10. Steek de tankbeluchtingsslangen/overloopslangen in de geleider en plaats ze in de oorspronkelijke positie.
11. Breng de schakelhendel aan door de merkstreep op de schakelhendel op één lijn te brengen met de merkstreep op de schakelas, vervolgens de bout aan te brengen en deze met het voorgeschreven aanhaalmoment vast te zetten.

DCA15340

LET OP:

Zorg ervoor dat de merkstrepen op één lijn staan om een juiste schakeling te garanderen.

Als de merkstrepen niet op één lijn staan, zal de beweging van de schakelhendel niet juist zijn en kunt u de versnelling misschien niet omhoog of omlaag schakelen.

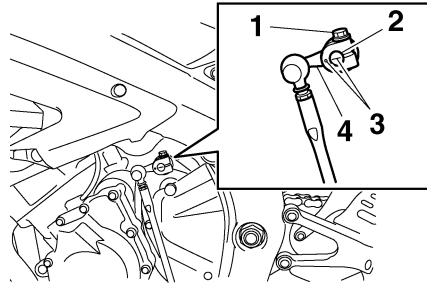

1. Bout
2. Schakelas
3. Lijn merktekens uit
4. Schakelhendel

Aanhaalmoment:

Bout van schakelhendel:
10 Nm (1.0 m·kgf, 7.2 ft·lbf)

12. Breng de olieaftapplug aan en zet deze dan vast met het voorgeschreven aanhaalmoment.

OPMERKING:

Controleer of de onderlegging beschadigd is en vervang indien nodig.

Aanhaalmoment:

Olieaftapplug:
43 Nm (4.3 m·kgf, 31 ft·lbf)

13. Vul bij met de voorgeschreven hoeveelheid van de aanbevolen motorolie, monteer dan de olievuldop en zet deze vast.

Aanbevolen motorolie:

Zie pagina 8-1.

Oliehoeveelheid:

Zonder vervanging van oliefilterpatroon:

2.40 L (2.54 US qt) (2.11 Imp.qt)

Met vervanging van oliefilterpatroon:
2.60 L (2.75 US qt) (2.29 Imp.qt)

DCA11620

LET OP:

- Om het slippen van de koppeling te voorkomen (de motorolie smeert immers ook de koppeling) mogen geen chemische additieven worden toegevoegd. Gebruik geen oliën met een "CD" dieselspecificatie of oliën met een hogere kwaliteit dan gespecificeerd. Gebruik ook geen oliën met een "ENERGY CONSERVING II" of hogere aanduiding.

PERIODIEK ONDERHOUD EN KLEINERE REPARATIES

- **Zorg dat er geen verontreinigingen in het carter terecht komen.**

14. Start de motor, laat hem een paar minuten stationair draaien en controleer daarbij op olie lekkage. Als er sprake is van olie lekkage, zet de motor dan direct af en zoek de oorzaak.

OPMERKING:

Nadat de motor is gestart moet het waarschuwinglampje olieniveau uitgaan, als het olieniveau correct is.

DCA10400

LET OP:

Zet de motor direct af als het waarschuwinglampje olieniveau knippert of blijft branden en laat de machine controleren door een Yamaha dealer.

15. Zet de motor af, controleer dan het olieniveau en corrigeer indien nodig.
16. Breng het stroomlijnpaneel aan.

Koelvloeistof

DAU20070

Voor iedere rit moet het koelvloeistofniveau worden gecontroleerd. Ook moet de koelvloeistof worden verversd volgens de intervalperioden vermeld in het periodieke smeer- en onderhoudsschema.

Controleren van het koelvloeistofniveau

DAU39084

1. Zet de machine op een vlakke ondergrond en houd deze rechtop.

OPMERKING:

- Het koelvloeistofniveau moet worden gecontroleerd terwijl de motor koud is, temperatuurverschillen zijn namelijk van invloed op het niveau.
- Zorg dat de machine rechtop staat bij het controleren van het koelvloeistofniveau. Wanneer de machine iets schuin staat, kan het niveau al foutief worden afgelezen.

2. Controleer het koelvloeistofniveau in het reservoir.

OPMERKING:

Het koelvloeistofniveau moet tussen de merkstrepen voor minimum- en maximumniveau staan.

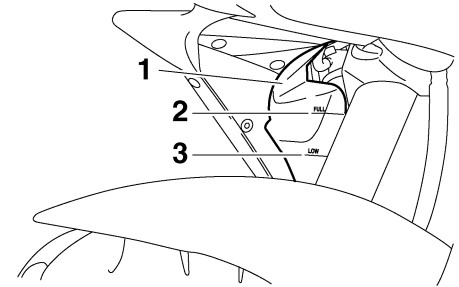

1. Koelvloeistofreservoir
2. Merkstreep maximumniveau
3. Merkstreep minimumniveau

3. Als het koelvloeistofniveau zich op of onder de merkstreep voor minimumniveau bevindt, verwijder dan paneel B. (Zie pagina 6-6.)
4. Verwijder de dop van het koelvloeistofreservoir, vul koelvloeistof bij tot aan de merkstreep voor maximumniveau, en breng dan de dop van het koelvloeistofreservoir weer aan.

PERIODIEK ONDERHOUD EN KLEINERE REPARATIES

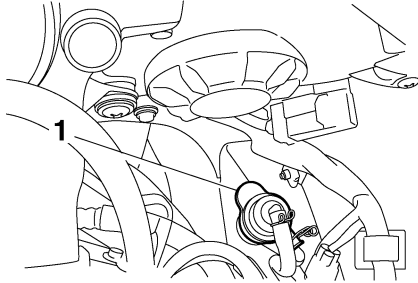

1. Dop koelvloeistofreservoir

Inhoud koelvloeistofreservoir (tot aan de merkstreep voor maximumniveau):

0.25 L (0.26 US qt) (0.22 Imp.qt)

DCA10471

LET OP:

- Als er geen koelvloeistof voorhanden is, gebruik in plaats daarvan dan gedistilleerd water of zacht leidingwater. Gebruik geen hard water of zout water, hierdoor kan de motor worden beschadigd.
- Vervang, indien water in plaats van koelvloeistof is gebruikt, het water zo snel mogelijk door koelvloeistof. Anders is het koelsysteem niet beschermd tegen vorst en corrosie.

- Als water aan de koelvloeistof is toegevoegd, vraag dan zo snel mogelijk een Yamaha dealer het antivriespercentage van de koelvloeistof te controleren, anders zal de koelvloeistof minder effectief zijn.

DWA10380

⚠ WAARSCHUWING

Verwijder de koelvloeistofradiatorvuldop nooit terwijl de motor nog heet is.

5. Monteer het paneel.

OPMERKING:

- De radiatorkoelvinnen schakelen automatisch aan of uit, afhankelijk van de temperatuur van de koelvloeistof in de koelvloeistofradiator.
- Als de motor oververhit raakt, staan op pagina 6-40 nadere instructies vermeld.

DAU39002

Verversen van de koelvloeistof

1. Zet de machine op een vlakke ondergrond en laat het motorblok indien nodig afkoelen.
2. Verwijder de stroomlijnpanelen D en E. (Zie pagina 6-6.)

3. Schuif een opvangbak onder de motor om de gebruikte koelvloeistof op te vangen.
4. Verwijder de radiatorvuldop.

DWA10380

⚠ WAARSCHUWING

Verwijder de koelvloeistofradiatorvuldop nooit terwijl de motor nog heet is.

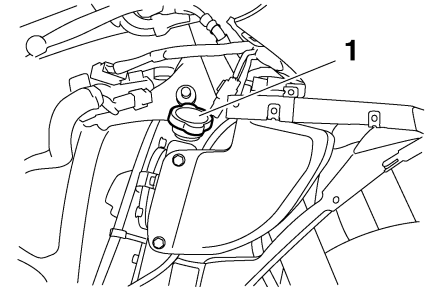

1. Radiatorvuldop

5. Verwijder de aftapplug voor koelvloeistof om het koelsysteem leeg te maken.
6. Verplaats de slangklem in de getoonde richting, en ontkoppel dan de radiator slang om de radiator te legen.

PERIODIEK ONDERHOUD EN KLEINERE REPARATIES

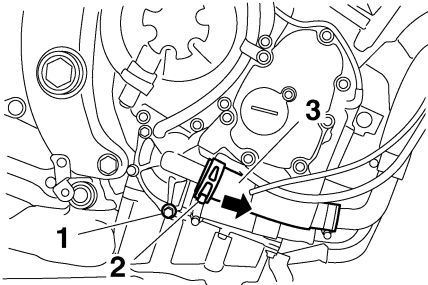

1. Aftapplug koelvloeistof
2. Slangklem
3. Radiatorslang

7. Verwijder het koelvloeistofreservoir door de bouten los te halen.
8. Verwijder de dop van het koelvloeistofreservoir en keer dan het koelvloeistofreservoir ondersteboven om het leeg te maken.

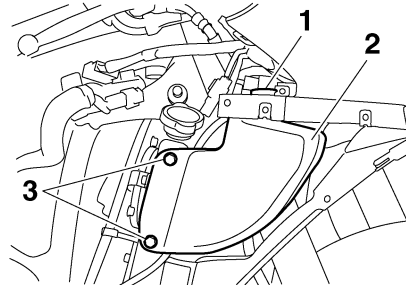

1. Dop koelvloeistofreservoir
2. Koelvloeistofreservoir
3. Bout

9. Spoel het koelsysteem grondig door met schoon leidingwater, nadat alle koelvloeistof is uitgestroomd.
10. Monteer het koelvloeistofreservoir door de bouten aan te brengen.
11. Sluit de radiatorslang aan, en zet de slangklem daarna weer terug in de oorspronkelijke positie.
12. Breng de aftapplug voor koelvloeistof aan en zet deze dan vast met het voorgeschreven aanhaalmoment.

OPMERKING:

Controleer of de onderlegging beschadigd is en vervang indien nodig.

Aanhaalmoment:

Aftapplug koelvloeistof:
10 Nm (1.0 m·kgf, 7.2 ft·lbf)

13. Giet de aanbevolen koelvloeistof in het reservoir tot aan de merkstreep voor maximumniveau en breng dan de dop van het koelvloeistofreservoir aan.
14. Giet de aanbevolen koelvloeistof in de koelvloeistofradiator tot hij vol is.

Mengverhouding antivries/water:

1:1

Aanbevolen antivries:

Hoogwaardige ethyleenglycol antivries met corrosieremmers voor aluminium motoren

Hoeveelheid koelvloeistof:

Inhoud radiator (inclusief alle leidingen):

2.30 L (2.43 US qt) (2.02 Imp.qt)

Inhoud koelvloeistofreservoir (tot aan de merkstreep voor maximumniveau):

0.25 L (0.26 US qt) (0.22 Imp.qt)

DCA10471

LET OP:

- Als er geen koelvloeistof voorhanden is, gebruik in plaats daarvan dan gedistilleerd water of zacht lei-

dingwater. Gebruik geen hard water of zout water, hierdoor kan de motor worden beschadigd.

- Vervang, indien water in plaats van koelvloeistof is gebruikt, het water zo snel mogelijk door koelvloeistof. Anders is het koelsysteem niet beschermd tegen vorst en corrosie.
- Als water aan de koelvloeistof is toegevoegd, vraag dan zo snel mogelijk een Yamaha dealer het antivriespercentage van de koelvloeistof te controleren, anders zal de koelvloeistof minder effectief zijn.

15. Breng de radiatorvuldop aan, start de motor, laat een paar minuten stationair draaien en zet hem dan uit.
16. Verwijder de radiatorvuldop om het koelvloeistofniveau in de radiator te controleren. Vul indien nodig zoveel koelvloeistof bij tot het niveau bovenin de radiator staat en breng dan de radiatorvuldop aan.
17. Start de motor en controleer dan of ergens aan de machine lekkage te zien is. Vraag in dat geval een Yamaha dealer het koelsysteem te controleren.
18. Breng de stroomlijnpanelen aan.

Luchtfilterelement

Het luchtfilterelement moet worden vervangen volgens de intervalperioden vermeld in het periodieke smeer- en onderhoudsschema. Vraag een Yamaha dealer het luchtfilterelement te vervangen.

DAU36762

Controleren van de vrije slag gaskabel

DAU21381

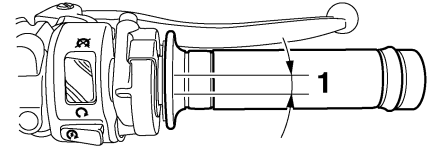

1. Vrije slag gaskabel

De vrije slag van de gaskabel dient 3.0–5.0 mm (0.12–0.20 in) te bedragen bij de gasgreep. Controleer de vrije slag van de gaskabel regelmatig en laat de vrije slag indien nodig afstellen door een Yamaha dealer.

Klepspeling

De klep­speling kan tij­dens ge­bruik gaan af­wijken, waar­door de lucht/brand­stof­ver­hou­ding kan veran­deren en/of het motor­geluid toeneemt. Om dit te voor­ko­men moet de klep­speling door een Yamaha dealer wor­den af­ge­steld vol­gens de inter­val­pe­riodes ver­meld in het pe­riodieke smeer- en onder­houds­schema.

DAU21401

Banden

Let ten aan­zien van de voorges­chre­ven ban­den op het vol­gende voor een opti­male pre­statie, le­vens­duur en veilige wer­king van uw motor­fiets.

Bandspanning

De band­spanning moet voor elke rit wor­den ge­con­tro­leerd en in­dien nodig wor­den bij­ge­steld.

DAU21771

DWA10500

WAARSCHUWING

- De band­spanning moet wor­den ge­con­tro­leerd en af­ge­steld ter­wijl de ban­den koud zijn (wan­neer de tem­pe­ra­tuur van de ban­den ge­lijk is aan de om­ge­vingstem­pe­ra­tuur).
- De band­spanning moet wor­den aangepast aan de rij­snel­heid en het to­ta­le ge­wicht van rij­der, pas­sa­gier, ba­ga­ge en ac­ces­soires dat voor dit model is vast­ge­steld.

Bandspanning (gemeten op koude ban­den):

0–90 kg (0–198 lb):

Voor:

250 kPa (36 psi) (2.50 kgf/cm²)

Achter:

250 kPa (36 psi) (2.50 kgf/cm²)

90–193 kg (198–425 lb):

Voor:

250 kPa (36 psi) (2.50 kgf/cm²)

Achter:

290 kPa (42 psi) (2.90 kgf/cm²)

Rijden met hoge snel­heid:

Voor:

250 kPa (36 psi) (2.50 kgf/cm²)

Achter:

250 kPa (36 psi) (2.50 kgf/cm²)

Maximale be­lasting*:

193 kg (425 lb)

* To­taal ge­wicht van motor­rij­der, pas­sa­gier, ba­ga­ge en ac­ces­soires

DWA11020

WAARSCHUWING

De aan­we­zig­heid van ba­ga­ge heeft grote in­vloed op het weg­gedrag, de rem- en rij­ei­gen­schap­pen en de veilige­heid van uw motor. Neem daar­om de vol­gende voor­zorgsmaat­re­ge­len in acht.

- DE MOTORFIETS NOOIT OVERBE­LADEN! Rij­den met een over­be­laden motor­fiets kan lei­den tot be­schadiging van de ban­den, con-

PERIODIEK ONDERHOUD EN KLEINERE REPARATIES

DWA10470

troleverlies of ernstig letsel. Zorg dat het totale gewicht van de motorrijder, de passagier, de bagage en de gemonteerde accessoires nooit het voorgeschreven maximumlaadgewicht voor de machine overschrijdt.

- Vervoer geen los verpakte spullen die tijdens de rit kunnen gaan schuiven.
- Bevestig de zwaarste spullen op veilige wijze dicht bij het midden van de motorfiets en verdeel het gewicht over beide zijden.
- Pas de luchtdruk in de wielophanging en de bandspanning aan op het te vervoeren gewicht.
- Controleer vóór iedere rit de conditie en spanning van de banden.

Inspectie van banden

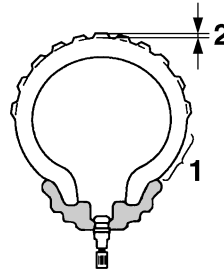

1. Wang van band
2. Bandprofiel diepte

Voor elke rit moeten de banden worden gecontroleerd. Als de bandprofiel diepte op het midden van de band de vermelde limiet heeft bereikt, de band spijkers of stukjes glas bevat of wanneer de wang van de band scheurtjes vertoont, moet de band onmiddellijk door een Yamaha dealer worden vervangen.

Minimale bandprofiel diepte (voor en achter):

1.6 mm (0.06 in)

OPMERKING:

De slijtagelimiet voor bandprofiel diepte is voor diverse landen verschillend. Neem altijd de lokale voorschriften in acht.

⚠ WAARSCHUWING

- Laat sterk versleten banden door een Yamaha dealer vervangen. Rijden op een machine met versleten banden is niet alleen verboden, maar dit heeft ook een averechts effect op de rijstabiliteit, waardoor u de macht over het stuur zou kunnen verliezen.
- De vervanging van onderdelen van wielen en remmen, inclusief banden, dient te worden overgelaten aan een Yamaha dealer, die over de nodige vakkundige kennis en ervaring beschikt.

PERIODIEK ONDERHOUD EN KLEINERE REPARATIES

Bandeninformatie

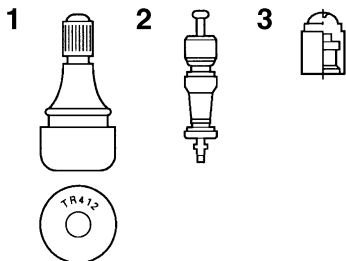

1. Bandventiel
2. Bandventielbuis
3. Bandventieldop met afdichting

Deze motorfiets is uitgerust met gietwielen en tubeless banden met bandventielen.

DWA10480

WAARSCHUWING

- De banden op de voor- en achterwielen dienen van hetzelfde merk en dezelfde constructie te zijn, anders is het weggedrag van de motor mogelijk niet normaal.
- Na uitgebreide tests zijn alleen de hieronder vermelde banden voor dit model goedgekeurd door Yamaha Motor Co., Ltd.
- Controleer altijd of de ventieldopjes stevig zijn bevestigd om zo lucht lekkage te voorkomen.

- Gebruik uitsluitend de hierna vermelde bandventielen en luchtventielbuisjes om bij hoge rijsnelheden een te lage bandspanning te voorkomen.

Voorband:

Maat:
120/70 ZR17M/C (58W)
Fabrikant/model:
DUNLOP/D209F PT
MICHELIN/Pilot POWER P

Achterband:

Maat:
180/55 ZR17M/C (73W)
Fabrikant/model:
DUNLOP/D209PT
MICHELIN/Pilot POWER

VOOR en ACHTER:

Bandventiel:
TR412
Luchtventielbuis:
#9100 (origineel)

DWA10600

WAARSCHUWING

Deze motorfiets is uitgerust met speciale banden die geschikt voor zeer hoge rijsnelheden. Let op het volgende om deze banden zo effectief mogelijk te kunnen gebruiken.

- Gebruik bij vervanging uitsluitend het voorgeschreven type banden. Bij andere banden is het risico op een klapband bij zeer hoge rijsnelheden niet denkbeeldig.
- Gloednieuwe banden bieden op sommige typen wegdek relatief weinig grip totdat ze zijn "ingereden". Het is dan ook verstandig de eerste 100 km (60 mi) nadat een nieuwe band is aangebracht rustig te blijven rijden en pas daarna de rijsnelheid te verhogen.
- Voordat met hoge snelheid wordt gereden moeten de banden zijn opgewarmd.
- Pas de bandspanning steeds aan volgens de rijomstandigheden.

PERIODIEK ONDERHOUD EN KLEINERE REPARATIES

Gietwielen

DAU21960

Let ten aanzien van de voorgeschreven wielen op het volgende voor een optimale prestatie, levensduur en veilige werking van uw motorfiets.

- Controleer de velgen voor iedere rit op scheurtjes, verbuiging of kromtrekken. Laat in geval van schade het wiel door een Yamaha dealer vervangen. Probeer het wiel nooit zelf te repareren, hoe klein de reparatie ook is. Vervang een wiel dat vervormd is of haarscheurtjes vertoont.
- Na het vervangen van een wiel of band moet het wiel worden uitgebalanceerd. Een niet uitgebalanceerd wiel zal mogelijk slecht functioneren, of kan een slechte wegligging en een verkorte levensduur van de banden tot gevolg hebben.
- Rijd niet te snel direct na het verwisselen van een band. Het bandoppervlak dient eerst te zijn ingereden voordat het zijn optimale eigenschappen verkrijgt.

Vrije slag van koppelingshendel afstellen

DAU33890

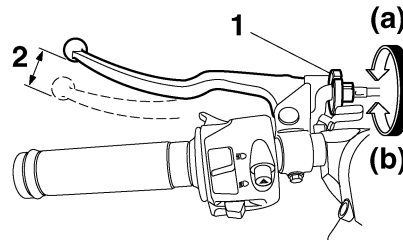

1. Stelbout voor vrije slag koppelingshendel
2. Vrije slag van koppelingshendel

De vrije slag van de koppelingshendel dient 10.0–15.0 mm (0.39–0.59 in) te bedragen, zoals weergegeven. Controleer de vrije slag van de koppelingshendel regelmatig en stel indien nodig als volgt af.

Draai de stelbout bij de koppelingshendel richting (a) voor meer vrije slag van de koppelingshendel. Draai de stelbout richting (b) voor minder vrije slag van de koppelingshendel.

OPMERKING:

Ga als volgt te werk als op de hierboven beschreven werkwijze de voorgeschreven vrije slag van de koppelingshendel niet wordt gehaald.

1. Draai de stelbout bij de koppelingshendel richting (a) om de koppelingskabel losser te stellen.
2. Draai de borgmoer bij het carter los.
3. Draai de stelmoer richting (a) voor meer gaskabelspeling. Draai de stelmoer richting (b) voor minder vrije slag van de koppelingshendel.

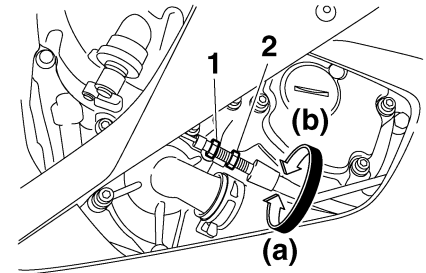

1. Borgmoer
2. Stelmoer voor vrije slag remhendel (carter)
4. Draai de borgmoer aan.

Remlichtschakelaar afstellen

DAU22270

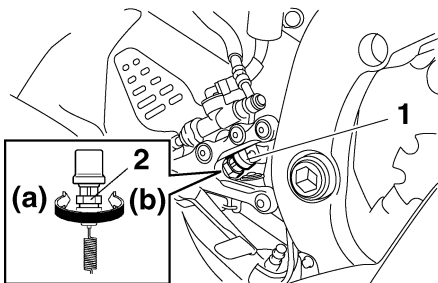

1. Remlichtschakelaar
2. Stelmoer remlichtschakelaar

De remlichtschakelaar, die wordt geactiveerd door het rempedaal, is correct afgesteld wanneer het remlicht gaat branden vlak voordat de remwerking intreedt. Stel indien nodig de remlichtschakelaar als volgt af.

Terwijl de stelmoer wordt gedraaid, moet de remlichtschakelaar op zijn plaats worden gehouden. Draai de stelmoer in de richting (a) om het remlicht eerder te laten branden. Draai de stelmoer in de richting (b) om het remlicht later te laten branden.

Controleren van voor- en achterremblokken

DAU22390

De remblokken in de voor- en achterrem moeten worden gecontroleerd op slijtage volgens de intervalperioden voorgeschreven in het periodieke smeer- en onderhoudsschema.

Remblokken voorrem

DAU36890

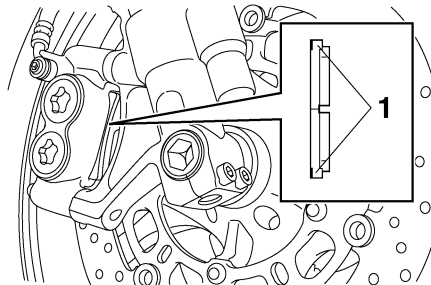

1. Slijtage-indicator remblok

Elk voorremblok heeft een eigen slijtage-indicator, zodat het remblok kan worden gecontroleerd zonder de rem te hoeven demonteren. Bekrachtig de rem en let op de stand van de slijtage-indicator om de remblokslijtage te controleren. Wanneer een remblok zover is afgesleten dat de slijtage-

indicator de remschijf bijna raakt, vraag dan een Yamaha dealer de remblokken als set te vervangen.

Remblokken achterrem

DAU22500

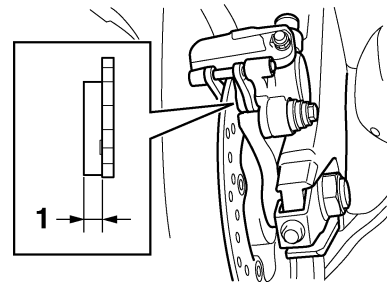

1. Remvoeringdikte

Controleer elk achterremblok op schade en meet de remvoeringdikte. Als een remblok beschadigd is of als de remvoeringdikte minder is dan 1.0 mm (0.04 in), vraag dan een Yamaha dealer de remblokken als set te vervangen.

PERIODIEK ONDERHOUD EN KLEINERE REPARATIES

DAU22580

Controleren van remvloeistofniveau

Voorrem

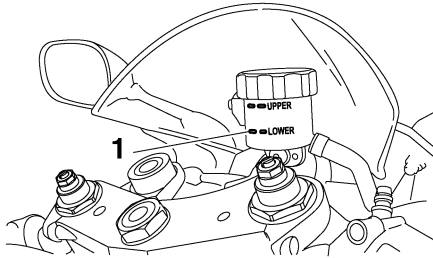

1. Merkstreep minimumniveau

6

Achterrem

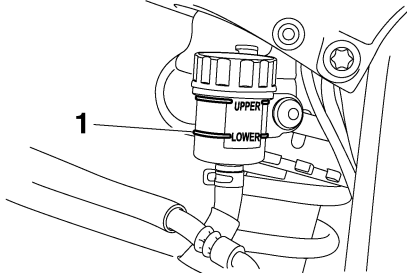

1. Merkstreep minimumniveau

Bij een tekort aan remvloeistof kan lucht het remsysteem binnendringen, waarna de remwerking mogelijk minder effectief is.

Controleer alvorens te gaan rijden of de remvloeistof boven de merkstreep voor minimumniveau staat en vul indien nodig bij. Een laag remvloeistofniveau wijst mogelijk op verregaande remblokslijtage en/of lekkage in het remsysteem. Als het remvloeistofniveau laag is, controleer dan de remblokken op slijtage en het remsysteem op lekkage.

Neem de volgende voorzorgsmaatregelen in acht:

- Bij het controleren van het remvloeistofniveau moet het bovenzak van het remvloeistofreservoir horizontaal staan.
- Gebruik uitsluitend de voorgeschreven kwaliteit remvloeistof, anders kunnen de rubber afdichtingen verslechteren en zo lekkage en slechte remwerking teweegbrengen.

Aanbevolen remvloeistof:

DOT 4

- Vul bij met hetzelfde type remvloeistof. Bij vermengen van verschillende typen remvloeistof kunnen schadelijke chemische reacties optreden en kan de remwerking verslechteren.
- Pas op en zorg dat tijdens bijvullen geen water het remvloeistofreservoir kan binnendringen. Water zal het

kookpunt van de remvloeistof aanzienlijk verlagen zodat dampbelvorming kan optreden.

- Remvloeistof kan gelakte of kunststof onderdelen aantasten. Veeg gemorste remvloeistof steeds direct af.
- Naarmate de remblokken afslijten, zal het remvloeistofniveau geleidelijk verder dalen. Vraag echter wel een Yamaha dealer om een inspectie als het remvloeistofniveau plotseling sterk is gedaald.

Verversen van remvloeistof

DAU22730

Vraag een Yamaha dealer de remvloeistof te verversen volgens de intervalperioden voorgeschreven onder OPMERKING in het periodieke smeer- en onderhoudsschema. Laat bovendien de olie-keerringen van de hoofdremcilinders en de remklauwen en de remslangen vervangen volgens de intervalperioden of wanneer ze lekken of zijn beschadigd.

- Oliekeerringen: Vervang elke twee jaar.
- Remslangen: Vervang elke vier jaar.

Spanning aandrijfketting

DAU22760

De spanning van de aandrijfketting moet voorafgaand aan elke rit worden gecontroleerd en indien nodig worden bijgesteld.

Aandrijfketting controleren op spanning

DAU22772

1. Zet de motorfiets op de zijstandaard.

OPMERKING:

Bij het controleren en instellen van de spanning van de aandrijfketting mag er geen gewicht op de motorfiets rusten.

2. Schakel de versnellingsbak in de vrijstand.
3. Draai het achterwiel door de motorfiets te duwen en vind zo het strakste gedeelte in de aandrijfketting; meet nu de spanning van de ketting zoals afgebeeld.

Spanning aandrijfketting:

30.0–45.0 mm (1.18–1.77 in)

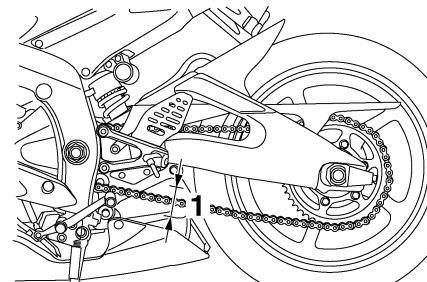

1. Spanning aandrijfketting

4. Stel de spanning van de ketting als volgt bij als deze niet correct is.

Doorbuiging aandrijfketting bijstellen

DAU39051

1. Draai de wielasmoer los en draai dan de borgmoeren los aan beide zijden van de achterbrug.

PERIODIEK ONDERHOUD EN KLEINERE REPARATIES

DCA10570

DAU23022

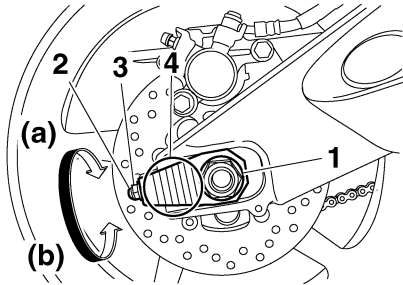

1. Wielasmoer
2. Stelbout spanning aandrijfketting
3. Borgmoer
4. Uitlijnmerktekens

2. Draai om de aandrijfketting strakker te stellen de stelbout aan beide uiteinden van de achterbrug in de richting (a). Stel de ketting losser door de stelbout aan beide uiteinden van de achterbrug in de richting (b) te draaien en dan het achterwiel naar voren te drukken.

OPMERKING:

Gebruik voor een goede wieluitlijning de uitlijnmerktekens aan beide zijden van de achterbrug, om zeker te zijn dat beide stelmoeren dezelfde positie hebben.

LET OP:

Een slecht gespannen aandrijfketting overbelast de motor en andere vitale delen van de motorfiets, waardoor de ketting kan slijpen of breken. Om dit te voorkomen moet de spanning van de aandrijfketting binnen het voorgeschreven bereik blijven.

3. Draai de wielasmoer vast met het voorgeschreven aanhaalmoment.

Aanhaalmoment:

Wielasmoer:
110 Nm (11.0 m·kgf, 80 ft·lbf)

4. Zet de stelbouten vast in richting (a) met het voorgeschreven aanhaalmoment.

Aanhaalmoment:

Stelbout spanning aandrijfketting:
2 Nm (0.2 m·kgf, 1.4 ft·lbf)

5. Draai de borgmoeren vast met het voorgeschreven aanhaalmoment.

Aanhaalmoment:

Borgmoer:
16 Nm (1.6 m·kgf, 11 ft·lbf)

Reinigen en smeren van de aandrijfketting

De aandrijfketting moet worden gereinigd en gesmeerd volgens de intervalperioden zoals voorgeschreven in het periodieke smeer- en onderhoudsschema, anders zal de ketting snel slijten, met name in vochtige of stoffige gebieden. Onderhoud de ketting als volgt.

DCA10581

LET OP:

De aandrijfketting moet worden gesmeerd nadat de motorfiets is gewassen of ermee in de regen is gereden.

1. Reinig de aandrijfketting met petroleum en een zacht borsteltje.

DCA11120

LET OP:

Om beschadiging van de o-ringen te voorkomen, mag de aandrijfketting niet worden gereinigd met een stoomreiniger of hogedrukreiniger of met niet-geschikte ontvetters.

2. Wrijf de aandrijfketting droog.
3. Smeer de aandrijfketting grondig met speciale smering voor o-ring kettin-gen.

PERIODIEK ONDERHOUD EN KLEINERE REPARATIES

LET OP:

DCA11110

Gebruik geen motorolie of andere smeermiddelen voor de aandrijfketting, deze bevatten mogelijk toevoegingen die de o-ringen kunnen beschadigen.

DAU23100

Controleren en smeren van kabels

De werking van alle bedieningskabels en de conditie van alle kabels moet voorafgaand aan elke rit worden gecontroleerd en de kabel en kabeleinden moeten indien nodig worden gesmeerd. Vraag een Yamaha dealer een kabel te controleren of te vervangen wanneer deze is beschadigd of niet soepel beweegt.

Aanbevolen smeermiddel:

Motorolie

DWA10720

WAARSCHUWING

Bij schade aan de buitenkabel kan de goede werking van de kabel worden belemmerd en kan de binnenkabel gaan roesten. Vervang een beschadigde kabel zo snel mogelijk om onveilige condities te voorkomen.

DAU23111

Controleren en smeren van gasgreep en gaskabel

De werking van de gasgreep hoort voorafgaand aan elke rit te worden gecontroleerd. Smeer ook de gaskabel volgens de intervallijden gespecificeerd in het periodiek onderhoudsschema.

PERIODIEK ONDERHOUD EN KLEINERE REPARATIES

Controleren en smeren van rem- en schakelpedalen

DAU23131

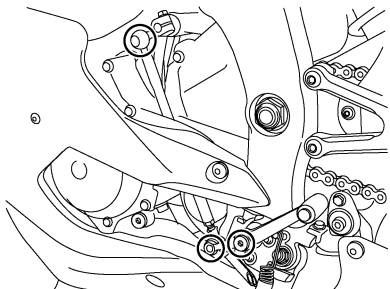
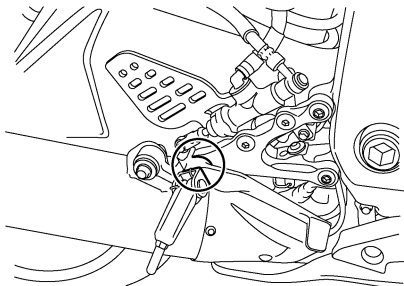

De werking van het rem- en het schakelpedaal moet voorafgaand aan elke rit worden gecontroleerd en de pedaalcharnierpunten moeten indien nodig worden gesmeerd.

Aanbevolen smeermiddel:
Lithiumvet (universeel vet)

Controleren en smeren van rem- en koppelingshendels

DAU23140

Remhendel

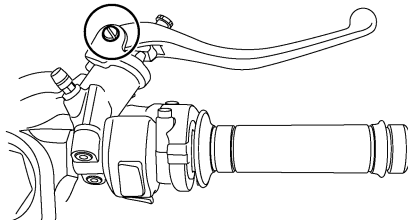

Koppelingshendel

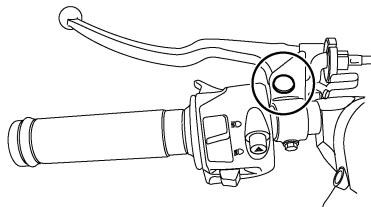

De werking van de rem- en de koppelingshendel moet voorafgaand aan elke rit worden gecontroleerd en de hendelcharnierpunten moeten indien nodig worden gesmeerd.

Aanbevolen smeermiddel:
Lithiumvet (universeel vet)

Controleren en smeren van zijstandaard

DAU23200

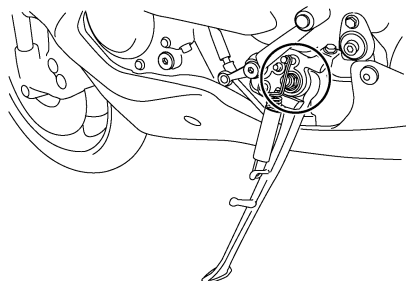

De werking van de zijstandaard moet voorafgaand aan elke rit worden gecontroleerd en het scharnierpunt en de metaal-op-metaal contactvlakken moeten indien nodig worden gesmeerd.

DWA10730

WAARSCHUWING

Als de zijstandaard niet soepel omhoog en omlaag beweegt, vraag dan een Yamaha dealer deze te controleren of te repareren.

Aanbevolen smeermiddel:
Lithiumvet (universeel vet)

De achterbrugscharnierpunten smeren

DAUM1650

Het achterbrugscharnierpunt moet worden gesmeerd volgens de intervalperioden vermeld in het periodieke smeer- en onderhoudsschema.

Aanbevolen smeermiddel:
Lithiumvet

Voorvork controleren

DAU23271

De conditie en de werking van de voorvork moeten als volgt worden gecontroleerd volgens de intervalperioden voorgeschreven in het periodieke smeer- en onderhoudsschema.

Om de conditie te controleren

DWA10750

WAARSCHUWING

Zorg dat de motorfiets veilig wordt ondersteund, zodat hij niet kan omvallen.

Controleer de binnenste vorkbuizen op krassen, beschadigingen en overmatige olie lekkage.

Om de werking te controleren

1. Zet de machine op een vlakke ondergrond en houd deze recht op.
2. Bekrachtig de voorrem en druk het stuur een paar keer stevig naar beneden om te controleren of de voorvork soepel in- en uitveert.

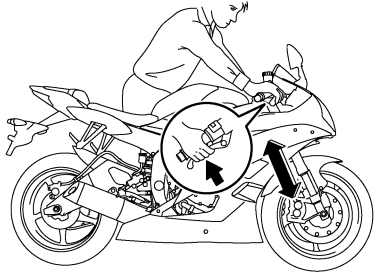

DCA10590

LET OP:

Als schade wordt gevonden of de voorvork niet soepel beweegt, vraag dan een Yamaha dealer te repareren of te controleren.

6

Controle van stuursysteem

Losse of versleten balhoofdplagers kunnen gevaarlijk zijn. De werking van het stuur moet als volgt worden gecontroleerd volgens de intervalperioden voorgeschreven in het periodieke smeer- en onderhoudsschema.

1. Plaats een standaard onder de motor zodat het voorwiel los is van de grond.

DAU23280

DWA10750

WAARSCHUWING

Zorg dat de motorfiets veilig wordt ondersteund, zodat hij niet kan omvallen.

2. Houd de voorvorkpoten beet bij het ondereinde en probeer ze naar voren en achteren te bewegen. Als speling kan worden gevoeld, vraag dan een Yamaha dealer het stuursysteem te testen.

Controleren van wiellagers

De voor- en achterwiellagers moeten worden gecontroleerd volgens de intervalperioden voorgeschreven in het periodieke smeer- en onderhoudsschema. Als de wielnaaf speling vertoont of het wiel niet soepel draait, vraag dan een Yamaha dealer de wiellagers te controleren.

DAU23290

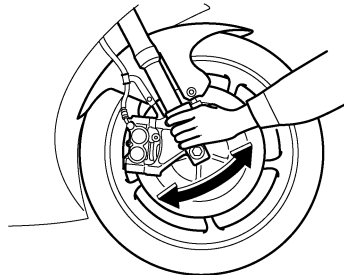

Accu

DAU23441

Dit model is uitgerust met een permanent-dichte accu (onderhoudsvrij type) waarvoor geen onderhoud vereist is. De elektrolyt hoeft niet te worden gecontroleerd en er hoeft geen gedistilleerd water te worden bijgevoerd.

Om de accu op te laden

Vraag zo snel mogelijk een Yamaha dealer de accu te laden als deze ontladen lijkt te zijn. Vergeet niet dat de accu sneller ontladen raakt als de machine is uitgerust met optionele elektrische accessoires.

DWA10760

WAARSCHUWING

- **Elektrolyt is giftig en gevaarlijk omdat het zwavelzuur bevat, een stof die ernstige brandwonden veroorzaakt. Vermijd contact met de huid, ogen of kleding en bescherm uw ogen altijd bij werkzaamheden nabij accu's. Voer als volgt EERSTE HULP uit als er lichamelijk contact is geweest met elektrolyt.**
 - **UITWENDIG:** Spoel overvloedig met water.
 - **INWENDIG:** Drink grote hoeveelheden water of melk en roep direct de hulp in van een arts.

- **OGEN:** Spoel gedurende 15 minuten met water en roep direct medische hulp in.
- **Accu's produceren het explosieve waterstofgas. Houd daarom vonken, open vuur, sigaretten e.d. uit de buurt van de accu en zorg voor voldoende ventilatie bij acculaden in een afgesloten ruimte.**
- **HOUD DEZE EN ALLE ACCU'S BUITEN BEREIK VAN KINDEREN.**

Om de accu op te bergen

1. Verwijder de accu als het voertuig langer dan een maand niet wordt gebruikt, laad hem volledig bij en zet dan weg op een koele en droge plek.
2. Als de accu langer dan twee maanden wordt weggeborgen, moet deze minstens eenmaal per maand worden gecontroleerd; laad de accu dan indien nodig steeds volledig bij.
3. Laad de accu volledig bij alvorens te installeren.
4. Controleer na installatie of de accukabels correct zijn aangesloten op de accupolen.

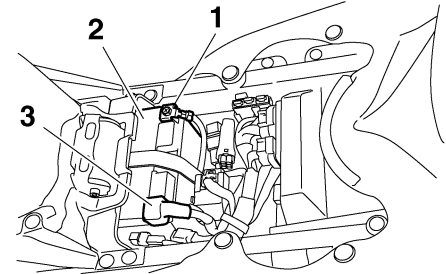

1. Negatieve accupool
2. Accu
3. Positieve accupool

DCA10630

LET OP:

- **Zorg dat de accu altijd geladen blijft. Door een accu in ontladen toestand weg te bergen kan permanente accuschade ontstaan.**
- **Om een permanent-dichte accu (onderhoudsvrij type) te laden, is een speciale acculader (met constante laadspanning) vereist. Bij gebruik van een conventionele acculader raakt de accu beschadigd. Wanneer u niet beschikt over een speciale acculader voor permanent-dichte accu's (onderhoudsvrij type), vraag dan een Yamaha dealer uw accu op te laden.**

PERIODIEK ONDERHOUD EN KLEINERE REPARATIES

DAU23703

Zekeringen vervangen

De hoofdzekering en zekeringenkastje 1 bevinden zich onder het bestuurderszadel. (Zie pagina 3-18.)

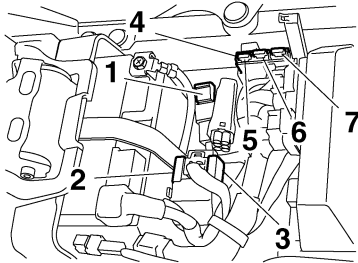

1. Hoofdzekering
2. Reservezekering brandstofinjectiesysteem
3. Zekering brandstofinjectiesysteem
4. Zekeringenkastje 1
5. Reservezekering
6. Zekering ETV (elektronische smookklep)
7. Backup-zekering (voor kilometerteller, klok en startblokkeersysteem)

Zekeringenkastje 2 bevindt zich onder paneel A. (Zie pagina 6-6.)

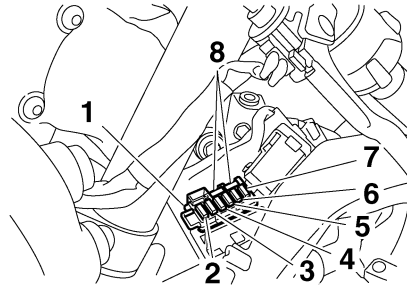

1. Zekeringenkastje 2
2. Zekering rechter radiatorkoelvin
3. Zekering linker radiatorkoelvin
4. Zekering signaleringssysteem
5. Zekering ontstekingssysteem
6. Zekering achterlichtcircuit
7. Koplampzekering
8. Reservezekering

Vervang een zekering als volgt als deze is doorgebrand.

1. Draai de contactsleutel naar "OFF" en schakel het betreffende elektrische circuit uit.
2. Verwijder de doorgebrande zekering en breng een nieuwe zekering met de voorgeschreven ampèrewaarde aan.

Voorgeschreven zekeringen:

- Hoofdzekering:
50.0 A
- Zekering brandstofinjectiesysteem:
15.0 A
- Zekering elektronische smookklep:
7.5 A
- Backup-zekering:
7.5 A
- Zekering radiatorkoelvin:
15.0 A × 2
- Zekering ontstekingssysteem:
15.0 A
- Zekering signaleringssysteem:
10.0 A
- Zekering achterlichtcircuit:
7.5 A
- Koplampzekering:
15.0 A

DCA10640

LET OP:

Gebruik geen zekering met een hoger ampèrage dan is voorgeschreven, om ernstige schade aan het elektrisch systeem en mogelijk brandgevaar te vermijden.

3. Draai de contactsleutel naar "ON" en schakel het betreffende elektrische circuit in om te zien of de apparatuur werkt.

PERIODIEK ONDERHOUD EN KLEINERE REPARATIES

- Als de zekering direct opnieuw doorbrandt, vraag dan een Yamaha dealer het elektrisch systeem te controleren.

Koplampgloeilamp vervangen

DAU39010

De koplampen op dit model hebben halogeen gloeilampen. Vervang een koplampgloeilamp als volgt als deze is doorgebrand.

- Verwijder de gloeilampkap door deze linksom te draaien.

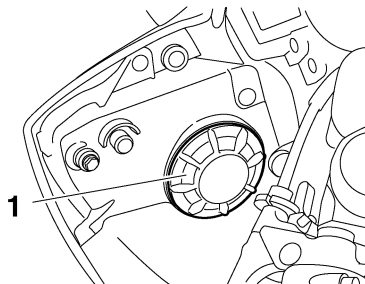

1. Gloeilampkap

- Maak de koplampstekker los.

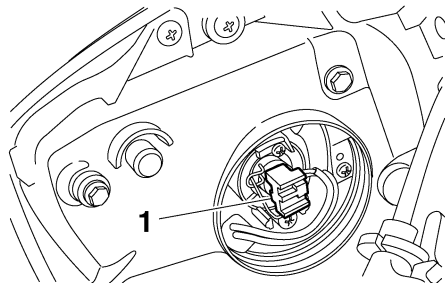

1. Koplampstekker

- Haak de gloeilamphouder los en verwijder dan de defecte gloeilamp.

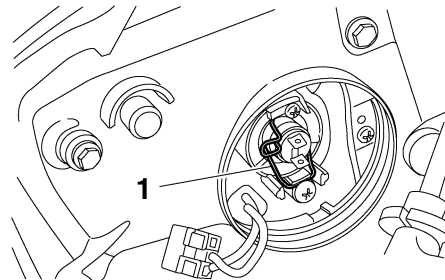

1. Gloeilamphouder

WAARSCHUWING

DWA10790

Koplampgloeilampen worden zeer heet. Houd daarom brandbare producten uit de buurt van een koplampgloeilamp en raak het lampglas niet aan zolang dit niet is afgekoeld.

- Breng een nieuwe koplampgloeilamp aan en zet deze dan vast met de gloeilamphouder.

DCA10650

LET OP:

Pas op en zorg dat de volgende onderdelen niet worden beschadigd:

PERIODIEK ONDERHOUD EN KLEINERE REPARATIES

DAU24180

● Koplampgloeilamp

Raak het glas van de koplampgloeilamp niet aan zodat dit vetvrij blijft, anders kan de doorzichtigheid van het glas, de lichtintensiteit en de levensduur nadelig worden beïnvloed. Wrijf eventuele verontreinigingen en vingerafdrukken op het gloeilampglas weg met een doekje gedrenkt in alcohol of thinner.

● Koplamlens

Plak geen kleurfolie of stickers op de koplamlens.
Gebruik geen koplampgloeilamp met een hoger wattage dan is voorgeschreven.

6. Monteer de gloeilampkap door deze rechtsom te draaien.
7. Vraag indien nodig een Yamaha dealer de koplamplichtbundel af te stellen.

Achterlicht/remlicht unit

Dit model is uitgerust met een LED type remlicht/achterlicht.
Als het remlicht/achterlicht niet gaat branden, vraag dan een Yamaha dealer het elektrisch circuit te testen.

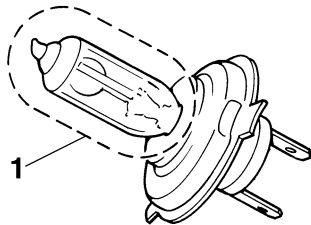

1. Raak het glas van de gloeilamp niet aan.
5. Sluit de koplampstekker aan.

DAU24202

Gloeilamp in richtingaanwijzer vervangen

1. Verwijder de lamp lens van de richtingaanwijzer door de schroeven te verwijderen.

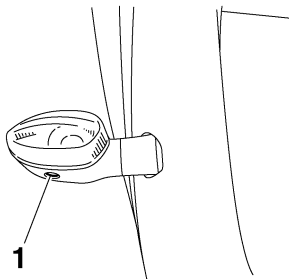

1. Schroef

2. Verwijder de defecte gloeilamp door deze in te drukken en linksom te draaien.
3. Breng een nieuwe gloeilamp aan in de fitting, druk de lamp aan en draai rechtsom tot hij stuit.
4. Monteer de lamp lens door de schroef aan te brengen.

DCA11190

LET OP:

Zet de schroef niet overdreven strak vast, anders kan de lamp lens breken.

DAU24310

Gloeilamp in kentekenverlichting vervangen

1. Verwijder de lampeenheid voor kentekenverlichting door de schroeven los te draaien.

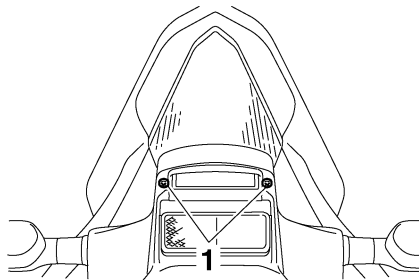

1. Schroef

2. Verwijder de lampfitting (samen met de gloeilamp) door deze naar buiten te trekken.

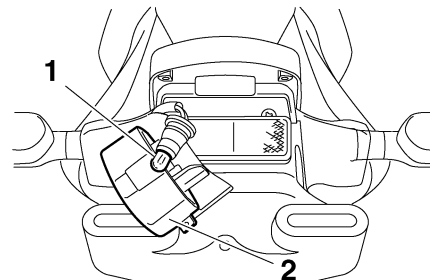

1. Gloeilamp kentekenverlichting
2. Kentekenverlichtingsunit

3. Verwijder de defecte gloeilamp door deze uit te trekken.
4. Steek een nieuwe gloeilamp in de fitting.
5. Breng de lampfitting aan (samen met de gloeilamp) door deze vast te drukken.
6. Monteer de lampeenheid voor kentekenverlichting door de schroeven aan te brengen.

Parkeerlichtgloeilamp

DAU39020

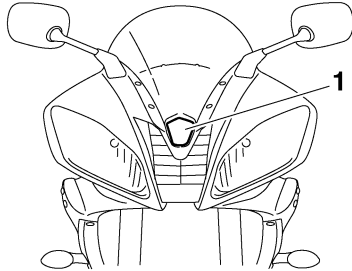

1. Gloeilamp parkeerlicht

Als het parkeerlicht niet gaat branden, vraag dan een Yamaha dealer het elektrisch circuit te testen of vervang de gloeilamp.

6

Ondersteunen van de motorfiets

DAU24350

Dit model is niet voorzien van een middenblok, neem daarom de volgende voorzorgsmaatregelen in acht bij het verwijderen van het voor- en achterwiel of bij het uitvoeren van ander onderhoud waarbij de motorfiets rechtop moet staan. Controleer of de motorfiets stabiel en horizontaal staat alvorens onderhoud te verrichten. Onder het motorblok kan een stevige houten kist gezet worden voor extra stabiliteit.

Onderhoud aan het voorwiel

1. Stabiliseer de achterzijde van de motorfiets met een motorstandaard of, als geen andere standaard voorhanden is, door een krik te plaatsen onder het frame aan de voorzijde van het achterwiel.
2. Breng het voorwiel los van de grond met gebruik van een motorfietsstandaard.

Verwijderen van het achterwiel

Breng het achterwiel los van de grond met een motorfietsstandaard of, als deze niet voorhanden is, door een krik te plaatsen onder beide zijden van het frame aan de voorzijde van het achterwiel, of onder beide uiteinden van de achterbrug.

Voorwiel

DAU24360

Verwijderen van het voorwiel

DAU33921

DWA10820

! WAARSCHUWING

- Het is aan te bevelen om onderhoud aan het wiel uit te laten voeren door een Yamaha dealer.
- Zorg dat de motorfiets veilig wordt ondersteund, zodat hij niet kan omvallen.

1. Draai de wielasklembouten, de wielasbout en dan de remklauwbouten los.

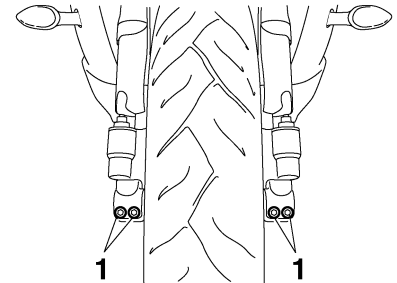

1. Klembout voorwielas

2. Licht het voorwiel van de grond volgens de werkwijze op pagina 6-35.
3. Verwijder aan beide zijden de remslanghouders door de bout en de moer los te halen.

PERIODIEK ONDERHOUD EN KLEINERE REPARATIES

4. Verwijder aan beide zijden de remklauwen door de bouten los te halen.

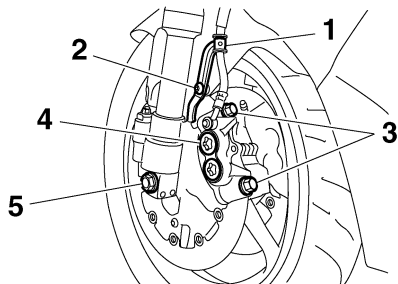

1. Remslanghouder
2. Bout en moer
3. Remklauwbout
4. Remklauw
5. Wielasbout

5. Verwijder de wielasbout, druk de wielas vanaf de linkerzijde naar buiten en verwijder dan het wiel.

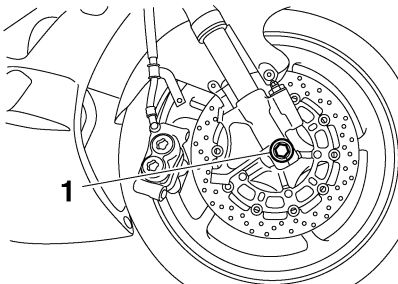

1. Wielas

LET OP:

Bekrachtig de rem niet terwijl de remklauwen zijn losgehaald, anders komen de remblokken tegen elkaar.

Aanbrengen van het voorwiel

1. Breng het wiel omhoog tussen de vorkpoten.
2. Steek de wielas naar binnen.
3. Laat het voorwiel zakken zodat dit op de grond rust.
4. Monteer de achterremklauwen door de bouten aan te brengen en zet deze dan vast met het voorgeschreven aanhaalmoment.

OPMERKING:

Kijk of er voldoende afstand tussen de remblokken is voordat de remklauwen over de remschijven worden gemonteerd.

Aanhaalmoment:

Remklauwbout:
35 Nm (3.5 m-kgf, 25 ft-lbf)

5. Monteer de remslanghouders door de bouten en moeren aan te brengen.
6. Zet de wielas vast door de wielasbout aan te brengen en dan aan te draaien met het voorgeschreven aanhaalmoment.

OPMERKING:

Blokkeer bij het vastzetten van de wielasbout de wielas met een 19-mm zeskant-sleutel, zodat deze niet meedraait.

Aanhaalmoment:

Wielasbout:
91 Nm (9.1 m-kgf, 66 ft-lbf)

7. Zet wielasklembout B vast en draai dan klembout A aan met het voorgeschreven aanhaalmoment.

PERIODIEK ONDERHOUD EN KLEINERE REPARATIES

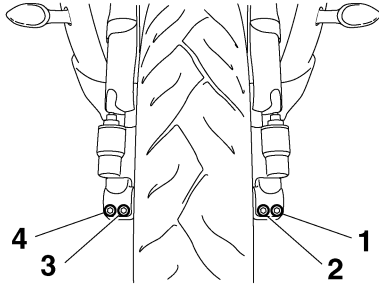

1. Klambout voorwielas A
2. Klambout voorwielas B
3. Klambout voorwielas C
4. Klambout voorwielas D

8. Draai klambout B opnieuw aan met het voorgeschreven aanhaalmoment.

Aanhaalmoment:

Wielasklambout:
21 Nm (2.1 m-kgf, 15 ft-lbf)

9. Tik met een rubber hamer tegen de buitenkant van de rechter vorkpoot om deze in lijn te brengen met het uiteinde van de wielas.
10. Zet wielasklambout D vast en draai dan klambout C aan met het voorgeschreven aanhaalmoment.
11. Draai klambout D opnieuw aan met het voorgeschreven aanhaalmoment.

Aanhaalmoment:

Wielasklambout:
21 Nm (2.1 m-kgf, 15 ft-lbf)

12. Bekrachtig de voorrem en duw het stuur een paar keer stevig op en neer om te zien of de voorvork correct werkt.

Achterwiel

DAU25080

Verwijderen van het achterwiel

DAU25311

DWA10820

⚠ WAARSCHUWING

- Het is aan te bevelen om onderhoud aan het wiel uit te laten voeren door een Yamaha dealer.
- Zorg dat de motorfiets veilig wordt ondersteund, zodat hij niet kan omvallen.

1. Draai de wielasmoer los.

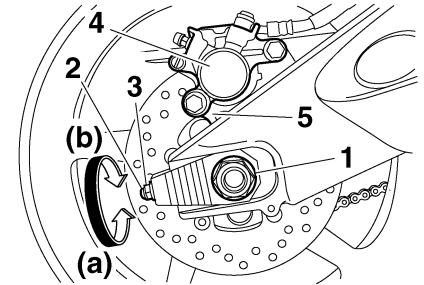

1. Wielasmoer
2. Stelbout spanning aandrijfketting
3. Borgmoer
4. Remklauw
5. Remklauwsteun

2. Licht het achterwiel van de grond volgens de werkwijze op pagina 6-35.

PERIODIEK ONDERHOUD EN KLEINERE REPARATIES

3. Verwijder de wielasmoer.
4. Draai de borgmoer los aan beide zijden van de achterbrug.
5. Draai de stelbouten van de aandrijfketting volledig in richting (a) en druk het wiel naar voren.
6. Haal de aandrijfketting van het achtertandwiel.

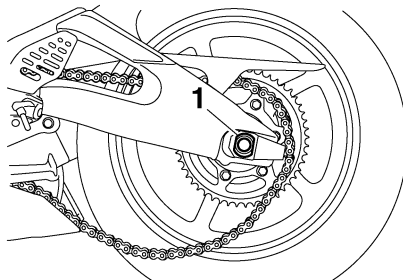
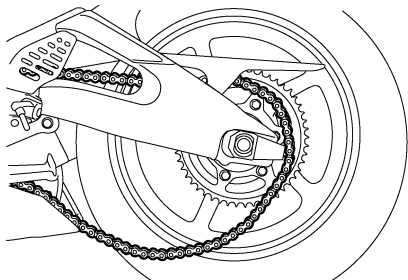

1. Wielas

DCA11070

LET OP:

Bekrachtig de rem niet terwijl het wiel samen met de remschijf is verwijderd, anders komen de remblokken tegen elkaar.

DAU39170

Aanbrengen van het achterwiel

1. Monteer het wiel en de remklauwsteun door de wielas vanaf de linkerkant in te steken.

OPMERKING:

- Zorg ervoor dat de borging op de remklauwsteun in de sleuf in de achterbrug valt.

- Kijk of er voldoende afstand tussen de remblokken is voordat u het wiel aanbrengt.

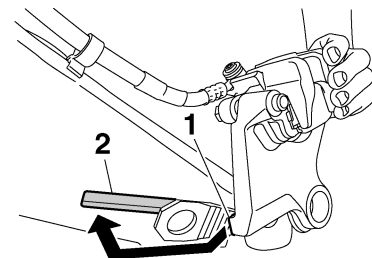

1. Borging
2. Sleuf

2. Breng de aandrijfketting aan op het achtertandwiel.
3. Breng de wielasmoer aan en laat het achterwiel dan zakken zodat dit op de grond rust.
4. Stel de spanning van de aandrijfketting af. (Zie pagina 6-24.)
5. Draai de wielasmoer vast met het voorgeschreven aanhaalmoment.

Aanhaalmoment:

Wielasmoer:

110 Nm (11.0 m·kgf, 80 ft·lbf)

OPMERKING:

- Als het verwijderen van de aandrijfketting problemen oplevert, verwijder dan eerst de wielas en breng het wiel voldoende omhoog om de ketting van het achtertandwiel te kunnen halen.
 - De aandrijfketting kan niet worden gesplitst.
7. Ondersteun de remklauwsteun, trek de wielas uit en verwijder dan het wiel.

PERIODIEK ONDERHOUD EN KLEINERE REPARATIES

6. Zet de stelbouten vast in richting (b) met het voorgeschreven aanhaalmoment.

Aanhaalmoment:

Stelbout spanning aandrijfketting:
2 Nm (0.2 m·kgf, 1.4 ft·lbf)

7. Draai de borgmoeren vast met het voorgeschreven aanhaalmoment.

Aanhaalmoment:

Borgmoer:
16 Nm (1.6 m·kgf, 11 ft·lbf)

DAU25870

Problemen oplossen

Yamaha motorfietsen ondergaan een grondige inspectie voordat ze vanaf de fabriek op transport gaan, maar tijdens gebruik kunnen toch storingen optreden. Problemen in de brandstof-, compressie- of ontstekingsystemen kunnen bijvoorbeeld de oorzaak zijn van slecht starten of een afname in motorvermogen.

In de volgende storingzoekschema's is een snelle en gemakkelijke werkwijze weergegeven om deze vitale systemen zelf te kunnen controleren. Ga met uw motorfiets echter wel naar een Yamaha dealer als reparaties nodig zijn, hier zijn vakkundige monteurs aanwezig die beschikken over het benodigde gereedschap en de ervaring en vakkennis om het nodige onderhoud aan de machine correct te verrichten.

Gebruik uitsluitend originele Yamaha vervangingsonderdelen. Niet-originele onderdelen lijken misschien op Yamaha onderdelen maar zijn toch vaak van mindere kwaliteit en hebben een kortere levensduur, zodat dan later mogelijk toch dure reparaties nodig zijn.

Storingzoekschema's

Startproblemen of slechte werking van de motor

WAARSCHUWING

Houd open vuur uit de buurt en rook niet terwijl het brandstofsysteem wordt getest of hieraan wordt gewerkt.

1. Brandstof

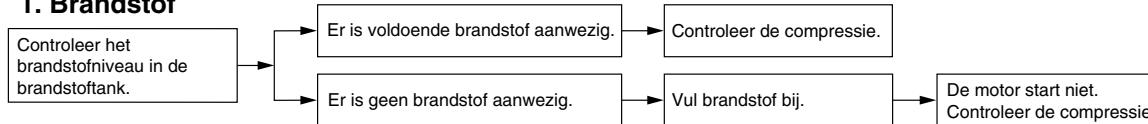

2. Compressie

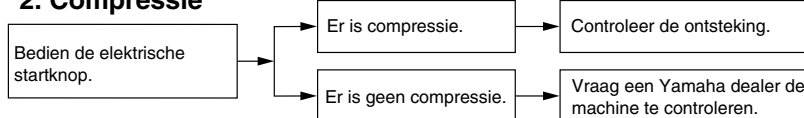

3. Ontsteking

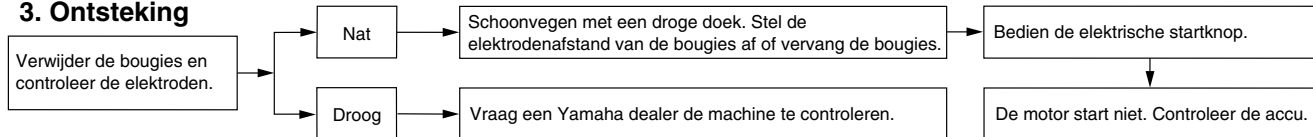

4. Accu

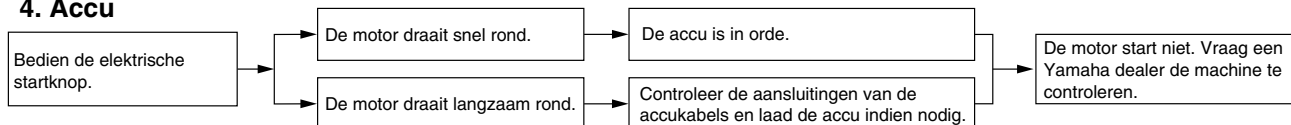

PERIODIEK ONDERHOUD EN KLEINERE REPARATIES

Oververhitte motor

DWAT1040

⚠ WAARSCHUWING

- Verwijder de radiatorvuldop niet terwijl de motor en de koelvloeistofradiator nog heet zijn. Hete vloeistof en stoom kunnen naar buiten spuiten en zo ernstige brandwonden veroorzaken. Wacht tot de motor is afgekoeld.
- Breng een dikke doek, bijvoorbeeld een handdoek, aan over de radiatorvuldop en draai deze dan langzaam linksom tegen de aanslag zodat de nog aanwezige druk kan ontsnappen. Druk de dop omlaag zodra het sissgeluid stopt en draai deze linksom en verwijder de dop.

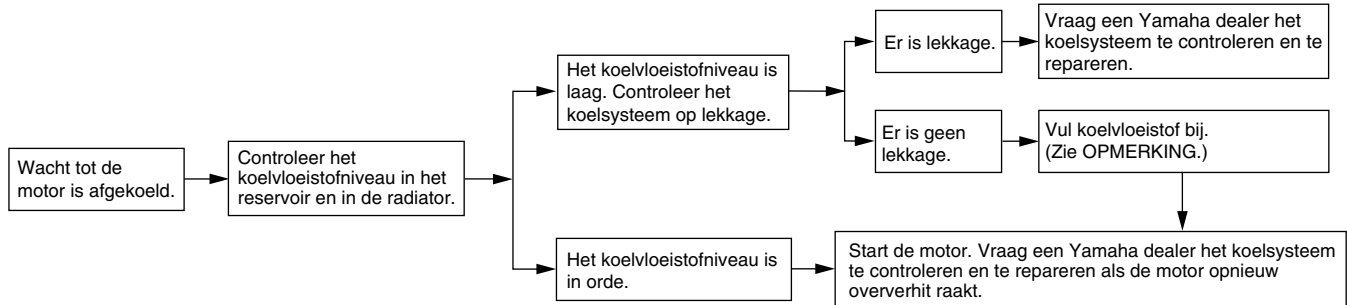

OPMERKING:

Als geen koelvloeistof beschikbaar is, kan tijdelijk leidingwater worden gebruikt, maar dit moet wel zo snel mogelijk door de voorgeschreven koelvloeistof worden vervangen.

VERZORGING EN STALLING VAN DE MOTORFIETS

Matkleur, let op

DAU37832

DCA15192

LET OP:

Sommige modellen zijn uitgerust met matkleurige onderdelen. Raadpleeg een Yamaha dealer voor advies over wat voor producten gebruikt moeten worden om het voertuig te reinigen. Het gebruik van een borsteltje, chemische producten of reinigingsmiddelen tijdens het reinigen van deze onderdelen kan het oppervlak bekrassen of beschadigen. Ook was moet niet worden aangebracht op een van de matkleurige onderdelen.

Verzorging

DAU26020

De open constructie van een motorfiets maakt de fraaie techniek beter zichtbaar, maar de machine is hierdoor ook meer kwetsbaar. Er kan sprake zijn van roestvorming en corrosie, ook al zijn hoogwaardige componenten gebruikt. Een roestige uitlaatpijp valt bij een auto niet zo op, bij een motorfiets is dit echter nadelig voor de algehele aanblik. Regelmatige en correcte verzorging is niet alleen vereist volgens de garantiiebepalingen, maar verzekert ook een fraai uiterlijk van de machine, verlengt de levensduur en verbetert de prestaties.

Alvorens te reinigen

1. Dek de uitlaatdemperopening af met een plastic zak nadat de motor is afgekoeld.
2. Controleer of alle doppen en afdekpluggen, ook de bougiesdoppen, en alle elektrische stekkers en aansluitingen stevig zijn bevestigd.
3. Verwijder hardnekkige vervuiling, zoals verbrande olie op het carter, met een ontvetter en een borstel, maar gebruik dergelijke producten nooit op afdichtingen, pakkingen, tandwielen, de aandrijfketting en de wielassen. Spoel vuil en ontvetter altijd af met water.

Reinigen

DCA11140

LET OP:

- Vermijd het gebruik van sterke en bijtende wielreinigingsmiddelen, vooral bij spaakwielen. Als dergelijke producten toch worden gebruikt om hardnekkig vuil los te maken, laat het reinigingsmiddel dan niet langer inwerken dan is vermeld in de gebruiksinstructies. Spoel het betreffende gebied grondig schoon met water, laat direct drogen en breng daarna een corrosiewerende spray aan.
- Bij verkeerd reinigen kunnen de kuipruit, de stroomlijnpanelen, framepanelen en andere kunststof delen en de uitlaatdemper worden beschadigd. Gebruik alleen een zachte, schone doek of een spons met zachte zeep en water om kunststof delen te reinigen. Als de uitlaatdemper met gebruik van zachte zeep niet echt schoon wordt, kan een zachte borstel met een basisch product worden gebruikt.
- Gebruik geen bijtende chemische reinigingsmiddelen op kunststof delen of op de uitlaatdemper. Vermijd het gebruik van doeken of

VERZORGING EN STALLING VAN DE MOTORFIETS

DCA10790

sponzen die in contact zijn geweest met bijtende of schurende reinigingsmiddelen, oplosmiddelen of thinner, brandstof (benzine), roestverwijderingsmiddelen of corrosieremmers, remvloeistof, antivries of elektrolyt.

- **Gebruik geen hogedrukreinigers of stoomreinigers, omdat dan op de volgende plaatsen water kan doordringen en zo schade kan ontstaan: afdichtingen (van wiel- en achterbruglagers, voorvork en remmen), opbergcompartimenten, elektrische componenten (kabelstekkers, messtekkers, instrumenten, schakelaars en verlichting), beluchtungs- en ontluchtungslangen.**
- **Bij motorfietsen met een kuipruit: gebruik geen bijtende reinigingsmiddelen of harde sponzen, deze veroorzaken dofheid en laten krasjes achter. Sommige reinigingsmiddelen voor kunststof laten eveneens krasjes achter op de kuipruit. Test het product op een klein, niet-zichtbaar gedeelte van de kuipruit om zeker te zijn dat geen sporen achterblijven op de kuipruit. Als de kuipruit krasjes vertoont,**

breng dan na wassen een hoogwaardige polish voor gebruik op kunststof aan.

Na normaal gebruik

Verwijder vuil met warm water, zachte zeep en een zachte, schone spons en spoel dan grondig met schoon water. Gebruik een tandenborstel of een flessenborstel op moeilijk bereikbare plekken. Hardnekkig vastzittend vuil en insectenresten laten gemakkelijker los als de bewuste plek alvorens te reinigen een paar minuten met een vochtige doek wordt bedekt.

Na rijden in regen, aan de kust of op bepekelde wegen

Zeelucht en wegenzout waarmee wegen 's winters worden bestrooid hebben in combinatie met water een zeer corrosieve werking; handel daarom als volgt na een rit in een regenbui, nabij de kust of op bepekelde wegen.

OPMERKING:

's Winters gestrooid wegenzout kan nog tot in de lente aanwezig blijven.

1. Reinig de motorfiets met koud water en zachte zeep nadat de machine is afgekoeld.

LET OP:

Gebruik geen heet water, dit versterkt de corrosieve werking van het zout.

2. Laat de motorfiets drogen en breng dan met een spuitbus een corrosiewerend middel aan op alle metalen delen, ook op de verchromde en vernikkelde onderdelen (niet op de titanium uitlaatdemper) om zo roestvorming tegen te gaan.

Reinigen van de titanium uitlaatdemper

Dit model is uitgerust met een titanium uitlaatdemper die als volgt speciale verzorging nodig heeft.

- Gebruik alleen een zachte, schone doek of een spons met zachte zeep en water om de titanium uitlaatdemper te reinigen. Als de uitlaatdemper met gebruik van zachte zeep niet echt schoon wordt, kan een zachte borstel met een basisch product worden gebruikt.
- Gebruik nooit chemische stoffen of andere speciale reinigingsmiddelen om de uitlaatdemper schoon te maken, deze zullen de buitenste deklaag van de demper aantasten.
- Al heel geringe hoeveelheden olie zoals afkomstig van vingerafdrukken of van met olie besmeurde poetsdoeken

VERZORGING EN STALLING VAN DE MOTORFIETS

zullen vlekken achterlaten op de titanium demper, die met een zachte zeep kunnen worden verwijderd.

- De door hitte veroorzaakte verkleuringen op een gedeelte van de uitlaatpijp naar de titanium uitlaatdemper zijn normaal en kunnen niet worden verwijderd.

Na reiniging

1. Droog de motorfiets met een zeemleuren lap of een vochtabsorberende doek.
2. Laat de aandrijfketting direct drogen en smeer hem om roestvorming te voorkomen.
3. Gebruik een chroompolish om verchromde, aluminium en roestvrijstalen delen te laten glanzen.
4. Het is aan te bevelen om met een spuitbus een corrosiewerend middel aan te brengen op alle metalen delen, ook op verchromde en vernikkelde componenten, om zo corrosie te voorkomen.
5. Gebruik oliespray als universeel schoonmaakmiddel om eventueel nog achtergebleven vuil te verwijderen.
6. Werk kleine lakbeschadigingen bij veroorzaakt door steenslag e.d.

7. Zet alle gelakte oppervlakken in de was.
8. Laat de motorfiets volledig drogen alvorens te stallen of af te dekken.

DWA11130

WAARSCHUWING

- **Controleer of er geen olie of was op de wielen of de remmen zit.**
- **Reinig de remschijven en remvoeringen indien nodig met een normale remschijfreiniger of aceton en spoel de banden schoon met lauw water en een mild reinigingsmiddel. Test de remwerking en het weggedrag van de motorfiets in bochten voordat u de snelheid opvoert.**

DCA10800

LET OP:

- **Breng een geringe hoeveelheid oliespray en was aan en verwijder overtollige hoeveelheden.**
- **Breng oliespray of was nooit aan op rubber of kunststof delen, behandel deze met een daartoe bestemd verzorgingsmiddel.**
- **Vermijd het gebruik van schurende poetsmiddelen, deze tasten de lak aan.**

OPMERKING: _____
Vraag een Yamaha dealer om advies over de te gebruiken producten.

VERZORGING EN STALLING VAN DE MOTORFIETS

Stalling

DAU26180

Korte termijn

Stal uw motorfiets steeds op een koele en droge plek en bescherm indien nodig tegen stof met een luchtdoorlatende stallinghoes.

DCA10810

LET OP:

- Als de motorfiets wordt gestald in een slecht geventileerde ruimte of in vochtige toestand wordt afgedekt met een hoes of een dekzeil, zal water en vocht kunnen binnendringen en roestvorming veroorzaken.
- Voorkom corrosie door de machine niet te stallen in een vochtige kelder, een stal (i.v.m. de aanwezigheid van ammoniakdamp) en in een opslagruimte voor sterke chemicaliën.

Lange termijn

Alvorens uw motorfiets gedurende meerdere maanden aaneen te stallen:

1. Volg alle instructies op in de paragraaf "Verzorging" in dit hoofdstuk.

2. Vul de brandstoftank en voeg een stabilisatoradditief (indien verkrijgbaar) toe om roestvorming in de tank en achteruitgang van de brandstof te voorkomen.
3. Voer de volgende stappen uit om de cilinders, de zuigerverven etc. te beschermen tegen corrosie.
 - a. Verwijder de bougiesdoppen en de bougies.
 - b. Giet een theelepeltje motorolie in elk bougiegat.
 - c. Breng de bougiesdoppen aan op de bougies en leg dan de bougies zodanig op de cilinderkop dat de elektroden aan massa liggen. (Dit voorkomt vonken tijdens de volgende stap.)
 - d. Laat de motor een paar keer rondraaien op de startmotor. (De cilinderwanden worden zo geolied.)
 - e. Haal de bougiesdoppen los van de bougies en breng dan de bougies en de bougiesdoppen weer aan.

DWA10950

WAARSCHUWING

Om schade of letsel door vonk Vorming te voorkomen, moeten de bougie-elektroden aan massa liggen terwijl de motor wordt rondgedraaid.

4. Smeer alle bedieningskabels en scharnierpunten van alle hendels en pedalen en van de zijstandaard/middenbok.
5. Controleer de bandspanning en corrigeer deze indien nodig en breng dan de motorfiets omhoog, zodat beide wielen los van de grond zijn. Een andere mogelijkheid is de wielen elke maand iets te draaien, zodat de banden niet op één gedeelte sterker achteruitgaan.
6. Dek de uitlaatdemper af met een plastic zak om te voorkomen dat vocht kan binnendringen.
7. Verwijder de accu en laad deze volledig bij. Berg de accu op een koele en droge plek op en laad hem eens per maand bij. Berg de accu niet op een zeer warme of koude plek op [minder dan 0 °C (30 °F) of meer dan 30 °C (90 °F)]. Zie pagina 6-30 voor meer informatie over het opbergen van de accu.

OPMERKING:

Voer eventueel benodigde reparaties uit voordat u uw motorfiets stalt.

Afmetingen:

- Totale lengte:
2040 mm (80.3 in)
- Totale breedte:
700 mm (27.6 in)
- Totale hoogte:
1100 mm (43.3 in)
- Zadelhoogte:
850 mm (33.5 in)
- Wielbasis:
1380 mm (54.3 in)
- Grondspeling:
130 mm (5.12 in)
- Kleinste draaicirkel:
3600 mm (141.7 in)

Gewicht:

- Incl. olie en brandstof:
182.0 kg (401 lb)

Motor:

- Type motor:
Vloeistofgekoeld, 4-takt, DOHC
- Cilinderopstelling:
4-cilinder, parallel vooroverhellend
- Slagvolume:
599.0 cm³
- Boring × slag:
67.0 × 42.5 mm (2.64 × 1.67 in)
- Compressieverhouding:
12.80 :1
- Startsysteem:
Elektrische startmotor
- Smeersysteem:
Wet sump

Motorolie:

- Type:
SAE10W30 of SAE10W40 of SAE15W40
of SAE20W40 of SAE20W50

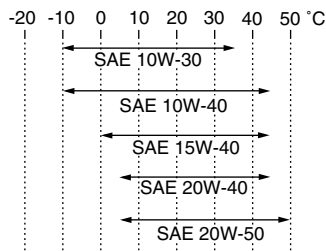

- Aanbevolen kwaliteit motorolie:
Type API service SG of hoger, JASO MA norm

- Hoeveelheid motorolie:
Zonder vervanging van oliefilterpatroon:
2.40 L (2.54 US qt) (2.11 Imp.qt)
Met vervanging van oliefilterpatroon:
2.60 L (2.75 US qt) (2.29 Imp.qt)

Koelsysteem:

- Inhoud koelvloeistofreservoir (tot aan de merkstreep voor maximumniveau):
0.25 L (0.26 US qt) (0.22 Imp.qt)
- Inhoud radiator (inclusief alle leidingen):
2.30 L (2.43 US qt) (2.02 Imp.qt)

Luchtfilter:

- Luchtfilterelement:
Papieren element met oliecoating

Brandstof:

- Aanbevolen brandstof:
Uitsluitend loodvrije superbenzine
- Inhoud brandstoftank:
17.5 L (4.62 US gal) (3.85 Imp.gal)
- Hoeveelheid reservebrandstof:
3.5 L (0.92 US gal) (0.77 Imp.gal)

Brandstofinjectie:

- Fabrikant:
DENSO
- Model/hoeveelheid:
297500-0640/4, 297500-0660/4

Bougie(s):

- Fabrikant/model:
NGK/CR10EK
- Elektrodenafstand:
0.6–0.7 mm (0.024–0.028 in)

Koppeling:

- Type koppeling:
Nat, meervoudige plaat

Versnellingsbak:

- Primair reductiesysteem:
Recht tandwiel
- Primaire reductieverhouding:
85/41 (2.073)
- Secundair reductiesysteem:
Kettingaandrijving
- Secundaire reductieverhouding:
45/16 (2.813)
- Type versnellingsbak:
Constant mesh, 6 versnellingen
- Bediening:
Bediening met linkervoet

SPECIFICATIES

Overbrengingsverhoudingen:

- 1e: 31/12 (2.583)
- 2e: 32/16 (2.000)
- 3e: 30/18 (1.667)
- 4e: 26/18 (1.444)
- 5e: 27/21 (1.286)
- 6e: 23/20 (1.150)

Chassis:

- Type frame: Diamantframe
- Spoorhoek: 24.00 graad
- Naspoor: 97.0 mm (3.82 in)

Voorband:

- Type: Tubeless
- Maat: 120/70 ZR17M/C (58W)
- Fabrikant/model: DUNLOP/D209F PT
- Fabrikant/model: MICHELIN/Pilot POWER P

Achterband:

- Type: Tubeless
- Maat: 180/55 ZR17M/C (73W)

- Fabrikant/model: DUNLOP/D209PT
- Fabrikant/model: MICHELIN/Pilot POWER

Belading:

- Maximale belasting: 193 kg (425 lb)
(Totaal gewicht van bestuurder, passagier, bagage en accessoires)

Bandenspanning (gemeten aan koude banden):

- Gewichtsverdeling: 0–90 kg (0–198 lb)
 - Voor: 250 kPa (36 psi) (2.50 kgf/cm²)
 - Achter: 250 kPa (36 psi) (2.50 kgf/cm²)
- Gewichtsverdeling: 90–193 kg (198–425 lb)
 - Voor: 250 kPa (36 psi) (2.50 kgf/cm²)
 - Achter: 290 kPa (42 psi) (2.90 kgf/cm²)
- Rijden met hoge snelheid:
 - Voor: 250 kPa (36 psi) (2.50 kgf/cm²)
 - Achter: 250 kPa (36 psi) (2.50 kgf/cm²)

Voorwiel:

- Type wiel: Gietwiel
- Velgmaat: 17M/C x MT3.50

Achterwiel:

- Type wiel: Gietwiel
- Velgmaat: 17M/C x MT5.50

Voorrem:

- Type: Dubbele schijfrem
- Bediening: Bediening met rechterhand
- Aanbevolen remvloeistof: DOT 4

Achterrem:

- Type: Enkele schijfrem
- Bediening: Bediening met rechervoet
- Aanbevolen remvloeistof: DOT 4

Voorwielophanging:

- Type: Telescoopvork
- Veer/schokdempertype: Schroefveer/oliedemper
- Veerweg: 120.0 mm (4.72 in)

Achterwielophanging:

- Type: Achterbrug (link-ophanging)
- Veer/schokdempertype: Schroefveer/gas-oliedemper
- Veerweg: 120.0 mm (4.72 in)

Elektrische installatie:

Ontstekingsstelsel:

Transistorontsteking (digitaal)

Laadsysteem:

Wisselstroomdynamo met permanente magneten

Accu:

Model:

YTZ10S

Voltage, capaciteit:

12 V, 8.6 Ah

Koplamp:

Type gloeilamp:

Halogeenlamp

Gloeilampen voltage, wattage × aantal:

Koplamp:

12 V, 55.0 W × 2

Achterlicht/remlicht unit:

LED

Voorste richtingaanwijzer:

12 V, 10.0 W × 2

Achterste richtingaanwijzer:

12 V, 10.0 W × 2

Parkeerlicht:

12 V, 5.0 W × 1

Kentekenverlichting:

12 V, 5.0 W × 1

Instrumentenverlichting:

LED

Controlelampje vrijstand:

LED

Controlelampje grootlicht:

LED

Waarschuwinglampje olieniveau:

LED

Controlelampje richtingaanwijzers:

LED

Controlelampje brandstofniveau:

LED

Waarschuwinglampje

koelvloeistoftemperatuur:

LED

Waarschuwinglampje motorstoring:

LED

Controlelampje startblokkering:

LED

Controlelampje schakelmoment:

LED

Zekeringen:

Hoofdzekering:

50.0 A

Koplampzekering:

15.0 A

Zekering achterlichtcircuit:

7.5 A

Zekering signaleringssysteem:

10.0 A

Zekering ontstekingsstelsel:

15.0 A

Zekering radiatorkoelvin:

15.0 A × 2

Zekering brandstofinjectiesysteem:

15.0 A

Backup-zekering:

7.5 A

Zekering elektronische smookklep:

7.5 A

GEBRUIKERSINFORMATIE

DAU26351

Identificatienummers

Noteer het sleutelnummer, het voertuigidentificatienummer en de modelinformatiesticker in onderstaande ruimtes. Deze nummers heeft u nodig om reserveonderdelen bij een Yamaha dealer te bestellen of wanneer uw machine is gestolen.

SLEUTELIDENTIFICATIE NUMMER:

VOERTUIGIDENTIFICATIE NUMMER:

MODELINFORMATIESTICKER:

Sleutelnummer

DAU26381

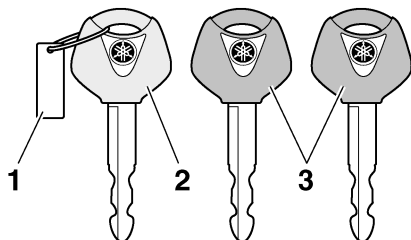

1. Sleutelnummer
2. Codeersleutel (rood bovendee)l)
3. Standaard sleutels (zwart bovendee)l)

Het sleutelnummer is ingeslagen op het sleutelplaatje. Noteer dit nummer in het daartoe bestemde vakje en gebruik dit als referentie bij het bestellen van een nieuwe sleutel.

Voertuigidentificatienummer

DAU26400

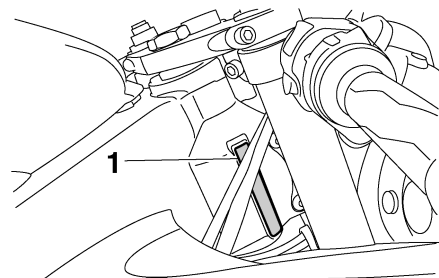

1. Voertuigidentificatienummer

Het voertuigidentificatienummer is ingeslagen op de balhoofdbuis. Noteer dit nummer in het daartoe bestemde vakje.

OPMERKING: _____

Het voertuigidentificatienummer is bedoeld voor identificatie van uw motorfiets en kan worden gebruikt om uw motor in uw land aan te melden voor kentekenregistratie.

Modelinformatiesticker

DAU26520

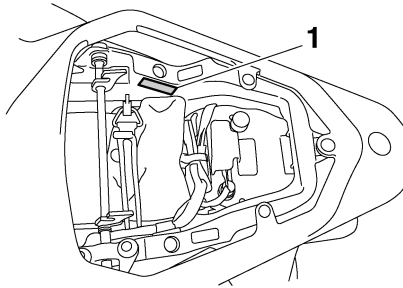

1. Modelinformatiesticker

De modelinformatiesticker is onder het duozadel bevestigd aan het frame. (Zie pagina 3-18.) Noteer de informatie op deze sticker in het daartoe bestemde vakje. Deze informatie is nodig om reserve-onderdelen te bestellen bij een Yamaha dealer.

DAU38931

Voor rijden zonder passagier

Voor het rijden zonder passagier hebt u bij de aankoop van uw voertuig apart een speciaal afdekpaneel ontvangen ter vervanging van het duozadel, plus afdekpanelen die na het verwijderen van de passagiersvoetsteunen in de stroomlijnpaneelopeningen kunnen worden geplaatst. Laat deze afdekpanelen door een Yamaha dealer aanbrengen en verwijderen, en wijzig indien nodig de registratiedocumentatie voor het aantal personen.

INDEX

A

- Aandrijfketting, reinigen en smeren 6-25
- Accu 6-30
- Achterbrugscharnierpunten, smeren..... 6-28
- Achterlicht/remlicht unit..... 6-33
- Afstelling remlichtschakelaar 6-22
- Antidiefstal-alarmsysteem (optie)..... 3-13

B

- Bagageriembevestiging 3-25
- Banden..... 6-18
- Bougjes, controleren..... 6-10
- Brandstof..... 3-17
- Brandstofverbruik, tips voor een zuinig... 5-3

C

- Claxonschakelaar 3-14
- Contactslot/stuurslot 3-2
- Controle- en waarschuwinglampjes 3-3
- Controlelampje grootlicht 3-4
- Controlelampje schakelmoment..... 3-7
- Controlelampjes richtingaanwijzers 3-4
- Controlelampje startblokkering 3-7
- Controlelijst voor gebruik 4-2

D

- Dimlichtschakelaar..... 3-14

E

- EXUP-systeem..... 3-25

G

- Gasgreep en gaskabel, controleren en smeren..... 6-26
- Gereedschapset..... 6-1
- Gloeilamp kentekenverlichting, vervangen..... 6-34
- Gloeilamp richtingaanwijzer, vervangen..... 6-34

H

- Helmborgkabel 3-19

I

- Identificatienummers 9-1
- Inrijperiode 5-3

K

- Kabels, controleren en smeren..... 6-26
- Klepspelning 6-18
- Koelvloeistof 6-14
- Koplampgloeilamp, vervangen 6-32
- Koppelingshendel 3-15
- Koppelingshendel, vrije slag afstellen..... 6-21

L

- Let op, matkleur 7-1
- Lichtsignaalschakelaar 3-14
- Locaties van onderdelen 2-1
- Luchtfilterelement 6-17

M

- Modelinformatiesticker..... 9-2
- Motorolie en oliefilterpatroon 6-11
- Multifunctioneel display 3-7

N

- Noodstopshakelaar..... 3-14

O

- Ondersteunen van de motorfiets 6-35

P

- Parkeerlichtgloeilamp 6-35
- Parkeren 5-4
- Periodiek smeer- en onderhoudsschema..... 6-2
- Problemen oplossen..... 6-39

R

- Rem- en koppelingshendels, controleren en smeren..... 6-27
- Rem- en schakelpedalen, controleren en smeren..... 6-27
- Remhendel..... 3-15
- Rempedaal..... 3-16
- Remvloeistofniveau, controleren..... 6-23
- Remvloeistof, verversen..... 6-24
- Richtingaanwijzerschakelaar..... 3-14

S

- Schakelaar alarmverlichting..... 3-14
- Schakelen 5-2
- Schakelpedaal..... 3-15
- Schokdemperunit, afstellen..... 3-23
- Sleutelnummer 9-1
- Spanning aandrijfketting..... 6-24
- Specificaties 8-1
- Stalling 7-4
- Startblokkeersysteem..... 3-1
- Starten van de motor..... 5-1
- Startknop..... 3-14
- Startspersysteem 3-26
- Storingzoekschema's 6-40
- Stroomlijn- en framepanelen, verwijderen en aanbrengen 6-6
- Stuurschakelaars 3-13
- Stuursysteem, controleren 6-29

T

- Tankbeluchtngsslang/overloopslang.... 3-18
- Tankdop 3-16

U

- Uitlaatkatalysator..... 3-18

V

Veiligheidsinformatie	1-1
Verzorging	7-1
Voertuigidentificatienummer	9-1
Voor- en achterremblokken	
controleren	6-22
Voor rijden zonder passagier.....	9-2
Voorvork, afstellen	3-20
Voorvork, controleren	6-28
Vrije slag gaskabel, controleren	6-17
Vrijstandcontrolelampje	3-4

W

Waarschuwinglampje	
brandstofniveau	3-4
Waarschuwinglampje	
koelvloeistoftemperatuur	3-4
Waarschuwinglampje motorstoring.....	3-7
Waarschuwinglampje olieniveau	3-4
Wiel (achter)	6-37
Wielen.....	6-21
Wiellagers controleren.....	6-29
Wiel (voor)	6-35

Z

Zadels	3-18
Zekeringen, vervangen	6-31
Zijstandaard	3-26
Zijstandaard, controleren en smeren....	6-28



PRINTED IN THE NETHERLANDS
2006.07