



ÄGARENS HANDBOK

**YZF-R6**

**YZF-R6**

2C0-F8199-M0

## DECLARATION of CONFORMITY

We

Company: MORIC CO.,LTD.

Address: 1450-6 Mori Mori-Machi Shuchi-gun Shizuoka 437-0292 Japan

Hereby declare that the product:

Kind of equipment: IMMOBILIZER

Type-designation: SSL-00

is in compliance with following norm(s) or documents:

R&TTE Direktiv(1999/5/EC)

EN300 330-2 v1.1.1(2001-6),EN60950(2000)

Two or Three-Wheel Motor Vehicles Directive(97/24/EC:Chapter 8,EMC)

Place of issue: Shizuoka,Japan

Date of issue: 1 Aug. 2002

Revolution record		
No.	Contents	Date
1	To change contact person and integrate type-designation.	9 Jun. 2005

General manager of quality assurance div.

representative name and signature

MORIC CO., LTD.

1450-6 Mori-machi Shuchi-gun Shizuoka 437-0292 JAPAN Telephone +81-538-85-0757 Facsimile +81-538-85-0456

URL:http://www.moric.jp.com

## KONFORMITETSDEKLARATION

Vi

Company: MORIC CO.,LTD.

Adress: 1450-6 Mori Mori-Machi Shuchi-gun Shizuoka 437-0292 Japan

Deklarerar härmed att produkten:

Typ av utrustning: STARTSPÄRR

Typbeskrivning: SSL-00

är i överensstämmelse med följande norm(er) eller dokument:

R&TTE Direktiv(1999/5/EC)

EN300 330-2 v1.1.1(2001-6), EN60950(2000)

Direktivet för Två- eller Trehjuliga motorcyklar (97/24/EC: Kapitel 8, EMC)

Ort för utfärdande: Shizuoka,Japan

Datum för utfärdande: 1 aug. 2002

Varvtalsregistrering		
Nr.	Innehåll	Datum
1	För att ändra kontaktperson och integrera typbeskrivning.	9 Jun. 2005

Verkställande direktör på division kvalitetssäkring.

representants namn och underskrift

MORIC CO., LTD.

1450-6 Mori-machi Shuchi-gun Shizuoka 437-0292 JAPAN Telephone +81-538-85-0757 Facsimile +81-538-85-0456

URL:http://www.moric.jp.com

Välkommen till Yamaha och dess motorcykelvärld!

Som ägare av YZF-R6, kan du dra fördelar av den stora erfarenhet som Yamaha besitter och den senaste teknologin vad gäller design och tillverkning av högkvalitativa produkter som har gett Yamaha det goda rykte om pålitlighet.

Ta dig tid att läsa igenom denna handbok noga så att du kan njuta av alla fördelarna som din YZF-R6 har. Handboken ger dig inte bara anvisningar om hur du hanterar, kontrollerar och sköter din motorcykel, den ger dig även information om hur du ska skydda dig själv och andra från problem och skador.



Dessutom får du många tips i handboken som gör att du kan hålla din motorcykel i bästa möjliga skick. Om du har ytterligare frågor ska du inte dra dig för att fråga din Yamaha återförsäljare.

Yamaha-teamet önskar dig många säkra och trevliga körningar. Kom bara ihåg att låta säkerheten gå först!

# VIKTIG INFORMATION OM HANDBOKEN

MAU10151

Speciellt viktig information i denna handbok särskiljs genom följande:

	<b>Symbolen med en triangel innebär att du ska vara UPPMÄRKSAM! VAR PÅ DIN VAKT! DET ANGÅR DIN EGEN SÄKERHET!</b>
 <b>VARNING</b>	<b>Om du inte följer en instruktion om VARNING, kan det ge upphov till allvarlig skada eller dödsfall för motorcykelföraren, någon som står bredvid eller en person som kontrollerar eller reparerar motorcykeln.</b>
<b>FÖRSIKTIGT:</b>	<b>FÖRSIKTIGT indikerar att du måste följa anvisningarna för att inte skada motorcykeln.</b>
<b>OBS:</b>	<b>OBS är en viktig information för att underlätta vissa handhavanden.</b>

## OBS:

- Denna handbok bör betraktas som en permanent del av motorcykeln och bör följa med den även om motorcykeln säljes.
- Yamaha har alltid som mål att förbättra produktdesign och kvalitet. Av denna anledning, medan denna handbok innehåller den senaste tillgängliga produktinformationen, kan det förekomma vissa skillnader mellan motorcykeln och denna handbok. Om du har några frågor angående denna handbok, kan du ta kontakt med din Yamaha återförsäljare.

MWA10030

## **VARNING**

**LÄS HELA DENNA HANDBOK ORDENTLIGT INNAN DU BÖRJAR ANVÄNDA MOTORCYKELN.**

\* Produkt och specifikationer kan ändras utan föregående meddelande.

# **VIKTIG INFORMATION OM HANDBOKEN**

---

---

MAU10200

**YZF-R6  
ÄGARENS HANDBOK  
©2005 av Yamaha Motor Co., Ltd.  
1:a utgåva, September 2005  
Alla rättigheter förbehållna.  
Omtryck eller obehörig användning  
utan skriftligt tillstånd från  
Yamaha Motor Co., Ltd.  
är uttryckligen förbjuden.  
Tryckt i Nederländerna.**

# INNEHÅLL

<b>SÄKERHETSFÖRESKRIFTER</b> .....	1-1	Avstängningssystem för tändkrets .....	3-27	Justering av kopplingshandtagets spel .....	6-21
<b>BESKRIVNING</b> .....	2-1	<b>KONTROLLER FÖRE START</b> .....	4-1	Justering av bromsljuskontakten .....	6-22
Sedd från vänster .....	2-1	Kontrollista före körning .....	4-2	Kontroll av bromsbelägg fram och bak .....	6-22
Sedd från höger.....	2-2	<b>HANTERING OCH VIKTIGA PUNKTER VID KÖRNING</b> .....	5-1	Kontroll av bromsvätskenivån .....	6-23
Reglage och instrument.....	2-3	Start av motorn .....	5-1	Byte av bromsvätska .....	6-24
<b>INSTRUMENT OCH KONTROLLFUNKTIONER</b> .....	3-1	Växling .....	5-2	Kedjespänning .....	6-24
Startspärrsystem .....	3-1	Tips för att sänka bränsleförbrukningen .....	5-3	Rengöring och smörjning av kedjan .....	6-26
Huvudströmbrytare/styrlås .....	3-2	Inkörning av motorn .....	5-3	Kontroll av och smörjning av kablar .....	6-26
Indikerings- och varningslampor .....	3-3	Parkering .....	5-4	Kontroll av och smörjning av gashandtag och kabel .....	6-27
Multi-funktionsmätare .....	3-7	<b>REGELBUNDEN SKÖTSEL OCH MINDRE REPARATIONER</b> .....	6-1	Kontroll av och smörjning av bromspedal och växelpedal .....	6-27
Stöldlarm (extra utrustning) .....	3-13	Ägarens verktygssats .....	6-1	Kontroll av och smörjning av broms- och kopplingshandtag .....	6-28
Styrarmaturer .....	3-13	Tabell för regelbunden skötsel och smörjning .....	6-2	Kontroll av och smörjning av sidostöd .....	6-28
Kopplingshandtag .....	3-15	Lossa och sätta fast kåpor och paneler .....	6-6	Smörjning av svingarmens ledpunkter .....	6-29
Växelpedal .....	3-15	Kontroll av tändstiften .....	6-10	Kontroll av framgaffeln .....	6-29
Bromshandtag .....	3-15	Motorolja och oljefilterinsats .....	6-11	Kontroll av styrningen .....	6-30
Bromspedal .....	3-16	Kylvätska .....	6-14	Kontroll av hjullager .....	6-30
Tanklock .....	3-16	Lufffilter .....	6-17	Batteri .....	6-31
Bränsle .....	3-17	Kontroll av gaskabelns spel .....	6-18	Byte av säkringar .....	6-32
Bränsletankens ventilations-/överloppsslang .....	3-18	Ventilspel .....	6-18	Byte av strålkastarlampa .....	6-33
Katalysator .....	3-18	Däck .....	6-18	Bakljus/bromsljus .....	6-35
Sadlar .....	3-19	Gjutna fälgar .....	6-21	Byte av blinkerslampa .....	6-35
Hjälmhållarkabel .....	3-20				
Justering av framgaffeln .....	3-21				
Justering av stötdämpare .....	3-23				
Fästen för bagagerem .....	3-25				
EXUP-system .....	3-26				
Sidostöd .....	3-26				

Byte av nummerskyllsbelysning .....	6-35
Parkeringsljusets lampa .....	6-36
Ställa motorcykeln .....	6-36
Framhjul .....	6-37
Bakhjul .....	6-39
Felsökning .....	6-41
Felsökningsschema .....	6-42

## **SKÖTSEL OCH FÖRVARING AV**

<b>MOTORCYKELN</b> .....	7-1
Skötsel .....	7-1
Förvaring .....	7-3

## **SPECIFIKATIONER** .....

<b>KONSUMENTINFORMATION</b> .....	9-1
Identifikationsnummer .....	9-1
Vid ensamkörning .....	9-2



# SÄKERHETSFÖRESKRIFTER

1

MAU10281

MOTORCYKLAR KÖR I ETT SPÅR. SÄKER HANTERING OCH ANVÄNDNING BEROR PÅ KORREKT KÖRTEKNIK SÅ VÄL SOM FÖRARENS KUNSKAPER. ALLA FÖRARE SKA KUNNA FÖLJANDE INNAN DE KÖR DENNA MOTORCYKEL.

HAN ELLER HON SKA:

- FÅ NOGGRANNA ANVISNINGAR AV EN KUNNIG PERSON OM ALLA ASPEKTER AV MOTORCYKELKÖRNING.
- IAKTTA VARNINGAR OCH UNDERHÅLLSKRAV I ÄGARENS HANDBOK.
- FÅ BEHÖRIG UTBILDNING I SÄKER OCH KORREKT KÖRTEKNIK.
- FÅ PROFESSIONELL TEKNISK SERVICE ENLIGT ÄGARENS HANDBOK OCH/ELLER NÄR DET MEKANISKA SKICKET KRÄVER DET.

## Säker körning

- Utför alltid kontroller före körning. Noggranna kontroller kan förhindra olyckor.
- Denna motorcykel är konstruerad för att bära föraren och en passagerare.
- Att bilister inte upptäcker och känner igen motorcyklar i trafiken är den dominerande orsaken till olyckor mellan bilar och motorcyklar. Många olyckor orsakas av bilförare som inte ser motorcykeln. Att göra sig själv synlig verkar vara ett mycket effektivt sätt att minska risken för denna typ av olyckor.

### Alltså:

- Använd en ljus jacka.
- Var extra försiktig när du närmar dig och kör genom korsningar, eftersom korsningar är de vanligaste platserna för motorcykelolyckor.

- Kör där bilisterna kan se dig. Undvik att köra i bilisternas döda vinkel.
- Många olyckor inbegriper oerfarna förare. Det är faktisk så att många förare som är inblandade i olyckor inte har giltigt motorcykelkörkort.
  - Se till att du är behörig och enkelt lånar ut motorcykeln andra behöriga förare.
  - Känn din kompetens och din begränsning. Om du håller dig inom dina begränsningar kan det hjälpa dig undvika olyckor.
  - Vi rekommenderar att du övar dig på att köra motorcykeln där det inte finns någon trafik tills du känner motorcykeln och alla dess reglage ordentligt.
- Många olyckor orsakas av att föraren gör fel. Ett vanligt fel som förarna gör är stora svängar på grund



av FÖR HÖG HASTIGHET eller felaktig kurvtagning (otillräcklig lutningsvinkel för hastigheten).

- Följ alltid hastighetsbegränsningarna och kör aldrig fortare än vad väglaget och trafikförhållandena medger.
- Blinka alltid innan du svänger eller byter fil. Se till att bilisterna kan se dig.
- Förarens och passagerarens kroppsställningar är viktiga för korrekt körning.
  - Föraren ska ha båda händerna på styret och båda fötterna på förarens fotstöd under körning, för att kunna behålla kontrollen över motorcykeln.
  - Passageraren ska alltid hålla i föraren, sitsremmen eller handtaget, i förekommande fall, med båda händerna och ha båda fötterna på passagerarens fotstöd.
  - Kör aldrig med passagerare om inte han eller hon kan ha båda fötterna ordentligt på passagerarens fotstöd.
- Kör aldrig alkohol- eller narkotikapåverkad.

- Denna motorcykel är endast konstruerad för att köra på vägar. Den är inte lämplig för terrängkörning.

### Skyddskläder

De flesta dödsolyckor med motorcyklar beror på huvudskador. Att använda hjälm är den allra främsta faktorn för att förhindra eller minska huvudskador.

- Använd alltid en godkänd hjälm.
- Använd ansiktsskydd eller glasögon. Vind i oskyddade ögon kan bidra till försämrad syn som kan försena upptäckten av faror.
- Att använda jacka, kraftiga stövlar, byxor, handskar etc., är effektivt för att förhindra eller minska skrubbsår och skärsår.
- Använd aldrig löst sittande kläder, eftersom de kan fastna i reglagespakar, fotstöd eller i hjulen och orsaka skador eller en olycka.
- Rör aldrig vid motorn eller avgasystemet under eller efter körning. De blir mycket heta och kan orsaka

brännskador. Använd alltid skyddskläder som täcker benen, anklarna och fötterna.

- Passagerare ska också iaktta försiktighetsåtgärderna ovan.

### Modifieringar

Modifieringar av denna motorcykel som inte godkänts av Yamaha, eller borttagningen av originalutrustning, kan göra motorcykeln osäker att köra och kan orsaka allvarliga personskador. Modifieringar kan även göra det olagligt att använda motorcykeln.

### Last och tillbehör

Om du sätter på tillbehör på motorcykeln eller lastar den kan stabiliteten och hanteringen påverkas negativt om motorcykelns viktfordelning ändras. För att undvika risken för olyckor, var ytterst försiktig när du lastar motorcykeln eller sätter på tillbehör på den. Var extra försiktig när du kör en motorcykel med last eller tillbehör. Det finns några allmänna riktlinjer att följa när du lastar motorcykeln eller sätter på tillbehör på den:

# SÄKERHETSFÖRESKRIFTER

1

## Lastning

Totala vikten för förare, passagerare, tillbehör och last får inte överstiga den maximala lasten.

### **Maxlast:**

193 kg (425 lb)

När du lastar inom denna gräns, tänk på följande:

- Lasten och tillbehörens vikt ska hållas så låg och så nära motorcykeln som möjligt. Se till att fördela vikten så jämnt som möjligt på båda sidor av motorcykeln för att minimera obalans och instabilitet.
- Vikt som rör sig kan orsaka plötslig obalans. Se till att tillbehör och last är ordentligt fastsatta på motorcykeln innan du kör. Kontrollera tillbehörsfästen och lastremmar ofta.
- Fäst aldrig stora eller tunga föremål på styret, framgaffeln eller framskärmen. Sådana föremål, in-

klusive last som sovsäckar, sjösäckar eller tält, kan skapa instabil hantering eller långsam styrning.

## Tillbehör

Originaltillbehör från Yamaha är speciellt konstruerade för användning på denna motorcykel. Eftersom Yamaha inte kan testa alla andra tillbehör som finns, måste du själv ta ansvar för att välja ut, montera och använda tillbehör som inte kommer från Yamaha. Var ytterst försiktig när du väljer och monterar tillbehör.

Tänk på följande riktlinjer, så väl som de under "Last" när du monterar tillbehör.

- Montera aldrig tillbehör eller ha last som minskar motorcykelns prestanda. Kontrollera tillbehöret noggrant innan du använder det för att säkerställa att det inte på något sätt minskar markfrigången eller lutningen vid kurvtagning, begränsar

fjädringens utslag, styrutslaget eller manövreringen av reglage, eller skymmer lampor och reflektorer.

- Tillbehör som sitter på styret eller på framgaffeln kan skapa instabilitet på grund av felaktig viktfordelning eller ändringar i aerodynamik. Om man sätter på tillbehör på styret eller framgaffeln, måste de vara så lätta och så få som möjligt.
- Skrymmande eller stora tillbehör kan påverka motorcykelns stabilitet allvarligt på grund av aerodynamisk påverkan. Vinden kan försöka lyfta motorcykeln, eller kan motorcykeln bli instabil vid sidvindar. Sådana tillbehör kan även orsaka instabilitet när man kör om eller blir omkördd av stora fordon.
- Vissa tillbehör kan förskjuta föraren från dennas normala körställning. Denna felaktiga körställning begränsar förarens rörelsefrihet och kan minska

styrförmågan. Därför rekommenderar vi inte sådana tillbehör.

- Var försiktig när du monterar elektriska tillbehör. Om elektriska tillbehör överskrider kapaciteten i motorcykelns elektriska system kan elfel uppstå, vilket kan orsaka en farlig förlust av ljus eller motorkraft.

### **Bensin och avgaser**

- **BENSIN ÄR MYCKET BRANDFARLIGT:**
  - Stäng alltid av motorn när du tankar.
  - Var försiktig så att du inte spiller bensin på motorn eller avgasystemet vid tankning.
  - Tanka aldrig medan du röker eller i närheten av öppen låga.
- Starta aldrig motorn eller kör den inomhus under någon längre tid. Avgaserna är giftiga och kan orsaka medvetslöshet eller dödsfall på kort tid. Kör alltid motorcykeln där det finns tillräcklig ventilation.

- Stäng alltid av motorn innan du lämnar motorcykeln utan uppsikt och ta ur nyckeln ur huvudströmbrytaren. När du parkerar motorcykeln, observera följande:
  - Motorn och avgasröret kan vara varma. Parkera därför inte motorcykeln där fotgängare eller barn kan råka beröra dessa varma delar.
  - Parkera inte motorcykeln i en backe eller på mjukt underlag, eftersom den då kan välta.
  - Parkera inte motorcykeln nära brandfarligt material, (t.ex. en fotogenvärmare, eller nära öppen låga), eftersom det kan ta eld.
- När du transporterar motorcykeln i ett annat fordon, se till att den står upprätt. Om motorcykeln lutar, kan bensin läcka ut ur bränsletanken.
- Om du skulle råka svälja bensin, inandas mycket bensinångor eller få bensin i ögonen, uppsök genast läkare. Om du får bensin på huden

eller kläderna, tvätta omedelbart området med tvål och vatten och byt kläder.

## Sedd från vänster

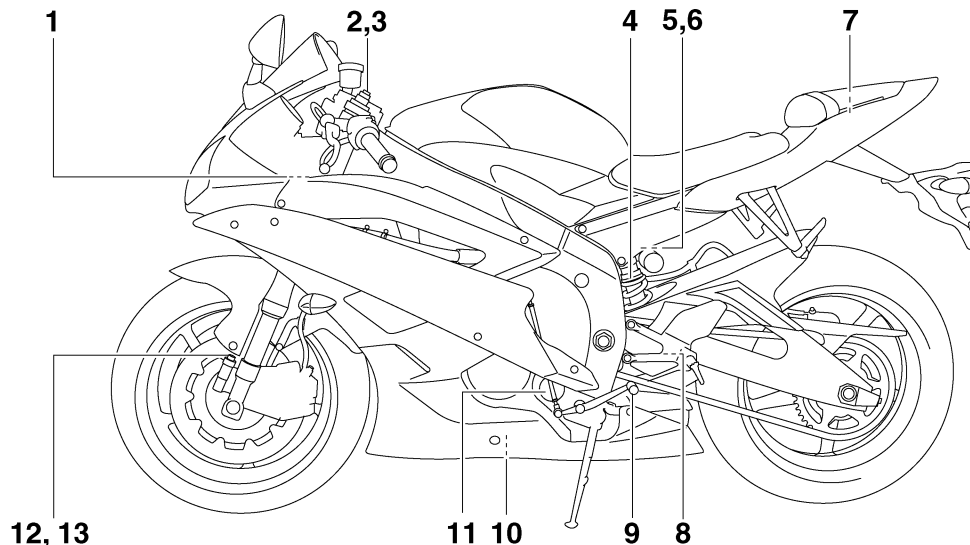

1. Säkringsbox 2 (se sidan 6-32)
2. Justerskruv för framgaffelns fjäderförspänning (se sidan 3-21)
3. Justerskruv för framgaffelns dämpning vid återfjädring (se sidan 3-21)
4. Justeringsring för stötdämparens fjäderförspänning (se sidan 3-23)
5. Justerskruv för stötdämparens kompressionsdämpning (för snabb kompressionsdämpning) (se sidan 3-23)
6. Justerskruv för stötdämparens kompressionsdämpning (för långsam kompressionsdämpning) (se sidan 3-23)
7. Ägarens verktygssats (se sidan 6-1)
8. Justerskruv för stötdämparens återfjädringsdämpning (se sidan 3-23)
9. Växelpedal (se sidan 3-15)
10. Oljeavtagningsplugg (se sidan 6-11)
11. Oljefilterinsats (se sidan 6-11)
12. Justerbult för framgaffelns dämpkraft vid kompression (för snabb kompressionsdämpning) (se sidan 3-21)
13. Justerbult för framgaffelns dämpkraft vid kompression (för långsam kompressionsdämpning) (se sidan 3-21)

## Sedd från höger

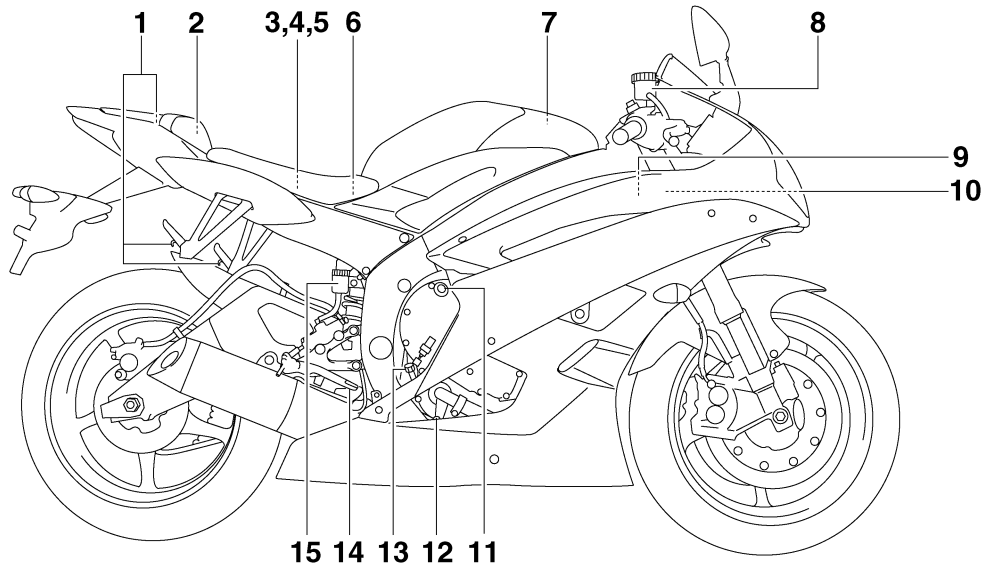

1. Fäste för bagagerem (se sidan 3-25)
2. Hjälmhållare (se sidan 3-20)
3. Säkringsbox 1 (se sidan 6-32)
4. Huvudsäkring (se sidan 6-32)
5. Säkring för bränsleinsprutningssystem (se sidan 6-32)
6. Batteri (se sidan 6-31)
7. Luffilter (se sidan 6-17)
8. Bromsvätskebehållare, fram (se sidan 6-23)
9. Kylvätskelock (se sidan 6-14)
10. Kylvätskebehållare (se sidan 6-14)
11. Påfyllningsplugg för motorolja (se sidan 6-11)
12. Avtappningsplugg för kylvätska (se sidan 6-15)
13. Oljesticka (se sidan 6-11)
14. Bromspedal (se sidan 3-16)
15. Bromsvätskebehållare, bak (se sidan 6-23)

## Reglage och instrument

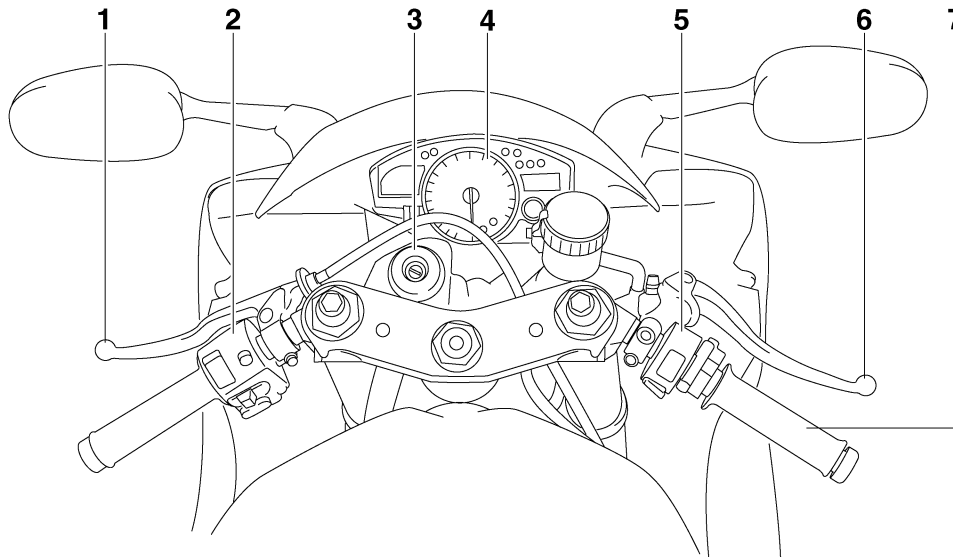

1. Kopplingshandtag (se sidan 3-15)
2. Styrarmaturer, vänster (se sidan 3-13)
3. Huvudströmbrytare/styrlås (se sidan 3-2)
4. Multi-funktionsmätare (se sidan 3-7)
5. Styrarmaturer, höger (se sidan 3-13)
6. Bromshandtag (se sidan 3-15)
7. Gashandtag (se sidan 6-18)

## Startspärrsystem

MAU10972



1. Kodåterregistreringsnyckel (rött grepp)
2. Standardnycklar (svart grepp)

Denna motorcykel är utrustad med ett startspärrsystem som förhindrar stöld genom att återregistrera koderna i standardnycklarna. Systemet består av följande.

- en kodåterregistreringsnyckel (med ett rött grepp)
- två standardnycklar (med ett svart grepp) som kan återregistreras med nya koder
- en transponder (som sitter i kodåterregistreringsnyckeln)
- en startspärrenhet
- en ECU

- en indikeringslampa för startspärrsystem (Se sidan 3-3.)
- Nyckeln med det röda greppet används för att registrera koder i varje standardnyckel. Eftersom återregistrering är en komplicerad åtgärd bör du ta motorcykeln tillsammans med alla tre nycklarna till en Yamaha återförsäljare för att få dem återregistrerade. Använd inte nyckeln med det röda greppet för att köra motorcykeln. Den ska bara användas för återregistrering av standardnycklarna. Använd alltid en standardnyckel för att köra motorcykeln.

MCA11820

### FÖRSIKTIGT:

- **HÅLL REDA PÅ KODÅTERREGISTRERINGSNYCKELN SÅ ATT DU INTE TAPPAR BORT DEN! KONTAKTA DIN ÅTERFÖRSÄLJARE OM DU TAPPAR BORT DEN!** Om du tappar bort kodåterregistreringsnyckeln är det omöjligt att registrera nya koder i standardnycklarna. Standardnycklarna kan fortfarande användas för att starta motorcykeln, men om en ny kod krävs (dvs, om en ny standardnyckel tillverkas eller om du tappar bort

alla nycklar), måste hela startspärrsystemet bytas. Av denna anledning bör du bara använda standardnycklar och hålla kodåterregistreringsnyckeln i säkert förvar.

- Doppa inte någon nyckel i vatten.
- Utsätt inte någon nyckel för alltför höga temperaturer.
- Placera inte någon nyckel i närheten av magneter (tänk på att även högtalare har magneter).
- Lägg inga tunga föremål på någon nyckel.
- Slipa inte eller förändra formen på någon nyckel.
- Ta inte isär plastdelen på någon nyckel.
- Sätt inte två nycklar för samma startspärrsystem på samma nyckelring.
- Håll standardnycklarna samt nycklarna till startspärrsystemet borta från motorcykelns återregistreringsnyckel.
- Håll andra nycklar för startspärrsystem borta från huvudströmbrytaren eftersom det kan ge upphov till signalstörning.

# INSTRUMENT OCH KONTROLLFUNKTIONER

## Huvudströmbrytare/styrlås

MAU10471

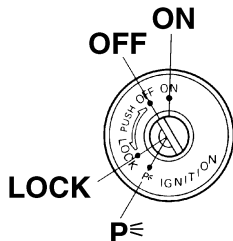

Reglaget för huvudströmbrytare/styrlås hanterar tändningen och belysningen och används även för att låsa styrningen.

**OBS:** Försäkra dig om att du använder en standardnyckel (med svart grepp) för normal användning av motorcykeln. För att minimera risken att du tappar bort kodåterregistreringsnyckeln (rött grepp) bör du hålla den i säkert förvar och bara använda den för kodåterregistrering.

### ON

Alla elkretsar matas med ström, instrumentbelysningen, bakljuset, nummerskyltsbelysningen och parkeringsljuset tänds och motorn kan startas. Det går inte att ta ur nyckeln.

**OBS:** Strålkastaren tänds automatiskt när motorn startat och lyser till dess nyckeln vrids till "OFF", även om motorn tjuvstannar.

### OFF

Alla elektriska system är avstängda. Det går att ta ur nyckeln.

### LOCK

Styrlåset är låst och alla elektriska system är avstängda. Det går att ta ur nyckeln.

MAU38530

## För att låsa styrningen

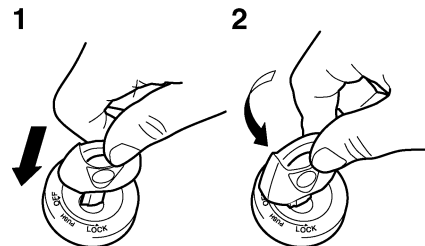

1. Tryck.
2. Vrid.

1. Vrid styret helt och hållet till vänster.
2. Med nyckeln i läge "OFF", tryck in den och vrid den till "LOCK".
3. Ta ur nyckeln.

MAU10660

MAU10680



## För att låsa upp styrningen

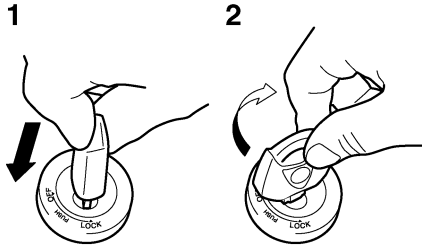

1. Tryck.
2. Vrid.

Tryck in nyckeln och vrid den till "OFF".

MWA10060

## **! VARNING**

Vrid aldrig nyckel till "OFF" eller "LOCK" medan motorcykeln rullar eftersom alla elektriska system stängs av vilket kan leda till att du tappat kontrollen över motorcykeln. Se till att du har stannat helt innan du vrider nyckeln till "OFF" eller "LOCK".

## **P** (Parkering)

Styrlåset är låst och bakljus, nummer-skyllsbelysning och parkeringsljus lyser. Varningsblinkers och blinkers kan sättas på, men alla andra elektriska system är avstängda. Det går att ta ur nyckeln.

Styrningen måste vara låst innan nyckeln kan vridas till "P".

MAU34341

MCA11020

## **FÖRSIKTIGT:**

Använd inte parkeringsläget under någon längre tid eftersom batteriet kan laddas ur.

## Indikerings- och varningslampor

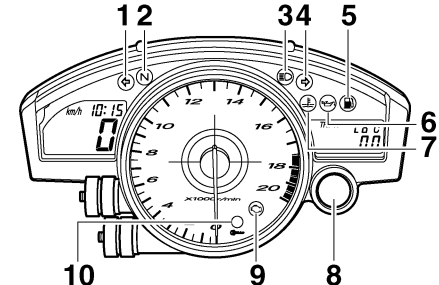

1. Indikeringslampan för vänsterblinkers "←"
2. Indikeringslampan för neutralläge "N"
3. Indikeringslampan för helljus "☉"
4. Indikeringslampan för högerblinkers "→"
5. Varningslampan för bränslenivå "⛽"
6. Varningslampan för oljenivå "🛢"
7. Varningslampan för kylvätsketemperatur "🌡"
8. Indikeringslampan för växling
9. Varningslampan för motorproblem "🔧"
10. Indikeringslampan för startspärrsystem

## Indikeringslampor för blinkers "←" och "→"

Motsvarande indikeringslampan blinkar när blinkersomkopplaren vrids åt vänster eller höger.

MAU11003

MAU11030

# INSTRUMENT OCH KONTROLLFUNKTIONER

3

## Indikeringslampa för neutralläge “”

Denna indikeringslampa tänds när växeln ligger i friläge.

## Indikeringslampa för helljus “”

Denna indikeringslampa tänds när helljuset slås på.

## Varningslampa för oljenivå “”

Denna varningslampa tänds när det är för lite olja i motorn.

Varningslampans elektriska krets kan kontrolleras genom att vrida nyckeln till läge “ON”.

Om varningslampan inte tänds och lyser ett par sekunder för att sedan slockna, bör du be en Yamaha återförsäljare kontrollera elkretsen.

### OBS: \_\_\_\_\_

- Även om du har tillräckligt mycket olja i motorn kan varningslampan för oljenivå blinka om du kör i en backe eller om du accelererar eller bromsar kraftigt, med detta är inget fel.

- Denna modell är även utrustad med en självtestande komponent för avkänningen av oljenivå. Om kretsen för oljeavkänning är felaktig, kommer följande cykel att upprepas tills det att felet är åtgärdat: Varningslampan för oljenivå blinkar tio gånger och slocknar sedan under 2.5 sekunder. Om detta inträffar, låt en Yamaha återförsäljare kontrollera motorcykeln.

## Varningslampa för bränslenivå “”

Denna varningslampa tänds när bränslenivån sjunker under cirka 3.5 L (0.92 US gal) (0.77 Imp.gal). När detta inträffar bör du tanka så snart som möjligt.

Varningslampans elektriska krets kan kontrolleras genom att vrida nyckeln till läge “ON”.

Om varningslampan inte tänds och lyser ett par sekunder för att sedan slockna, bör du be en Yamaha återförsäljare kontrollera elkretsen.

### OBS: \_\_\_\_\_

Denna modell är även utrustad med en självtestande komponent för avkänningen av bränslenivå. Om kretsen för bränsleavkänning är felaktig, kommer följande cykel att upprepas tills det att felet är åtgärdat: Varningslampan för bränslenivå blinkar åtta gånger och slocknar sedan under 3.0 sekunder. Om detta inträffar, låt en Yamaha återförsäljare kontrollera motorcykeln.

## Varningslampa för kylvätsketemperatur “”

Denna varningslampa tänds när motorn är överhettad. Om detta inträffar måste du stanna motorn omedelbart och låta den kallna.

Varningslampans elektriska krets kan kontrolleras genom att vrida nyckeln till läge “ON”.

Om varningslampan inte tänds och lyser ett par sekunder för att sedan slockna, bör du be en Yamaha återförsäljare kontrollera elkretsen.

MCA10020

**FÖRSIKTIGT:** \_\_\_\_\_

Låt inte motorn gå om den är överhettad.

---

# INSTRUMENT OCH KONTROLLFUNKTIONER

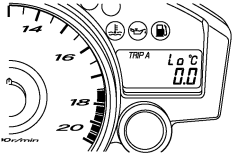
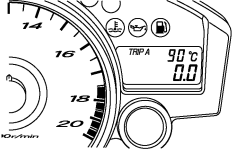
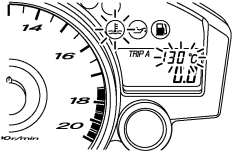
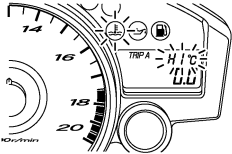
Kylvätska temperatur	Displayen visar	Tillstånd	Att göra
<p>Under 39 °C (Under 103 °F)</p>		<p>Meddelandet "LO" visas.</p>	<p>OK. Du kan fortsätta köra.</p>
<p>40–116 °C (104–242 °F)</p>		<p>Temperaturen visas.</p>	<p>OK. Du kan fortsätta köra.</p>
<p>117–134 °C (243–274 °F)</p>		<p>Temperaturdisplayen blinkar. Varningslampan tänds.</p>	<p>Stanna motorcykeln och låt den gå på tomgång till dess att temperaturen sjunker. Om temperaturen inte sjunker måste du stänga av motorn. (Se sidan 6-42.)</p>
<p>Över 135 °C (Över 275 °F)</p>		<p>Meddelandet "HI" blinkar. Varningslampan tänds.</p>	<p>Stanna motorn och låta den kallna. (Se sidan 6-42.)</p>

## Varningslampa för motorproblem MAU11530

Denna varningslampa tänds eller blinkar när det är fel på någon elektrisk krets som övervakar motorn. Om detta inträffar, låt en Yamaha återförsäljare kontrollera det självtestande systemet. (Se sidan 3-7 för en förklaring av den självtestande komponenten.)

Varningslampans elektriska krets kan kontrolleras genom att vrida nyckeln till läge "ON". Om varningslampan inte tänds och lyser ett par sekunder för att sedan slockna, bör du be en Yamaha återförsäljare kontrollera elkretsen.

## Indikeringslampa för växling MAU11571

Denna indikeringslampa kan ställas in så att den tänds och slocknar vid önskad motorvarvtal och används för att informera när växling upp eller ner ska ske.

Indikeringslampans elektriska krets kan kontrolleras genom att vrida nyckeln till läge "ON".

Om indikeringslampan inte tänds och lyser ett par sekunder för att sedan slockna, bör du be en Yamaha återförsäljare kontrollera elkretsen. (Se sidan 3-7 för

en detaljerad förklaring om funktionen på denna indikeringslampa och hur du ställer in den.)

## Indikeringslampa för startspärrsystem MAU38620

Indikeringslampans elektriska krets kan kontrolleras genom att vrida nyckeln till läge "ON".

Om indikeringslampan inte tänds och lyser ett par sekunder för att sedan slockna, bör du be en Yamaha återförsäljare kontrollera elkretsen.

När nyckeln har vridits till "OFF" och 30 sekunder har gått, kommer indikeringslampan för startspärrsystemet att blinka för att visa att startspärrsystemet är aktiverat. Efter 24 timmar kommer indikeringslampan att sluta blinka, men startspärrsystemet är fortfarande aktiverat.

Denna modell är även utrustad med en självtestande komponent för startspärrsystemet. (Se sidan 3-7 för en förklaring av den självtestande komponenten.)

## Multi-funktionsmätare MAU39041

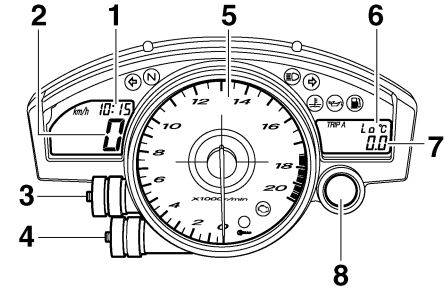

1. Klocka
2. Hastighetsmätare
3. "SELECT"-knapp
4. "RESET"-knapp
5. Varvräknare
6. Temperaturmätare för kylvätska/visare för in-sugningslufttemperatur
7. Vägmätare/tripmätare/tripmätare för bränsle-reserv/stoppur
8. Indikeringslampa för växling

## **! VARNING**

**Stanna motorcykeln innan du ändrar några inställningar på multi-funktionsmätaren.**

Multi-funktionsmätaren är utrustad med följande:

# INSTRUMENT OCH KONTROLLFUNKTIONER

MCA10031

- en hastighetsmätare (som visar hur fort du kör)
- en varvräknare (som visar motorvarvtalet)
- en vägmätare (som visar den totala körsträckan)
- två tripmätare (som visar hur långt motorcykeln har gått efter senaste nollställning)
- en tripmätare för bränslereserv (som visar hur långt motorcykeln har gått sedan varningslampan för bränslenivån tändes)
- ett stoppur
- en klocka
- en mätare för kylvätsketemperatur
- en mätare för insugningslufttemperatur
- en självtestande komponent
- ett inställningsläge för styrkan i displayvisning och motorvarvsindikering för växlingsläge

## OBS:

- Nyckeln måste vara vriden till "ON" innan du trycker på knapparna "SELECT" eller "RESET".

- Endast för U.K.: För att ställa om displayvisningen på hastighetsmätaren och vägmätaren/tripmätaren mellan kilometer och miles, tryck på knappen "SELECT" och håll inne den under minst en sekund.

## Varvräknare

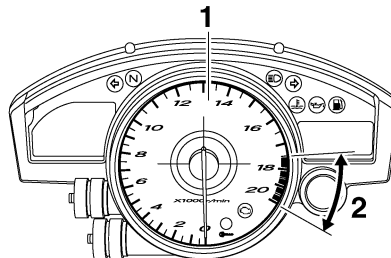

1. Varvräknare
2. Varvräknarens röda fält

Den elektriska varvräknaren ger fören möjlighet att se vilket varvtal som motorn har och anpassa körningen till motorns bästa varvtalsområde.

När tändningsnyckeln vrids till "ON", kommer varvräknarens nål att svepa över hela varvtalsområdet och sedan återgå till noll för att testa den elektriska kretsen.

## FÖRSIKTIGT:

Undvik att varva motorn över det röda fältet på varvräknaren.

Rött fält: 17500 varv/min och högre

## Klock-läge

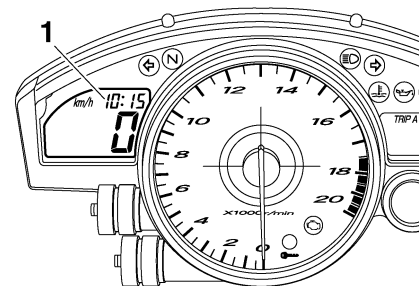

1. Klocka

Vrid nyckeln till "ON".

## För att ställa in klockan

1. Tryck in både "SELECT" och "RESET"-knapparna under minst två sekunder.
2. När siffrorna för timme börjar blinka, tryck på "RESET" för att ställa in rätt timme.

- Tryck på "SELECT" så börjar siffrorna för minut att blinka.
- Tryck på "RESET" för att ställa in minuter.
- Tryck på "SELECT" och släpp den för att starta klockan.

## Vägmätar-, tripmätar- och stoppurslägen

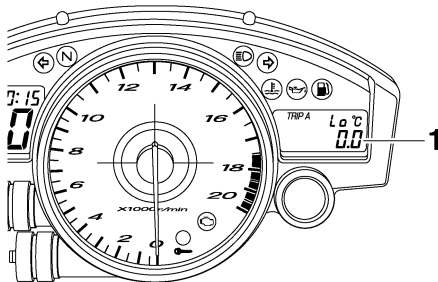

- Vägmätare/tripmätare/tripmätare för bränslereserv/stoppur

Tryck på "SELECT" för att växla mellan vägmätarläge "ODO", tripmätarlägena "TRIP A" och "TRIP B" och stoppuret i följande ordning:  
TRIP A → TRIP B → ODO → Stoppur  
→ TRIP A

Om varningssymbolen för bränslenivå tänds (se sidan 3-3), kommer vägmätardisplayen att automatiskt ändras till att visa tripmätare för bränslereserv "F-TRIP" och börja räkna från denna punkt. Om det inträffar kan du genom att trycka på "SELECT" växla visningen mellan de olika tripmätarna, vägmätaren och stoppuret i följande ordning:

F-TRIP → Stoppur → TRIP A → TRIP B → ODO → F-TRIP

För att nollställa en tripmätare, välj den genom att trycka på "SELECT" och tryck sedan på "RESET" under minst en sekund. Om du inte återställer tripmätaren för bränslereserv själv, kommer den att återställas automatiskt och displayen kommer att återgå att visa föregående visningsläge när du har tankat och kört i 5 km (3 mi).

## Stoppurs-läge

För att ändra displayvisningen till stoppurs-läge, välj den genom att trycka på "SELECT". (Stoppurets siffror börjar blinka.) Släpp "SELECT" och tryck på den igen och håll den inne några sekunder tills stoppurets siffror slutar blinka.

## Standardmätning

- Tryck på "RESET" för att starta stoppuret.
- Tryck på "SELECT" för att stoppa stoppuret.
- Tryck på "SELECT" igen för att återställa stoppuret.

## Mellantidsmätning

- Tryck på "RESET" för att starta stoppuret.
- Tryck på "RESET" eller startknappen "⊖" för att läsa av mellantid. (Kolonet ":" börjar blinka.)
- Tryck på "RESET" eller startknappen "⊖" för att se sluttiden eller tryck på "SELECT" för att stanna stoppuret och visa den totala tiden.
- Tryck på "SELECT" för att nollställa stoppuret.

**OBS:** \_\_\_\_\_

För att ändra tillbaka displayvisningen till föregående visningsläge, tryck och håll inne "SELECT" i några sekunder.

\_\_\_\_\_

# INSTRUMENT OCH KONTROLLFUNKTIONER

## Temperaturmätare för kylvätska

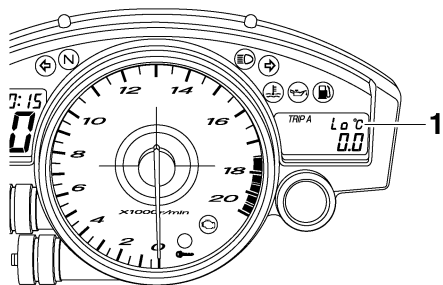

1. Temperaturmätare för kylvätska

Temperaturmätare för kylvätskan visar kylvätskans temperatur. Tryck på "RESET" för att växla visningen från kylvätskans temperatur till visning av insugningslufttemperaturen.

### OBS:

När temperaturmätare för kylvätskan är vald, visas "C" under en sekund och därefter visas kylvätskans temperatur.

MCA10020

### FÖRSIKTIGT:

Låt inte motorn gå om den är överhettad.

## Visare för insugningslufttemperatur

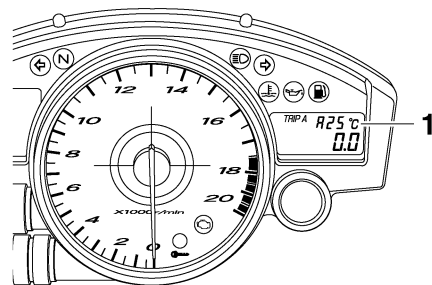

1. Visare för insugningslufttemperatur

Visare för insugningslufttemperatur visar temperaturen på den luft som sugs in i luftfiltret. Tryck på "RESET" för att växla visningen från kylvätskans temperatur till visning av insugningslufttemperaturen.

### OBS:

- Även om visning av insugningslufttemperaturen är vald, kommer varningslampan för kylvätsketemperatur att tändas om motorn är överhettad.
- När nyckeln vrids till "ON", kommer kylvätsketemperaturen automatiskt att visas även om insugningslufttemperaturen var vald att visas innan nyckeln vreds till "OFF".

- När temperaturmätare för insugningsluften är vald, visas "A" framför insugningslufttemperaturen.

## Självtestande komponenter

Denna modell är utrustad med en självtestande komponent för olika elektriska kretsar.

Om någon av dessa kretsar är felaktiga, kommer varningslampan för motorproblem att tändas och den högra displayen kommer att visa en tvåsiffrig felkod (t.ex. 11, 12, 13).

Denna modell är även utrustad med en självtestande komponent för startspärrsystemet.

Om något i startspärrsystemet är felaktigt, kommer varningslampan för startspärrsystemet att tändas och den högra displayen kommer att visa en tvåsiffrig felkod (t.ex. 51, 52, 53).

### OBS:

Om den högra displayen visar felkod 52, kan det vara på grund av en störning i transpondern. Om denna felkod uppstår, försök följande.



# INSTRUMENT OCH KONTROLLFUNKTIONER

1. Använd kodåterregistreringsnyckeln för att starta motorn.

## OBS: \_\_\_\_\_

Försäkra dig om att det inte finns några startspärnycklar i närheten av huvudströmbrytaren och ha inte mer än en startspärnyckel på samma nyckelring! Startspärnycklar kan ge upphov till signalstörningar som kan förhindra att motorn går att starta.

2. Om motorn startar, stäng av den igen och försök starta motorn med en standardnyckel.
3. Om du inte kan starta motorn med någon av standardnycklarna, ta med dig motorcykeln, kodåterregistreringsnyckeln och båda standardnycklarna till en Yamaha återförsäljare och låt dem återregistrera standardnycklarna.

Om den högra displayen visar någon felkod, bör du notera kodsiffran och sedan be en Yamaha återförsäljare kontrollera motorcykeln.

MCA11590

## FÖRSIKTIGT: \_\_\_\_\_

**Om displayen visar en felkod bör motorcykeln kontrolleras så snart som möjligt för att undvika skador på motorn.**

## Inställningsläge för styrkan i displayvisning och motorvarvsindikering för växlingsläge

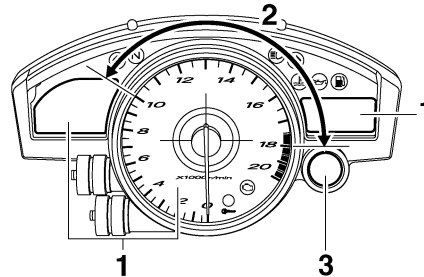

1. Styrkan i displayvisningen
2. Aktivering/avstängning av indikeringslampa för växling
3. Indikeringslampa för växling

Detta läge växlar mellan fem lägen, vilka gör att du kan göra följande inställningar i den ordning som beskrivs nedan.

- Styrkan i displayvisningen: Med denna funktion kan du ställa in styrkan i displayvisningen och varvräknaren så att de passar ljusförhållandena.
- Aktivitet för indikeringslampa för växling: Med denna funktion kan du välja om indikeringslampan ska aktiveras eller inte och om den ska tändas eller blinka när den aktiveras.
- Aktivering av indikeringslampa för växling: Med denna funktion kan du ställa in vid vilket varvtal som indikeringslampan ska tändas.
- Avaktivering av indikeringslampa för växling: Med denna funktion kan du ställa in vid vilket varvtal som indikeringslampan ska släckas.
- Ljusstyrka för indikeringslampa för växling: Med denna funktion kan du ställa in styrkan på indikeringslampan för ditt behov.

# INSTRUMENT OCH KONTROLLFUNKTIONER

## **OBS:** \_\_\_\_\_

I detta läge kommer den högra displayen att visa aktuell inställning för varje funktion (utom för funktionen för aktivering av motorvarvsindikering för växling).

3

## För att ställa in ljusstyrkan på multifunktionsmätaren och varvräknaren

1. Vrid nyckeln till "OFF".
2. Tryck och håll inne "SELECT"-knappen.
3. Vrid nyckeln till "ON" och släpp därefter "SELECT"-knappen efter 5 sekunder.
4. Tryck på "RESET" för att ställa in lämplig styrka i visningen.
5. Tryck på "SELECT" för att välja den inställda styrkan i visningen. Inställningsläget ändras till funktionen för aktivitet på motorvarvsindikering för växling.

## För att ställa in aktivitet på motorvarvsindikering för växling

1. Tryck på "RESET" för att välja en av följande aktiveringslägen för motorvarvsindikeringen:

- Indikeringslampan kommer att lysa när den aktiveras. (Denna inställning väljs när indikeringslampan ska lysa.)
  - Indikeringslampan kommer att blinka när den aktiveras. (Denna inställning väljs när indikeringslampan ska blinka fyra gånger i sekunden.)
  - Indikeringslampan är avstängd och kommer därför aldrig att tändas. (Denna inställning väljs när indikeringslampan ska blinka en gång varannan sekund.)
2. Tryck på "SELECT" för att välja den inställda aktiviteten på indikeringslampan. Inställningsläget ändras till funktionen för aktivering av motorvarvsindikering för växling.

## För att ställa in aktivering av motorvarvsindikering för växling

## **OBS:** \_\_\_\_\_

Aktiveringen av motorvarvsindikering för växling kan ställas in mellan 10000 varv/min och 18000 varv/min. Från 10000 varv/min till 13000 varv/min, kan

indikeringslampan ställas in i steg om 500 varv/min. Från 13000 varv/min till 18000 varv/min, kan indikeringslampan ställas in i steg om 200 varv/min.

1. Tryck på "RESET" för att välja önskat motorvarvtal för aktivering av motorvarvsindikeringen.
2. Tryck på "SELECT" för att välja det inställda motorvarvtalet. Inställningsläget ändras till funktionen för avaktivering av motorvarvsindikering för växling.

## För att ställa in avaktivering av motorvarvsindikering för växling

## **OBS:** \_\_\_\_\_

- Avaktiveringen av motorvarvsindikering för växling kan ställas in mellan 10000 varv/min och 18000 varv/min. Från 10000 varv/min till 13000 varv/min, kan indikeringslampan ställas in i steg om 500 varv/min. Från 13000 varv/min till 18000 varv/min, kan indikeringslampan ställas in i steg om 200 varv/min.

- Se till att du ställa in avaktiveringen på ett högre motorvarvtal än aktiveringen, i annat fall kommer indikeringslampan alltid att vara avaktiverad.

1. Tryck på "RESET" för att välja önskat motorvarvtal för avaktivering av motorvarvsindikeringen.
2. Tryck på "SELECT" för att välja det inställda motorvarvtalet. Inställningsläget ändras till funktionen för ljusstyrka på indikeringslampan för motorvarvsindikering för växling.

## För att ställa in styrkan på motorvarvsindikering för växling

1. Tryck på "RESET" för att ställa in lämplig styrka på indikeringslampan.
2. Tryck på "SELECT" för att välja den inställda styrkan på indikeringslampan. Den högra displayen kommer att återgå till läget för visning av vägmätare eller tripmätare.

## Stöldlarm (extra utrustning)

MAU12331

Denna modell kan utrustas med ett stöldlarm som extra utrustning av en Yamaha återförsäljare. Kontakta en Yamaha återförsäljare för mer information.

## Styrarmaturer

MAU12344

### Vänster

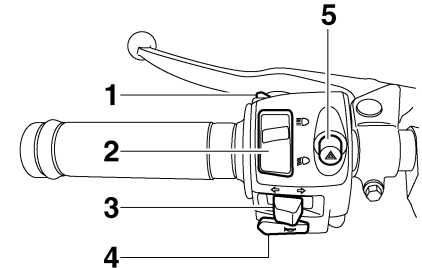

1. Ljusblinkknapp "☐"
2. Avbländningskontakt "☐/☐"
3. Blinkersomkopplare "←/→"
4. Signalknapp "🔔"
5. Varningsblinkersomkopplare "▲"

# INSTRUMENT OCH KONTROLLFUNKTIONER

## Höger

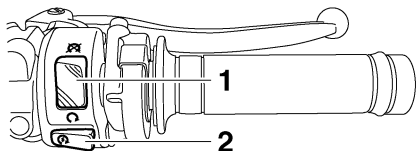

3

1. Stoppknapp “○/⊘”
2. Startknapp “⊘”

MAU12350

### Ljusblinkknapp “≡○”

Tryck på knappen för att blinka med helljuset.

MAU12400

### Avbländningskontakt “≡○/⊘”

Tryck knappen till läge “≡○” för att få helljus och till läge “⊘” för att få halvljus.

MAU12460

### Blinkersomkopplare “⇐/⇒”

För att blinka med höger blinkers, skjut knappen till “⇒”. För att blinka med vänster blinkers, skjut knappen till “⇐”. När du släpper knappen återgår den till

sitt mittläge. För att stänga av blinkningen, tryck in knappen när den har återgått till sitt mittläge.

MAU12500

### Signalknapp “⊘”

Tryck in knappen för att ge ljudsignal.

MAU12660

### Stoppknapp “○/⊘”

För knappen till läge “○” innan du startar motorn. För knappen till läge “⊘” för att stoppa motorn i en nödsituation, exempelvis om motorcykeln välter eller om gasreglaget hänger sig.

MAU12710

### Startknapp “⊘”

Tryck på knappen för att startmotorn ska dra runt motorn.

MCA10050

### FÖRSIKTIGT:

Se sidan 5-1 för startinstruktioner före start av motorn.

MAU12733

### Varningsblinkersomkopplare “△”

Med nyckeln i läge “ON” eller “P<”, använd omkopplaren för att sätta på varningsblinkers (alla blinkerslampor blinkar samtidigt).

Varningsblinkers används för att påkalla uppmärksamhet för andra förare om du har stannat med motorcykeln på platser där du kan utgöra en trafikfara.

MCA10061

### FÖRSIKTIGT:

Använd inte varningsblinkers under någon längre tid om motorn inte är igång, eftersom batteriet kan laddas ur.

## Kopplingshandtag

MAU12820

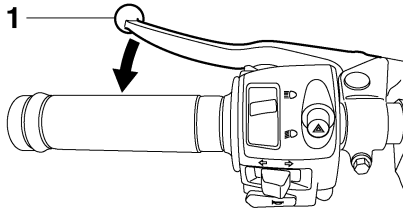

1. Kopplingshandtag

Kopplingshandtaget är placerat på styrets vänstra styrgrepp. För att koppla ur, dra in kopplingshandtaget mot styrgreppet. För att släppa kopplingen, släpp kopplingshandtaget. Kopplingshandtaget bör dras in snabbt och släppas långsamt för att kopplingen ska ta mjukt.

På kopplingshandtaget sitter en kopplingskontakt som är en del av avstängningssystemet för tändkretsen. (Se sidan 3-27.)

## Växelpedal

MAU12870

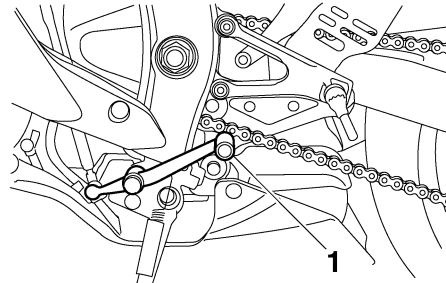

1. Växelpedal

Växelpedalen är placerad på motorns vänstra sida och används i kombination med kopplingshandtaget vid växling av den 6-växlade växellådan som denna motorcykel är utrustad med.

## Bromshandtag

MAU33850

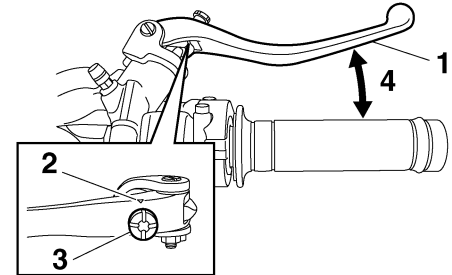

1. Bromshandtag
2. "△"-markering
3. Justerratt för bromshandtaget
4. Avstånd mellan bromshandtag och styrgrepp

Bromshandtaget är placerat på styrets högra styrgrepp. För att bromsa med framhjulsbromsen, dra in bromshandtaget mot styrgreppet.

Bromshandtaget är utrustat med en justerratt. För att justera avståndet mellan bromshandtaget och styrgreppet, vrid justerratten samtidigt som du trycker fram bromshandtaget från styrgreppet. Se till att du får rätt inställning

# INSTRUMENT OCH KONTROLLFUNKTIONER

på justerratten så att ett spår riktas mot "△"-markeringen på bromshandtaget.

3

## Bromspedal

MAU12941

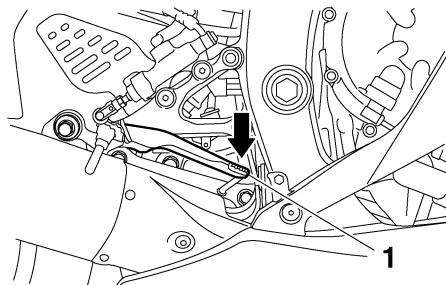

1. Bromspedal

Bromspedalen är placerad på motorcykelns högra sida. Tryck ner bromspedalen för att aktivera bromsen på bakhjulet.

## Tanklock

MAU13070

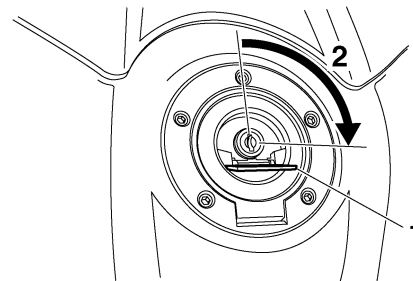

1. Lucka i tanklock
2. Lås upp.

### För att öppna tanklocket

Öppna luckan i tanklocket, stoppa i nyckeln i nyckelhålet och vrid sedan nyckeln 1/4 varv medurs. Tanklocket låses upp och kan nu öppnas.

### För att stänga tanklocket

1. Tryck ner tanklocket i läge med nyckeln i nyckelhålet.
2. Vrid nyckeln moturs så att locket låses och ta sedan ur nyckeln. Stäng sedan luckan i tanklocket.

# INSTRUMENT OCH KONTROLLFUNKTIONER

**OBS:** \_\_\_\_\_

Tanklocket kan inte stängas om inte nyckeln sitter i låset. Det går inte att ta ur nyckeln om tanklocket inte är ordentligt stängt och låst.

MWA11090



**WARNING** \_\_\_\_\_

Se till att tanklocket är ordentligt stängt innan du kör iväg.

## Bränsle

MAU13220

MCA10070

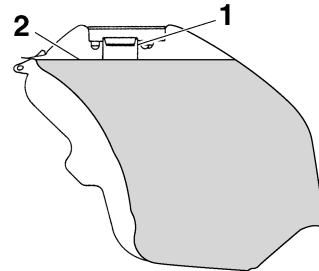

1. Bränsletankens påfyllningsrör
2. Bränslenivå

Se till att du alltid har tillräcklig mängd bränsle i tanken. Vid tankning, se till att föra in tankmunstycket i bränsletankens påfyllningshåll och att fylla tanken mot botten av påfyllningsröret som visas.

MWA10880



**WARNING** \_\_\_\_\_

- Överfyll inte tanken eftersom bränsle kan flöda över om bränslet värms upp och expanderar.
- Undvik att spilla bränsle på den heta motorn.

## FÖRSIKTIGT: \_\_\_\_\_

Torka omedelbart av bränsle som spillts med en ren, torr, mjuk trasa eftersom bränsle kan försämra målade ytor och plaster.

MAU13390

3

### Rekommenderat bränsle:

ANVÄND BARA BLYFRI PREMIUM-BENSIN

### Tankvolym:

17.5 L (4.62 US gal) (3.85 Imp.gal)

### Kvarvarande mängd (när varningslampan för bränslenivå tänds):

3.5 L (0.92 US gal) (0.77 Imp.gal)

MCA11400

## FÖRSIKTIGT: \_\_\_\_\_

Använd endast blyfri bensin. Om du använder bensin som inte är blyfri kan allvarliga skador uppstå på motorn, exempelvis ventiler, kolringar och avgasystem.

Din Yamaha motor har konstruerats för att köra på blyfri premuimbensin med ett oktantal på 95 eller högre. Om motorn knackar (eller spikar) bör du an-

# INSTRUMENT OCH KONTROLLFUNKTIONER

vända ett bränsle av annat märke. Om du använder blyfri bensin kommer tändstiftens livslängd att förlängas och underhållskostnaderna minskar.

3

## Bränsletankens ventilations-/överloppsslang

MAU34072

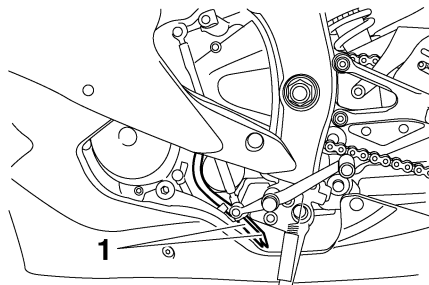

1. Bränsletankens ventilations-/överloppsslang

Innan du kör iväg med motorcykeln:

- Kontrollera anslutningen till bränsletankens ventilations-/överloppsslang.
- Kontrollera att bränsletankens ventilations-/överloppsslang inte är skadad eller har sprickor, byt vid behov.
- Se till att änden på bränsletankens ventilations-/överloppsslang inte är blockerad, rengör vid behov.
- Se till att änden på bränsletankens ventilations-/överloppsslang ligger utanför kåpan.

## Katalysator

MAU13441

Detta fordon är utrustat med en katalysator i avgassystemet.

MWA10860

### **! VARNING**

**Avgassystemet är hett efter körning. Försäkra dig om att avgassystemet har kallnat innan du arbetar med det.**

MCA10700

### **FÖRSIKTIGT:**

**Följande måste iaktas för att förhindra brand eller annan skada.**

- Använd endast blyfri bensin. Om du använder bensin som inte är blyfri kan katalysatorn ta skada.
- Parkera aldrig motorcykeln i närheten av brandfarliga områden som gräs eller annat material som lätt kan antändas.
- Låt inte motorn gå på tomgång för länge.



# INSTRUMENT OCH KONTROLLFUNKTIONER

## Sadlar

MAU39030

### Förarens sadel

#### För att ta bort förarens sadel

Lyft upp bakkanten på förarens sadel som visas på bilden, ta bort bultarna och lyft av sadeln.

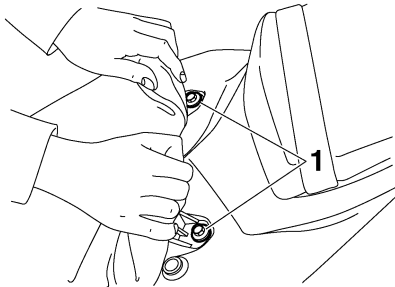

1. Bult

#### För att montera förarens sadel

För in fästbygeln i förarsadelns framkant i sadelhållaren som visas, tryck ner bakänden på sadeln och skruva fast den med bultarna.

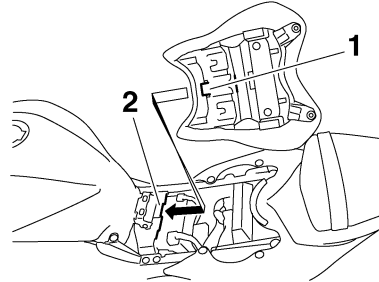

1. Fästbygel
2. Sadelhållare

### Passagerarsadel

#### För att ta bort passagerarsadeln

1. Stoppa in nyckeln i sadellåsens nyckelhål och vrid nyckeln medurs.

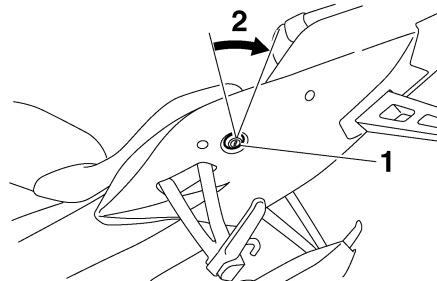

1. Passagerarsadelns lås
2. Lås upp.

2. Håll kvar nyckeln vriden, lyft sadelns framände och dra sedan av sadeln framåt.

#### För att montera passagerarsadeln

1. För in fästbyglarna i passagerarsadelns bakkant i sadelhållarna som visas, tryck ner framändan på sadeln och lås fast den på plats.

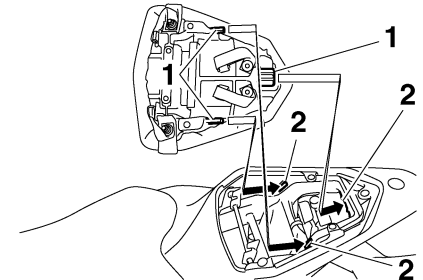

1. Fästbygel
2. Sadelhållare

2. Ta ur nyckeln.

#### **OBS:**

Kontrollera att sadlarna sitter ordentligt fast innan du kör iväg.

# INSTRUMENT OCH KONTROLLFUNKTIONER

MAU39072

## Hjälmhållarkabel

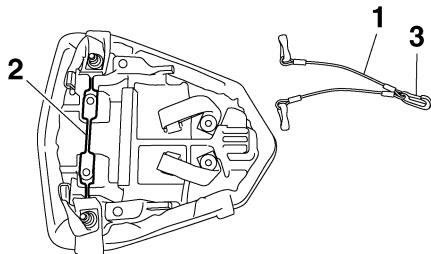

1. Hjälmhållarkabel
2. Hjälmkabelhållare
3. Karbinhake

Det finns en hjälmhållarkabel i verktygssatsen där två hjälmar kan fästas till hjälmkabelhållaren som finns under passagerarsadeln.

### För att fästa en hjälm med hjälmhållarkabeln

1. Ta bort passagerarsadeln. (Se sidan 3-19.)
2. Fäst karbinhaken på hjälmhållarkabeln i hjälmkabelhållaren.

3. Trä den ena av ändarna på hjälmhållarkabeln genom hjälmens spänne och haka sedan fast kabelöglan på hjälmkabelhållaren som visas.

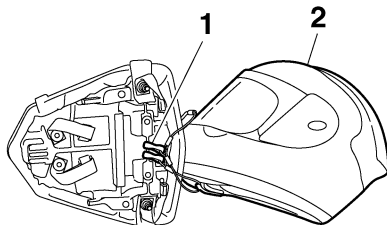

1. Hjälmhållarkabel
2. hjälm
4. Montera passagerarsadeln.

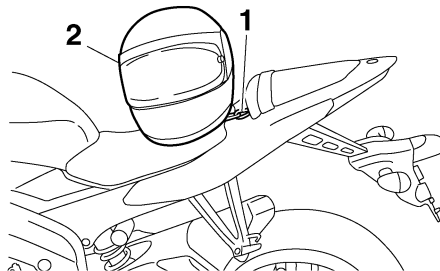

1. Hjälmhållarkabel
2. hjälm

MWA14330

## **! VARNING**

**Kör aldrig motorcykeln med en hjälm fastsatt i en hjälmhållarkabel eftersom hjälmen kan fastna i föremål och kan leda till att du tappar kontrollen över motorcykeln.**

### För att lossa en hjälm från hjälmhållarkabeln

1. Ta bort passagerarsadeln.
2. Lossa kabelöglan från kabelhållaren och ta sedan bort hjälmen genom att dra ur hjälmhållarkabeln från hjälmens spänne.
3. Montera passagerarsadeln.

## Justering av framgaffeln

MAU38941

Framgaffeln är utrustad med justerbultar för fjäderförspänning, justerskruvar för återfjädringens dämpning och justerbultar för kompressionsdämpningen.

MWA10180



**VARNING**

Justera alltid båda gaffelbenen lika. I annat fall kan du få dålig stabilitet på motorcykeln vilket kan leda till att du förlorar kontrollen på motorcykeln.

## Fjäderförspänning

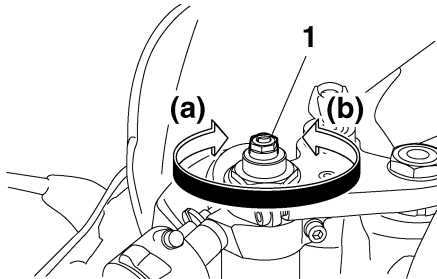

1. Justerbult för fjäderförspänning

För att öka fjäderförspänningen och därigenom göra fjädningen hårdare vrids du justerbulten på respektive gaffelben i riktning (a). För att minska

fjäderförspänningen och därigenom göra fjädningen mjukare vrids du justerbulten på respektive gaffelben i riktning (b).

**OBS:** \_\_\_\_\_

Rikta in lämpligt spår i justeringsmekanismen med den övre kanten på framgaffelns hylsa.

\_\_\_\_\_

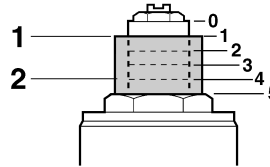

1. Aktuell inställning
2. Framgaffelns hylsa

### Fjäderförspänning:

Minimum (mjuk):

0

Standard:

1

Maximum (hård):

5

## Återfjädringens dämpning

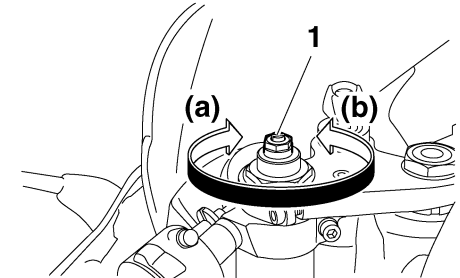

1. Justerskruv för återfjädringens dämpning

För att öka återfjädringens dämpning och därmed göra återfjädringsdämpningen hårdare, ska justerskruven på respektive framgaffelben vridas i riktning (a). För att minska återfjädringens dämpning och därmed göra återfjädringsdämpningen mjukare, ska justerskruven på respektive framgaffelben vridas i riktning (b).

### Återfjädringens dämpningsinställning:

Minimum (mjuk):

17 klick i riktning (b)\*

Standard:

15 klick i riktning (b)\*

Maximum (hård):

1 klick i riktning (b)\*

\* Med justerskruven skruvad helt i riktning (a)

# INSTRUMENT OCH KONTROLLFUNKTIONER

## Kompressionsdämpning

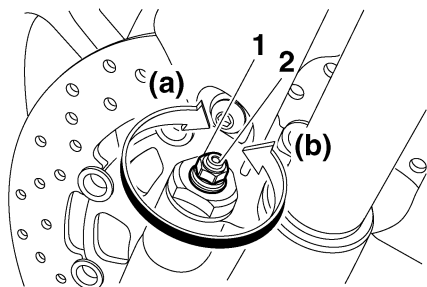

3

1. Justerbult för kompressionsdämpningen (för snabb kompressionsdämpning)
2. Justerbult för kompressionsdämpningen (för långsam kompressionsdämpning)

### Justering av kompressionsdämpningen (för snabb kompressionsdämpning)

För att öka kompressionsdämpningen och därmed göra kompressionsdämpningen hårdare, ska bulten på respektive framgaffelben vridas i riktning (a). För att minska kompressionsdämpningen och därmed göra kompressionsdämpningen mjukare, ska bulten på respektive framgaffelben vridas i riktning (b).

### **OBS:** \_\_\_\_\_

Inställningen av kompressionsdämpningskraften bestäms genom att man mäter avståndet A, som visas på bilden. Ju längre avståndet A är, desto högre kompressionsdämpningskraft. Ju kortare avståndet A är, desto lägre kompressionsdämpningskraft.

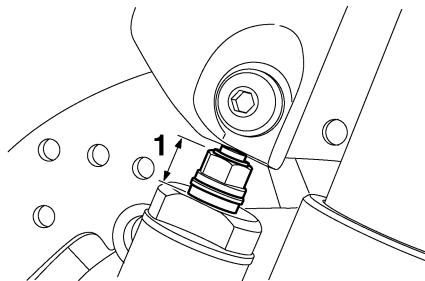

1. Avstånd A

### **Inställning av kompressionsdämpningen (för snabb kompressionsdämpning):**

Minimum (mjuk):

Avstånd A = 8 mm (0.31 in)

Standard:

Avstånd A = 10 mm (0.39 in)

Maximum (hård):

Avstånd A = 12 mm (0.47 in)

### Justering av kompressionsdämpningen (för långsam kompressionsdämpning)

För att öka kompressionsdämpningen och därmed göra kompressionsdämpningen hårdare, ska bulten på respektive framgaffelben vridas i riktning (a). För att minska kompressionsdämpningen och därmed göra kompressionsdämpningen mjukare, ska bulten på respektive framgaffelben vridas i riktning (b).

### **Inställning av kompressionsdämpningen (för långsam kompressionsdämpning):**

Minimum (mjuk):

16 klick i riktning (b)\*

Standard:

10 klick i riktning (b)\*

Maximum (hård):

1 klick i riktning (b)\*

\* Med justerbulten skruvad helt i riktning (a)

MCA10100

### **FÖRSIKTIGT:** \_\_\_\_\_

**Justeringsmekanismen får aldrig skruvas längre än till de maximala eller minimala inställningarna.**

# INSTRUMENT OCH KONTROLLFUNKTIONER

**OBS:** \_\_\_\_\_

Även om det totala antalet klick i justeringsmekanismen för dämpkraft kanske inte helt överensstämmer med specifikationerna på grund av mindre avvikelser i produktionen, gäller alltid detta antal klick för hela inställningsintervallet. För att få en noggrann inställning bör du kontrollera antalet klick för varje justeringsmekanism för dämpkraft och ändra i specifikationerna vid behov.

## Justering av stötdämpare

MAU38951

Denna stötdämpare är utrustad med en justeringsring för fjäderförspänningen samt justerskruvar för kompressionens och återfjädringens dämpning.

MCA10100

### FÖRSIKTIGT: \_\_\_\_\_

**Justeringsmekanismen får aldrig skruvas längre än till de maximala eller minimala inställningarna.**

## Fjäderförspänning

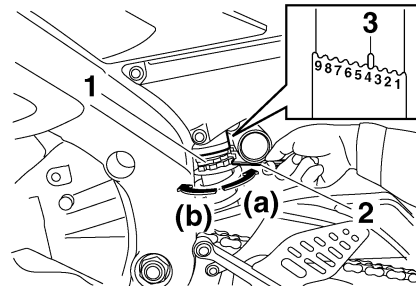

1. Justeringsring för fjäderförspänning
2. Specialnyckel
3. Lägesindikering

För att öka fjäderförspänningen och därigenom göra fjädringen hårdare vrids du justeringsringen i riktning (a). För att minska fjäderförspänningen och därigenom göra fjädringen mjukare vrids du justeringsringen i riktning (b).

**OBS:** \_\_\_\_\_

- Rikta in lämpligt spår i justeringsringen med lägesindikeringen på stötdämparen.
- Använd det specialverktyg som du fick med i ägarens verktygssats för att justera.

### Fjäderförspänning:

Minimum (mjuk):

1

Standard:

4

Maximum (hård):

9

# INSTRUMENT OCH KONTROLLFUNKTIONER

## Återfjädringens dämpning

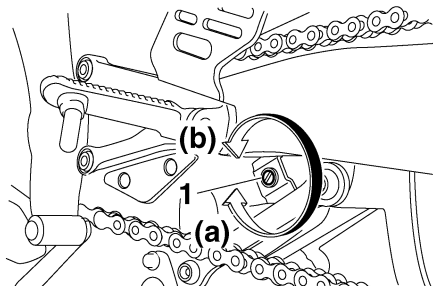

1. Justerskruv för återfjädringens dämpning

För att öka återfjädringens dämpning och därmed göra återfjädringsdämpningen hårdare, ska justerskruven vridas i riktning (a). För att minska återfjädringens dämpning och därmed göra återfjädringsdämpningen mjukare, ska justerskruven vridas i riktning (b).

### Återfjädringens dämpningsinställning:

- Minimum (mjuk):  
20 klick i riktning (b)\*
- Standard:  
10 klick i riktning (b)\*
- Maximum (hård):  
3 klick i riktning (b)\*

\* Med justerskruven skruvad helt i riktning (a)

## Kompressionsdämpning

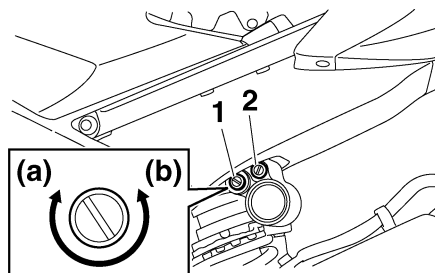

1. Justerskruv för kompressionsdämpningen (för snabb kompressionsdämpning)
2. Justerskruv för kompressionsdämpningen (för långsam kompressionsdämpning)

### Kompressionsdämpningskraft (för långsam kompressionsdämpning)

För att öka kompressionsdämpningen och därmed göra kompressionsdämpningen hårdare, ska justerskruven vridas i riktning (a). För att minska kompressionsdämpningen och därmed göra kompressionsdämpningen mjukare, ska justerskruven vridas i riktning (b).

### Inställning av kompressionsdämpningen (för snabb kompressionsdämpning):

- Minimum (mjuk):  
16 klick i riktning (b)\*
- Standard:  
7 klick i riktning (b)\*
- Maximum (hård):  
1 klick i riktning (b)\*

\* Med justerskruven skruvad helt i riktning (a)

### Kompressionsdämpningskraft (för långsam kompressionsdämpning)

För att öka kompressionsdämpningen och därmed göra kompressionsdämpningen hårdare, ska justerskruven vridas i riktning (a). För att minska kompressionsdämpningen och därmed göra kompressionsdämpningen mjukare, ska justerskruven vridas i riktning (b).

### Inställning av kompressionsdämpningen (för långsam kompressionsdämpning):

- Minimum (mjuk):  
24 klick i riktning (b)\*
- Standard:  
15 klick i riktning (b)\*
- Maximum (hård):  
1 klick i riktning (b)\*

\* Med justerskruven skruvad helt i riktning (a)

# INSTRUMENT OCH KONTROLLFUNKTIONER

**OBS:** \_\_\_\_\_

Även om det totala antalet klick i justeringsmekanismen för dämpkraft kanske inte helt överensstämmer med specifikationerna på grund av mindre avvikelser i produktionen, gäller alltid detta antal klick för hela inställningsintervallet. För att få en noggrann inställning bör du kontrollera antalet klick för varje justeringsmekanism för dämpkraft och ändra i specifikationerna vid behov.

MWA10220

## **VARNING**

Stötdämparen innehåller kvävgas under mycket högt tryck. För att undvika felhantering, läs och förstå följande information innan du arbetar med stötdämparen. Tillverkaren påtar sig inget ansvar för olyckor, personskador eller materiella skador, som uppkommit till följd av felaktig hantering av stötdämparen.

- Under inga omständigheter får dämparen öppnas eller byggas om.

- Håll stötdämparen borta från öppen eld eller andra värmekällor eftersom den kan explodera på grund av att trycket i stötdämparen blir för högt.
- Gascylindern får inte deformeras eller skadas på något sätt eftersom det kan försämra dämpningsförmågan.
- Låt alltid en Yamaha återförsäljare utföra service på stötdämparen.

## Fästen för bagagerem

MAU38961

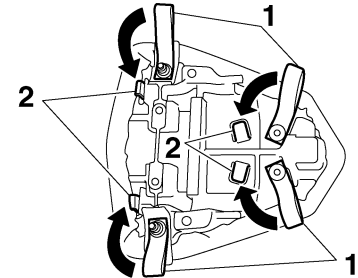

1. Fäste för bagagerem
2. Krok

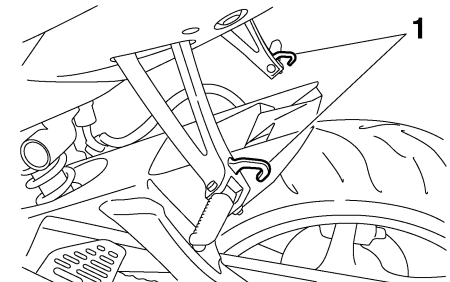

1. Fäste för bagagerem

Det finns sex fästen för bagagerem, fyra på passagerarsadelns undersida och en på passagerarplatsens respektive fotstöd. För att använda fästena på

# INSTRUMENT OCH KONTROLLFUNKTIONER

passagerarsadeln, ta bort sadeln och kroka loss remmarna från fästena och sätt sedan tillbaks passagerarsadeln med remmarna hängande under passagerarsadeln. (Se sidan 3-19.)

3

## EXUP-system

MAU15281

Denna modell är utrustad med Yamahas EXUP (EXhaust Ultimate Power valve) system. Systemet ökar motoreffekten genom en ventil som reglerar avgasrörets diameter. Ventilen i EXUP-systemet justeras kontinuerligt efter motorvarvtalet och styrs av en datorstyrd servomotor.

### FÖRSIKTIGT:

MCA10191

- **EXUP-systemet har ställts in och testats noga vid Yamaha fabriken. Om du ändrar dessa inställningar utan att ha tillräcklig kunskap kan det innebära att du försämrar motorprestandan och kan skada motorn.**

MAU15301

## Sidostöd

Sidostödet är placerat på ramens vänstra sida. Fäll upp stödet och fäll ner det med foten medan du håller motorcykeln upprätt.

### OBS:

Den inbyggda kontakten i sidostödet är en del av avstängningssystemet för tändkretsen som stänger av tändningens i vissa situationer. (Se nedan för en förklaring om avstängningssystemet för tändkretsen.)

MWA10240

### VARNING

Motorcykeln får inte köras med sidostödet nerfällt, eller om sidostödet inte kan fällas upp ordentligt (eller inte stannar kvar i uppfällt läge) eftersom sidostödet kan komma i kontakt med marken och störa föraren, som då kan förlora kontrollen över motorcykeln. Yamahas avstängningssystem för tändkrets har utvecklats för att hjälpa föraren att uppfylla det ansvar som ställs att fälla upp sidostödet innan motorcykeln körs iväg. Kontrollera därför



detta system regelbundet enligt nedanstående beskrivning och låt en Yamaha återförsäljare reparera det om det inte fungerar tillfredsställande.

---

MAU15311

## Avstängningssystem för tändkrets

Avstängningssystemet för tändkretsen (som består av sidostödskontakten, kopplingskontakten och neutrallägeskontakten) har följande funktioner.

- Systemet förhindrar att motorn går att starta om en växel ligger i och sidostödet är uppe men kopplingshandtaget inte är indraget.
- Systemet förhindrar att motorn går att starta om en växel ligger i och kopplingshandtaget är indraget men sidostödet fortfarande är nerfällt.
- Systemet stänger av motorn om en växel ligger i och sidostödet fälls ner.

Kontrollera regelbundet funktionen på avstängningssystemet för tändkrets enligt följande förfarande.

MWA10250



Om du upptäcker något fel bör du be en Yamaha återförsäljare att kontrollera systemet innan du kör.

---

# INSTRUMENT OCH KONTROLLFUNKTIONER

3

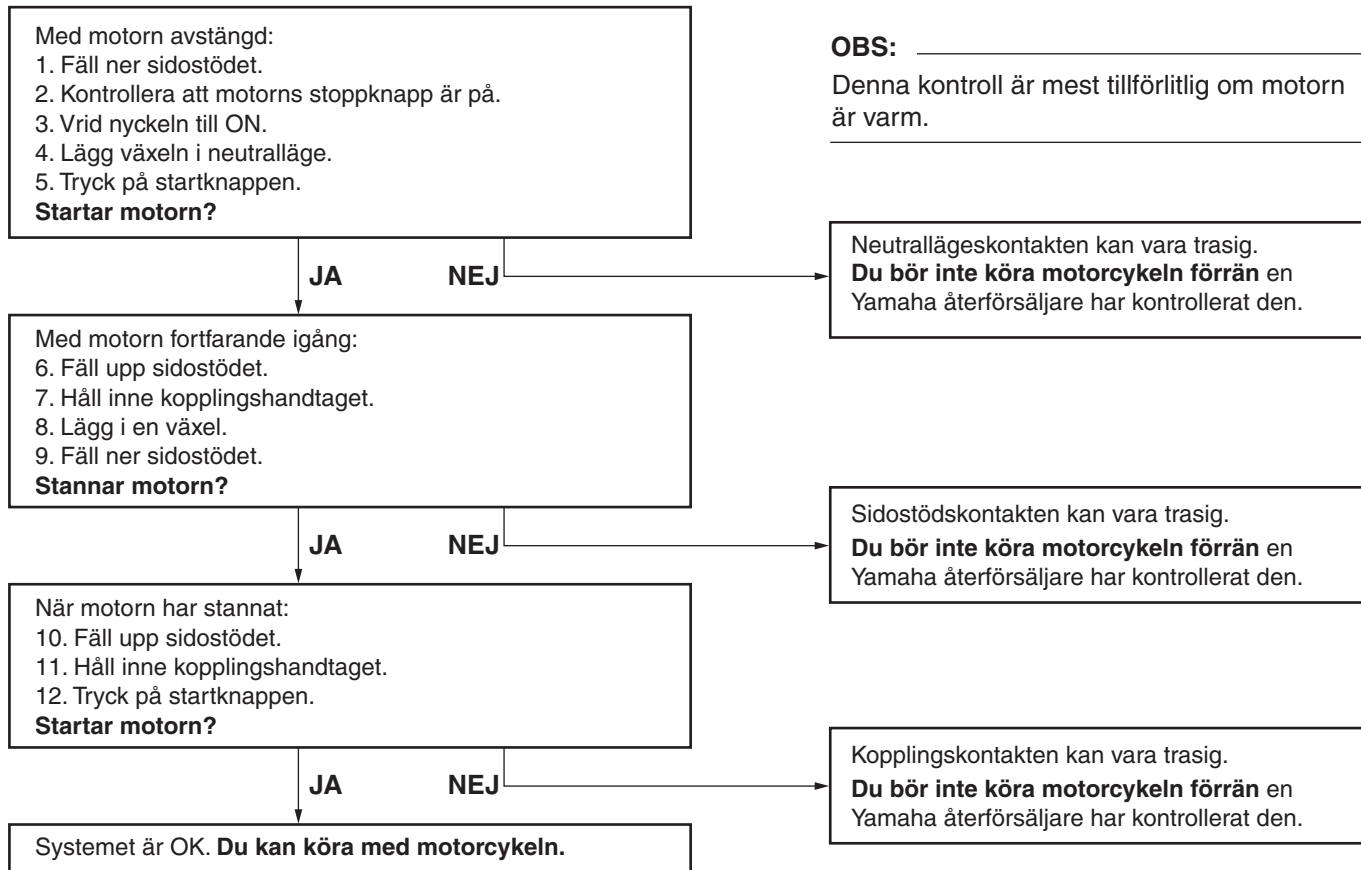

# KONTROLLER FÖRE START

---

---

MAU15591

Föraren ansvarar för motorcykelns skick. Viktiga komponenter kan börja försämrats snabbt och oväntat, även om motorcykeln inte används (till exempel om den utsatts för klimatpåverkan). Skador, läckage eller för lågt lufttryck i däcken kan få allvarliga följder. Det är därför mycket viktigt att du förutom en noggrann visuell kontroll även går igenom följande punkter innan du kör.

## **OBS:**

Dessa kontroller bör utföras före varje körtillfälle. Tidsåtgången är minimal medan säkerhetsaspekten är ovärderlig.

---

MWA11150



**Om du under denna kontroll finner någonting som inte fungerar ordentligt, måste felet åtgärdas innan du kör iväg med motorcykeln.**

---

# KONTROLLER FÖRE START

MAU15603

## Kontrollista före körning

ARTIKEL	KONTROLLER	SIDAN
<b>Bränsle</b>	<ul style="list-style-type: none"><li>• Kontrollera bränslenivån i tanken.</li><li>• Fyll på om det behövs.</li><li>• Kontrollera om det finns läckage i bränsleledningarna.</li></ul>	3-17
<b>Motorolja</b>	<ul style="list-style-type: none"><li>• Kontrollera oljenivån i motorn.</li><li>• Fyll på, vid behov, med rekommenderad olja till rätt nivå.</li><li>• Kontrollera om det läcker någon olja.</li></ul>	6-11
<b>Kylvätska</b>	<ul style="list-style-type: none"><li>• Kontrollera kylvätskenivån i kylvätskebehållaren.</li><li>• Fyll på, vid behov, med rekommenderad kylvätska till rätt nivå.</li><li>• Kontrollera om kylsystemet läcker.</li></ul>	6-14
<b>Frambroms</b>	<ul style="list-style-type: none"><li>• Kontrollera funktionen.</li><li>• Om den känns mjuk eller fjädrar, be en Yamaha återförsäljare att lufta bromssystemet.</li><li>• Kontrollera om bromsbeläggen är slitna.</li><li>• Byt om det behövs.</li><li>• Kontrollera vätskenivån i behållaren.</li><li>• Fyll på, vid behov, med rekommenderad bromsvätska till rätt nivå.</li><li>• Kontrollera om hydraulsystemet läcker.</li></ul>	6-22, 6-23
<b>Bakbroms</b>	<ul style="list-style-type: none"><li>• Kontrollera funktionen.</li><li>• Om den känns mjuk eller fjädrar, be en Yamaha återförsäljare att lufta bromssystemet.</li><li>• Kontrollera om bromsbeläggen är slitna.</li><li>• Byt om det behövs.</li><li>• Kontrollera vätskenivån i behållaren.</li><li>• Fyll på, vid behov, med rekommenderad bromsvätska till rätt nivå.</li><li>• Kontrollera om hydraulsystemet läcker.</li></ul>	6-22, 6-23
<b>Koppling</b>	<ul style="list-style-type: none"><li>• Kontrollera funktionen.</li><li>• Smörj kabeln om det behövs.</li><li>• Kontrollera glappet i handtaget.</li><li>• Justera vid behov.</li></ul>	6-21

4

# KONTROLLER FÖRE START

ARTIKEL	KONTROLLER	SIDAN
<b>Gashandtag</b>	<ul style="list-style-type: none"><li>• Kontrollera att det går mjukt.</li><li>• Kontrollera glappet i kabeln.</li><li>• Vid behov, låt en Yamaha återförsäljare justera gaskabelns spel och smörja gashandtagets mekanism.</li></ul>	6-18, 6-27
<b>Reglagekablar</b>	<ul style="list-style-type: none"><li>• Kontrollera att det går mjukt.</li><li>• Smörj om det behövs.</li></ul>	6-26
<b>Kedja</b>	<ul style="list-style-type: none"><li>• Kontrollera kedjespänningen.</li><li>• Justera vid behov.</li><li>• Kontrollera kedjans skick.</li><li>• Smörj om det behövs.</li></ul>	6-24, 6-26
<b>Hjul och däck</b>	<ul style="list-style-type: none"><li>• Kontrollera om de är skadade.</li><li>• Kontrollera mönsterdjup och däckens skick.</li><li>• Kontrollera lufttrycket.</li><li>• Korrigera om det behövs.</li></ul>	6-18, 6-21
<b>Bromspedal och växelpedal</b>	<ul style="list-style-type: none"><li>• Kontrollera att det går mjukt.</li><li>• Smörj ledpunkterna om det behövs.</li></ul>	6-27
<b>Broms- och kopplingshandtag</b>	<ul style="list-style-type: none"><li>• Kontrollera att det går mjukt.</li><li>• Smörj ledpunkterna om det behövs.</li></ul>	6-28
<b>Sidostöd</b>	<ul style="list-style-type: none"><li>• Kontrollera att det går mjukt.</li><li>• Smörj ledpunkten om det behövs.</li></ul>	6-28
<b>Ramfästen</b>	<ul style="list-style-type: none"><li>• Kontrollera att alla muttrar, bultar och skruvar är ordentligt åtdragna.</li><li>• Dra åt om det behövs.</li></ul>	—
<b>Instrument, belysning, signaler och kontakter</b>	<ul style="list-style-type: none"><li>• Kontrollera funktionen.</li><li>• Korrigera om det behövs.</li></ul>	—
<b>Sidostödets kontakt</b>	<ul style="list-style-type: none"><li>• Kontrollera funktionen på avstängningssystemet för tändkrets.</li><li>• Om funktionen inte är tillfredsställande bör du be en Yamaha återförsäljare att kontrollera motorcykeln.</li></ul>	3-26

# HANTERING OCH VIKTIGA PUNKTER VID KÖRNING

MAU15950

MWA10270

## VARNING

- Försäkra dig om att du känner till alla manöverdon och deras funktion innan du börjar köra. Rådgör med en Yamaha återförsäljare om du har svårt att förstå något manöverdon eller någon funktion.
- Starta aldrig motorn eller kör den inomhus under någon längre tid. Avgaser är giftiga och om du inandas dem kan du riskera medvetlöshet eller dödsfall på kort tid. Se till att det alltid finns ordentlig ventilation.
- Se till att sidostödet är uppfällt innan du kör iväg. Om sidostödet inte är helt uppfällt kan det komma i kontakt med marken och störa föraren, som då kan förlora kontrollen över motorcykeln.

## Start av motorn

MAU33010

För att avstängningssystemet för tändkrets ska tillåta att motorn får startas, måste något av följande vara uppfyllt:

- Växeln ligger i neutralläge.
- En växel ligger i men kopplingshandtaget är indraget och sidostödet är uppfällt.

MWA10290

## VARNING

- Innan du startar motorn, kontrollera funktionen på avstängningssystemet för tändkretsen enligt den procedur som beskrivs på sidan 3-27.
- Kör aldrig med sidostödet nerfällt.

1. Vrid tändningsnyckeln till läge "ON" och se till att motorns stoppkontakt står på "○".

MCA11730

## FÖRSIKTIGT:

Följande varningslampor och indikeringslampor bör lysa ett par sekunder för att sedan slockna.

- Varningslampa för oljenivå
- Varningslampa för bränslenivå

- Varningslampa för kylvätsketemperatur
- Indikeringslampa för växling
- Varningslampa för motorproblem
- Indikeringslampa för startspärrsystem

Om någon varningslampa eller indikeringslampa inte slocknar, se sidan 3-3 för hur kontroller utförs när någon av varningslamporna eller indikeringslamporna lyser.

2. Lägg växeln i neutralläge.

## OBS:

När växeln ligger i neutralläge bör indikeringslampan för neutralläge lysa. Om den inte gör det, be en Yamaha återförsäljare kontrollera elkretsen.

3. Starta motorn genom att trycka på startknappen.

## OBS:

Om motorn inte startar direkt, släpp startknappen och vänta några sekunder innan du försöker igen. Varje startförsök bör göras så kort som möjligt för

# HANTERING OCH VIKTIGA PUNKTER VID KÖRNING

att inte belasta batteriet för mycket. Låt inte startmotorn arbeta mer än 10 sekunder åt gången.

MCA11040

## FÖRSIKTIGT:

För att motorn ska hålla så länge som möjligt bör du undvika kraftiga accelerationer så länge som motorn är kall!

## OBS:

Motorn är varm när den svarar snabbt på gaspådrag.

## Växling

MAU16671

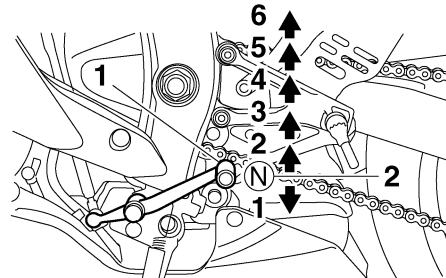

1. Växelpedal
2. Neutralläge

Genom att utnyttja växlar kan du styra den tillgängliga motorkraften som behövs för start, acceleration, körning uppför branta backar etc. Växellägena visas på bilden.

## OBS:

För att lägga i friläget, tryck ner pedalen flera gånger tills den inte går ner längre och lyft sedan upp den lätt.

MCA10260

## FÖRSIKTIGT:

- Låt inte motorcykeln rulla för länge i friläge med motorn avstängd och bogsera inte motorcykeln långa sträckor. Växellådan får bara tillräckligt med smörjning så länge motorn är igång. Otillräcklig smörjning kan skada växellådan.
- Använd alltid kopplingen när du växlar för att undvika att få skador på motor, växellåda och kraftöverföring, som inte är konstruerade för den chock som uppstår när växlar tvingas i.

# HANTERING OCH VIKTIGA PUNKTER VID KÖRNING

---

## Tips för att sänka bränsleförbrukningen

Bränsleförbrukningen beror i stor utsträckning på hur du kör. Här får du några tips för att hålla bränsleförbrukningen nere:

- Växla upp tidigt och undvik höga varvtal vid acceleration.
- Varva inte motorn när du växlar ner och undvik höga varvtal utan att motorn är belastad.
- Stäng av motorn i stället för att låta den gå på tomgång länge (exempelvis i trafikstockningar, vid trafikljus och vid järnvägsövergångar).

MAU16810

## Inkörning av motorn

Den viktigaste tiden för din motors livslängd är den tiden som du kör mellan 0 och 1600 km (1000 mi). Av denna anledning bör du läsa detta material noga. Eftersom motorn är helt ny får den inte belastas för hårt under de första 1600 km (1000 mi). De olika delarna i motorn slits in och polerar varandra till rätta driftstoleranser. Under denna period bör du undvika att ha fullgas eller belastas motorn på sådant sätt att motorn kan överhettas.

MAU16841

MAU17091

### 0–1000 km (0–600 mi)

Undvik att varva över 8800 varv/min under längre perioder.

### 1000–1600 km (600–1000 mi)

Undvik att varva över 10500 varv/min under längre perioder.

MCA10301

## FÖRSIKTIGT:

Efter 1000 km (600 mi) körning bör du byta motorolja och oljefilterin-sats eller oljefilter.

### Efter 1600 km (1000 mi)

Fordonet kan nu köras normalt.

MCA10310

## FÖRSIKTIGT:

- Undvik att varva motorn över det röda fältet på varvräknaren.
- Om det uppstår något problem med motorn under inkörningstiden bör du omedelbart ta kontakt med en Yamaha återförsäljare som får kontrollera orsaken.



MAU17212

## Parkering

Vid parkering, stäng av motorn och ta ur nyckeln.

MWA10310

### **VARNING**

- Eftersom motor och avgasrör kan bli mycket varma bör du inte parkera där fotgängare eller barn kan råka beröra delarna.
- Parkera inte i en backe eller på mjukt underlag eftersom motorcykeln då kan välta.

MCA10380

### **FÖRSIKTIGT:**

Parkera aldrig i närheten av brandfarliga områden som gräs eller annat material som lätt kan antändas.

---

Föraren ansvarar för säkerheten. Regelbunden kontroll, justering och smörjning håller ditt fordon i ett så säkert och brukbart skick som möjligt. De viktigaste punkterna för kontroll, justering och smörjning beskrivs på följande sidor.

De tidsintervall som finns angivna i tabellen för regelbunden skötsel och smörjning bör enbart ses som rekommendationer under normala körförhållanden. Emellertid, BEROENDE PÅ VÅDER, VÄGFÖRHÅLLANDEN, GEOGRAFISKT LÄGE OCH KÖRSTIL KAN TIDSINTERVALLEN FÖR SKÖTSEL BEHÖVA KORTAS.

## **! VARNING**

**Om du inte är bekant med skötselarbete bör du be en Yamaha återförsäljare göra det åt dig.**

## Ägarens verktygsatts

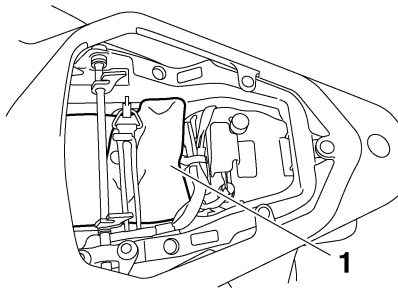

### 1. Ägarens verktygsatts

Ägarens verktygsatts finns placerad under passagerarens sadel. (Se sidan 3-19.)

Den serviceinformation som finns i denna handbok och de verktyg som finns i ägarens verktygsatts är till för att hjälpa dig under arbeten med förebyggande skötsel och vid mindre reparationer. Du kan emellertid behöva ytterligare verktyg, som exempelvis en momentnyckel, för att genomföra vissa skötselarbeten på rätt sätt.

### **OBS:**

Om du inte har tillgång till dessa verktyg eller inte har tillräcklig erfarenhet för ett speciellt arbete, kan du be en Yamaha återförsäljare att utföra det åt dig.

## **! VARNING**

**Modificeringar som inte godkänts av Yamaha kan ge upphov till prestandaförluster eller leda till att motorcykeln inte längre är säker att köra. Kontakta alltid en Yamaha återförsäljare innan du börjar göra ändringar på motorcykeln.**

# REGELBUNDEN SKÖTSEL OCH MINDRE REPARATIONER

MAU17705

## Tabell för regelbunden skötsel och smörjning

OBS:

- De årliga kontrollerna måste genomföras varje år, utom då en kilometerbaserad skötsel genomförs i stället.
- Från 50000 km, upprepa skötselintervallen med början från 10000 km.
- De punkter som är markerade med en asterisk bör utföras av en Yamaha återförsäljare eftersom dessa punkter kräver användande av specialverktyg, data och tekniska kunskaper.

NR.	ARTIKEL	KONTROLLPUNKT ELLER SKÖTSELARBETE	MÄTARSTÄLLNING (× 1000 km)					ÅRLIG KONTROLL
			1	10	20	30	40	
1	* Bränsleledning	• Kontrollera bensinslangarna om de har sprickor eller andra skador.		√	√	√	√	√
2	* Tändstift	• Kontrollera skicket. • Rengör och ställ in elektrodavstånd.		√		√		
		• Byt ut.			√		√	
3	* Ventiler	• Kontrollera ventilspelet. • Ställ in.	Varje 40000 km					
4	* Luftfilter	• Byt ut.					√	
5	Koppling	• Kontrollera funktionen. • Ställ in.	√	√	√	√	√	
6	* Frambroms	• Kontrollera funktionen, vätskenivån och eventuellt läckage.	√	√	√	√	√	√
		• Byt bromsbelägg.	Så snart som de är nerslitna till gränsen					
7	* Bakbroms	• Kontrollera funktionen, vätskenivån och eventuellt läckage.	√	√	√	√	√	√
		• Byt bromsbelägg.	Så snart som de är nerslitna till gränsen					
8	* Bromsslangar	• Kontrollera eventuell förekomst av sprickor eller andra skador.		√	√	√	√	√
		• Byt ut.	Vart 4:e år					
9	* Hjul	• Kontrollera om de är skeva eller har skador.		√	√	√	√	

# REGELBUNDEN SKÖTSEL OCH MINDRE REPARATIONER

NR.	ARTIKEL	KONTROLLPUNKT ELLER SKÖTSELARBETE	MÄTARSTÄLLNING (× 1000 km)					ÅRLIG KONTROLL
			1	10	20	30	40	
10	* Däck	<ul style="list-style-type: none"> <li>• Kontrollera mönsterdjup och om de har skador.</li> <li>• Byt vid behov.</li> <li>• Kontrollera lufttrycket.</li> <li>• Korrigera vid behov.</li> </ul>		√	√	√	√	√
11	* Hjullager	<ul style="list-style-type: none"> <li>• Kontrollera lagerspel och om de har skador.</li> </ul>		√	√	√	√	
12	* Svingarm	<ul style="list-style-type: none"> <li>• Kontrollera funktion och om den har för stort spel.</li> <li>• Smörj med ett litiumbaserat fett.</li> </ul>		√	√	√	√	
13	Kedja	<ul style="list-style-type: none"> <li>• Kontrollera kedjans spänning, uppriktning och skick.</li> <li>• Justera och smörj in kedjan ordentligt med ett smörjmedel som är anpassat för kedjor med O-ring.</li> </ul>	Varje 800 km och efter att ha tvättat motorcykeln eller kört i regn					
14	* Styrlager	<ul style="list-style-type: none"> <li>• Kontrollera lagerspel och att styrningen går lätt.</li> <li>• Smörj med ett litiumbaserat fett.</li> </ul>	√	√	√	√	√	
15	* Ramfästen	<ul style="list-style-type: none"> <li>• Kontrollera att alla muttrar, bultar och skruvar är ordentligt åtdragna.</li> </ul>		√	√	√	√	√
16	Sidostöd	<ul style="list-style-type: none"> <li>• Kontrollera funktionen.</li> <li>• Smörj.</li> </ul>		√	√	√	√	√
17	* Sidostödets kontakt	<ul style="list-style-type: none"> <li>• Kontrollera funktionen.</li> </ul>	√	√	√	√	√	√
18	* Framgaffel	<ul style="list-style-type: none"> <li>• Kontrollera funktion och om det läcker olja.</li> </ul>		√	√	√	√	
19	* Stötdämpare, justerratt	<ul style="list-style-type: none"> <li>• Kontrollera funktion och om stötdämparen läcker olja.</li> </ul>		√	√	√	√	
20	* Bakfjädringens reläarm och ledpunkten i kopplingsarmen	<ul style="list-style-type: none"> <li>• Kontrollera funktionen.</li> </ul>		√	√	√	√	
21	* Bränsleinsprutnings-system	<ul style="list-style-type: none"> <li>• Ställ in synkroniseringen.</li> </ul>		√	√	√	√	√
22	Motorolja	<ul style="list-style-type: none"> <li>• Byt.</li> <li>• Kontrollera oljenivån och om motorcykeln läcker olja.</li> </ul>	√	√	√	√	√	√

# REGELBUNDEN SKÖTSEL OCH MINDRE REPARATIONER

NR.	ARTIKEL	KONTROLLPUNKT ELLER SKÖTSELARBETE	MÄTARSTÄLLNING (× 1000 km)					ÅRLIG KONTROLL
			1	10	20	30	40	
23	Oljefilterinsats	• Byt ut.	√		√		√	
24	* Kylsystem	• Kontrollera kylvätskenivån och om motorcykeln läcker kylvätska.		√	√	√	√	√
		• Byt.	Vart 3:e år					
25	* Bromskontakter, fram och bak	• Kontrollera funktionen.	√	√	√	√	√	√
26	Rörliga delar och kablar	• Smörj.		√	√	√	√	√
27	* Gashandtag och kabel	• Kontrollera funktion samt om spelet är för stort. • Justera gaskabelns spel vid behov. • Smörj gashandtagets mekanism och kabel		√	√	√	√	√
28	* Luftinsugets system	• Kontrollera om luftavstängningsventil, reed-ventil och slang har skador. • Byt de detaljer som är skadade om det behövs.		√	√	√	√	√
29	* Ljuddämpare och avgasrör	• Kontrollera att skruvklämman sitter fast.	√	√	√	√	√	
30	* Belysning, signaler och kontakter	• Kontrollera funktionen. • Ställ in halvljuset.	√	√	√	√	√	√

MAU18680

## OBS:

- Luftfilter
  - Denna modell är utrustad med ett oljeindränkt papper av engångstyp och får inte blåsas rent med tryckluft eftersom det då kan skadas.
  - Luftfiltret måste bytas oftare om du kör i fuktiga eller dammiga områden.

# REGELBUNDEN SKÖTSEL OCH MINDRE REPARATIONER

---

- Hydraulbroms
    - Kontrollera och fyll på bromsvätska vid behov.
    - Vart annat år bör huvdbromscylinderns och bromsokens inre komponenter bytas samt bromsvätskan ersättas.
    - Byt bromsledningar vart fjärde år eller om det uppstått sprickor eller om de är skadade.
-

# REGELBUNDEN SKÖTSEL OCH MINDRE REPARATIONER

MAU18712

## Lossa och sätta fast kåpor och paneler

De kåpor och paneler som visas på bilden måste lossas för att vissa skötsel-arbeten som beskrivs i detta kapitel ska kunna utföras. Titta i detta avsnitt varje gång som en kåpa eller panel måste lossas eller sättas fast.

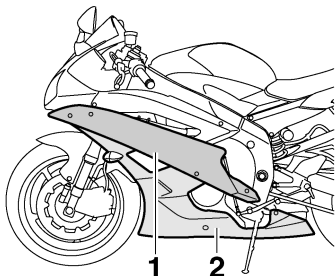

1. Kåpa A
2. Kåpa C

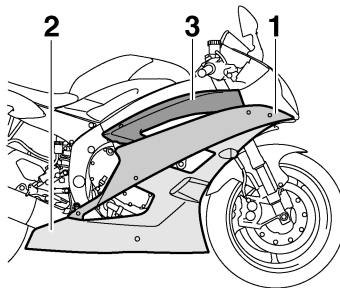

1. Kåpa B
2. Kåpa D
3. Kåpa E

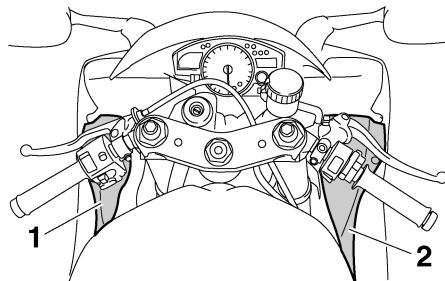

1. Panel A
2. Panel B

MAU38970

## Kåpor A och B

För att ta bort en av kåporna Lossa och ta bort bultar och snabbfäste och dra sedan loss kåpan som visas på bilden.

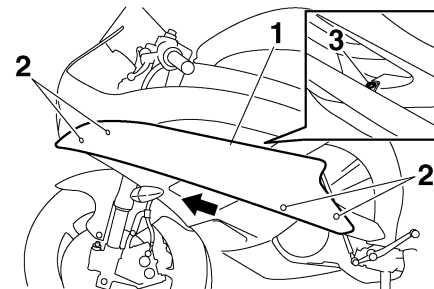

1. Kåpa A
2. Bult
3. Snabbfäste

## För att sätta fast kåpan

1. Passa in flikarna i kåpan i spåren och skjut den bakåt.

# REGELBUNDEN SKÖTSEL OCH MINDRE REPARATIONER

MAU38980

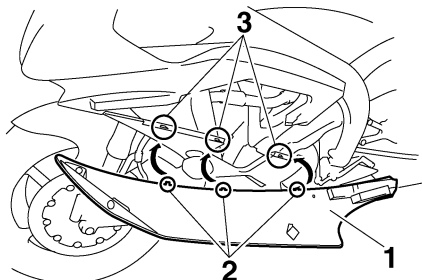

1. Kåpa A
2. Flik
3. Spår

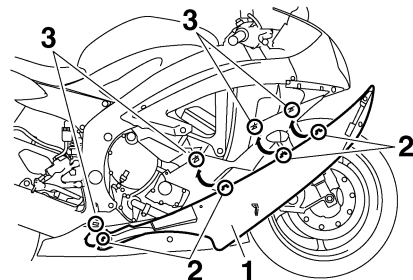

1. Kåpa B
2. Flik
3. Spår

2. Skruva åt bultarna och snabbfästet.

## Kåpa C och D

### För att ta bort en av kåporna

1. Ta bort kåpa A (om du ska ta bort kåpa C) eller kåpa B (om du ska ta bort kåpa D). (Se sidan 6-6.)
2. Koppla loss kontakten för blinkerslampor.
3. Lossa och ta bort bultarna, snabbfästena och snabbfästesskruven och ta sedan loss kåpan.

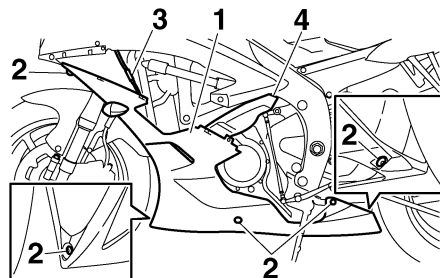

1. Kåpa C
2. Bult
3. Kontakt för blinkerslampor
4. Snabbfäste

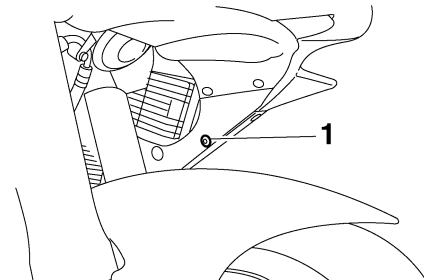

1. Snabbfäste

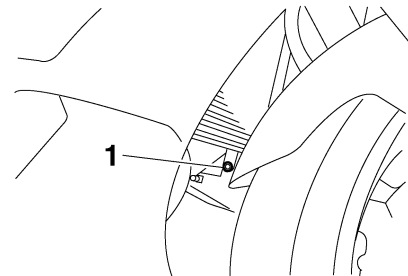

1. Snabbfästesskruv



# REGELBUNDEN SKÖTSEL OCH MINDRE REPARATIONER

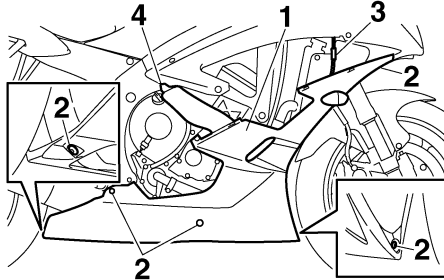

1. Kåpa D
2. Bult
3. Kontakt för blinkerslampor
4. Snabbfäste

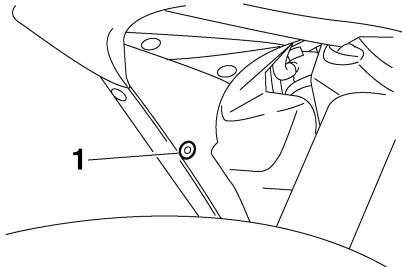

1. Snabbfäste

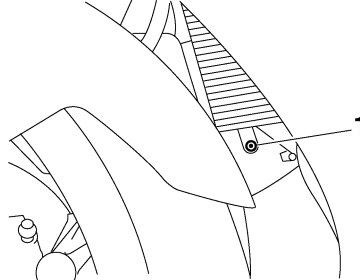

1. Snabbfästesskruv

## För att sätta fast kåpan

1. Placera kåpan där den ska sitta och skruva fast den med bultarna, snabbfästena och snabbfästesskruven.
2. Koppla ihop kontakten för blinkerslampor.
3. Montera kåpa A (för att färdigställa monteringen av kåpa C) eller kåpa B (för att färdigställa monteringen av kåpa Ds).

## Kåpa E

### För att ta bort kåpan

1. Ta bort kåpa A och panel B. (Se sidan 6-6.)

2. Lossa kabeln genom att trycka på fliken så att plastklämman öppnas.

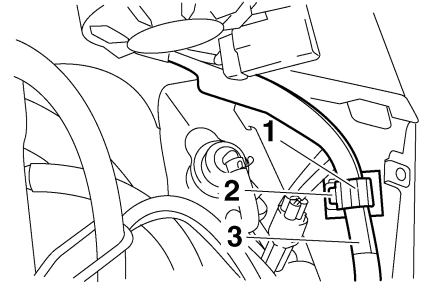

1. Plastklämma
2. Flik
3. Kabel

3. Lossa och ta bort bultar och snabbfäste och dra sedan loss kåpan som visas på bilden.

MAU39091

# REGELBUNDEN SKÖTSEL OCH MINDRE REPARATIONER

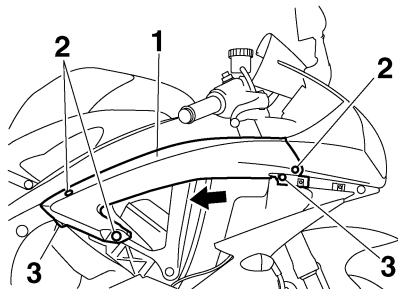

1. Kåpa E
2. Bult
3. Snabbfäste

## För att sätta fast kåpan

1. Passa in uttaget i kåpa E över fliken på den främre kåpan.

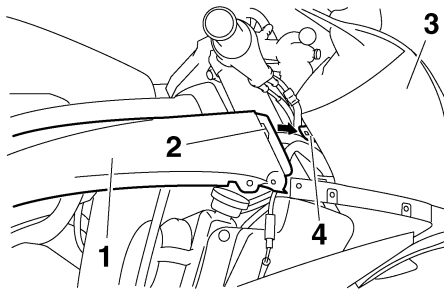

1. Kåpa E
2. Spår
3. Främre kåpa
4. Flik

2. Skruva åt bultarna och snabbfästet.
3. Placera kabeln i plastklämman och lås den.
4. Montera kåpa och panel.

## **Paneler A och B**

### För att ta bort en av panelerna

Lossa och ta bort bultarna och dra sedan loss panelen som visas på bilden.

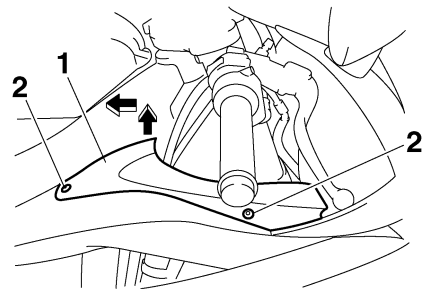

1. Panel B
2. Bult

### För att sätta fast panelen

Placera panelen där den ska sitta och skruva fast den med bultarna.

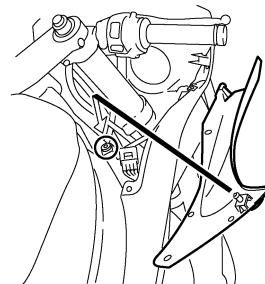

MAU39060

# REGELBUNDEN SKÖTSEL OCH MINDRE REPARATIONER

MAU19651

## Kontroll av tändstiften

Tändstiften är viktiga komponenter i motorn och de bör kontrolleras regelbundet, helst av en Yamaha återförsäljare. Eftersom värme och avlagringar gör att tändstift långsamt eroderar, bör de tas bort och kontrolleras enligt tabellen för regelbunden skötsel och smörjning. Dessutom kan tändstiftens skick avslöja motorns skick.

Kontrollera att porslinet runt mittelektroden har en lätt ljusbrun färg (den ideala färgen när motorcykeln körs normalt) och alla tändstift bör ha samma färg. Om färgen på något av tändstiften skiljer sig från de andra kan det vara fel på motorn. Försök inte åtgärda felet själv. Låt i stället en Yamaha återförsäljare kontrollera motorcykeln.

Om ett tändstift visar tecken på att elektroden har eroderat eller om det finns avlagringar, bör det bytas.

**Rekommenderat tändstift:**  
NGK/CR10EK

Innan ett tändstift monteras bör elektrodavståndet mätas med ett bladmått och avståndet justeras vid behov.

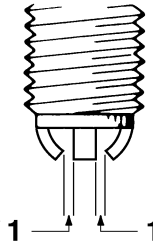

1. Rekommenderat elektrodavstånd

**Rekommenderat elektrodavstånd:**  
0.6–0.7 mm (0.024–0.028 in)

Gör rent tätningringen och dess anliggningsytor och torka av gängorna på tändstiftet.

**Åtdragningsmoment:**  
Tändstift:  
12.5 Nm (1.25 m·kgf, 9.0 ft·lbf)

**OBS:** \_\_\_\_\_

Om du inte har tillgång till en momentnyckel när du drar åt tändstiftet kan du dra åt det genom att dra fast det ytterligare 1/4–1/2 varv efter det att du skruvat fast det för hand. Tändstiftet bör emellertid dras åt med en momentnyckel så snart som möjligt.

MCA10840

**FÖRSIKTIGT:** \_\_\_\_\_

Använd inte några verktyg för att sätta på eller ta bort tändstiftshatten eftersom tändspoleanslutningen kan i så fall skadas. Det kan vara svårt att ta bort tändstiftshatten eftersom gummitätningen runt hatten kan kärva mot tändstiftet. För att ta bort tändstiftshatten, vrid den fram och tillbaks samtidigt som du drar den uppåt. Vrid även hatten fram och tillbaks när du sätter på den.

# REGELBUNDEN SKÖTSEL OCH MINDRE REPARATIONER

MAU38992

## Motorolja och oljefilterinsats

Oljenivån i motorn bör kontrolleras före varje körning. Dessutom måste oljan och oljefilterinsatsen bytas vid de intervall som anges i tabellen för regelbunden skötsel och smörjning.

### För att kontrollera motorns oljenivå

1. Ställ motorcykeln på ett plant underlag och håll den upprätt.

### OBS:

Se till att motorcykeln står helt upprätt när du kontrollerar oljenivån. Om den lutar lite kan du få en felaktig avläsning.

2. Starta motorn, värm upp den under några minuter och stäng sedan av motorn igen.
3. Vänta några minuter så att oljan stabiliseras.

4. Dra upp oljestickan och torka av den. Stoppa tillbaka oljestickan (utan att skruva in den) och lyft sedan upp den för att kontrollera oljenivån.

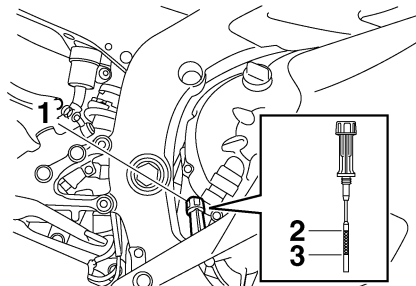

1. Oljesticka
2. Max-markering
3. Min-markering

### OBS:

Oljenivån bör vara mellan min- och max-markeringarna.

5. Om oljenivån befinner sig vid eller under min-markeringen, ta bort påfyllningspluggen och fyll på med rätt mängd olja av rekommenderad typ till rätt nivå.

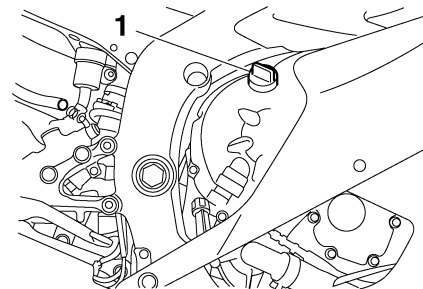

1. Påfyllningsplugg för motorolja

6. Stoppa ner och dra fast oljestickan och montera därefter och dra fast påfyllningspluggen.

### För att byta olja (med eller utan byte av oljefilterinsats)

1. Ta bort kåpa C. (Se sidan 6-6.)
2. Starta motorn, värm upp den under några minuter och stäng sedan av motorn igen.
3. Placera ett oljetråg under motorn för att samla upp oljan.
4. Ta bort påfyllningspluggen och avtappningspluggen och töm ut oljan från vevhuset.

# REGELBUNDEN SKÖTSEL OCH MINDRE REPARATIONER

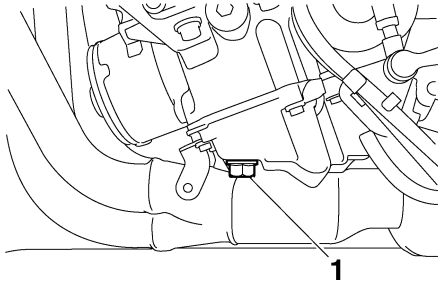

1. Oljeavtappningsplugg

**OBS:** \_\_\_\_\_  
Hoppa över steg 5–11 om du inte ska byta oljefilterinsatsen.

5. Ta bort växelarmen genom att lossa bulten.
6. Dra bränsletankens ventilations-/överloppsslang uppåt för att lossa dem från sin styrning.

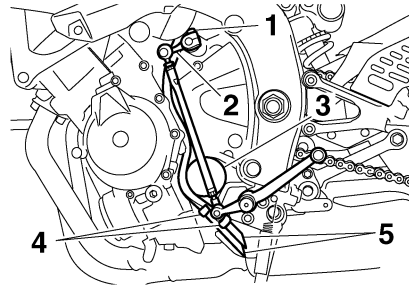

1. Bult
2. Växelarm
3. Oljefilterinsats
4. Styrning
5. Bränsletankens ventilations-/överloppsslang

7. Ta bort oljefilterinsatsen med hjälp av en oljefiltertång.

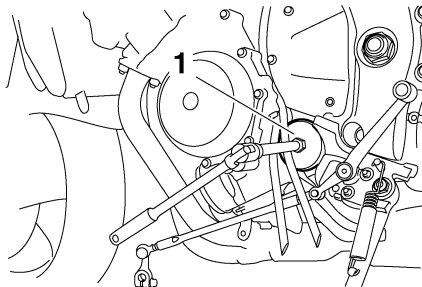

1. Oljefiltertång

**OBS:** \_\_\_\_\_  
Du kan skaffa en oljefiltertång hos en Yamaha återförsäljare.

8. Stryk på ett tunt lager motorolja på O-ringens på den nya oljefilterinsatsen.

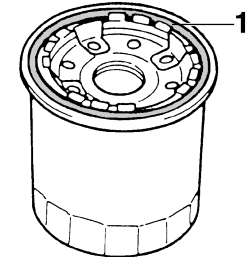

1. O-ring

**OBS:** \_\_\_\_\_  
Se till att O-ringens sitter rätt placerad.

9. Montera den nya oljefilterinsatsen med hjälp av en oljefiltertång och dra sedan åt oljefilterinsatsen med en momentnyckel.

# REGELBUNDEN SKÖTSEL OCH MINDRE REPARATIONER

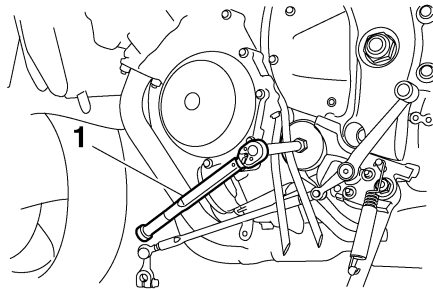

1. Momentnyckel

## Åtdragningsmoment:

Oljefilterinsats:  
17 Nm (1.7 m-kgf, 12 ft-lbf)

6

10. För på bränsletankens ventilations-/överlopps slang i styrningen och placera dem i sitt ursprungliga läge.
11. Montera växelarmen genom att passa in markeringarna på arm och axel och montera bulten. Dra åt bulten till angivet moment.

MCA15340

## FÖRSIKTIGT:

Se till att passa in markeringarna mot varandra så att växlingen fungerar tillfredsställande.

Om markeringarna inte är rätt inspassade kommer inte växlingsarmen att röra sig rätt och du kanske inte kan växla upp eller ner.

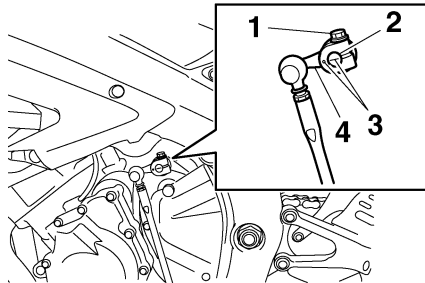

1. Bult
2. Växlingsaxel
3. Riktmarkeringar
4. Växelarm

## Åtdragningsmoment:

Växelarmens bult:  
10 Nm (1.0 m-kgf, 7.2 ft-lbf)

12. Montera oljans avtappningsplugg och dra åt den till angivet moment.

## OBS:

Kontrollera om brickan är skadad och byt ut den vid behov.

## Åtdragningsmoment:

Oljeavtappningsplugg:  
43 Nm (4.3 m-kgf, 31 ft-lbf)

13. Fyll på med den rekommenderade mängden motorolja och montera därefter och dra fast påfyllningspluggen.

## Rekommenderad motorolja:

Se sidan 8-1.

## Oljemängd:

Utan byte av oljefilterinsats:  
2.40 L (2.54 US qt) (2.11 Imp.qt)

Med byte av oljefilterinsats:  
2.60 L (2.75 US qt) (2.29 Imp.qt)

MCA11620

## FÖRSIKTIGT:

- För att undvika att kopplingen slirar (motoroljan smörjer även kopplingen), bör inga tillsatser blandas in i oljan. Använd inte oljor med en dieselspecifikation som "CD" eller oljor med högre kvalitet än den som anges. Använd dessutom inte oljor som är märkta "ENERGIBESPARANDE II" eller högre.

# REGELBUNDEN SKÖTSEL OCH MINDRE REPARATIONER

- **Se till att inga främmande föremål kommer ner i vevhuset.**

14. Starta motorn och låt den gå på tomgång under flera minuter medan du kontrollerar om det finns något oljeläckage. Om det läcker någon olja, stäng omedelbart av motorn och kontrollera anledningen till oljeläckaget.

**OBS:** \_\_\_\_\_

När motorn har startat bör varningslampan för låg oljenivå slockna om det är rätt oljenivå.

MCA10400

## FÖRSIKTIGT: \_\_\_\_\_

**Om varningslampan för låg oljenivå fortfarande lyser eller blinkar, stäng omedelbart av motorn och be en Yamaha återförsäljare kontrollera orsaken.**

15. Stäng av motorn och kontrollera oljenivån. Fyll på vid behov.  
16. Montera kåpan.

## Kylvätska

Kylvätskenivån bör kontrolleras före varje körning. Dessutom måste kylvätskan bytas vid de intervall som anges i tabellen för regelbunden skötsel och smörjning.

MAU20070

## För att kontrollera kylvätskenivån

1. Ställ motorcykeln på ett plant underlag och håll den upprätt.

**OBS:** \_\_\_\_\_

- Kylvätskenivån måste kontrolleras på en kall motor eftersom nivån varierar med motortemperaturen.
- Se till att motorcykeln står helt upprätt när du kontrollerar oljenivån. Om den lutar lite kan du få en felaktig avläsning.

2. Kontrollera kylvätskenivån i kylvätskebehållaren.

**OBS:** \_\_\_\_\_

Kylvätskenivån bör vara mellan min- och max-markeringarna.

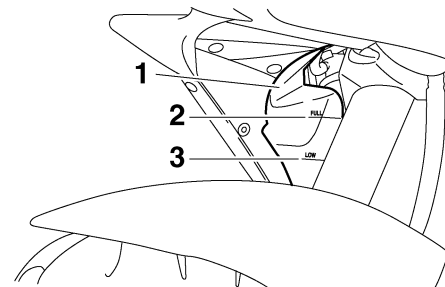

1. Kylvätskebehållare  
2. Max-markering  
3. Min-markering

3. Om kylvätskan är på eller under min-markeringen, ta bort panel B (Se sidan 6-6.).  
4. Ta bort locket på kylvätskebehållaren, fyll på med kylvätska upp till max-markeringen, sätt på locket igen.

# REGELBUNDEN SKÖTSEL OCH MINDRE REPARATIONER

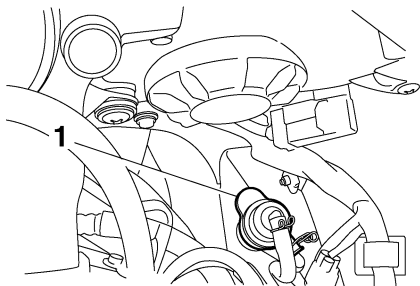

1. Lock på kylvätskebehållare

**Rymd i kylvätskebehållare (upp till max-markeringen):**

0.25 L (0.26 US qt) (0.22 Imp.qt)

MCA10470

6

## FÖRSIKTIGT:

- Om du inte har tillgång till kylvätska kan du använda destillerat vatten eller mjukt vattenledningsvatten. Använd inte hårt vatten eller saltvatten eftersom det kan skada motorn.
- Om du har använt vatten i stället för kylvätska bör du byta ut det mot kylvätska vid första bästa tillfälle. I annat fall kanske inte motorn får tillräcklig kylning och kylsystemet kommer inte att vara skyddat mot isbildning och korrosion.

- Om du har tillsatt vatten till kylvätskan, be en Yamaha återförsäljare att kontrollera kylvätskan så snart som möjligt. I annat fall kommer motorns kylförmåga att reduceras.

MWA10380

## ! VARNING

**Lyft aldrig kylvätskelocket när motorn är varm.**

5. Sätt fast panelen.

## OBS:

- Kylfläktarna startar och stoppar automatiskt beroende på kylvätsketemperaturen i kylaren.
- Om motorn överhettas, se sidan 6-42 för ytterligare anvisningar.

MAU39001

## För att byta kylvätska

1. Placera motorcykeln på en plan yta och låt motorn kallna om den är varm.
2. Ta bort kåporna D och E. (Se sidan 6-6.)

3. Placera en behållare under motorn för att samla upp den använda kylvätskan.
4. Ta bort kylvätskelocket.

MWA10380

## ! VARNING

**Lyft aldrig kylvätskelocket när motorn är varm.**

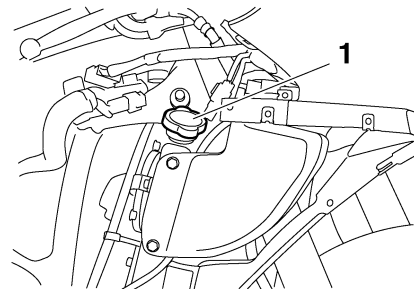

1. Kylvätskelock

5. Ta bort avtappningspluggen och töm ut kylvätskan från kylsystemet.
6. Flytta slangklämman i pilens riktning och koppla sedan loss kylarslangen för att tömma kylaren.



# REGELBUNDEN SKÖTSEL OCH MINDRE REPARATIONER

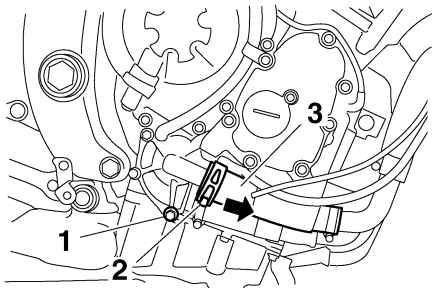

1. Avtappningsplugg för kylvätska
2. Slangklämma
3. Kylarslang

7. Ta bort kylvätskebehållaren genom att ta bort bultarna.
8. Ta bort locket över kylvätskebehållaren och vänd behållaren upp och ner för att tömma den.

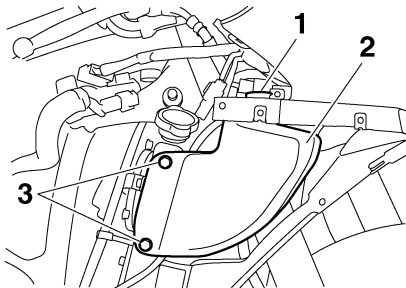

1. Lock på kylvätskebehållare
2. Kylvätskebehållare
3. Bult

9. Spola rent i kylsystemet ordentligt med rent ledningsvatten när kylvätskan är urtappad.
10. Montera kylvätskebehållaren genom att skruva fast bultarna.
11. Sätt tillbaks kylarslangen och flytta tillbaks slangklämman.
12. Montera kylvätskans avtappningsplugg och dra åt den till angivet moment.

**OBS:** \_\_\_\_\_  
Kontrollera om brickan är skadad och byt ut den vid behov.

## Åtdragningsmoment:

Avtappningsplugg för kylvätska:  
10 Nm (1.0 m-kgf, 7.2 ft-lbf)

13. Fyll på med rekommenderad kylvätska i behållaren till markeringen för maxnivå och sätt på locket på kylvätskebehållaren.
14. Håll i rekommenderad kylvätska i kylsystemet tills det är fullt.

## Blandningsförhållande frostskyddsvätska/vatten:

1:1

**Rekommenderad frostskyddsvätska:**  
Högkvalitativ etylenglykol som innehåller korrosionsdämpande tillsatser för motorer tillverkade i aluminium

## Kylvätskemängd:

Rymd i kylare (inklusive alla slangar):  
2.30 L (2.43 US qt) (2.02 Imp.qt)

Rymd i kylvätskebehållare (upp till max-markeringen):  
0.25 L (0.26 US qt) (0.22 Imp.qt)

# REGELBUNDEN SKÖTSEL OCH MINDRE REPARATIONER

MCA10470

## FÖRSIKTIGT:

- Om du inte har tillgång till kylvätska kan du använda destillerat vatten eller mjukt vattenledningsvatten. Använd inte hårt vatten eller saltvatten eftersom det kan skada motorn.
  - Om du har använt vatten i stället för kylvätska bör du byta ut det mot kylvätska vid första bästa tillfälle. I annat fall kanske inte motorn får tillräcklig kylning och kylsystemet kommer inte att vara skyddat mot isbildning och korrosion.
  - Om du har tillsatt vatten till kylvätskan, be en Yamaha återförsäljare att kontrollera kylvätskan så snart som möjligt. I annat fall kommer motorns kyleffekt att reduceras.
- 
15. Sätt på kylvätskelocket, starta motorn och låt den gå på tomgång under några minuter och stäng sedan av motorn igen.
  16. Ta bort kylvätskelocket och kontrollera kylvätskenivån i kylaren. Vid behov, fyll på kylvätska tills det

att nivån når upp till översta kanten i kylaren och sätt på kylvätskelocket igen.

17. Starta motorn och kontrollera så att det inte läcker någon kylvätska. Om det läcker kylvätska bör du be en Yamaha återförsäljare att kontrollera kylsystemet.
18. Montera kåporna.

MAU36761

## Luftfilter

Luftfiltret måste bytas vid de intervall som anges i tabellen för regelbunden skötsel och smörjning. Låt en Yamaha återförsäljare byta luftfilter.

## Kontroll av gaskabelns spel

MAU21381

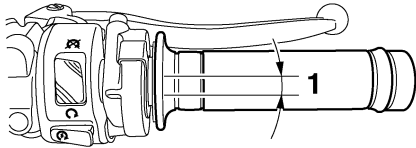

### 1. Gaskabelns spel

Gaskabelns spel bör vara 3.0–5.0 mm (0.12–0.20 in) vid gashandtaget. Kontrollera regelbundet gaskabelns spel och, vid behov, låt en Yamaha återförsäljare justera det.

## Ventilspel

MAU21401

Ventilspelet förändras med tiden vilket leder till att motorn får en felaktig bränsle/luftblandning och/eller motorn kan låta illa. För att förhindra att detta inträffar måste ventilspelet justeras av en Yamaha återförsäljare vid de intervall som anges i tabellen för regelbunden skötsel och smörjning.

## Däck

MAU21771

För att du ska få ut maximal prestanda, hållbarhet och säkerhet på din motorcykel bör du notera följande punkter om däckens.

### Däckens lufttryck

Däckens lufttryck bör kontrolleras och eventuellt justeras före varje körning.

MWA10500

### **! VARNING**

- **Däckens lufttryck bör kontrolleras när däckerna är kalla (dvs när temperaturen på däckerna är densamma som den omgivande luftens).**
- **Däckens lufttryck bör anpassas med avseende på hastighet och den totala vikten på förare, passagerare, bagage och de tillbehör som är godkända för denna modell.**

# REGELBUNDEN SKÖTSEL OCH MINDRE REPARATIONER

**Däckens lufttryck (uppmätt när däck-  
en är kalla):**

**0–90 kg (0–198 lb):**

Fram:

250 kPa (36 psi) (2.50 kgf/cm<sup>2</sup>)

Bak:

250 kPa (36 psi) (2.50 kgf/cm<sup>2</sup>)

**90–193 kg (198–425 lb):**

Fram:

250 kPa (36 psi) (2.50 kgf/cm<sup>2</sup>)

Bak:

290 kPa (42 psi) (2.90 kgf/cm<sup>2</sup>)

**Körning med hög hastighet:**

Fram:

250 kPa (36 psi) (2.50 kgf/cm<sup>2</sup>)

Bak:

250 kPa (36 psi) (2.50 kgf/cm<sup>2</sup>)

**Maxlast\*:**

193 kg (425 lb)

\* Total vikt på förare, passagerare, ba-  
gage och tillbehör

MWA11020

## **⚠ VARNING**

Eftersom lasten har en mycket stor påverkan på motorcykelns beteende, bromsverkan och säkerhetsaspekter bör du komma ihåg följande försiktighetsåtgärder.

- **ÖVERLASTA ALDRIG MOTORCYKELN!** Om du kör en motorcykel som är överlastad kan det ge upphov till skador på däck-  
en, att du tappar kontrollen eller orsakar allvarlig skada. Försäkra dig om att den totala vikten på förare, passagerare, bagage och tillbehör inte överskrider den maximala lasten på motorcykeln.
- Ta inte med dig löst packade föremål som kan flytta sig under körningen.
- Packa de tyngsta delarna närmast motorcykelns mitt och fördela vikten lika utefter båda sidorna.
- Ställ in fjädring och däckstryck med hänsyn till lasten.
- Kontrollera däckens skick och lufttryck varje gång före körning.

Kontroll av däck

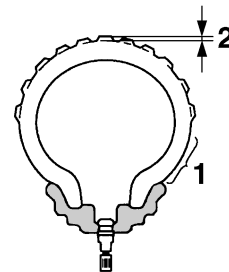

1. Däckssidor
2. Mönsterdjup

Däck

Däck

Däck

**Minsta mönsterdjup (fram och bak):**  
1.6 mm (0.06 in)

**OBS:**

Minsta mönsterdjup kan variera från land till land. Kontrollera vilka regler som gäller i ditt land.

# REGELBUNDEN SKÖTSEL OCH MINDRE REPARATIONER

## **! VARNING**

MWA10470

- Låt en Yamaha återförsäljare byta utslitna däck. Förutom att det är olagligt att köra, kan utslitna däck reducera körstabiliteten och kan leda till att du tappar kontrollen på motorcykeln.
- Byte av alla hjul- och bromsrelaterade delar, inklusive däck, bör utföras av en Yamaha återförsäljare, som har nödvändiga kunskaper och erfarenhet.

## Däckinformation

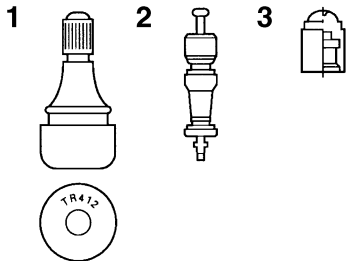

1. Luftventil
2. Ventilhus
3. Ventilhatt med tätning

Denna motorcykel är utrustad med gjutna fälgar och slanglösa däck med ventiler.

MWA10480

## **! VARNING**

- Framdäck och bakdäck bör vara av samma fabrikat och utformning, i annat fall kan inte motorcykelns hanteringsegenskaper garanteras.
- Efter utförliga tester har endast de däck som visas i listan nedan godkänts av Yamaha Motor Co., Ltd. för denna modell.
- Se alltid till att ventilhattarna sitter ordentligt på plats för att förhindra att luft läcker ut.
- Använd bara de luftventiler och ventilhus som visas i listan nedan för att undvika att du tappar luft när du kör fort.

## **Framdäck:**

Storlek:

120/70 ZR17M/C (58W)

Tillverkare/modell:

DUNLOP/D209F PT

MICHELIN/Pilot POWER P

## **Bakdäck:**

Storlek:

180/55 ZR17M/C (73W)

Tillverkare/modell:

DUNLOP/D209PT

MICHELIN/Pilot POWER

## **FRAM och BAK:**

Luftventil:

TR412

Ventilhus:

#9100 (original)

MWA10600

## **! VARNING**

Denna motorcykel är utrustad med "super-high-speed" däck. Beakta följande punkter för att du ska få ut så mycket som möjligt av dessa däck.

- Använd bara de specificerade ersättningsdäcken. Andra däck kan explodera vid körning i höga hastigheter.

# REGELBUNDEN SKÖTSEL OCH MINDRE REPARATIONER

- Helt nya däck kan ha ett relativt dåligt grepp på vissa underlag innan de är inkörda. Det är därför inte lämpligt att köra med höga hastigheter utan köra sparsamt de första 100 km (60 mi) efter det att ett nytt däck monteras.
- Däcken måste vara uppvärmda innan du kan köra med höga hastigheter.
- Anpassa alltid luftrycket beroende på körförhållanden.

## Gjutna fälgar

För att du ska få ut maximal prestanda, hållbarhet och säkerhet från ditt fordon bör du notera följande punkter om hjulen.

- Kontrollera fälgkanterna så att de inte är spruckna, krokiga eller skadade före varje körning. Om de är skadade, låt en Yamaha återförsäljare byta hjulet. Försök inte att reparera ett hjul själv. Ett deformerat eller sprucket hjul måste bytas.
- Hjulet bör balanseras om du har bytt fälg eller däck. Ett obalanserat hjul kan ge upphov till dåliga prestanda, besvärliga hanteringsegenskaper och en förkortad livslängd på däck.
- Kör lugnt och försiktigt några mil med nya däck så att ytan hinner ruggas upp. Greppet är mycket dåligt på helt nya däck.

MAU21960

## Justering av kopplingshandtagets spel

MAU33890

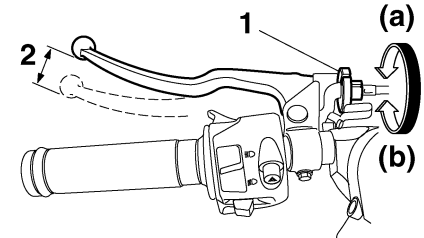

1. Justeringsbult för kopplingshandtagets spel
2. Kopplingshandtagets spel

Kopplingshandtagets spel bör vara 10.0–15.0 mm (0.39–0.59 in) enligt bilden. Kontrollera regelbundet kopplingshandtagets spel och justera det vid behov enligt följande.

För att öka kopplingshandtagets spel ska justerbulten på kopplingshandtaget vridas i riktning (a). För att minska kopplingshandtagets spel ska justerbulten vridas i riktning (b).

**OBS:** \_\_\_\_\_

Om kopplingshandtagets spel inte kan justeras enligt ovan, gör på följande sätt.

1. Vrid justerbulten på kopplingshandtaget i riktning (a) för att lossa kopplingskabeln.
2. Lossa låsmuttern på vevhuset.
3. För att öka kopplingshandtagets spel ska justermuttern vridas i riktning (a). För att minska kopplingshandtagets spel ska justermuttern vridas i riktning (b).

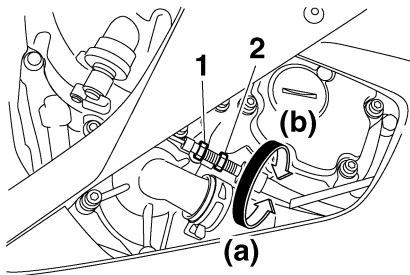

1. Låsmutter
2. Justeringsmutter för kopplingshandtagets spel (vevhuset)
4. Dra åt låsmuttern.

## Justering av bromsljuskontakten

MAU22270

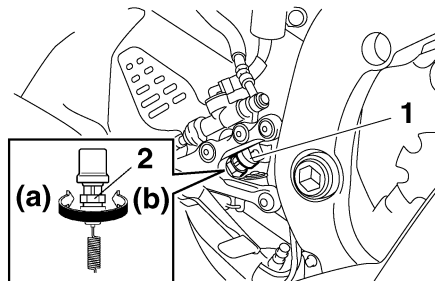

1. Bromsljuskontakt
2. Justermutter för bromsljuskontakt

Bromsljuskontakten, som aktiveras av bromspedalen, är rätt inställd när bromsljuset tänds strax innan bromsen börjar ta. Justera vid behov bromsljuskontakten på följande sätt.

Vrid justermuttern samtidigt som du håller fast bromsljuskontakten. För att bromsljuset ska tändas tidigare, vrid justermuttern i riktning (a). För att bromsljuset ska tändas senare, vrid justermuttern i riktning (b).

## Kontroll av bromsbelägg fram och bak

MAU22390

Förlitningen av bromsbeläggen fram och bak måste kontrolleras vid de intervall som anges i tabellen för regelbunden skötsel och smörjning.

## Bromsbelägg, fram

MAU36890

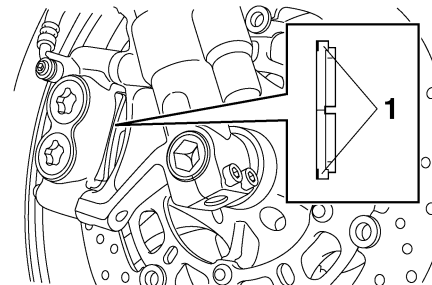

1. Indikering för bromsbeläggens förlitning

Bromsbeläggen för frambromsen har indikeringar för bromsbeläggens förlitning som gör att du kan kontrollera förlitningen utan att ta isär bromsen. Titta på indikeringen för att kontrollera bromsbeläggens förlitning med bromsen ansatt. Om bromsbeläggen är så slitna att en förlitningsindikering näs-

# REGELBUNDEN SKÖTSEL OCH MINDRE REPARATIONER

tan rör vid bromsskivan, bör du låta en Yamaha återförsäljare byta alla bromsbelägg.

## Bromsbelägg, bak

MAU22500

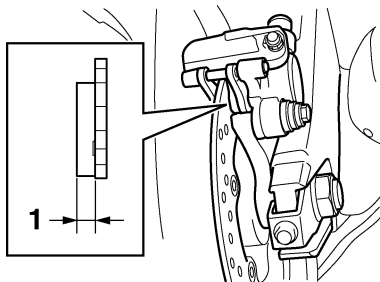

6

1. Tjocklek på beläggen

Kontrollera om bromsbeläggen bak är skadade och mät beläggens tjocklek. Om ett bromsbelägg är skadat eller och beläggets tjocklek understiger 1.0 mm (0.04 in), bör du låta en Yamaha återförsäljare byta alla bromsbelägg.

## Kontroll av bromsvätskenivån

MAU22580

### Frambroms

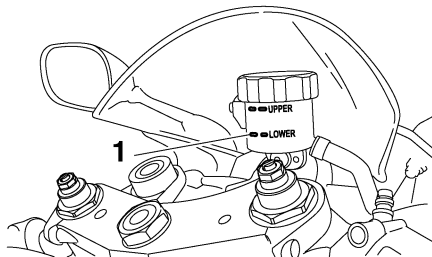

1. Min-markering

### Bakbroms

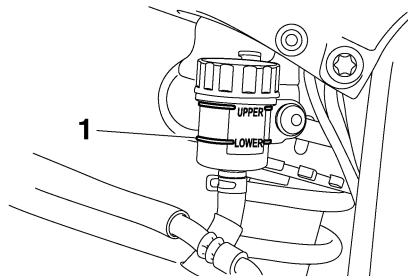

1. Min-markering

Om det finns för lite bromsvätska i behållaren kan det komma in luft i systemet, vilket kan leda till att bromsarna slutar ta.

Kontrollera att bromsvätskenivån är över min-nivån före varje körning och fyll på vid behov. En låg bromsvätskenivå kan vara en indikation på att bromsbeläggen är slitna och/eller att bromssystemet läcker. Om bromsvätskenivån är låg bör du kontrollera bromsbeläggens förslitning samt om bromssystemet läcker.

Beakta följande:

- Se till att toppen på bromsvätskebehållaren är horisontell när du kontrollerar bromsvätskenivån.
- Använd bara rekommenderade kvaliteter på bromsvätska. I annat fall kan gummitätningarna slitas vilket leder till läckage och försämrad bromsverkan.

**Rekommenderad bromsvätska:**  
DOT 4

- Fyll på med samma bromsvätska som redan finns i systemet. En blandning av olika bromsvätskor kan ge skadliga kemiska reaktioner och leda till en försämrad bromsverkan.



# REGELBUNDEN SKÖTSEL OCH MINDRE REPARATIONER

- Var försiktig så att du inte får in vatten när du fyller på bromsvätska. Vatten sänker bromsvätskans kokpunkt kraftigt och kan resultera i ånglås.
- Bromsvätska fördärvar lackering och/eller plastdetaljer. Torka alltid upp utspild bromsvätska omedelbart.
- När bromsbeläggen slits är det naturligt att bromsvätskenivån gradvis sjunker. Om däremot bromsvätskenivån sjunker plötsligt bör du be en Yamaha återförsäljare att kontrollera orsaken.

## Byte av bromsvätska

MAU22730

Låt en Yamaha återförsäljare att byta bromsvätska vid de intervall som finns under OBS i tabellen för regelbunden skötsel och smörjning. Dessutom bör oljetätningarna i huvudcylinder och bromsok bytas samt bromsslängor bytas vid de intervall som anges nedan eller om bromssystemet är skadat eller läcker.

- Oljetätningar: Byt vartannat år.
- Bromsslängor: Byt vart fjärde år.

## Kedjespänning

MAU22760

Kedjespänningen bör kontrolleras och eventuellt justeras före varje körning.

MAU22771

### För att kontrollera kedjespänningen

1. Ställ motorcykeln på sitt sidostöd.

#### OBS:

När du kontrollerar och justerar kedjespänningen bör motorcykeln vara obelastad.

2. Lägg växeln i neutralläge.
3. Låt hjulet rotera genom att flytta på motorcykeln för att hitta det mest sträckta läget på kedjan. Mät sedan kedjespänningen som visas på bilden.

#### Kedjespänning:

35.0–45.0 mm (1.38–1.77 in)

# REGELBUNDEN SKÖTSEL OCH MINDRE REPARATIONER

MCA10570

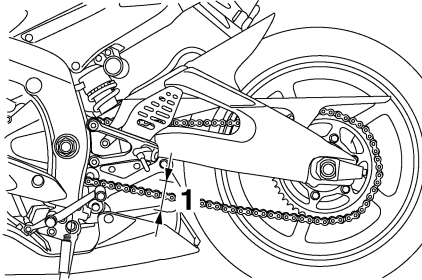

1. Kedjespänning

- Om kedjespänningen inte stämmer måste den justeras enligt följande.

MAU39051

## För att justera kedjespänningen

- Lossa axelmuttern och låsmuttern på båda sidor om svingarmen.

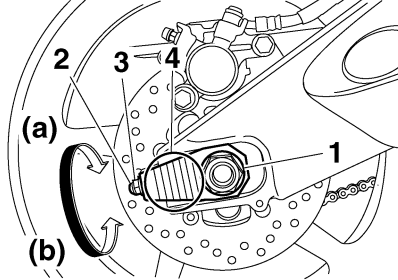

- Axelmutter
- Justerbult för kedjespänningen
- Låsmutter
- Riktmarkeringar

- För att sträcka kedjan, vrid justerbulten på båda sidor om svingarmen i riktning (a). För att lossa kedjan, vrid justerbulten på båda sidor om svingarmen i riktning (b), och tryck bakhjulet framåt.

### OBS: \_\_\_\_\_

Använd riktmarkeringarna på båda sidor om svingarmen och kontrollera att båda kedjesträckarna är i samma läge så att hjulet blir rätt inriktat.

### FÖRSIKTIGT: \_\_\_\_\_

En felaktig kedjespänning kan belastar motorn för mycket såväl som andra vitala delar på motorcykeln, vilket kan leda till att kedjan kuggar över eller brister. För att hindra att detta inträffar bör du se till att kedjespänningen håller sig inom specifikationerna.

- Dra åt axelmuttern till angivet moment.

#### Åtdragningsmoment:

Axelmutter:  
110 Nm (11.0 m-kgf, 80 ft-lbf)

- Dra åt justeringsbultarna i riktning (a) till angivet moment.

#### Åtdragningsmoment:

Justerbult för kedjespänningen:  
2.0 Nm (0.2 m-kgf, 1.4 ft-lbf)

- Dra åt låsmutterna till angivet moment.

#### Åtdragningsmoment:

Låsmutter:  
16 Nm (1.6 m-kgf, 11 ft-lbf)

# REGELBUNDEN SKÖTSEL OCH MINDRE REPARATIONER

## Rengöring och smörjning av kedjan

MAU23022

Kedjan måste rengöras och smörjas in vid de intervall som anges i tabellen för regelbunden skötsel och smörjning. I annat fall kommer den snabbt att slitas ut, speciellt om du kör i dammiga eller fuktiga områden. Kedjan sköts enligt följande.

MCA10581

### FÖRSIKTIGT:

Kedjan måste smörjas in efter tvättning av motorcykeln eller efter körning i regn.

1. Gör rent kedjan med fotogen och en liten mjuk borste.

MCA11120

### FÖRSIKTIGT:

För att inte skada O-ringarna får inte kedjan göras ren med ångtvätt, högtryckstvätt eller olämpliga lösningsmedel.

2. Torka av kedjan så att den blir torr.
3. Smörj in kedjan ordentligt med ett smörjmedel som är anpassat för kedjor med O-ring.

MCA11110

### FÖRSIKTIGT:

Använd inte motorolja eller annat smörjmedel på kedjan eftersom dessa innehåller beståndsdelar som kan skada O-ringarna.

MAU23100

## Kontroll av och smörjning av kablar

Alla reglagekablers funktion och skick bör kontrolleras före varje körning och kabeländarna bör smörjas vid behov. Om någon reglagekabel är skadad eller inte går lätt, låt en Yamaha återförsäljare kontrollera eller byta den.

### Rekommenderat smörjmedel:

Motorolja

MWA10720

### VARNING

Skada på det yttre höljet kan påverka funktionen på kabeln och kommer även att ge upphov till att den inre kabeln rostar. Byt ut skadade kablar så snart som möjligt för att undvika osäkra körförhållanden.

# REGELBUNDEN SKÖTSEL OCH MINDRE REPARATIONER

## Kontroll av och smörjning av gashandtag och kabel

MAU23111

Gashandtagets funktion bör kontrolleras före varje körning. Dessutom måste kabeln smörjas vid de intervaller som anges i tabellen för regelbunden skötsel och smörjning.

## Kontroll av och smörjning av bromspedal och växelpedal

MAU23131

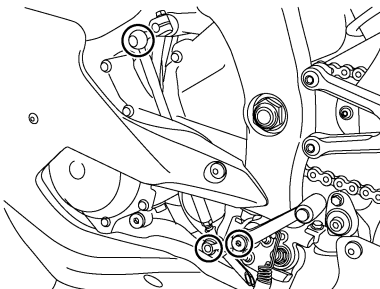
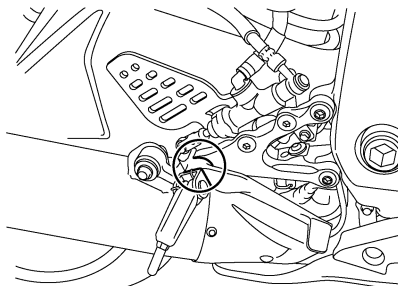

Funktionen på bromspedal och växelpedal bör kontrolleras före varje körning och ledpunkterna bör smörjas vid behov.

**Rekommenderat smörjmedel:**  
Litiumbaserat fett (fett för allmänt bruk)

# REGELBUNDEN SKÖTSEL OCH MINDRE REPARATIONER

## Kontroll av och smörjning av broms- och kopplingshandtag

MAU23140

### Bromshandtag

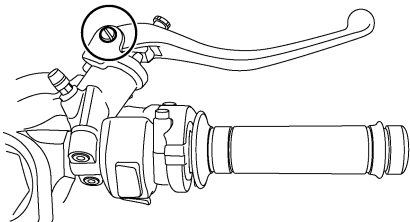

### Kopplingshandtag

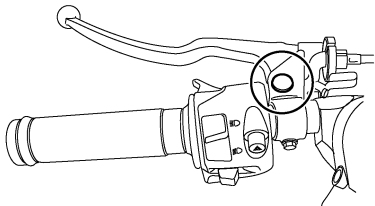

Funktionen på broms- och kopplingshandtag bör kontrolleras före varje körning och ledpunkterna bör smörjas vid behov.

**Rekommenderat smörjmedel:**  
Litiumbaserat fett (fett för allmänt bruk)

## Kontroll av och smörjning av sidostöd

MAU23200

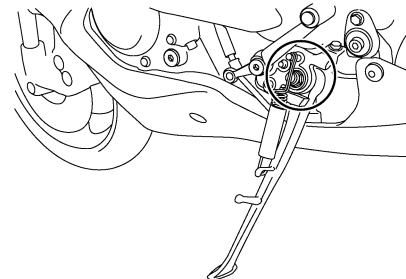

Funktionen på sidostödet bör kontrolleras före varje körning och ledpunkten och kontaktytorna metall-mot-metall bör smörjas vid behov.

**⚠ VARNING**

Om sidostödet inte går att fälla upp eller ner lätt, låt en Yamaha återförsäljare kontrollera eller byta det.

**Rekommenderat smörjmedel:**  
Litiumbaserat fett (fett för allmänt bruk)

MWA10730

# REGELBUNDEN SKÖTSEL OCH MINDRE REPARATIONER

## Smörjning av svingarmens ledpunkter

MAUM1650

Svingarmens ledpunkter måste smörjas vid de intervall som anges i tabellen för regelbunden skötsel och smörjning.

**Rekommenderat smörjmedel:**  
Litiumbaserat fett

## Kontroll av framgaffeln

MAU23271

Framgaffelns skick och funktion måste kontrolleras enligt följande vid de intervall som anges i tabellen för regelbunden skötsel och smörjning.

### För att kontrollera skicket

MWA10750



**Se till att motorcykeln står stadigt så att den inte faller omkull under arbetet.**

Kontrollera om innerrören är repiga, skadade eller om det läcker olja.

### För att kontrollera funktionen

1. Ställ motorcykeln på ett plant underlag och håll den upprätt.
2. Bromsa med frambromsen och tryck ner styret flera gånger och kontrollera att framgaffeln mjukt trycks ihop och går upp igen.

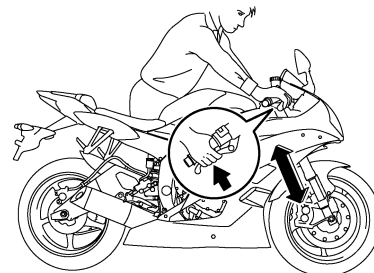

MCA10590

### FÖRSIKTIGT:

Om du ser någon skada eller om framgaffeln inte går mjukt, låt en Yamaha återförsäljare kontrollera eller reparera den.

# REGELBUNDEN SKÖTSEL OCH MINDRE REPARATIONER

MAU23280

## Kontroll av styrningen

Slitna eller lösa styrlager kan vara farligt. Därför måste styrningens funktion kontrolleras enligt följande vid de intervall som anges i tabellen för regelbunden skötsel och smörjning.

1. Palla upp motorcykeln under motorn så att framhjulet hänger fritt.

MWA10750



**VARNING**

**Se till att motorcykeln står stadigt så att den inte faller omkull under arbetet.**

2. Fatta tag i framgaffelns nederdel och försök att röra den fram och tillbaka. Om du känner något glapp bör du låta en Yamaha återförsäljare kontrollera eller reparera styrningen.

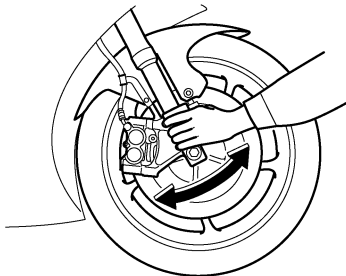

MAU23290

## Kontroll av hjullager

Hjullagren fram och bak måste kontrolleras vid de intervall som anges i tabellen för regelbunden skötsel och smörjning. Om du känner något glapp i ett lager eller om hjulet inte snurrar lätt, låt en Yamaha återförsäljare kontrollera hjullagren.

# REGELBUNDEN SKÖTSEL OCH MINDRE REPARATIONER

## Batteri

MAU23441

Denna modell är utrustad med ett underhållsfritt batteri. Du behöver därför inte kontrollera elektrolyten eller fylla på med destillerat vatten.

### För att ladda batteriet

Låt en Yamaha återförsäljare ladda batteriet så snart som möjligt om det verkar som om det har blivit urladdat. Kom ihåg att batterier har en tendens att ladda ur sig snabbare och motorcykeln är utrustad med extra elektrisk utrustning.

MWA10760

## ⚠ VARNING

- **Elektrolyt är giftigt och farligt eftersom det innehåller svavelsyra som kan orsaka brännskador. Undvik kontakt med huden, ögon och kläder och skydda alltid ögonen när du arbetar nära batterier. Om du får något på dig, genomför följande FÖRSTA HJÄLP.**
  - **UTVÄRTES:** Skölj ordentligt med vatten.

- **INVÄRTES:** Drick stora mängder mjölk eller vatten och kontakta omedelbart en läkare.
- **ÖGON:** Spola med vatten under 15 minuter och uppsök därefter läkarhjälp.
- **Batterier producerar explosiv vätgas. Håll därför gnistor, öppen flamma, cigaretter etc. borta från batteriet och se till för ordentlig ventilation när du laddar det i ett slutet rum.**
- **HÅLL DETTA OCH ANDRA BATTERIER UTOM RÄCKHÅLL FÖR BARN.**

### För att förvara batteriet

1. Om motorcykeln inte kommer att användas inom en månad, ta bort batteriet och ladda det och förvara det sedan på ett svalt och torrt ställe.
2. Om batteriet ska förvaras under mer än två månader bör du kontrollera det en gång i månaden och ladda det om det behövs.
3. Ladda batteriet helt innan du sätter tillbaka det i motorcykeln.

4. Se till att batterikablarna blir rätt kopplade till batteripolerna när du sätter tillbaka det i motorcykeln.

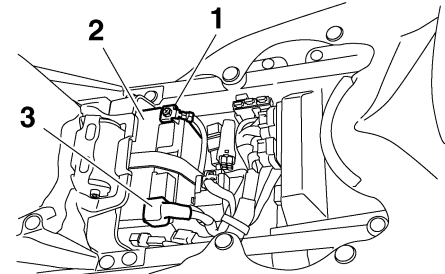

1. Batteriets minusledning
2. Batteri
3. Batteriets plusledning

MCA10630

## FÖRSIKTIGT:

- **Se till att batteriet alltid är laddat. Förvaring av ett urladdat batteri kan orsaka permanenta skador på batteriet.**
- **För att ladda ett underhållsfritt batteri (MF-typ) måste du ha en konstantspänningsladdare. Om du använder en vanlig batteriladdare kan batteriet ta skada. Om du inte har tillgång till en konstantspänningsladdare för**



underhållsfria batterier, kan du be en Yamaha återförsäljare att ladda batteriet.

MAU23703

## Byte av säkringar

Huvudsäkringen och säkringsbox 1 är placerade under förarens sadel. (Se sidan 3-19.)

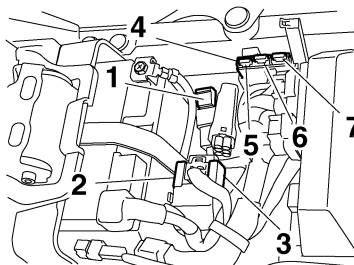

1. Huvudsäkring
2. Reservesäkring för bränsleinsprutningssystemet
3. Säkring för bränsleinsprutningssystemet
4. Säkringsbox 1
5. Reservesäkring (säkring för vägmätare, klocka och startspärrsystem)
6. ETV (elektriskt gasspjäll), säkring
7. Reservesäkring

Säkringsbox 2 är placerad bakom panel A. (Se sidan 6-6.)

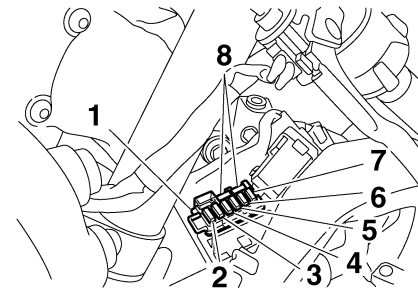

1. Säkringsbox 2
2. Säkring för höger kylfläkt
3. Säkring för vänster kylfläkt
4. Säkring för signalsystem
5. Säkring för tändning
6. Säkring för bakljus
7. Säkring för strålkastare
8. Reservesäkring

Om en säkring är sönder, byt ut den enligt följande.

1. Vrid tändningsnyckeln till läge "OFF" och stäng av den elkrets i vilken säkringen har gått sönder.
2. Ta bort den trasiga säkringen och sätt i en ny säkring med rätt amperetal.

# REGELBUNDEN SKÖTSEL OCH MINDRE REPARATIONER

## Säkringar:

Huvudsäkring:

50.0 A

Säkring för bränsleinsprutnings-systemet:

15.0 A

ETV (elektriskt gasspjäll), säkring:

7.5 A

Reservsäkring:

7.5 A

Säkring för kylfläkt:

15.0 A × 2

Säkring för tändningen:

15.0 A

Säkring för signalsystem:

10.0 A

Säkring för bakljus:

7.5 A

Säkring för strålkastare:

15.0 A

MCA10640

## FÖRSIKTIGT:

Sätt inte i en säkring med högre amperetal än det som är rekommenderat för att undvika att elsystemet tar skada eller att brand uppstår.

3. Vrid tändningsnyckeln till läge "ON" och sätt på den elkrets i vilken säkringen har gått sönder för att kontrollera att elkretsen nu fungerar.
4. Om säkringen omedelbart går sönder igen, låt en Yamaha återförsäljare kontrollera elsystemet.

## Byte av strålkastarlampa

MAU39010

Denna modell är utrustad med strålkastare med kvartslampa. Om en strålkastarlampa går sönder, byt ut den enligt följande.

1. Ta bort skyddet över strålkastarlampen genom att vrida det moturs.

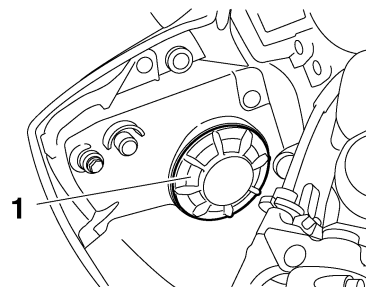

1. Skydd över strålkastarlampa

2. Koppla loss strålkastarkontakten.

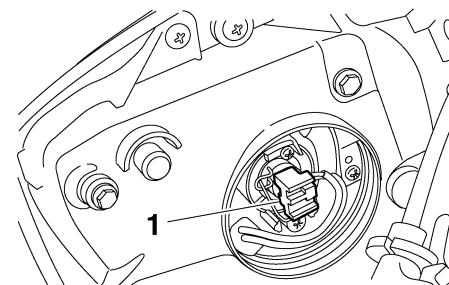

1. Strålkastarkontakt

# REGELBUNDEN SKÖTSEL OCH MINDRE REPARATIONER

3. Haka av strålkastarlampans hållare och ta bort den trasiga lampan.

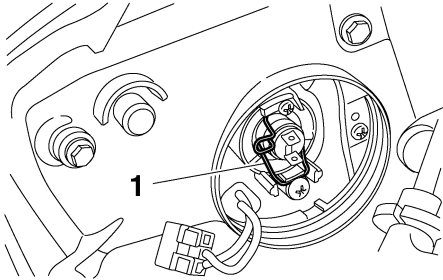

1. Strålkastarlampans hållare

MWA10790

## **! VARNING**

Strålkastarlampor blir mycket varma. Håll därför brandfarliga produkter borta från strålkastarlampans och ta inte i lampans glödlampa förrän den har kallnat.

4. Sätt i en ny glödlampa och sätt fast den med lamphållaren.

MCA10650

## **FÖRSIKTIGT:**

Var försiktig så att du inte skadar följande delar:

### ● Strålkastarlampa

Ta inte på glaset med fingrarna och se till att du inte får olja på glaset eftersom det kan påverka ljuset i lampans och lampans livslängd reduceras avsevärt. Torka av glaset på glödlampans mycket noga med en trasa fuktad i alkohol eller thinner.

### ● Strålkastarglas

Sätt inte på någon form av självhäftande film eller klisterlapp på strålkastarglaset.

Sätt inte i någon glödlampa med högre effekt än den som rekommenderas.

5. Koppla in strålkastarkontakten.
6. Sätt fast skyddet över strålkastarlampans genom att vrida det medurs.
7. Låt en Yamaha återförsäljare ställa in ljuset vid behov.

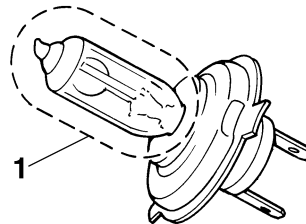

1. Ta inte på glödlampsglaset med fingrarna.

# REGELBUNDEN SKÖTSEL OCH MINDRE REPARATIONER

## Bakljus/bromsljus

MAU24180

Denna modell är utrustad med ett bakljus/bromsljus av LED-typ. Om bakljus/bromsljus inte fungerar, låt en Yamaha återförsäljare kontrollera det.

## Byte av blinkerslampa

MAU24202

1. Ta bort lampglaset över blinkerslampa genom att lossa skruven.

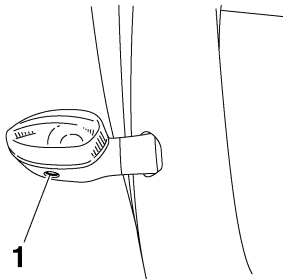

1. Skruv

2. Ta bort den trasiga lampan genom att trycka in den och vrida den moturs.
3. Sätt i en ny lampa i sockeln, tryck in den och vrid den medurs tills det tar stopp.
4. Sätt tillbaks lampglaset och skruva fast skruven.

MCA11190

### FÖRSIKTIGT:

**Dra inte åt skruven för hårt eftersom lampglaset kan gå sönder.**

## Byte av nummerskyaltsbelysning

MAU24310

1. Ta bort nummerskyaltsbelysningen genom att lossa skruvarna.

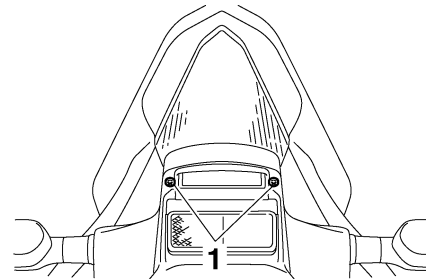

1. Skruv

2. Ta bort sockeln (tillsammans med lampan) genom att dra ut den.

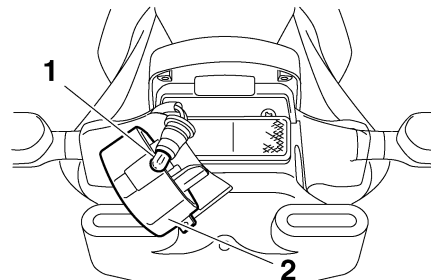

1. Lampa för nummerskyaltsbelysning
2. Nummerskyaltsbelysning

3. Ta bort den trasiga lampan genom att dra ut den.
4. Sätt i en ny lampa i sockeln.
5. Sätt tillbaks sockeln (tillsammans med lampan) genom att trycka in den.
6. Montera nummerskyltsbelysningen genom att skruva fast skruvarna.

## Parkeringsljusets lampa

MAU39020

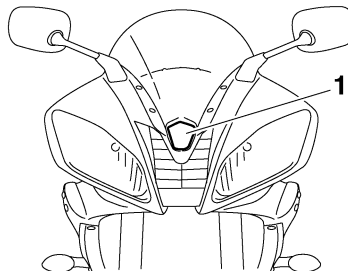

1. Parkeringsljusets lampa

Om parkeringslampan inte tänds, be en Yamaha återförsäljare kontrollera el-kretsen eller bytta lampan.

## Ställa motorcykeln

MAU24350

Eftersom denna modell inte har något mittstöd bör du göra enligt följande när du tar bort ett framhjul eller ett bakhjul eller behöver göra något annat arbete på motorcykeln som kräver att den står upprätt. Kontrollera att motorcykeln står stabilt och i rätt läge innan du börjar arbeta med den. En stabil trälåda kan placeras under motorn så att motorcykeln står stadigare.

## För att arbeta med framhjulet

1. Stabilisera bakhjulet med hjälp av ett motorcykelställ. Om du inte har tillgång till ett sådant kan du placera en pallbock under ramen framför bakhjulet.
2. Lyft upp framhjulet så att det hänger fritt med hjälp av ett motorcykelställ.

## För att arbeta med bakhjulet

Höj upp bakhjulet med hjälp av ett motorcykelställ. Om du inte har tillgång till ett sådant kan du placera en pallbock

# REGELBUNDEN SKÖTSEL OCH MINDRE REPARATIONER

antingen under varje sida på ramen framför bakhjulet eller under varje sida på svingarmen.

## Framhjul

MAU24360

### För att ta bort framhjulet

MAU33921

MWA10820

#### VARNING

- Det rekommenderas att du låter en Yamaha återförsäljare utföra service på hjulet.
- Se till att motorcykeln står stadigt så att den inte faller omkull under arbetet.

1. Lossa hjulaxelns klämbultar, axelns bult och bultarna för bromsoket.

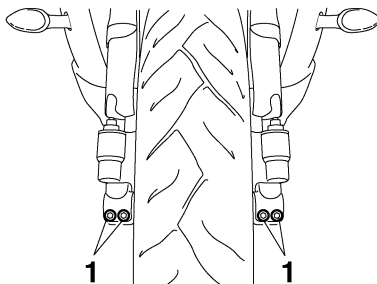

1. Framhjulsaxelns klämbult

2. Lyft upp framhjulet så att det hänger fritt enligt beskrivningen på sidan 6-36.
3. Ta bort hållaren för bromsslangar på båda sidor genom att skruva loss bult och mutter.
4. Ta bort bromsoken på båda sidor genom att skruva loss bultarna.

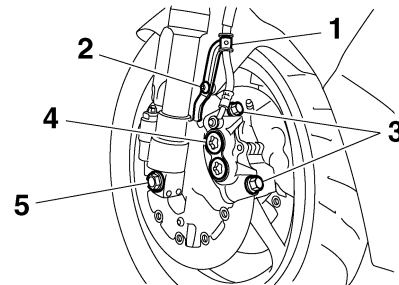

1. Hållare för bromsslang
2. Bult och mutter
3. Bult för bromsok
4. Bromsok
5. Axelbult

5. Skruva loss axelbulten, tryck ut hjulaxeln från vänster sida och ta bort hjulet.

# REGELBUNDEN SKÖTSEL OCH MINDRE REPARATIONER

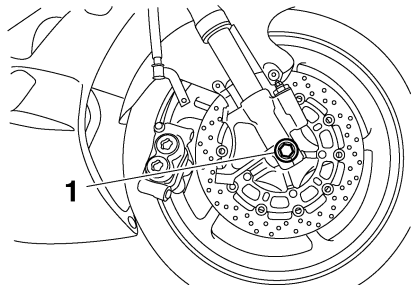

1. Hjulaxel

MCA11050

## FÖRSIKTIGT:

**Bromsa inte efter det att bromsoken har tagits bort eftersom bromsbelägg kommer då att pressas ut.**

MAU33932

## För att montera framhjulet

1. Lyft upp hjulet mellan framgafflarna.
2. Stoppa in hjulaxeln.
3. Sänk ner framhjulet så att det står på underlaget.
4. Montera bromsoken genom att skruva fast bultarna och dra åt dem till angivet moment.

## OBS:

Se till att det finns tillräckligt avstånd mellan bromsbeläggen innan du monterar bromsoken över bromsskivorna.

### Åtdragningsmoment:

Bult för bromsok:  
35 Nm (3.5 m·kgf, 25 ft·lbf)

5. Montera hållarna för bromsslanger genom att skruva fast bultar och muttrar.
6. Sätt fast hjulaxeln genom att montera axelbulten och dra åt hjulaxelns bult till angivet moment.

## OBS:

Medan du drar åt axelbulten, håll fast hjulaxeln med en 19 mm nyckel så att den inte kan rotera.

### Åtdragningsmoment:

Axelbult:  
91 Nm (9.1 m·kgf, 66 ft·lbf)

7. Dra åt hjulaxelns klämbult B och dra därefter åt klämbult A till angivet moment.

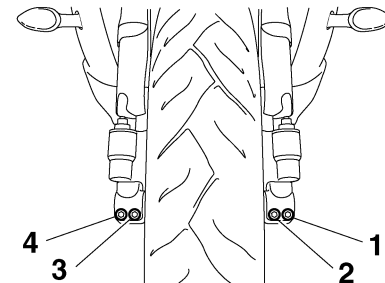

1. Framhjulaxelns klämbult A
2. Framhjulaxelns klämbult B
3. Framhjulaxelns klämbult C
4. Framhjulaxelns klämbult D

8. Efterdra klämbult B till angivet moment.

### Åtdragningsmoment:

Hjulaxelns klämbult:  
21 Nm (2.1 m·kgf, 15 ft·lbf)

9. Knacka på det högra gaffelbenets utsida med en gummihammare så att den justeras mot hjulaxelns ändre.
10. Dra åt hjulaxelns klämbult D och dra därefter åt klämbult C till angivet moment.
11. Efterdra klämbult D till angivet moment.

# REGELBUNDEN SKÖTSEL OCH MINDRE REPARATIONER

## Åtdragningsmoment:

Hjulaxelns klämbult:  
21 Nm (2.1 m·kgf, 15 ft·lbf)

12. Bromsa med frambromsen och tryck ner styret flera gånger och kontrollera att framgaffeln fungerar.

## Bakhjul

MAU25080

### För att ta bort bakhjulet

MAU25311

MWA10820

#### **VARNING**

- Det rekommenderas att du låter en Yamaha återförsäljare utföra service på hjulet.
- Se till att motorcykeln står stadigt så att den inte faller omkull under arbetet.

1. Lossa axelmuttern.

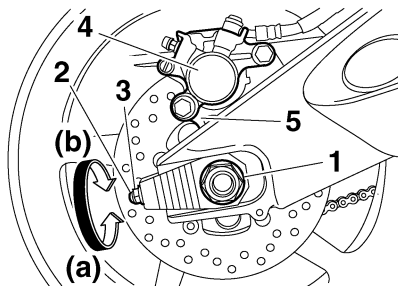

1. Axelmutter
2. Justerbult för kedjespänningen
3. Låsmutter
4. Bromsok
5. Fäste för bromsok

2. Lyft upp bakhjulet så att det hänger fritt enligt beskrivningen på sidan 6-36.
3. Ta bort axelmuttern.
4. Lossa låsmuttern på båda sidor om svingarmen.
5. Skruva justeringsbulten för kedjespänning helt i riktning (a) och tryck hjulet framåt.
6. Ta bort kedjan från bakhjulets kuggjul.

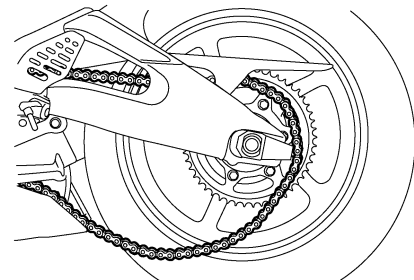

#### OBS:

- Om det är svårt att ta bort kedjan kan du först ta bort hjulaxeln och sedan lyfta hjulet uppåt så att kedjan kan lyftas av från bakhjulets kuggjul.



# REGELBUNDEN SKÖTSEL OCH MINDRE REPARATIONER

- Det går inte att ta isär kedjan.

7. Håll fast fästet för bromsoket, dra ut axeln och ta sedan bort hjulet.

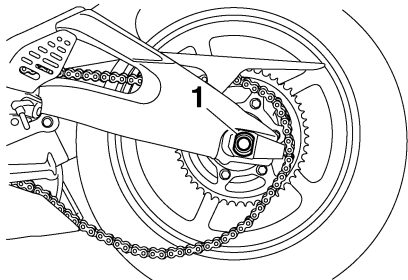

1. Hjulaxel

MCA11070

## FÖRSIKTIGT:

**Bromsa inte efter det att hjulet har tagits bort tillsammans med broms-skivan eftersom bromsbeläggen kommer då att pressas ut.**

MAU39170

## För att montera bakhjulet

1. Montera hjul och fäste för bromsok genom att stoppa in hjulaxeln från vänster sida.

## OBS:

- Se till att sätta fast hållaren på fästet för bromsoket i spåret på svingarmen.
- Se till att det finns tillräckligt avstånd mellan bromsbeläggen innan du monterar hjulet.

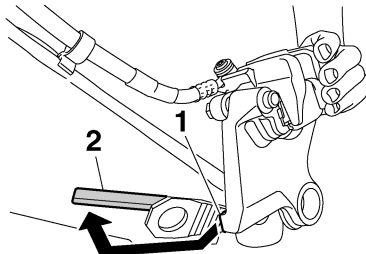

1. Hållare
2. Spår

2. Montera kedjan på bakhjulets kuggjul.
3. Montera axelmuttern och sänk ner bakhjulet så att det står på underlaget.
4. Justera kedjespänningen. (Se sidan 6-24.)
5. Dra åt axelmuttern till angivet moment.

## Åtdragningsmoment:

Axelmutter:  
110 Nm (11.0 m-kgf, 80 ft-lbf)

6. Dra åt justeringsbultarna i riktning (b) till angivet moment.

## Åtdragningsmoment:

Justerbult för kedjespänningen:  
2.0 Nm (0.2 m-kgf, 1.4 ft-lbf)

7. Dra åt låsmuttrarna till angivet moment.

## Åtdragningsmoment:

Låsmutter:  
16 Nm (1.6 m-kgf, 11 ft-lbf)

# REGELBUNDEN SKÖTSEL OCH MINDRE REPARATIONER

---

MAU25870

## Felsökning

Trots att alla Yamaha motorcyklar undersöks noga innan de lämnar fabriken, kan du råka ut för felaktigheter under körning. Om det uppstår problem med exempelvis bränslet, kompressionen eller tändsystemet, kan du få startsvårigheter och effektförluster.

Följande felsökningstabell ger dig möjlighet att snabbt och enkelt kontrollera dessa vitala system själv. Om motorcykeln däremot har behov av en reparation, bör du lämna motorcykeln till en Yamaha återförsäljare, vars skickliga tekniker har nödvändiga verktyg, erfarenhet och kunskap att reparera din motorcykel på ett riktigt sätt.

Använd endast original Yamaha reservdelar. Piratdelar kan se likadana ut som delar från Yamaha, men de är ofta sämre och har en kortare livslängd vilket kan leda till dyra reparationskostnader.

# REGELBUNDEN SKÖTSEL OCH MINDRE REPARATIONER

MAU25911

## Felsökningsschema

### Startproblem eller dålig motorprestanda

MWA10840



**VARNING**

Undvik öppen eld och rök inte när du kontrollerar eller arbetar med bränslesystem.

#### 1. Bränsle

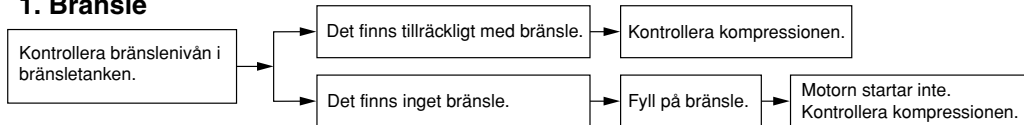

#### 2. Kompression

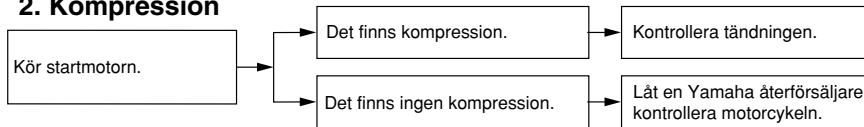

#### 3. Tändning

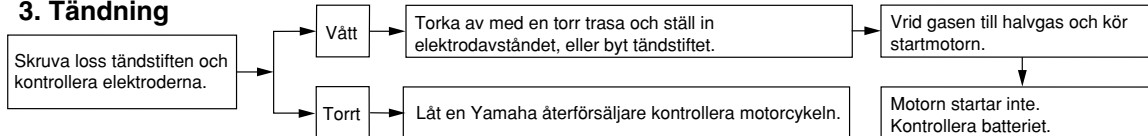

#### 4. Batteri

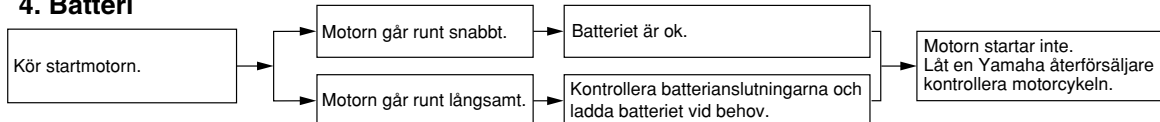

# REGELBUNDEN SKÖTSEL OCH MINDRE REPARATIONER

## Motorn överhettas

MWA10400

### VARNING

- Lyft aldrig kylvätskelocket när motor och kylare är varma. Skållhet trycksatt vätska och ånga kan spruta ut och medföra risk för allvarliga skador. Vänta tills motorn har kallnat.
- När du har tagit bort fästbulten för kylvätskelocket bör du placera en tjock trasa, t.ex. en handduk, över kylvätskelocket och sedan långsamt vrida locket moturs för att släppa ut eventuellt övertryck. När det pysande ljudet har slutat kan du trycka ner locket och vrida det moturs och sedan lyfta av locket.

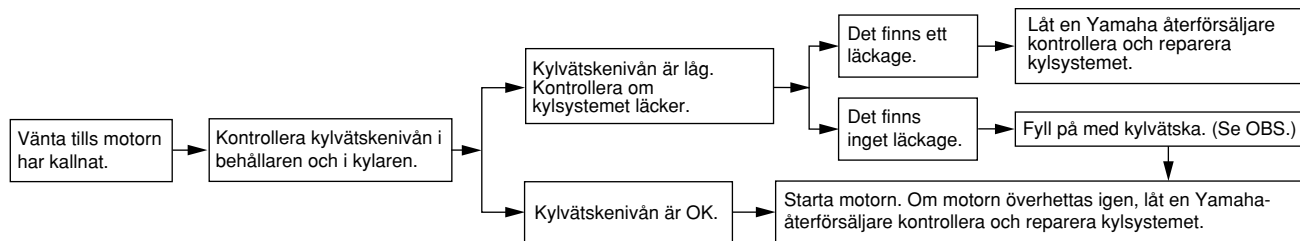

6

**OBS:**  
Om du inte har tillgång till kylvätska kan du använda vanligt vattenledningsvatten under förutsättning att du byter ut det mot rekommenderad kylvätska vid första bästa tillfälle.

# SKÖTSEL OCH FÖRVARING AV MOTORCYKELN

## Skötsel

MAU26020

Motorcykelns öppna konstruktion gör dess teknologi mer attraktiv, men det gör även den känslig. Trots att material med hög kvalitet har används kan rost och korrosion utvecklas. Ett rostigt avgasrör syns ofta inte på en bil men på en motorcykel försämrar det motorcykelns helhetsintryck. Det är inte bara med tanke på garantin som du ofta behöver göra en ordentlig skötsel utan det kommer även att bidra till att motorcykelns ser snygg ut och dess livslängd förlängs samt dess prestanda optimeras.

## Före rengöring

1. Täck över avgasrörets öppning med en plastpåse när motorn har kallnat.
2. Kontrollera att alla lock och skydd såväl som alla elektriska kopplingar, inklusive tändstiftshattar, sitter på ordentligt.
3. Ta bort kraftiga avlagringar av smuts, som olja som bränt fast på vevhuset, med ett avfettningsmedel och en borste. Använd aldrig

avfettningsmedel på tätningar, packningar, kuggkrans, kedja och hjulaxlar. Skölj alltid av smutsen och avfettningsmedlet med vatten.

## Rengöring

MCA11140

### FÖRSIKTIGT:

- Undvik att använda starka fälgrengöringsmedel, speciellt på ekerhjul. Om sådan produkter används på ställen där det är svårt att få bort smuts, låt inte medlet sitta på under längre tid än som är angivet på produkten. Skölj även av ytan omedelbart efter rengöring och torka av den. Spruta därefter på korrosionsskyddssprej.
- Felaktig rengöring kan skada rutor, kåpor, paneler och andra plastdetaljer samt ljuddämpare. Använd en mjuk, ren trasa eller svamp med ett mildt rengöringsmedel och vatten för att rengöra plastdetaljer. Om ljuddämparen inte kan rengöras ordentligt med

ett mildt rengöringsmedel, kan alkaliska produkter och en mjuk borste användas.

- Använd inte starka kemiska produkter på plastdetaljer eller på ljuddämparen. Försäkra dig om att den trasa eller svamp som du använder inte har varit i kontakt med starka eller slipande produkter, lösningsmedel eller thinner, bränsle, rostborttagningsmedel, bromsvätska, frostskyddsmedel eller elektrolyt.
- Använd inte högtryckstvätt eller ångtvätt eftersom det kan tränga in vatten i följande områden: tätningar (på hjul- och svingarmlagringar, gaffel och bromsar), förvaringsfack, elektriska komponenter (kontakter, instrument, omkopplare och lampor), luftningsslangar och ventilationsöppningar.
- För motorcyklar som är utrustade med vindruta: Använd inte starka rengöringsmedel eller hårda svampar som kan göra ytan matt eller repa. Vissa rengöringsmedel för plast kan repa

# SKÖTSEL OCH FÖRVARING AV MOTORCYKELN

vindrutan. Testa produkten på en liten dold yta på vindrutan för att kontrollera så att den inte efterlämnar några märken. Om vindrutan är repad kan du polera den med ett plastpoleringsmedel av god kvalitet efter tvättning.

## Efter normal användning

Ta bort smuts med varmt vatten, ett mildt rengöringsmedel och en mjuk, ren svamp och skölj ordentligt med rent vatten. Använd en tandborste eller flaskborste för svåråtkomliga områden. Smuts som sitter hårt fast och insekter lossnar lättare om ytan täcks med en fuktig trasa under några minuter före rengöring

## Om du har kört i regnväder, nära havet eller på saltade vägar

Eftersom havssalt eller vägar som saltats under vintertid är extremt korrosiva tillsammans med vatten, gör så här varje gång som du har kört i regn, nära havet eller på saltade vägar.

## **OBS:** \_\_\_\_\_

Salt som sprids på vägarna under vintern kan finnas kvar på våren.

1. Rengör motorcykeln med kallt vatten och ett mildt rengöringsmedel när motorcykeln har svalnat.

MCA10790

## **FÖRSIKTIGT:** \_\_\_\_\_

**Använd inte varmt vatten eftersom det ökar den korrosiva effekten i saltet.**

2. När motorcykeln har torkats av, spruta på korrosionsskydd på all metall, inklusive kromade och nickelpläterade ytor (utom på ljuddämparen av titanium) för att förhindra korrosion.

## Rengöring av titaniumljuddämparen

Denna modell är utrustad med en titaniumljuddämpare som kräver följande speciella omsorg.

- Använd en mjuk, ren trasa eller svamp med ett mildt rengöringsmedel och vatten för att rengöra titaniumljuddämparen. Om ljuddämparen inte kan rengöras ordentligt med ett

milt rengöringsmedel, kan alkaliska produkter och en mjuk borste användas.

- Använd aldrig medel eller andra behandlingar för att rengöra titaniumljuddämparen eftersom ljuddämparens ytbeläggning kan försvinna.
- Även små mängder olja, från oljiga trasor eller fingeravtryck, kan lämna märken på ljuddämparen. Dessa märken kan emellertid tas bort med ett mildt rengöringsmedel.
- Notera att den partiella missfärgningen på avgasröret som går till ljuddämparen är normalt och inte kan tas bort.

## **Efter rengöring**

1. Torka av motorcykeln med ett sämskskinn eller en absorberande trasa.
2. Torka omedelbart av kedjan och smörj in den så att den inte rostar.
3. Använd ett krompolish för att putsa krom, aluminium och rostfria delar.

# SKÖTSEL OCH FÖRVARING AV MOTORCYKELN

4. För att motverka korrosion bör du använda korrosionsskyddssprej på alla metaller, inklusive kromade och nickelpläterade ytor.
5. Använd sprejolja som ett universellt rengöringsmedel för att ta bort kvarstående smuts.
6. Bättringsmåla små lackskador som orsakats av stenskott etc.
7. Vaxa alla målade ytor.
8. Låt motorcykeln torka helt innan du ställer undan den eller täcker över den.

MWA11130

## VARNING

- **Försäkra dig om att det inte finns någon olja eller vax på bromsar eller däck.**
- **Vid behov kan du rengöra bromsskivor och bromsbelägg med ett rengöringsmedel för bromsar eller med aceton, däck-  
en tvättas med varmt vatten och ett mildt rengöringsmedel. Innan du kör med högre hastigheter bör du testa motorcykelns bromsar och väghållning.**

MCA10800

## FÖRSIKTIGT:

- **Använd en liten mängd sprejolja och vax och torka av eventuellt överflöd.**
- **Använd aldrig olja eller vax på gummidetaljer eller plastdetaljer utan använd lämplig produkt för att sköta dessa.**
- **Undvik slipande polermedel eftersom lacken kommer att slitas bort.**

## OBS:

Kontakta en Yamaha återförsäljare för information om vilka produkter som bör användas.

MAU26180

## Förvaring

### Kortvarig

Förvara alltid motorcykeln på ett svalt, torrt ställe och den skydda vid behov från damm med ett poröst överdrag.

MCA10810

## FÖRSIKTIGT:

- **Förvaring av motorcykeln i ett dåligt ventilerat rum eller om den täcks med ett överdrag medan den fortfarande är fuktig, kan ge upphov till att vatten och fukt tränger in och ger upphov till rost.**
- **För att förhindra korrosion bör motorcykeln inte förvaras i fuktiga källare, stall (luften innehåller ammoniak) och områden där starka kemikalier förvaras.**

### Långvarig

Innan du ställer undan motorcykeln under flera månader:

1. Följ anvisningarna i avsnittet "Skötsel" i detta kapitel.
2. Fyll bensintanken och tillsätt en bränslestabilisator (om det finns tillgängligt) för att hindra att tanken rostar eller att bränslekväliteten försämras.

# SKÖTSEL OCH FÖRVARING AV MOTORCYKELN

---

3. Gör på följande sätt för att skydda cylindrar, kolringar, etc, från korrosion.
  - a. Ta bort tändstiftshattarna och skruva loss tändstiften.
  - b. Håll i en tesked motorolja i varje tändstiftshål.
  - c. Sätt på tändstiftshattarna på tändstiften och placera tändstiften på topplocket så att de är jordade. (Detta begränsar gnistorna under nästa steg.)
  - d. Dra runt motorn flera varv med hjälp av startmotorn. (Detta gör att oljan i cylindern sprids ut på cylinderväggarna.)
  - e. Ta bort tändstiftshattarna från tändstiften och skruva fast tändstiften. Sätt tillbaka tändstiftshattarna på tändstiften.
4. Smörj alla reglageleder, -lagringar och -kablar samt alla leder och lagringar på pedaler och stöd.
5. Kontrollera vid behov lufttrycket i däcken och lyft sedan upp motorcykeln så att båda hjulen är fria från underlaget. Som alternativ kan du vrida på hjulen lite varje månad så att inte däcken deformeras på något ställe.
6. Täck över avgasrören med en plastpåse så att det inte tränger in någon fukt.
7. Ta bort batteriet och ladda det. Lagra det på ett svalt och torrt ställe och ladda det varje månad. Förvara inte batteriet på ett för varmt eller för kallt ställe [mindre än 0 °C (30 °F) eller mer än 30 °C (90 °F)]. För mer information om hur du förvarar batteriet, se sidan 6-31.

MWA10950

## VARNING

**För att undvika skada när motorn går runt bör du se till att tändstiftet är ordentligt jordat när motorn dras runt.**

---

## **OBS:** \_\_\_\_\_

Om något behöver repareras på motorcykeln bör du göra det innan du ställer undan den.

---



## Mått:

- Totallängd:  
2040 mm (80.3 in)
- Totalbredd:  
700 mm (27.6 in)
- Totalhöjd:  
1100 mm (43.3 in)
- Sitthöjd:  
850 mm (33.5 in)
- Hjulbas:  
1380 mm (54.3 in)
- Markfrigång:  
130 mm (5.12 in)
- Vändradie:  
3600 mm (141.7 in)

## Vikt:

- Med olja och bränsle:  
182.0 kg (401 lb)

## Motor:

- Motortyp:  
Vattenkyld, 4-takt, DOHC
- Cylinderarrangemang:  
Framåtlutad parallell, 4 cylindrar
- Slagvolym:  
599.0 cm<sup>3</sup> (36.55 cu.in)
- Borring × slaglängd:  
67.0 × 42.5 mm (2.64 × 1.67 in)
- Kompressionsförhållande:  
12.80 :1
- Startsystem:  
Elstart
- Smörjsystem:  
Våtsump

## Motorolja:

- Typ:  
SAE10W30 eller SAE10W40 eller  
SAE15W40 eller SAE20W40 eller  
SAE20W50

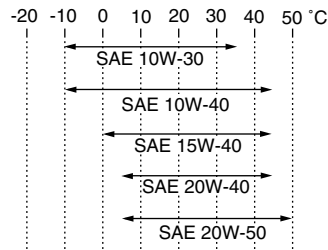

- Rekommenderad motorolja:  
API service SE, SF, SG typ eller högre
- Oljemängd i motor:  
Utan byte av oljefilterinsats:  
2.40 L (2.54 US qt) (2.11 Imp.qt)  
Med byte av oljefilterinsats:  
2.60 L (2.75 US qt) (2.29 Imp.qt)

## Kylsystem:

- Rymd i kylvätskebehållare (upp till max-markeringen):  
0.25 L (0.26 US qt) (0.22 Imp.qt)
- Rymd i kylare (inklusive alla slangar):  
2.30 L (2.43 US qt) (2.02 Imp.qt)

## Luftfilter:

- Luftfilter:  
Oljeindränkt papperslement

## Bränsle:

- Rekommenderat bränsle:  
Använd bara blyfri premiumbensin
- Tankvolym:  
17.5 L (4.62 US gal) (3.85 Imp.gal)
- Reservtank, mängd:  
3.5 L (0.92 US gal) (0.77 Imp.gal)

## Bränsleinsprutning:

- Tillverkare:  
DENSO
- Modell/mängd:  
297500-0640/4, 297500-0660/4

## Tändstift:

- Tillverkare/modell:  
NGK/CR10EK
- Rekommenderat elektroavstånd:  
0.6–0.7 mm (0.024–0.028 in)

## Koppling:

- Kopplingstyp:  
Våt, flerskivig

## Drivsyttem:

- Primär reduktion:  
Cylindrisk kuggghjul
- Primärt utväxlingsförhållande:  
85/41 (2.073)
- Sekundär reduktion:  
Kedja
- Sekundärt utväxlingsförhållande:  
45/16 (2.813)
- Växellådstyp:  
Konstant ingrepp, 6 växlar
- Manövrering:  
Manövrering med vänster fot

# SPECIFIKATIONER

## Utväxlingsförhållande:

- 1:an  
31/12 (2.583)
- 2:an  
32/16 (2.000)
- 3:an  
30/18 (1.667)
- 4:an  
26/18 (1.444)
- 5:an  
27/21 (1.286)
- 6:an  
23/20 (1.150)

## Ram:

- Ramtyp:  
Diamant
- Castervinkel:  
24.00 °
- Försprång:  
97.0 mm (3.82 in)

## Framdäck:

- Typ:  
Slanglöst
- Storlek:  
120/70 ZR17M/C (58W)
- Tillverkare/modell:  
DUNLOP/D209F PT
- Tillverkare/modell:  
MICHELIN/Pilot POWER P

## Bakdäck:

- Typ:  
Slanglöst
- Storlek:  
180/55 ZR17M/C (73W)

## Tillverkare/modell:

DUNLOP/D209PT

## Tillverkare/modell:

MICHELIN/Pilot POWER

## Last:

- Maxlast:  
193 kg (425 lb)  
(Total vikt på förare, passagerare, bagage  
och tillbehör)

## Däckens lufttryck (uppmätt när däcken är kalla):

- Lastningsförhållande:  
0–90 kg (0–198 lb)
- Fram:  
250 kPa (36 psi) (2.50 kgf/cm<sup>2</sup>)

- Bak:  
250 kPa (36 psi) (2.50 kgf/cm<sup>2</sup>)

- Lastningsförhållande:  
90–193 kg (198–425 lb)

- Fram:  
250 kPa (36 psi) (2.50 kgf/cm<sup>2</sup>)

- Bak:  
290 kPa (42 psi) (2.90 kgf/cm<sup>2</sup>)

## Körning med hög hastighet:

- Fram:  
250 kPa (36 psi) (2.50 kgf/cm<sup>2</sup>)

- Bak:  
250 kPa (36 psi) (2.50 kgf/cm<sup>2</sup>)

## Framhjul:

- Hjultyp:  
Gjutna fälgar
- Fälgstorlek:  
17M/C x MT3.50

## Bakhjul:

- Hjultyp:  
Gjutna fälgar
- Fälgstorlek:  
17M/C x MT5.50

## Frambroms:

- Typ:  
Dubbla bromsskivor
- Manövrering:  
Höger hand
- Rekommenderad vätska:  
DOT 4

## Bakbroms:

- Typ:  
Enkel bromsskiva
- Manövrering:  
Höger fot
- Rekommenderad vätska:  
DOT 4

## Framfjädring:

- Typ:  
Teleskopgaffel
- Fjäder/stötdämpartyp:  
Spiralfjäder/oljedämpare
- Fjädringsrörelse:  
120.0 mm (4.72 in)

## Bakfjädring:

- Typ:  
Svingarm (länkad fjädring)
- Fjäder/stötdämpartyp:  
Spiralfjäder/gas-oljedämpare
- Fjädringsrörelse:  
120.0 mm (4.72 in)

## **Elsystem:**

- Tändsystem:
  - Transistoriserad tändspoletändning (digital)
- Laddningssystem:
  - AC-magnet

## **Batteri:**

- Modell:
  - YTZ10S
- Spänning, kapacitet:
  - 12 V, 8.6 Ah

## **Strålkastarlampa:**

- Lampotyp:
  - Halogenlampa

## **Lampspänning, effekt × antal:**

- Strålkastarlampa:
  - 12 V, 55.0 W × 2
- Bakljus/bromsljus:
  - LED
- Blinkerslampor, fram:
  - 12 V, 10.0 W × 2
- Blinkerslampor, bak:
  - 12 V, 10.0 W × 2
- Parkeringsljus:
  - 12 V, 5.0 W × 1
- Nummerskyltbelysning:
  - 12 V, 5.0 W × 1
- Instrumentbelysning:
  - LED
- Indikeringslampa för neutralläge:
  - LED
- Indikeringslampa för helljus:
  - LED
- Varningslampa för oljenivå:
  - LED

- Indikeringslampa för blinkers:
  - LED
- Varningslampa för bränslenivå:
  - LED
- Varningslampa för kylväsketemperatur:
  - LED
- Varningslampa för motorproblem:
  - LED
- Indikeringslampa för startspärrsystem:
  - LED
- Indikeringslampa för växling:
  - LED

## **Säkringar:**

- Huvudsäkring:
  - 50.0 A
- Säkring för strålkastare:
  - 15.0 A
- Säkring för bakljus:
  - 7.5 A
- Säkring för signalsystem:
  - 10.0 A
- Säkring för tändningen:
  - 15.0 A
- Säkring för kylfläkt:
  - 15.0 A × 2
- Säkring för bränsleinsprutningssystemet:
  - 15.0 A
- Reservsäkring:
  - 7.5 A
- ETV (elektriskt gasspjäll), säkring:
  - 7.5 A

# KONSUMENTINFORMATION

MAU26351

## Identifikationsnummer

Skriv ner identifikationsnummer på nyckel och motorcykel samt typskyltsinformationen på raderna här nedan. Dessa uppgifter underlättar för dig när du beställer reservdelar från en Yamaha återförsäljare eller om du får motorcykeln stulen.

### NYCKELNS

IDENTIFIKATIONSNUMMER:

### MOTORCYKELNS

IDENTIFIKATIONSNUMMER:

**9** INFORMATION PÅ TYPSKYLTT:

MAU26381

## Nyckelns identifikationsnummer

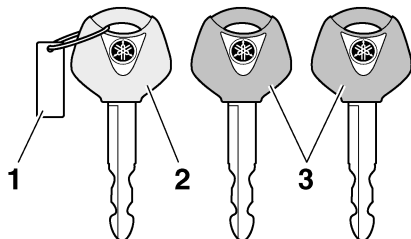

1. Nyckelns identifikationsnummer
2. Kodåterregistreringsnyckel (rött grepp)
3. Standardnycklar (svart grepp)

Nyckelns identifikationsnummer är stämplat på nyckelskylten. Skriv ner detta nummer i utrymmet för det och använd numret som en referens om du behöver beställa nya nycklar.

MAU26400

## Motorcykelns identifikationsnummer

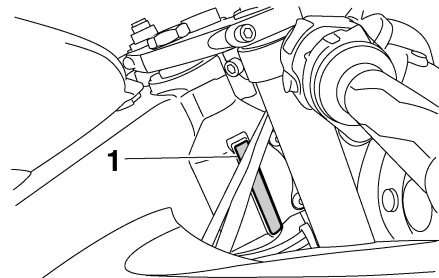

1. Motorcykelns identifikationsnummer

Motorcykelns identifikationsnummer är stämplat på styrhuvudröret. Skriv ner detta nummer i utrymmet för det.

**OBS:** \_\_\_\_\_

Motorcykelns identifikationsnummer används för att identifiera din motorcykel och kan behöva användas när du registrerar motorcykeln i det statliga fordonsregistret.

\_\_\_\_\_

## Typskylt

MAU26520

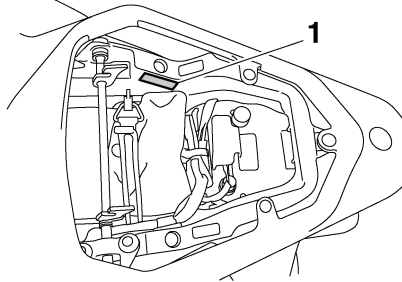

1. Typskylt

Typskylten är monterad på ramen under passagerarsadeln. (Se sidan 3-19.) Skriv ner informationen på denna skylt i utrymmet för det. Du behöver denna information när du beställer reservdelar från en Yamaha återförsäljare.

## Vid ensamkörning

MAU38931

Ett specialskydd som ersätter passagerarens sadel och skydd för att sätta i fotstödens monteringshål medföljde vid köpet av motorcykeln. Denna utrustning kan monteras om du uteslutande kör ensam. Be en Yamaha återförsäljare montera och ta bort denna utrustning och göra nödvändiga ändringar i registreringsbeviset om du behöver montera eller ta bort utrusningen.

# REGISTER

---

## A

Avbländningskontakt .....	3-14
Avstängningssystem för tändkrets .....	3-27

## B

Bakljus/bromsljus .....	6-35
Batteri .....	6-31
Blinkerslampa, byte .....	6-35
Blinkersomkopplare .....	3-14
Bränsle .....	3-17
Bränsleförbrukning, tips för att sänka .....	5-3
Bränsletankens ventilations-/ överloppsslang .....	3-18
Bromshandtag .....	3-15
Bromsljuskontakt, justera .....	6-22
Broms- och kopplingshandtag, kontroll av och smörjning .....	6-28
Bromspedal .....	3-16
Bromspedal och växelpedal, kontroll av och smörjning .....	6-27
Bromsvätska, byte .....	6-24
Bromsvätskenivå, kontroll av .....	6-23

## D

Däck .....	6-18
Delarnas placering .....	2-1

## E

EXUP-system .....	3-26
-------------------	------

## F

Fästen för bagagerem .....	3-25
Felsökning .....	6-41
Felsökningsschema .....	6-42
Förvaring .....	7-3
Framgaffel, justering .....	3-21
Framgaffel, kontroll av .....	6-29

## G

Gashandtag och kabel, kontroll av och smörjning .....	6-27
Gaskabelns spel, kontroll .....	6-18

## H

Hjälmhållarkabel .....	3-20
Hjul .....	6-21
Hjul (bak) .....	6-39
Hjul (fram) .....	6-37
Hjullager, kontroll av .....	6-30
Huvudströmbrytare/styrlås .....	3-2

## I

Identifikationsnummer .....	9-1
Indikeringslampa för helljus .....	3-4
Indikeringslampa för neutralläge .....	3-4
Indikeringslampa för startspärrsystem .....	3-7
Indikeringslampa för växling .....	3-7
Indikeringslampa för blinkers .....	3-3
Indikerings- och varningslampor .....	3-3
Inkörning av motorn .....	5-3

## K

Kablar, kontroll av och smörjning .....	6-26
Kåpor och paneler, lossa och sätta fast .....	6-6
Katalysator .....	3-18
Kedja, rengöring och smörjning .....	6-26
Kedjespänning .....	6-24
Kontroll av bromsbelägg, fram och bak .....	6-22
Kontrolllista före körning .....	4-2
Kopplingshandtag .....	3-15
Kopplingshandtagets spel, justering .....	6-21
Kylvätska .....	6-14

## L

Ljusblinkknapp .....	3-14
----------------------	------

## M

Motorcykelns identifikationsnummer .....	9-1
Motorolja och oljefilterinsats .....	6-11
Multi-funktionsmätare .....	3-7

## N

Nummerskyltsbelysning, byte av lampa .....	6-35
Nyckelns identifikationsnummer .....	9-1

## O

Omkopplare på styrhandtagen .....	3-13
-----------------------------------	------

## P

Parkering .....	5-4
Parkeringsljusets lampa .....	6-36

## S

Sadlar .....	3-19
Säkerhetsinformation .....	1-1
Säkringar, byte .....	6-32
Sidostöd .....	3-26
Sidostöd, kontroll av och smörjning .....	6-28
Signal knapp .....	3-14
Skötsel .....	7-1
Specifikationer .....	8-1
Ställa motorcykeln .....	6-36
Start av motorn .....	5-1
Startknapp .....	3-14
Startspärrsystem .....	3-1
Stöldlarm (extra utrustning) .....	3-13
Stoppknapp .....	3-14
Stötdämpare, justering .....	3-23
Strålkastarlampa, byta .....	6-33
Styrning, kontroll av .....	6-30
Svingarmens ledpunkter, smörjning .....	6-29

## T

Tabell för regelbunden skötsel och smörjning.....	6-2
Tändstift, kontroll av .....	6-10
Tanklock .....	3-16
Typskylt .....	9-2

## V

Varningsblinkersomkopplare.....	3-14
Varningslampa för bränslenivå .....	3-4
Varningslampa för kylvätsketemperatur ....	3-4
Varningslampa för motorproblem.....	3-7
Varningslampa för oljenivå.....	3-4
Växelpedal.....	3-15
Växling.....	5-2
Ventilspel.....	6-18
Verktygssats.....	6-1
Vid ensamkörning.....	9-2









PRINTED IN THE NETHERLANDS  
2005.10