



⚠ Leia atentamente este manual antes de utilizar este veículo.

MANUAL DO UTILIZADOR

Delight

XC115S

2EP-F819D-P0

 **Leia atentamente este manual antes de utilizar este veículo. Se o veículo for vendido, este manual deve acompanhá-lo.**

Bem-vindo ao mundo do motociclismo da Yamaha!

Como proprietário da XC115S, está a beneficiar da vasta experiência da Yamaha e da mais recente tecnologia relativa a design e fabrico de produtos de alta qualidade, as quais concederam à Yamaha uma reputação de fiabilidade.

Por favor leia atentamente este manual para que possa desfrutar de todas as vantagens da sua XC115S. O Manual do utilizador não só lhe dá instruções relativas ao funcionamento, inspeção e manutenção da sua scooter, como também lhe indica como se proteger a si próprio e aos outros de problemas e ferimentos.

Além disso, as diversas sugestões apresentadas neste manual, ajudá-lo-ão a manter a sua scooter nas melhores condições possíveis.

Caso tenha quaisquer outras questões, não hesite em contactar o seu concessionário Yamaha.

A equipa da Yamaha deseja-lhe muitas viagens seguras e agradáveis. Por isso, nunca se esqueça de que a segurança é o factor mais importante!

A Yamaha procura continuamente desenvolver o design e a qualidade do produto. Consequentemente, embora este manual contenha as informações mais actuais disponíveis sobre o produto na altura da impressão, poderão existir ligeiras discrepâncias entre a sua scooter e este manual. Se tiver qualquer questão sobre este manual, consulte um concessionário Yamaha.





Por favor leia este manual cuidadosamente e na totalidade antes de utilizar esta scooter.

INFORMAÇÕES IMPORTANTES DO MANUAL

PAU10133

As informações particularmente importantes são distinguidas neste manual pelas notas seguintes:

	Este é o símbolo de alerta de segurança. É usado para alertá-lo para potenciais perigos de ferimentos. Respeite todas as mensagens de segurança assinaladas com este símbolo para evitar possíveis ferimentos ou morte.
 AVISO	Um AVISO indica uma situação perigosa que, se não for evitada, pode resultar em morte ou ferimentos graves.
PRECAUÇÃO	Uma PRECAUÇÃO indica precauções especiais que devem ser adoptadas para evitar danos no veículo ou outros danos materiais.
NOTA	Uma NOTA fornece informações importantes para esclarecer ou simplificar os procedimentos.

*O produto e as especificações estão sujeitos a alterações sem aviso prévio.

INFORMAÇÕES IMPORTANTES DO MANUAL

PAU36390

**XC115S
MANUAL DO UTILIZADOR
©2013 pela Yamaha Motor Co., Ltd.
1ª edição, março 2013
Reservados todos os direitos.
Qualquer reimpressão ou utilização não au-
torizada
sem o consentimento escrito da
Yamaha Motor Co., Ltd.
estão expressamente proibidas.
Impresso na Holanda.**

ÍNDICE

INFORMAÇÕES RELATIVAS À

SEGURANÇA	1-1
Outras recomendações para uma condução segura	1-5

DESCRIÇÃO	2-1
Vista esquerda.....	2-1
Vista direita.....	2-2
Controlos e instrumentos.....	2-3

FUNÇÕES DOS CONTROLOS E

INSTRUMENTOS	3-1
Interruptor principal/bloqueio da direção	3-1
Cobertura da fechadura	3-2
Indicadores luminosos e luz de advertência	3-2
Módulo de velocímetro	3-3
Interruptores do guiador	3-3
Alavanca do travão dianteiro	3-4
Alavanca do travão traseiro	3-4
Tampa do depósito de combustível	3-5
Combustível	3-5
Conversor catalítico	3-7
Assento	3-7
Suportes do capacete	3-8
Compartimentos de armazenagem	3-9
Gancho para a bagagem	3-10
Descanso lateral	3-10

Sistema de corte do circuito de ignição	3-11
--	------

PARA SUA SEGURANÇA – VERIFICAÇÕES PRÉVIAS À UTILIZAÇÃO

.....	4-1
UTILIZAÇÃO E QUESTÕES IMPORTANTES RELATIVAS À CONDUÇÃO	5-1

Colocação do motor em funcionamento	5-1
Arranque	5-2
Aceleração e desaceleração	5-2
Travagem	5-3
Sugestões para a redução do consumo de combustível	5-3
Rodagem de amaciamento do motor	5-3
Estacionamento	5-4

MANUTENÇÃO PERIÓDICA E

AJUSTES	6-1
Jogo de ferramentas do proprietário	6-2
Tabela de manutenção periódica para o sistema de controlo das emissões	6-3
Tabela de lubrificação e manutenção geral	6-4

Remoção e instalação da carenagem e painéis	6-8
Verificação da vela de ignição	6-9
Óleo do motor e coador de óleo	6-11
Óleo da transmissão final	6-13
Filtro de ar e elementos do filtro de ar da caixa da correia em V	6-14
Ajuste da folga do punho do acelerador	6-16
Folga das válvulas	6-16
Pneus	6-16
Rodas de liga	6-18
Verificação da folga da alavanca do travão dianteiro	6-18
Afinação da folga da alavanca do travão traseiro	6-19
Verificação das pastilhas do travão da frente e das sapatas do travão de trás	6-19
Verificação do nível de líquido dos travões	6-20
Mudança do líquido dos travões	6-21
Verificação e lubrificação dos cabos	6-21
Verificação e lubrificação do punho e do cabo do acelerador	6-22

Lubrificação das alavancas do travão dianteiro e traseiro	6-22
Verificação e lubrificação do descanso central e do descanso lateral	6-23
Verificação da forquilha dianteira	6-23
Verificação da direcção	6-24
Verificação dos rolamentos de roda	6-24
Bateria	6-25
Substituição do fusível	6-26
Substituição da lâmpada do farol dianteiro	6-27
Substituição de uma lâmpada da luz do travão/farolim traseiro ou de uma lâmpada do sinal de mudança de direcção traseiro ...	6-28
Substituição de uma lâmpada do sinal de mudança de direcção dianteiro	6-29
Detecção e resolução de problemas	6-30
Tabela de detecção e resolução de problemas	6-31

ESPECIFICAÇÕES	8-1
-----------------------------	-----

INFORMAÇÕES PARA O CONSUMIDOR	9-1
Números de identificação	9-1

CUIDADOS E ARRUMAÇÃO DA

SCOOTER	7-1
Cor mate cuidado	7-1
Cuidados	7-1
Armazenagem	7-4

Seja um Proprietário Responsável

Como proprietário do veículo, é responsável pela segurança e funcionamento correcto da sua scooter.

As scooters são veículos de um eixo.

A sua utilização e manuseamento seguros dependem da adopção de técnicas de condução adequadas, bem como da perícia do condutor. Todos os condutores deverão ter conhecimento dos seguintes requisitos antes de conduzir esta scooter.

O condutor deverá:

- obter instruções completas de uma entidade competente sobre todos os aspectos da utilização da scooter;
- observar os avisos e os requisitos de manutenção apresentados neste Manual do utilizador;
- obter formação qualificada sobre as técnicas de condução corretas e seguras;
- obter serviços técnicos profissionais, conforme indicado neste Manual do utilizador e/ou sempre que se torne necessário devido a problemas mecânicos.
- Nunca conduza uma scooter sem formação ou instrução adequada. Faça um curso de formação. Os principian-

tes devem fazer formação com um instrutor certificado. Contacte um concessionário de scooters autorizado para obter informações sobre os cursos de formação mais próximos de si.

Condução segura

Efectue as verificações prévias sempre que utilizar o veículo para garantir que se encontra em perfeitas condições de funcionamento. Se o veículo não for inspeccionado ou mantido em condições, há mais possibilidades de ocorrer um acidente ou danos no equipamento. Consulte a página 4-1 para obter uma lista de verificações prévias à utilização.

- Esta scooter está concebida para transportar o condutor e um passageiro.
- O facto dos automobilistas não detectarem nem reconhecerem as scooters no trânsito é a principal causa dos acidentes entre automóveis e scooters. Muitos acidentes são causados por automobilistas que não vêem a scooter. É importante assegurar-se que seja visto para reduzir as hipóteses de ocorrência deste tipo de acidente.

Por isso:

- Use um casaco de cor viva.

- Redobre a atenção ao aproximar-se e ao passar por cruzamentos, uma vez que estes são os locais mais prováveis para a ocorrência de acidentes com scooters.
- Conduza onde os outros condutores o possam ver. Evite conduzir no ângulo morto de outro condutor.
- Nunca realize operações de manutenção numa scooter sem os conhecimentos adequados. Contacte um concessionário de scooters autorizado para se informar sobre as operações básicas de manutenção da scooter. Algumas operações de manutenção só podem ser efectuadas por pessoal certificado.
- Muitos acidentes envolvem condutores inexperientes. De facto, muitos condutores que estiveram envolvidos em acidentes nem sequer tinham carta de condução actual.
 - É importante que esteja qualificado para conduzir uma scooter e que só a empreste a outros condutores qualificados.
 - Conheça as suas capacidades e as suas limitações. Não tentar exceder as suas limitações é um factor que pode ajudá-lo a evitar um acidente.

- Recomendamos que pratique a condução da sua scooter em locais onde não haja trânsito, até que esteja bem familiarizado com a mesma e com todos os seus mecanismos de controlo.
- Muitos acidentes são causados por um erro cometido pelo condutor da scooter. Um erro tipicamente cometido pelo condutor é fazer uma curva fora-de-mão devido a velocidade excessiva ou a um ângulo de inclinação insuficiente em relação à velocidade.
- Obedeça sempre ao limite de velocidade e nunca ande mais depressa do que o permitido pelas condições da estrada e do trânsito.
- Sinalize sempre qualquer mudança de direcção ou ultrapassagem. Assure-se de que os outros condutores o conseguem ver.
- A postura do condutor e do passageiro é importante para um controlo adequado.
- Durante a condução, o condutor deverá manter as mãos no guiador e os pés nos apoios de pés, a fim de manter o controlo da scooter.
- O passageiro deve segurar-se sempre no condutor, na correia do assento ou na barra de manobra (se o

veículo os possuir), com ambas as mãos, e deve manter os pés nos apoios de pés para o passageiro. Nunca transporte um passageiro, excepto se ele ou ela puderem colocar, com firmeza, ambos os pés nos apoios de pés do passageiro.

- Nunca conduza sob a influência de álcool ou outras drogas.
- Esta scooter está concebida para utilização apenas em estrada. Não de se destina a utilização todo-o-terreno.

Artigos de protecção

A maioria das fatalidades ocorridas em acidentes com scooters resultam de ferimentos na cabeça. O uso de um capacete de segurança é o factor mais importante para a prevenção ou redução de ferimentos na cabeça.

- Use sempre um capacete aprovado.
- Use uma viseira ou óculos protectores. O vento direccionado para os olhos desprotegidos pode contribuir para uma deficiência da visão que pode atrasar a visualização de uma situação de perigo.
- O uso de um casaco, calçado, calças e luvas resistentes, etc., é um meio eficaz na prevenção ou redução de escoriações ou lacerações.

- Nunca use roupas largas, caso contrário estas poderão prender-se nas alavancas de controlo ou nas rodas, causando ferimentos ou até um acidente.
- Use sempre vestuário de protecção que cubra as pernas, os tornozelos e os pés. O motor ou o sistema de escape ficam muito quentes durante ou após a utilização e podem provocar queimaduras.
- As precauções acima referidas aplicam-se também ao passageiro.

Evitar a intoxicação por monóxido de carbono

Qualquer sistema de escape do motor produz monóxido de carbono, um gás mortífero. A inalação de monóxido de carbono pode provocar dores de cabeça, tonturas, sonolência, náuseas, incapacidade de raciocínio e, eventualmente, a morte.

O monóxido de carbono é um gás incolor, inodoro e insípido que pode estar presente mesmo que não consiga ver nem cheirar qualquer gás do escape do motor. Um nível mortífero de monóxido de carbono pode acumular-se rapidamente e a pessoa pode perder os sentidos e não conseguir salvar-se. Além disso, em locais fechados ou com má ventilação, um nível mortífero de monó-

INFORMAÇÕES RELATIVAS À SEGURANÇA

1

xido de carbono pode manter-se durante horas ou dias. Se tiver algum sintoma de intoxicação por monóxido de carbono, abandone imediatamente o local, apanhe ar fresco e PROCURE CUIDADOS MÉDICOS.

- Não coloque o motor em funcionamento em locais fechados. Mesmo que tente ventilar os gases de escape do motor com ventiladores ou abrindo portas e janelas, o monóxido de carbono pode atingir rapidamente níveis perigosos.
- Não coloque o motor em funcionamento em locais com má ventilação ou parcialmente fechados, como celeiros, garagens ou alpendres.
- Não coloque o motor em funcionamento no exterior em zonas onde os gases de escape do motor possam introduzir-se num edifício através de portas ou janelas.

Carga

O acréscimo de acessórios ou carga à sua scooter pode afectar adversamente a estabilidade e o manuseamento se a distribuição de peso na sua scooter for alterada. Para evitar a possibilidade de um acidente, tenha bastante cuidado ao adicionar carga ou acessórios à sua scooter. Redobre a

atenção quando conduzir uma scooter que tenha mais carga ou acessórios. Aqui, juntamente com as informações sobre acessórios apresentadas em seguida, encontram-se algumas recomendações gerais a seguir se colocar carga na sua scooter:

O peso total do operador, passageiro, acessórios e carga não devem exceder o limite máximo de carga. **A utilização de um veículo sobrecarregado pode provocar um acidente.**

Carga máxima:
156 kg (345 lb)

Quando carregar dentro deste limite de peso, mantenha em mente o seguinte:

- A carga e os acessórios devem ser reduzidos ao mínimo indispensável, devendo os mesmos ser colocados tão chegados à scooter quanto possível. Acondicione bem os artigos mais pesados o mais perto possível do centro do veículo e distribua o peso o mais uniformemente possível por ambos os lados da scooter para minimizar o desequilíbrio ou a instabilidade.
- A deslocação dos pesos pode criar um desequilíbrio súbito. Antes de conduzir, certifique-se de que os acessórios e a carga estão bem presos à scooter.

Verifique com frequência os suportes dos acessórios e os prendedores da carga.

- Ajuste a suspensão em função da carga (apenas modelos com suspensão regulável) e verifique o estado e a pressão dos pneus.
- Nunca prenda artigos grandes ou pesados ao guiador, à forquilha dianteira ou ao guarda-lamas dianteiro. Esses artigos podem criar um manuseamento instável ou uma resposta lenta da direcção.
- **Este veículo não foi concebido para puxar um reboque nem para ser conjugado com um sidecar.**

Acessórios Yamaha genuínos

A escolha de acessórios para o seu veículo é uma decisão importante. Os acessórios Yamaha genuínos, disponíveis apenas em concessionários Yamaha, foram concebidos, testados e aprovados pela Yamaha para utilização no seu veículo. Muitas empresas sem ligação à Yamaha fabricam peças e acessórios ou oferecem outros tipos de modificações para veículos Yamaha. A Yamaha não está numa posição que permita testar os produtos que estas empresas do mercado de reposição fabricam. Por este motivo, a Yamaha não

pode aprovar nem recomendar a utilização de acessórios não comercializados pela Yamaha, nem modificações não recomendadas especificamente pela Yamaha, mesmo que a venda e a instalação seja efectuada por um concessionário Yamaha.

Peças, acessórios e modificações do mercado de reposição

Embora possa encontrar produtos do mercado de reposição idênticos a acessórios Yamaha genuínos ao nível de design e qualidade, deve reconhecer que alguns acessórios ou modificações do mercado de reposição não são adequados devido aos potenciais perigos para a sua segurança e a de terceiros. A instalação de produtos do mercado de reposição ou a implementação de modificações no veículo que alterem qualquer uma das suas características de design e de funcionamento podem expô-lo a si e a terceiros a um maior risco de ferimentos graves ou morte. O proprietário do veículo é responsável por ferimentos relacionados com alterações do mesmo.

Quando montar acessórios, tenha em mente as seguintes linhas de orientação, bem como as apresentadas na secção “Carga”.

- Nunca instale acessórios nem transporte carga que possam prejudicar o desempenho da sua scooter. Inspec-

cione cuidadosamente o acessório antes de o utilizar, para se certificar de que este não vai, de modo algum, afectar a visibilidade para a estrada ou a visibilidade nas curvas, limitar o percurso da suspensão, o percurso da direcção ou o funcionamento dos controlos, nem ocultar luzes ou reflectores.

- Os acessórios instalados na área do guidador ou da forquilha dianteira podem criar instabilidade devido à distribuição de peso inapropriada ou alterações aerodinâmicas. Se forem colocados acessórios na área do guidador ou da forquilha dianteira, estes devem reduzir o número indispensável e devem ser tão leves quanto possível.
- Os acessórios volumosos ou grandes podem afectar seriamente a estabilidade da scooter devido aos efeitos aerodinâmicos. O vento pode fazer a scooter levantar da estrada, ou esta pode ficar instável em zonas com ventos cruzados. Estes acessórios também podem causar instabilidade ao ultrapassar ou ao ser ultrapassado por veículos de grandes dimensões.

- Alguns acessórios podem deslocar o condutor da sua posição normal de condução. Esta posição inapropriada limita a liberdade de movimentos do condutor e pode limitar a capacidade de controlo, pelo que tais acessórios não são recomendados.

- Tenha cuidado ao acrescentar acessórios eléctricos. Se os acessórios eléctricos excederem a capacidade do sistema eléctrico da scooter, pode ocorrer uma falha eléctrica, a qual pode causar uma perda das luzes, o que é perigoso, ou de potência do motor.

Pneus e jantes do mercado de reposição

Os pneus e as jantes fornecidos com a sua scooter foram concebidos para corresponder às capacidades de desempenho e para garantir a melhor combinação possível de condução, travagem e conforto. Outros pneus, jantes, dimensões e combinações podem não ser apropriados. Consulte a página 6-16 para obter mais informações sobre as especificações dos pneus e a substituição dos mesmos.



INFORMAÇÕES RELATIVAS À SEGURANÇA

1

Transporte da Scooter

Certifique-se de que segue as instruções que se seguem antes de transportar a scooter noutro veículo.

- Retire todos os itens soltos da scooter.
- Aponte a roda dianteira para a frente no reboque ou na caixa do camião e prenda-a num carril para impedir o movimento.
- Prenda a scooter com cabos de retenção ou prendedores adequados que estejam presos a partes sólidas da scooter, tal como o chassis ou o triplo grampo da forquilha dianteira superior (e não, por exemplo, a guiadores montados em borracha ou sinais de mudança de direcção, ou peças que possam partir). Escolha cuidadosamente o local para os prendedores, de modo que estes não friccionem contra superfícies pintadas durante o transporte.
- A suspensão deve ser ligeiramente comprimida pelos cabos de retenção, se possível, para que a scooter não ressalte excessivamente durante o transporte.

PAU10373

Outras recomendações para uma condução segura

- Tenha o cuidado de sinalizar claramente qualquer mudança de direcção.
- A travagem pode ser extremamente difícil num piso molhado. Evite travagens bruscas, uma vez que a scooter poderá derrapar. Accione lentamente os travões ao parar numa superfície molhada.
- Reduza a velocidade ao aproximar-se de uma curva ou viragem. Depois de ter concluído a curva, acelere lentamente.
- Tenha cuidado ao passar por carros estacionados. Um condutor poderá não o ver e abrir a porta à sua passagem.
- As passagens de nível, os carris de eléctricos, as chapas metálicas em obras na estrada e as tampas de saneamento tornam-se extremamente escorregadias quando estão molhadas. Abrande e passe com cuidado. Mantenha a scooter na vertical, caso contrário poderá perder a estabilidade em cima dela.

- O revestimento do travão pode molhar-se durante a lavagem da scooter. Depois de lavar a scooter, verifique os travões antes de conduzir o veículo.
- Use sempre um capacete, luvas, calças (afuniladas à volta da barriga da perna e do tornozelo para que não esvoacem) e um casaco de cor viva.
- Não transporte demasiada bagagem na scooter. Uma scooter com excesso de carga é instável. Utilize uma correia forte para fixar a bagagem no porta-bagagem (caso este veículo esteja equipado com um porta-bagagem). Uma carga solta afectará a estabilidade da scooter e poderá desviar a sua atenção da estrada. (Consulte a página 1-3.)

Vista esquerda

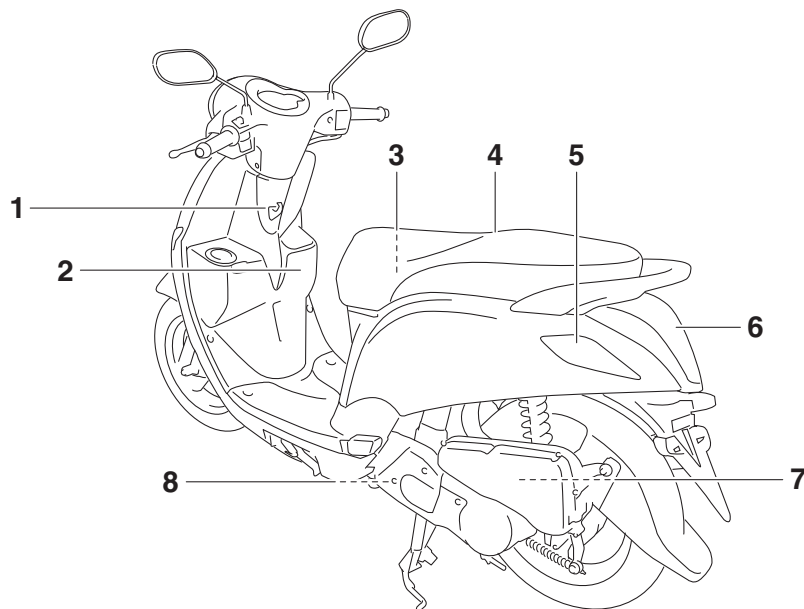

1. Gancho para a bagagem (página 3-10)
2. Compartimento de armazenagem dianteiro (página 3-9)
3. Compartimento de armazenagem traseiro (página 3-9)
4. Assento (página 3-7)
5. Lâmpada do sinal de mudança de direcção traseiro (página 6-28)
6. Luz do travão/farolim traseiro (página 6-28)
7. Elemento do filtro de ar (página 6-14)
8. Elemento do filtro de ar da caixa da correia em V (página 6-14)

DESCRIÇÃO

PAU10420

Vista direita

2

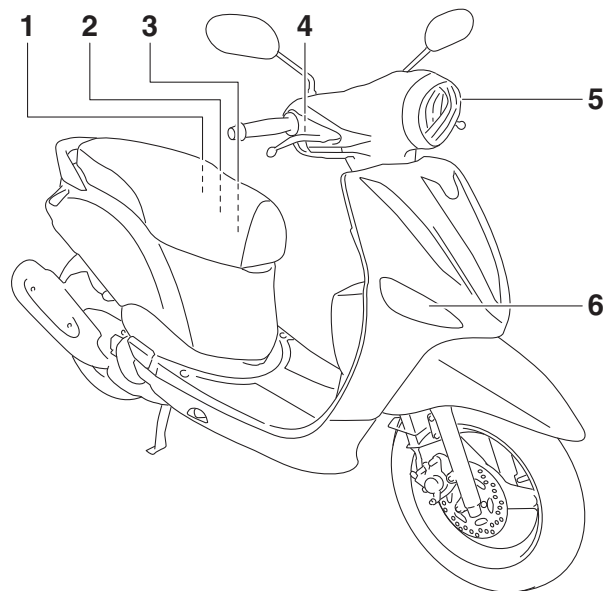

1. Jogo de ferramentas do proprietário (página 6-2)
2. Bateria (página 6-25)
3. Fusível principal (página 6-26)
4. Reservatório de líquido do travão dianteiro (página 6-20)
5. Farol dianteiro (página 6-27)
6. Luz do sinal de mudança de direcção dianteiro (página 6-29)

Controlos e instrumentos

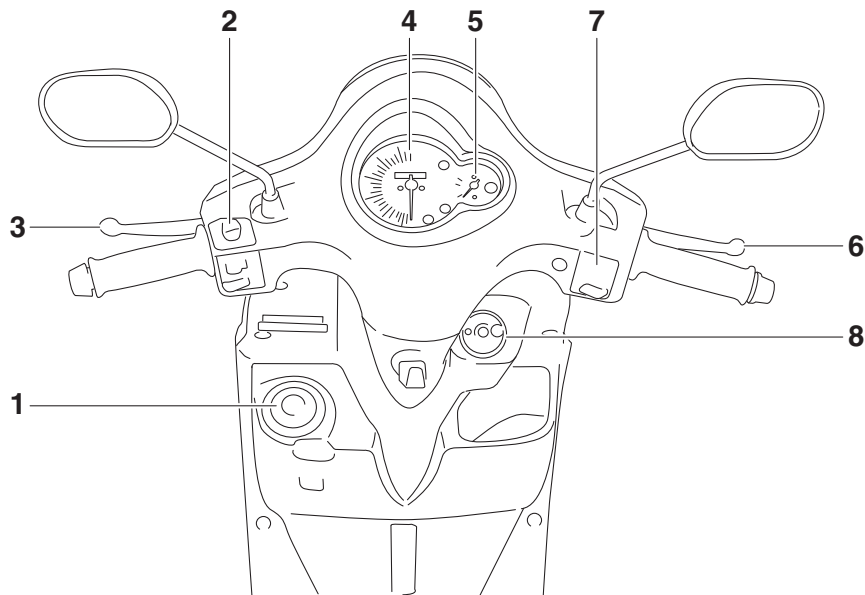

1. Tampa do depósito de combustível (página 3-5)
2. Interruptores do punho esquerdo do guidão (página 3-3)
3. Alavanca do travão traseiro (página 3-4)
4. Velocímetro (página 3-3)
5. Indicador de combustível (página 3-3)
6. Alavanca do travão dianteiro (página 3-4)
7. Interruptores do punho direito do guidão (página 3-3)
8. Interruptor principal/bloqueio da direcção (página 3-1)

FUNÇÕES DOS CONTROLOS E INSTRUMENTOS

Interruptor principal/bloqueio da direcção

PAUU1030

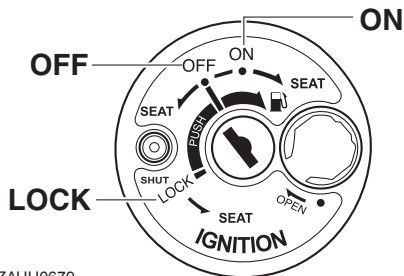

ZAUU0679

O interruptor da ignição/bloqueio da direcção controla os sistemas de ignição e iluminação e é utilizado para bloquear a direcção, abrir o assento e a tampa do depósito de combustível. As várias posições do interruptor principal são descritas a seguir.

NOTA

O interruptor principal está equipado com uma cobertura do trinco. (Consulte a página 3-2 para obter instruções relativas aos procedimentos de abertura e fecho da cobertura do trinco.)

LIGADO (ON)

PAU10650

Todos os sistemas eléctricos são alimentados, as luzes do farol dianteiro, dos contadores, do farolim traseiro e dos mínimos acendem-se, e o motor pode ser colocado em funcionamento. A chave não pode ser retirada.

DESLIGADO (OFF)

PAU10661

Todos os sistemas eléctricos estão desligados. A chave pode ser retirada.



Nunca rode a chave para a posição "OFF" ou "LOCK" com o veículo em movimento. Se o fizer, os sistemas eléctricos serão desligados, o que pode resultar na perda de controlo ou num acidente.

PWA10061

BLOQUEIO (LOCK)

PAUU1041

A direcção está bloqueada e todos os sistemas eléctricos estão desligados. A chave pode ser retirada.

Para bloquear a direcção

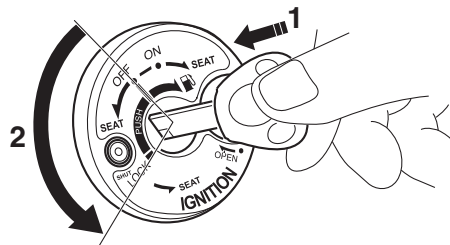

1. Premir.
2. Mudança de direcção.

1. Vire o guidador completamente para a esquerda.
2. Com a chave na posição "OFF", empurre-a para dentro e, em simultâneo, rode-a para "LOCK".
3. Retire a chave.

Para desbloquear a direcção

Empurre a chave para dentro e, em simultâneo, rode-a para "OFF".

PWAU0041



- **Nunca rode a chave para "OFF" ou "LOCK" com o veículo em movimento, caso contrário os sistemas**

FUNÇÕES DOS CONTROLOS E INSTRUMENTOS

eléctricos serão desactivados, o que poderá resultar na perda de controlo ou num acidente.

- Se o veículo tombar, verifique se não há fugas de combustível depois de o colocar na vertical. Se houver fuga de combustível, solicite a um concessionário Yamaha que verifique o veículo.

Cobertura da fechadura

PAU55950

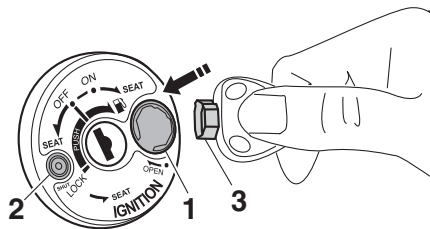

1. Receptáculo da cobertura da fechadura
2. Tecla “SHUT”
3. Arco da chave

Para abrir a cobertura da fechadura

Introduza o arco da chave no receptáculo da cobertura da fechadura conforme ilustrado e, depois, rode a chave para “OPEN” para abrir a cobertura.

Para fechar a cobertura da fechadura

Prima a tecla “SHUT” para fechar a cobertura da fechadura.

Indicadores luminosos e luz de advertência

PAU11006

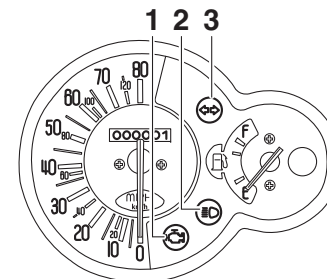

1. Luz de advertência de problema no motor “”
2. Indicador luminoso de máximos “”
3. Indicador luminoso de mudança de direcção “”

Indicador luminoso de mudança de direcção “”

PAU11020

Este indicador luminoso fica intermitente quando o interruptor do sinal de mudança de direcção é accionado para a esquerda ou para a direita.

Indicador luminoso de máximos “”

PAU11080

Este indicador acende-se quando são utilizados os máximos do farol dianteiro.

FUNÇÕES DOS CONTROLOS E INSTRUMENTOS

PAU11484

Luz de advertência de problema no motor “”

Esta luz de advertência acende-se quando é detetado um problema no circuito eléctrico de supervisão do motor. Se isto acontecer, solicite a um concessionário Yamaha que verifique o sistema de auto-diagnóstico.

O circuito eléctrico da luz de advertência pode ser verificado rodando a chave para “ON”. A luz de advertência deverá acender-se durante alguns segundos e depois apagar-se.

Se a luz de advertência não se acender logo quando a chave é rodada para “ON” ou se permanecer acesa, solicite a um concessionário Yamaha que verifique o circuito eléctrico.

Módulo de velocímetro

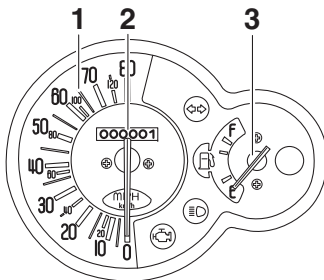

1. Velocímetro
2. Conta-quilómetros
3. Indicador de combustível

O módulo de velocímetro está equipado com um velocímetro, um conta-quilómetros e um contador de combustível. O velocímetro mostra a velocidade de condução. O conta-quilómetros mostra a distância total percorrida. O contador de combustível indica a quantidade de combustível que se encontra no respectivo depósito.



PAUU0080

Interruptores do guiador

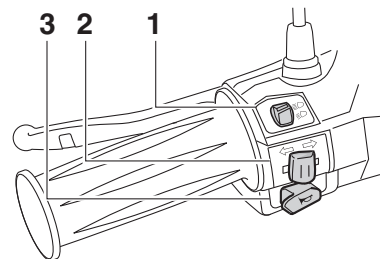
Esquerda



ZAUU0684

1. Interruptor de farol alto/baixo “/”
2. Interruptor do sinal de mudança de direcção “”
3. Interruptor da buzina “”

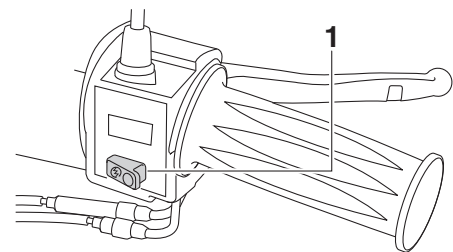

Direita



1. Interruptor de arranque “”

PAU1234C

FUNÇÕES DOS CONTROLOS E INSTRUMENTOS

Interruptor de farol alto/baixo “/”
Regule este interruptor para “” para acender os máximos e para “” para acender os médios.

Interruptor do sinal de mudança de direcção “/”
Para sinalizar uma mudança de direcção para a direita, empurre este interruptor para “”. Para sinalizar uma mudança de direcção para a esquerda, empurre este interruptor para “”. Assim que libertado, o interruptor volta para a posição central.

Para desligar o sinal de mudança de direcção, prima o interruptor depois deste ter voltado para a posição central.

Interruptor da buzina “”
Prima este interruptor para buzinar.

Interruptor de arranque “”
Prima este interruptor enquanto acciona o travão dianteiro ou traseiro para colocar o motor em funcionamento com o motor de arranque. Consulte a página 5-1 para obter instruções relativas ao arranque, antes de colocar o motor em funcionamento.

Alavanca do travão dianteiro

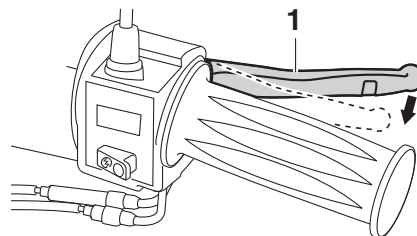

1. Alavanca do travão dianteiro

A alavanca do travão dianteiro situa-se no lado direito do guiador. Para accionar o travão dianteiro, puxe esta alavanca em direcção ao punho do acelerador.

Alavanca do travão traseiro

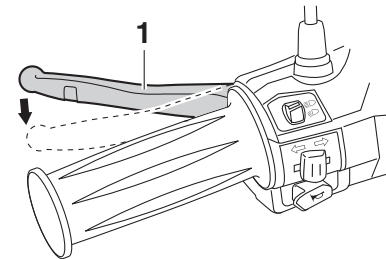

ZAUU0687

1. Alavanca do travão traseiro

A alavanca do travão traseiro situa-se no lado esquerdo do guiador. Para accionar o travão traseiro, puxe esta alavanca em direcção ao punho do guiador.

FUNÇÕES DOS CONTROLOS E INSTRUMENTOS

Tampa do depósito de combustível

PAU1161

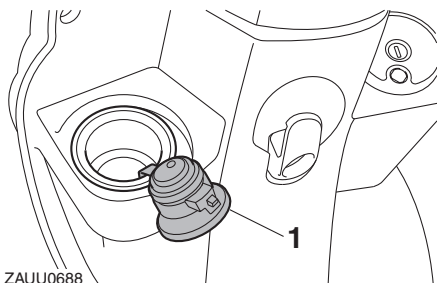

ZAUU0688

1. Tampa do depósito de combustível

Abertura da tampa do depósito de combustível

Insira a chave no interruptor principal e, enquanto empurra a chave para dentro, rode-a para “”. A fechadura abrir-se-á e a tampa do depósito de combustível pode ser removida.

Instalação da tampa do depósito de combustível

Pressione a tampa do depósito de combustível para baixo, para a respectiva posição. Pode ouvir-se um ruído tipo estalido quando a tampa do depósito de combustível é fechada.



AVISO

Certifique-se de que a tampa do depósito de combustível está devidamente fechada e bloqueada antes de conduzir o veículo. As fugas de combustível constituem um perigo de incêndio.

PWA10121

Combustível

Verifique se há gasolina suficiente no depósito.

PAU13212



AVISO

A gasolina e os vapores de gasolina são extremamente inflamáveis. Para evitar incêndios e explosões, bem como reduzir o risco de ferimentos durante o reabastecimento, siga estas instruções.

PWA10881

1. Antes de reabastecer, desligue o motor e não permita que ninguém se sente no veículo. O reabastecimento nunca deve ser efectuado se estiver a fumar, perto de faíscas, de chamas desprotegidas ou de outras fontes de ignição, como as luzes piloto de esquentadores e de máquinas de secar roupa.
2. Não encha demasiado o depósito de combustível. Pare de abastecer quando o combustível chegar à parte inferior do tubo de enchimento. Visto que o combustível expande quando aquece, este pode sair do depósito de combustível devido ao calor do motor ou do sol.

FUNÇÕES DOS CONTROLOS E INSTRUMENTOS

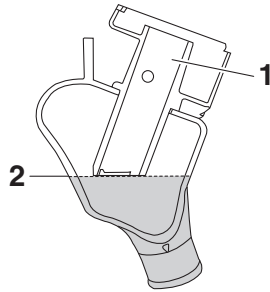

1. Tubo de enchimento de depósito de combustível
2. Nível de combustível máximo
3. Limpe imediatamente qualquer combustível derramado. **PRECAUÇÃO:** Limpe imediatamente qualquer combustível derramado com um pano macio, seco e limpo, uma vez que o combustível poderá deteriorar as superfícies pintadas ou plásticas. [PCA10071]
4. Certifique-se de que fecha bem a tampa do depósito de combustível.

PWA15151



AVISO

A gasolina é tóxica e pode causar ferimentos ou morte. Tenha cuidado ao lidar com gasolina. Nunca puxe a gasolina com a boca. Se engolir gasolina, inalar muito vapor de gasolina ou se esta entrar em contacto com os olhos,

consulte imediatamente um médico. Se saltar gasolina para a sua pele, lave com sabão e água. Se saltar gasolina para o seu vestuário, mude de roupa.

PAU53011

Combustível recomendado:

Gasolina sem chumbo normal (Mistura de gasolina com álcool (E10) aceitável)

Capacidade do depósito de combustível:

4.4 L (1.16 US gal, 0.97 Imp.gal)

PCA11400

PRECAUÇÃO

Utilize apenas gasolina sem chumbo. A utilização de gasolina com chumbo provocará danos graves nas peças internas do motor como, por exemplo, nas válvulas, anéis do pistão, sistema de escape, etc.

O motor Yamaha foi concebido para usar gasolina sem chumbo regular com um índice de octano obtido pelo método "Research" de 95 ou mais. Se ouvir um som de batimento (ou sibilante), utilize gasolina de uma marca diferente ou com um índice de octano superior. A utilização de combustí-

vel sem chumbo prolongará a vida útil da vela de ignição e reduzirá os custos de manutenção.

Mistura de gasolina com álcool

Existem dois tipos de mistura de gasolina com álcool: um contém etanol e outro contém metanol. A mistura de gasolina com etanol pode ser utilizada se o conteúdo deste não exceder os 10% (E10). A mistura de gasolina com metanol não é recomendada pela Yamaha, pois pode danificar o sistema de combustível ou causar problemas ao nível das prestações do veículo.

FUNÇÕES DOS CONTROLOS E INSTRUMENTOS

Conversor catalítico

PAU13433

Este modelo está equipado com um conversor catalítico no sistema de escape.

PWA10862



AVISO

O sistema de escape fica quente depois da utilização. Para evitar risco de incêndio ou queimaduras:

- não estacione o veículo junto de materiais que possam constituir um risco de incêndio, tais como erva ou outros materiais que ardam facilmente;
- estacione o veículo num local onde não haja probabilidade de peões ou crianças tocarem no sistema de escape quente;
- certifique-se de que o sistema de escape arrefeceu antes de efectuar qualquer trabalho de manutenção;
- não deixe o motor em ralenti por mais de alguns minutos. O ralenti prolongado pode causar sobreaquecimento.

PRECAUÇÃO

PCA10701

Utilize apenas gasolina sem chumbo. A utilização de gasolina com chumbo causará danos irreparáveis no conversor catalítico.

Assento

PAUU1173

Para abrir o assento

1. Coloque o motociclo no descanso central.
2. Rode a chave para “SEAT”.

NOTA

Não empurre para dentro enquanto rodar a chave.

Para abrir o assento a partir da posição “OFF”

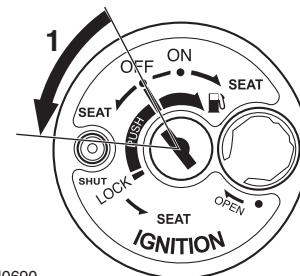

ZAUU0690

1. Assento aberto (na posição “OFF”)

A partir da posição “OFF”, rode a chave no sentido contrário ao dos ponteiros do relógio para “SEAT”.

FUNÇÕES DOS CONTROLOS E INSTRUMENTOS

Para abrir o assento a partir da posição "LOCK"

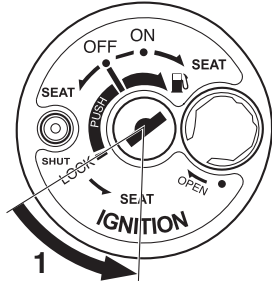

ZAUU0691

1. Assento aberto (na posição "LOCK")

A partir da posição "LOCK", rode a chave no sentido contrário ao dos ponteiros do relógio para "SEAT".

Para abrir o assento a partir da posição "ON"

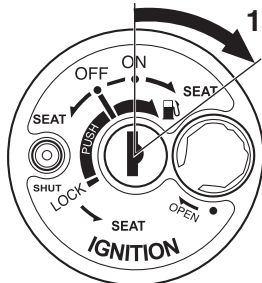

ZAUU0692

1. Assento aberto (na posição "ON")

A partir da posição "ON", rode a chave no sentido dos ponteiros do relógio para "SEAT".

3. Incline o assento para cima.

Para fechar o assento

1. Incline o assento para baixo e pressione o mesmo para o encaixar.
2. Retire a chave do interruptor principal caso pretenda deixar o motociclo não vigiado.

NOTA

Certifique-se de que o assento está devidamente fixo antes de conduzir o veículo.

Suportes do capacete

PAU37481

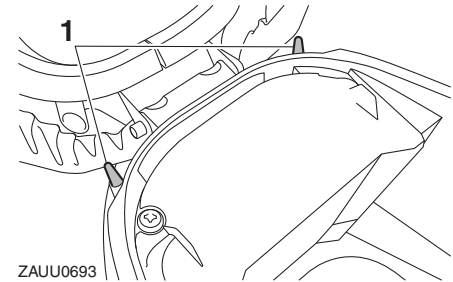

ZAUU0693

1. Suporte de capacete

Os suportes do capacete encontram-se por baixo do assento.

Fixação do capacete no respectivo suporte

1. Abra o assento. (Consulte a página 3-7.)
2. Fixe um capacete num suporte de capacete e, depois, feche firmemente o assento. **AVISO! Nunca conduza com um capacete preso no suporte do capacete, uma vez que este pode bater em objectos, provocando perda de controlo e possivelmente um acidente.** [PWA10161]

FUNÇÕES DOS CONTROLOS E INSTRUMENTOS

Para libertar um capacete do respectivo suporte

Abra o assento, retire o capacete do respectivo suporte e volte a fechar o assento.

3

Compartimentos de armazenagem

PAU56010

Compartimento de armazenagem dianteiro

O compartimento de armazenagem dianteiro encontra-se na parte dianteira do veículo. Use este compartimento para objectos pequenos.

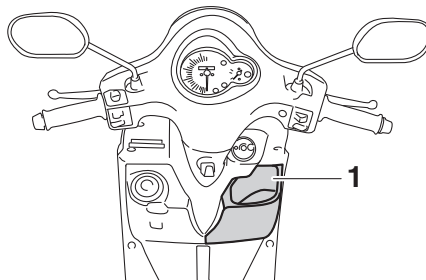

1. Compartimento de armazenagem dianteiro

PWA16440

AVISO

- Não exceda o limite de carga de 0.5 kg (1.1 lb) no compartimento de armazenagem dianteiro.
- Não coloque nada no compartimento de armazenagem dianteiro que possa interferir com a condução do veículo.

Compartimento de armazenagem traseiro

O compartimento de armazenagem traseiro encontra-se por baixo do assento. Use este compartimento para objectos grandes. (Consulte a página 3-7.)

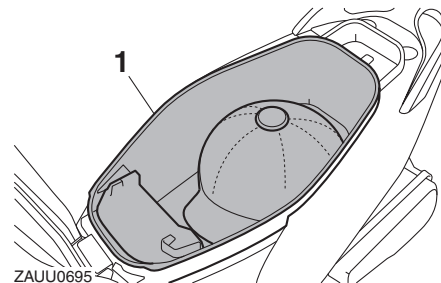

1. Compartimento de armazenagem traseiro

PWAT1051

AVISO

- Não exceda o limite de carga de 5 kg (11 lb) no compartimento de armazenagem traseiro.
- Não exceda a carga máxima de 156 kg (345 lb) no veículo.

PCA10081

PRECAUÇÃO

Quando utilizar o compartimento de armazenagem, tenha em mente os seguintes pontos:

- Uma vez que o compartimento de armazenagem acumula calor quando exposto ao sol e/ou ao calor do motor, não guarde nada susceptível ao calor, consumíveis ou artigos inflamáveis no interior.
- Para evitar que a humidade se espalhe no compartimento de armazenagem, coloque os itens molhados em sacos de plástico antes de os colocar no compartimento.
- Uma vez que o compartimento de armazenagem pode ficar molhado quando estiver a lavar a scooter, guarde os itens que se encontram no compartimento de armazenagem em sacos de plástico.
- Não guarde nada valioso ou quebrável no compartimento de armazenagem.

NOTA

Não abandone a scooter com o assento aberto.

Gancho para a bagagem

PAUT1072

PWAT1031

! AVISO

- Não exceda o limite de carga de 1.0 kg (2.2 lb) para o gancho para a bagagem.
- Não exceda a carga máxima de 156 kg (345 lb) no veículo.

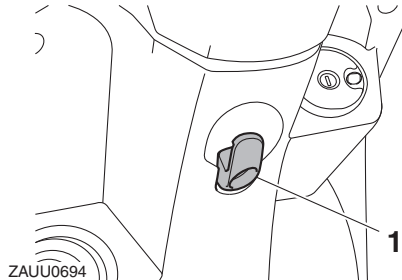

1. Gancho para a bagagem

Descanso lateral

PAU15305

O descanso lateral situa-se no lado esquerdo do chassis. Suba ou desça o descanso lateral com o pé enquanto segura o veículo direito.

NOTA

O interruptor incorporado do descanso lateral faz parte do sistema de corte do circuito de ignição, que corta a ignição em determinadas situações. (Consulte a secção seguinte para obter uma explicação sobre o sistema de corte do circuito de ignição.)

PWA10241

! AVISO

O veículo não deve ser conduzido com o descanso lateral para baixo, nem se o descanso lateral não puder ser devidamente recolhido para cima (ou não fique em cima), caso contrário o descanso lateral pode entrar em contacto com o solo e distrair o condutor, resultando numa possível perda de controlo. O sistema de corte do circuito de ignição da Yamaha foi concebido para lembrar ao utilizador que lhe cabe levantar o descanso lateral antes de arrancar. Por conseguinte, verifique este sistema

FUNÇÕES DOS CONTROLOS E INSTRUMENTOS

regularmente e se não funcionar bem, solicite a sua reparação a um concessionário Yamaha.

PAUT1095

Sistema de corte do circuito de ignição

Verifique o funcionamento do interruptor do descanso lateral de acordo com o procedimento que se segue.

FUNÇÕES DOS CONTROLOS E INSTRUMENTOS

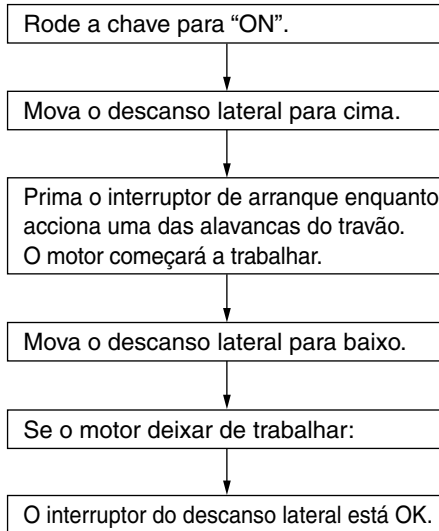

AVISO

- Durante esta inspeção, o veículo deve ser colocado no descanso central.
- Caso se verifique uma avaria, solicite a um concessionário Yamaha que verifique o sistema antes de conduzir o veículo.

PARA SUA SEGURANÇA – VERIFICAÇÕES PRÉVIAS À UTILIZAÇÃO

PAU15597

Inspeccione o seu veículo sempre que o utilizar para garantir que se encontra em perfeitas condições de funcionamento. Cumpra sempre os procedimentos e intervalos de inspeção e manutenção descritos no Manual do Utilizador.

PWA11151

AVISO

Se o veículo não for inspeccionado ou mantido em condições, há mais possibilidades de ocorrer um acidente ou danos no equipamento. Não utilize o veículo se detectar algum problema. Se não for possível corrigir um problema através dos procedimentos deste manual, solicite a um concessionário Yamaha que inspeccione o veículo.

Antes de utilizar este veículo, verifique os pontos que se seguem.

ITEM	VERIFICAÇÕES	PÁGINA
Combustível	<ul style="list-style-type: none">• Verifique o nível de combustível no respectivo depósito.• Se necessário, reabasteça.• Verifique se o tubo de combustível apresenta fuga.	3-5
Óleo do motor	<ul style="list-style-type: none">• Verifique o nível de óleo no motor.• Se necessário, adicione óleo recomendado até ao nível especificado.• Verifique se o veículo apresenta fugas de óleo.	6-11
Óleo da transmissão final	<ul style="list-style-type: none">• Verifique se o veículo apresenta fugas de óleo.	6-13
Travão dianteiro	<ul style="list-style-type: none">• Verifique o funcionamento.• Se o travão estiver mole ou esponjoso, solicite a um concessionário Yamaha que sangre o sistema hidráulico.• Verifique se as pastilhas do travão apresentam desgaste.• Se necessário, substitua-os.• Verifique o nível de líquido no reservatório.• Se necessário, adicione o líquido dos travões especificado até ao nível especificado.• Verifique se o sistema hidráulico apresenta fugas.	6-19, 6-20
Travão traseiro	<ul style="list-style-type: none">• Verifique o funcionamento.• Se necessário, lubrifique o cabo.• Verifique a folga da alavanca.• Se necessário, ajuste-a.	6-19, 6-20

PARA SUA SEGURANÇA – VERIFICAÇÕES PRÉVIAS À UTILIZAÇÃO

ITEM	VERIFICAÇÕES	PÁGINA
Punho do acelerador	<ul style="list-style-type: none">• Certifique-se de que o funcionamento é suave.• Verifique a folga do punho do acelerador.• Se necessário, solicite a um concessionário Yamaha que ajuste a folga do punho do acelerador e lubrifique o cabo e o compartimento do punho.	6-16
Cabos de controlo	<ul style="list-style-type: none">• Certifique-se de que o funcionamento é suave.• Se necessário, lubrifique-a.	6-21
Rodas e pneus	<ul style="list-style-type: none">• Verifique se apresentam danos.• Verifique o estado dos pneus e a profundidade da face de rolamento.• Verifique a pressão do ar.• Se necessário, corrija.	6-16, 6-18
Alavancas do travão	<ul style="list-style-type: none">• Certifique-se de que o funcionamento é suave.• Se necessário, lubrifique os pontos de articulação da alavanca.	6-22
Descanso central, descanso lateral	<ul style="list-style-type: none">• Certifique-se de que o funcionamento é suave.• Se necessário, lubrifique os pivôs.	6-23
Fixadores do chassis	<ul style="list-style-type: none">• Certifique-se de que todas as porcas, cavilhas e parafusos estão devidamente alinhados.• Se necessário, aperte-os.	—
Instrumentos, luzes, sinais e interruptores	<ul style="list-style-type: none">• Verifique o funcionamento.• Se necessário, corrija.	—
Interruptor do descanso lateral	<ul style="list-style-type: none">• Verifique o funcionamento do sistema de corte do circuito de ignição.• Se o sistema não estiver a funcionar correctamente, solicite a um concessionário Yamaha que verifique o veículo.	3-10

UTILIZAÇÃO E QUESTÕES IMPORTANTES RELATIVAS À CONDUÇÃO

PAU15951

Leia atentamente o Manual do Utilizador para se familiarizar com todos os controlos. Se não compreender algum controlo ou função, pergunte ao seu concessionário Yamaha.

PWA10271



AVISO

Se não se familiarizar com os controlos, poderá perder o controlo do veículo, o que pode causar um acidente ou ferimentos.

PAU45310

NOTA

Este modelo está equipado com um sensor de ângulo de inclinação para desligar o motor no caso de capotagem. Para ligar o motor após capotagem, não se esqueça de rodar o interruptor principal para “OFF” e depois para “ON”. Se não o fizer, o motor não ligará, apesar de este dar sinal quando é premido o interruptor de arranque.

PAUM2173

Colocação do motor em funcionamento

PCA10250

PRECAUÇÃO

Consulte a página 5-3 para obter instruções relativas à rodagem do motor antes de utilizar o veículo pela primeira vez.

Para que o sistema de corte do circuito de ignição permita o arranque, o descanso lateral tem de estar para cima.

Consulte a página 3-11 para obter mais informações.

1. Rode a chave para “ON”.
2. Desacelere por completo.
3. Coloque o motor em funcionamento, premindo o interruptor de arranque enquanto acciona o travão dianteiro ou traseiro.

Se o motor não arrancar, solte o interruptor de arranque, aguarde alguns segundos e tente novamente. Cada tentativa de arranque deve ser o mais pequena possível para preservar a bateria. Não tente fazer o motor arrancar durante mais de 10 segundos por tentativa. Se o motor não arrancar, tente com o acelerador a 1/8 de volta.

UTILIZAÇÃO E QUESTÕES IMPORTANTES RELATIVAS À CONDUÇÃO

PRECAUÇÃO

PCA11042

Para uma maior duração do motor, nunca acelere profundamente com o motor frio!

Arranque

PAU45091

1. Enquanto comprime a alavanca do travão traseiro com a mão esquerda e segura a barra de manobra com a mão direita, retire a scooter do descanso central.
2. Sente-se na scooter e regule os espelhos retrovisores.
3. Ligue os sinais de mudança de direcção.
4. Verifique se vem algum veículo e rode ligeiramente o punho do acelerador (à direita) para acelerar.
5. Desligue os sinais de mudança de direcção.

Aceleração e desaceleração

PAU16780

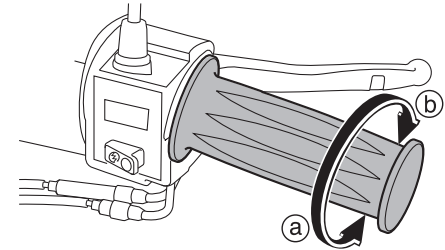

A velocidade pode ser ajustada acelerando e desacelerando. Para aumentar a velocidade, rode o punho do acelerador na direcção (a). Para reduzir a velocidade, rode o punho do acelerador na direcção (b).

UTILIZAÇÃO E QUESTÕES IMPORTANTES RELATIVAS À CONDUÇÃO

Travagem

PAU16793

PWA10300



AVISO

- **Evite travar de forma brusca ou repentina (especialmente ao inclinar-se para um lado), caso contrário a scooter pode derrapar ou revirar.**
- **As passagens de nível, os carris de eléctricos, as chapas metálicas em obras na estrada e as tampas de saneamento tornam-se extremamente escorregadias quando estão molhadas. Por isso, abrande ao aproximar-se dessas áreas e passe com cuidado.**
- **Mantenha sempre em mente que a travagem numa estrada molhada é muito mais difícil.**
- **Ao descer uma encosta, conduza devagar pois a travagem numa encosta pode ser muito difícil.**

1. Desacelere por completo.
2. Accione os travões dianteiro e traseiro em simultâneo enquanto aumenta gradualmente a pressão.

Sugestões para a redução do consumo de combustível

PAU16820

O consumo de combustível depende muito do seu tipo de condução. Considere as seguintes sugestões para reduzir o consumo de combustível:

- Evite velocidades do motor elevadas durante a aceleração.
- Evite velocidades elevadas sem carga no motor.
- Em vez de deixar o motor ao ralenti durante um longo período de tempo (ex., em engarrafamentos, em semáforos ou em passagens de nível), desligue-o.

Rodagem de amaciamento do motor

PAU16830

Nunca existe um período tão importante na vida útil do motor do seu veículo como o período entre os 0 e os 1000 km (600 mi). Por esse motivo, deverá ler cuidadosamente o seguinte material.

Uma vez que o motor é completamente novo, não o sobrecarregue demasiado nos primeiros 1000 km (600 mi). As diferentes peças do motor desgastam-se e obtêm um polimento por si próprias até que atinjam as folgas de funcionamento adequadas. Durante este período, deve-se evitar o funcionamento prolongado em aceleração máxima ou qualquer condição que possa resultar no sobreaquecimento do motor.

PAU37792

0–150 km (0–90 mi)

Evite o funcionamento prolongado acima de 1/3 de aceleração.

Após uma hora de funcionamento, desligue o motor e deixe-o arrefecer durante cinco a dez minutos.

Varie regularmente a velocidade do motor. Não permita que o motor funcione com uma posição fixa do acelerador.

UTILIZAÇÃO E QUESTÕES IMPORTANTES RELATIVAS À CONDUÇÃO

150–500 km (90–300 mi)

Evite o funcionamento prolongado acima de 1/2 de aceleração.

Utilize livremente as velocidades do motor mas nunca utilize a aceleração máxima.

500–1000 km (300–600 mi)

Evite o funcionamento prolongado acima de 3/4 de aceleração.

1000 km (600 mi) e mais

Evite o funcionamento prolongado em aceleração máxima. Altere ocasionalmente a velocidade do motor. **PRECAUÇÃO:** Após ter percorrido 1000 km (600 mi), o óleo do motor deverá ser mudado, o cartucho ou elemento do filtro de óleo substituído e o coador de óleo limpo. Caso surja algum problema no motor durante o respectivo período de rodagem, solicite imediatamente a um concessionário Yamaha que verifique o veículo. [PCA10362]

PAU17213

Estacionamento

Para estacionar, desligue o motor e retire a chave do interruptor principal.

PWA10311

AVISO

- Dado que o motor e o sistema de escape podem ficar muito quentes, estacione num local onde não haja probabilidade de peões ou crianças lhes tocarem e queimarem-se.
- Não estacione num declive ou num piso macio, pois o veículo pode tombar, aumentando o risco de fuga de combustível e de incêndio.
- Não estacione perto de erva ou de outros materiais inflamáveis que possam incendiar-se.

MANUTENÇÃO PERIÓDICA E AJUSTES

PAU17244

A inspeção, ajuste e lubrificação periódicos manterão o seu veículo no estado mais seguro e eficiente possível. A segurança é uma obrigação do proprietário/conductor do veículo. Os pontos mais importantes de inspeção, ajuste e lubrificação do veículo são explicados nas páginas a seguir.

Os intervalos especificados na tabela de manutenção periódica deverão ser apenas considerados como um guia geral em condições normais de condução. No entanto, dependendo das condições climáticas, do terreno, da localização geográfica e da utilização individual, os intervalos de manutenção poderão ter de ser reduzidos.

PWA10321

AVISO

Se o veículo não for mantido em condições ou se a manutenção for efectuada incorrectamente, o risco de ferimentos ou morte pode ser maior durante os procedimentos de assistência ou a utilização do veículo. Se não estiver familiarizado com a assistência ao veículo, solicite este serviço a um concessionário Yamaha.

PWA15122

AVISO

Salvo especificação em contrário, desligue o motor durante os procedimentos de manutenção.

- **Um motor em funcionamento tem peças em movimento que podem prender-se a partes do corpo ou ao vestuário e componentes eléctricos que podem provocar choques ou incêndios.**
- **Se o motor estiver em funcionamento durante os procedimentos de assistência pode provocar ferimentos oculares, queimaduras, incêndio ou intoxicação por monóxido de carbono – podendo provocar a morte. Consulte a página 1-2 para obter mais informações sobre o monóxido de carbono.**

PWA15460

AVISO

Os discos, pinças, cilindros e revestimentos dos travões podem ficar muito quentes durante a utilização. Para evitar eventuais queimaduras, deixe os componentes dos travões arrefecer antes de lhes tocar.

PAU17302

O controlo das emissões não funciona apenas para garantir um ar mais limpo, como também é vital para um funcionamento adequado do motor e o máximo de desempenho. Nas tabelas de manutenção periódica que se seguem, os serviços relacionados com o controlo de emissões são agrupados separadamente. Estes serviços requerem dados, conhecimentos e equipamentos especializados. A manutenção, substituição ou reparação dos dispositivos e sistemas de controlo de emissões podem ser realizadas por qualquer profissional ou estabelecimento de reparação devidamente certificado (caso aplicável). Os concessionários Yamaha possuem a formação e o equipamento necessários para realizar estes serviços em particular.

Jogo de ferramentas do proprietário

PAU17381

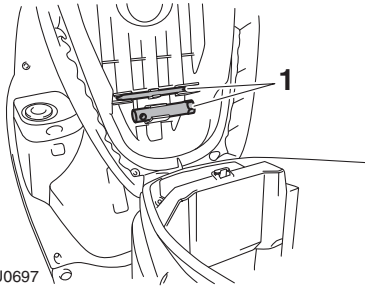

ZAUU0697

1. Jogo de ferramentas do proprietário

O jogo de ferramentas do proprietário encontra-se por baixo do assento. (Consulte a página 3-7.)

As informações relativas à assistência incluídas neste manual e as ferramentas fornecidas no jogo de ferramentas do proprietário destinam-se a ajudá-lo na realização da manutenção preventiva e de pequenas reparações. No entanto, poderão ser necessárias ferramentas adicionais, tal como uma chave de binário, para realizar correctamente determinados trabalhos de manutenção.

NOTA

Caso não possua as ferramentas nem a experiência necessárias para um determinado trabalho, solicite a um concessionário Yamaha que o faça por si.

MANUTENÇÃO PERIÓDICA E AJUSTES

PAU46871

NOTA

- As verificações anuais deverão ser efectuadas todos os anos, excepto se for efectuada uma manutenção com base nos quilómetros percorridos, ou no caso do Reino Unido, se for efectuada uma manutenção com base nas milhas percorridas.
- A partir dos 30000 km (17500 mi), repita os intervalos de manutenção, começando a partir dos 6000 km (3500 mi).
- Os itens marcados com um asterisco devem ser efectuados por um concessionário Yamaha na medida em que são necessárias ferramentas especiais, dados e capacidades técnicas.

Tabela de manutenção periódica para o sistema de controlo das emissões

PAU46920

N.º	ITEM	TRABALHO DE VERIFICAÇÃO OU MANUTENÇÃO	LEITURA DO CONTA-QUILÓMETROS					VERIFICAÇÃO ANUAL
			1000 km (600 mi)	6000 km (3500 mi)	12000 km (7000 mi)	18000 km (10500 mi)	24000 km (14000 mi)	
1	* Tubo de combustível	• Verifique se os tubos de combustível apresentam fendas ou danos.		√	√	√	√	√
2	* Filtro de combustível	• Verifique o estado.			√		√	
3	Vela de ignição	• Verifique o estado. • Limpe e corrija a distância.		√		√		
		• Substitua.			√	√		
4	* Válvulas	• Verifique a folga das válvulas. • Se necessário, ajuste-a.			√		√	
5	* Injecção de combustível	• Verifique a velocidade de ralenti do motor.	√	√	√	√	√	√
6	* Sistema de escape	• Verificar se existem fugas. • Se necessário, aperte-os. • Substitua a(s) anilha(s) se for necessário.		√	√	√	√	√

MANUTENÇÃO PERIÓDICA E AJUSTES

PAU17719

Tabela de lubrificação e manutenção geral

N.º	ITEM	TRABALHO DE VERIFICAÇÃO OU MANUTENÇÃO	LEITURA DO CONTA-QUILÓMETROS					VERIFICAÇÃO ANUAL
			1000 km (600 mi)	6000 km (3500 mi)	12000 km (7000 mi)	18000 km (10500 mi)	24000 km (14000 mi)	
1	Elemento do filtro de ar	• Substitua.			√		√	
2	Tubo de inspecção do filtro de ar	• Limpe.	√	√	√	√	√	
3	* Elemento do filtro de ar da caixa da correia em V	• Limpe. • Se necessário, substitua-os.		√	√	√	√	
4	* Bateria	• Verifique a tensão da bateria. • Substitua a bateria se for necessário.	√	√	√	√	√	√
5	* Travão dianteiro	• Verifique o funcionamento, o nível de líquido e se existem fugas de líquidos no veículo.	√	√	√	√	√	√
		• Substitua as pastilhas do travão.	Sempre que estiverem gastas até ao limite					
6	* Travão traseiro	• Verifique o funcionamento e ajuste a folga da alavanca do travão.	√	√	√	√	√	√
		• Substitua as sapatas do travão.	Sempre que estiverem gastas até ao limite					
7	* Tubo do travão	• Verifique se apresentam fendas ou danos. • Verifique se o direccionamento e a articulação estão correctos.		√	√	√	√	√
		• Substitua.	Cada 4 anos					
8	* Líquido dos travões	• Substitua.	Cada 2 anos					
9	* Rodas	• Verifique se apresentam desgaste ou danos.		√	√	√	√	

MANUTENÇÃO PERIÓDICA E AJUSTES

N.º	ITEM	TRABALHO DE VERIFICAÇÃO OU MANUTENÇÃO	LEITURA DO CONTA-QUILÓMETROS					VERIFICAÇÃO ANUAL
			1000 km (600 mi)	6000 km (3500 mi)	12000 km (7000 mi)	18000 km (10500 mi)	24000 km (14000 mi)	
10	* Pneus	<ul style="list-style-type: none"> • Verifique a profundidade da face de rolamento e se existem danos. • Se necessário, substitua-os. • Verifique a pressão do ar. • Se necessário, corrija. 		√	√	√	√	√
11	* Rolamentos de roda	<ul style="list-style-type: none"> • Verifique se os rolamentos estão soltos ou se apresentam danos. 		√	√	√	√	
12	* Rolamentos da direcção	<ul style="list-style-type: none"> • Verifique a folga dos rolamentos e se a direcção está dura. 	√	√	√	√	√	
		<ul style="list-style-type: none"> • Lubrifique com massa de lubrificação de sabão de lítio. 	Cada 12000 km (7500 mi)					
13	* Fixadores do chassis	<ul style="list-style-type: none"> • Certifique-se de que todas as porcas, cavilhas e parafusos estão devidamente alinhados. 		√	√	√	√	√
14	Descanso lateral, descanso central	<ul style="list-style-type: none"> • Verifique o funcionamento. • Lubrifique com massa de lubrificação de sabão de lítio. 		√	√	√	√	√
15	* Interruptor do descanso lateral	<ul style="list-style-type: none"> • Verifique o funcionamento. 	√	√	√	√	√	√
16	* Forquilha dianteira	<ul style="list-style-type: none"> • Verifique o funcionamento e se apresenta fuga de óleo. 		√	√	√	√	
17	* Amortecedor de choques	<ul style="list-style-type: none"> • Verifique o funcionamento e se o amortecedor tem fuga de óleo. 		√	√	√	√	
18	Óleo do motor	<ul style="list-style-type: none"> • Mude. (Consulte a página 6-11.) • Verifique o nível do óleo e se o veículo apresenta fugas de óleo. 	√	Cada 3000 km (1800 mi)				
19	* Coador do óleo do motor	<ul style="list-style-type: none"> • Limpe. 	√					√

MANUTENÇÃO PERIÓDICA E AJUSTES

N.º	ITEM	TRABALHO DE VERIFICAÇÃO OU MANUTENÇÃO	LEITURA DO CONTA-QUILÓMETROS					VERIFICAÇÃO ANUAL
			1000 km (600 mi)	6000 km (3500 mi)	12000 km (7000 mi)	18000 km (10500 mi)	24000 km (14000 mi)	
20	Óleo da transmissão final	• Verifique se o veículo apresenta fugas de óleo.	√	√		√		
		• Substitua.	√		√		√	
21	* Correia em V	• Substitua.	Cada 18000 km (10500 mi)					
22	* Polia auxiliar da correia em V	• Lubrifique.	Cada 12000 km (7500 mi)					
23	* Interruptores dos travões dianteiro e traseiro	• Verifique o funcionamento.	√	√	√	√	√	√
24	Peças de movimento e cabos	• Lubrifique.		√	√	√	√	√
25	* Punho do acelerador	• Verifique o funcionamento. • Verifique a folga do punho do acelerador e ajuste se necessário. • Lubrifique o cabo e o compartimento do punho.		√	√	√	√	√
26	* Luzes, sinais e interruptores	• Verifique o funcionamento. • Ajuste o feixe do farol dianteiro.	√	√	√	√	√	√

PAUT2710

NOTA

- Filtro de ar e filtro da correia em V
 - O filtro de ar deste modelo está equipado com um elemento de papel descartável revestido a óleo, que não deve ser limpo com ar comprimido para evitar danos.
 - O elemento do filtro de ar tem de ser substituído e o filtro da correia em V tem de ser verificado com maior frequência quando se conduz em zonas invulgarmente húmidas ou poeirentas.

MANUTENÇÃO PERIÓDICA E AJUSTES

- Assistência do travão hidráulico
 - Depois de desmontar o cilindro mestre e a pinça do travão, mude sempre o líquido. Verifique regularmente o nível do líquido dos travões e encha o reservatório conforme necessário.
 - Substitua os componentes internos do cilindro mestre e pinça do travão, e mude o líquido dos travões de dois em dois anos.
 - Substitua o tubo do travão de quatro em quatro anos e caso apresentem fendas ou esteja danificado.
-

PAU18722

Remoção e instalação da carenagem e painéis

A carenagem e os painéis ilustrados têm de ser retirados para efectuar alguns dos trabalhos de manutenção descritos neste capítulo. Consulte esta secção sempre que precisar de retirar e instalar a carenagem ou um painel.

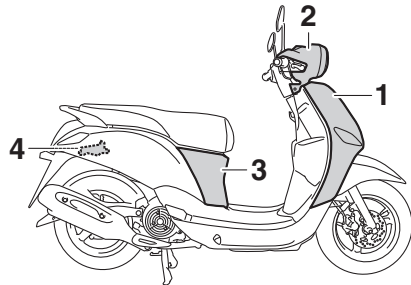

1. Carenagem A
2. Painel A
3. Painel B
4. Painel C

Carenagem A

PAUU1090

Remoção da carenagem

1. Remova os parafusos da carenagem A.

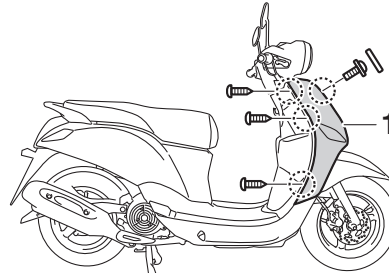

1. Carenagem A
2. Puxe a carenagem A para fora conforme ilustrado.

NOTA

Quando retirar a carenagem A, puxe nos locais ilustrados de cima para baixo.

Instalação da carenagem

1. Alinhe os prolongamentos da carenagem A com as fendas da carenagem interior e, depois, empurre a carenagem A para a posição original.
2. Instale a carenagem A instalando os parafusos.

NOTA

Para a instalação da carenagem A, pressione nas áreas indicadas de baixo para cima.

Painel A

PAU19180

Remoção do painel

1. Retire a carenagem A. (Consulte a página 6-8.)
2. Retire os parafusos e depois o painel.

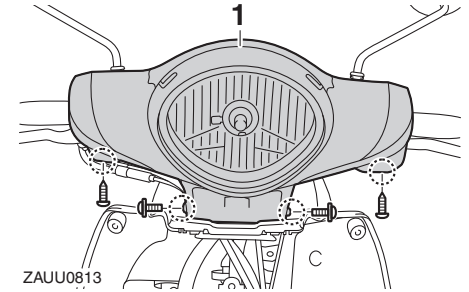

1. Painel A

Instalação do painel

1. Coloque o painel na posição original e, depois, instale os parafusos.
2. Monte a carenagem.

Painel B

PAU19483

Remoção do painel

1. Abra o assento. (Consulte a página 3-7.)

MANUTENÇÃO PERIÓDICA E AJUSTES

2. Retire os parafusos e, de seguida, puxe o painel para fora, conforme ilustrado.

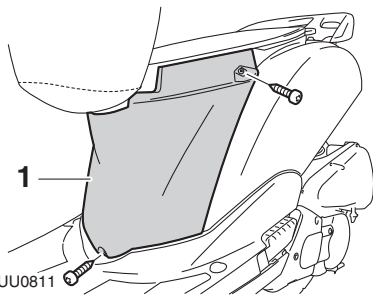

ZAUU0811

1. Painel B

Instalação do painel

1. Coloque o painel na posição original e, depois, instale os parafusos.
2. Feche o assento.

Painel C

PAU55910

Remoção do painel

Retire as cavilhas e os parafusos e, depois, puxe o painel para fora conforme ilustrado.

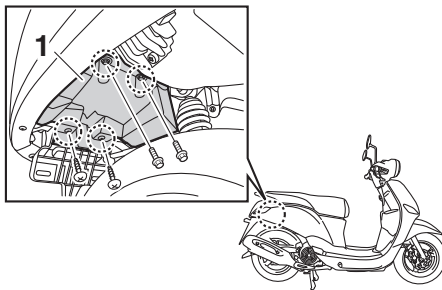

1. Painel C

Instalação do painel

Coloque o painel na posição original e instale os parafusos e as cavilhas.

Verificação da vela de ignição

PAUT1835

A vela de ignição é um componente importante do motor, que é fácil de verificar. Uma vez que o calor e os resíduos provocarão a erosão lenta da vela de ignição, a vela de ignição deverá ser removida e verificada de acordo com a tabela de lubrificação e manutenção periódica. Para além disso, o estado da vela de ignição pode revelar o estado do motor.

Remoção da vela de ignição

1. Coloque o veículo no descanso central.
2. Retire o painel B. (Consulte a página 6-8.)
3. Retire a tampa da vela de ignição.
4. Retire a vela de ignição conforme ilustrado, com a chave de velas incluída no jogo de ferramentas do proprietário.

MANUTENÇÃO PERIÓDICA E AJUSTES

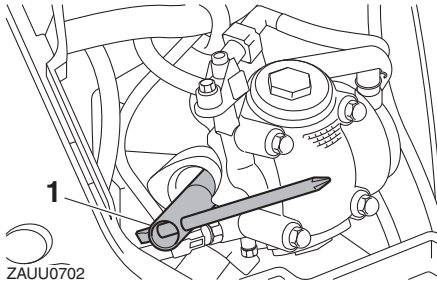

1. Chave de velas

Verificação da vela de ignição

1. Verifique se o isolador de porcelana à volta do eléctrodo central da vela de ignição tem uma cor acastanhada média a leve (a cor ideal quando o veículo é conduzido normalmente).

NOTA

Se a vela apresentar uma cor claramente diferente, o motor poderá estar a funcionar de modo inapropriado. Não tente diagnosticar por si mesmo este tipo de problemas. Em vez disso, solicite a um concessionário Yamaha que verifique o veículo.

2. Verifique a vela de ignição quanto à erosão dos eléctrodos e excesso de carbono ou outros resíduos, e substitua-a se necessário.

Vela de ignição especificada:
NGK/CR6HSA

Instalação da vela de ignição

1. Meça a distância do eléctrodo da vela de ignição com um indicador de espessura do fio e, se necessário, ajuste-a em conformidade com as especificações.

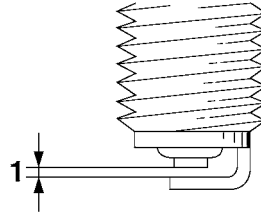

1. Distância do eléctrodo da vela de ignição

Distância do eléctrodo da vela de ignição:
0.6–0.7 mm (0.024–0.028 in)

2. Limpe a superfície da anilha da vela de ignição e a superfície correspondente, e depois limpe quaisquer impurezas existentes nas roscas da vela.

3. Instale a vela de ignição com a chave de velas e aperte-a em conformidade com o binário especificado.

Binário de aperto:

Vela de ignição:
12.5 Nm (1.25 m-kgf, 9.04 ft-lbf)

NOTA

Se não houver uma chave de binário disponível quando pretender instalar uma vela de ignição, uma boa estimativa do binário correcto é 1/4–1/2 de volta além do aperto manual. No entanto, a vela de ignição deverá ser apertada com o binário especificado logo que possível.

4. Instale a tampa da vela de ignição.
5. Instale o painel.

MANUTENÇÃO PERIÓDICA E AJUSTES

Óleo do motor e coador de óleo ^{PAUU0345}

O nível de óleo do motor deve ser verificado antes de cada viagem. Para além disso, o óleo deve ser substituído e o coador de óleo limpo nos intervalos especificados na tabela de lubrificação e manutenção periódica.

Verificação do nível de óleo do motor

1. Coloque o veículo no descanso central. Uma ligeira inclinação lateral poderá resultar numa falsa leitura.
2. Coloque o motor em funcionamento, deixe-o aquecer durante alguns minutos e depois desligue-o.
3. Aguarde alguns minutos até o óleo assentar, retire a tampa de enchimento de óleo, limpe a vareta medidora de nível, introduza-a novamente no orifício de enchimento de óleo (sem a atarraxar), e depois retire-a novamente para verificar o nível do óleo.

PWAU0030



AVISO

O silencioso e o respectivo protector ficam muito quentes durante a utilização. Para evitar possíveis queimaduras, deixe o silencioso e o protector arrefecerem antes de retirar a tampa de enchimento de óleo.

NOTA

O óleo do motor deverá situar-se entre as marcas de nível máximo e mínimo.

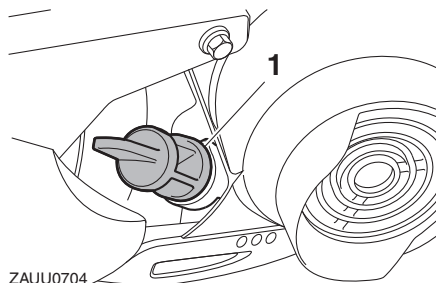

ZAUU0704

1. Tampa de enchimento de óleo do motor

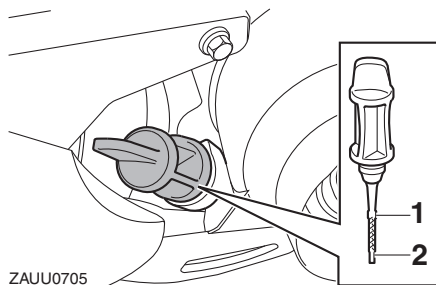

ZAUU0705

1. Marca do nível máximo
2. Marca do nível mínimo

4. Caso o óleo do motor se situe na marca de nível mínimo ou abaixo desta, adicione óleo suficiente do tipo recomendado para corrigir o nível.
5. Introduza a vareta medidora de nível no orifício de enchimento de óleo e depois aperte a tampa de enchimento do óleo.

Mudança do óleo do motor e limpeza do coador de óleo

1. Coloque o motor em funcionamento, deixe-o aquecer durante alguns minutos e depois desligue-o.
2. Coloque um tabuleiro de recolha do óleo por baixo do motor para recolher o óleo usado.
3. Retire a tampa de enchimento de óleo e a cavilha de drenagem B para drenar o óleo do cárter. **PRECAUÇÃO:** Quando retirar a cavilha de drenagem de óleo do motor, o anel de vedação em O, a mola de compressão e o coador de óleo cairão. Tenha cuidado para não perder estas peças. [PCA11001]

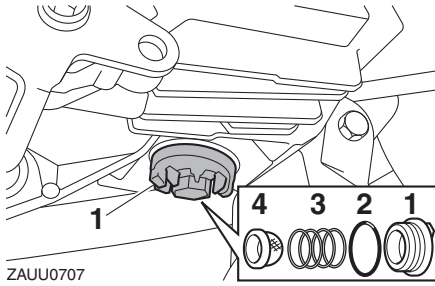

ZAUU0707

1. Cavilha de drenagem do óleo do motor B
2. Anel de vedação em O
3. Mola de compressão
4. Coador de óleo

NOTA

Para mudar apenas o óleo do motor, remova a cavilha de drenagem A. Para mudar o óleo do motor e limpar o coador de óleo do motor, remova também a cavilha de drenagem B.

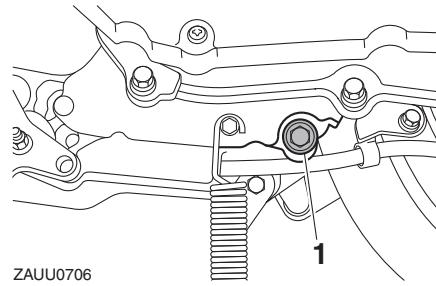

ZAUU0706

1. Cavilha de drenagem do óleo do motor A
4. Limpe o coador de óleo do motor com solvente, verifique se apresenta danos e, se necessário, substitua-o.
5. Verifique se existem danos no anel de vedação em O e, se necessário, substitua-o.
6. Instale o coador de óleo do motor, a mola de compressão, o anel de vedação em O e a cavilha de drenagem de óleo do motor e aperte a cavilha de drenagem em conformidade com o binário especificado.

NOTA

Certifique-se de que o anel de vedação em O está bem encaixado.

Binário de aperto:

Cavilha A de drenagem do óleo do motor:

20 Nm (2.0 m-kgf, 14 ft-lbf)

Cavilha B de drenagem do óleo do motor:

20 Nm (2.0 m-kgf, 14 ft-lbf)

7. Reabasteça com a quantidade especificada de óleo do motor recomendado e, depois, instale e aperte a tampa de enchimento de óleo.

Óleo do motor recomendado:

Consulte a página 8-1.

Quantidade de óleo:

0.90 L (0.95 US qt, 0.79 Imp.qt)

NOTA

Depois do motor e do sistema de escape terem arrefecido, certifique-se de que limpa o óleo eventualmente derramado sobre quaisquer componentes.

PCA11620

PRECAUÇÃO

- Para evitar o patinar da embraiagem (uma vez que o óleo do motor também lubrifica a embraiagem), não misture quaisquer aditivos químicos. Não utilize óleos com a es-

MANUTENÇÃO PERIÓDICA E AJUSTES

pecificação para diesel de “CD” nem óleos de qualidade superior à especificada. Para além disso, não utilize óleos denominados “ENERGY CONSERVING II” ou superiores.

- **Certifique-se de que não entra nenhum material estranho no cárter.**
8. Coloque o motor em funcionamento e deixe-o ao ralenti durante alguns minutos enquanto verifica se existem fugas de óleo. Caso haja uma fuga de óleo, desligue imediatamente o motor e procure a causa.
 9. Desligue o motor, verifique o nível do óleo e, se necessário, corrija-o.

Óleo da transmissão final

PAU55920

Antes de cada viagem, deve verificar se a caixa da transmissão final apresenta fugas de óleo. Se for encontrada alguma fuga, solicite a um concessionário Yamaha que verifique e repare a scooter. Além disso, o óleo da transmissão final deve ser mudado como se segue, nos intervalos especificados na tabela de lubrificação e manutenção periódica.

1. Coloque o motor em funcionamento, deixe o óleo da transmissão final aquecer, conduzindo a scooter durante alguns minutos, e depois desligue o motor.
2. Coloque a scooter no descanso central.
3. Coloque um tabuleiro de recolha do óleo por baixo da caixa de transmissão final, para recolher o óleo usado.
4. Retire a tampa de enchimento de óleo da transmissão final e o respetivo anel de vedação em O da caixa de transmissão final.

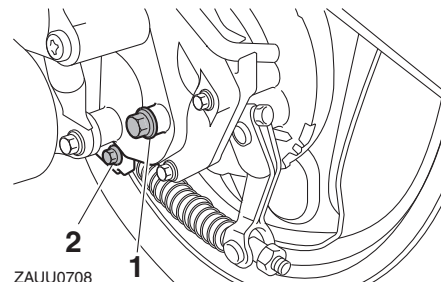

ZAAU0708

1. Tampa de enchimento do óleo da transmissão final
2. Cavilha de drenagem do óleo da transmissão final
5. Retire a cavilha de drenagem do óleo da transmissão final e a respetiva anilha, para drenar o óleo da caixa de transmissão final.
6. Instale a cavilha de drenagem de óleo da transmissão final e a respetiva nova anilha e, depois, aperte a cavilha em conformidade com o binário especificado.

Binário de aperto:

Cavilha de drenagem do óleo da transmissão final:
13 Nm (1.3 m·kgf, 9.4 ft·lbf)

7. Reabasteça com a quantidade especificada do óleo de transmissão final recomendado. **AVISO! Certifique-se de que não entra nenhum material estranho na caixa de transmissão final. Certifique-se de não cair óleo no pneu ou na roda.** [PWA11311]

Óleo da transmissão final recomendado:

Consulte a página 8-1.

Quantidade de óleo (remoção do óleo):

0.10 L (0.11 US qt, 0.09 Imp.qt)

8. Instale a cavilha de enchimento de óleo da transmissão final e o novo anel de vedação em O e, depois, aperte a cavilha de enchimento de óleo em conformidade com o binário especificado.

Binário de aperto:

Cavilha de enchimento de óleo da transmissão final:

20 Nm (2.0 m·kgf, 14 ft·lbf)

9. Verifique se existem fugas de óleo na caixa de transmissão final. Se existirem, procure a causa.

Filtro de ar e elementos do filtro de ar da caixa da correia em V

PAUU1144

O elemento do filtro de ar deve ser substituído e o elemento do filtro de ar da caixa da correia em V deve ser limpo nos intervalos especificados na tabela de lubrificação e manutenção periódica. Faça a manutenção dos elementos do filtro de ar mais frequentemente se a condução for feita em áreas invulgarmente húmidas ou poeirentas. As tampas do filtro de ar e o tubo de inspeção do filtro de ar devem ser frequentemente verificados e, se necessário, limpos.

Substituição do elemento do filtro de ar

1. Coloque o veículo no descanso central.
2. Retire a tampa da caixa do filtro de ar, retirando os respetivos parafusos.

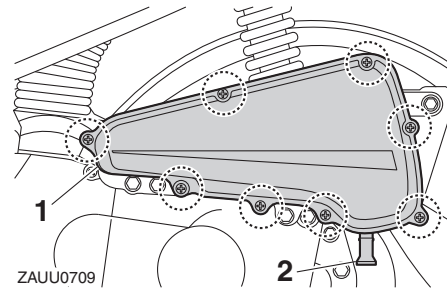

ZAUU0709

1. Tampa da caixa do filtro de ar
2. Tubo de drenagem da caixa do filtro de ar

3. Remova o elemento do filtro de ar puxando-o para fora.

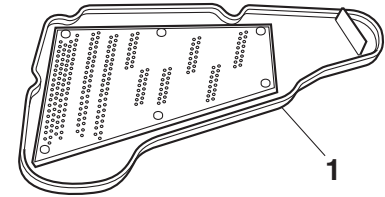

ZAUU0710

1. Elemento do filtro de ar
4. Introduza um elemento do filtro de ar na respetiva caixa.
5. Instale a tampa da caixa do filtro de ar, colocando os respetivos parafusos.

Limpeza do elemento do filtro de ar da caixa da correia em V

1. Coloque o veículo no descanso central.
2. Retire a tampa da caixa do filtro de ar da correia em V, retirando as respetivas cavilhas.

MANUTENÇÃO PERIÓDICA E AJUSTES

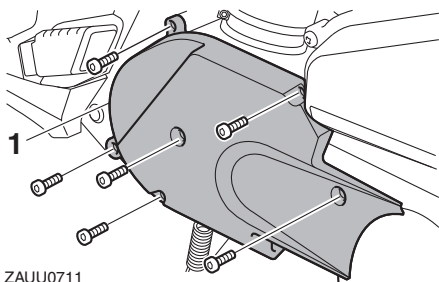

ZAUU0711

1. Tampa do filtro de ar da caixa da correia em V
3. Remova o elemento puxando-o para fora.

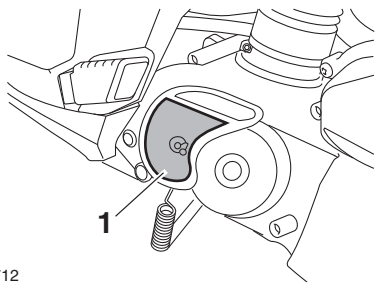

ZAUU0712

1. Elemento do filtro de ar da caixa da correia em V
4. Limpe o elemento com solvente e comprima-o para retirar o solvente restante.

5. Verifique se existem danos no elemento e, se necessário, substitua-o.
6. Aplique óleo do tipo recomendado sobre toda a superfície do elemento e esprema-o para eliminar o excesso. **AVISO! Utilize apenas um solvente próprio para a limpeza de peças. Para evitar o risco de incêndio ou explosão, não utilize gasolina nem solventes com um ponto de inflamação baixo.** [PWA10432] **PRECAUÇÃO: Para evitar danificar o elemento do filtro de ar, manuseie-o com muito cuidado; não o torça nem esprema.**

[PCA10522]

NOTA

O elemento deve ficar molhado mas não a pingar.

Óleo recomendado:

Óleo de filtro de ar de espuma Yamaha ou óleo de filtro de ar de espuma de outra qualidade

7. Instale o elemento na caixa do filtro.
8. Coloque a tampa da caixa do filtro de ar na posição original e, depois, instale as cavilhas. **PRECAUÇÃO: Certifique-se de que cada um dos elementos dos filtros está devidamente instalado na respectiva caixa. O**

motor nunca deve ser colocado em funcionamento sem os elementos dos filtros instalados, caso contrário o(s) pistão(ões) e/ou cilindro(s) poderão desgastar-se excessivamente. [PCA10532]

Limpeza das tampas do filtro de ar e do tubo de inspeção

1. Verifique se há sujidade acumulada ou água em cada tampa da parte inferior da caixa do filtro de ar e no tubo na parte inferior da caixa da correia em V.
2. Se for detectada água ou sujidade, remova o tubo ou as tampas das respectivas presilhas.
3. Retire a sujidade ou a água para um recipiente adequado.
4. Instale o tubo de inspeção do filtro de ar ou as tampas na posição original.

NOTA

O tubo de inspeção do filtro de ar ou as tampas necessitam de uma limpeza mais frequente após conduzir à chuva, lavar o veículo ou se o veículo tombar. Se o tubo de inspeção ou as tampas apresentarem obstrução, solicite a reparação do veículo a um concessionário Yamaha.

Ajuste da folga do punho do acelerador

PAUU1210

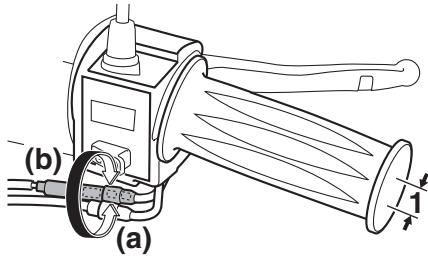

1. Folga do punho do acelerador

A folga do punho do acelerador deverá medir 1.5–3.5 mm (0.06–0.14 in) como ilustrado. Verifique periodicamente a folga do punho do acelerador e, se necessário, ajuste-a como se segue.

1. Desaperte a contraporca.
2. Para aumentar a folga do punho do acelerador, rode a porca ajustadora na direcção (a). Para reduzir a folga do punho do acelerador, rode a porca ajustadora na direcção (b).
3. Aperte a contraporca.

Folga das válvulas

PAU21401

A folga das válvulas muda com a utilização, resultando numa mistura inadequada de ar/combustível e/ou ruído no motor. Para evitar que isto ocorra, a folga das válvulas deverá ser regulada por um concessionário Yamaha nos intervalos especificados na tabela de lubrificação e manutenção periódica.

Pneus

PAU55930

Os pneus são o único contacto entre o veículo e a estrada. A segurança em todas as condições de condução depende de uma área relativamente pequena de contacto com a estrada. Por conseguinte, é essencial manter os pneus sempre em bom estado e substituí-los na altura apropriada pelos pneus especificados.

Pressão de ar dos pneus

A pressão de ar dos pneus deverá ser verificada e, se necessário, ajustada antes de cada viagem.

PWA10503



A utilização deste veículo com a pressão dos pneus incorrecta pode causar ferimentos graves ou morte devido à perda de controlo.

- **A pressão de ar dos pneus deve ser verificada e ajustada com os pneus frios (isto é, quando a temperatura dos pneus é igual à temperatura ambiente).**
- **A pressão de ar dos pneus tem de ser ajustada de acordo com a velocidade de condução e o peso total**

MANUTENÇÃO PERIÓDICA E AJUSTES

do condutor, passageiro, carga e acessórios aprovados para este modelo.

Pressão de ar dos pneus (medida com os pneus frios):

0–90 kg (0–198 lb):

Frente:

175 kPa (1.75 kgf/cm², 25 psi)

Trás:

200 kPa (2.00 kgf/cm², 29 psi)

90–156 kg (198–344 lb):

Frente:

175 kPa (1.75 kgf/cm², 25 psi)

Trás:

200 kPa (2.00 kgf/cm², 29 psi)

Carga máxima*:

156 kg (345 lb)

* Peso total com condutor, passageiro, carga e acessórios

PWA10511



AVISO

Nunca sobrecarregue o seu veículo. A utilização de um veículo sobrecarregado pode provocar um acidente.

Inspeção dos pneus

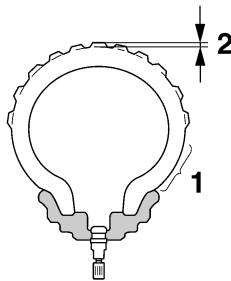

1. Flanco do pneu
2. Profundidade do piso do pneu

Os pneus devem ser verificados antes de cada viagem. Se a profundidade da face de rolamento central atingir o limite especificado, se o pneu tiver um prego ou fragmentos de vidro, ou se o flanco estiver rachado, solicite a um concessionário Yamaha que substitua o pneu imediatamente.

Profundidade mínima do piso do

pneu (frente e trás):

1.6 mm (0.06 in)

NOTA

Os limites de profundidade do piso dos pneus poderão diferir de país para país. Cumpra sempre os regulamentos locais.

Informações relativas aos pneus

Este veículo está equipado com rodas de liga e pneus sem câmara de ar.

Os pneus desgastam-se, mesmo que não sejam usados ou tenham sido usados apenas ocasionalmente. Uma prova de desgaste são as fendas no piso do pneu e na borracha do flanco, por vezes acompanhadas de deformação da carcaça. Os pneus velhos e desgastados devem ser verificados por especialistas em pneus para garantir que estão em condições para continuarem a ser usados.

Após testes extensivos, apenas os pneus indicados na lista abaixo foram aprovados para este modelo pela Yamaha Motor Co., Ltd.

Pneu da frente:

Tamanho:

90/90-12 44J

Fabricante/modelo:

MAXXIS/M6219

Pneu de trás:

Tamanho:

90/90-12 54J

Fabricante/modelo:

MAXXIS/M6220

PWA10471

AVISO

- Solicite a um concessionário Yamaha que substitua os pneus excessivamente gastos. Para além de ser ilegal, utilizar o veículo com pneus excessivamente gastos diminui a estabilidade de condução e pode levar a perda de controlo.
- A tarefa de substituição de todas as peças relacionadas com as rodas e os travões, incluindo os pneus, deve ser executada por um concessionário Yamaha, que possui os conhecimentos e experiência profissionais necessários para o fazer.
- Após a substituição de um pneu, conduza a velocidades moderadas, uma vez que a superfície do pneu deverá primeiro ser “rodada” para que desenvolva as respectivas características óptimas.

Rodas de liga

Para maximizar o desempenho, durabilidade e funcionamento seguro do seu veículo, tenha atenção aos seguintes pontos relativos às rodas especificadas.

- Antes de cada viagem, deverá verificar se os aros das rodas apresentam fendas, dobras, deformações ou danos. Caso encontre qualquer tipo de danos, solicite a um concessionário Yamaha que substitua a roda. Não tente fazer qualquer tipo de reparação na roda, por pequena que seja. Uma roda que esteja deformada ou rachada deverá ser substituída.
- A roda deve ser equilibrada sempre que o pneu ou a roda sejam trocados ou substituídos. Uma roda desequilibrada pode resultar num fraco desempenho, características de manuseamento adversas e uma vida reduzida do pneu.

PAU21962

Verificação da folga da alavanca do travão dianteiro

PAU49350

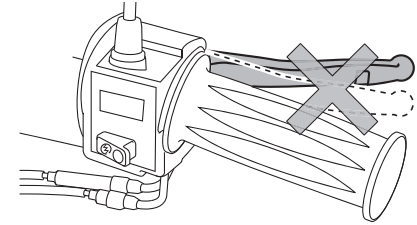

Não deve haver folga na extremidade da alavanca do travão. Caso haja folga, solicite a um concessionário Yamaha que inspecione o sistema de travagem.

AVISO

PWA14211

Uma sensação suave ou esponjosa na alavanca do travão pode indicar a presença de ar no sistema hidráulico. Se houver ar no sistema hidráulico, solicite a um concessionário Yamaha que sangre o sistema antes de utilizar o veículo. O ar no sistema hidráulico diminuirá o desempenho dos travões, o que poderá resultar na perda de controlo e num acidente.

MANUTENÇÃO PERIÓDICA E AJUSTES

Afinação da folga da alavanca do travão traseiro

PAU22170

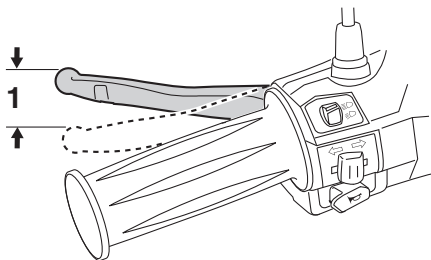

1. Folga da alavanca do travão traseiro

A folga da alavanca do travão deverá medir 10.0–20.0 mm (0.39–0.79 in) como ilustrado. Verifique periodicamente a folga da alavanca do travão e, se necessário, ajuste-a como se segue.

Para aumentar a folga da alavanca do travão, rode a porca ajustadora da placa de sapata do travão na direcção (a). Para reduzir a folga da alavanca do travão, rode a porca ajustadora na direcção (b).

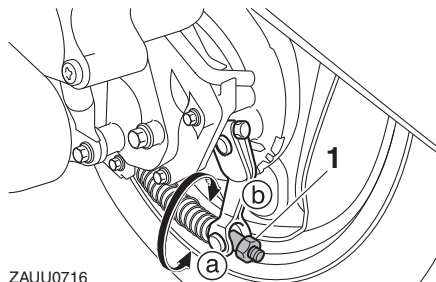

ZAUU0716

1. Porca ajustadora da folga da alavanca do travão traseiro



AVISO
Se não puder ser obtido o ajuste apropriado da forma descrita, solicite a um concessionário Yamaha que faça este ajuste.

PWA10650

Verificação das pastilhas do travão da frente e das sapatas do travão de trás

PAU22380

Deverá verificar se existe desgaste nas pastilhas dos travões da frente e nas sapatas dos travões de trás nos intervalos especificados na tabela de lubrificação e manutenção periódica.

Pastilhas do travão da frente

PAU22430

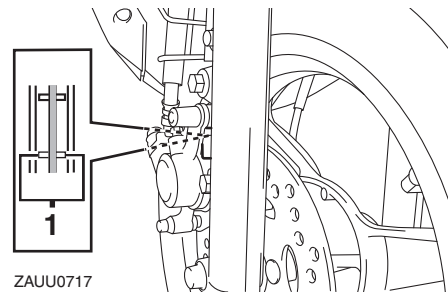

ZAUU0717

1. Ranhura indicadora de desgaste da pastilha do travão

Cada uma das pastilhas do travão da frente está equipada com ranhuras indicadoras de desgaste, que lhe permitem verificar o desgaste da pastilha do travão sem ter de desmontar o travão. Para verificar o desgaste da pastilha do travão, verifique as ranhuras indicadoras do desgaste. Caso uma pasti-

lha do travão se tenha gasto até ao ponto em que as ranhuras indicadoras de desgaste tenham quase desaparecido, solicite a um concessionário Yamaha que substitua as pastilhas do travão como um conjunto.

Sapatas do travão traseiro

PAU22540

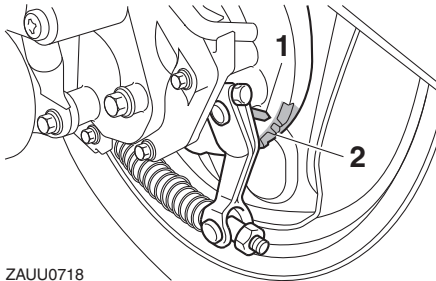

ZAUU0718

1. Indicador de desgaste da sapata do travão
2. Linha do limite de desgaste da sapata do travão

O travão traseiro é fornecido com um indicador de desgaste, o qual lhe permite verificar o desgaste da sapata do travão sem ter de desmontar o travão. Para verificar o desgaste da sapata do travão, verifique a posição do indicador de desgaste enquanto acciona o travão. Caso uma sapata do travão se tenha gasto até ao ponto em que o indicador de desgaste tenha atingido a li-

lha do limite de desgaste, solicite a um concessionário Yamaha que substitua o conjunto das sapatas do travão.

Verificação do nível de líquido dos travões

PAUU0830

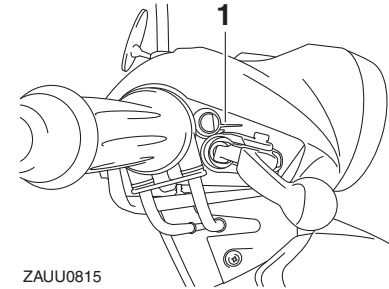

ZAUU0815

1. Marca do nível mínimo

Um nível insuficiente de líquido dos travões poderá permitir a entrada de ar no sistema de travagem, podendo torná-lo ineficaz.

Antes de conduzir, verifique se o líquido dos travões se encontra acima da marca do nível mínimo e reabasteça se necessário. Um nível reduzido de líquido dos travões poderá indicar que as pastilhas do travão estão gastas e/ou fuga no sistema de travagem. Caso o nível de líquido dos travões esteja baixo, não se esqueça de verificar se as pastilhas do travão estão gastas e se existem fugas no sistema de travagem.

Cumpra as seguintes precauções:

- Ao verificar o nível de líquido, certifique-se de que o topo do cilindro mestre está equilibrado rodando o guiador.

MANUTENÇÃO PERIÓDICA E AJUSTES

- Utilize apenas líquido dos travões da qualidade recomendada, caso contrário, os vedantes em borracha poderão deteriorar-se, provocando fugas e uma má travagem.

Líquido dos travões recomendado:
LÍQUIDO DE TRAVÕES YAMAHA
GENUÍNO ou DOT3 ou DOT4 equi-
valente

- Reabasteça com o mesmo tipo de líquido de travões. A mistura de líquidos poderá resultar numa reacção química perigosa e levar a uma má travagem.
- Durante o reabastecimento, tenha cuidado para que não entre água no cilindro mestre. A água fará o ponto de ebulição do fluido descer significativamente e poderá resultar na formação de uma bolsa de vapor.
- O líquido dos travões poderá deteriorar superfícies pintadas ou peças plásticas. Limpe sempre de imediato o líquido derramado.
- À medida que as pastilhas do travão se desgastam, é normal que o nível de líquido dos travões desça gradualmente. Contudo, se o nível de líquido dos travões descer repentinamente, solicite a um concessionário Yamaha que verifique qual a causa.

PAU22722

Mudança do líquido dos travões

Solicite a um concessionário Yamaha que substitua o líquido dos travões nos intervalos especificados na tabela de lubrificação e manutenção periódica. Para além disso, mande substituir os vedantes de óleo do cilindro mestre do travão e da pinça, assim como os tubos dos travões, nos intervalos especificados a seguir ou sempre que apresentem danos ou fugas.

- Vedantes de óleo: Substitua de dois em dois anos.
- Tubo do travão: Substitua de quatro em quatro anos.

PAU23096

Verificação e lubrificação dos cabos

Antes de cada viagem, deverá verificar o funcionamento e o estado de todos os cabos de controlo e, se necessário, deverá lubrificar os cabos e as respectivas extremidades. Se um cabo estiver danificado ou não se deslocar suavemente, solicite a um concessionário Yamaha que o verifique ou substitua. **AVISO! Eventuais danos no receptáculo exterior dos cabos podem resultar no aparecimento de ferrugem no interior e provocar interferência com o movimento dos cabos. Substitua os cabos danificados assim que possível, para evitar situações de insegurança.** [PWA10711]

Lubrificante recomendado:

Lubrificante para cabos Yamaha ou outro lubrificante para cabos adequado

Verificação e lubrificação do punho e do cabo do acelerador PAU23114

O funcionamento do punho do acelerador deverá ser verificado antes de cada viagem. Além disso, o cabo deverá ser lubrificado por um concessionário Yamaha nos intervalos especificados na tabela de manutenção periódica.

O cabo do acelerador possui uma cobertura de borracha. Verifique se a cobertura está firmemente instalada. Mesmo que a cobertura se encontre correctamente instalada, ela não protege completamente o cabo contra a entrada de água. Por conseguinte, quando lavar o veículo, tenha cuidado para não deitar água directamente na cobertura nem no cabo. Se houver sujidade no cabo ou na cobertura, limpe com um pano húmido.

Lubrificação das alavancas do travão dianteiro e traseiro PAU43642

Os pontos de articulação das alavancas dos travões dianteiro e traseiro devem ser lubrificados nos intervalos especificados na tabela de lubrificação e manutenção periódica.

Lubrificantes recomendados:

- Alavanca do travão dianteiro:
Massa de lubrificação de silicone
- Alavanca do travão traseiro:
Massa de lubrificação de sabão de lítio

Alavanca do travão dianteiro

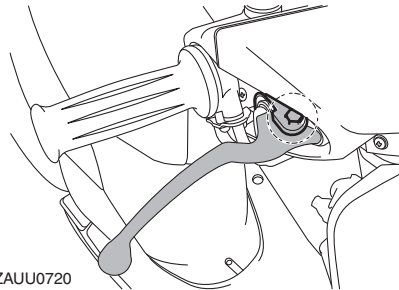

ZAUU0720

Alavanca do travão traseiro

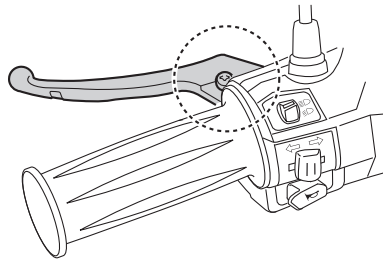

ZAUU0721

MANUTENÇÃO PERIÓDICA E AJUSTES

Verificação e lubrificação do descanso central e do descanso lateral

PAU23213

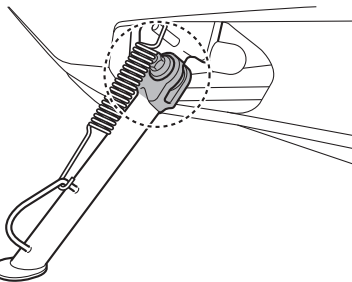

ZAUU0722

Antes de cada viagem, deverá verificar o funcionamento dos descansos central e lateral e, se necessário, deverá lubrificar os pivôs e as superfícies de contacto de metal com metal.

PWA10741



Caso o descanso central ou o descanso lateral não se desloquem suavemente para cima e para baixo, solicite a um concessionário Yamaha que os verifique ou repare. Caso contrário, o descanso central ou lateral podem bater no chão e distrair o condutor, resultando numa possível perda de controlo.

Lubrificante recomendado:

Massa de lubrificação de sabão de lítio

PAU23272

Verificação da forquilha dianteira

O estado e funcionamento da forquilha dianteira deverão ser verificados como se segue, nos intervalos especificados na tabela de lubrificação e manutenção periódica.

Verificação do estado

Verifique se os tubos internos estão arranhados, danificados ou perdem óleo em excesso.

Verificação do funcionamento

1. Coloque o veículo numa superfície nivelada e segure-o numa posição vertical. **AVISO! Para evitar ferimentos, apoie bem o veículo para que não haja o perigo de este tombar.** [PWA10751]
2. Com o travão dianteiro accionado, empurre várias vezes o guiador com força para baixo para verificar se a forquilha dianteira se comprime e recua suavemente.

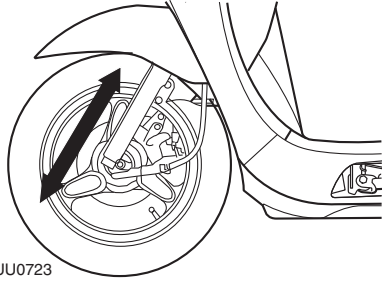

ZAUU0723

PCA10590

PRECAUÇÃO

Se encontrar quaisquer danos na forquilha dianteira ou se esta não funcionar devidamente, solicite a um concessionário Yamaha que a verifique ou repare.

Verificação da direcção

PAU45511

Os rolamentos da direcção gastos ou soltos podem provocar situações de perigo. Portanto, o funcionamento da direcção deverá ser verificado do modo que se segue e nos intervalos de tempo especificados na tabela de lubrificação e manutenção periódica.

1. Coloque o veículo no descanso central. **AVISO! Para evitar ferimentos, apoie bem o veículo para que não haja o perigo de este tombar.** [PWA10751]
2. Segure as extremidades inferiores das pernas da forquilha dianteira e tente deslocá-las para a frente e para trás. Se sentir alguma folga, solicite a um concessionário Yamaha que verifique e repare a direcção.

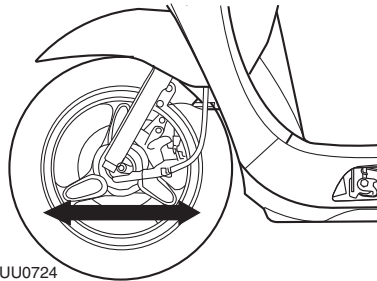

ZAUU0724

Verificação dos rolamentos de roda

PAU23291

Os rolamentos de roda dianteiros e traseiros têm de ser verificados nos intervalos de tempo especificados na tabela de lubrificação e manutenção periódica. Se houver uma folga no cubo da roda ou se a roda não virar suavemente, solicite a um concessionário Yamaha que verifique os rolamentos de roda.

MANUTENÇÃO PERIÓDICA E AJUSTES

Bateria

PAUU0922

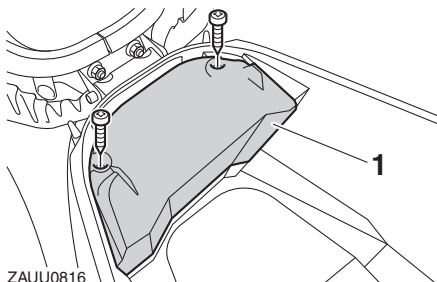

ZAAU0816

1. Cobertura da bateria

Este modelo está equipado com uma bateria VRLA (chumbo-ácido com regulação por válvula). Não é necessário verificar o electrólito nem acrescentar água destilada. No entanto, as ligações dos fios da bateria devem ser verificadas e, se necessário, apertadas.

6

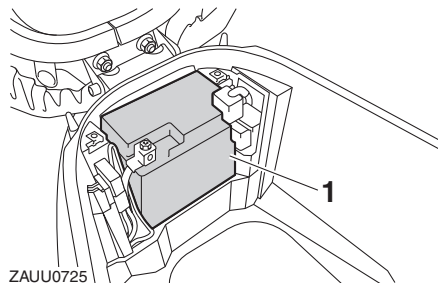

ZAAU0725

1. Bateria

PWA10760



AVISO

- O electrólito é venenoso e perigoso pois contém ácido sulfúrico, o qual provoca queimaduras graves. Evite o contacto com a pele, os olhos ou o vestuário e proteja sempre os olhos quando trabalhar perto de baterias. Em caso de contacto, efectue os seguintes **PRIMEIROS SOCORROS**.
 - **EXTERNOS:** Lave com água abundante.
 - **INTERNOS:** Beba grandes quantidades de água ou leite e chame imediatamente um médico.
 - **OLHOS:** Lave com água durante 15 minutos e procure imediatamente cuidados médicos.

- As baterias produzem hidrogénio explosivo. Por conseguinte, mantenha a bateria afastada de faíscas, chamas, cigarros, etc. e assegure ventilação suficiente quando a estiver a carregar num espaço fechado.
- **MANTENHA TODAS AS BATERIAS FORA DO ALCANCE DAS CRIANÇAS.**

PCA10620

PRECAUÇÃO

Nunca tente retirar as tampas dos elementos da bateria, uma vez que ao fazê-lo poderá provocar danos permanentemente na bateria.

Carregamento da bateria

Solicite a um concessionário Yamaha que carregue a bateria o mais rapidamente possível se lhe parecer descarregada. Não se esqueça de que a bateria tende a descarregar mais rapidamente se o veículo estiver equipado com acessórios eléctricos opcionais.

PCA16521

PRECAUÇÃO

Para carregar uma bateria VRLA (chumbo-ácido com regulação por válvula), é necessário um carregador de baterias

especial (tensão constante). A utilização de um carregador de baterias convencional danificará a bateria.

Acondicionamento da bateria

1. Caso não pretenda conduzir o veículo durante mais de um mês, retire a bateria, carregue-a totalmente e coloque-a num local fresco e seco. **PRECAUÇÃO:** Para remover a bateria, deve verificar se a chave está rodada para “OFF”, e, em seguida, desligue o fio negativo antes de desligar o fio positivo. [PCA16302]
2. Caso a bateria fique guardada durante mais de dois meses, verifique-a pelo menos uma vez por mês e, se necessário, carregue-a totalmente.
3. Carregue totalmente a bateria antes de a instalar. **PRECAUÇÃO:** Para instalar a bateria, deve verificar se a chave está rodada para “OFF”, e, em seguida, ligue o fio positivo antes de ligar o fio negativo. [PCA16840]
4. Após a instalação, certifique-se de que os fios para bateria estão devidamente ligados aos terminais de bateria.

PRECAUÇÃO

Mantenha sempre a bateria carregada. Guardar uma bateria descarregada poderá provocar danos permanentes na mesma.

PRECAUÇÃO

Não conduza o veículo com a bateria desligada ou com pouca carga. A condução do veículo nessas condições causará um arranque difícil do motor, vida útil do farol dianteiro reduzida e um mau funcionamento das luzes de advertência.

PCA16530

PCAU0050

Substituição do fusível

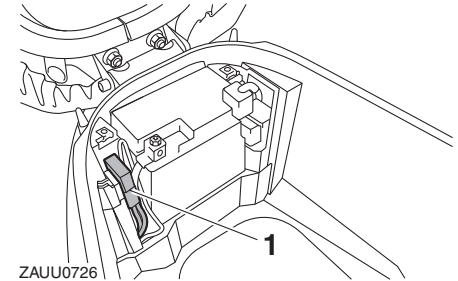

ZAUU0726

1. Fusível

O suporte de fusível encontra-se por baixo do assento. (Consulte a página 3-7.) Se o fusível estiver queimado, substitua-o do modo seguinte.

1. Rode a chave para “OFF” e desligue todos os circuitos eléctricos.
2. Retire o fusível queimado e instale um novo fusível com a amperagem especificada. **AVISO! Não utilize um fusível com uma amperagem superior à recomendada, para evitar causar grandes danos no sistema eléctrico e possivelmente um incêndio.**

[PWA15131]

Fusível especificado:

15.0 A

MANUTENÇÃO PERIÓDICA E AJUSTES

3. Rode a chave para “ON” e ligue os circuitos eléctricos para verificar se os dispositivos funcionam.
4. Caso o fusível se volte imediatamente a queimar, solicite a um concessionário Yamaha que verifique o sistema eléctrico.

Substituição da lâmpada do farol dianteiro

PAUT2134

Este modelo está equipado com uma lâmpada do farol dianteiro de halogéneo. Se a lâmpada do farol dianteiro se fundir, substitua-a do modo que se segue.

PCA10650

PRECAUÇÃO

Tenha cuidado para não danificar as seguintes peças:

- **Lâmpada do farol dianteiro**
Não toque na parte em vidro da lâmpada do farol dianteiro para evitar que se suje com óleo, caso contrário a transparência do vidro, a luminosidade da lâmpada e o seu tempo de duração serão adversamente afectados. Limpe minuciosamente quaisquer vestígios de sujidade e de marcas de dedos, utilizando um pano humedecido com álcool ou diluente.
- **Lente do farol dianteiro**
Não cole nenhum tipo de película colorida nem autocolantes na lente do farol dianteiro.
Não utilize uma lâmpada do farol dianteiro com um consumo em watts superior ao especificado.

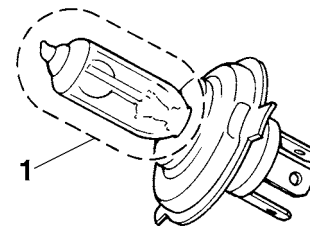

1. Não toque na parte em vidro da lâmpada.

1. Coloque o veículo no descanso central.
2. Retire o painel A. (Consulte a página 6-8.)
3. Desligue o acoplador do farol dianteiro e retire a cobertura da lâmpada.

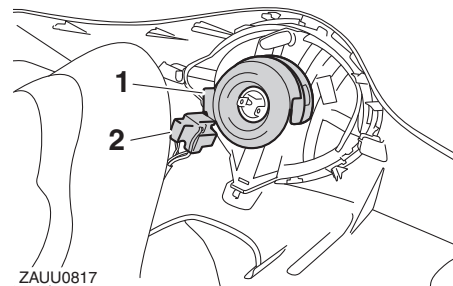

ZAUU0817

1. Cobertura do farol dianteiro
2. Receptáculo da lâmpada do farol dianteiro

4. Desprenda o suporte da lâmpada do farol dianteiro e retire a lâmpada fundida.

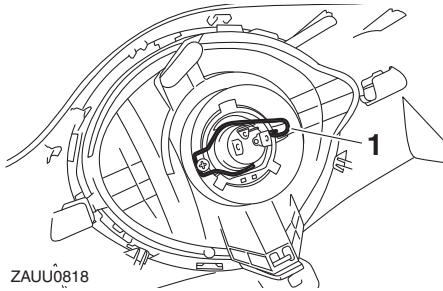

ZAUU0818

1. Suporte da lâmpada do farol dianteiro

5. Coloque uma nova lâmpada do farol dianteiro e fixe-a com o respectivo suporte.
6. Instale a cobertura da lâmpada do farol dianteiro e ligue o acoplador.
7. Instale o painel.
8. Solicite a um concessionário Yamaha que ajuste o feixe do farol dianteiro, caso necessário.

Substituição de uma lâmpada da luz do travão/farolim traseiro ou de uma lâmpada do sinal de mudança de direcção traseiro

PAUU1500

Se uma lâmpada da luz do travão/farolim traseiro ou uma lâmpada do sinal de mudança de direcção traseiro se fundir, substitua do modo seguinte.

Lâmpada da luz do travão/farolim traseiro

1. Retire o painel C. (Consulte a página 6-8.)
2. Retire o receptáculo (em conjunto com a lâmpada), rodando-o no sentido contrário ao dos ponteiros do relógio.

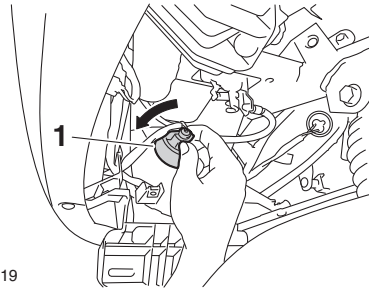

ZAUU0819

1. Receptáculo da lâmpada da luz do travão/farolim traseiro

3. Retire a lâmpada fundida, empurrando-a para dentro e rodando-a no sentido contrário ao dos ponteiros do relógio.
4. Introduza uma lâmpada nova no receptáculo, empurre-a para dentro e rode-a no sentido dos ponteiros do relógio até que pare.

PCA00090

PRECAUÇÃO

Se for usada uma lâmpada de farolim traseiro de potência diferente da recomendada, a bateria poderá descarregar ou a iluminação do farolim traseiro ficar afectada.

5. Instale o receptáculo (em conjunto com a lâmpada), rodando-o no sentido dos ponteiros do relógio.
6. Instale o painel.

Lâmpada do sinal de mudança de direcção traseiro

1. Retire o painel C. (Consulte a página 6-8.)
2. Retire o receptáculo (em conjunto com a lâmpada), rodando-o no sentido contrário ao dos ponteiros do relógio.

MANUTENÇÃO PERIÓDICA E AJUSTES

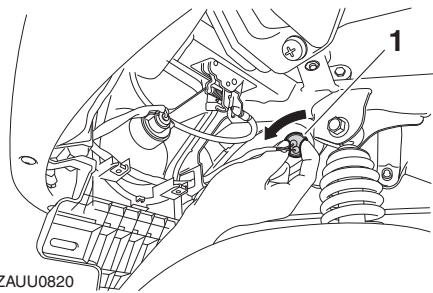

ZAUU0820

1. Receptáculo da lâmpada do sinal de mudança de direcção
3. Puxe a lâmpada fundida para removê-la.
4. Introduza uma nova lâmpada no receptáculo.

PCAU0080

PRECAUÇÃO

Se for usada uma lâmpada do sinal de mudança de direcção com um consumo em watts superior ao recomendado, a intermitência do sinal de mudança de direcção pode ficar afectada.

5. Instale o receptáculo (em conjunto com a lâmpada), rodando-o no sentido dos ponteiros do relógio.
6. Instale o painel.

Substituição de uma lâmpada do sinal de mudança de direcção dianteiro

PAU55940

PCA10670

PRECAUÇÃO

É aconselhável ser um concessionário Yamaha a efectuar esta operação.

1. Coloque a scooter no descanso central.
2. Retire a carenagem A. (Consulte a página 6-8.)
3. Retire o receptáculo da lâmpada do sinal de mudança de direcção (em conjunto com a lâmpada), rodando-o no sentido contrário ao dos ponteiros do relógio.

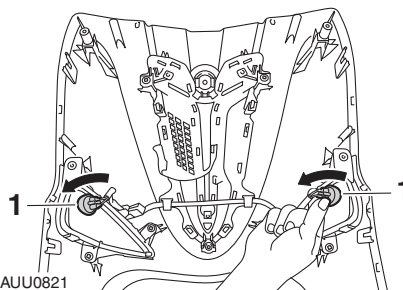

ZAUU0821

1. Receptáculo da lâmpada do sinal de mudança de direcção

4. Puxe a lâmpada fundida para removê-la.
5. Introduza uma nova lâmpada no receptáculo.
6. Instale o receptáculo (em conjunto com a lâmpada), rodando-o no sentido dos ponteiros do relógio.
7. Monte a carenagem.

PAU25861

PWA15141

Detecção e resolução de problemas

Embora as scooters Yamaha sejam submetidas a uma inspeção minuciosa antes do envio da fábrica, poderão ocorrer alguns problemas durante a sua utilização. Qualquer problema nos sistemas de combustível, compressão ou ignição, por exemplo, poderá provocar um fraco arranque e perda de potência.

A seguinte tabela de detecção e resolução de problemas apresenta um procedimento fácil e rápido para verificar você mesmo estes sistemas vitais. No entanto, caso a sua scooter precise de qualquer reparação, leve-a a um concessionário Yamaha, cujos técnicos habilitados possuem as ferramentas, experiência e conhecimentos necessários para assistir devidamente a scooter.

Utilize apenas peças sobresselentes genuínas da Yamaha. As peças não originais poderão parecer-se com as da Yamaha, mas são frequentemente inferiores, possuem um tempo de duração mais curto e podem levar a despesas de reparação elevadas.



Não fume durante a verificação do sistema de combustível e verifique se não há chamas desprotegidas nem faíscas na área, incluindo luzes piloto de esquentadores ou caldeiras. A gasolina ou os vapores de gasolina podem incendiar-se ou explodir e causar ferimentos graves ou danos materiais.

MANUTENÇÃO PERIÓDICA E AJUSTES

PAU25904

Tabela de detecção e resolução de problemas

1. Combustível

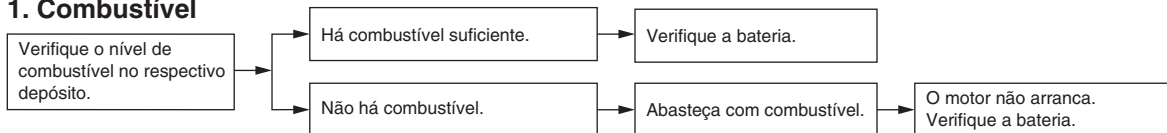

2. Bateria

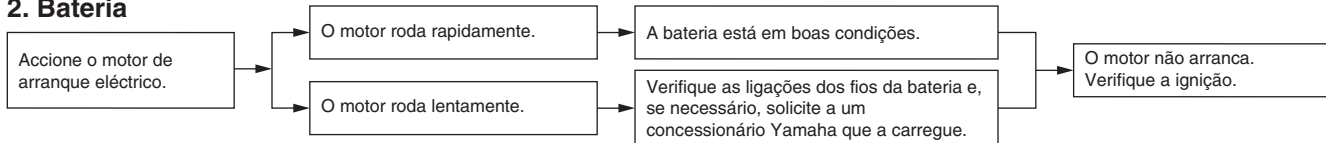

6

3. Ignição

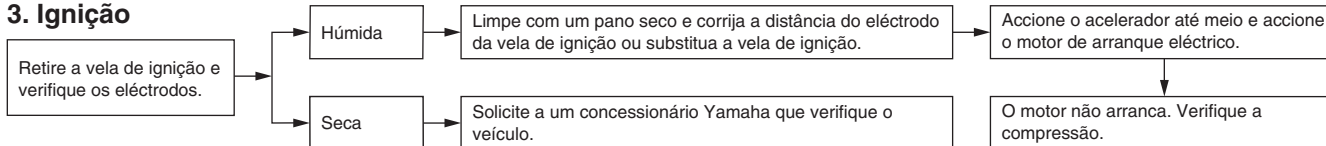

4. Compressão

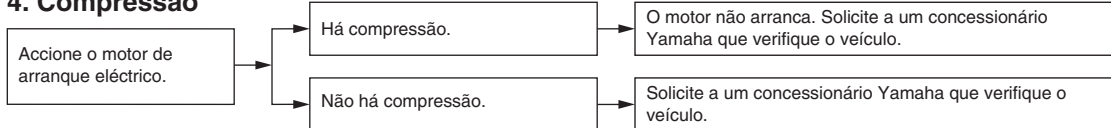

Cor mate cuidado

PAU37833

PRECAUÇÃO

Alguns modelos estão equipados com peças com acabamento em cor mate. Consulte um concessionário Yamaha para obter conselhos sobre quais os produtos a utilizar antes de limpar o veículo. Se utilizar uma escova, produtos químicos agressivos ou compostos de limpeza para limpar estas peças vai riscar ou danificar a superfície das mesmas. Também não deve aplicar cera em nenhuma peça com acabamento em cor mate.

PCA15192

Cuidados

PAU26095

Embora a concepção aberta de uma scooter revele o encanto da tecnologia, torna-a também mais vulnerável. Poderá desenvolver-se ferrugem e corrosão mesmo que sejam utilizados componentes de alta qualidade. Embora um tubo de escape enferrujado possa passar despercebido num carro, este influencia negativamente o aspecto geral de uma scooter. Um cuidado frequente e adequado não só vai ao encontro dos termos da garantia, como também influencia na manutenção de um bom aspecto da sua scooter, aumentando o tempo de vida e otimizando o desempenho.

Antes da limpeza

1. Tape a saída do silencioso com um saco de plástico depois do motor ter arrefecido.
2. Certifique-se de que todas as tampas e coberturas, assim como todos os acopladores e conectores eléctricos, incluindo a tampa da vela de ignição, estão bem fixos.
3. Retire a sujidade extremamente entranhada, como por exemplo óleo queimado no cárter, com um desengordurante e uma escova, mas nunca aplique este tipo de produto nos

vedantes, anilhas e eixos da roda. Enxágue sempre a sujidade e o desengordurante com água.

Limpeza

PCA10783

PRECAUÇÃO

- Evite utilizar agentes de limpeza das rodas demasiado ácidos, especialmente em rodas de raio. Se este tipo de produtos for utilizado em sujidade de difícil remoção, não deixe o agente de limpeza sobre a área afectada durante mais tempo do que o recomendado. Além disso, enxágue minuciosamente a área com água, seque-a imediatamente e aplique um spray anti-corrosão.
- Uma limpeza inadequada pode danificar as peças plásticas (como as carenagens, painéis, pára-ventos, lentes do farol dianteiro, lentes dos indicadores, etc.) e os silenciosos. Utilize um pano ou esponja macia e limpa com água para limpar os plásticos. Contudo, se as partes plásticas não puderem ser bem limpas com água, pode utilizar um detergente suave diluído na água. Enxágue bem todos os resíduos de

CUIDADOS E ARRUMAÇÃO DA SCOOTER

detergente usando bastante água, uma vez que o mesmo é prejudicial para os plásticos.

- Não utilize nenhum produto químico forte nas peças em plástico. Evite utilizar panos ou esponjas que tenham estado em contacto com produtos de limpeza fortes ou abrasivos, solvente ou diluente, combustível (gasolina), produtos anti-ferrugem ou de remoção da ferrugem, líquido dos travões, anti-congelante ou electrolito.
- Não utilize sistemas de lavagem a alta pressão ou dispositivos de limpeza a jacto de vapor, uma vez que podem causar infiltração de água e deterioração nas seguintes zonas: vedantes (dos rolamentos da roda e do braço oscilante, forquilha e travões), componentes eléctricos (acopladores, conectores, instrumentos, interruptores e luzes), tubos de respiração e respiradouros.
- Para as scooters equipadas com pára-vento: Não utilize produtos de limpeza fortes ou esponjas duras, uma vez que podem causar perda de cor ou riscos. Alguns compostos de limpeza para plásticos podem deixar riscos no pára-vento.

Teste o produto numa pequena parte oculta do pára-vento, para se assegurar de que não deixa ficar marcas. Se o pára-vento ficar riscado, utilize um composto de polimento de qualidade para plástico após a lavagem.

Após a utilização normal

Retire a sujidade com água morna, um detergente suave e uma esponja macia limpa e, finalmente, enxágue totalmente com água limpa. Utilize uma escova de dentes ou uma escova para limpar garrafas nas áreas de difícil acesso. A sujidade de difícil remoção e os insectos serão facilmente removidos se a área for coberta por um pano húmido durante alguns minutos antes de fazer a limpeza.

Após a condução do veículo à chuva, perto do mar ou em estradas nas quais foi espalhado sal

Uma vez que o sal do mar ou o sal espalhado nas estradas durante o Inverno é extremamente corrosivo quando misturado com água, realize os passos a seguir explicados após cada viagem à chuva, perto do mar ou em estradas nas quais foi espalhado sal.

NOTA

O sal espalhado nas estradas durante o Inverno, poderá permanecer no piso até à Primavera.

1. Limpe a scooter com água fria e um detergente suave, depois de o motor ter arrefecido. **PRECAUÇÃO: Não utilize água morna pois esta aumenta a acção corrosiva do sal.**
[PCA10791]
2. Aplique um spray anti-corrosão em todas as superfícies metálicas, incluindo as cromadas e niqueladas, para evitar a corrosão.

Limpeza do pára-vento

Evite utilizar qualquer produto de limpeza alcalino ou de ácido forte, gasolina, líquido dos travões ou qualquer outro solvente. Limpe o pára-vento com um pano ou esponja humedecidos com um detergente suave e depois retire-o bem com água. Para uma limpeza adicional, utilize o Produto de Limpeza de Pára-ventos Yamaha ou outro produto de limpeza de pára-ventos de alta qualidade. Alguns compostos de limpeza para plásticos podem deixar riscos no pára-vento. Antes de usar tais produtos de limpe-

CUIDADOS E ARRUMAÇÃO DA SCOOTER

za, faça um teste numa área do pára-vento que não afecte a sua visibilidade e que não possa ser facilmente vista.

Após a limpeza

1. Seque a scooter com uma camurça ou um pano absorvente.
2. Utilize um produto de polir crómio para dar brilho a peças de crómio, alumínio e aço inoxidável, incluindo o sistema de escape. (Mesmo a descoloração dos sistemas de escape em aço inoxidável induzida termicamente pode ser removida através de polimento.)
3. Para evitar a corrosão, é recomendada a aplicação de um spray anti-corrosão em todas as superfícies metálicas, incluindo as cromadas e niqueladas.
4. Utilize um óleo em spray como produto de limpeza universal para remover qualquer sujidade remanescente.
5. Retoque pequenos danos na pintura provocados por pedras, etc.
6. Encere todas as superfícies pintadas.
7. Deixe a scooter secar completamente antes de a guardar ou tapar.

AVISO

PWA10942

A presença de contaminantes nos travões ou nos pneus pode provocar a perda de controlo.

- **Certifique-se de que não existe óleo ou cera nos travões ou nos pneus. Caso necessário, limpe os discos do travão e os revestimentos do travão com um agente de limpeza de discos do travão normal ou acetona, e lave os pneus com água morna e um detergente suave.**
- **Antes de conduzir a scooter, teste o desempenho dos travões e o comportamento nas curvas.**

PCA10800

PRECAUÇÃO

- **Aplique óleo em spray ou cera com moderação e certifique-se de que limpa qualquer excesso.**
- **Nunca aplique óleo nem cera em peças de borracha e plástico, trate-as com um produto de tratamento adequado.**
- **Evite utilizar compostos de polimento abrasivos, pois estes desgastam a pintura.**

NOTA

- Consulte um concessionário Yamaha para obter conselhos sobre quais os produtos a utilizar.
- As lavagens, o tempo de chuva ou os climas húmidos podem causar o embaciamento da lente do farol dianteiro. Ligar o farol dianteiro durante um pequeno período de tempo ajudará a remover a humidade da lente.

CUIDADOS E ARRUMAÇÃO DA SCOOTER

Armazenagem

PAU36563

Curto prazo

Guarde sempre a sua scooter num local fresco e seco e, se necessário, utilize uma cobertura porosa para a proteger do pó. Antes de cobrir a scooter, verifique se o motor e o sistema de escape estão frios.

PCA10820

PRECAUÇÃO

- **Guardar a scooter num compartimento com fraca ventilação ou tapá-la com um oleado, enquanto esta se encontra ainda molhada, permitirá a infiltração de água e humidade, o que provocará o aparecimento de ferrugem.**
- **Para prevenir a corrosão, evite caves húmidas, estábulos (devido à presença de amónia) e áreas onde estejam armazenados químicos fortes.**

Longo prazo

Antes de guardar a sua scooter durante vários meses:

1. Siga todas as instruções da secção "Cuidados" deste capítulo.

2. Encha o depósito de combustível e adicione estabilizador de combustível (se disponível) para evitar que o depósito enferruje e que o combustível se deteriore.
3. Execute os passos que se seguem para proteger o cilindro, os anéis do pistão, etc. da corrosão.
 - a. Retire a tampa da vela de ignição e a vela.
 - b. Verta uma colher de chá de óleo do motor na cavidade da vela de ignição.
 - c. Coloque a tampa da vela de ignição na respectiva vela e coloque a vela na cabeça de cilindros de modo a que os eléctrodos fiquem ligados à terra. (Isto limitará a produção de faíscas durante o passo seguinte.)
 - d. Coloque várias vezes o motor em funcionamento, utilizando o motor de arranque. (Esta acção revestirá a parede do cilindro com óleo.)
 - e. Retire a tampa da vela de ignição e, de seguida, instale a vela de ignição e a respectiva tampa.

AVISO! Para evitar danos ou ferimentos provocados por faíscas, certifique-se de que liga os

eléctrodos da vela de ignição à terra enquanto liga o motor.

[PWA10951]

4. Lubrifique todos os cabos de controlo e pontos articulados de todas as alavancas e pedais, assim como do descanso lateral/descanso central.
5. Verifique e, se necessário, corrija a pressão de ar do pneu, e finalmente levante a scooter de modo a que ambas as rodas fiquem fora do chão. Como alternativa, rode um pouco as rodas todos os meses para evitar que os pneus se degradem num determinado ponto.
6. Tape a saída do silencioso com um saco de plástico para evitar a entrada de humidade.
7. Retire a bateria e carregue-a totalmente. Guarde-a num local fresco e seco e carregue-a uma vez por mês. Não guarde a bateria num local excessivamente frio ou quente [menos de 0 °C (30 °F) ou mais de 30 °C (90 °F)]. Para obter mais informações relativamente ao acondicionamento da bateria, consulte a página 6-25.

NOTA

Antes de guardar a scooter, deverá fazer todas as reparações necessárias.

Dimensões:

- Comprimento total:
1835 mm (72.2 in)
- Largura total:
685 mm (27.0 in)
- Altura total:
1080 mm (42.5 in)
- Altura do assento:
755 mm (29.7 in)
- Distância entre os eixos:
1250 mm (49.2 in)
- Distância mínima do chão:
115 mm (4.53 in)
- Raio de viragem mínimo:
1800 mm (70.9 in)

Peso:

- Massa em vazio:
98 kg (216 lb)

Motor:

- Tipo:
Arrefecido por circulação de ar a quatro tempos, um veio de excêntrico em cada cabeça (SOHC)
- Disposição do cilindro:
1 cilindro
- Cilindrada:
114 cm³
- Diâmetro × curso:
50.0 × 57.9 mm (1.97 × 2.28 in)
- Relação de compressão:
9.30 : 1
- Sistema de arranque:
Arrancador eléctrico

Sistema de lubrificação:

Cárter húmido

Óleo de motor:

- Tipo:
SAE 10W-40
- Grau recomendado do óleo de motor:
Tipo SG de Serviço API ou superior, norma JASO MB
- Quantidade de óleo de motor:
Sem substituição do cartucho do filtro de óleo:
0.90 L (0.95 US qt, 0.79 Imp.qt)

Óleo da transmissão final:

- Tipo:
Óleo para motores SAE 10W-30 tipo SE
- Quantidade:
0.10 L (0.11 US qt, 0.09 Imp.qt)

Filtro de ar:

- Elemento do filtro de ar:
Elemento de papel revestido a óleo

Combustível:

- Combustível recomendado:
Gasolina sem chumbo normal (Mistura de gasolina com álcool (E10) aceitável)
- Capacidade do depósito de combustível:
4.4 L (1.16 US gal, 0.97 Imp.gal)

Injeção de combustível:

- Corpo do acelerador:
Marca da identificação:
52B1 01

Vela(s) de ignição:

- Fabricante/modelo:
NGK/CR6HSA

Distância do eléctrodo da vela de ignição:
0.6–0.7 mm (0.024–0.028 in)

Embraiagem:

- Tipo de embraiagem:
A seco, centrífuga automática

Transmissão:

- Relação primária de redução:
1.000
- Transmissão final:
Engrenagem
- Relação secundária de redução:
9.400 (47/15 x 39/13)
- Tipo de transmissão:
Automática com correia em V

Quadro:

- Tipo de quadro:
Quadro “backbone”
- Ângulo de avanço:
26.50 grau
- Cauda:
91 mm (3.6 in)

Pneu dianteiro:

- Tipo:
Sem câmara de ar
- Dimensão:
90/90-12 44J
- Fabricante/modelo:
MAXXIS/M6219

Pneu traseiro:

- Tipo:
Sem câmara de ar
- Dimensão:
90/90-12 54J

ESPECIFICAÇÕES

Fabricante/modelo:

MAXXIS/M6220

Carga:

Carga máxima:

156 kg (345 lb)

(Peso total com condutor, passageiro, carga e acessórios)

Pressão de ar do pneu (medida com pneus frios):

Condição de carga:

0–90 kg (0–198 lb)

Dianteiro:

175 kPa (1.75 kgf/cm², 25 psi)

Traseiro:

200 kPa (2.00 kgf/cm², 29 psi)

Condição de carga:

90–156 kg (198–344 lb)

Dianteiro:

175 kPa (1.75 kgf/cm², 25 psi)

Traseiro:

200 kPa (2.00 kgf/cm², 29 psi)

Roda dianteira:

Tipo de roda:

Roda de liga

Dimensão do aro:

12x2.15

Roda traseira:

Tipo de roda:

Roda de liga

Dimensão do aro:

12x2.15

Travão dianteiro:

Tipo:

Travão de disco

Operação:

Accionamento com a mão direita

Líquido recomendado:

DOT 3 ou 4

Travão traseiro:

Tipo:

Travão de tambor

Operação:

Accionamento com a mão esquerda

Suspensão dianteira:

Tipo:

Forquilha telescópica

Tipo de mola/amortecedor:

Amortecedor a óleo/mola helicoidal

Curso da roda:

85.0 mm (3.35 in)

Suspensão traseira:

Tipo:

Oscilação da unidade

Tipo de mola/amortecedor:

Amortecedor a óleo/mola helicoidal

Curso da roda:

70.0 mm (2.76 in)

Sistema eléctrico:

Sistema de ignição:

Ignição por bobina transistorizada

Sistema de carregamento:

Magneto de C.A.

Bateria:

Modelo:

YTZ6V

Voltagem, capacidade:

12 V, 5.0 Ah

Farol dianteiro:

Tipo de lâmpada:

Lâmpada de halogénio

Voltagem, consumo em watts × quantidade das lâmpadas:

Farol dianteiro:

12 V, 35.0 W/35.0 W × 1

Luz do travão/farolim traseiro:

12 V, 5.0 W/21.0 W × 1

Sinal de mudança de direcção dianteiro:

12 V, 10.0 W × 2

Sinal de mudança de direcção traseiro:

12 V, 10.0 W × 2

Mínimos:

12 V, 5.0 W × 1

Luz da chapa de matrícula:

12 V, 5.0 W × 1

Iluminação do contador:

12 V, 1.7 W × 3

Indicador luminoso de máximos:

12 V, 1.7 W × 1

Indicador luminoso de mudança de direcção:

14 V, 3.0 W × 1

Luz de advertência de problema no motor:

14 V, 3.0 W × 1

Fusível:

Fusível:

15.0 A

INFORMAÇÕES PARA O CONSUMIDOR

Números de identificação

PAU48612

Registe o número de identificação do veículo e a informação da etiqueta do modelo nos espaços fornecidos a seguir, para que sirvam de auxiliares sempre que encomendar peças sobresselentes a um concessionário Yamaha ou para referência, caso o veículo seja roubado.

NÚMERO DE IDENTIFICAÇÃO DO VEÍCULO:

INFORMAÇÃO DA ETIQUETA DO MODELO:

Número de identificação do veículo

PAU26410

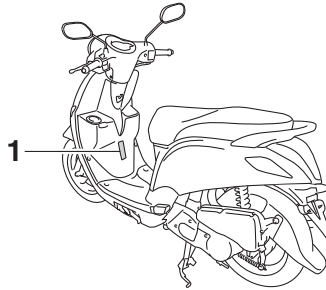

1. Número de identificação do veículo

O número de identificação do veículo está gravado no chassis.

NOTA

O número de identificação do veículo é utilizado para identificar o seu veículo e pode ser utilizado para registá-lo na direcção-geral de viação da sua área.

Etiqueta do modelo

PAU26500

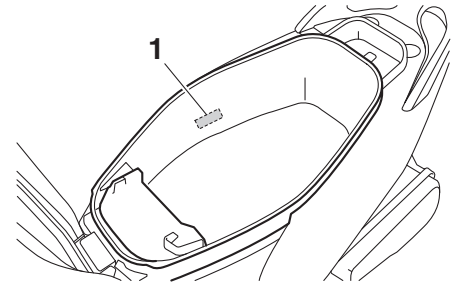

1. Etiqueta do modelo

A etiqueta do modelo está afixada no interior do compartimento de armazenagem traseiro. (Consulte a página 3-9.) Registe a informação constante nesta etiqueta no espaço providenciado para esse efeito neste manual. Esta informação será necessária para encomendar peças sobresselentes a um concessionário Yamaha.

ÍNDICE REMISSIVO

A			
Aceleração e desaceleração.....	5-2		
Alavanca do travão, dianteiro	3-4		
Alavanca do travão, traseiro	3-4		
Alavancas dos travões, lubrificação.....	6-22		
Armazenagem.....	7-4		
Arranque	5-2		
Assento	3-7		
B			
Bateria.....	6-25		
C			
Cabos, verificação e lubrificação	6-21		
Carenagens e painéis, remoção e instalação	6-8		
Cobertura da fechadura	3-2		
Colocação do motor em funcionamento	5-1		
Combustível	3-5		
Compartimentos de armazenagem.....	3-9		
Consumo de combustível, sugestões para a redução	5-3		
Conversor catalítico	3-7		
Cor mate, cuidado.....	7-1		
Cuidados.....	7-1		
D			
Descanso central e descanso lateral, verificação e lubrificação	6-23		
Descanso lateral	3-10		
Deteção e resolução de problemas	6-30		
Direcção, verificação.....	6-24		
E			
Especificações	8-1		
Estacionamento	5-4		
Etiqueta do modelo.....	9-1		
F			
Filtro de ar e elementos do filtro de ar da caixa da correia em V	6-14		
Folga da alavanca do travão dianteiro, verificação	6-18		
Folga da alavanca do travão traseiro, afinação.....	6-19		
Folga das válvulas.....	6-16		
Folga do punho do acelerador, ajuste.....	6-16		
Forquilha dianteira, verificação.....	6-23		
Fusível, substituição	6-26		
G			
Gancho para a bagagem.....	3-10		
I			
Indicadores luminosos e luz de advertência.....	3-2		
Indicador luminoso de máximos	3-2		
Indicador luminoso de mudança de direcção.....	3-2		
Informações relativas à segurança.....	1-1		
Interruptor da buzina	3-4		
Interruptor de arranque.....	3-4		
Interruptor de farol alto/baixo.....	3-4		
Interruptor do sinal de mudança de direcção.....	3-4		
Interruptores do guiador	3-3		
Interruptor principal/bloqueio da direcção.....	3-1		
J			
Jogo de ferramentas.....	6-2		
L			
Lâmpada da luz do travão/farolim traseiro ou lâmpada do sinal de mudança de direcção traseiro, substituição	6-28		
Lâmpada do farol dianteiro, substituição.....	6-27		
Lâmpada do sinal de mudança de direcção (dianteiro), substituição	6-29		
Líquido dos travões, mudança	6-21		
Localizações das peças	2-1		
Luz de advertência de problema no motor.....	3-3		
M			
Manutenção e lubrificação, periódica.....	6-4		
Manutenção, sistema de controlo das emissões.....	6-3		
Módulo de velocímetro.....	3-3		
N			
Nível de líquido dos travões, verificação.....	6-20		
Número de identificação do veículo	9-1		
Números de identificação.....	9-1		
O			
Óleo da transmissão final.....	6-13		
Óleo do motor e coador de óleo.....	6-11		
P			
Pastilhas e sapatas dos travões, verificação.....	6-19		
Pneus.....	6-16		
Punho e cabo do acelerador, verificação e lubrificação	6-22		

R

Recomendações para uma condução segura	1-5
Rodagem de amaciamento do motor	5-3
Rodas	6-18
Rolamentos de roda, verificação	6-24

S

Sistema de corte do circuito de ignição	3-11
Suportes do capacete.....	3-8

T

Tabela de detecção e resolução de problemas.....	6-31
Tampa do depósito de combustível.....	3-5
Travagem	5-3

V

Vela de ignição, verificação	6-9
------------------------------------	-----

