



**⚠ Lees deze handleiding aandachtig door voordat u deze machine gaat gebruiken.**

**HANDLEIDING**  
**WR250X**  
**WR250X**

**32D-F8199-D3**

 **Lees deze handleiding aandachtig door voordat u deze machine gaat gebruiken. Deze handleiding dient bij de machine te blijven als deze wordt verkocht.**

Welkom in de wereld van Yamaha!

Als eigenaar van de WR250X profiteert u van de enorme ervaring en technische kennis van Yamaha op het gebied van het ontwerpen en fabriceren van hoogwaardige producten, waarmee Yamaha zijn reputatie van betrouwbaarheid heeft verworven.

Neem rustig de tijd om deze handleiding aandachtig door te lezen, zodat u plezier zult hebben van alle functies van uw WR250X. De Gebruikershandleiding geeft instructies voor de bediening, inspectie en het onderhoud van de machine en beschrijft hoe u uzelf en anderen kunt beschermen tegen persoonlijk letsel of schade.

Verder helpen allerlei tips in deze handleiding om uw machine in optimale conditie te houden. Als er ten slotte toch nog vragen zijn, aarzel dan niet en neem contact op met de Yamaha dealer.

Het Yamaha team wenst u veilig en plezierig rijden toe. En vergeet niet, veiligheid voor alles!

Yamaha werkt voortdurend aan verbeteringen ten aanzien van productontwerp en kwaliteit. Om deze reden kan soms sprake zijn van kleine tegenstrijdigheden tussen uw machine en de beschrijving ervan in deze handleiding, ook al bevat de handleiding de meest recente productinformatie ten tijde van publicatie. Als u vragen hebt over deze handleiding, neem dan contact op met uw Yamaha dealer.

## **WAARSCHUWING**

---

**Lees deze handleiding aandachtig helemaal door voordat u deze machine gaat gebruiken.**

---



# BELANGRIJKE INFORMATIE IN DE HANDLEIDING

---

---

DAU10132

Bijzonder belangrijke informatie is in deze handleiding gemarkeerd met de volgende aanduidingen:

|  |   |
|--|---|
|  | <b>Dit is het Safety Alert-symbool. Het wordt gebruikt om u te waarschuwen voor risico's op persoonlijk letsel. Volg alle veiligheidsaanwijzingen bij dit symbool op om mogelijk letsel of overlijden te voorkomen.</b> |
|  | <b>Een WAARSCHUWING duidt een gevaarlijke situatie aan die, indien niet vermeden, kan resulteren in ernstig letsel of overlijden.</b>   |
|  | <b>De aanduiding LET OP staat bij speciale voorzorgen die moeten worden genomen om schade aan de machine of andere eigendommen te voorkomen.</b>  |
| <b>OPMERKING</b>   | <b>De aanduiding OPMERKING staat bij belangrijke informatie die procedures kan vergemakkelijken of verhelderen.</b>   |

# **BELANGRIJKE INFORMATIE IN DE HANDLEIDING**

---

---

DAU36390

**WR250X  
HANDLEIDING**  
©2008 door Yamaha Motor Co., Ltd.  
1e uitgave, Oktober 2008  
Alle rechten voorbehouden.  
Elke vorm van herdruk of ongevoegd  
gebruik  
zonder schriftelijke toestemming van  
Yamaha Motor Co., Ltd.  
is uitdrukkelijk verboden.  
Gedrukt in Nederland.

# INHOUDSOPGAVE

---

|   |      |   |      |  |      |
|---|------|---|------|--|------|
| <b>VEILIGHEIDSINFORMATIE</b> .....                            | 1-1  | <b>VOOR UW VEILIGHEID –<br/>CONTROLES VOOR<br/>HET RIJDEN</b> .....     | 4-1  | Controleren van de vrije slag<br>gaskabel .....              | 6-18 |
| <b>BESCHRIJVING</b> .....                                     | 2-1  | <b>GEbruik EN BELANGRIJKE<br/>RIJ-INFORMATIE</b> .....                  | 5-1  | Klepspeling .....  | 6-19 |
| FFAanzicht linkerzijde .....                                  | 2-1  | Starten van de motor .....  | 5-1  | Banden .....   | 6-19 |
| Aanzicht rechterzijde .....                                   | 2-2  | Schakelen .....   | 5-2  | Spaakwielen .....  | 6-21 |
| Bedieningen en instrumenten.....                              | 2-3  | Tips voor een zuinig<br>brandstofverbruik .....                         | 5-3  | Vrije slag van koppelingshendel<br>afstellen .....           | 6-21 |
| <b>FUNCTIES VAN<br/>INSTRUMENTEN EN<br/>BEDIENINGEN</b> ..... | 3-1  | Inrijperiode .....  | 5-3  | Vrije slag van remhendel<br>afstellen .....                  | 6-22 |
| Contactslot/stuurslot .....                                   | 3-1  | Parkeren .....  | 5-4  | Remlichtschakelaar afstellen .....                           | 6-23 |
| Controle- en<br>waarschuwinglampjes .....                     | 3-2  | <b>PERIODIEK ONDERHOUD<br/>EN AFSTELLINGEN</b> .....                    | 6-1  | Controleren van voor- en<br>achterremblokken .....           | 6-23 |
| Multifunctioneel display .....                                | 3-3  | Boordgereedschapsset .....  | 6-1  | Controleren van<br>remvloeistofniveau .....                  | 6-24 |
| Stuurschakelaars .....  | 3-8  | Periodiek onderhoudsschema<br>voor het<br>uitstootcontrolesysteem ..... | 6-2  | Remvloeistof verversen .....                                 | 6-25 |
| Koppelingshendel .....  | 3-9  | Algemeen smeer- en<br>onderhoudsschema .....                            | 6-3  | Spanning aandrijfketting .....                               | 6-25 |
| Schakelpedaal .....   | 3-9  | Panelen verwijderen en<br>aanbrengen .....                              | 6-7  | Aandrijfketting reinigen en<br>smeren .....                  | 6-26 |
| Remhendel .....   | 3-10 | Bougie controleren .....  | 6-9  | Kabels controleren en smeren .....                           | 6-27 |
| Rempedaal .....   | 3-10 | Motorolie en oliefilterelement .....                                    | 6-10 | Controleren en smeren van<br>gasgreep en gaskabel .....      | 6-27 |
| Tankdop .....   | 3-10 | Koelvloeistof .....   | 6-13 | Controleren en smeren van<br>rem- en koppelingshendels ..... | 6-27 |
| Brandstof .....   | 3-11 | Reinigen van het<br>luchtfilterelement en de<br>aftapslang .....        | 6-16 | Rempedaal controleren<br>en smeren .....                     | 6-28 |
| Uitlaatkatalysator .....                                      | 3-12 | Stationair toerental afstellen .....                                    | 6-18 | Zijstandaard controleren en<br>smeren .....                  | 6-28 |
| Zadel .....   | 3-13 |   |      | Smeren van de<br>achterwielophanging .....                   | 6-29 |
| Helmbevestiging .....   | 3-14 |   |      | Voorvork controleren .....                                   | 6-29 |
| Voorvork afstellen .....                                      | 3-14 |   |      | Stuursysteem controleren .....                               | 6-30 |
| Voorvork ontlichten .....                                     | 3-16 |   |      |  |      |
| Schokdemperunit afstellen .....                               | 3-16 |   |      |  |      |
| EXUP-systeem .....  | 3-18 |   |      |  |      |
| Zijstandaard .....  | 3-18 |   |      |  |      |
| Startpersysteem .....   | 3-19 |   |      |  |      |

|   |      |
|---|------|
| Controleren van wiellagers .....                    | 6-30 |
| Accu .....  | 6-30 |
| Zekeringen vervangen .....                          | 6-32 |
| Koplampgloeilamp vervangen .....                    | 6-33 |
| Achterlicht/remlichtunit .....                      | 6-34 |
| Gloeilamp in richtingaanwijzer<br>vervangen .....   | 6-34 |
| Gloeilamp in kentekenverlichting<br>vervangen ..... | 6-35 |
| Parkeerlichtgloeilamp<br>vervangen .....            | 6-35 |
| Ondersteunen van de<br>motorfiets .....             | 6-36 |
| Voorwiel .....                                      | 6-36 |
| Achterwiel .....                                    | 6-37 |
| Problemen oplossen .....                            | 6-38 |
| Storingzoekschema's .....                           | 6-40 |

## **VERZORGING EN STALLING VAN**

|                            |     |
|----------------------------|-----|
| <b>DE MOTORFIETS</b> ..... | 7-1 |
| Matkleur, let op .....     | 7-1 |
| Verzorging .....           | 7-1 |
| Stalling .....             | 7-3 |

## **SPECIFICATIES** .....

|                                   |     |
|-----------------------------------|-----|
| <b>GEBRUIKERSINFORMATIE</b> ..... | 9-1 |
| Identificatienummers .....        | 9-1 |

DAU10313

## Wees een verantwoordelijke eigenaar

Als eigenaar van de machine bent u verantwoordelijk voor de veilige en juiste bediening ervan.

Motorfietsen zijn tweewielige voertuigen. Voor een veilig gebruik zijn de toepassing van de juiste rijtechnieken en de ervaring van de bestuurder van belang. Elke bestuurder moet bekend zijn met de volgende vereisten alvorens met deze motorfiets te gaan rijden.

Hij of zij moet:

- Door een competente informatiebron grondig zijn ingelicht over alle aspecten van het motorrijden.
- Zich houden aan de waarschuwingen en onderhoudseisen zoals vermeld in deze Gebruikershandleiding.
- Grondig getraind zijn in veilige en correcte rijtechnieken.
- Gebruikmaken van professionele technische service, zoals aangegeven in deze Gebruikershandleiding en/of wanneer de mechanische condities dit vereisen.

## Veilig rijden

Voer vóór elke rit de controles voor het rijden uit om u ervan te verzekeren dat de ma-

chine in veilige staat verkeert. Onvoldoende inspectie of onderhoud van de machine vergroot het risico op ongeval of schade. Zie pagina 4-1 voor een lijst met controles voor het rijden.

- Deze motorfiets is gebouwd voor het vervoer van de bestuurder plus een passagier.
- Het niet opmerken en herkennen van motorfietsen door andere weggebruikers vormt de belangrijkste oorzaak van auto-/motorongevallen. Vaak worden ongevallen veroorzaakt doordat een autobestuurder de motor niet heeft gezien. Zorg dat u opvalt, dat blijkt het meest effectief om het risico op een dergelijk type ongeval te verminderen.

### Dus:

- Draag een jack in felle kleuren.
- Wees extra voorzichtig bij het naderen en passeren van kruisingen, daar doen ongelukken met motorfietsen zich namelijk het meest voor.
- Ga daar rijden waar andere weggebruikers u kunnen zien. Ga niet rijden in de dode zichthoek van een andere weggebruiker.
- Bij veel ongevallen zijn onervaren bestuurders betrokken. Veelal zijn be-

stuurders die bij een ongeval betrokken waren zelfs niet in het bezit van een geldig motorrijbewijs.

- Zorg dat u bekwaam bent om te rijden en leen uw motorfiets alleen uit aan ervaren motorrijders.
- Weet wat u wel en niet aankunt. Door rekening te houden met uw beperkingen helpt u ongelukken voorkomen.
- We raden aan om het motorrijden te oefenen op plekken waar geen verkeer is, totdat u grondig bekend bent met de motor en zijn bediening.
- Ongelukken worden vaak veroorzaakt door een fout van de motorbestuurder. Veel bestuurders houden bij het ingaan van een bocht een te hoge rijsnelheid aan of gaan onvoldoende schuinliggen voor de rijsnelheid, waardoor ze wijd uit de bocht komen.
- Neem altijd de maximumsnelheid in acht en rijd nooit sneller dan de wegcondities en het verkeer toestaan.
- Geef altijd richting aan voordat u afslaat of van rijstrook wisselt. Zorg dat andere weggebruikers u kunnen zien.
- De zithouding van de bestuurder en de





passagier is belangrijk voor een goede besturing.

- De bestuurder moet tijdens het rijden beide handen aan het stuur houden en beide voeten op de bestuurdersvoetsteunen, om zo de macht over het stuur te behouden.
- De passagier hoort steeds de bestuurder, de zadelband of de handgreep, indien aanwezig, met beide handen vast te houden en beide voeten op de passagiersvoetsteunen te houden. Neem nooit een passagier mee die niet in staat is om beide voeten stevig op de passagiersvoetsteunen te zetten.
- Rijd nooit onder invloed van alcohol of andere drugs.

## Beschermende kleding

Motorongelukken met dodelijke afloop betreffen meestal hoofdletsel. Het dragen van een helm is de belangrijkste factor bij het voorkomen of reduceren van hoofdletsel.

- Draag altijd een goedgekeurde helm.
- Draag ook een vizier of een veiligheidsbril. Zonder oogbescherming kan uw zicht door de rijwind verslechteren, waardoor u gevaren mogelijk te laat opmerkt.
- Door een jack, stevige schoenen, een

lange broek, handschoenen e.d. te dragen verkleint u de kans op schaafwonden of ontvellingen.

- Draag nooit loszittende kleding, deze kan blijven haken aan bedieningshandgrepen of door de wielen worden gegrepen en zo een ongeval of letsel veroorzaken.
- Draag altijd beschermende kleding die uw benen, enkels en voeten bedekt. De motor en het uitlaatsysteem kunnen tijdens en na het rijden zeer heet zijn en brandwonden veroorzaken.
- De hierboven vermelde voorzorgsmaatregelen gelden ook voor passagiers.

## Voorkom koolmonoxidevergiftiging

De uitlaatgassen van verbrandingsmotoren bevatten koolmonoxide, een dodelijk gas. Inademing van koolmonoxide kan hoofdpijn, duizeligheid, sufheid, misselijkheid, verwarring en uiteindelijk de dood veroorzaken.

Koolmonoxide is een kleurloos, reukloos, smaakloos gas dat ook aanwezig kan zijn als u geen uitlaatgassen ziet of ruikt. Het koolmonoxideniveau kan zeer snel oplopen, waardoor u het bewustzijn kunt verliezen en uzelf niet meer kunt redden. In afgesloten of slecht geventileerde ruimtes

kunnen dodelijke hoeveelheden koolmonoxide dagenlang blijven hangen. Als u symptomen van koolmonoxidevergiftiging ervaart, verlaat de ruimte dan onmiddellijk, ga naar de open lucht en ROEP MEDISCHE HULP IN.

- Laat de motor niet binnen draaien. Zelfs als u ventileert met ventilatoren of open ramen en deuren kan de hoeveelheid koolmonoxide snel oplopen tot gevaarlijke niveaus.
- Laat de motor niet draaien in slecht geventileerde of deels afgesloten ruimtes zoals schuren of garages.
- Laat de motor niet buiten draaien op plaatsen waar de uitlaatgassen in een gebouw kunnen worden getrokken via openingen zoals ramen en deuren.

## Beladen

Het monteren van accessoires of het vervoer van bagage kan een negatief effect hebben op de rijstabiliteit en het weggedrag als hierdoor de gewichtsverdeling van de motor verandert. Wees uiterst voorzichtig bij het monteren van accessoires of het beladen van uw motor, om zo mogelijke ongevallen te vermijden. Pas extra op wanneer u op een motor rijdt die beladen is of waaraan accessoires zijn gemonteerd. Hieronder volgen naast de informatie over accessoi-

# VEILIGHEIDSINFORMATIE

res enkele richtlijnen voor het beladen van uw motorfiets:

Het totale gewicht van de bestuurder, passagier, accessoires en bagage mag de maximale gewichtslimiet niet overschrijden.

**Rijden met een te zwaar belaste machine kan leiden tot een ongeval.**

**Maximale belasting:**  
185 kg (408 lb)

Let op het volgende wanneer u tot deze gewichtslimiet belaaft:

- Het zwaartepunt van bagage en accessoires moet zo laag mogelijk liggen en zo dicht mogelijk bij de motor. Bevestig zware goederen zo dicht mogelijk bij het midden van de machine en verdeel het gewicht zo gelijkmatig mogelijk over beide zijden om onbalans of instabiliteit te minimaliseren.
- Als gewicht gaat schuiven kan zich een plotselinge onbalans voordoen. Controleer voordat u gaat rijden of accessoires en bagage stevig aan de motor zijn bevestigd. Controleer de bevestigingspunten voor accessoires en bagage regelmatig.
- Pas de wielophanging aan volgens de te vervoeren bagage en controleer de conditie van de banden en

de bandspanning.

- Bevestig nooit omvangrijke of zware goederen aan het stuur, de voorvork of het voorwielspatbord. Dergelijke voorwerpen, inclusief bagage als slaapzakken, plunjezakken of tenten, kunnen een instabiel weggedrag of een te trage reactie op het stuur veroorzaken.
- **Deze machine is niet ontworpen voor het trekken van een aanhanger of bevestiging van een zijspan.**

## **Originele Yamaha accessoires**

De keuze van accessoires voor uw machine vormt een belangrijke beslissing. Originele Yamaha accessoires, die alleen verkrijgbaar zijn bij de Yamaha dealer, zijn door Yamaha ontwikkeld, getest en goedgekeurd voor gebruik op uw machine.

Veel bedrijven die niet zijn gelieerd aan Yamaha produceren onderdelen en accessoires of bieden aanpassingssets voor Yamaha voertuigen. Yamaha kan niet alle producten testen die deze bedrijven produceren. Om die reden kan Yamaha accessoires die niet door Yamaha zijn verkocht of wijzigingen die niet door zijn Yamaha zijn aangeraden niet goedkeuren of aanbevelen, zelfs niet als deze zijn verkocht en geïnstalleerd door een Yamaha dealer.

## **In de handel verkrijgbare onderdelen, accessoires en aanpassingssets**

Hoewel er producten verkrijgbaar zijn die qua ontwerp en kwaliteit sterk lijken op originele Yamaha accessoires, dient u te beseffen dat sommige in de handel verkrijgbare accessoires of aanpassingssets niet geschikt zijn vanwege mogelijke veiligheidsrisico's voor uzelf of anderen. Het monteren van in de handel verkrijgbare producten of het verrichten van aanpassingen die de ontwerp- of bedieningskenmerken van uw machine wijzigen kan het risico op ernstig letsel of overlijden van uzelf of anderen vergroten. U bent verantwoordelijk voor letsel dat voortvloeit uit wijzigingen aan de machine.

Volg bij de montage van accessoires de onderstaande richtlijnen en die vermeld onder het kopje "Beladen".

- Monteer nooit accessoires en vervoer nooit bagage als deze een nadelige invloed hebben op de prestaties van uw motor. Inspecteer het accessoire zorgvuldig alvorens het te gebruiken om te waarborgen dat het de grondspeling of de hellinghoek op geen enkele manier vermindert, de veerweg, de stuuruitslag of de bediening niet beperkt en geen lampen of reflectors afdekt.
- Accessoires die aan of nabij het



stuur of de voorvork zijn gemon- teerd zullen mogelijk instabiliteit veroorzaken door een foutieve ge- wichtsverdeling of door aerodyna- mische effecten. Accessoires aan het stuur of nabij de voorvork moe- ten zo licht mogelijk zijn en tot een minimum worden beperkt.

- Omvangrijke accessoires kunnen door hun aerodynamisch effect van invloed zijn op de rijstabiliteit van de motor. De motor kan door rijwind worden opgetild of bij zijwind instabi- el worden. Zulke accessoires kun- nen ook instabiliteit veroorzaken terwijl u grote voertuigen inhaalt of door deze wordt ingehaald.
- Sommige accessoires dwingen de bestuurder om een andere dan de normale zitpositie in te nemen. Zo'n verkeerde zitpositie beperkt de be- wegingsvrijheid van de bestuurder en kan een comfortabele bediening hinderen, zodat we dergelijke ac- cessoires sterk afraden.
- Wees voorzichtig bij het aanbrengen van elektrische accessoires. Als elek- trische accessoires de capaciteit van het elektrisch systeem van de motor- fiets te boven gaan, kan zich een ge- vaarlijke elektrische storing voordoen

waardoor de verlichting of de motor uitvalt.

## **In de handel verkrijgbare banden en velgen**

De banden en velgen die bij uw motorfiets werden geleverd, zijn ontworpen om de mo- gelijkheden van de motorfiets te ondersteu- nen en bieden de beste combinatie van rijprestaties, remvermogen en comfort. An- dere banden, velgen, maten of combinaties zijn mogelijk niet geschikt. Zie pagina 6-19 voor bandenspecificaties en meer informa- tie over het vervangen van uw banden.

## Aanzicht linkerzijde

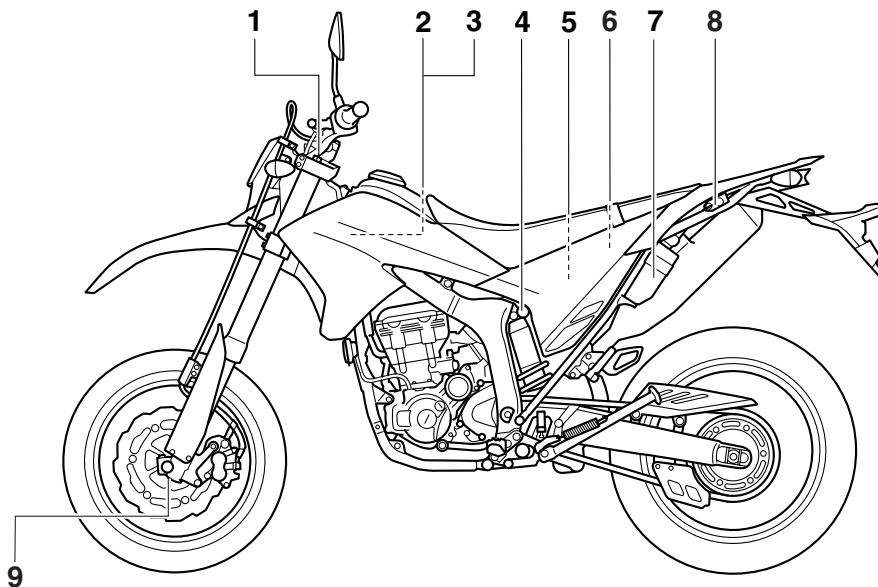

1. Stelschroef voor uitveerdemping voorvork (pagina 3-14)
2. Zekeringenkastje (pagina 6-32)
3. Koelvloeistofreservoir (pagina 6-13)
4. Stelschroef voor inveerdemping schokdemperunit (pagina 3-16)
5. Accu (pagina 6-30)
6. Hoofdzekering (pagina 6-32)
7. Boordgereedschapsset (pagina 6-1)

8. Helmbevestiging (pagina 3-14)
9. Stelschroef voor inveerdemping voorvork (pagina 3-14)

## Aanzicht rechterzijde

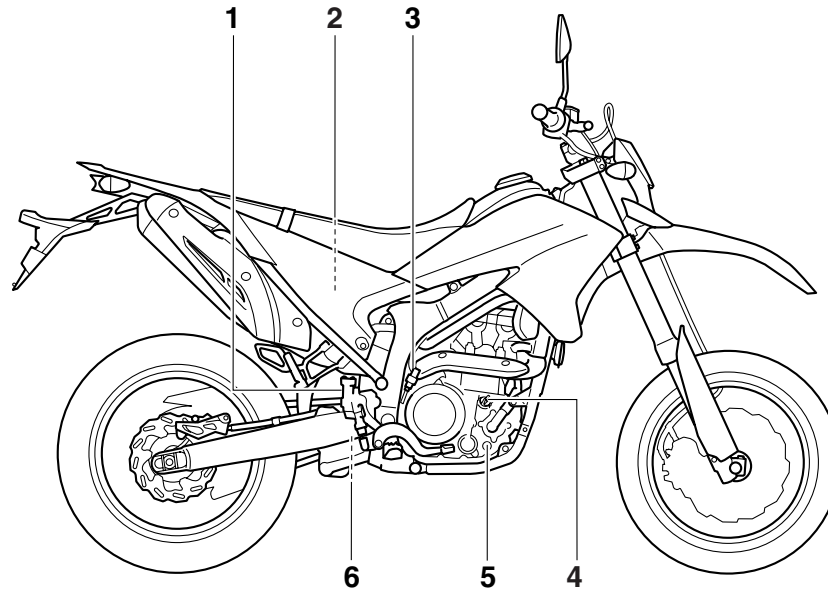

1. Vloeistofreservoir achterrem (pagina 6-24)
2. Luchtfilterelement (pagina 6-16)
3. Remlichtschakelaar (pagina 6-23)
4. Olievuldop (pagina 6-10)
5. Kijkglas olieniveau (pagina 6-10)
6. Steldraaiknop voor uitveerdemping schokdemperunit (pagina 3-16)

## Bedieningen en instrumenten

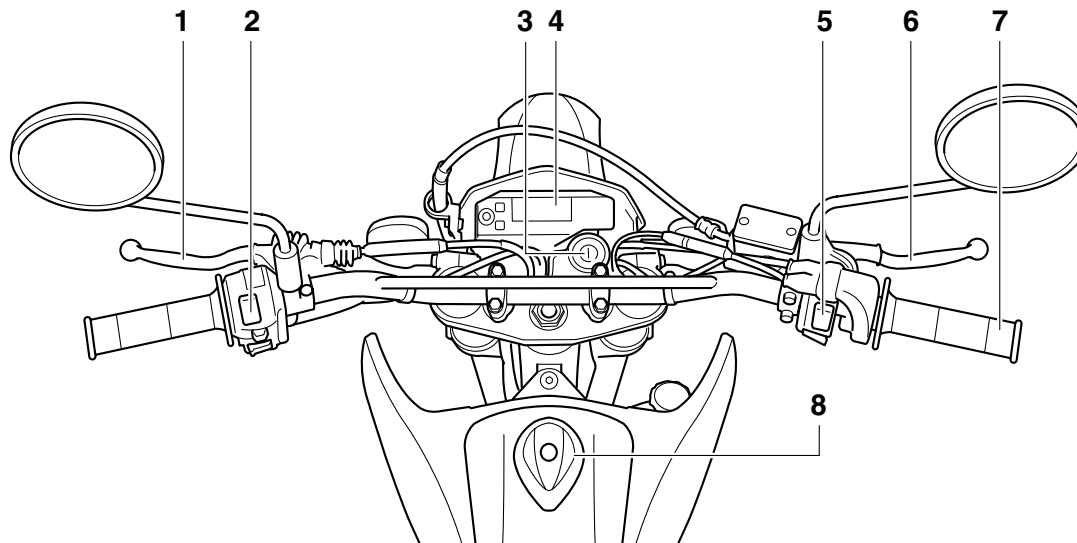

1. Koppelingshendel (pagina 3-9)

2. Schakelaargroep linkerstuurzijde (pagina 3-8)

3. Contactslot/stuurslot (pagina 3-1)

4. Multifunctioneel display (pagina 3-3)

5. Schakelaargroep rechterstuurzijde (pagina 3-8)

6. Remhendel (pagina 3-10)

7. Gasgreep (pagina 6-18)

8. Tankdop (pagina 3-10)

# FUNCTIES VAN INSTRUMENTEN EN BEDIENINGEN

## Contactslot/stuurslot

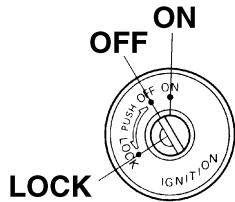

Via het contactslot/stuurslot worden het ontstekingsstelsel en de verlichtingsstelsel bediend en wordt het stuur vergrendeld. De diverse standen worden hierna beschreven.

### ON

Alle elektrische circuits worden voorzien van stroom; de instrumentenverlichting, het achterlicht, de kentekenverlichting en het parkeerlicht gaan branden en de motor kan worden gestart. De sleutel kan niet worden uitgenomen.

### OPMERKING

De koplamp gaat automatisch branden als de motor wordt gestart en blijft aan totdat de sleutel naar "OFF" wordt gedraaid, zelfs als

DAU10460

de motor afslaat.

### OFF

Alle elektrische systemen zijn uitgeschakeld. De sleutel kan worden uitgenomen.

### **WAARSCHUWING**

**Draai nooit de sleutel naar "OFF" of "LOCK" terwijl de machine rijdt. Hierdoor worden de elektrische systemen uitgeschakeld, wat mogelijk kan leiden tot verlies van de controle of een ongeval.**

### LOCK

Het stuur is vergrendeld en alle elektrische systemen zijn uitgeschakeld. De sleutel kan worden uitgenomen.

DAU10661

DWA10061

DAU10681

Om het stuur te vergrendelen

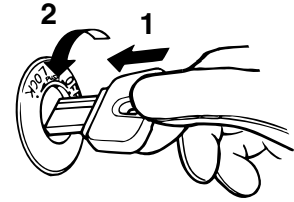

1. Drukken.
2. Draaien.

1. Draai het stuur helemaal naar links.
2. Druk de sleutel in de "OFF"-stand in en draai deze dan naar "LOCK". Houd de sleutel hierbij ingedrukt.
3. Neem de sleutel uit.

# FUNCTIES VAN INSTRUMENTEN EN BEDIENINGEN

Om het stuur te ontgrendelen

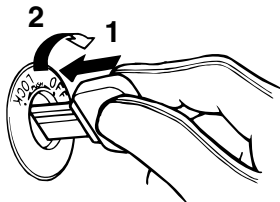





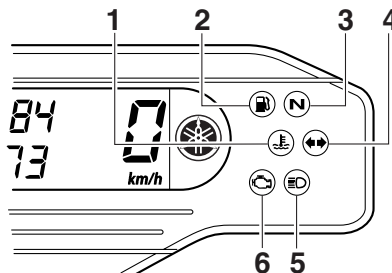

1. Drukken.
2. Draaien.

Druk de sleutel in en draai deze dan naar "OFF". Houd de sleutel hierbij ingedrukt.

## Controle- en waarschuwingslampjes

DAU11003



1. Waarschuwinglampje koelvloeistoftemperatuur “”
2. Controlelampje brandstofniveau “”
3. Vrijstandcontrolelampje “**N**”
4. Controlelampje richtingaanwijzers “ ”
5. Controlelampje grootlicht “”
6. Waarschuwinglampje motorstoring “”

DAU11020

## Controlelampje richtingaanwijzers

“ ”

Dit controlelampje knippert terwijl de schakelaar voor richtingaanwijzers naar de linker- of rechterstand is gedrukt.

## Vrijstandcontrolelampje “**N**”

Dit controlelampje brandt terwijl de versnellingsbak in de vrijstand staat.

DAU11060

## Controlelampje grootlicht “”

Dit controlelampje brandt terwijl de koplamp is ingeschakeld voor grootlicht.

DAU11080

## Waarschuwinglampje brandstofniveau “”

Dit waarschuwinglampje gaat branden wanneer het brandstofniveau daalt tot beneden ca. 2.1 L (0.55 US gal, 0.46 Imp.gal). Vul in dat geval zo snel mogelijk brandstof bij.

Het elektrisch circuit voor het waarschuwinglampje controleert u door de sleutel naar “ON” te draaien.

Als het waarschuwinglampje niet een paar seconden lang oplicht en dan dooft, vraag dan een Yamaha dealer om het elektrisch circuit te testen.

DAU11350

DAU11442

## Waarschuwinglampje koelvloeistoftemperatuur “”

Dit waarschuwinglampje gaat branden als de motor oververhit raakt. Zet in zo'n geval de motor onmiddellijk af en geef deze de tijd



# FUNCTIES VAN INSTRUMENTEN EN BEDIENINGEN

om af te koelen.

Het elektrisch circuit voor het waarschuwingslampje controleert u door de sleutel naar "ON" te draaien.

Als het waarschuwingslampje niet een paar seconden lang oplicht en dan dooft, vraag dan een Yamaha dealer om het elektrisch circuit te testen.

DCA10021

## LET OP

**Laat de motor niet draaien terwijl deze oververhit is.**

## OPMERKING

- Bij machines met een of meer radiator-koelvinnen schakelt de radiator-koelvin automatisch in of uit op basis van de koelvloeistoftemperatuur in de radiator.
- Als de motor oververhit raakt, staan op pagina 6-40 nadere instructies vermeld.

DAU43021

## Waarschuwinglampje motorstoring

“”

Dit waarschuwinglampje gaat branden wanneer een elektrisch systeem dat de motorwerking controleert, defect is. Vraag in dat geval een Yamaha dealer het zelfdia-

gnosesysteem te controleren.

Het elektrisch circuit voor het waarschuwingslampje controleert u door de sleutel naar "ON" te draaien. Als het waarschuwingslampje niet een paar seconden lang oplicht en dan dooft, vraag dan een Yamaha dealer om het elektrisch circuit te testen.

## OPMERKING

Dit waarschuwinglampje gaat branden als de sleutel naar "ON" wordt gedraaid en de startknop wordt ingedrukt. Dit wijst echter niet op een storing.

## Multifunctioneel display

DAU45276

DWA12312

### WAARSCHUWING



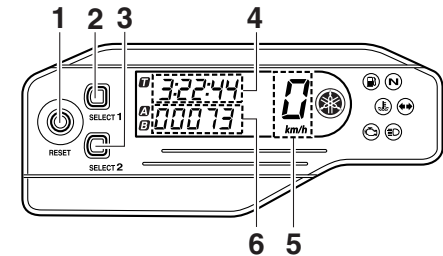

**Zet de machine stil voordat u wijzigingen aanbrengt in de instellingen van het multifunctionele display. Het aanbrengen van wijzigingen tijdens het rijden kan u afleiden en vergroot het risico op een ongeval.**

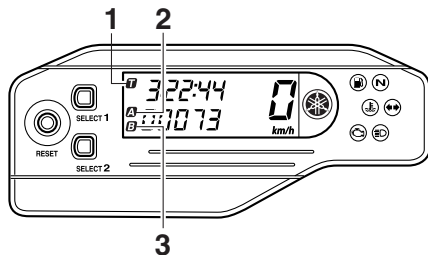

1. "RESET"-toets
2. "SELECT 1"-toets
3. "SELECT 2"-toets
4. Klok/stopwatch
5. Snelheidsmeter
6. Kilometerteller/ritmeter/  
ritmeter brandstofreserve

# FUNCTIES VAN INSTRUMENTEN EN BEDIENINGEN



1. Lampje stopwatch “”
2. Lampje ritteller A “”/  
ritteller voor afstandscompensatie “”
3. Lampje ritteller B “”

## OPMERKING

- Het multifunctioneel display kan in de basismodus of in de meetmodus gezet worden.
- Ritteller A wordt automatisch teruggesteld op nul bij het wisselen van de basismodus naar de meetmodus of omgekeerd.

## Basismodus:

- a snelheidsmeter
- een kilometerteller
- twee rittellers (die de afgelegde afstand aangeven sinds de tellers het

laatst werden teruggesteld op nul)

- een ritteller voor brandstofreserve (die de afgelegde afstand aangeeft sinds het waarschuwingslampje brandstofreserve aanging)
- een klok
- een voorziening voor zelfdiagnose

## Meetmodus:

- a snelheidsmeter
- een ritteller voor afstandscompensatie (die de afgelegde afstand aangeeft sinds het terugstellen op nul, en die gekalibreerd kan worden om nauwkeuriger rittellerwaarden te verkrijgen)
- een stopwatch (die de tijd aangeeft die verstreken is sinds de stopwatch gestart werd)
- een voorziening voor zelfdiagnose

## OPMERKING

- Vergeet niet de sleutel naar “ON” te draaien voordat u de “SELECT 1”, “SELECT 2” en “RESET”-toetsen gebruikt.
- Als de sleutel naar “ON” wordt gedraaid, verschijnen alle segmenten op het multifunctionele display en verdwijnen dan weer om het elektrisch circuit te testen.
- Alleen voor Groot-Brittannië: Om te

wisselen tussen de kilometer- en mijlenweergave van de snelheidsmeter en de kilometerteller/rittellers zet u het contactslot op “ON” en drukt u de toets “SELECT 2” in totdat de weergave verandert.

## Basismodus

### Kilometerteller- en rittellermodus

Door het indrukken van de toets “SELECT 2” wisselt de weergave tussen de kilometertellermodus en de rittellermodi A en B in onderstaande volgorde:  
kilometerteller → ritteller A → ritteller B → kilometerteller

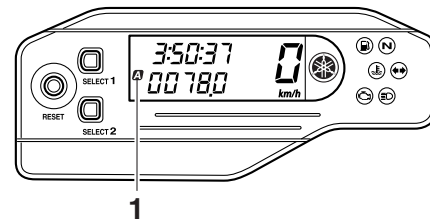

1. Lampje ritteller A “”

# FUNCTIES VAN INSTRUMENTEN EN BEDIENINGEN

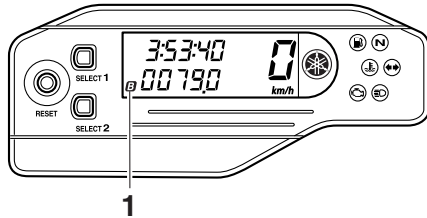

1. Lampje ritteller B “B”

## OPMERKING

Als u ritteller A selecteert, gaat controlelampje “A” branden, en als u ritteller B selecteert, gaat controlelampje “B” branden.

Als het waarschuwingslampje brandstofniveau gaat branden (zie pagina 3-2), wisselt de weergave automatisch naar de brandstofreserve-ritsteller “F” en wordt de afgelegde afstand vanaf dat punt aangegeven. In dit geval wordt door het indrukken van de toets “SELECT 2” in de onderstaande volgorde gewisseld tussen de diverse weergaven van rittellers en kilometer teller: brandstofreserve-ritsteller “F” → kilometer-teller → ritteller A → ritteller B → brandstofreserve-ritsteller “F”

## OPMERKING

Het waarschuwingslampje brandstofreserve is mogelijk niet nauwkeurig tijdens off-roadritten, omdat het gemeten brandstofniveau varieert met de bewegingen en hellingshoeken van het voertuig.

Als het waarschuwingslampje brandstofreserve gaat branden terwijl u in de meetmodus rijdt, wissel dan naar basismodus en druk op de toets “SELECT 2” om de brandstofreserve-ritsteller te laten weergeven.

## OPMERKING

Om van de meetmodus naar de basismodus te wisselen dienen de stopwatch en de ritteller voor afstandscompensatie stopgezet te worden.

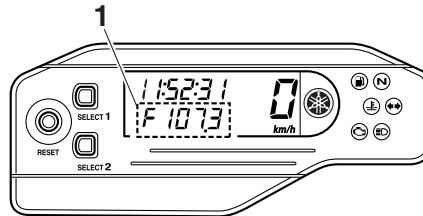

1. Ritteller brandstofreserve “F”

Om een ritteller op nul terug te stellen, selecteert u deze door op de toets “SELECT 2” te drukken en dan de toets “RESET” minstens 1 seconde lang ingedrukt te houden. Wanneer u de brandstofreserve-ritsteller niet zelf met de hand op nul terugstelt, wordt deze automatisch teruggesteld zodra na het tanken 5 km (3 mi) is gereden en verschijnt de vorige weergavemodus weer.

## Klok

De klok wordt weergegeven als de sleutel naar “ON” wordt gedraaid.

## Om de klok op tijd te zetten

1. Houd de toets “SELECT 1” minstens twee seconden ingedrukt.
2. Druk zodra de urenaanduiding begint te knipperen op één van de selectietoetsen om de uren in te stellen.
3. Druk op de “RESET”-toets en de minutenaanduiding zal gaan knipperen.
4. Druk op één van de selectietoetsen om de minuten in te stellen.
5. Als u op de toets “RESET” drukt, gaat de secondenaanduiding knipperen.
6. Druk op één van de selectietoetsen om de seconden op nul te stellen.
7. Houd de toets “RESET” minstens twee seconden ingedrukt, en laat hem

# FUNCTIES VAN INSTRUMENTEN EN BEDIENINGEN

daarna los om de klok te starten.

## OPMERKING

- Bij het op tijd zetten van de klok verhoogt u de cijfers door op toets “SELECT 1” te drukken en verlaagt u de cijfers door op toets “SELECT 2” te drukken. Door deze toetsen ingedrukt te houden verhoogt of verlaagt u de cijfers doorlopend, totdat u de toets loslaat.
- Als u niet binnen 30 seconden op de “RESET”-toets drukt, wordt de klok niet op tijd gezet en keert hij terug naar de vorige tijd.

## Wisselen van de basismodus naar de meetmodus

Selecteer de kilometerteller en houd de toetsen “SELECT 1” en “SELECT 2” minstens twee seconden lang gelijktijdig ingedrukt om te wisselen naar de meetmodus.

## Wisselen van de meetmodus naar de basismodus

## OPMERKING

De stopwatch moet stopgezet worden voor het wisselen naar de basismodus.

1. Controleer of de stopwatch niet loopt. Als de stopwatch loopt, zet hem dan

stop door de toetsen “SELECT 1” en “SELECT 2” gelijktijdig in te drukken.

2. Houd de toetsen “SELECT 1” en “SELECT 2” minstens twee seconden lang gelijktijdig ingedrukt om te wisselen naar de basismodus.

## Meetmodus (voor de stopwatch)

Wanneer de meetmodus geselecteerd is, wordt de stopwatch weergegeven en kan deze handmatig of automatisch gestart worden.

### Handmatig starten

Handmatig starten is de standaardinstelling van de stopwatch. Lampje “**I**” van de stopwatch en lampje “**A**” van de ritteller voor afstandscapensatie gaan knipperen.

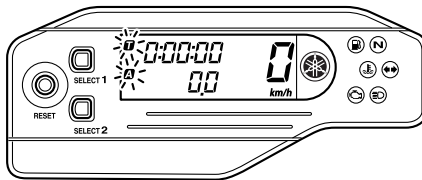

1. Druk op de “RESET”-toets om de stopwatch te starten.

2. Druk gelijktijdig op de toetsen “SELECT 1” en “SELECT 2” om de stopwatch stop te zetten.
3. Om de stopwatch te laten doorlopen, drukt u gelijktijdig op de toetsen “SELECT 1” en “SELECT 2”.

Om de stopwatch op nul te zetten, dient u op de toets “RESET” minstens twee seconden lang ingedrukt te houden.

## OPMERKING

De stopwatch loopt door als u het voertuig stopt. Herhaal de stappen 2 en 3 om de stopwatch stop te zetten of te laten doorlopen.

### Automatisch starten

1. Houd de toets “SELECT 1” minstens twee seconden lang ingedrukt om automatisch starten in te stellen.

## OPMERKING

Wanneer de stopwatch op automatisch starten ingesteld is, dan gaan lampje “**I**” van de stopwatch en lampje “**A**” van de ritteller voor afstandscapensatie knipperen en bewegen de cijfers op het display van links naar rechts.

# FUNCTIES VAN INSTRUMENTEN EN BEDIENINGEN

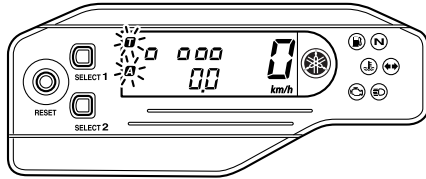

2. Zodra het voertuig in beweging komt, begint de stopwatch te lopen.
3. Druk gelijktijdig op de toetsen "SELECT 1" en "SELECT 2" om de stopwatch stop te zetten.
4. Om de stopwatch te laten doorlopen, drukt u opnieuw gelijktijdig op de toetsen "SELECT 1" en "SELECT 2".

## OPMERKING

De stopwatch loopt door als u het voertuig stopt. Herhaal de stappen 3 en 4 om de stopwatch stop te zetten of te laten doorlopen.

## Meetmodus (om de ritteller voor afstandscompensatie te kalibreren)

De ritteller voor afstandscompensatie is bedoeld om nauwkeuriger rittellerwaarden te verkrijgen tijdens enduroritten. Door de tel-

ler te kalibreren volgens de afstanden die op de enduroroutekaart gespecificeerd zijn, kunt u zich als berijder beter vertrouwd maken met de route. Daarnaast kan kalibratie van de teller nodig zijn wanneer u banden, velgen, kettingwielen etc. gebruikt van andere maten dan de originele. Voor meer informatie over het gebruik van deze ritteller kunt u terecht bij uw plaatselijke Yamaha-dealer.

Kalibreer de ritteller voor afstandscompensatie als volgt.

Om de weergegeven waarde te verhogen, drukt u op de toets "SELECT 1". Om de weergegeven waarde te verlagen, drukt u op de toets "SELECT 2". Door deze toetsen ingedrukt te houden, verhoogt of verlaagt u de waarde doorlopend, totdat u de toets loslaat.

## OPMERKING

Kalibratie van de ritteller voor afstandscompensatie is ook mogelijk wanneer de stopwatch loopt.

**De ritteller voor afstandscompensatie of de ritteller voor afstandscompensatie samen met de stopwatch terugstellen op nul**

## OPMERKING

U kunt alleen de ritteller voor afstandscompensatie of de ritteller voor afstandscompensatie samen met de stopwatch terugstellen op nul.

## Ritteller voor afstandscompensatie terugstellen op nul

1. Controleer of de stopwatch loopt.
2. Stel de ritteller voor afstandscompensatie terug op nul door de toets "RESET" minstens twee seconden lang ingedrukt te houden.

## De ritteller voor afstandscompensatie samen met de stopwatch terugstellen op nul

1. Zet de stopwatch stop.
2. Stel de ritteller voor afstandscompensatie en de stopwatch terug op nul door de toets "RESET" minstens twee seconden lang ingedrukt te houden.

## Zelfdiagnosesysteem

Dit model is uitgerust met een zelfdiagnosesysteem voor diverse elektrische circuits. Als in een van deze circuits een storing

# FUNCTIES VAN INSTRUMENTEN EN BEDIENINGEN

wordt gedetecteerd, gaat het waarschuwingslampje motorstoring branden en geeft het display een foutcode weer.

Als het display foutcodes weergeeft, noteer deze dan en vraag een Yamaha dealer om het voertuig te controleren.

3

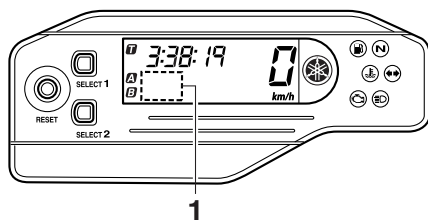

1. Weergave foutcode

DCA11590

## LET OP

Wanneer het display een foutcode aan geeft, moet de machine zo spoedig mogelijk worden gecontroleerd om motorschade te voorkomen.

## Stuurschakelaars

DAU12347

### Links

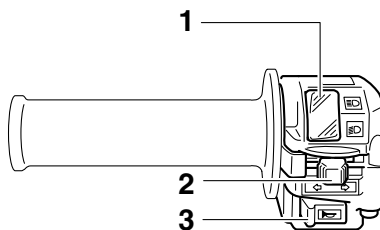

1. Dimlichtschakelaar “ $\equiv$ 0/ $\equiv$ 0”
2. Richtingaanwijzerschakelaar “ $\leftarrow$ / $\rightarrow$ ”
3. Claxonschakelaar “ $\text{H}$ ”

### Rechts

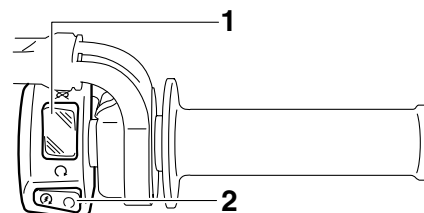

1. Noodstopeschakelaar “ $\bigcirc$ / $\otimes$ ”
2. Startknop “ $\text{S}$ ”

DAU12400

### Dimlichtschakelaar “ $\equiv$ 0/ $\equiv$ 0”

Zet deze schakelaar op “ $\equiv$ 0” voor grootlicht en op “ $\equiv$ 0” voor dimlicht.

DAU12460

### Richtingaanwijzerschakelaar “ $\leftarrow$ / $\rightarrow$ ”

Druk deze schakelaar naar “ $\rightarrow$ ” om afslaan naar rechts aan te geven. Druk deze schakelaar naar “ $\leftarrow$ ” om afslaan naar links aan te geven. Na loslaten keert de schakelaar terug naar de middenstand. Om de richtingaanwijzers uit te schakelen wordt de schakelaar ingedrukt nadat hij is teruggekeerd in de middenstand.



# FUNCTIES VAN INSTRUMENTEN EN BEDIENINGEN

## Claxonschakelaar “”

Druk deze schakelaar in om een claxonsignaal te geven.

DAU12500

## Noodstop-schakelaar “/”

Zet deze schakelaar voor u de motor start op “”. Zet deze schakelaar op “” om de motor direct uit te schakelen in een noodgeval, zoals wanneer de machine omslaat of als de gaskabel blijft hangen.

DAU12660

## Startknop “”

Druk deze knop in om via de startmotor de motor rond te draaien. Zie pagina 5-1 voor startinstructies voordat u de motor start.

DAU12711

DAU41700

Het waarschuwingslampje voor motorstoring gaat branden als de sleutel naar “ON” wordt gedraaid en de startknop wordt ingedrukt. Dit wijst echter niet op een storing.

## Koppelingshendel

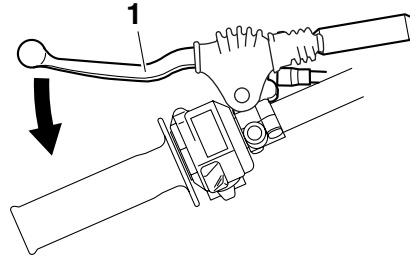

DAU12820

### 1. Koppelingshendel

De koppelingshendel bevindt zich aan de linkerstuurgreep. Trek de hendel naar het stuur toe om de koppeling te ontkoppelen. Laat de hendel los om de koppeling te laten aangrijpen. Voor een soepele werking van de koppeling moet de hendel snel ingetrokken worden en langzaam worden losgelaten.

De koppelingshendel is voorzien van een sperschakelaar die deel uitmaakt van het startpersysteem. (Zie pagina 3-19.)

## Schakelpedaal

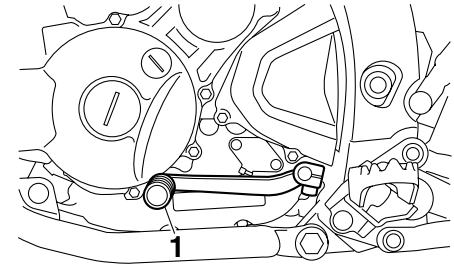

DAU12870

### 1. Schakelpedaal

Het schakelpedaal bevindt zich aan de linkerzijde van de motor en wordt in combinatie met de koppelingshendel gebruikt bij het schakelen van de versnellingen van de 6-traps constant-mesh versnellingsbak op deze motorfiets.

# FUNCTIES VAN INSTRUMENTEN EN BEDIENINGEN

## Remhendel

DAU12890

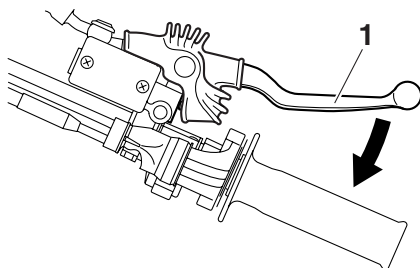

### 1. Remhendel

De remhendel bevindt zich aan de rechterstuurgreep. Trek de hendel naar het stuurtoe om de voorrem te bekrachtigen.

## Rempedaal

DAU12941

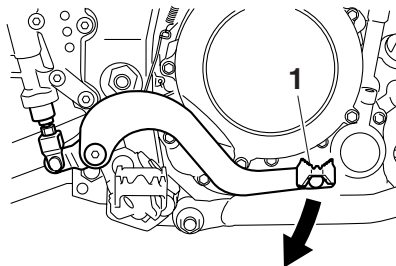

### 1. Rempedaal

Het rempedaal bevindt zich aan de rechterzijde van de motorfiets. Trap op het rempedaal om de achterrem te bekrachtigen.

## Tankdop

DAU44363

### Om de tankdop te verwijderen

1. Steek de sleutel in het slot en draai hem linksom zoals afgebeeld.

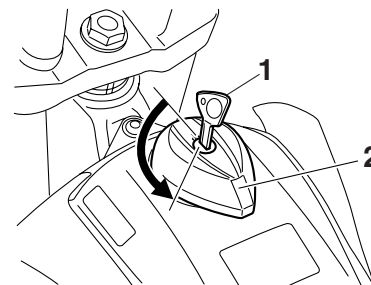

1. Sleutel
2. Tankdop

2. Draai de tankdop naar links en trek hem los.

### Om de tankdop aan te brengen

1. Breng de tankdop aan in de vulopening van de brandstoftank met de sleutel in het slot en draai dan de dop rechtsom.
2. Draai de sleutel rechtsom en neem deze dan uit.



# FUNCTIES VAN INSTRUMENTEN EN BEDIENINGEN

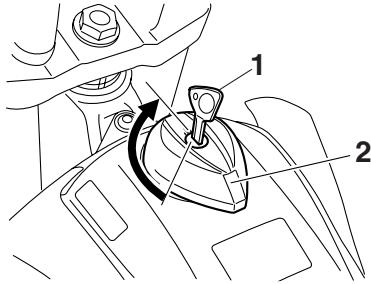

1. Sleutel
2. Tankdop

## OPMERKING

De tankdop kan alleen worden aangebracht met de sleutel in het slot. Bovendien kan de sleutel niet worden uitgenomen als de tankdop niet correct aangebracht en vergrendeld is.

DWA10121

## ⚠ WAARSCHUWING

Controleer of de tankdop correct is afgesloten en vergrendeld alvorens te gaan rijden. Door brandstoflekkage ontstaat brandgevaar.

DAU13212

## Brandstof

Controleer of er voldoende brandstof in de brandstoftank aanwezig is.

DWA10881

## ⚠ WAARSCHUWING

**Benzine en benzinedampen zijn zeer brandbaar. Volg de onderstaande instructies om brand en ontploffing te voorkomen en het letselrisico tijdens het tanken te verlagen.**

1. Zet alvorens te tanken de motor af en zorg dat er niemand op de machine zit. Rook nooit tijdens het tanken en tank nooit in de nabijheid van vonken, open vuur of andere ontstekingsbronnen zoals de waakvlammen van geisers en kledingdrogers.
2. Maak de brandstoftank niet te vol. Stop met vullen zodra de brandstof de onderkant van de vulhals heeft bereikt. Omdat brandstof uitzet als deze warm wordt, kan de warmte van de motor of de zon ervoor zorgen dat brandstof uit de brandstoftank stroomt.

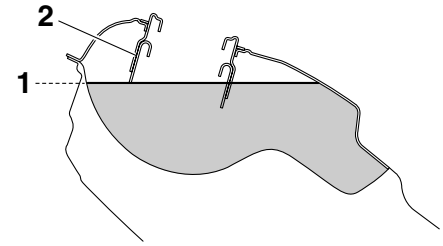

1. Brandstofniveau
2. Vulpijp brandstoftank

3. Veeg uitgestroomde brandstof onmiddellijk af. **LET OP: Veeg gemorste brandstof onmiddellijk af met een schone, droge, zachte doek, aangezien de brandstof de gelakte oppervlakken en kunststof delen kan aantasten.** [DCA10071]
4. Draai de tankdop stevig vast.

DWA15151

## ⚠ WAARSCHUWING

**Benzine is giftig en kan letsel of overlijden veroorzaken. Spring zorgvuldig om met benzine. Probeer nooit om benzine via de mond over te hevelen. Roep onmiddellijk medische hulp in nadat u benzine heeft ingeslikt, veel benzinedamp heeft ingeademd of benzine in uw ogen**

# FUNCTIES VAN INSTRUMENTEN EN BEDIENINGEN

heeft gekregen. Als benzine op uw huid terecht komt, was deze dan af met water en zeep. Als u benzine op uw kleding morst, trek dan andere kleding aan.

DAU13390

## Voorgeschreven brandstof:

UITSLUITEND LOODVRIJE SUPERBENZINE

## Inhoud brandstoftank:

7.6 L (2.01 US gal, 1.67 Imp.gal)

## Hoeveelheid reservebrandstof (als het waarschuwingsslampje brandstofniveau gaat branden):

2.1 L (0.55 US gal, 0.46 Imp.gal)

DCA11400

## LET OP

Gebruik uitsluitend loodvrije benzine. Loodhoudende benzine veroorzaakt ernstige schade aan inwendige motoronderdelen als kleppen en zuigerveren en ook aan het uitlaatsysteem.

Uw Yamaha motorblok is gebouwd op het gebruik van loodvrije superbenzine met een octaangetal van RON 95 of hoger. Als de motor gaat detoneren (pingelen), gebruik dan benzine van een ander merk. Door loodvrije benzine te gebruiken gaan bou-

gies langer mee en blijven de onderhoudskosten beperkt.

## Uitlaatkatalysator

Dit model is uitgerust met een uitlaatkatalysator.

DAU13433

DWA10862

## ⚠ WAARSCHUWING

Het uitlaatsysteem is heet nadat de motor heeft gedraaid. Let op het volgende om brandgevaar of brandwonden te voorkomen:

- Parkeer de machine nooit nabij brandgevaarlijke stoffen, zoals op gras of op ander materiaal dat gemakkelijk vlam vat.
- Parkeer de machine op een plek waar voetgangers of kinderen niet gemakkelijk met het hete uitlaatsysteem in aanraking kunnen komen.
- Controleer of het uitlaatsysteem is afgekoeld alvorens onderhoudswerkzaamheden uit te voeren.
- Laat de motor niet langer dan enkele minuten stationair draaien. Lang stationair draaien kan leiden tot oververhitting.

DCA10701

## LET OP

Gebruik uitsluitend loodvrije benzine. Bij gebruik van loodhoudende benzine

# FUNCTIES VAN INSTRUMENTEN EN BEDIENINGEN

zal onherstelbare schade worden toegebracht aan de uitlaatkatalysator.

DAU13970

## Zadel

### Verwijderen van het zadel

Verwijder de bouten en neem dan het zadel los.

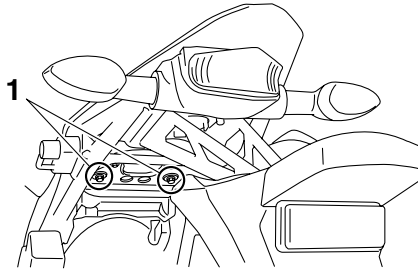

1. Bout

### Aanbrengen van het zadel

1. Steek het uitsteeksel aan de voorzijde van het zadel in de zadelbevestiging, zoals getoond in de afbeelding.

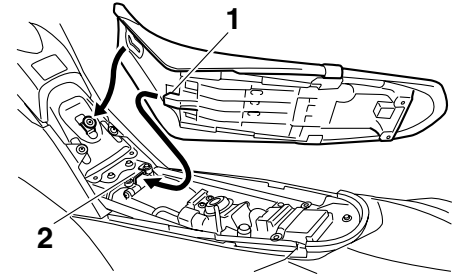

1. Uitsteeksel
2. Zadelbevestiging

2. Plaats het zadel in de oorspronkelijke positie en draai dan de bouten vast.

### OPMERKING

Controleer of het zadel stevig is vergrendeld alvorens te gaan rijden.

# FUNCTIES VAN INSTRUMENTEN EN BEDIENINGEN

## Helmbevestiging

DAU14282

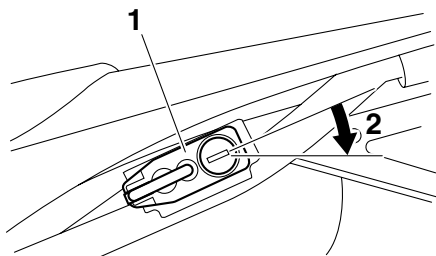

1. Helmbevestiging
2. Openen.

Steek om de helmbevestiging te openen de sleutel in het slot en draai deze dan zoals afgebeeld.

Vergrendel de helmbevestiging door deze in de oorspronkelijke positie te plaatsen en dan de sleutel uit te nemen. **WAARSCHUWING!** Ga nooit rijden met een helm vastgemaakt aan de helmbevestiging, aangezien de helm objecten kan raken met mogelijk verlies van de controle over de machine en een ongeval tot gevolg.<sub>[DWA10161]</sub>

## Voorvork afstellen

DAU45201

DWA10180

### **WAARSCHUWING**

Geef beide vorkpoten steeds dezelfde afstelling, anders kan slecht weggedrag en verminderde rijstabiliteit het gevolg zijn.

Deze voorvork is voorzien van stelschroeven voor uitgaande demping en stelschroeven voor ingaande demping.

DCA10101

### **LET OP**

**Probeer nooit voorbij de maximum- of minimuminstellingen te draaien om schade aan het mechanisme te voorkomen.**

## Uitgaande demping

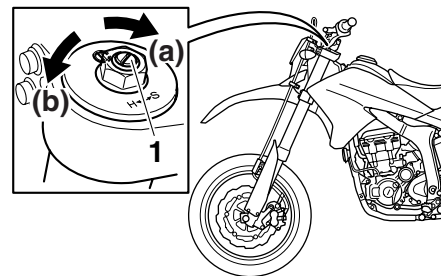

1. Stelschroef voor uitveerdemping

Draai om de uitgaande demping te verhogen en zo de vering stugger te maken de stelschroef op beide vorkpoten in de richting (a). Draai om de uitgaande demping te verlagen en zo de vering zachter te maken de stelschroef op beide vorkpoten in de richting (b).

### **Afstelling uitgaande demping:**

Minimum (zacht):

24 klik(ken) in de richting (b)\*

Standaard:

10 klik(ken) in de richting (b)\*

Maximum (hard):

1 klik(ken) in de richting (b)\*

\* Met de stelschroef volledig gedraaid in de richting (a)

# FUNCTIES VAN INSTRUMENTEN EN BEDIENINGEN

## Ingaande demping

1. Verwijder de rubber dop door hem uit de voorvorkpot te trekken.

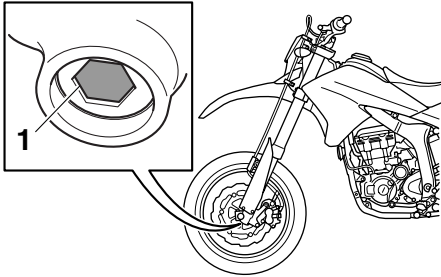

1. Rubber dop

2. Draai om de ingaande demping te verhogen en zo de vering stugger te maken de stelschroef op beide vorkpoten in de richting (a). Draai om de ingaande demping te verlagen en zo de vering zachter te maken de stelschroef op beide vorkpoten in de richting (b).

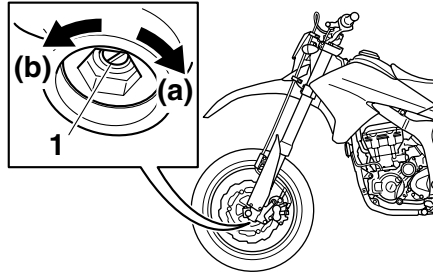

1. Stelschroef voor inveerdemping

### Afstelling ingaande demping:

Minimum (zacht):

20 klik(ken) in de richting (b)\*

Standaard:

10 klik(ken) in de richting (b)\*

Maximum (hard):

1 klik(ken) in de richting (b)\*

\* Met de stelschroef volledig gedraaid in de richting (a)

3. Breng de rubber dop aan.

## OPMERKING

Door geringe productie-afwijkingen zal het totaal aantal klikken van een instelmechanisme voor veerdemping niet altijd exact met bovenstaande specificaties overeenkomen; het werkelijke aantal klikken vormt echter wel altijd het complete afstelbereik. Voor een precieze afstelling is het aan te ra-

den het aantal klikken van elk veerdempingsinstelmechanisme te controleren en de specificaties dienovereenkomstig aan te passen.

## Voorvork ontlichten

DAU14791

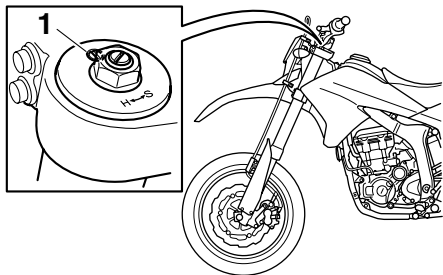

1. Ontluchtingsschroef

### WAARSCHUWING

DWA10200

**Ontlucht altijd beide vorkpoten, want anders kan dat slecht weggedrag en verminderde rijstabiliteit tot gevolg hebben.**

Als u de machine in zeer zware omstandigheden gebruikt, zullen de temperatuur en druk van de lucht in de voorvork stijgen. Daardoor zal de veervoorspanning stijgen en de voorwiellophanging verharden. Ontlucht de voorvork in dat geval als volgt.

1. Breng het voorwiel los van de grond door een geschikte standaard onder het motorblok te plaatsen.

## OPMERKING

Tijdens het ontlichten van de voorvork mag er geen gewicht op de voorzijde van de machine rusten.

2. Verwijder de ontluchtingsschroeven en laat alle lucht uit beide vorkpoten ontsnappen.
3. Bevestig de ontluchtingsschroeven weer.

## Schokdemperunit afstellen

DAU45262

Deze schokdemperunit is uitgerust met een stelring voor veervoorspanning, een stelwiel voor uitgaande demping en een stelschroef voor ingaande demping.

DCA10101

### LET OP

**Probeer nooit voorbij de maximum- of minimuminstellingen te draaien om schade aan het mechanisme te voorkomen.**

## Veervoorspanning

De veervoorspanning moet worden ingesteld door een Yamaha-dealer, omdat hier toe speciaal gereedschap en technisch vakmanschap vereist zijn. De voorgeschreven instellingen kunt u in de lijst hieronder vinden.

De afstelling voor veervoorspanning wordt gecontroleerd door de afstand A te meten, zoals getoond in de afbeelding. Hoe korter de afstand A, hoe hoger de veervoorspanning; hoe langer de afstand A, hoe lager de veervoorspanning.

# FUNCTIES VAN INSTRUMENTEN EN BEDIENINGEN

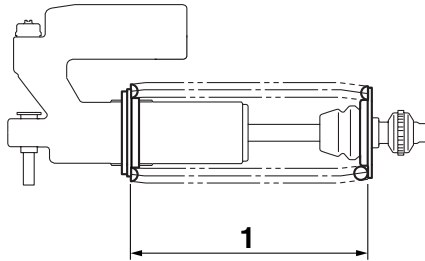

1. Afstand A

## **Veervoorspanning:**

Minimum (zacht):

Afstand A = 216 mm (8.50 in)

Standaard:

Afstand A = 211.5 mm (8.33 in)

Maximum (hard):

Afstand A = 206 mm (8.11 in)

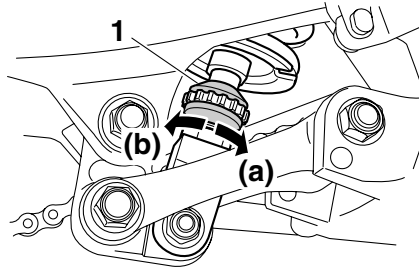

1. Stelwiel voor uitveerdemping

## **Afstelling uitgaande demping:**

Minimum (zacht):

25 klik(ken) in de richting (b)\*

Standaard:

13 klik(ken) in de richting (b)\*

Maximum (hard):

3 klik(ken) in de richting (b)\*

\* Met het stelwiel volledig gedraaid in de richting (a)

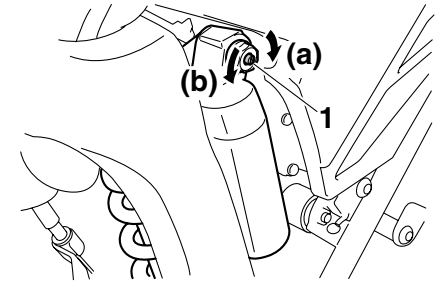

1. Stelschroef voor inveerdemping

## **Afstelling ingaande demping:**

Minimum (zacht):

12 klik(ken) in de richting (b)\*

Standaard:

7 klik(ken) in de richting (b)\*

Maximum (hard):

1 klik(ken) in de richting (b)\*

\* Met de stelschroef volledig gedraaid in de richting (a)

## **Uitgaande demping**

Draai om de uitgaande demping te verhogen en zo de vering stugger te maken het stelwiel in de richting (a). Draai om de uitgaande demping te verlagen en zo de vering zachter te maken het stelwiel in de richting (b).

## **Ingaande demping**

Draai om de ingaande demping te verhogen en zo de vering stugger te maken de stelschroef in de richting (a). Draai om de ingaande demping te verlagen en zo de vering zachter te maken de stelschroef in de richting (b).

## **OPMERKING**

Om een nauwkeurige afstelling te bereiken, is het raadzaam om het aantal klikken of slagen te tellen waarmee elk afstelmechanisme van de demping wordt verdraaid. Het kan voorkomen dat dit afstelbereik vanwege kleine productiever verschillen niet exact overeenkomt met de opgegeven specificaties.

DWA10221

## WAARSCHUWING

Deze schokdemperunit is gevuld met stikstofgas onder hoge druk. Lees de onderstaande informatie zorgvuldig door alvorens werkzaamheden uit te voeren aan de schokdemperunit.

- Probeer de gascilinder niet te openen en blijf er verder vanaf.
- Stel de schokdemperunit niet bloot aan open vuur of een andere hittebron. Hierdoor kan de gasdruk zo hoog oplopen dat de unit explodeert.
- Voorkom vervorming of beschadiging van de cilinder. Schade aan de cilinder zal resulteren in slechte dempingsprestaties.
- Werp een beschadigde of versleten schokdemperunit niet zelf weg. Breng de schokdemperunit voor elk onderhoud naar een Yamaha-dealer.

DAU41940

## EXUP-systeem

Dit model is uitgerust met het Yamaha EXUP-systeem (regelsysteem voor uitlaatdruk). Dit systeem verhoogt het motorvermogen door een klep die de diameter van de uitlaatpijp reguleert. De stand van de EXUP-klep wordt door een computergestuurde servomotor constant aangepast overeenkomstig het motortoerental.

DCA15610

## LET OP

Het EXUP-systeem werd afgesteld en uitgebreid getest op de Yamaha fabriek. Als deze afstellingen worden gewijzigd zonder dat voldoende technische kennis aanwezig is, kan de werking van de motor achteruitgaan of wordt de motor beschadigd.

DAU15301

## Zijstandaard

De zijstandaard bevindt zich aan de linkerzijde van het frame. Trek of druk de zijstandaard met uw voet omhoog of omlaag terwijl u de machine rechtop houdt.

## OPMERKING

De ingebouwde sperschakelaar voor de zijstandaard maakt deel uit van het startspersysteem, dat in bepaalde situaties de werking van het ontstekingssysteem blokkeert. (Zie hierna voor een nadere uitleg over het startspersysteem.)

DWA10240

## WAARSCHUWING

Met de machine mag nooit worden gereden terwijl de zijstandaard omlaag staat of niet behoorlijk kan worden opgetrokken (of niet omhoog blijft), anders kan de zijstandaard de grond raken en zo de bestuurder afleiden, waardoor de machine mogelijk onbestuurbaar wordt. Het Yamaha startspersysteem is ontworpen om de bestuurder te helpen bij zijn verantwoordelijkheid de zijstandaard op te trekken alvorens weg te rijden. Controleer dit systeem daarom regelmatig zoals hierna beschreven en laat het repareren door een Yamaha dealer als de werking niet naar behoren is.



## Startspersysteem

Het startspersysteem (waarvan de zijstandaardschakelaar, de koppelingshendel-schakelaar en de vrijstandschakelaar deel uitmaken) heeft de volgende functies.

- Het verhindert starten wanneer de versnellingsbak in een versnelling is geschakeld en de zijstandaard is opgeklapt, terwijl de koppelingshendel niet is ingetrokken.
- Het verhindert starten wanneer de versnellingsbak in een versnelling is geschakeld en de koppelingshendel is ingetrokken, terwijl de zijstandaard nog omlaag staat.
- Het schakelt een draaiende motor uit wanneer de versnellingsbak in een versnelling staat en de zijstandaard omlaag wordt bewogen.

Controleer de werking van het startspersysteem regelmatig volgens de onderstaande procedure.

# FUNCTIES VAN INSTRUMENTEN EN BEDIENINGEN

3

Met de motor uit:  
1. Beweeg de zijstandaard omlaag.  
2. De motorstopknop moet in de stand “○” staan.  
3. Draai de sleutel naar aan.  
4. Schakel de versnellingsbak in de vrijstand.  
5. Druk op de startknop.  
**Start de motor?**

JA

NEE

Met de motor nog aan:  
6. Beweeg de zijstandaard omhoog.  
7. Knijp de koppelingshendel in en houd deze vast.  
8. Schakel de versnellingsbak in een versnellingsstand.  
9. Beweeg de zijstandaard omlaag.  
**Slaat de motor af?**

JA

NEE

Als de motor is afgeslagen:  
10. Beweeg de zijstandaard omhoog.  
11. Knijp de koppelingshendel in en houd deze vast.  
12. Druk op de startknop.  
**Start de motor?**

JA

NEE

Het systeem is in orde. **De motorfiets mag worden gebruikt.**

## WAARSCHUWING

Als zich een storing voordoet, vraag dan alvorens te gaan rijden een Yamaha dealer het systeem te controleren.

De vrijstandschakelaar werkt mogelijk niet goed.  
**Rijd niet met de motorfiets** voordat deze is nagekeken door een Yamaha dealer.

De zijstandaardschakelaar werkt mogelijk niet goed.  
**Rijd niet met de motorfiets** voordat deze is nagekeken door een Yamaha dealer.

De koppelingsschakelaar werkt mogelijk niet goed.  
**Rijd niet met de motorfiets** voordat deze is nagekeken door een Yamaha dealer.

# VOOR UW VEILIGHEID – CONTROLES VOOR HET RIJDEN

DAU15596

Inspecteer uw machine voor elk gebruik om te waarborgen dat deze in een veilige werkende staat is. Volg altijd de schema's en procedures voor inspectie en onderhoud in de gebruikershandleiding.

DWA11151

## WAARSCHUWING

**Onvoldoende inspectie of onderhoud van de machine vergroot het risico op ongeval of schade. Rijd niet met de machine als u een probleem hebt gevonden. Als een probleem niet kan worden opgelost via de procedures in deze handleiding, laat de machine dan nazien door een Yamaha dealer.**

Controleer voor het gebruik van deze machine de volgende punten:

| ITEM          | CONTROLES   | PAGINA |
|---------------|---|--------|
| Brandstof     | <ul style="list-style-type: none"><li>• Controleer het brandstofniveau in de brandstoftank.</li><li>• Vul indien nodig brandstof bij.</li><li>• Controleer de brandstofleiding op lekkage.</li></ul>  | 3-11   |
| Motorolie     | <ul style="list-style-type: none"><li>• Controleer het olieniveau in de motor.</li><li>• Vul indien nodig het aanbevolen type olie bij tot aan het voorgeschreven niveau.</li><li>• Controleer de machine op olie lekkage.</li></ul>                  | 6-10   |
| Koelvloeistof | <ul style="list-style-type: none"><li>• Controleer het koelvloeistofniveau in het reservoir.</li><li>• Vul indien nodig de aanbevolen koelvloeistof bij tot aan het voorgeschreven niveau.</li><li>• Controleer het koelsysteem op lekkage.</li></ul> | 6-13   |

# VOOR UW VEILIGHEID – CONTROLES VOOR HET RIJDEN

| ITEM             | CONTROLES   | PAGINA           |
|------------------|---|------------------|
| Voorrem          | <ul style="list-style-type: none"><li>• Controleer de werking.</li><li>• Als de koppeling zacht of sponzig aanvoelt, vraag dan een Yamaha dealer het hydraulisch systeem te ontluchten.</li><li>• Controleer de vrije slag van de koppelingshendel.</li><li>• Stel indien nodig bij.</li><li>• Controleer de remblokken op slijtage.</li><li>• Vervang indien nodig.</li><li>• Controleer het vloeistofniveau in het reservoir.</li><li>• Vul indien nodig het aanbevolen type remvloeistof bij tot aan het voorgeschreven niveau.</li><li>• Controleer het hydraulisch systeem op lekkage.</li></ul> | 6-22, 6-23, 6-24 |
| Achterrem        | <ul style="list-style-type: none"><li>• Controleer de werking.</li><li>• Als de koppeling zacht of sponzig aanvoelt, vraag dan een Yamaha dealer het hydraulisch systeem te ontluchten.</li><li>• Controleer de remblokken op slijtage.</li><li>• Vervang indien nodig.</li><li>• Controleer het vloeistofniveau in het reservoir.</li><li>• Vul indien nodig het aanbevolen type remvloeistof bij tot aan het voorgeschreven niveau.</li><li>• Controleer het hydraulisch systeem op lekkage.</li></ul>  | 6-23, 6-24       |
| Koppeling        | <ul style="list-style-type: none"><li>• Controleer de werking.</li><li>• Smeer indien nodig de kabel.</li><li>• Controleer de vrije slag van de koppelingshendel.</li><li>• Stel indien nodig bij.</li></ul>  | 6-21             |
| Gasgreep         | <ul style="list-style-type: none"><li>• Controleer of de werking soepel is.</li><li>• Controleer de vrije slag van de kabel.</li><li>• Vraag indien nodig de Yamaha dealer om de vrije slag van de kabel af te stellen, en de kabel en het kabelhuis te smeren.</li></ul>   | 6-18, 6-27       |
| Bedieningskabels | <ul style="list-style-type: none"><li>• Controleer of de werking soepel is.</li><li>• Smeer indien nodig.</li></ul>   | 6-27             |

# VOOR UW VEILIGHEID – CONTROLES VOOR HET RIJDEN

| ITEM   | CONTROLES   | PAGINA     |
|--|---|------------|
| <b>Aandrijfketting</b>   | <ul style="list-style-type: none"><li>• Controleer of de ketting correct is aangespannen.</li><li>• Stel indien nodig bij.</li><li>• Controleer de conditie van de ketting.</li><li>• Smeer indien nodig.</li></ul> | 6-25, 6-26 |
| <b>Wielen en banden</b>  | <ul style="list-style-type: none"><li>• Controleer op schade.</li><li>• Controleer de conditie van de band en de profieldiepte.</li><li>• Controleer de bandspanning.</li><li>• Corrigeer indien nodig.</li></ul>   | 6-19, 6-21 |
| <b>Schakelpedaal</b>   | <ul style="list-style-type: none"><li>• Controleer of de werking soepel is.</li><li>• Corrigeer indien nodig.</li></ul>   | —          |
| <b>Rempedaal</b>   | <ul style="list-style-type: none"><li>• Controleer of de werking soepel is.</li><li>• Smeer indien nodig het pedaalscharnierpunt.</li></ul>   | 6-28       |
| <b>Rem- en koppelingshendels</b>                                     | <ul style="list-style-type: none"><li>• Controleer of de werking soepel is.</li><li>• Smeer indien nodig de hendelscharnierpunten.</li></ul>  | 6-27       |
| <b>Zijstandaard</b>  | <ul style="list-style-type: none"><li>• Controleer of de werking soepel is.</li><li>• Smeer indien nodig het scharnierpunt.</li></ul>   | 6-28       |
| <b>Framebevestigingen</b>  | <ul style="list-style-type: none"><li>• Controleer of alle moeren, bouten en schroeven stevig zijn vastgezet.</li><li>• Zet indien nodig vast.</li></ul>  | —          |
| <b>Instrumenten, verlichting, signaleringssysteem en schakelaars</b> | <ul style="list-style-type: none"><li>• Controleer de werking.</li><li>• Corrigeer indien nodig.</li></ul>  | —          |
| <b>Zijstandaardschakelaar</b>  | <ul style="list-style-type: none"><li>• Controleer de werking van het startpersysteem.</li><li>• Als het systeem niet correct werkt, vraag dan een Yamaha dealer de machine te controleren.</li></ul>               | 3-18       |

Lees de gebruikershandleiding zorgvuldig door om u vertrouwd te maken met alle bedieningselementen. Als u de werking van een functie of bedieningselement niet begrijpt, vraag dan uw Yamaha dealer om uitleg.

DWA10271

## WAARSCHUWING

**Een onvoldoende vertrouwdheid met de bedieningselementen kan leiden tot verlies van de controle, met mogelijk een ongeval of letsel tot gevolg.**

5

## OPMERKING

Dit model is uitgerust met:

- een hellingshoeksensor, waarbij de motor afslaat bij kanteling. In dat geval wordt op het multifunctionele display foutcode 30 weergegeven, maar dit betreft geen storing. Draai de sleutel naar "OFF" en vervolgens naar "ON" om de foutcode te wissen. Als u dat niet doet zal de motor niet starten, ondanks dat de motor wordt aangezwen- geld als u op de startknop drukt.
- een automatische motorstop. De motor stopt automatisch als deze 20 minuten stationair draait. In dat geval wordt op het multifunctionele display foutcode 70 weergegeven, maar dit betreft geen storing. Druk op de startschakelaar om de foutcode te wissen en de motor opnieuw te starten.

## Starten van de motor

Door het startspersysteem is starten alleen mogelijk als aan een van de volgende voorwaarden is voldaan:

- De versnellingsbak staat in de vrijstand.
- De versnellingsbak staat in een versnelling geschakeld terwijl de koppelingshendel is ingetrokken en de zijstandaard is opgeklapt.

Zie pagina 3-19 voor meer informatie.

1. Draai de contactsleutel naar "ON" en controleer of de noodstop-schakelaar op "○" is gezet.

De volgende waarschuwing-lampjes moeten enkele seconden oplichten en dan uitgaan.

- Waarschuwing-lampje brandstofniveau
- Waarschuwing-lampje koelvloeistof-temperatuur
- Waarschuwing-lampje motorstoring

DCA15482

## LET OP

**Als een waarschuwing-lampje niet dooft, zie dan pagina 3-2 voor een controle van circuit van het betreffende lampje.**

2. Schakel de versnellingsbak in de vrijstand. (Zie pagina 5-2.) Het vrijstand-

controlelampje moet gaan branden. Als dit niet gebeurt, vraag dan een Yamaha dealer het elektrische circuit na te kijken.

3. Start de motor door de startknop in te drukken. **LET OP:** Trek voor een maximale levensduur van de motor nooit hard op als de motor koud is!<sup>[DCA11041]</sup>

Als de motor niet wil starten, laat dan de startknop los, wacht een paar seconden en probeer het dan opnieuw. Iedere startpoging moet zo kort mogelijk duren om de accu te sparen. Laat de startmotor nooit langer dan tien seconden achtereen draaien.

## Schakelen

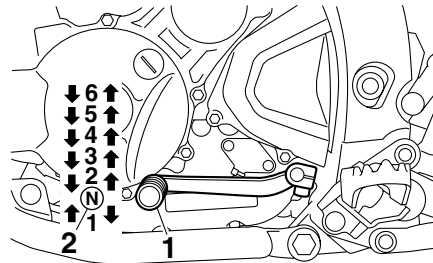

1. Schakelpedaal
2. Vrijstand

Door de versnellingen te schakelen kunt u het beschikbare motorvermogen doseren bij het wegrijden, optrekken, tegen een helling oprijden etc.

De schakelstanden worden getoond in de afbeelding.

## OPMERKING

Om de versnellingsbak in de vrijstand te schakelen wordt het schakelpedaal enkele malen ingetrapt totdat het einde van de slag bereikt is, waarna het pedaal iets wordt opgetrokken.

DAU16671

DCA10261

## LET OP

- Rijd niet lange tijd met afgezette motor, ook niet met de versnellingsbak in de vrijstand, en sleep de motorfiets niet over lange afstanden. De versnellingsbak wordt alleen afdoende gesmeerd terwijl de motor draait. Door onvoldoende smering kan de versnellingsbak worden beschadigd.
- Gebruik altijd de koppeling om de versnellingsbak te schakelen om zo schade aan de motor, de versnellingsbak en de aandrijving te voorkomen; door hun constructie zijn deze niet bestand tegen de schokken die optreden bij belast schakelen.

# GEBRUIK EN BELANGRIJKE RIJ-INFORMATIE

## Tips voor een zuinig brandstofverbruik

Het brandstofverbruik is vooral afhankelijk van uw rijstijl. Hierna volgen enkele tips om het brandstofverbruik te verlagen:

- Schakel snel en soepel door en vermijd hoge toerentallen terwijl u accelereert.
- Geef geen gas tijdens het terugschakelen en voorkom dat de motor onbelast met een hoog toerental draait.
- Laat de motor niet langdurig stationair draaien maar zet hem af (bijvoorbeeld in files, bij stoplichten of bij spoorwegovergangen).

DAU16810

## Inrijperiode

De belangrijkste periode in de levensduur van het motorblok is de tijd tussen 0 en 1600 km (1000 mi). Lees daarom de volgende informatie aandachtig door.

Omdat het motorblok gloednieuw is, mag dit de eerste 1600 km (1000 mi) niet te zwaar worden belast. De verschillende onderdelen van de motor slijten op elkaar in totdat de juiste bedrijfsspelingsen zijn bereikt. Rijd tijdens deze periode nooit langdurig volgas en vermijd ook andere manoeuvres die tot oververhitting van de motor kunnen leiden.

DAU16841

DAU17023

## 1600 km (1000 mi) en verder

De machine kan nu normaal worden gebruikt.

DCA10270

### **LET OP**

**Als tijdens de inrijperiode motorschade optreedt, vraag dan direct een Yamaha dealer de machine te controleren.**

## 0–1000 km (0–600 mi)

Houd de gasgreep niet langdurig voorbij 1/3 opengedraaid. **LET OP: Na 1000 km (600 mi) moet de motorolie worden vervast en moet de oliefilterpatroon of het oliefilterelement worden vervangen.** [DCA11282]

## 1000–1600 km (600–1000 mi)

Houd de gasgreep niet langdurig voorbij 1/2 opengedraaid.



DAU17213

## Parkeren

Zet om te parkeren de motor af en neem dan de sleutel uit het contactslot.

DWA10311

### **WAARSCHUWING**

- De motor en het uitlaatsysteem kunnen zeer heet worden, parkeer dus op een plek waar voetgangers of kinderen niet gemakkelijk met deze onderdelen in aanraking kunnen komen en brandwonden kunnen oplopen.
  - Parkeer nooit op een helling of een zachte ondergrond, hierdoor kan de machine kantelen met mogelijk brandstoflekkage en brand tot gevolg.
  - Parkeer niet nabij gras of andere brandbare materialen die vlam zouden kunnen vatten.
-

DAU17241

Door periodiek inspecties, afstellingen en smerbeurten uit te laten voeren, zorgt u ervoor dat uw machine in zo veilig en efficiënt mogelijke conditie blijft. De eigenaar/bestuurder van de machine is verplicht de optimale veiligheid te waarborgen. Op de volgende pagina's wordt de belangrijkste informatie met betrekking tot inspecties, afstellingen en smerbeurten gegeven.

De intervalperioden vermeld in het periodieke smer- en onderhoudsschema moeten worden beschouwd als een algemene richtlijn onder normale rijcondities. Het is echter mogelijk dat de intervalperioden voor onderhoud moeten worden verkort afhankelijk van het weer, het terrein, de geografische locatie en individueel gebruik.

## **WAARSCHUWING**

**Het niet of onjuist uitvoeren van onderhoud aan de machine vergroot het risico op letsel of overlijden tijdens het uitvoeren van onderhoud of het rijden met de machine. Als u niet bekend bent met voertuigonderhoud, laat het onderhoud dan uitvoeren door uw Yamaha dealer.**

DWA10321

DWA15121

## **WAARSCHUWING**

**Zet voor het uitvoeren van onderhoud de motor af tenzij anders aangegeven.**

- Een draaiende motor heeft bewegende delen die lichaamsdelen of kleding kunnen grijpen en elektrische onderdelen die schokken of brand kunnen veroorzaken.
- Het laten draaien van de motor tijdens het uitvoeren van onderhoud kan leiden tot oogletsel, brandwonden, brand of koolmonoxidevergiftiging, mogelijk met de dood tot gevolg. Zie pagina 1-1 voor meer informatie over koolmonoxide.

DAU35011

## **Boordgereedschapsset**

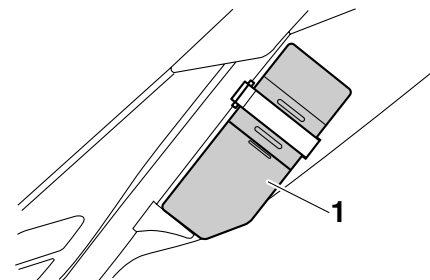

1. Gereedschapskist

De boordgereedschapsset bevindt zich in het gereedschapkastje.

De onderhoudsinformatie in deze handleiding en het gereedschap in de boordgereedschapsset zijn bedoeld om u te ondersteunen bij het uitvoeren van preventief onderhoud en kleinere reparaties. Voor de correcte uitvoering van bepaalde onderhoudswerkzaamheden kan echter het gebruik van extra gereedschap zoals een momentsleutel vereist zijn.

## **OPMERKING**

Laat een Yamaha dealer onderhoud verrichten als u niet beschikt over het gereedschap of de ervaring die voor bepaalde werkzaamheden vereist zijn.

# PERIODIEK ONDERHOUD EN AFSTELLINGEN

DAU46860

## OPMERKING

- De jaarlijkse controles horen eenmaal per jaar te worden uitgevoerd, behalve wanneer in plaats daarvan een onderhoudsbeurt op kilometerbasis of, voor Groot-Brittannië, op mijlbasis wordt verricht.
- Herhaal de onderhoudsintervallen vanaf 50000 km (30000 mi), beginnend vanaf 10000 km (6000 mi).
- Werkzaamheden gemarkeerd met een asterisk horen te worden uitgevoerd door een Yamaha dealer, omdat hiertoe speciaal gereedschap, technische gegevens en vakmanschap vereist zijn.

DAU46910

## Periodiek onderhoudsschema voor het uitstootcontrolesysteem

| NR. | ITEM                 | CONTROLE OF ONDERHOUDSBEURT  | KILOMETERSTAND           |                    |                     |                     |                     | JAARLIJKSE CONTROLE |
|-----|----------------------|--|--------------------------|--------------------|---------------------|---------------------|---------------------|---------------------|
|     |                      |  | 1000 km (600 mi)         | 10000 km (6000 mi) | 20000 km (12000 mi) | 30000 km (18000 mi) | 40000 km (24000 mi) |                     |
| 1   | * Brandstofleiding   | <ul style="list-style-type: none"> <li>Controleer de brandstofslangen op scheurtjes of beschadigingen.</li> </ul>  |                          | √                  | √                   | √                   | √                   | √                   |
| 2   | * Bougie             | <ul style="list-style-type: none"> <li>Controleer de conditie.</li> <li>Reinigen en elektrodenafstand afstellen.</li> </ul>  |                          | √                  |                     | √                   |                     |                     |
|     |                      | <ul style="list-style-type: none"> <li>Vervangen.</li> </ul>   |                          |                    | √                   |                     | √                   |                     |
| 3   | * Ventielen          | <ul style="list-style-type: none"> <li>Controleer de klepspeling.</li> <li>Afstellen.</li> </ul>   | Elke 40000 km (24000 mi) |                    |                     |                     |                     |                     |
| 4   | * Luchtinlaatsysteem | <ul style="list-style-type: none"> <li>Controleer de luchtafsluitklep, de membraanklep en de slang op beschadiging.</li> <li>Vervang beschadigde onderdelen indien nodig.</li> </ul> |                          | √                  | √                   | √                   | √                   | √                   |

# PERIODIEK ONDERHOUD EN AFSTELLINGEN

DAU1770B

## Algemeen smeer- en onderhoudsschema

| NR. | ITEM               | CONTROLE OF ONDERHOUDSBEURT  | KILOMETERSTAND                       |                    |                     |                     |                     | JAARLIJKSE CONTROLE |
|-----|--------------------|--|--------------------------------------|--------------------|---------------------|---------------------|---------------------|---------------------|
|     |                    |  | 1000 km (600 mi)                     | 10000 km (6000 mi) | 20000 km (12000 mi) | 30000 km (18000 mi) | 40000 km (24000 mi) |                     |
| 1   | Luchtfilterelement | • Reinigen.  |                                      | √                  |                     | √                   |                     |                     |
|     |                    | • Vervangen.   |                                      |                    | √                   |                     | √                   |                     |
| 2   | Koppeling          | <ul style="list-style-type: none"> <li>• Controleer de werking.</li> <li>• Afstellen.</li> </ul>   | √                                    | √                  | √                   | √                   | √                   |                     |
| 3   | * Voorrem          | <ul style="list-style-type: none"> <li>• Controleer de werking en het vloeistofniveau en controleer de machine op vloeistoflekkage.</li> <li>• Stel de vrije slag van de remhendel af.</li> </ul>        | √                                    | √                  | √                   | √                   | √                   | √                   |
|     |                    | • Vervang de remblokken.   | Wanneer de slijtagelimiet is bereikt |                    |                     |                     |                     |                     |
| 4   | * Achterrem        | <ul style="list-style-type: none"> <li>• Controleer de werking en het vloeistofniveau en controleer de machine op vloeistoflekkage.</li> </ul>   | √                                    | √                  | √                   | √                   | √                   | √                   |
|     |                    | • Vervang de remblokken.   | Wanneer de slijtagelimiet is bereikt |                    |                     |                     |                     |                     |
| 5   | * Remslangen       | <ul style="list-style-type: none"> <li>• Controleer op scheurtjes en beschadigingen.</li> </ul>  |                                      | √                  | √                   | √                   | √                   | √                   |
|     |                    | • Vervangen.   | Elke 4 jaar                          |                    |                     |                     |                     |                     |
| 6   | * Wielen           | <ul style="list-style-type: none"> <li>• Controleer de speling en de spaakspanning en controleer op beschadigingen.</li> <li>• Trek indien nodig de spaken aan.</li> </ul>                               |                                      | √                  | √                   | √                   | √                   |                     |
| 7   | * Banden           | <ul style="list-style-type: none"> <li>• Controleer op slijtage en beschadigingen.</li> <li>• Vervang indien nodig.</li> <li>• Controleer de bandspanning.</li> <li>• Corrigeer indien nodig.</li> </ul> |                                      | √                  | √                   | √                   | √                   | √                   |

# PERIODIEK ONDERHOUD EN AFSTELLINGEN

| NR. | ITEM                                    | CONTROLE OF ONDERHOUDSBEURT   | KILOMETERSTAND  |                    |                     |                     |                     | JAARLIJKSE CONTROLE |
|-----|---|---|---|--------------------|---------------------|---------------------|---------------------|---------------------|
|     |   |   | 1000 km (600 mi)  | 10000 km (6000 mi) | 20000 km (12000 mi) | 30000 km (18000 mi) | 40000 km (24000 mi) |                     |
| 8   | * <b>Wiellagers</b>                     | <ul style="list-style-type: none"> <li>Controleer op speling of beschadigingen.</li> </ul>  |   | √                  | √                   | √                   | √                   |                     |
| 9   | * <b>Achterbrug</b>                     | <ul style="list-style-type: none"> <li>Controleer op een correcte werking en overmatige speling.</li> </ul>   |   | √                  | √                   | √                   | √                   |                     |
| 10  | <b>Aandrijfketting</b>                  | <ul style="list-style-type: none"> <li>Controleer de spanning, uitlijning en conditie van de aandrijfketting.</li> <li>Stel de ketting af en smeer deze grondig met een speciale smering voor o-ringkettingen.</li> </ul> | Elke 500 km (300 mi) en na elke wasbeurt of rit in de regen |                    |                     |                     |                     |                     |
| 11  | * <b>Balhoofdlagers</b>                 | <ul style="list-style-type: none"> <li>Controleer de lagers op speling en oppervlakterutheid.</li> <li>Smeren met lithiumvet.</li> </ul>  | √   | √                  | √                   | √                   | √                   |                     |
| 12  | * <b>Framebevestigingen</b>             | <ul style="list-style-type: none"> <li>Controleer of alle moeren, bouten en schroeven stevig zijn vastgezet.</li> </ul>   |   | √                  | √                   | √                   | √                   | √                   |
| 13  | <b>Scharnieras van remhendel</b>        | <ul style="list-style-type: none"> <li>Smeren met siliconenvet.</li> </ul>  |   | √                  | √                   | √                   | √                   | √                   |
| 14  | <b>Scharnieras van rempedaal</b>        | <ul style="list-style-type: none"> <li>Smeren met lithiumvet.</li> </ul>  |   | √                  | √                   | √                   | √                   | √                   |
| 15  | <b>Scharnieras van koppelingshendel</b> | <ul style="list-style-type: none"> <li>Smeren met lithiumvet.</li> </ul>  |   | √                  | √                   | √                   | √                   | √                   |
| 16  | <b>Zijstandaard</b>                     | <ul style="list-style-type: none"> <li>Controleer de werking.</li> <li>Smeren.</li> </ul>   |   | √                  | √                   | √                   | √                   | √                   |
| 17  | * <b>Zijstandaardschakelaar</b>         | <ul style="list-style-type: none"> <li>Controleer de werking.</li> </ul>  | √   | √                  | √                   | √                   | √                   | √                   |
| 18  | * <b>Voorvork</b>                       | <ul style="list-style-type: none"> <li>Controleer op een correcte werking en oliekkage.</li> </ul>  |   | √                  | √                   | √                   | √                   |                     |
| 19  | * <b>Schokdemperunit</b>                | <ul style="list-style-type: none"> <li>Controleer op een correcte werking en oliekkage.</li> </ul>  |   | √                  | √                   | √                   | √                   |                     |

# PERIODIEK ONDERHOUD EN AFSTELLINGEN

| NR. | ITEM   | CONTROLE OF ONDERHOUDSBEURT   | KILOMETERSTAND   |                        |                     |                     |                     | JAARLIJKE CONTROLE |
|-----|--|---|------------------|------------------------|---------------------|---------------------|---------------------|--------------------|
|     |  |   | 1000 km (600 mi) | 10000 km (6000 mi)     | 20000 km (12000 mi) | 30000 km (18000 mi) | 40000 km (24000 mi) |                    |
| 20  | * Relaisarm achterwielophanging en scharnierpunten verbindingarm | <ul style="list-style-type: none"> <li>Controleer de werking.</li> </ul>  |                  | √                      | √                   | √                   | √                   |                    |
| 21  | Motorolie  | <ul style="list-style-type: none"> <li>Verversen.</li> <li>Controleer het olieniveau en controleer de machine op olielekage.</li> </ul>                                       | √                | Elke 5000 km (3000 mi) |                     |                     |                     | √                  |
| 22  | Oliefilterelement  | <ul style="list-style-type: none"> <li>Vervangen.</li> </ul>  | √                | √                      | √                   | √                   | √                   |                    |
| 23  | * Koelsysteem  | <ul style="list-style-type: none"> <li>Controleer het koelvloeistofniveau en controleer de machine op vloeistoflekkage.</li> </ul>  |                  | √                      | √                   | √                   | √                   | √                  |
|     |  | <ul style="list-style-type: none"> <li>Verversen.</li> </ul>  | Elke 3 jaar      |                        |                     |                     |                     |                    |
| 24  | * EXUP-systeem   | <ul style="list-style-type: none"> <li>Controleer de werking, de vrije slag van de kabel en de positie van de katrol.</li> </ul>  | √                |                        | √                   |                     | √                   |                    |
| 25  | * Voor- en achterrem-schakelaar                                  | <ul style="list-style-type: none"> <li>Controleer de werking.</li> </ul>  | √                | √                      | √                   | √                   | √                   | √                  |
| 26  | Bewegende delen en kabels  | <ul style="list-style-type: none"> <li>Smeren.</li> </ul>   |                  | √                      | √                   | √                   | √                   | √                  |
| 27  | * Gaskabelhuis en gaskabel                                       | <ul style="list-style-type: none"> <li>Controleer de werking en speling.</li> <li>Stel indien nodig de speling af.</li> <li>Smeer het gaskabelhuis en de gaskabel.</li> </ul> |                  | √                      | √                   | √                   | √                   | √                  |
| 28  | * Lampen, richtingaanwijzers en schakelaars                      | <ul style="list-style-type: none"> <li>Controleer de werking.</li> <li>Stel de koplamplichtbundel af.</li> </ul>  | √                | √                      | √                   | √                   | √                   | √                  |

## OPMERKING

---

- Het luchtfilter dient vaker te worden gecontroleerd wanneer u in een extreem vochtige of stoffige omgeving rijdt.
  - Hydraulisch remsysteem
    - Controleer regelmatig het remvloeistofniveau en vul indien nodig bij.
    - Elke twee jaar moeten de inwendige onderdelen van de hoofdremcilinders en de remklauwen worden vervangen en de remvloeistof worden ververs.
    - De remslangen dienen elke vier jaar te worden vervangen, of wanneer deze zijn gescheurd of beschadigd.
-

# PERIODIEK ONDERHOUD EN AFSTELLINGEN

DAU18771

## Panelen verwijderen en aanbrengen

Bij het uitvoeren van sommige onderhoudswerkzaamheden die in dit hoofdstuk worden beschreven, moeten de afgebeelde panelen worden verwijderd. Neem deze paragraaf telkens door om een paneel te verwijderen of aan te brengen.

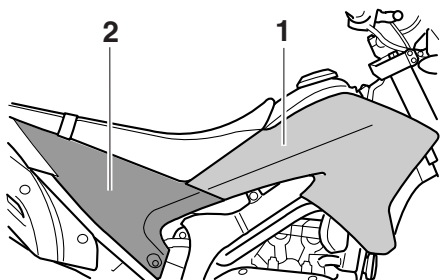

1. Paneel A
2. Paneel B

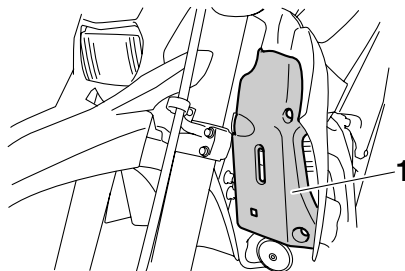

1. Paneel C

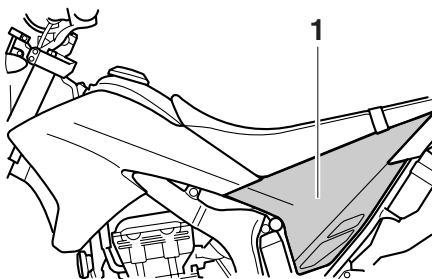

1. Paneel D

DAU45131

## Paneel A

### Verwijderen van het paneel

1. Verwijder het zadel. (Zie pagina 3-13.)

2. Verwijder de bouten en de busjes.

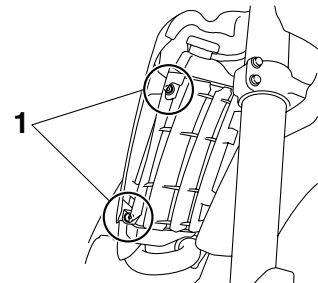

1. Bout

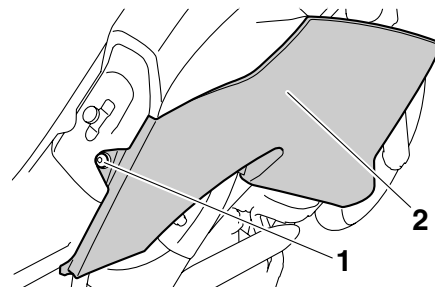

1. Bout
2. Paneel A

3. Trek het voorste paneelgedeelte naar buiten en verwijder dan het paneel door het weg te trekken.



# PERIODIEK ONDERHOUD EN AFSTELLINGEN

## Aanbrengen van het paneel

1. Plaats het paneel in de oorspronkelijke positie en breng dan de busjes en bouten aan.

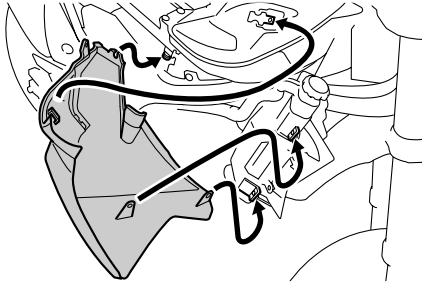

2. Breng het zadel aan.

## **Paneel B**

### Verwijderen van het paneel

1. Verwijder het zadel. (Zie pagina 3-13.)
2. Verwijder de bout en verwijder dan het paneel zoals afgebeeld.

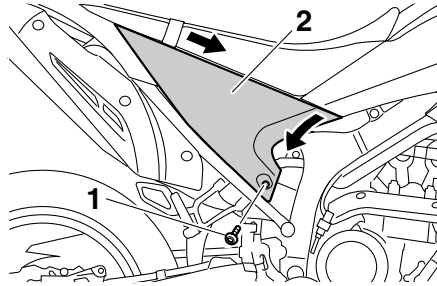

1. Bout
2. Paneel B

### Aanbrengen van het paneel

1. Plaats het paneel in de oorspronkelijke positie en breng dan de bout aan.

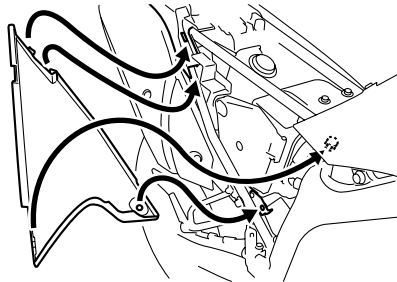

2. Breng het zadel aan.

## **Paneel C**

### Verwijderen van het paneel

1. Verwijder de bouten.

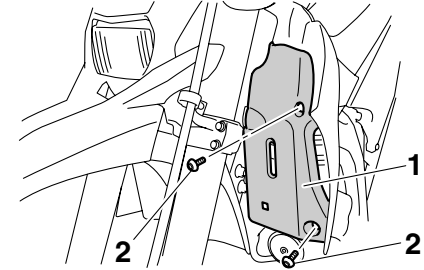

1. Paneel C
2. Bout

2. Til de onderzijde van het paneel iets op en schuif het paneel dan naar voren.

### Aanbrengen van het paneel

- Plaats het paneel in de oorspronkelijke positie en breng dan de bouten aan.

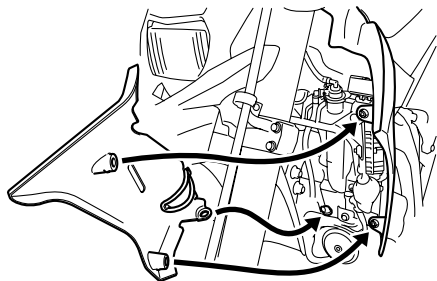

## Paneel D

### Verwijderen van het paneel

1. Verwijder het zadel. (Zie pagina 3-13.)
2. Verwijder de bout en de onderlegging en verwijder dan het paneel zoals afgebeeld.

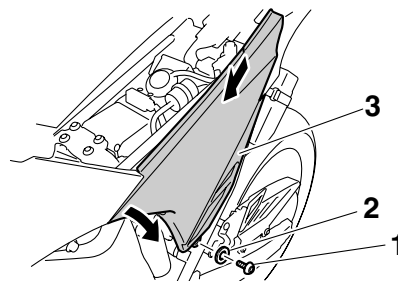

1. Bout
2. Ring
3. Paneel D

### Aanbrengen van het paneel

1. Plaats het paneel in de oorspronkelijke positie en breng dan de onderlegging en de bout aan.

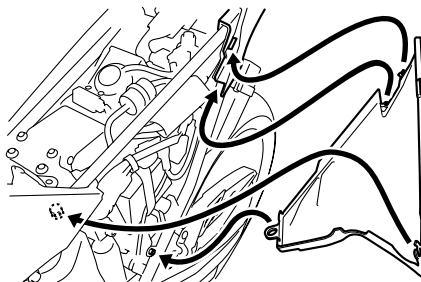

2. Breng het zadel aan.

## Bougie controleren

De bougie is een belangrijk motoronderdeel dat periodiek moet worden gecontroleerd, bij voorkeur door een Yamaha dealer. Omdat bougies door verhitting en neerslag altijd langzaam slijten, moet de bougie worden verwijderd en gecontroleerd op de tijden genoemd in het periodieke smeer- en onderhoudsschema. Bovendien kan aan het uiterlijk van de bougie de conditie van de motor worden afgelezen.

De porseleinen isolator rond de centrale elektrode moet licht tot gemiddeld bruin verkleurd zijn (de ideale kleur als normaal met de machine wordt gereden). Wanneer de bougie een heel andere kleur vertoont, werkt de motor mogelijk niet naar behoren. Probeer dergelijke problemen niet zelf vast te stellen. Laat in plaats daarvan uw machine nakijken door een Yamaha dealer. Vervang de bougie als de elektroden blijken te zijn afgesleten en als overmatige kool-aanslag of andere neerslag gevonden wordt.

**Voorgeschreven bougie:**  
NGK/CR9EK

Voordat een bougie wordt aangebracht moet de elektrodenafstand met een draadvoelmaat worden gemeten; breng indien

nodig de elektrodenafstand op specificatie.

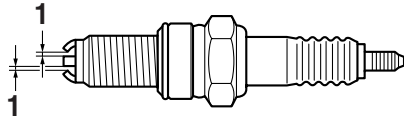

## 1. Elektrodenafstand

### Elektrodenafstand:

0.6–0.7 mm (0.024–0.028 in)

Reinig het oppervlak van de bougiepakking en het pasvlak en verwijder eventueel vuil uit de schroefdraad van de bougie.

### Aanhaalmoment:

Bougie:

13 Nm (1.3 m·kgf, 9.4 ft·lbf)

## OPMERKING

Als geen momentsleutel beschikbaar is, wordt de bougie correct vastgezet door handvast te zetten en dan nog 1/4–1/2 slag verder te draaien. De bougie moet echter zo snel mogelijk naar het juiste aanhaalmoment worden aangedraaid.

DAU45141

## Motorolie en oliefilterelement

Vóór iedere rit moet het motorolieniveau worden gecontroleerd. Verder moet de olie worden vervast en het oliefilterelement worden vervast volgens de intervalperiodes vermeld in het periodieke smeeren- en onderhoudsschema.

## Om het motorolieniveau te controleren

1. Zet de machine op een vlakke ondergrond en houd deze rechtop. Wanneer de machine iets schuin staat, kan het niveau al foutief worden afgelezen.
2. Start de motor, laat deze een paar minuten warmdraaien en zet hem dan af.
3. Wacht een paar minuten tot de olie tot rust is gekomen en controleer dan het olieniveau via het kijkglas rechts onder in het carter.

## OPMERKING

Het motorolieniveau moet tussen de merkstrepen voor minimum- en maximumniveau staan.

# PERIODIEK ONDERHOUD EN AFSTELLINGEN

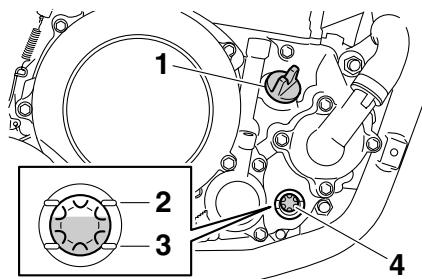

1. Olivuldop
  2. Merkstreep maximumniveau
  3. Merkstreep minimumniveau
  4. Kijkglas olieniveau
4. Als de motorolie beneden de merkstreep voor minimumniveau staat, vul dan voldoende olie, van de aanbevoelen soort, bij tot het correcte niveau.

plug om de olie uit het carter te laten stromen.

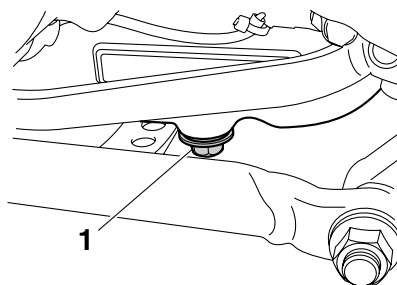

1. Olieaftapplug

## OPMERKING

Controleer of de ring beschadigd is en vervang indien nodig.

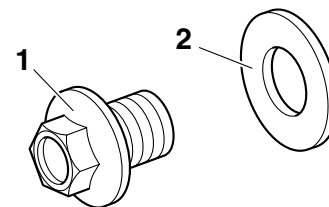

1. Olieaftapplug
2. Ring

## OPMERKING

Sla de stappen 5–7 over als het oliefilterelement niet wordt vervangen.

5. Verwijder het oliefilterdeksel door de bouten te verwijderen.

## Om de motorolie te verversen (met of zonder vervanging van het oliefilterelement)

1. Zet de machine op een vlakke ondergrond.
2. Start de motor, laat deze een paar minuten warmdraaien en zet hem dan af.
3. Zet een olieopvangbak onder de motor om de gebruikte olie op te vangen.
4. Verwijder de olievuldop en de aftap-

# PERIODIEK ONDERHOUD EN AFSTELLINGEN

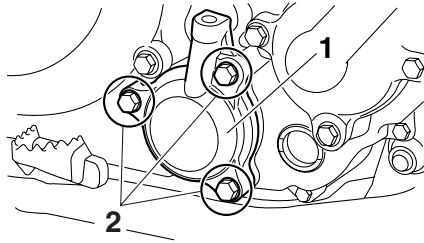

1. Oliefilterdeksel
2. Bevestigingsbout oliefilterdeksel

6. Verwijder en vervang het oliefilterelement en de o-ringen.

## OPMERKING

Zorg dat de o-ringen correct aanliggen.

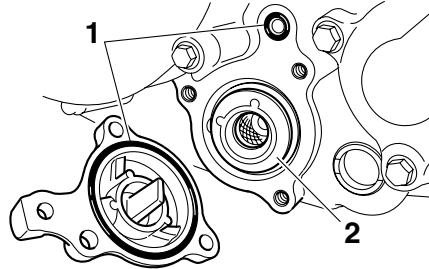

1. O-ring
2. Oliefilterelement

7. Monteer het oliefilterdeksel door de bouten aan te brengen en zet deze dan vast met het voorgeschreven aanhaalmoment.

### Aanhaalmoment:

Bevestigingsbout oliefilterdeksel:  
10 Nm (1.0 m·kgf, 7.2 ft·lbf)

8. Breng de olieaftapplug aan en zet deze dan vast met het voorgeschreven aanhaalmoment.

### Aanhaalmoment:

Olieaftapplug:  
20 Nm (2.0 m·kgf, 14.5 ft·lbf)

9. Vul bij met de voorgeschreven hoe-

veelheid van de aanbevolen motorolie, breng dan de olievuldop aan en zet deze vast.

### Aanbevolen olie:

Zie pagina 8-1.

### Oliehoeveelheid:

Zonder vervanging van het oliefilterelement:

1.30 L (1.37 US qt, 1.14 Imp.qt)

Met vervanging van het oliefilterelement:

1.40 L (1.48 US qt, 1.23 Imp.qt)

## OPMERKING

Veeg enige gemorste olie af nadat de motor en het uitlaatsysteem zijn afgekoeld.

DCA11620

## LET OP

- Om het slippen van de koppeling te voorkomen (de motorolie smeert immers ook de koppeling) mogen geen chemische additieven worden toegevoegd. Gebruik geen oliën met een "CD" dieselspecificatie of oliën met een hogere kwaliteit dan gespecificeerd. Gebruik ook geen oliën met een "ENERGY CONSERVING II" of hogere aanduiding.
- Zorg dat er geen verontreinigingen

# PERIODIEK ONDERHOUD EN AFSTELLINGEN

in het carter terecht komen.

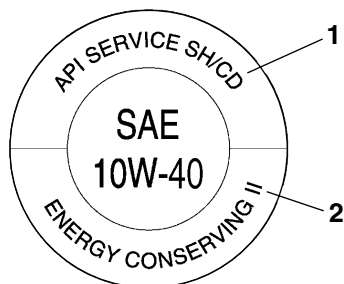

1. "CD" specificatie

2. "ENERGY CONSERVING II"

10. Start de motor, laat deze een paar minuten stationair draaien en controleer daarbij op olie lekkage. Als er sprake is van olie lekkage, zet de motor dan direct af en zoek de oorzaak.
11. Zet de motor af, controleer dan het olieniveau en corrigeer indien nodig.

DCA11230

## LET OP

Controleer na het verversen van de olie de oliedruk zoals hieronder beschreven.

- Verwijder de ontluuchtingsbout.
- Start de motor en houd deze stationair draaiend totdat er olie uitloopt. Als er na één minuut geen olie uitloopt, zet de motor dan direct uit om

te voorkomen dat de motor vastloopt. Als dit zich voordoet, vraag dan een Yamaha-dealer het voertuig te repareren.

- Na het controleren van de oliedruk zet u de ontluuchtingsbout vast met het voorgeschreven aanhaalmoment.

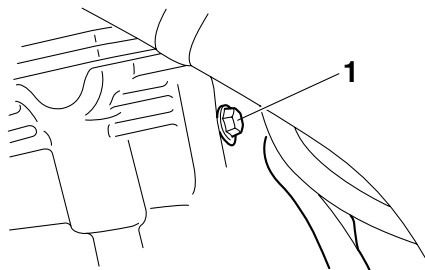

1. Ontluuchtingsplug

**Aanhaalmoment:**  
Ontluuchtingsplug:  
10 Nm (1.0 m·kgf, 7.2 ft·lbf)

DAU20070

## Koelvloeistof

Voor iedere rit moet het koelvloeistofniveau worden gecontroleerd. Ook moet de koelvloeistof worden verversed volgens de intervalperioden vermeld in het periodieke smeer- en onderhoudsschema.

DAU20253

## Controleren van het koelvloeistofniveau

1. Zet de machine op een vlakke ondergrond en houd deze rechtop.

## OPMERKING

- Het koelvloeistofniveau moet worden gecontroleerd terwijl de motor koud is, temperatuurverschillen zijn namelijk van invloed op het niveau.
- Zorg dat de machine rechtop staat bij het controleren van het koelvloeistofniveau. Wanneer de machine iets schuin staat, kan het niveau al foutief worden afgelezen.

2. Controleer het koelvloeistofniveau in het reservoir.

## OPMERKING

Het koelvloeistofniveau moet tussen de merkstrepen voor minimum- en maximumniveau staan.

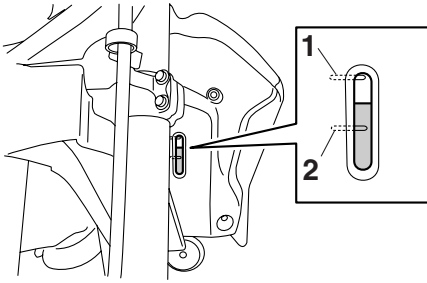

1. Merkstreep maximumniveau
2. Merkstreep minimumniveau

3. Als de koelvloeistof bij of beneden de merkstreep voor minimumniveau staat, verwijder dan paneel C (Zie pagina 6-7.), verwijder de reservoirdop, vul koelvloeistof bij tot de merkstreep voor maximumniveau en breng de reservoirdop en het paneel weer aan. **WAARSCHUWING!** Verwijder alleen de dop van het koelvloeistofreservoir. Probeer nooit om de radiatorvuldop te verwijderen als de motor koud is.<sup>[DWA15161]</sup> **LET OP:** Als er geen koelvloeistof aanwezig is, gebruik dan in plaats daarvan gedistilleerd water of onthard leidingwater. Gebruik geen hard water of zout water, dit is schadelijk voor de motor. Als er in plaats van koel-

vloeistof water is gebruikt, vervang dit dan zo snel mogelijk door koelvloeistof, anders is het systeem niet beschermd tegen vorst en corrosie. Als er water aan de koelvloeistof is toegevoegd, laat dan een Yamaha dealer zo snel mogelijk het anti-vriesgehalte van de koelvloeistof controleren om te voorkomen dat de effectiviteit van de koelvloeistof afneemt.<sup>[DCA10472]</sup>

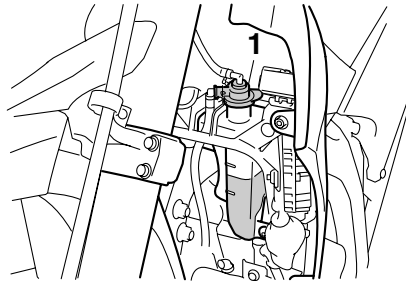

1. Dop koelvloeistofreservoir

**Inhoud koelvloeistofreservoir (tot aan de merkstreep voor maximumniveau):**

0.25 L (0.26 US qt, 0.22 Imp.qt)

## Om de koelvloeistof te verversen

1. Zet de machine op een vlakke ondergrond en laat het motorblok indien nodig afkoelen.
2. Verwijder de panelen A en C. (Zie pagina 6-7.)
3. Schuif een opvangbak onder de motor om de gebruikte koelvloeistof op te vangen.
4. Verwijder de borgbout voor de radiatorvuldop en de vuldop zelf. **WAARSCHUWING!** Probeer nooit om de radiatorvuldop te verwijderen als de motor warm is.<sup>[DWA10381]</sup>

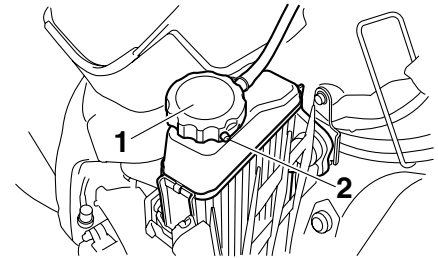

1. Radiatorvuldop
2. Borgbout radiatorvuldop
5. Verwijder het koelvloeistofreservoir door de bouten los te halen.

# PERIODIEK ONDERHOUD EN AFSTELLINGEN

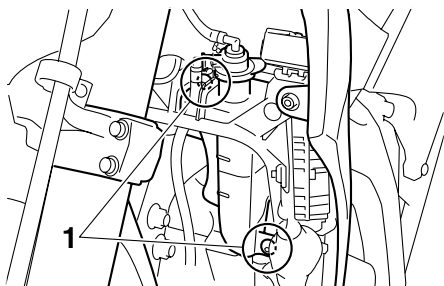

1. Bout

6. Verwijder de dop van het koelvloeistofreservoir.

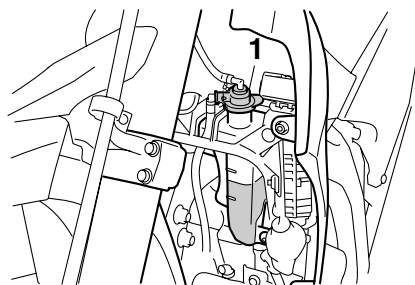

1. Dop koelvloeistofreservoir

7. Tap de koelvloeistof uit het reservoir af door het reservoir om te keren.
8. Monteer het koelvloeistofreservoir door dit in de oorspronkelijke stand te

plaatsen en dan de bouten aan te brengen.

9. Verwijder de aftapplug voor koelvloeistof om het koelsysteem af te tappen.

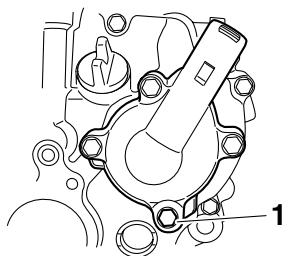

1. Aftapplug koelvloeistof

10. Spoel het koelsysteem nadat alle koelvloeistof is uitgestroomd grondig door met schoon leidingwater.
11. Breng de aftapplug voor koelvloeistof aan en zet deze dan vast met het voorgeschreven aanhaalmoment.

## OPMERKING

Controleer of de ring beschadigd is en vervang indien nodig.

### Aanhaalmoment:

Aftapplug koelvloeistof:  
10 Nm (1.0 m·kgf, 7.2 ft·lbf)

12. Giet de voorgeschreven hoeveelheid van de gespecificeerde koelvloeistof in de koelvloeistofradiator en in het reservoir.

### Mengverhouding antivries/water:

1:1

### Aanbevolen antivries:

Hoogwaardige ethyleenglycol antivries met corrosieremmers voor aluminium motoren

### Hoeveelheid koelvloeistof:

Inhoud radiator (inclusief alle leidingen):

0.90 L (0.95 US qt, 0.79 Imp.qt)

Inhoud koelvloeistofreservoir (tot aan de merkstreep voor maximumniveau):

0.25 L (0.26 US qt, 0.22 Imp.qt)

13. Breng de dop van het koelvloeistofreservoir aan.
14. Breng de radiatorvuldop weer aan.
15. Start de motor, laat hem een paar minuten stationair draaien en zet hem dan uit.
16. Verwijder de radiatorvuldop om het koelvloeistofniveau in de radiator te controleren. Vul indien nodig koelvloeistof bij totdat het niveau bovenin de koelvloeistofradiator staat en breng dan de radiatorvuldop en zijn borgbout aan.



17. Controleer het koelvloeistofniveau in het reservoir. Verwijder indien nodig de dop van het koelvloeistofreservoir, vul koelvloeistof bij tot aan de merkstreep voor maximumniveau en breng dan de dop weer aan.
18. Start de motor en controleer dan of ergens aan de machine lekkage te zien is. Vraag in dat geval een Yamaha dealer het koelsysteem te controleren.
19. Monteer de panelen.

## Reinigen van het luchtfilterelement en de aftapslang

Het luchtfilterelement moet worden gereinigd volgens de intervalperioden vermeld in het periodieke smeer- en onderhoudsschema. Reinig het luchtfilterelement vaker als u in zeer stoffige of vochtige gebieden rijdt. Verder moet de aftapslang van het luchtfilter regelmatig worden gecontroleerd en gereinigd.

### Reinigen van het luchtfilterelement

1. Verwijder het paneel B. (Zie pagina 6-7.)
2. Open het luchtfilterdeksel door de schroef te verwijderen en het deksel naar buiten te trekken zoals afgebeeld.

DAU44322

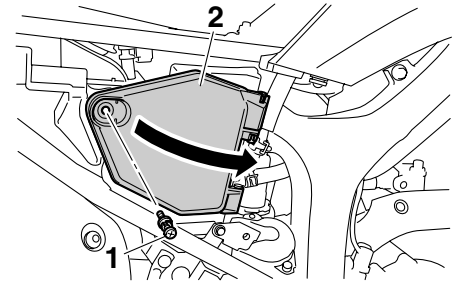

1. Schroef
2. Luchtfilterdeksel

3. Maak de houderklem los en trek dan het luchtfilterelement eruit.

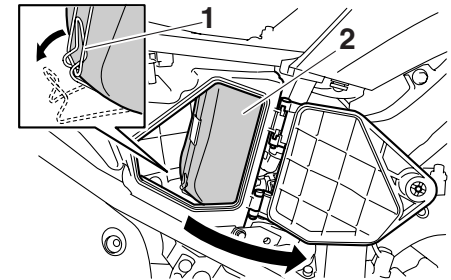

1. Houderklem
2. Luchtfilterelement
4. Haal de filterspons uit de framehouder van het luchtfilterelement, reinig hem

# PERIODIEK ONDERHOUD EN AFSTELLINGEN

in oplosmiddel en wring dan het achtergebleven oplosmiddel uit.

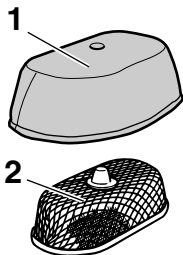

1. Filterspons
2. Framehouder luchtfilterelement

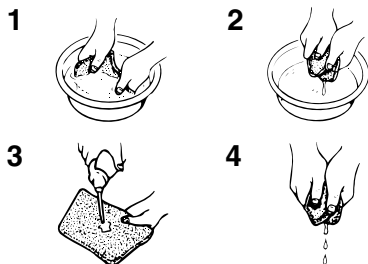

5. Breng olie van de aanbevolen soort aan op het hele oppervlak van de filterspons en wring dan de overtollige olie uit.

## OPMERKING

De filterspons moet nat zijn maar mag niet druipen.

### Aanbevolen olie:

Yamaha olie voor schuimrubberen luchtfilterelementen of een vergelijkbaar product

6. Trek de filterspons over de framehouder van het luchtfilterelement.
7. Steek het luchtfilterelement in het luchtfilterhuis. **LET OP: Zorg ervoor dat het filterelement goed aanligt in het luchtfilterhuis. Laat de motor nooit draaien met het luchtfilterelement uitgenomen, hierdoor kunnen de zuiger(s) en/of cilinder(s) overmatig versleten raken.**[DCA10481]
8. Plaats de houderklem terug in de oorspronkelijke positie.
9. Sluit het luchtfilterdeksel en breng daarna de schroef aan.
10. Monteer het paneel.

## Reinigen van de luchtfilteraftapslang

1. Controleer of zich in de aftapslang aan de onderzijde van het luchtfilterhuis water of vuil heeft verzameld.

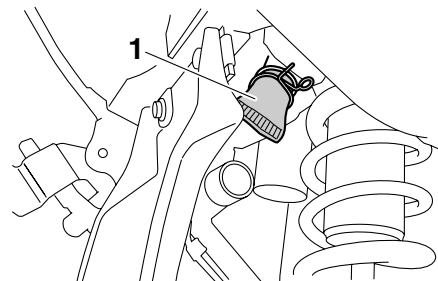

1. Aftapslang luchtfilter
2. Haal de slang los als er vuil of water in zit, reinig hem grondig en breng opnieuw aan.

DAU45322

## Stationair toerental afstellen

Het stationair toerental moet worden nagekeken en indien nodig worden afgesteld.

### OPMERKING

Voor het uitvoeren van deze afstelling is een digitale toerenteller vereist.

1. Plaats de digitale toerenteller op de bobine, die in de bougiekap zit.
2. Controleer het stationair toerental en stel dit indien nodig volgens de specificatie af door de stationairstelschroef te draaien. Draai de schroef in de richting (a) om het stationair toerental te verhogen. Draai de schroef in de richting (b) om het stationair toerental te verlagen.

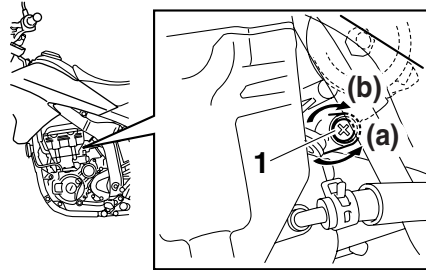

1. Stationair stelschroef

**Stationair toerental:**  
1450–1650 tpm

### OPMERKING

Als het voorgeschreven stationair toerental niet haalbaar is volgens de hierboven beschreven werkwijze, vraag dan een Yamaha dealer de afstelling uit te voeren.

DAU21382

## Controleren van de vrije slag gaskabel

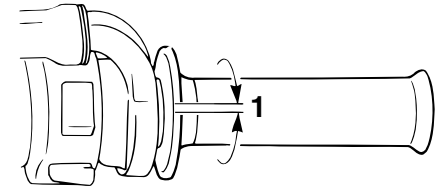

1. Vrije slag gaskabel

De vrije slag van de gaskabel dient 3.0–5.0 mm (0.12–0.20 in) te bedragen bij de gasgreep. Controleer de vrije slag van de gaskabel regelmatig en laat de vrije slag indien nodig afstellen door een Yamaha dealer.

# PERIODIEK ONDERHOUD EN AFSTELLINGEN

## Klebspeling

De klebspeling kan tijdens gebruik gaan afwijken, waardoor de lucht/brandstof-verhouding kan veranderen en/of het motorgeluid toeneemt. Om dit te voorkomen moet de klebspeling door een Yamaha dealer worden afgesteld volgens de inter-valperioden vermeld in het periodieke smeer- en onderhoudsschema.

DAU21401

## Banden

Let ten aanzien van de voorgeschreven banden op het volgende voor een optimale prestatie, levensduur en veilige werking van uw motorfiets.

DAU21641

## Bandenspanning

De bandenspanning moet voor elke rit worden gecontroleerd en indien nodig worden bijgesteld.

DWA10501

### WAARSCHUWING

Rijden met deze machine met een onjuiste bandenspanning kan leiden tot verlies van de controle met mogelijk ernstig letsel of overlijden tot gevolg.

- De bandspanning moet worden gecontroleerd en afgesteld terwijl de banden koud zijn (wanneer de temperatuur van de banden gelijk is aan de omgevingstemperatuur).
- De bandspanning moet worden aangepast aan de rijsnelheid en het totale gewicht van rijder, passagier, bagage en accessoires dat voor dit model is vastgesteld.

## Bandenspanning (gemeten op koude banden):

### 0–90 kg (0–198 lb):

Voor:

200 kPa (2.00 kgf/cm<sup>2</sup>, 29 psi)

Achter:

200 kPa (2.00 kgf/cm<sup>2</sup>, 29 psi)

### 90–185 kg (198–408 lb):

Voor:

200 kPa (2.00 kgf/cm<sup>2</sup>, 29 psi)

Achter:

225 kPa (2.25 kgf/cm<sup>2</sup>, 33 psi)

### Maximale belasting\*:

185 kg (408 lb)

\* Totaal gewicht van bestuurder, passagier, bagage en accessoires

DWA10511

### WAARSCHUWING

Belaad uw machine nooit te zwaar. Rijden met een te zwaar belaste machine kan leiden tot een ongeval.

## Inspectie van banden

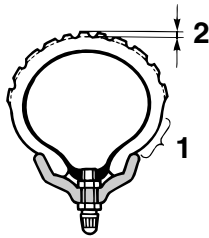

1. Wang van band
2. Bandprofiel diepte

Voor elke rit moeten de banden worden gecontroleerd. Als de bandprofiel diepte op het midden van de band de vermelde limiet heeft bereikt, de band spijkers of stukjes glas bevat of wanneer de wang van de band scheurtjes vertoont, moet de band onmiddellijk door een Yamaha dealer worden vervangen.

### Minimale bandprofiel diepte (voor en achter):

1.6 mm (0.06 in)

## OPMERKING

De slijtagelimiet voor bandprofiel diepte is voor diverse landen verschillend. Neem altijd de lokale voorschriften in acht.

## Bandeninformatie

De banden aan deze motorfiets zijn voorzien van binnenbanden.

DWA10461

### ⚠ WAARSCHUWING

Monteer altijd voor- en achterbanden van hetzelfde merk en type. Verschillende banden kunnen het weggedrag van de machine veranderen, wat kan leiden tot een ongeval.

Na uitgebreide tests zijn alleen de hieronder vermelde banden voor dit model goedgekeurd door Yamaha Motor Co., Ltd.

#### Voorband:

Maat:

110/70R17M/C 54H

Fabrikant/model:

BRIDGESTONE/BT090F  
RADIAL G

#### Achterband:

Maat:

140/70R17M/C 66H

Fabrikant/model:

BRIDGESTONE/BT090R  
RADIAL G

### ⚠ WAARSCHUWING

- Laat sterk versleten banden door een Yamaha dealer vervangen. Rijden op een motor met versleten banden is niet alleen verboden, maar dit heeft ook een averechts effect op de rijstabiliteit, waardoor u de macht over het stuur zou kunnen verliezen.
- De vervanging van onderdelen van wielen en remmen, inclusief banden, dient te worden overgelaten aan een Yamaha dealer, die over de nodige vakkundige kennis en ervaring beschikt.
- Het is sterk af te raden een lekke binnenband te plakken. Als het niet anders kan, moet de band zeer zorgvuldig worden geplakt en dan zo snel mogelijk worden vervangen door een nieuwe band van goede kwaliteit.

## Spaakwielen

Let ten aanzien van de voorgeschreven wielen op het volgende voor een optimale prestatie, levensduur en veilige werking van uw motorfiets.

- Voor elke rit moeten de velgranden worden gecontroleerd op scheurtjes, verbuiging of kromheid en de spaken op losheid. Laat ingeval van schade het wiel door een Yamaha dealer vervangen. Probeer het wiel nooit zelf te repareren, hoe klein de reparatie ook is. Vervang een wiel dat vervormd is of haarscheurtjes vertoont.
- Na het vervangen van een wiel of band moet het wiel worden uitgebalanceerd. Een niet uitgebalanceerd wiel zal mogelijk slecht functioneren, of kan een slechte wegligging en een verkorte levensduur van de banden tot gevolg hebben.
- Rijd niet te snel direct na het verwisselen van een band. Het bandoppervlak dient eerst te zijn ingereden voordat het zijn optimale eigenschappen verkrijgt.

## Vrije slag van koppelingshendel afstellen

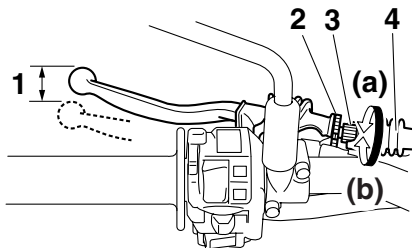

1. Vrije slag van koppelingshendel
2. Borgmoer (koppelingshendel)
3. Stelbout (koppelingshendel)
4. Rubberafdekking

De vrije slag van de koppelingshendel dient 10.0–15.0 mm (0.39–0.59 in) te bedragen, zoals weergegeven. Controleer de vrije slag van de koppelingshendel regelmatig en stel indien nodig als volgt af.

1. Schuif de rubber afdekking terug naar de koppelingshendel.
2. Draai de borgmoer los.
3. Draai de stelbout van de koppelingsspelting richting (a) voor meer vrije slag van de koppelingshendel. Draai de stelbout richting (b) voor minder vrije

slag van de koppelingshendel.

## OPMERKING

Als de voorgeschreven vrije slag van de koppelingshendel wordt gehaald, zoals hierboven beschreven, kunt u de stappen 4–7 overslaan.

4. Draai de stelbout richting (a) om de koppelingsspelting losser te stellen.
5. Stel de borgmoer losser verder naar beneden op de koppelingsspelting.

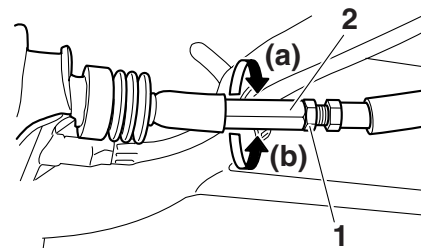

1. Borgmoer (koppelingsspelting)
2. Stelmoer voor vrije slag van de koppelingsspelting (koppelingsspelting)
6. Draai de stelmoer van de koppelingsspelting richting (a) voor meer vrije slag van de koppelingsspelting. Draai de stelmoer richting (b) voor minder vrije slag van de koppelingsspelting.

7. Draai de borgmoer op de koppeling-kabel vast.
8. Draai de borgmoer op de koppelingshendel vast en schuif de rubber afdekking weer naar de oorspronkelijke positie.

## Vrije slag van remhendel afstellen

DAU22093

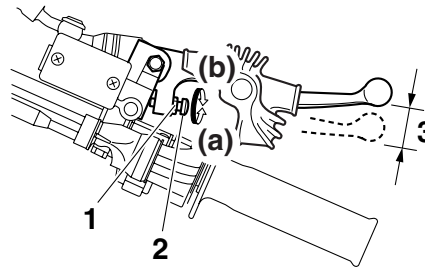

1. Borgmoer
2. Stelschroef vrije slag remhendel
3. Vrije slag remhendel

De vrije slag van de remhendel dient 5.0–8.0 mm (0.20–0.31 in) te bedragen, zoals weergegeven. Controleer de vrije slag van de remhendel regelmatig en stel deze indien nodig als volgt af.

1. Draai de borgmoer bij de remhendel los.
2. Draai de stelschroef voor de vrije slag van de remhendel richting (a) voor meer vrije slag van de remhendel. Draai de stelschroef richting (b) voor minder vrije slag van de remhendel.

3. Draai de borgmoer aan.

DWA10630

## ⚠ WAARSCHUWING

- Na het afstellen van de vrije slag van de remhendel moet de vrije slag worden gecontroleerd, om zeker te zijn dat de rem naar behoren werkt.
- Een zacht of sponzig gevoel in de remhendel kan betekenen dat er lucht in het hydraulisch systeem aanwezig is. Als er lucht in het hydraulisch systeem zit, moet het systeem door een Yamaha dealer worden ontluicht voordat de motorfiets wordt gebruikt. Lucht in het hydraulisch systeem heeft een negatief effect op de remwerking, waardoor u de macht over het stuur zou kunnen verliezen met een ongeluk als gevolg.

## Remlichtschakelaar afstellen

DAU22272

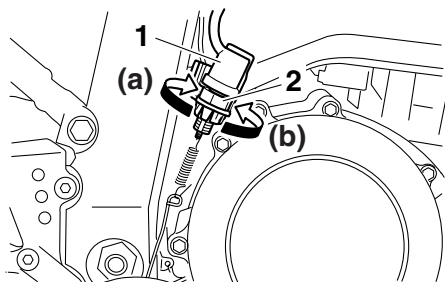

1. Remlichtschakelaar
2. Stelmoer

Het remlicht, dat wordt geactiveerd door het rempedaal, moet oplichten nét voordat de remmen aangrijpen. Stel indien nodig de remlichtschakelaar als volgt af.

Verdraai de stelmoer van de achterste remlichtschakelaar en houd daarbij de remlichtschakelaar vast. Draai de stelmoer in de richting (a) om het remlicht eerder te laten branden. Draai de stelmoer in de richting (b) om het remlicht later te laten branden.

## Controleren van voor- en achterremblokken

DAU22390

De remblokken in de voor- en achterrem moeten worden gecontroleerd op slijtage volgens de intervalperioden voorgeschreven in het periodieke smeer- en onderhoudsschema.

### Remblokken voorrem

DAU22430

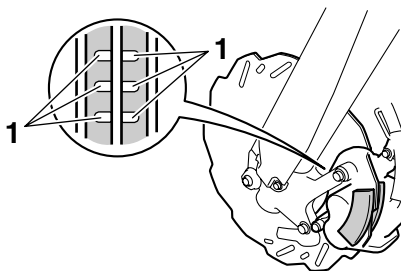

1. Slijtage-indicatorgroef

Elk voorremblok is voorzien van slijtage-indicatorgroeven, zodat het remblok kan worden gecontroleerd zonder de rem te hoeven demonteren. Let op de slijtage-indicatorgroeven om de remblokslijtage te controleren. Wanneer een remblok zover is afgesleten dat de slijtage-indicatorgroeven vrijwel zijn verdwenen, vraag dan een

Yamaha dealer de remblokken als set te vervangen.

### Remblokken achterrem

DAU45300

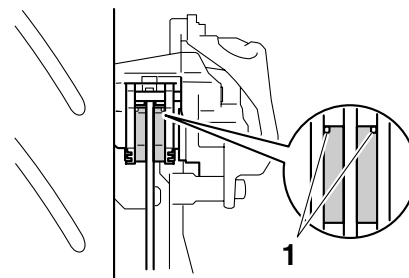

1. Slijtage-indicator

Elk achterremblok heeft een eigen slijtage-indicator, zodat het remblok kan worden gecontroleerd zonder de rem te hoeven demonteren. Controleer, om de slijtage van het remblok vast te stellen, of het remblok al afgesleten is tot aan de slijtage-indicator. Als een remblok is afgesleten tot de indicator, vraag dan een Yamaha-dealer om de remblokken als set te vervangen.



DAU22580

## Controleren van remvloeistofniveau

### Voorrem

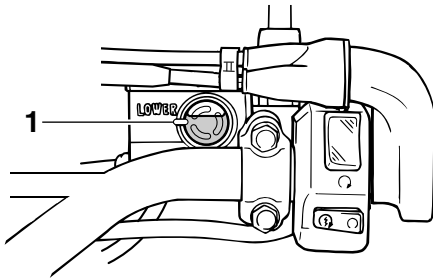

1. Merkstreep minimumniveau

### Achterrem

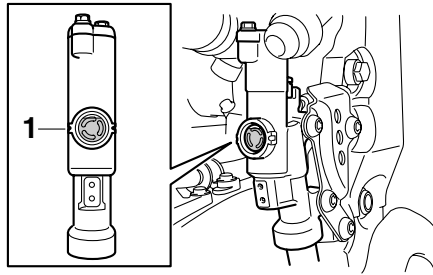

1. Merkstreep minimumniveau

Bij een tekort aan remvloeistof kan lucht het remsysteem binnendringen, waarna de remwerking mogelijk minder effectief is. Controleer alvorens te gaan rijden of de remvloeistof boven de merkstreep voor minimumniveau staat en vul indien nodig bij. Een laag remvloeistofniveau wijst mogelijk op verregaande remblokslijtage en/of lekkage in het remsysteem. Als het remvloeistofniveau laag is, controleer dan de remblokken op slijtage en het remsysteem op lekkage.

Neem de volgende voorzorgsmaatregelen in acht:

- Bij het controleren van het remvloeistofniveau moet het bovervlak van het remvloeistofreservoir horizontaal staan.
- Gebruik uitsluitend de voorgeschreven kwaliteit remvloeistof, anders kunnen de rubber afdichtingen verslechteren en zo lekkage en slechte remwerking teweegbrengen.

#### Aanbevolen remvloeistof:

DOT 4

- Vul bij met hetzelfde type remvloeistof. Bij vermengen van verschillende typen remvloeistof kunnen schadelijke chemische reacties optreden en kan de

remwerking verslechteren.

- Pas op en zorg dat tijdens bijvullen geen water het remvloeistofreservoir kan binnendringen. Water zal het kookpunt van de remvloeistof aanzienlijk verlagen zodat dampbelvorming kan optreden.
- Remvloeistof kan gelakte of kunststof onderdelen aantasten. Veeg gemorst remvloeistof steeds direct af.
- Naarmate de remblokken afslijten, zal het remvloeistofniveau geleidelijk verder dalen. Vraag echter wel een Yamaha dealer om een inspectie als het remvloeistofniveau plotseling sterk is gedaald.

# PERIODIEK ONDERHOUD EN AFSTELLINGEN

DAU22731

## Remvloeistof verversen

Vraag een Yamaha dealer de remvloeistof te verversen volgens de intervalperioden voorgeschreven onder **OPMERKING** in het periodieke smeer- en onderhoudsschema. Laat bovendien de oliekeerringen van de hoofdremlinders, de remklauwen en de remslangen vervangen volgens de intervalperioden of wanneer ze lek of beschadigd zijn.

- Vloeistofafdichtingen: Vervang elke twee jaar.
- Remslangen: Vervang elke vier jaar.

DAU22760

## Spanning aandrijfketting

De spanning van de aandrijfketting moet voorafgaand aan elke rit worden gecontroleerd en indien nodig worden bijgesteld.

DAU47221

## Aandrijfketting controleren op spanning

1. Zet de motorfiets op de zijstandaard.

### OPMERKING

Bij het controleren en instellen van de spanning van de aandrijfketting mag er geen gewicht op de motorfiets rusten.

2. Schakel de versnellingsbak in de vrijstand.
3. Druk de aandrijfketting in het midden tussen de kettingspanner en de bevestigingsbout van de kettingsteun in met een kracht van 50 N (5.0 kgf, 36 lbf).
4. Meet de kettingspeling tussen de swingarm en de bovenkant van de kettingschakel het dichtst bij de swingarm zoals weergegeven.

**Spanning aandrijfketting:**  
8.0–13.0 mm (0.31–0.51 in)

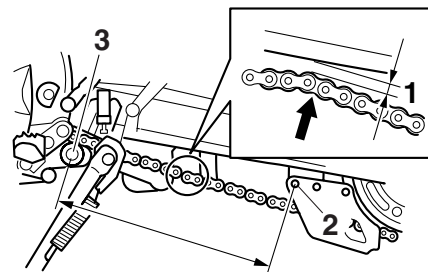

1. Spanning aandrijfketting
2. Bevestigingsbout kettingsteun
3. Kettingspanner
5. Stel de spanning van de ketting als volgt bij als deze niet correct is.

DAU22943

## Om de spanning van de aandrijfketting af te stellen

1. Draai de wielasmoer los en draai dan de borgmoeren los aan beide zijden van de achterbrug.
2. Draai om de aandrijfketting strakker te stellen de stelbout aan beide uiteinden van de achterbrug in de richting (a). Stel de ketting losser door de stelbout aan beide uiteinden van de achterbrug in de richting (b) te draaien en dan het achterwiel naar voren te drukken. **LET OP: Een onjuiste ketting-**

# PERIODIEK ONDERHOUD EN AFSTELLINGEN

DAU23023

spanning leidt tot overbelasting van de motor en andere essentiële onderdelen van de machine en kan resulteren in overslaan of breken van de ketting. Houd om dit te voorkomen de kettingspanning binnen de gespecificeerde waarden.<sup>[DCA10571]</sup>

## OPMERKING

Gebruik voor een goede wieluitlijning de uitlijnmerktekens aan beide zijden van de achterbrug, om zeker te zijn dat beide stelmoeren dezelfde positie hebben.

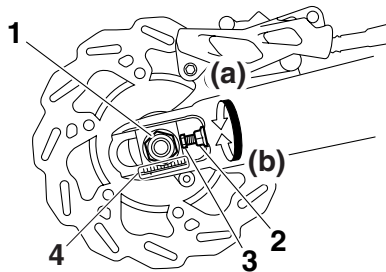

1. Wielasmoer
  2. Borgmoer
  3. Stelbout spanning aandrijfketting
  4. Uitlijnmerktekens
3. Draai de borgmoeren vast en zet dan

de wielasmoer vast met het voorgeschreven aanhaalmoment.

### Aanhaalmoment:

Wielasmoer:  
125 Nm (12.5 m·kgf, 90.4 ft·lbf)

## Aandrijfketting reinigen en smeren

De aandrijfketting moet worden gereinigd en gesmeerd volgens de intervalperioden zoals voorgeschreven in het periodieke smeer- en onderhoudsschema, anders zal de ketting snel slijten, met name in vochtige of stoffige gebieden. Onderhoud de ketting als volgt.

DCA10581

### LET OP

De aandrijfketting moet worden gesmeerd nadat de motorfiets is gewassen of ermee in de regen is gereden.

1. Reinig de aandrijfketting met petroleum en een zacht borsteltje. **LET OP: Reinig de aandrijfketting niet met stoomreinigers, hogedrukreinigers of ongeschikte oplosmiddelen om schade aan de O-ringen te voorkomen.**<sup>[DCA11121]</sup>
2. Wrijf de aandrijfketting droog.
3. Smeer de aandrijfketting grondig met speciale smering voor o-ringkettingen. **LET OP: Breng geen motorolie of andere smeermiddelen aan op de aandrijfketting, deze kunnen stoffen bevatten die de O-ringen kunnen beschadigen.**<sup>[DCA11111]</sup>

# PERIODIEK ONDERHOUD EN AFSTELLINGEN

DAU23101

## Kabels controleren en smeren

De werking van alle bedieningskabels en de conditie van alle kabels moet voorafgaand aan elke rit worden gecontroleerd en de kabel en kabeleinden moeten indien nodig worden gesmeerd. Vraag een Yamaha dealer een kabel te controleren of te vervangen wanneer deze is beschadigd of niet soepel beweegt. **WAARSCHUWING!** **Schade aan de buitenkabel kan de kabelwerking hinderen en leiden tot roestvorming op de binnenkabel. Vervang een beschadigde kabel zo snel mogelijk om onveilige omstandigheden te voorkomen.**<sup>[DWA10721]</sup>

**Aanbevolen smeermiddel:**  
Motorolie

DAU23111

## Controleren en smeren van gasgreep en gaskabel

De werking van de gasgreep hoort voorafgaand aan elke rit te worden gecontroleerd. Smeer ook de gaskabel volgens de intervaltijden gespecificeerd in het periodiek onderhoudsschema.

DAU23142

## Controleren en smeren van rem- en koppelingshendels

### Remhendel

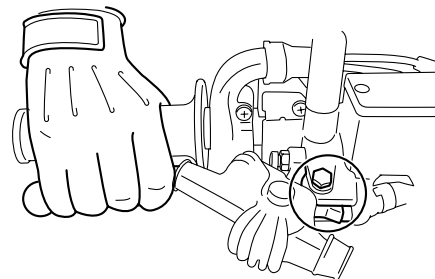

### Koppelingshendel

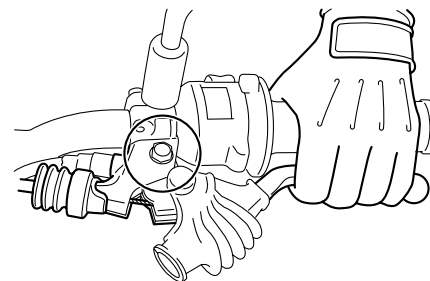

De werking van de rem- en de koppelingshendel moet voorafgaand aan elke rit worden gecontroleerd en de hendelscharnierpunten moeten indien nodig worden gesmeerd.

# PERIODIEK ONDERHOUD EN AFSTELLINGEN

## Aanbevolen smeermiddelen:

Remhendel:  
Siliconenvet  
Koppelingshendel:  
Lithiumvet

## Rempedaal controleren en smeren

DAU23182

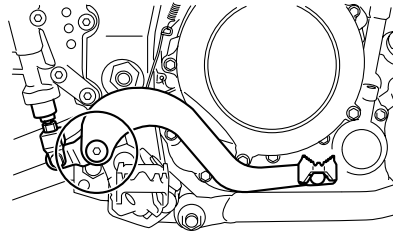

De werking van het rempedaal moet voorafgaand aan elke rit worden gecontroleerd en het pedaalscharnierpunt moet indien nodig worden gesmeerd.

**Aanbevolen smeermiddel:**  
Lithiumvet

## Zijstandaard controleren en smeren

DAU23202

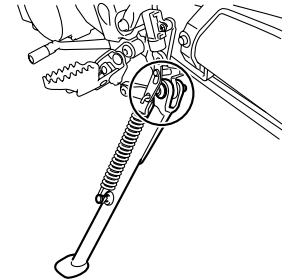

De werking van de zijstandaard moet voorafgaand aan elke rit worden gecontroleerd en het scharnierpunt en de metaal-op-metaal contactvlakken moeten indien nodig worden gesmeerd.

## **WAARSCHUWING**

Als de zijstandaard niet soepel omhoog en omlaag beweegt, vraag dan een Yamaha dealer deze te controleren of te repareren. Een slecht functionerende zijstandaard kan het wegdek raken en u afleiden, waardoor u de controle over de machine kunt verliezen.

**Aanbevolen smeermiddel:**  
Lithiumvet

DAU23250

## Smeren van de achterwielophanging

De scharnierpunten in de achterwielophanging moeten worden gesmeerd volgens de intervalperioden voorgeschreven in het periodieke smeer- en onderhoudsschema.

**Aanbevolen smeermiddel:**  
Lithiumvet

DAU23272

## Voorvork controleren

De conditie en de werking van de voorvork moeten als volgt worden gecontroleerd volgens de intervalperioden vermeld in het periodieke smeer- en onderhoudsschema.

### Om de conditie te controleren

Controleer de binnenste vorkbuizen op krassen, beschadigingen en overmatige olie lekkage.

### Om de werking te controleren

1. Zet de machine op een vlakke ondergrond en houd deze rechtop.  
**WAARSCHUWING! Ondersteun de machine zorgvuldig om omvallen en mogelijk letsel te voorkomen.**<sup>[DWA10751]</sup>
2. Bekrachtig de voorrem en druk het stuur een paar keer stevig naar beneden om te controleren of de voorvork soepel in- en uitveert.

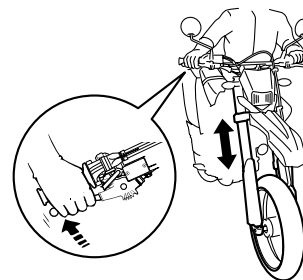

DCA10590

## LET OP

**Als schade wordt gevonden of de voorvork niet soepel beweegt, vraag dan een Yamaha dealer te repareren of te controleren.**

DAU23283

## Stuursysteem controleren

Losse of versleten balhoofdlagers kunnen gevaarlijk zijn. De werking van het stuursysteem moet als volgt worden gecontroleerd volgens de intervalperiodes vermeld in het periodieke smeer- en onderhoudsschema.

1. Plaats een standaard onder de motor zodat het voorwiel los is van de grond. (Zie pagina 6-36 voor meer informatie.) **WAARSCHUWING! Ondersteun de machine zorgvuldig om omvallen en mogelijk letsel te voorkomen.**<sup>[DWA10751]</sup>
2. Houd de voorvorkpoten aan het onderste uiteinde beet en probeer ze naar voren en achteren te bewegen. Als speling wordt gevoeld, vraag dan een Yamaha dealer het stuursysteem te inspecteren of repareren.

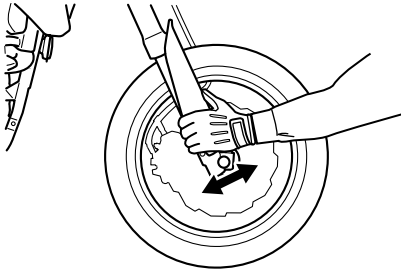

DAU23290

## Controleren van wiellagers

De voor- en achterwiellagers moeten worden gecontroleerd volgens de intervalperiodes voorgeschreven in het periodieke smeer- en onderhoudsschema. Als de wielnaaf speling vertoont of het wiel niet soepel draait, vraag dan een Yamaha dealer de wiellagers te controleren.

DAU46340

## Accu

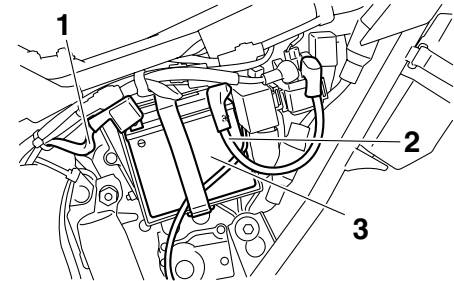

1. Negatieve accukabel (zwart)
2. Positieve accukabel (rood)
3. Accu

De accu bevindt zich achter paneel D. (Zie pagina 6-7.)

Dit model is voorzien van een VRLA (Valve Regulated Lead Acid)-accu. De elektrolyt hoeft niet te worden gecontroleerd en er hoeft geen gedistilleerd water te worden bijgevuld. Het is echter wel nodig om de accukabelverbindingen te controleren en, indien nodig, stevig vast te zetten.

DWA10760

### **WAARSCHUWING**

- Elektrolyt is giftig en gevaarlijk omdat het zwavelzuur bevat, een stof die ernstige brandwonden veroorzaakt.

zaakt. Vermijd contact met de huid, ogen of kleding en bescherm uw ogen altijd bij werkzaamheden nabij accu's. Voer als volgt EERSTE HULP uit als er lichamenlijk contact is geweest met elektrolyt.

- **UITWENDIG:** Spoel overvloedig met water.
  - **INWENDIG:** Drink grote hoeveelheden water of melk en roep direct de hulp in van een arts.
  - **OGEN:** Spoel gedurende 15 minuten met water en roep direct medische hulp in.
  - **Accu's produceren het explosieve waterstofgas. Houd daarom vonden, open vuur, sigaretten e.d. uit de buurt van de accu en zorg voor voldoende ventilatie bij acculaden in een afgesloten ruimte.**
  - **HOUD DEZE EN ALLE ACCU'S BUITEN BEREIK VAN KINDEREN.**
- 

## Om de accu op te laden

Vraag zo snel mogelijk een Yamaha dealer de accu te laden als deze ontladen lijkt te zijn. Vergeet niet dat de accu sneller ontladen raakt als de machine is uitgerust met optionele elektrische accessoires.

DCA16520

### LET OP

Voor het opladen van een VRLA (Valve Regulated Lead Acid)-accu is een speciale acculader (met constante spanning) vereist. Bij gebruik van een conventionele acculader raakt de accu beschadigd. Als u niet beschikt over een acculader met constante spanning, laat de accu dan opladen door uw Yamaha dealer.

---

## Om de accu op te bergen

1. Verwijder de accu als het model langer dan een maand niet wordt gebruikt, laad hem volledig bij en zet dan weg op een koele en droge plek. **LET OP: Draai voordat u de accu verwijderd de sleutel naar "OFF" en haal dan eerst de negatieve kabel en daarna de positieve kabel los.**[DCA16302]
2. Als de accu langer dan twee maanden wordt weggeborgen, moet deze minstens eenmaal per maand worden gecontroleerd; laad de accu dan indien nodig steeds volledig bij.
3. Laad de accu volledig bij alvorens te installeren.

DCA16530

### LET OP

Houd de accu steeds opgeladen. Stallen van een ontladen accu kan leiden tot permanente accuschade.

---



DAU23542

## Zekeringen vervangen

De hoofdzekering bevindt zich achter paneel D. (Zie pagina 6-7.)

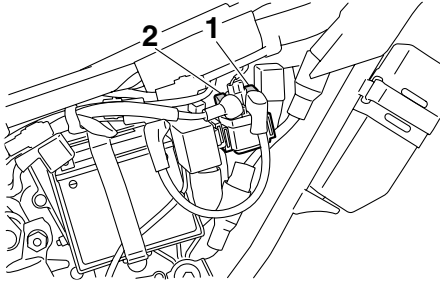

1. Hoofdzekering
2. Reservehoofdzekering

Het zekeringenkastje met de zekeringen voor afzonderlijke circuits bevindt zich achter paneel C. (Zie pagina 6-7.)

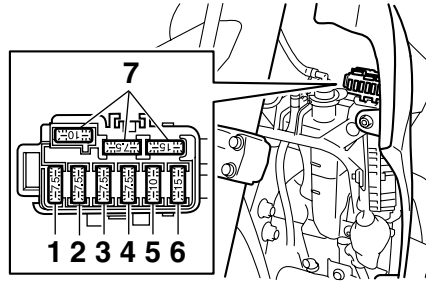

1. Zekering brandstofinjectiesysteem
2. Zekering radiatorkoelvin
3. Backup-zekering
4. Zekering ontstekingsysteem
5. Zekering signaleringssysteem
6. Koplampzekering
7. Reservezekering

Vervang een zekering als volgt als deze is doorgebrand.

1. Draai de contactsleutel naar "OFF" en schakel het betreffende elektrische circuit uit.
2. Verwijder de doorgebrande zekering en breng een nieuwe zekering met de voorgeschreven ampèrewaarde aan.  
**WAARSCHUWING! Gebruik geen zekeringen met een hogere ampèrage dan aanbevolen om ernstige schade aan het elektrische systeem**

en mogelijk brand te voorkomen.<sup>[DWA15131]</sup>

## Voorgeschreven zekeringen:

- Hoofdzekering:  
30.0 A
- Zekering ontstekingsysteem:  
7.5 A
- Zekering signaleringssysteem:  
10.0 A
- Koplampzekering:  
15.0 A
- Zekering radiatorkoelvin:  
7.5 A
- Backup-zekering:  
7.5 A
- Zekering brandstofinjectiesysteem:  
7.5 A

3. Draai de contactsleutel naar "ON" en schakel het betreffende elektrische circuit in om te zien of de apparatuur werkt.
4. Als een zekering direct opnieuw doorbrandt, vraag dan een Yamaha-dealer het elektrische systeem te controleren.

# PERIODIEK ONDERHOUD EN AFSTELLINGEN

DAU45212

## Koplampgloeilamp vervangen

De koplamp op dit model heeft een halogeen gloeilamp. Vervang de koplampgloeilamp als volgt als deze is doorgebrand.

DCA10660

### LET OP

Raak het glas van de koplampgloeilamp niet aan zodat dit vetvrij blijft, anders kan de doorzichtigheid van het glas, de lichtintensiteit en de levensduur nadelig worden beïnvloed. Wrijf eventuele verontreinigingen en vingerafdrukken op het gloeilampglas weg met een doekje gedrenkt in alcohol of thinner.

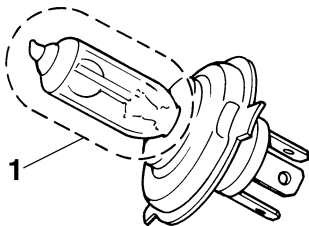

1. Raak het glas van de gloeilamp niet aan.

1. Verwijder het koplamppaneel samen met de koplampunit door de bouten te verwijderen en het geheel omhoog te

trekken zoals afgebeeld.

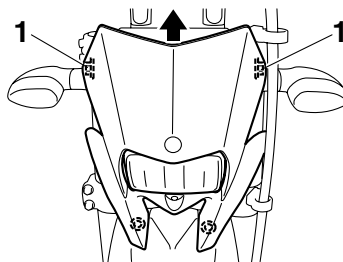

1. Bout

2. Maak de koplampstekker los en verwijder de gloeilampkap.

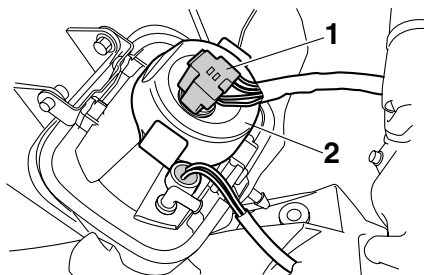

1. Koplampstekker

2. Gloeilampkap

3. Haak de gloeilamphouder los en verwijder de defecte gloeilamp.

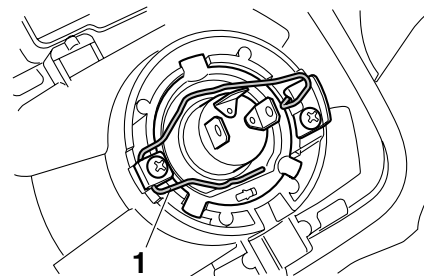

1. Gloeilamphouder

4. Breng een nieuwe koplampgloeilamp aan en zet deze dan vast met de gloeilamphouder.
5. Breng de gloeilampkap aan en sluit dan de koplampstekker aan.
6. Monteer het koplamppaneel (samen met de koplampunit) door het geheel in de oorspronkelijke positie te plaatsen en dan de bouten aan te brengen.
7. Vraag indien nodig een Yamaha dealer de koplamplichtbundel af te stellen.

DAU24181

## Achterlicht/remlichtunit

Dit model is uitgerust met een LED-type remlicht/achterlicht. Als het remlicht/achterlicht niet gaat branden, vraag dan een Yamaha dealer het elektrisch circuit te testen.

DAU24204

## Gloeilamp in richtingaanwijzer vervangen

1. Verwijder de lamplens van de richtingaanwijzer door de schroeven te verwijderen.

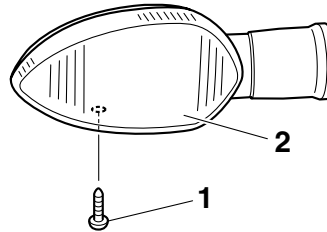

1. Schroef
2. Lamplens richtingaanwijzer

2. Verwijder de defecte gloeilamp door deze in te drukken en linksom te draaien.

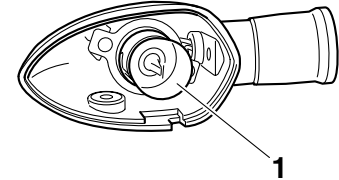

1. Gloeilamp richtingaanwijzer

3. Plaats een nieuwe gloeilamp in de fitting, druk deze in en draai rechtsom tot hij stuit.
4. Monteer de lamplens door de schroef aan te brengen. **LET OP: Draai de schroef niet te vast, hierdoor kan de lens breken.**<sup>[DCA11191]</sup>

DAU24312

## Gloeilamp in kentekenverlichting vervangen

1. Verwijder de lampeenheid voor kentekenverlichting door de schroeven los te draaien.

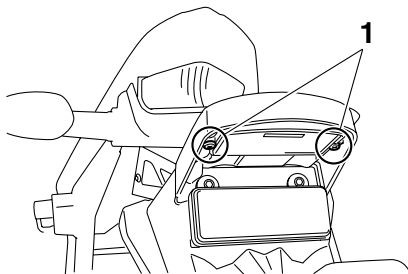

1. Schroef

2. Verwijder de lampfitting (samen met de gloeilamp) door deze naar buiten te trekken.

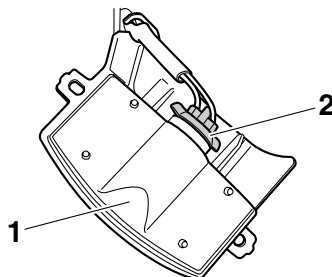

1. Kentekenverlichtingsunit
2. Gloeilampfitting kentekenverlichting
3. Verwijder de defecte gloeilamp door deze uit te trekken.
4. Steek een nieuwe gloeilamp in de fitting.
5. Breng de lampfitting aan (samen met de gloeilamp) door deze vast te drukken.
6. Monteer de lampeenheid voor kentekenverlichting door de schroeven aan te brengen.

DAU45222

## Parkeerlichtgloeilamp vervangen

Vervang een parkeerlichtgloeilamp als volgt als deze is doorgebrand.

1. Verwijder de koplampunit. (Zie pagina 6-33.)
2. Verwijder de parkeerlichtlampfitting (samen met de gloeilamp) door deze uit te trekken.

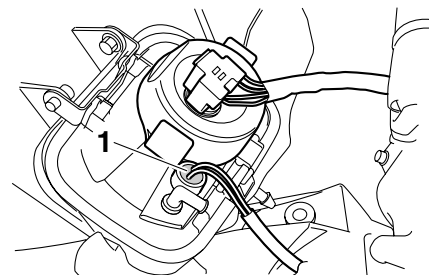

1. Fitting parkeerlichtgloeilamp
3. Verwijder de defecte gloeilamp door deze uit te trekken.
4. Steek een nieuwe gloeilamp in de fitting.
5. Bevestig de parkeerlichtlampfitting (samen met de gloeilamp) door deze in te drukken.
6. Breng de koplampunit aan.

# PERIODIEK ONDERHOUD EN AFSTELLINGEN

DAU24350

## Ondersteunen van de motorfiets

Dit model is niet voorzien van een middenboks, neem daarom de volgende voorzorgsmaatregelen in acht bij het verwijderen van het voor- en achterwiel of bij het uitvoeren van ander onderhoud waarbij de motorfiets rechtop moet staan. Controleer of de motorfiets stabiel en horizontaal staat alvorens onderhoud te verrichten. Onder het motorblok kan een stevige houten kist gezet worden voor extra stabiliteit.

## Onderhoud aan het voorwiel

1. Stabiliseer de achterzijde van de motorfiets met een motorstandaard of, als geen andere standaard voorhanden is, door een krik te plaatsen onder het frame aan de voorzijde van het achterwiel.
2. Breng het voorwiel los van de grond met gebruik van een motorfietsstandaard.

## Verwijderen van het achterwiel

Breng het achterwiel los van de grond met een motorfietsstandaard of, als deze niet voorhanden is, door een krik te plaatsen onder beide zijden van het frame aan de voorzijde van het achterwiel, of onder beide uiteinden van de achterbrug.

## Voorwiel

### Om het voorwiel te verwijderen



**Zorg dat de machine veilig wordt ondersteund, zodat deze niet kan omvallen.**

1. Draai de klembouten en de wielasmoer op de voorwielas los.

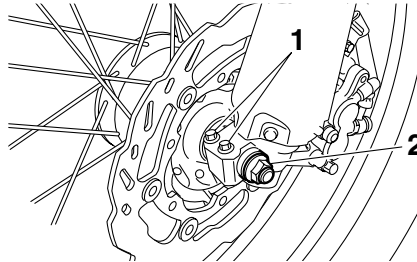

1. Klembout voorwielas
2. Wielasmoer

DAU24360

DAU45161

DWA10821

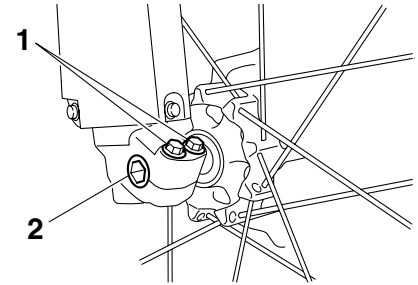

1. Klembout voorwielas
2. Wielas

2. Licht het voorwiel van de grond volgens de werkwijze op pagina 6-36.
3. Verwijder de wielasmoer.
4. Trek de wielas uit en verwijder dan het wiel. **LET OP: Bekrachtig de rem niet nadat het wiel met de remschijf is verwijderd, hierdoor worden de remblokken tegen elkaar geknepen.** [DCA11071]

6

DAU46700

## Aanbrengen van het voorwiel

1. Breng het wiel omhoog tussen de vorkpoten.

## OPMERKING

Kijk of er voldoende afstand tussen de remblokken is voordat de remklauw over de

# PERIODIEK ONDERHOUD EN AFSTELLINGEN

remschijf wordt gemonteerd.

2. Steek de wielas naar binnen.
3. Breng de wielasmoer aan.
4. Laat het voorwiel zakken zodat dit op de grond rust.
5. Draai de wielasmoer en de wielasklembouten vast met de voorgeschreven aanhaalmomenten.

## Aanhaalmomenten:

Wielasmoer:

63 Nm (6.3 m·kgf, 45.6 ft·lbf)

Wielasklembout:

23 Nm (2.3 m·kgf, 16.6 ft·lbf)

6. Duw het stuur enkele malen stevig op en neer om te controleren of de voorvork correct werkt.

## Achterwiel

DAU25080

### Verwijderen van het achterwiel

DAU45181

DWA10821



**WAARSCHUWING**

**Zorg dat de machine veilig wordt ondersteund, zodat deze niet kan omvallen.**

1. Draai de wielasmoer los.
2. Licht het achterwiel van de grond volgens de werkwijze op pagina 6-36.
3. Verwijder de wielasmoer en onderlegring.
4. Draai de borgmoer los en draai de stelbout voor kettingspanning los aan beide zijden van de achterbrug.

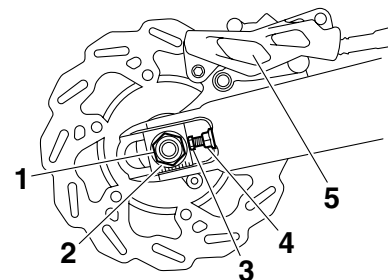

1. Wielasmoer
  2. Ring
  3. Stelbout spanning aandrijfketting
  4. Borgmoer
  5. Remklauw
5. Ondersteun de remklauw en trek dan de wielas uit.

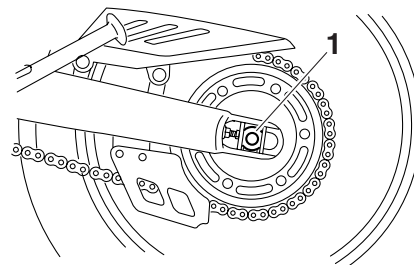

1. Wielas

6. Druk het wiel naar voren en haal dan de aandrijfketting van het achtertandwiel.

## OPMERKING

De aandrijfketting hoeft niet te worden gedemonteerd om het achterwiel te verwijderen en aan te brengen.

7. Verwijder het wiel. **LET OP: Bekrachtigd de rem niet nadat het wiel met de remschijf is verwijderd, hierdoor worden de remblokken tegen elkaar geknepen.**[DCA11071]

DAU45190

## Aanbrengen van het achterwiel

1. Monteer het wiel en de remklauwsteun door de wielas vanaf de linkerzijde in te steken.

## OPMERKING

- Controleer of de aanslag op de remklauwsteun in de sleuf in de achterbrug valt.
- Kijk of er voldoende afstand tussen de remblokken is voordat u het wiel aanbrengt.

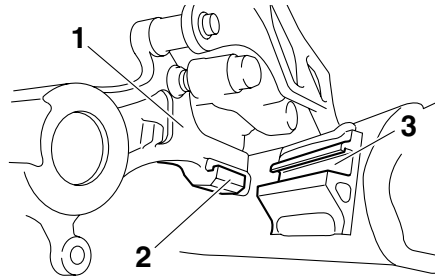

1. Remklauwsteun
2. Borging
3. Sleuf

2. Breng de aandrijfketting aan op het achtertandwiel.
3. Breng de onderlegging en de wielasmoer aan en laat dan het achterwiel zakken zodat dit op de grond rust.
4. Stel de spanning van de aandrijfketting af. (Zie pagina 6-25.)
5. Draai de wielasmoer vast met het voorgeschreven aanhaalmoment.

### Aanhaalmoment:

Wielasmoer:  
125 Nm (12.5 m·kgf, 90.4 ft·lbf)

## Problemen oplossen

Yamaha motorfietsen ondergaan een grondige inspectie voordat ze vanaf de fabriek op transport gaan, maar tijdens gebruik kunnen toch storingen optreden. Problemen in de brandstof-, compressie- of ontstekingsystemen kunnen bijvoorbeeld de oorzaak zijn van slecht starten of een afname in motorvermogen.

In de volgende storingzoekschema's is een snelle en gemakkelijke werkwijze weergegeven om deze vitale systemen zelf te kunnen controleren. Ga met uw motorfiets echter wel naar een Yamaha dealer als reparaties nodig zijn, hier zijn vakkundige monteurs aanwezig die beschikken over het benodigde gereedschap en de ervaring en vakkennis om het nodige onderhoud aan de motorfiets correct te verrichten.

Gebruik uitsluitend originele Yamaha vervangingsonderdelen. Niet-originele onderdelen lijken misschien op Yamaha onderdelen maar zijn toch vaak van mindere kwaliteit en hebben een kortere levensduur, zodat dan later mogelijk toch dure reparaties nodig zijn.

DWA15141

## WAARSCHUWING

**Rook niet tijdens het controleren van het brandstofsysteem en let erop dat er**

# PERIODIEK ONDERHOUD EN AFSTELLINGEN

---

geen open vuur of vonken in de omgeving zijn, inclusief waakvlammen van geisers of ovens. Benzine en benzinedampen kunnen vlam vatten of exploderen, met ernstig letsel of schade aan eigendommen tot gevolg.

---



## Storingzoekschema's

### Startproblemen of slechte werking van de motor

#### 1. Brandstof

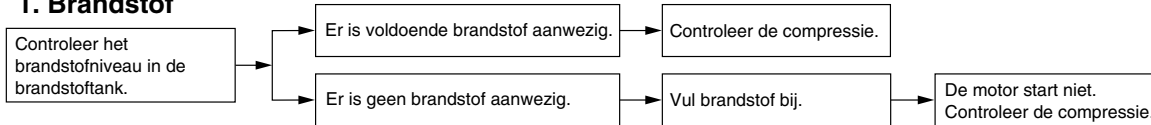

#### 2. Compressie

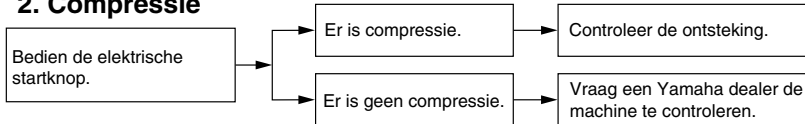

#### 3. Ontsteking

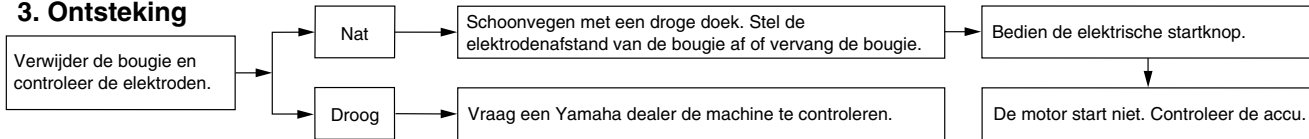

#### 4. Accu

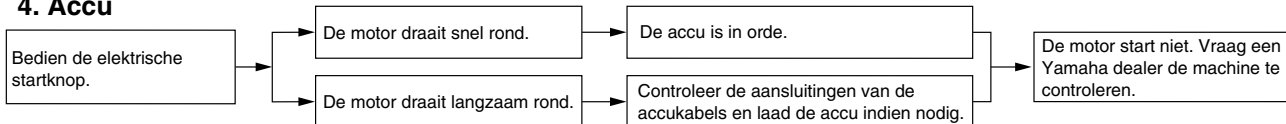

# PERIODIEK ONDERHOUD EN AFSTELLINGEN

## Oververhitte motor

DWA10400

### ⚠ WAARSCHUWING

- Verwijder de koelvloeistofradiatorvuldop niet terwijl de motor en de koelvloeistofradiator nog heet zijn. Hete vloeistof en stoom kan naar buiten spuiten en zo ernstige brandwonden veroorzaken. Wacht tot de motor is afgekoeld.
- Breng na verwijderen van de borgbout voor de radiatorvuldop een dikke doek, bijvoorbeeld een handdoek, aan over de radiatorvuldop en draai deze dan langzaam linksom tegen de aanslag zodat de nog aanwezige druk kan ontsnappen. Druk de dop omlaag zodra het siggeluid stopt en draai deze linksom en verwijder de dop.

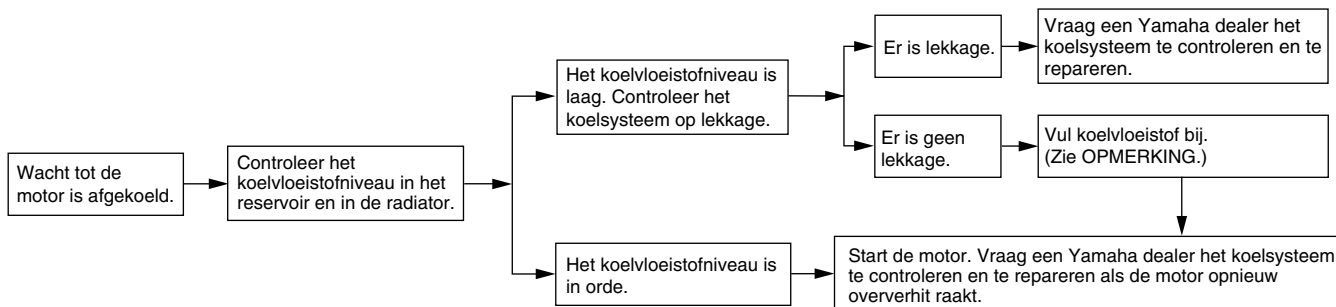

### OPMERKING

Als geen koelvloeistof beschikbaar is, kan tijdelijk leidingwater worden gebruikt, maar dit moet wel zo snel mogelijk door de voorgeschreven koelvloeistof worden vervangen.

## Matkleur, let op

DAU37833

DCA15192

### LET OP

Sommige modellen zijn uitgerust met matkleurige onderdelen. Raadpleeg een Yamaha dealer voor advies over wat voor producten gebruikt moeten worden om het voertuig te reinigen. Het gebruik van een borsteltje, chemische producten of reinigingsmiddelen tijdens het reinigen van deze onderdelen kan het oppervlak bekrassen of beschadigen. Ook was moet niet worden aangebracht op een van de matkleurige onderdelen.

## Verzorging

De open constructie van een motorfiets maakt de fraaie techniek beter zichtbaar, maar de machine is hierdoor ook kwetsbaarder. Er kan roestvorming en corrosie optreden, ook al zijn hoogwaardige componenten gebruikt. Een roestige uitlaatpijp valt bij een auto niet zo op, maar doet bij een motorfiets afbreuk aan het algehele uiterlijk. Regelmatige en correcte verzorging is niet alleen vereist volgens de garantiebepalingen, maar zorgt ook dat de motorfiets er langer mooi uit blijft zien, verlengt de levensduur en verbetert de prestaties.

### Alvorens te reinigen

1. Dek de uitlaatdemperopening af met een plastic zak nadat de motor is afgekoeld.
2. Controleer of alle doppen en afdekpluggen en alle elektrische stekkers en aansluitingen, inclusief de bougie-doppen, stevig zijn bevestigd.
3. Verwijder hardnekkige vervuiling, zoals verbrande olie op het carter, met een ontvetter en een borstel, maar gebruik dergelijke producten nooit op afdichtingen, pakkingen, tandwielen, de aandrijfketting en de wielassen. Spoel vuil en ontvetter altijd af met water.

DAU26004

## Reinigen

DCA10772

### LET OP

- Vermijd het gebruik van sterke en bijtende wielreinigingsmiddelen, vooral bij spaakwielen. Als dergelijke producten toch worden gebruikt om hardnekkig vuil los te maken, laat het reinigingsmiddel dan niet langer inwerken dan is vermeld in de gebruiksinstructies. Spoel vervolgens grondig na met water, laat direct drogen en breng daarna een corrosiewerende spray aan.
- Bij verkeerd reinigen kunnen kunststof delen (zoals stroomlijnpanelen, framepanelen, kuipruiten, koplampenlenzen, lenzen van de instrumentenverlichting enz.) en de uitlaatdempers beschadigd raken. Gebruik alleen een zachte, schone doek of een spons met water om kunststof delen te reinigen. Als de kunststof delen met water niet afdoende kunnen worden gereinigd, kan een mild reinigingsmiddel met water worden gebruikt. Spoel reinigingsmiddelresten zorgvuldig af met grote hoeveelheden water, aanzien ze de kunststof delen kun-

# VERZORGING EN STALLING VAN DE MOTORFIETS

---

nen beschadigen.

- Gebruik geen bijtende chemische reinigingsmiddelen op kunststof delen. Vermijd het gebruik van doeken of sponzen die in contact zijn geweest met bijtende of schurende reinigingsmiddelen, oplosmiddelen of thinner, brandstof (benzine), roestverwijderingsmiddelen of corrosieremmers, remvloeistof, anti-vries of elektrolyt.
- Gebruik geen hogedrukreinigers of stoomreinigers, omdat dan op de volgende plaatsen water kan doordringen en zo schade kan ontstaan: afdichtingen (van wiel- en achterbruglagers, voorvork en remmen), elektrische componenten (kabelstekkers, messtekkers, instrumenten, schakelaars en verlichting), beluchtungs- en ontluchtungs-slangen.
- Bij motorfietsen met een kuipruit: Gebruik geen bijtende reinigingsmiddelen of harde sponzen, deze veroorzaken dofheid en laten krasjes achter. Sommige reinigingsmiddelen voor kunststof laten eveneens krasjes achter op de kuipruit. Test het product op een klein, niet-zichtbaar gedeelte van de

kuipruit om zeker te zijn dat geen sporen achterblijven op de kuipruit. Als de kuipruit krasjes vertoont, breng dan na wassen een hoogwaardige polish voor gebruik op kunststof aan.

---

## Na normaal gebruik

Verwijder vuil met warm water, een mild reinigingsmiddel en een zachte, schone spons en spoel dan grondig met schoon water. Gebruik een tandenborstel of flessenborstel voor moeilijk bereikbare plekken. Hardnekkig vastzittend vuil en insectenresten laten gemakkelijker los als de bewuste plek alvorens te reinigen een paar minuten met een vochtige doek wordt bedekt.

## Na rijden in regen, aan de kust of op bepekelde wegen

Zeelucht en wegenzout waarmee wegen in de winter worden bestrooid hebben in combinatie met water een zeer corrosieve werking; handel daarom als volgt na een rit in een regenbui, nabij de kust of op bepekelde wegen.

## **OPMERKING**

---

In de winter gestrooid wegenzout kan nog tot in de lente aanwezig blijven.

---

1. Reinig de motorfiets met koud water en een mild reinigingsmiddel nadat de motor is afgekoeld. **LET OP: Gebruik geen warm water, dit versnelt de corrosieve werking van het zout.**<sup>[DCA10791]</sup>
2. Breng met een spuitbus een corrosiewerend middel aan op alle metalen delen, ook op verchromde en vernikkelde componenten, om zo corrosie te voorkomen.

## **Na reiniging**

1. Droog de motorfiets met een zeemleeren lap of een vochtabsorberende doek.
2. Laat de aandrijfketting direct drogen en smeer hem om roestvorming te voorkomen.
3. Gebruik een chroompolish om verchromde, aluminium en roestvrijstalen delen te doen glanzen, ook het uitlaatsysteem. (Zelfs thermische verkleuringen op roestvrijstalen uitlaatssystemen kunnen door oppoetsen worden verwijderd.)
4. Het is aan te bevelen om met een spuitbus een corrosiewerend middel aan te brengen op alle metalen delen, ook op verchromde en vernikkelde componenten, om zo corrosie te voorkomen.

# VERZORGING EN STALLING VAN DE MOTORFIETS

5. Gebruik oliespray als universeel schoonmaakmiddel om nog achtergebleven vuil te verwijderen.
6. Werk kleine lakbeschadigingen door steenslag e.d. bij.
7. Zet alle gelakte oppervlakken in de was.
8. Laat de motorfiets volledig drogen alvorens deze te stallen of af te dekken.

DWA11131

## WAARSCHUWING

**Verontreiniging van de remmen of banden kan leiden tot verlies van de controle over de machine.**

- **Controleer of er geen olie of was op de remmen of banden zit.**
- **Reinig de remschijven en remvoeringen indien nodig met een normale remschijfreiniger of aceton en spoel de banden schoon met lauw water en een mild reinigingsmiddel. Test de remwerking en het weggedrag van de machine in bochten voordat u met hoge snelheden gaat rijden.**

DCA10800

## LET OP

- **Breng een geringe hoeveelheid oliespray en was aan en verwijder**

**overtollige hoeveelheden.**

- **Breng oliespray of was nooit aan op rubber of kunststof delen, behandel deze met een daartoe bestemd verzorgingsmiddel.**
- **Vermijd het gebruik van schurende poetsmiddelen, deze tasten de lak aan.**

## OPMERKING

- Vraag een Yamaha dealer om advies over de te gebruiken producten.
- Door wassen, regenachtig weer of een vochtig klimaat kan de koplamp beslagen raken. Inschakelen van de koplamp gedurende een korte periode zal helpen bij de verwijdering van het vocht.

DAU43201

## Stalling

### Korte termijn

Stal uw motorfiets steeds op een koele en droge plek en bescherm indien nodig tegen stof met een luchtdoorlatende stallinghoes.

DCA10810

## LET OP

- **Als de motorfiets wordt gestald in een slecht geventileerde ruimte of in vochtige toestand wordt afgedekt met een hoes of een dekzeil, zal water en vocht kunnen binnendringen en roestvorming veroorzaken.**
- **Voorkom corrosie door de machine niet te stallen in een vochtige kelder, een stal (i.v.m. de aanwezigheid van ammoniakdamp) en in een opslagruimte voor sterke chemicaliën.**

### Lange termijn

Alvorens uw motorfiets gedurende meerdere maanden aaneen te stallen:

1. Volg alle instructies op in de paragraaf "Verzorging" in dit hoofdstuk.
2. Vul de brandstoftank en voeg een stabilisatoradditief (indien verkrijgbaar) toe om roestvorming in de tank en

# VERZORGING EN STALLING VAN DE MOTORFIETS

---

- achteruitgang van de brandstof te voorkomen.
3. Voer de volgende stappen uit om de cilinder, de zuigerveren etc. te beschermen tegen corrosie.
    - a. Verwijder de bougiekop en de bougie.
    - b. Giet een theelepel motorolie in het bougiegat.
    - c. Breng de bougiekop aan op de bougie en leg dan de bougie zodanig op de cilinderkop dat de elektroden aan massa liggen. (Dit voorkomt vonken tijdens de volgende stap.)
    - d. Laat de motor een paar keer ronddraaien op de startmotor. (De cilinderwand wordt zo geolied.)
    - e. Haal de bougiekop los van de bougie en breng dan de bougie en de bougiekop weer aan.
- WAARSCHUWING! Verbind de bougie-elektrodes met de massa bij het ronddraaien van de motor om schade of letsel door vonkvorming te voorkomen.**<sup>[DWA10951]</sup>
4. Smeer alle bedieningskabels en scharnierpunten van alle hendels en pedalen en van de zijstandaard/middenbok.
  5. Controleer de bandenspanning, corrigeer deze indien nodig en breng dan de motorfiets omhoog, zodat beide wielen los van de grond zijn. Een andere mogelijkheid is de wielen elke maand iets te draaien, zodat de banden niet op één gedeelte sterker achteruitgaan.
  6. Dek de uitlaatdemper af met een plastic zak om te voorkomen dat vocht kan binnendringen.
  7. Verwijder de accu en laad deze volledig bij. Berg de accu op een koele en droge plek op en laad deze eens per maand bij. Berg de accu niet op een overmatig koude of warme plek op [onder 0 °C (30 °F) of boven 30 °C (90 °F)]. Zie pagina 6-30 voor meer informatie over het opbergen van de accu.

## OPMERKING

Voer eventueel benodigde reparaties uit voordat u uw motorfiets stalt.

---

## Afmetingen:

Totale lengte:

2115 mm (83.3 in)

Totale breedte:

810 mm (31.9 in)

Totale hoogte:

1190 mm (46.9 in)

Zadelhoogte:

895 mm (35.2 in)

Wielbasis:

1425 mm (56.1 in)

Grondspeling:

265 mm (10.43 in)

Kleinste draaicirkel:

2300 mm (90.6 in)

## Gewicht:

Incl. olie en brandstof:

136.0 kg (300 lb)

## Motor:

Type motor:

Vloeistofgekoeld, 4-takt, DOHC

Cilinderopstelling:

1-cilinder, vooroverhellend

Slagvolume:

250.0 cm<sup>3</sup>

Boring × slag:

77.0 × 53.6 mm (3.03 × 2.11 in)

Compressieverhouding:

11.80 :1

Startsysteem:

Elektrische startmotor

Smeersysteem:

Wet sump

## Motorolie:

Type:

SAE 10W-30, SAE 10W-40, SAE 10W-50,

SAE 15W-40, SAE 20W-40 or SAE

20W-50

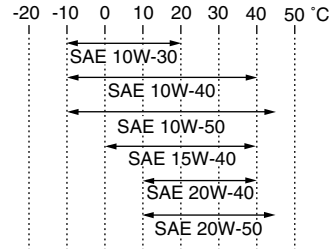

Aanbevolen kwaliteit motorolie:

Type API service SG of hoger, JASO MA norm

## Hoeveelheid motorolie:

Zonder vervanging van oliefilterelement:

1.30 L (1.37 US qt, 1.14 Imp.qt)

Met vervanging van oliefilterelement:

1.40 L (1.48 US qt, 1.23 Imp.qt)

## Koelsysteem:

Inhoud koelvloeistofreservoir (tot aan de merkstreep voor maximumniveau):

0.25 L (0.26 US qt, 0.22 Imp.qt)

Inhoud radiator (inclusief alle leidingen):

0.90 L (0.95 US qt, 0.79 Imp.qt)

## Luchtfilter:

Luchtfilterelement:

Nat element

## Brandstof:

Aanbevolen brandstof:

Uitsluitend loodvrije superbzine

Inhoud brandstoftank:

7.6 L (2.01 US gal, 1.67 Imp.gal)

Hoeveelheid reservebrandstof:

2.1 L (0.55 US gal, 0.46 Imp.gal)

## Brandstofinjectie:

Gasklepheus:

Type/hoeveelheid:

38EIS/1

## Bougie(s):

Fabrikant/model:

NGK/CR9EK

Elektrodenafstand:

0.6–0.7 mm (0.024–0.028 in)

## Koppeling:

Type koppeling:

Nat, meervoudige plaat

## Versnellingsbak:

Primair reductiesysteem:

Recht tandwiel

Primaire reductieverhouding:

78/25 (3.120)

Secundair reductiesysteem:

Kettingaandrijving

Secundaire reductieverhouding:

42/13 (3.231)

Type versnellingsbak:

Constant mesh, 6 versnellingen

Bediening:

Bediening met linkervoet

# SPECIFICATIES

## Overbrengingsverhoudingen:

- 1e:  
37/14 (2.643)
- 2e:  
29/16 (1.813)
- 3e:  
29/22 (1.318)
- 4e:  
26/25 (1.040)
- 5e:  
24/27 (0.889)
- 6e:  
22/28 (0.786)

## Chassis:

- Type frame:  
Semi-dubbel wiegframe
- Spoorhoek:  
25.33 graad
- Naspoor:  
76.0 mm (2.99 in)

## Voorband:

- Type:  
Met binnenband
- Maat:  
110/70R17M/C 54H

Fabrikant/model:  
BRIDGESTONE/BT090F RADIAL G

## Achterband:

- Type:  
Met binnenband
- Maat:  
140/70R17M/C 66H

Fabrikant/model:  
BRIDGESTONE/BT090R RADIAL G

## Belading:

- Maximale belasting:  
185 kg (408 lb)
- \* (Totaal gewicht van bestuurder, passagier, bagage en accessoires)

## Bandenspanning (gemeten aan koude banden):

- Gewichtsverdeling:  
0–90 kg (0–198 lb)
- Voor:  
200 kPa (2.00 kgf/cm<sup>2</sup>, 29 psi)
- Achter:  
200 kPa (2.00 kgf/cm<sup>2</sup>, 29 psi)
- Gewichtsverdeling:  
90–185 kg (198–408 lb)
- Voor:  
200 kPa (2.00 kgf/cm<sup>2</sup>, 29 psi)
- Achter:  
225 kPa (2.25 kgf/cm<sup>2</sup>, 33 psi)

## Voorwiel:

- Type wiel:  
Spaakwiel
- Velgmaat:  
17M/C x MT3.00

## Achterwiel:

- Type wiel:  
Spaakwiel
- Velgmaat:  
17M/C x MT4.00

## Voorrem:

- Type:  
Enkele schijfrem
- Bediening:  
Bediening met rechterhand

- Aanbevolen remvloeistof:  
DOT 4

## Achterrem:

- Type:  
Enkele schijfrem
- Bediening:  
Bediening met rechervoet
- Aanbevolen remvloeistof:  
DOT 4

## Voorwielophanging:

- Type:  
Telescoopvork
- Veer/schokdempertype:  
Schroefveer/oliedemper
- Veerweg:  
270.0 mm (10.63 in)

## Achterwielophanging:

- Type:  
Achterbrug (link-ophanging)
- Veer/schokdempertype:  
Schroefveer/gas-oliedemper
- Veerweg:  
265.0 mm (10.43 in)

## Elektrische installatie:

- Ontstekingssysteem:  
Transistorontsteking (digitaal)
- Laadsysteem:  
Wisselstroomdynamo met permanente magneten

## Accu:

- Model:  
YTZ7S
- Voltage, capaciteit:  
12 V, 6.0 Ah



## Koplamp:

Type gloeilamp:  
Halogeenlamp

## Gloeilampen voltage, wattage x aantal:

Koplamp:

12 V, 60 W/55 W

Achterlicht/remlicht unit:

LED

Voorste richtingaanwijzer:

12 V, 10.0 W x 2

Achterste richtingaanwijzer:

12 V, 10.0 W x 2

Parkeerlicht:

12 V, 5.0 W x 1

Kentekenverlichting:

12 V, 5.0 W

Instrumentenverlichting:

EL (ElektroLuminescent)

Controlelampje vrijstand:

LED

Controlelampje grootlicht:

LED

Controlelampje richtingaanwijzers:

LED

Controlelampje brandstofniveau:

LED

Waarschuwinglampje koelvloeistoftemperatuur:

LED

Waarschuwinglampje motorstoring:

LED

## Zekeringen:

Hoofdzekering:

30.0 A

Koplampzekering:

15.0 A

Zekering signaleringssysteem:

10.0 A

Zekering ontstekingsstelsel:

7.5 A

Zekering radiatorkoelventilator:

7.5 A

Zekering brandstofinjectiesysteem:

7.5 A

Backup-zekering:

7.5 A

# GEBRUIKERSINFORMATIE

DAU26351

## Identificatienummers

Noteer het sleutelnummer, het voertuigidentificatienummer en de modelinformatiesticker in onderstaande ruimtes. Deze nummers heeft u nodig om reserveonderdelen bij een Yamaha dealer te bestellen of wanneer uw machine is gestolen.

SLEUTELIDENTIFICATIE NUMMER:

VOERTUIGIDENTIFICATIE NUMMER:

MODELINFORMATIESTICKER:

## Sleutelnummer

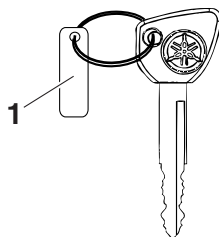

1. Sleutelnummer

Het sleutelnummer is ingeslagen op het sleutelplaatje. Noteer dit nummer in het daartoe bestemde vakje en gebruik dit als referentie bij het bestellen van een nieuwe sleutel.

DAU26381

## Voertuigidentificatienummer

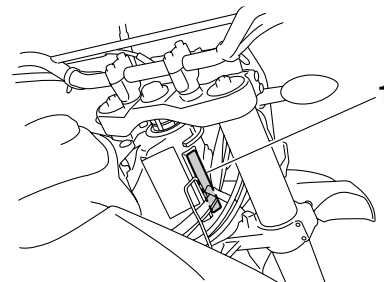

1. Voertuigidentificatienummer

Het voertuigidentificatienummer is ingeslagen op de balhoofdbuis. Noteer dit nummer in het daartoe bestemde vakje.

## OPMERKING

Het voertuigidentificatienummer is bedoeld voor identificatie van uw motorfiets en kan worden gebruikt om uw motor in uw land aan te melden voor kentekenregistratie.

DAU26400

DAU26460

## Modelinformatiesticker

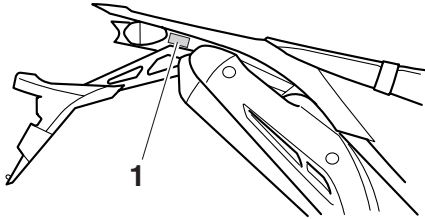

### 1. Modelinformatiesticker

De modelinformatiesticker is bevestigd op de getoonde locatie. Noteer de informatie op deze sticker in het daartoe bestemde vakje. Deze informatie is nodig om reserve-onderdelen te bestellen bij een Yamaha dealer.

# INDEX

---

## A

- Aandrijfketting, reinigen en smeren ..... 6-26
- Accu ..... 6-30
- Achterlicht/remlichtunit..... 6-34
- Achterwielophanging, smeren..... 6-29

## B

- Banden..... 6-19
- Bougie, controleren..... 6-9
- Brandstof..... 3-11
- Brandstofverbruik, tips voor een zuinig..... 5-3

## C

- Claxonschakelaar ..... 3-9
- Contactslot/stuurslot ..... 3-1
- Controle- en waarschuwingslampjes ..... 3-2
- Controlelampje grootlicht ..... 3-2
- Controlelampje richtingaanwijzers ..... 3-2

## D

- Dimlichtschakelaar..... 3-8

## E

- EXUP-systeem..... 3-18

## G

- Gasgreep en gaskabel, controleren en smeren..... 6-27
- Gereedschapset..... 6-1
- Gloeilamp kentekenverlichting, vervangen..... 6-35
- Gloeilamp richtingaanwijzer, vervangen..... 6-34

## H

- Helmbevestiging ..... 3-14

## I

- Identificatienummers..... 9-1
- Inrijperiode ..... 5-3

## K

- Kabels, controleren en smeren..... 6-27
- Klepspeling..... 6-19
- Koelvloeistof ..... 6-13
- Koplampgloeilamp, vervangen ..... 6-33
- Koppelingshendel ..... 3-9
- Koppelingshendel, vrije slag afstellen ..... 6-21

## L

- Luchtfilterelement en aftapslang, reinigen..... 6-16

## M

- Matkleur, let op ..... 7-1
- Modelinformatiesticker..... 9-2
- Motorolie en oliefilterelement..... 6-10
- Multifunctioneel display ..... 3-3

## N

- Noodstopshakelaar ..... 3-9

## O

- Onderhoud, uitstootcontrolesysteem..... 6-2
- Ondersteunen van de motorfiets ..... 6-36

## P

- Panelen, verwijderen en aanbrengen..... 6-7
- Parkeerlichtgloeilamp, vervangen ..... 6-35
- Parkeren ..... 5-4
- Plaats van de onderdelen..... 2-1
- Problemen oplossen..... 6-38

## R

- Rem- en koppelingshendels, controleren en smeren ..... 6-27
- Remhendel ..... 3-10
- Remhendel, afstellen van vrije slag..... 6-22
- Remlichtschakelaar, afstellen ..... 6-23
- Rempedaal ..... 3-10
- Rempedaal, controleren en smeren ..... 6-28

- Remvloeistofniveau, controleren..... 6-24
- Remvloeistof, verversen..... 6-25
- Richtingaanwijzerschakelaar..... 3-8

## S

- Schakelen ..... 5-2
- Schakelpedaal..... 3-9
- Schokdemperunit, afstellen ..... 3-16
- Sleutelnummer ..... 9-1
- Smering en onderhoud, periodiek ..... 6-3
- Spanning aandrijfketting..... 6-25
- Specificaties ..... 8-1
- Stalling ..... 7-3
- Starten van de motor..... 5-1
- Startknop ..... 3-9
- Startpersysteem ..... 3-19
- Stationair toerental ..... 6-18
- Storingzoekschema's ..... 6-40
- Stuurschakelaars ..... 3-8
- Stuursysteem, controleren ..... 6-30

## T

- Tankdop ..... 3-10

## U

- Uitlaatkatalysator..... 3-12

## V

- Veiligheidsinformatie ..... 1-1
- Verzorging..... 7-1
- Voertuigidentificatienummer..... 9-1
- Voor- en achterremblokken controleren..... 6-23
- Voorvork, afstellen ..... 3-14
- Voorvork, controleren..... 6-29
- Voorvork, ontluichten ..... 3-16
- Vrije slag gaskabel, controleren ..... 6-18
- Vrijstandcontrolelampje..... 3-2

## W

|  |      |
|--|------|
| Waarschuwinglampje brandstofniveau .....             | 3-2  |
| Waarschuwinglampje<br>koelvloeistoftemperatuur ..... | 3-2  |
| Waarschuwinglampje motorstoring .....                | 3-3  |
| Wiel (achter) .....                                  | 6-37 |
| Wielen .....   | 6-21 |
| Wielagers controleren .....                          | 6-30 |
| Wiel (voor) .....                                    | 6-36 |

## Z

|   |      |
|---|------|
| Zadel .....                               | 3-13 |
| Zekeringen, vervangen .....               | 6-32 |
| Zijstandaard .....                        | 3-18 |
| Zijstandaard, controleren en smeren ..... | 6-28 |







PRINTED IN THE NETHERLANDS  
2008.10