



 Leggere attentamente questo manuale prima di utilizzare questo veicolo.

USO E MANUTENZIONE
WR250R
WR250R

32D-28199-HA

 **Leggere attentamente questo manuale prima di utilizzare questo veicolo. Questo manuale dovrebbe accompagnare il veicolo se viene venduto.**

Benvenuti nel mondo delle moto Yamaha!

Con l'acquisto del WR250R, potrete avvalervi della vasta esperienza Yamaha e delle tecnologie più avanzate profuse nella progettazione e nella costruzione di prodotti di alto livello qualitativo che hanno valso a Yamaha la sua reputazione di assoluta affidabilità.

Leggete questo manuale senza fretta e da cima a fondo. Potrete godervi tutti i vantaggi che la vostra WR250R offre. Il Libretto uso e manutenzione non fornisce solo istruzioni sul funzionamento, la verifica e la manutenzione del vostro motociclo, ma indica anche come salvaguardare sé stessi e gli altri evitando problemi e il rischio di lesioni.

Inoltre i numerosi consigli contenuti in questo libretto aiutano a mantenere il motociclo nelle migliori condizioni possibili. Se una volta letto il manuale, aveste ulteriori quesiti da porre, non esitate a rivolgervi al vostro concessionario Yamaha.

Il team della Yamaha vi augura una lunga guida sicura e piacevole. Ricordate sempre di anteporre la sicurezza ad ogni altra cosa.

La Yamaha è alla continua ricerca di soluzioni avanzate da utilizzare nella progettazione e nel costante miglioramento della qualità del prodotto. In conseguenza di ciò, sebbene questo manuale contenga sul veicolo le informazioni più aggiornate, disponibili alla data della sua pubblicazione, è possibile che capiti di rilevare delle lievi difformità tra il motociclo e quanto descritto nel manuale. In caso di altre questioni in merito al presente manuale, consultare un concessionario Yamaha.





Si prega di leggere questo libretto per intero e attentamente prima di utilizzare questo motociclo.

INFORMAZIONI IMPORTANTI NEL LIBRETTO USO E MANUTENZIONE

HAU10133

Le informazioni particolarmente importanti sono evidenziate dai seguenti richiami:

	Questo è il simbolo di pericolo. Viene utilizzato per richiamare l'attenzione sui rischi potenziali di infortuni. Osservare tutti i messaggi di sicurezza che seguono questo simbolo per evitare infortuni o il decesso.
 AVVERTENZA	Un'AVVERTENZA indica una situazione pericolosa che, se non evitata, potrebbe provocare il decesso o infortuni gravi.
ATTENZIONE	Un richiamo di ATTENZIONE indica speciali precauzioni da prendersi per evitare di danneggiare il veicolo o altre cose.
NOTA	Una NOTA contiene informazioni importanti che facilitano o che rendono più chiare le procedure.

*Il prodotto e le specifiche sono soggetti a modifiche senza preavviso.

INFORMAZIONI IMPORTANTI NEL LIBRETTO USO E MANUTENZIONE

HAU10200

**WR250R
USO E MANUTENZIONE
©2012 della Yamaha Motor Co., Ltd.
1a edizione, Luglio 2012
Tutti i diritti sono riservati.
È vietata espressamente la ristampa o l'uso
non autorizzato
senza il permesso scritto della
Yamaha Motor Co., Ltd.
Stampato in Giappone.**

INDICE

INFORMAZIONI DI SICUREZZA	1-1	Sistema d'interruzione circuito accensione	3-19	Pulizia dell'elemento filtrante e del tubetto ispezione	6-18
DESCRIZIONE	2-1	PER LA VOSTRA SICUREZZA – CONTROLLI PRIMA DELL'UTILIZZO	4-1	Regolazione del regime del minimo	6-20
Vista da sinistra	2-1	UTILIZZO E PUNTI IMPORTANTI RELATIVI ALLA GUIDA	5-1	Controllo del gioco della manopola acceleratore	6-20
Vista da destra.....	2-2	Accensione del motore	5-1	Gioco valvole	6-21
Comandi e strumentazione.....	2-3	Cambi di marcia	5-2	Pneumatici	6-21
FUNZIONI DEGLI STRUMENTI E DEI COMANDI	3-1	Consigli per ridurre il consumo del carburante	5-3	Ruote a raggi	6-23
Blocchetto accensione/ bloccasterzo	3-1	Rodaggio	5-3	Regolazione gioco della leva frizione	6-23
Spie d'avvertimento e di segnalazione	3-2	Parcheggio	5-4	Regolazione gioco della leva freno	6-24
Display multifunzione	3-3	MANUTENZIONE E REGOLAZIONI PERIODICHE	6-1	Controllo del pedale cambio	6-25
Interruttori manubrio	3-8	Kit attrezzi	6-2	Interruttori luce stop	6-26
Leva frizione	3-9	Tabella di manutenzione periodica per il sistema di controllo emissioni	6-3	Controllo delle pastiglie del freno anteriore e posteriore	6-26
Pedale cambio	3-10	Tabella manutenzione generale e lubrificazione	6-5	Controllo del livello liquido freni	6-27
Leva freno	3-10	Rimozione ed installazione dei pannelli	6-9	Sostituzione del liquido freni	6-28
Pedale del freno	3-10	Controllo della candela	6-12	Tensione della catena di trasmissione	6-28
Tappo serbatoio carburante	3-11	Olio motore e elemento filtro olio	6-13	Pulizia e lubrificazione della catena di trasmissione	6-30
Carburante	3-11	Liquido refrigerante	6-15	Controllo e lubrificazione dei cavi	6-30
Convertitore catalitico	3-13			Controllo e lubrificazione della manopola e del cavo acceleratore	6-31
Sella	3-13			Controllo e lubrificazione delle leve freno e frizione	6-31
Portacasco	3-14				
Regolazione della forcella	3-14				
Spurgo forcella	3-16				
Regolazione dell'assieme ammortizzatore	3-16				
Sistema EXUP	3-18				
Cavalletto laterale	3-18				

Controllo e lubrificazione del pedale freno	6-32	Rimessaggio	7-3
Controllo e lubrificazione del cavalletto laterale	6-32	CARATTERISTICHE TECNICHE	8-1
Lubrificazione dei perni del forcellone	6-32	INFORMAZIONI PER I CONSUMATORI	9-1
Controllo della forcella	6-33	Numeri d'identificazione	9-1
Controllo dello sterzo	6-33		
Controllo dei cuscinetti ruote	6-34		
Batteria	6-34		
Sostituzione dei fusibili	6-35		
Sostituzione della lampada faro ...	6-36		
Lampada biluce fanalino/stop	6-38		
Sostituzione della lampada indicatore di direzione	6-38		
Sostituzione della lampada luce targa	6-39		
Sostituzione di una lampada luce di posizione anteriore	6-39		
Come supportare il motociclo	6-40		
Ruota anteriore	6-40		
Ruota posteriore	6-41		
Ricerca ed eliminazione guasti	6-43		
Tabelle di ricerca ed eliminazione guasti	6-44		

PULIZIA E RIMESSAGGIO DEL MOTOCICLO	7-1
Verniciatura opaca, prestare attenzione	7-1
Pulizia	7-1

HAU1031B

1

Siate un proprietario responsabile

Come proprietari del veicolo, siete responsabili del funzionamento in sicurezza e corretto del vostro motociclo.

I motocicli sono veicoli con due ruote in linea.

Il loro utilizzo e funzionamento in sicurezza dipendono dall'uso di tecniche di guida corrette e dall'esperienza del conducente. Ogni conducente deve essere a conoscenza dei seguenti requisiti prima di utilizzare questo motociclo.

Il conducente deve:

- Ricevere informazioni complete da una fonte competente su tutti gli aspetti del funzionamento del motociclo.
- Rispettare le avvertenze e le istruzioni di manutenzione in questo Libretto uso e manutenzione.
- Ricevere un addestramento qualificato nelle tecniche di guida corrette ed in sicurezza.
- Richiedere assistenza tecnica professionale secondo quanto indicato in questo Libretto uso e manutenzione e/ o reso necessario dalle condizioni meccaniche.
- Non utilizzare mai un motociclo senza

essere stati addestrati o istruiti adeguatamente. Seguire un corso di addestramento. I principianti dovrebbero essere addestrati da un istruttore qualificato. Contattare un concessionario di motocicli autorizzato per informazioni sui corsi di addestramento più vicini.

Guida in sicurezza

Eeguire i controlli prima dell'utilizzo ogni volta che si usa il veicolo per essere certi che sia in grado di funzionare in sicurezza. La mancata esecuzione di un'ispezione o manutenzione corretta del veicolo aumenta la possibilità di incidenti o di danneggiamenti del mezzo. Vedere pagina 4-1 per l'elenco dei controlli prima dell'utilizzo.

- Questo motociclo è stato progettato per trasportare il conducente ed un passeggero.
- La causa prevalente di incidenti tra automobili e motocicli è che gli automobilisti non vedono o identificano i motocicli nel traffico. Molti incidenti sono stati provocati da automobilisti che non avevano visto il motociclo. Quindi rendersi ben visibili sembra aver un ottimo effetto riducente dell'eventualità di questo tipo di incidenti.

Pertanto:

- Indossare un giubbotto con colori brillanti.
- Stare molto attenti nell'avvicinamento e nell'attraversamento degli incroci, luogo più frequente di incidenti per i motocicli.
- Viaggiare dove gli altri utenti della strada possano vedervi. Evitare di viaggiare nella zona d'ombra di un altro veicolo.
- Mai eseguire interventi di manutenzione su un motociclo senza disporre di conoscenze adeguate. Contattare un concessionario di motocicli autorizzato per ricevere informazioni sulla manutenzione base del motociclo. Alcuni interventi di manutenzione possono essere eseguiti solo da personale qualificato.
- Molti incidenti coinvolgono piloti inesperti. Molti dei piloti coinvolti in incidenti non possiedono una patente di guida motocicli valida.
 - Accertarsi di essere qualificati, e prestare il proprio motociclo soltanto a piloti esperti.
 - Essere consci delle proprie capacità e dei propri limiti. Restando nei propri limiti, ci si aiuta ad evitare inci-



denti.

- Consigliamo di far pratica con il motociclo in zone dove non c'è traffico, fino a quando non si sarà preso completa confidenza con il motociclo e tutti i suoi comandi.
- Molti incidenti vengono provocati da errori di manovra dei conducenti dei motocicli. Un errore tipico è allargarsi in curva a causa dell'eccessiva velocità o dell'inclinazione insufficiente rispetto alla velocità di marcia.
- Rispettare sempre i limiti di velocità e non viaggiare mai più veloci di quanto lo consentano le condizioni della strada e del traffico.
- Segnalare sempre i cambi di direzione e di corsia. Accertarsi che gli altri utenti della strada vi vedano.
- La posizione del conducente e del passeggero è importante per il controllo del mezzo.
- Durante la marcia, per mantenere il controllo del motociclo il conducente deve tenere entrambe le mani sul manubrio ed entrambi i piedi sui poggiatesta.
- Il passeggero deve tenersi sempre con entrambe le mani al conducente, alla cinghia sella o alla maniglia, se presente, e tenere entrambi i pie-

di sui poggiatesta passeggero. Non trasportare mai un passeggero se non è in grado di posizionare fermamente entrambi i piedi sui poggiatesta passeggero.

- Non guidare mai sotto l'influsso di alcool o droghe.

Accessori di sicurezza

La maggior parte dei decessi negli incidenti di motocicli è dovuta a lesioni alla testa. L'uso di un casco è il fattore più importante nella prevenzione o nella riduzione di lesioni alla testa.

- Utilizzare sempre un casco omologato.
- Portare una visiera o occhiali. Il vento sugli occhi non protetti potrebbe causare una riduzione della visibilità e ritardare la percezione di un pericolo.
- L'utilizzo di un giubbotto, stivali pesanti, pantaloni, guanti ecc. è molto utile a prevenire o ridurre abrasioni o lacerazioni.
- Non indossare mai abiti svolazzanti, potrebbero infilarsi nelle leve di comando, nei poggiatesta o nelle ruote e provocare lesioni o incidenti.
- Indossare sempre un vestiario protettivo che copra le gambe, le caviglie ed i piedi. Il motore o l'impianto di

scarico si scaldano molto durante o dopo il funzionamento e possono provocare scottature.

- Anche il passeggero deve rispettare le precauzioni di cui sopra.

Evitare l'avvelenamento da monossido di carbonio

Tutti i gas di scarico dei motori contengono monossido di carbonio, un gas letale. L'inspirazione di monossido di carbonio può provocare mal di testa, capogiri, sonnolenza, nausea, confusione, ed eventualmente il decesso.

Il monossido di carbonio è un gas incolore, inodore, insapore che può essere presente anche se non si vedono i gas di scarico del motore o non se ne sente l'odore. Livelli mortali di monossido di carbonio possono accumularsi rapidamente e possono soffocare rapidamente e impedire di salvarsi. Inoltre, livelli mortali di monossido di carbonio possono persistere per ore o giorni in ambienti chiusi o scarsamente ventilati. Se si percepiscono sintomi di avvelenamento da monossido di carbonio, lasciare immediatamente l'ambiente, andare all'aria fresca e RICHIEDERE L'INTERVENTO DI UN MEDICO.

- Non far funzionare il motore al chiuso. Anche se si cerca di dissipare i gas di

INFORMAZIONI DI SICUREZZA

1

scarico del motore con ventilatori o aprendo finestre e porte, il monossido di carbonio può raggiungere rapidamente livelli pericolosi.

- Non fare funzionare il motore in ambienti con scarsa ventilazione o parzialmente chiusi, come capannoni, garage o tettoie per auto.
- Non fare funzionare il motore all'aperto dove i gas di scarico del motore possono penetrare negli edifici circostanti attraverso aperture quali finestre e porte.

Carico

L'aggiunta di accessori o di carichi al motociclo può influire negativamente sulla stabilità e l'uso, se cambia la distribuzione dei pesi del motociclo. Per evitare possibili incidenti, l'aggiunta di carichi o accessori al motociclo va effettuata con estrema cautela. Prestare la massima attenzione guidando un motociclo a cui siano stati aggiunti carichi o accessori. Di seguito, insieme alle informazioni sugli accessori, vengono elencate alcune indicazioni generali da rispettare nel caso in cui si trasporti del carico sul motociclo:

Il peso totale del conducente, del passeggero, degli accessori e del carico non deve superare il limite massimo di carico. **L'utilizzo di un veicolo sovraccarico può pro-**

vocare incidenti.

Carico massimo:
185 kg (408 lb)

Caricando il mezzo entro questi limiti, tenere presente quanto segue:

- Tenere il peso del carico e degli accessori il più basso ed il più vicino possibile al motociclo. Fissare con cura gli oggetti più pesanti il più vicino possibile al centro del veicolo e accertarsi di distribuire uniformemente il peso sui due lati del motociclo per ridurre al minimo lo sbilanciamento o l'instabilità.
- I carichi mobili possono provocare improvvisi sbilanciamenti. Accertarsi che gli accessori ed il carico siano ben fissati al motociclo, prima di avviarlo. Controllare frequentemente i supporti degli accessori ed i dispositivi di fissaggio dei carichi.
- Regolare correttamente la sospensione in funzione del carico (solo modelli con sospensioni regolabili), e controllare le condizioni e la pressione dei pneumatici.
- Non attaccare al manubrio, alla forcella o al parafango anteriore oggetti grandi o pesanti. Questi oggetti, compresi carichi del genere dei sacchi a pelo, sacchi per effetti perso-

nali o tende, possono provocare instabilità o ridurre la risposta dello sterzo.

- **Questo veicolo non è progettato per trainare un carrello o per essere collegato ad un sidecar.**

Accessori originali Yamaha

La scelta degli accessori per il vostro veicolo è una decisione importante. Gli accessori originali Yamaha, disponibili solo presso i concessionari Yamaha, sono stati progettati, testati ed approvati da Yamaha per l'utilizzo sul vostro veicolo.

Molte aziende che non hanno nessun rapporto commerciale con Yamaha producono parti ed accessori oppure offrono altre modifiche per i veicoli Yamaha. Yamaha non è in grado di testare i prodotti realizzati da queste aziende aftermarket. Pertanto Yamaha non può approvare o consigliare l'uso di accessori non venduti da Yamaha o di modifiche non consigliate specificamente da Yamaha, anche se venduti ed installati da un concessionario Yamaha.

Parti, accessori e modifiche aftermarket

Mentre si possono trovare prodotti aftermarket simili nel design e nella qualità agli accessori originali Yamaha, ci sono alcuni accessori o modifiche aftermarket inadatti



in quanto potrebbero comportare rischi potenziali per la vostra sicurezza personale e quella degli altri. L'installazione di prodotti aftermarket o l'introduzione di altre modifiche al veicolo che ne cambino il design o le caratteristiche di funzionamento possono esporre voi stessi ed altri al rischio di infortuni gravi o di morte. Sarete pertanto direttamente responsabili degli infortuni originatisi in relazione a cambiamenti apportati al veicolo.

Per il montaggio di accessori, tenere ben presenti le seguenti istruzioni in aggiunta a quelle descritte al capitolo "Carico".

- Non installare mai accessori o trasportare carichi che compromettano le prestazioni del motociclo. Prima di utilizzare gli accessori, controllateli accuratamente per accertarsi che essi non riducano in nessuna maniera la distanza libera da terra e la distanza minima da terra nella marcia in curva, non limitino la corsa delle sospensioni, dello sterzo o il funzionamento dei comandi, oppure oscurino le luci o i catarifrangenti.
- Gli accessori montati sul manubrio oppure nella zona della forcella possono creare instabilità dovuta alla distribuzione non uniforme dei pesi o a modifiche dell'aerodinamica.

Montando accessori sul manubrio oppure nella zona della forcella, tener conto che devono essere il più leggeri possibile ed essere comunque ridotti al minimo.

- Accessori ingombranti o grandi possono compromettere seriamente la stabilità del motociclo a causa degli effetti aerodinamici. Il vento potrebbe tentare di sollevare il motociclo, oppure il motociclo potrebbe divenire instabile sotto l'azione di venti trasversali. Questo genere di accessori può provocare instabilità anche quando si viene sorpassati o nel sorpasso di veicoli di grandi dimensioni.
- Determinati accessori possono spostare il conducente dalla propria posizione normale di guida. Una posizione impropria limita la libertà di movimento del conducente e può compromettere la capacità di controllo del mezzo; pertanto, accessori del genere sono sconsigliati.
- L'aggiunta di accessori elettrici va effettuata con cautela. Se gli accessori elettrici superano la capacità dell'impianto elettrico del motociclo, si potrebbe verificare un guasto, che potrebbe causare una pericolosa per-

dità dell'illuminazione o della potenza del motore.

Pneumatici e cerchi aftermarket

I pneumatici ed i cerchi forniti con il motociclo sono stati progettati per essere all'altezza delle prestazioni del veicolo e per fornire la migliore combinazione di manovrabilità, potenza frenante e comfort. Pneumatici e cerchi diversi da quelli forniti, o con dimensioni e combinazioni diverse, possono essere inappropriati. Vedere pagina 6-21 per le specifiche dei pneumatici e maggiori informazioni sul cambio dei pneumatici.

Trasporto del motociclo

Prima di trasportare il motociclo su un altro veicolo, attenersi alle seguenti istruzioni.

- Rimuovere dal motociclo tutti gli oggetti non ancorati.
- Controllare che il rubinetto della benzina (se in dotazione) sia in posizione "OFF" e che non vi siano perdite di carburante.
- Orientare la ruota anteriore in posizione di marcia in linea retta sul rimorchio o sul pianale dell'autocarro e bloccarla opportunamente per impedirne lo spostamento.
- Innestare una marcia (per i modelli con cambio manuale).

INFORMAZIONI DI SICUREZZA

1

- Fissare il motociclo con apposite funi o cinghie di ancoraggio in corrispondenza di componenti solidi del motociclo, quali ad esempio il telaio o il triplo morsetto superiore della forcella anteriore (e non ad esempio alle manopole del manubrio, agli indicatori di direzione o ad altri componenti che potrebbero rompersi). Scegliere attentamente la posizione di fissaggio delle cinghie per evitare che queste ultime sfreghino contro le parti verniciate durante il trasporto.
- La sospensione, se possibile, deve essere parzialmente compressa, il modo che il motociclo non sobbalzi eccessivamente durante il trasporto.

Vista da sinistra

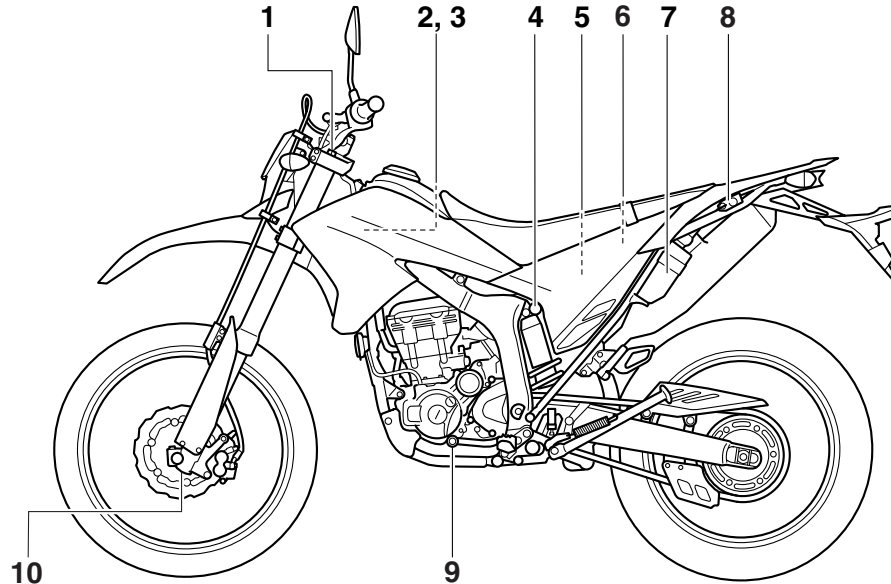

1. Vite di regolazione smorzamento in estensione della forcella (pagina 3-14)
2. Scatola fusibili (pagina 6-35)
3. Serbatoio liquido refrigerante (pagina 6-15)
4. Vite di regolazione dello smorzamento in compressione dell'ammortizzatore (pagina 3-16)
5. Batteria (pagina 6-34)
6. Fusibile principale (pagina 6-35)
7. Kit di attrezzi in dotazione (pagina 6-2)
8. Portacasco (pagina 3-14)
9. Pedale cambio (pagina 3-10)
10. Vite di regolazione dello smorzamento in compressione della forcella (pagina 3-14)

Vista da destra

2

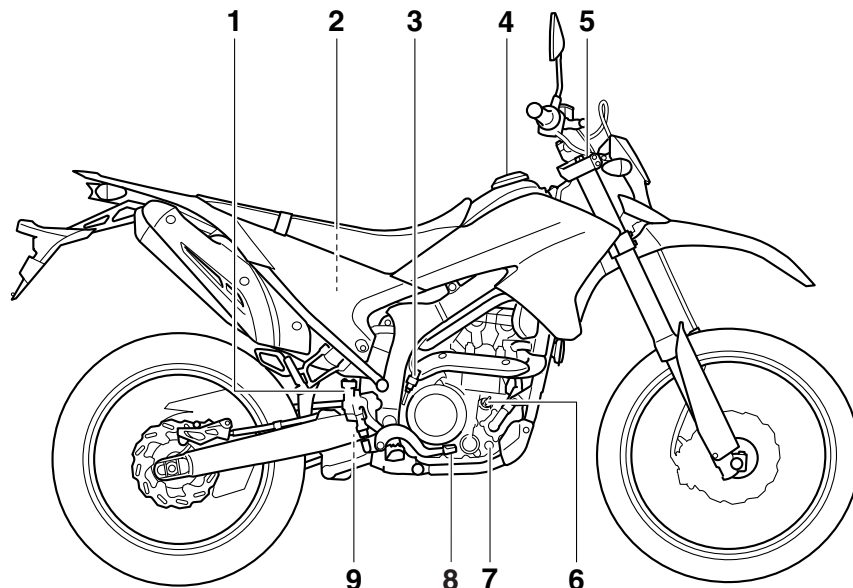

1. Serbatoio del liquido freno posteriore (pagina 6-27)
2. Elemento del filtro dell'aria (pagina 6-18)
3. Interruttore luce stop posteriore (pagina 6-26)
4. Tappo serbatoio carburante (pagina 3-11)
5. Vite spurgo aria (pagina 3-16)
6. Tappo bocchettone riempimento olio motore (pagina 6-13)
7. Oblò ispezione livello olio motore (pagina 6-13)
8. Pedale freno (pagina 3-10)
9. Pomello di regolazione dello smorzamento in estensione dell'ammortizzatore (pagina 3-16)

Comandi e strumentazione

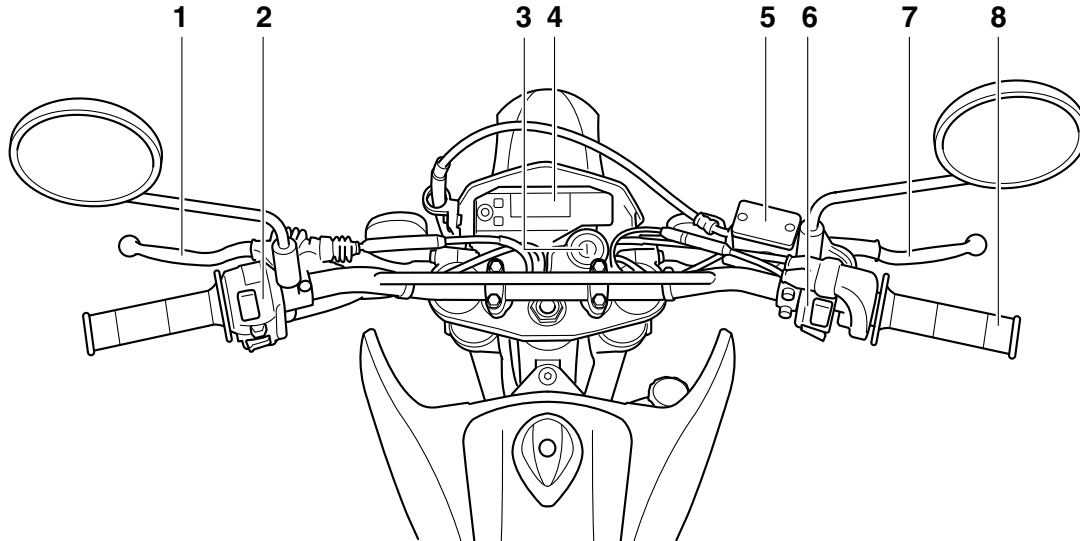

1. Leva frizione (pagina 3-9)
2. Interruttori sul lato sinistro del manubrio (pagina 3-8)
3. Blocchetto accensione/bloccasterzo (pagina 3-1)
4. Display multifunzione (pagina 3-3)
5. Serbatoio del liquido freno anteriore (pagina 6-27)
6. Interruttori sul lato destro del manubrio (pagina 3-8)
7. Leva freno (pagina 3-10)
8. Manopola acceleratore (pagina 6-20)

FUNZIONI DEGLI STRUMENTI E DEI COMANDI

Blocchetto accensione/ bloccasterzo

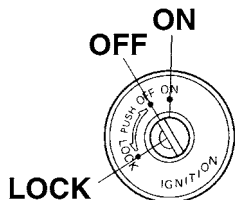

Il bloccetto accensione/bloccasterzo comanda i sistemi d'accensione e di illuminazione e viene utilizzato per bloccare lo sterzo. Appresso sono descritte le varie posizioni.

ON (aperto)

Tutti i circuiti elettrici vengono alimentati, l'illuminazione pannello strumenti, la luce fanalino posteriore, la luce targa e la luce di posizione si accendono ed è possibile avviare il motore. La chiave di accensione non può essere sfilata.

NOTA

Il faro si accende automaticamente all'avviamento del motore e resta acceso fino a

HAU10461

quando la chiave non viene girata su "OFF", anche se il motore si arresta.

HAU10661

OFF (chiuso)

Tutti gli impianti elettrici sono inattivi. È possibile sfilare la chiave.

HWA10061



AVVERTENZA
Non girare la chiave sulla posizione "OFF" o "LOCK" mentre il veicolo è in movimento. Altrimenti i circuiti elettrici verranno disattivati, con il rischio di perdere il controllo del mezzo o di causare incidenti.

HAU10684

LOCK (bloccasterzo)

Lo sterzo è bloccato e tutti gli impianti elettrici sono inattivi. È possibile sfilare la chiave.

Per bloccare lo sterzo

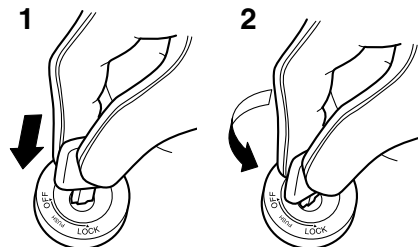

1. Premere.
2. Svoltare.

1. Girare il manubrio completamente a sinistra.
2. In posizione di "OFF", premere la chiave e, tenendola premuta, girarla su "LOCK".
3. Sfilare la chiave.

FUNZIONI DEGLI STRUMENTI E DEI COMANDI

Per sbloccare lo sterzo

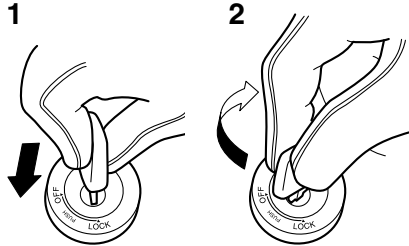

1. Premere.
2. Svoltare.

Inserire la chiave e, tenendola premuta, girarla su "OFF".

Spie d'avvertimento e di segnalazione

HAU49392

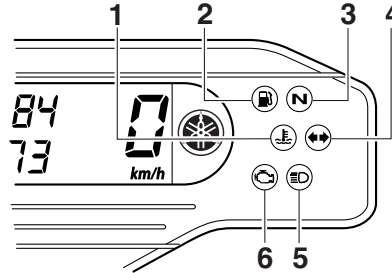

1. Spia temperatura liquido refrigerante “”
2. Spia livello carburante “”
3. Spia marcia in folle “**N**”
4. Spia indicatore di direzione “ ”
5. Spia luce abbagliante “”
6. Spia guasto motore “”

HAU11020

Spia indicatore di direzione “ ”

Questa spia di segnalazione lampeggia ogni qualvolta l'interruttore degli indicatori di direzione viene spostato a sinistra o destra.

HAU11060

Spia marcia in folle “**N**”

Questa spia di segnalazione si accende quando il cambio è in posizione di folle.

HAU11080

Spia luce abbagliante “”

Questa spia di segnalazione si accende quando il faro è sulla posizione abbagliante.

HAU11353

Spia livello carburante “”

Questa spia si accende quando il livello carburante scende all'incirca al di sotto di 2.1 L (0.55 US gal, 0.46 Imp.gal). Quando ciò si verifica, effettuare il rifornimento il più presto possibile.

Si può controllare il circuito elettrico della spia girando la chiave su "ON". La spia dovrebbe accendersi per pochi secondi e poi spegnersi.

Se la spia non si accende all'inizio girando la chiave su "ON", o se la spia resta accesa, fare controllare il circuito elettrico da un concessionario Yamaha.

HAU11446

Spia temperatura liquido refrigerante “”

Questa spia si accende se il motore si surriscalda. Se questo accade, arrestare immediatamente il motore e lasciarlo raffreddare. Si può controllare il circuito elettrico della spia girando la chiave su "ON". La spia dovrebbe accendersi per pochi secondi e poi spegnersi.

Se la spia non si accende all'inizio girando

FUNZIONI DEGLI STRUMENTI E DEI COMANDI

la chiave su “ON”, o se la spia resta accesa, fare controllare il circuito elettrico da un concessionario Yamaha.

HCA10021

ATTENZIONE

Non continuare a far funzionare il motore se si sta surriscaldando.

3 NOTA

- Per i veicoli equipaggiati con ventola radiatore, la ventola radiatore (le ventole radiatore) si accende o si spegne automaticamente in funzione della temperatura del liquido refrigerante nel radiatore.
- Se il motore si surriscalda, vedere pagina 6-45 per ulteriori istruzioni.

HAU11534

Spia guasto motore “”

Questa spia si accende o lampeggia se viene rilevato un problema nel circuito elettrico di monitoraggio del motore. Se questo accade, far controllare il dispositivo di autodiagnosi da un concessionario Yamaha. (Vedere pagina 3-8 per spiegazioni sul dispositivo di autodiagnosi.)

Si può controllare il circuito elettrico della spia girando la chiave su “ON”. La spia dovrebbe accendersi per pochi secondi e poi spegnersi.

Se la spia non si accende all’inizio girando la chiave su “ON”, o se la spia resta accesa, fare controllare il circuito elettrico da un concessionario Yamaha.

Display multifunzione

HAU45276

HWA12312

AVVERTENZA

Ricordarsi di arrestare il veicolo prima di eseguire qualsiasi modifica delle impostazioni del display multifunzione. Il cambiamento delle impostazioni durante la marcia può distrarre il pilota ed aumentare il rischio di un incidente.

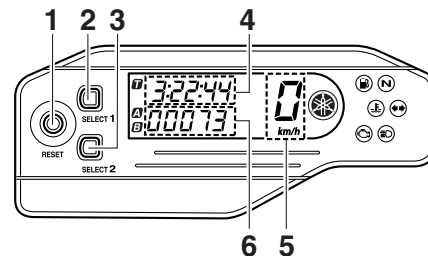

1. Tasto “RESET”
2. Tasto “SELECT 1”
3. Tasto “SELECT 2”
4. Orologio digitale/cronometro
5. Tachimetro
6. Contachilometri totalizzatore/contachilometri parziale/contachilometri parziale per il carburante di riserva

FUNZIONI DEGLI STRUMENTI E DEI COMANDI

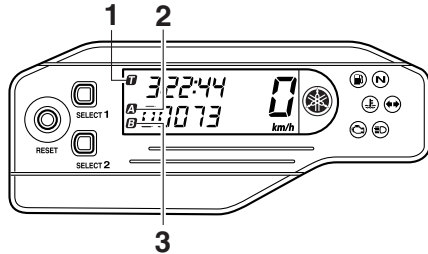

1. Indicatore del cronometro "T"
2. Indicatore del contachilometri parziale A "A"/contachilometri parziale compensazione distanza "A"
3. Indicatore del contachilometri parziale B "B"

NOTA

- Si può regolare il display multifunzione sulla modalità base o la modalità misurazione.
- Il contachilometri parziale A si resetta automaticamente a zero quando si passa dalla modalità base alla modalità misurazione o viceversa.

Modalità base:

- un tachimetro
- un totalizzatore contachilometri
- due contachilometri parziali (che indi-

cano la distanza percorsa dopo l'ultimo azzeramento)

- un contachilometri parziale riserva carburante (che indica la distanza percorsa dall'accensione della spia livello carburante)
- un orologio digitale
- un dispositivo di autodiagnosi

Modalità misurazione:

- un tachimetro
- un contachilometri parziale compensazione distanza (che mostra la distanza percorsa totalizzata dall'azzeramento e che può venire calibrata per fornire una lettura più precisa del contachilometri parziale)
- un cronometro (che indica il tempo totalizzato dall'inizio della misurazione cronometro)
- un dispositivo di autodiagnosi

NOTA

- Ricordarsi di girare la chiave su "ON" prima di utilizzare i tasti "SELECT 1", "SELECT 2" e "RESET".
- Quando si gira la chiave su "ON", tutti i segmenti del display multifunzione appariranno e poi spariranno, per provare il circuito elettrico.
- Solo per il Regno Unito: Per alternare sul tachimetro e sul totalizzatore con-

tachimetri/contachilometri parziale la visualizzazione dei chilometri e delle miglia, premere il tasto "SELECT 2" fino a quando il display cambia dopo aver girato la chiave su "ON".

Modalità base

Modalità totalizzatore contachilometri e contachilometri parziale

Premere il tasto "SELECT 2" per alternare sul display la modalità totalizzatore contachilometri e le modalità contachilometri parziale A e B nel seguente ordine: totalizzatore contachilometri → contachilometri parziale A → contachilometri parziale B → totalizzatore contachilometri

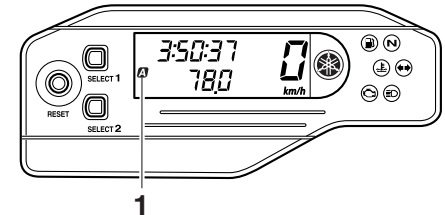

1. Indicatore del contachilometri parziale A "A"

FUNZIONI DEGLI STRUMENTI E DEI COMANDI

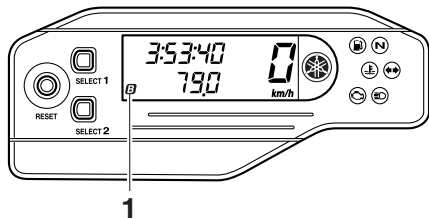

1. Indicatore del contachilometri parziale B "B"

NOTA

L'indicatore "A" si accende quando viene selezionato il contachilometri parziale A, e l'indicatore "B" si accende quando viene selezionato il contachilometri parziale B.

Se si accende la spia livello carburante (vedere pag. 3-2), il display passerà automaticamente alla modalità contachilometri parziale riserva carburante "F" ed inizierà a conteggiare la distanza percorsa a partire da quel punto. In questo caso, premere il tasto "SELECT 2" per alternare sul display le varie modalità di contachilometri parziale e totalizzatore contachilometri nel seguente ordine:

contachilometri parziale riserva carburante "F" → totalizzatore contachilometri → con-

tachilometri parziale A → contachilometri parziale B → contachilometri parziale riserva carburante "F"

NOTA

È possibile che la spia livello carburante non funzioni con precisione durante la marcia fuori strada, in quanto la lettura del livello carburante cambia a seguito del movimento e dell'inclinazione del veicolo.

Se si accende la spia livello carburante durante la marcia nella modalità misurazione, passare alla modalità base e premere il tasto "SELECT 2" per visualizzare il contachilometri parziale riserva carburante.

NOTA

Per passare dalla modalità misurazione alla modalità base, si devono arrestare il cronometro ed il contachilometri parziale compensazione distanza.

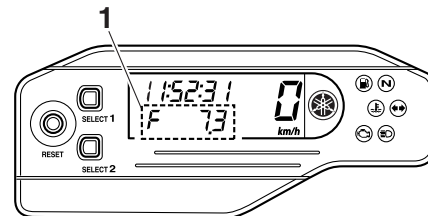

1. Contachilometri parziale riserva carburante "F"

Per azzerare un contachilometri parziale, selezionarlo premendo il tasto "SELECT 2", e poi premere il tasto "RESET" per almeno un secondo. Se non si azzererà manualmente il contachilometri parziale riserva carburante, esso si azzererà automaticamente e il display tornerà alla modalità precedente dopo il rifornimento e una percorrenza di 5 km (3 mi).

Orologio digitale

L'orologio digitale viene visualizzato quando la chiave è girata su "ON".

Per regolare l'orologio digitale

1. Premere il tasto "SELECT 1" per almeno due secondi.

FUNZIONI DEGLI STRUMENTI E DEI COMANDI

- Quando le cifre delle ore iniziano a lampeggiare, premere uno dei tasti di selezione per regolare le ore.
- Premere il tasto "RESET", e le cifre dei minuti inizieranno a lampeggiare.
- Premere uno dei tasti di selezione per regolare i minuti.
- Premere il tasto "RESET", e la cifra dei secondi inizierà a lampeggiare.
- Premere uno dei tasti di selezione per portare a zero le cifre dei secondi.
- Premere il tasto "RESET" per almeno due secondi, e poi rilasciarlo per avviare l'orologio digitale.

NOTA

- Quando si regola l'orologio digitale, premere il tasto "SELECT 1" per aumentare le cifre o "SELECT 2" per diminuire le cifre. Premendo e tenendo premuto uno dei due tasti, le cifre aumenteranno o diminuiranno in modo continuativo fino al rilascio del tasto.
- Se non si preme il tasto "RESET" entro 30 secondi, l'orologio digitale non viene regolato e ritorna all'orario precedente.

Passaggio dalla modalità base alla modalità misurazione

Con il totalizzatore contachilometri selezionato, premere il tasto "SELECT 1" e "SELECT 2" contemporaneamente per almeno due secondi per passare alla modalità misurazione.

nato, premere il tasto "SELECT 1" e "SELECT 2" contemporaneamente per almeno due secondi per passare alla modalità misurazione.

Passaggio dalla modalità misurazione alla modalità base

NOTA

Il cronometro deve essere arrestato prima di passare alla modalità base.

- Controllare che il cronometro non stia funzionando. Se il cronometro sta funzionando, arrestarlo premendo contemporaneamente il tasto "SELECT 1" e "SELECT 2".
- Premere contemporaneamente il tasto "SELECT 1" e "SELECT 2" per almeno due secondi per passare alla modalità base.

Modalità misurazione (per il cronometro)

Quando è selezionata la modalità misurazione, viene visualizzato il cronometro che può venire avviato manualmente o automaticamente.

Avviamento manuale

L'avviamento manuale è l'impostazione di default per il cronometro. L'indicatore del

cronometro "A" e l'indicatore del contachilometri parziale compensazione distanza "A" inizieranno a lampeggiare.

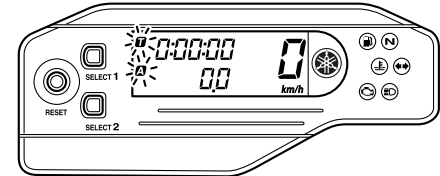

- Premere il tasto "RESET" per avviare il cronometro.
- Premere insieme il tasto "SELECT 1" e "SELECT 2" per arrestare il cronometro.
- Per riprendere il conteggio del cronometro, premere contemporaneamente il tasto "SELECT 1" e "SELECT 2". Per azzerare il cronometro, premere il tasto "RESET" per almeno due secondi.

NOTA

Il cronometro continuerà a contare quando viene arrestato il veicolo. Per arrestare e/o riprendere il conteggio, ripetere le fasi 2 e 3.

FUNZIONI DEGLI STRUMENTI E DEI COMANDI

Avviamento automatico

1. Premere il tasto “SELECT 1” per almeno due secondi per regolare l'avviamento automatico.

NOTA

Quando il cronometro è impostato sull'avviamento automatico, l'indicatore del cronometro “**A**” e l'indicatore del contachilometri parziale compensazione distanza “**A**” inizieranno a lampeggiare, e le cifre sul display inizieranno a scorrere da sinistra a destra.

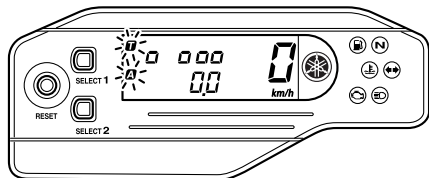

2. Quando il veicolo inizia a muoversi, il cronometro inizierà a contare.
3. Premere contemporaneamente il tasto “SELECT 1” e “SELECT 2” per arrestare il cronometro.
4. Per riprende il conteggio, premere contemporaneamente ancora una volta il tasto “SELECT 1” e “SELECT 2”.

NOTA

Il cronometro continuerà a contare quando viene arrestato il veicolo. Per arrestare e/o riprendere il conteggio, ripetere le fasi 3 e 4.

Modalità misurazione (per calibrare la lettura del contachilometri parziale compensazione distanza)

Il contachilometri parziale compensazione distanza ha lo scopo di fornire una lettura più precisa del contachilometri parziale per l'utilizzo enduro. Calibrando questo strumento in conformità alle distanze specificate sulla mappa del percorso enduro aiuterà il pilota a familiarizzare con il percorso. Inoltre, la calibrazione dello strumento può essere necessaria anche quando si usano misure di pneumatici, ruote, pignoni catena ecc. diverse da quelle specificate. Per ulteriori informazioni sull'utilizzo di questo strumento, consultare il concessionario Yamaha più vicino.

Calibrare il contachilometri parziale compensazione distanza come segue. Per aumentare la lettura, premere il tasto “SELECT 1”. Per ridurre la lettura, premere il tasto “SELECT 2”. Premendo e tenendo premuto uno dei due tasti, la lettura aumenterà o diminuirà in modo continuativo fino al rilascio del tasto.

NOTA

È possibile calibrare la lettura del contachilometri parziale compensazione distanza indipendentemente dal funzionamento del cronometro.

Azzeramento del contachilometri parziale compensazione distanza o del contachilometri parziale compensazione distanza in combinazione con il cronometro

NOTA

Si può eseguire l'azzeramento del solo contachilometri parziale compensazione distanza, oppure del contachilometri parziale compensazione distanza in combinazione con il cronometro.

Azzeramento del contachilometri parziale compensazione distanza

1. Controllare che il cronometro sia in funzione.
2. Azzerare il contachilometri parziale compensazione distanza premendo il tasto “RESET” per almeno due secondi.

FUNZIONI DEGLI STRUMENTI E DEI COMANDI

HAU1234B

Azzeramento del contachilometri parziale compensazione distanza in combinazione con il cronometro

1. Arrestare il cronometro.
2. Azzerare il contachilometri parziale compensazione distanza ed il cronometro premendo il tasto "RESET" per almeno due secondi.

Dispositivo di autodiagnosi

Questo modello è corredato di un dispositivo di autodiagnosi per vari circuiti elettrici.

Se viene rilevato un problema in uno qualsiasi di questi circuiti, la spia guasto motore si accende ed il display indica un codice di errore.

Se il display indica codici di errore, annotare il numero del codice e procedere ad un controllo del veicolo da parte di un concessionario Yamaha.

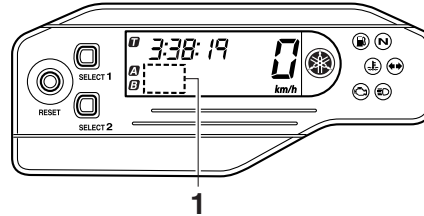

1. Display codice di errore

HCA11590

ATTENZIONE

Se il display indica un codice di guasto, far controllare il veicolo il più presto possibile per evitare danneggiamenti del motore.

Interruttori manubrio

Sinistra

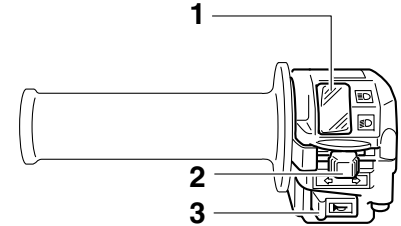

1. Commutatore luce abbagliante/anabbagliante "☰/☷"
2. Interruttore indicatori di direzione "←/→"
3. Interruttore dell'avvisatore acustico "📢"

3

FUNZIONI DEGLI STRUMENTI E DEI COMANDI

Destra

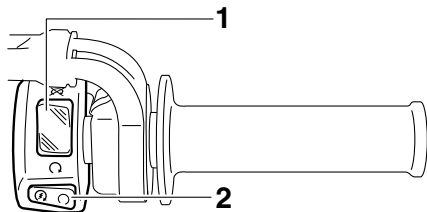

1. Interruttore di arresto motore “○/⊠”
2. Interruttore avviamento “⊠”

HAU12400

Commutatore luce abbagliante/anabbagliante “⊠/⊠”

Posizionare questo interruttore su “⊠” per la luce abbagliante e su “⊠” per la luce anabbagliante.

HAU12460

Interruttore indicatori di direzione

“↔/↔”

Spostare questo interruttore verso “↔” per segnalare una curva a destra. Spostare questo interruttore verso “↔” per segnalare una curva a sinistra. Una volta rilasciato, l'interruttore ritorna in posizione centrale. Per spegnere le luci degli indicatori di direzione, premere l'interruttore dopo che è ri-

tornato in posizione centrale.

HAU12500

Interruttore dell'avvisatore acustico “⊠”

Premere questo interruttore per azionare l'avvisatore acustico.

HAU12660

Interruttore di arresto motore “○/⊠”

Mettere questo interruttore su “○” prima di accendere il motore. Porre questo interruttore su “⊠” per spegnere il motore in caso di emergenza, come per esempio se il veicolo si ribalta o se il cavo dell'acceleratore è bloccato.

HAU12711

Interruttore avviamento “⊠”

Premere questo interruttore per accendere il motore con il dispositivo d'avviamento. Prima di accendere il motore, vedere pagina 5-1 per le istruzioni di avviamento.

HAU41700

La spia guasto motore si accende quando si gira la chiave su “ON” e si preme l'interruttore avviamento, ma questo non indica una disfunzione.

Leva frizione

HAU12820

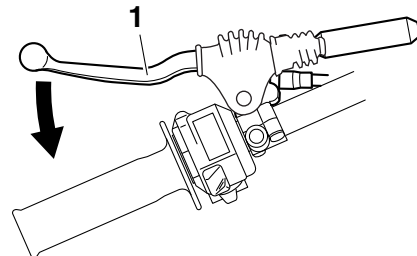

1. Leva frizione

La leva della frizione si trova sulla manopola a sinistra del manubrio. Per staccare la frizione, tirare la leva verso la manopola. Per innestare la frizione, rilasciare la leva. Per garantire il funzionamento agevole della frizione, tirare la leva rapidamente e rilasciarla lentamente.

La leva della frizione è munita di un interruttore della frizione che fa parte dell'impianto d'interruzione del circuito di accensione. (Vedere pagina 3-19.)

FUNZIONI DEGLI STRUMENTI E DEI COMANDI

Pedale cambio

HAU12871

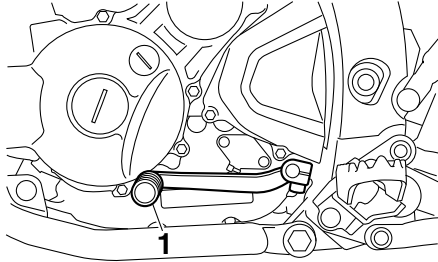

1. Pedale cambio

Il pedale cambio si trova sul lato sinistro del motociclo e viene usato in combinazione con la leva frizione quando si cambiano le marce della trasmissione sempre in presa a 6 marce installata su questo motociclo.

Leva freno

HAU12891

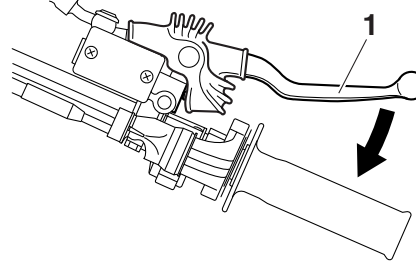

1. Leva freno

La leva freno si trova sul lato destro del manubrio. Per azionare il freno anteriore, tirare la leva verso la manopola acceleratore.

Pedale del freno

HAU12941

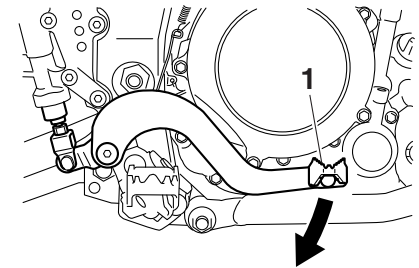

1. Pedale freno

Il pedale del freno si trova sul lato destro del motociclo. Per azionare il freno posteriore, premere il pedale del freno.

HAU44363

Tappo serbatoio carburante

Per togliere il tappo serbatoio carburante

1. Inserire la chiave nella serratura e girarla in senso antiorario come illustrato nella figura.

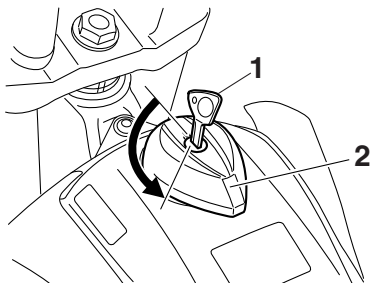

1. Chiave
2. Tappo serbatoio carburante

2. Svitare il tappo serbatoio carburante in senso antiorario e estrarlo.

Per installare il tappo serbatoio carburante

1. Inserire il tappo serbatoio carburante nell'apertura del serbatoio con la chiave nella serratura e poi avvitarlo in senso orario.
2. Girare la chiave in senso orario e poi

sfilarla.

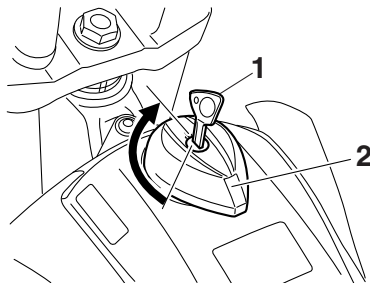

1. Chiave
2. Tappo serbatoio carburante

NOTA

Non si può installare il tappo serbatoio carburante senza la chiave nella serratura. Inoltre è impossibile estrarre la chiave se il tappo non è serrato e chiuso a chiave correttamente.

HWA10121

AVVERTENZA

Verificare che il tappo serbatoio carburante sia stretto e chiuso a chiave correttamente prima di mettersi in marcia. Le perdite di carburante costituiscono un rischio d'incendio.

HAU13221

Carburante

Accertarsi che il serbatoio contenga una quantità sufficiente di benzina.

HWA10881

AVVERTENZA

La benzina ed i vapori di benzina sono estremamente infiammabili. Per evitare incendi ed esplosioni e ridurre il rischio di infortuni durante il rifornimento, osservare queste istruzioni.

1. Prima di effettuare il rifornimento, spegnere il motore ed accertarsi che nessuno sia seduto sul veicolo. Non effettuare mai il rifornimento mentre si fuma, o ci si trova nelle vicinanze di scintille, fiamme libere, o altre fonti di accensione, come le fiamme pilota di scaldacqua e di asciugabiancheria.
2. Non riempire troppo il serbatoio carburante. Quando si effettua il rifornimento, accertarsi di inserire l'ugello della pompa nel foro riempimento serbatoio carburante. Smettere di riempire quando il carburante raggiunge il fondo del bocchettone riempimento. Considerando che il carburante si espande quando si riscalda, il calore del motore o del sole potrebbe fare traboccare il carburante dal serbatoio carburante.

FUNZIONI DEGLI STRUMENTI E DEI COMANDI

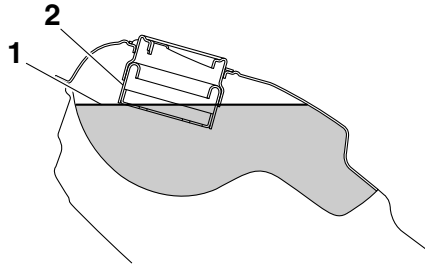

1. Riferimento livello max.
2. Tubo di rifornimento del serbatoio del carburante
3. Asciugare immediatamente con uno straccio l'eventuale carburante versato. **ATTENZIONE: Pulire subito con uno straccio pulito, asciutto e soffice l'eventuale carburante versato, in quanto può deteriorare le superfici verniciate o di plastica.**^[HCA10071]
4. Accertarsi di aver chiuso saldamente il tappo serbatoio carburante.

HWA15151

AVVERTENZA

La benzina è velenosa e può provocare infortuni o il decesso. Maneggiare con cautela la benzina. Non aspirare mai la benzina con la bocca. In caso di ingestione di benzina o di inspirazione di grandi quantità di vapori di benzina, o se

la benzina viene a contatto degli occhi, contattare immediatamente un medico. Se si versa benzina sulla pelle, lavare con acqua e sapone. Se si versa benzina sugli abiti, cambiarli.

HAU13391

Carburante consigliato:

Benzina super senza piombo (gasohol (E10) accettabile)

Capacità serbatoio carburante:

8.0 L (2.11 US gal, 1.76 Imp.gal)

Quantità di carburante di riserva (quando si accende la spia livello carburante):

2.1 L (0.55 US gal, 0.46 Imp.gal)

HCA11400

ATTENZIONE

Usare soltanto benzina senza piombo. L'utilizzo di benzina con piombo provocherebbe danneggiamenti gravi sia alle parti interne del motore, come le valvole ed i segmenti, sia all'impianto di scarico.

Il vostro motore Yamaha è stato progettato per l'utilizzo di benzina super senza piombo con un numero di ottano controllato di 95 o più. Se si verifica il battito in testa, utilizzare benzina di marca diversa. L'uso di carbu-

rante senza piombo prolunga la durata delle candele e riduce i costi di manutenzione.

FUNZIONI DEGLI STRUMENTI E DEI COMANDI

Convertitore catalitico

Questo modello è dotato di un convertitore catalitico nell'impianto di scarico.

HAU13433

HAU46282

AVVERTENZA

L'impianto di scarico scotta dopo il funzionamento del mezzo. Per prevenire il rischio di incendi o scottature:

- Non parcheggiare il veicolo vicino a materiali che possono comportare rischi di incendio, come erba o altri materiali facilmente combustibili.
- Parcheggiare il veicolo in un punto in cui non ci sia pericolo che pedoni o bambini tocchino l'impianto di scarico bollente.
- Verificare che l'impianto di scarico si sia raffreddato prima di eseguire lavori di manutenzione su di esso.
- Non fare girare il motore al minimo per più di pochi minuti. Un minimo prolungato può provocare accumuli di calore.

HCA10701

ATTENZIONE

Usare soltanto benzina senza piombo. L'utilizzo di benzina con piombo provocherebbe danni irreparabili al convertitore catalitico.

Sella

Per togliere la sella

Togliere i bulloni, quindi far scorrere la sella verso il retro e tirare verso l'alto.

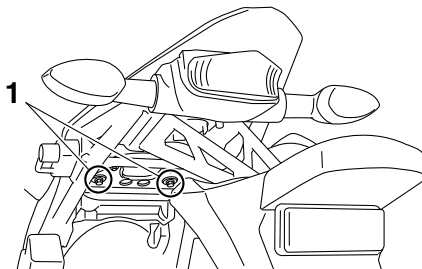

1. Bullone

Per installare la sella

1. Inserire la tacca della sella sulla sporgenza del serbatoio carburante, e inserire la sporgenza della sella all'interno del supporto sella come illustrato in figura.

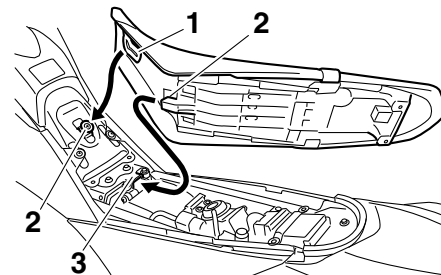

1. Tacca
2. Sporgenza
3. Supporto della sella

2. Posizionare la sella nella sua posizione originaria e poi stringere i bulloni.

NOTA

Verificare che la sella sia fissata correttamente prima di mettersi in marcia.

Portacasco

HAU14282

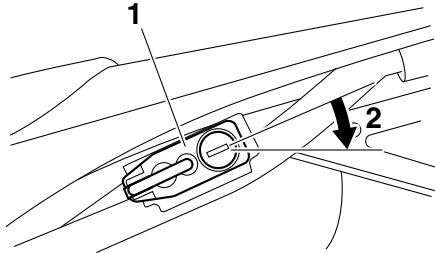

1. Portacasco
2. Aprire.

Per aprire il portacasco, inserire la chiave nella serratura e poi girarla come illustrato nella figura.

Per chiudere il portacasco, metterlo nella sua posizione originaria e poi togliere la chiave. **AVVERTENZA! Non guidare mai con un casco agganciato al portacasco, in quanto il casco potrebbe urtare altri oggetti, causando la perdita di controllo del mezzo, il che può risultare in un incidente.**^[HWA10161]

Regolazione della forcella

HAU45202

HWA10180

AVVERTENZA

Regolare sempre entrambi gli steli della forcella sugli stessi valori, altrimenti il mezzo potrebbe diventare instabile e poco maneggevole.

Questa forcella è equipaggiata con viti di regolazione dello smorzamento in estensione e viti di regolazione dello smorzamento in compressione.

HCA10101

ATTENZIONE

Per evitare di danneggiare il meccanismo, non tentare di girare oltre l'impostazione massima o minima.

Forza di smorzamento in estensione

Per aumentare la forza di smorzamento in estensione e quindi rendere lo smorzamento in estensione più rigido, girare la vite di regolazione su ciascun stelo forcella in direzione (a). Per ridurre la forza di smorzamento in estensione e quindi rendere lo smorzamento in estensione più morbido, girare la vite di regolazione su ciascun stelo forcella in direzione (b).

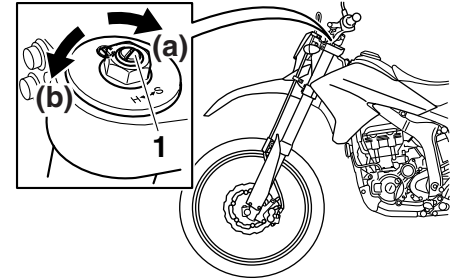

1. Vite di regolazione dello smorzamento in estensione

Regolazione dello smorzamento in estensione:

Minimo (morbida):

17 scatto(i) in direzione (b)*

Standard:

10 scatto(i) in direzione (b)*

Massimo (rigida):

1 scatto(i) in direzione (b)*

* Con la vite di regolazione girata completamente in direzione (a)

Forza di smorzamento in compressione

1. Togliere il tappo in gomma estraendolo dallo stelo forcella.

FUNZIONI DEGLI STRUMENTI E DEI COMANDI

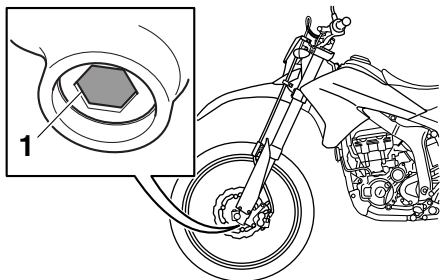

1. Tappo di gomma

2. Per aumentare la forza di smorzamento in compressione e quindi rendere lo smorzamento in compressione più rigido, girare la vite di regolazione su ciascun stelo forcella in direzione (a). Per ridurre la forza di smorzamento in compressione e quindi rendere lo smorzamento in compressione più morbido, girare la vite di regolazione su ciascun stelo forcella in direzione (b).

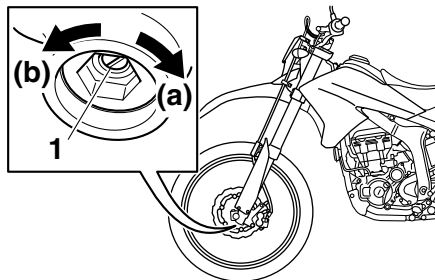

1. Vite di regolazione dello smorzamento in compressione

Regolazione dello smorzamento in compressione:

Minimo (morbida):

19 scatto(i) in direzione (b)*

Standard:

10 scatto(i) in direzione (b)*

Massimo (rigida):

1 scatto(i) in direzione (b)*

* Con la vite di regolazione girata completamente in direzione (a)

3. Installare il tappo in gomma.

NOTA

Malgrado che il numero totale di scatti di un meccanismo per la regolazione dello smorzamento possa eventualmente non corrispondere alle specifiche di cui sopra a causa di lievi differenze nella produzione, il

numero effettivo di scatti rappresenta sempre l'intera gamma di regolazione. Per ottenere una regolazione precisa, consigliamo di controllare il numero di scatti di ciascun meccanismo di regolazione dello smorzamento e di modificare le specifiche nella misura del necessario.

Spurgo forcella

HAU14793

HWA10200



AVVERTENZA

Spurgare sempre entrambi gli steli forcella, altrimenti il mezzo potrebbe diventare instabile e poco maneggevole.

Quando si marcia su percorsi molto accidentati, la temperatura dell'aria e la pressione nella forcella aumentano. Questo fa aumentare la precarica molla e rende rigida la sospensione anteriore. Se ciò accade, spurgare la forcella come segue.

1. Alzare la ruota anteriore da terra seguendo la procedura a pagina 6-40.

NOTA

Quando si spurga la forcella, non ci deve essere nessun peso sul lato anteriore del veicolo.

2. Togliere le viti spurgo aria e lasciare fuoriuscire l'aria da ciascun stelo forcella.

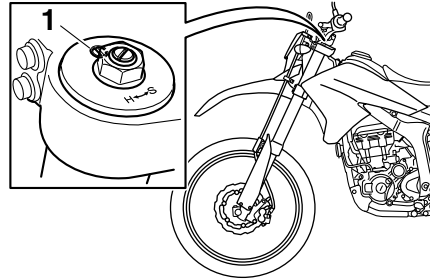

1. Vite spurgo aria
3. Installare le viti spurgo aria.
4. Abbassare la ruota anteriore in modo che sia sul terreno, e poi abbassare il cavalletto laterale.

Regolazione dell'assieme ammortizzatore

HAU45263

Questo assieme ammortizzatore è equipaggiato con una ghiera di regolazione precarica molla, con un pomello di regolazione dello smorzamento in estensione e con una vite di regolazione dello smorzamento in compressione.

HCA10101

ATTENZIONE

Per evitare di danneggiare il meccanismo, non tentare di girare oltre l'impostazione massima o minima.

Precarica molla

La regolazione della precarica della molla deve essere effettuata da un concessionario Yamaha, in quanto richiede attrezzature speciali e competenza tecnica. Le regolazioni specificate sono elencate qui di seguito.

La regolazione precarica molla è determinata dalla misurazione della distanza A, come illustrato nella figura. Quanto minore è la distanza A, tanto maggiore è la precarica molla; quanto maggiore è la distanza A, tanto minore è la precarica molla.

FUNZIONI DEGLI STRUMENTI E DEI COMANDI

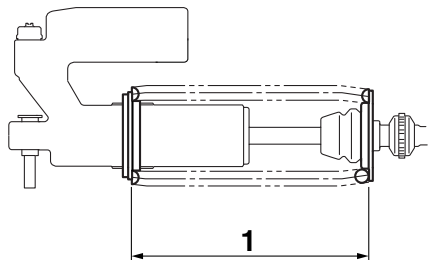

1. Distanza A

Precarica molla:

Minimo (morbida):

Distanza A = 216.0 mm (8.50 in)

Standard:

Distanza A = 211.5 mm (8.33 in)

Massimo (rigida):

Distanza A = 206.0 mm (8.11 in)

Forza di smorzamento in estensione

Per aumentare la forza di smorzamento in estensione e quindi rendere lo smorzamento in estensione più rigido, girare il pomello di regolazione in direzione (a). Per ridurre la forza di smorzamento in estensione e quindi rendere lo smorzamento in estensione più morbido, girare il pomello di regolazione in direzione (b).

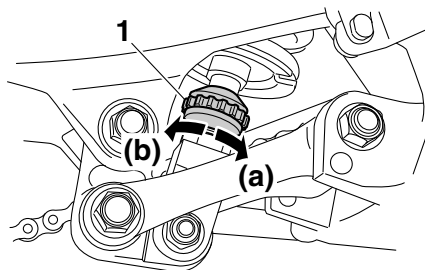

1. Pomello di regolazione dello smorzamento in estensione

Regolazione dello smorzamento in estensione:

Minimo (morbida):

25 scatto(i) in direzione (b)*

Standard:

12 scatto(i) in direzione (b)*

Massimo (rigida):

3 scatto(i) in direzione (b)*

* Con il pomello di regolazione girato completamente in direzione (a)

Forza di smorzamento in compressione

Per aumentare la forza di smorzamento in compressione e quindi rendere lo smorzamento in compressione più rigido, girare la vite di regolazione in direzione (a). Per ridurre la forza di smorzamento in compressione e quindi rendere lo smorzamento in

compressione più morbido, girare la vite di regolazione in direzione (b).

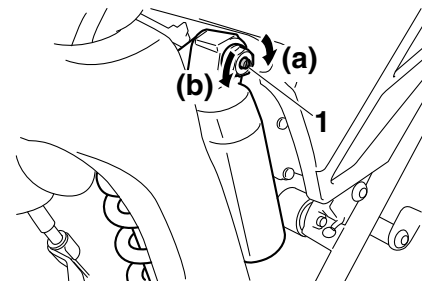

1. Vite di regolazione dello smorzamento in compressione

Regolazione dello smorzamento in compressione:

Minimo (morbida):

12 scatto(i) in direzione (b)*

Standard:

10 scatto(i) in direzione (b)*

Massimo (rigida):

1 scatto(i) in direzione (b)*

* Con la vite di regolazione girata completamente in direzione (a)

NOTA

Per ottenere una regolazione esatta, si consiglia di controllare il numero attuale totale di scatti o giri di ciascun meccanismo di regolazione dello smorzamento. È possibile

che questa gamma di regolazione non coincide esattamente con le specifiche elencate a seguito di piccole differenze nella produzione.

HWA10221

AVVERTENZA

Questo assieme ammortizzatore contiene azoto gassoso fortemente compresso. Leggere e comprendere le informazioni che seguono prima di maneggiare l'assieme ammortizzatore.

- Non manomettere o tentare di aprire l'assieme cilindro.
- Non sottoporre l'assieme ammortizzatore a fiamme libere o ad altre fonti di calore elevato. Ciò potrebbe fare esplodere il gruppo a seguito dell'eccessiva pressione del gas.
- Non deformare o danneggiare in nessun modo il cilindro. Il danneggiamento del cilindro ridurrebbe le prestazioni di smorzamento.
- Non smaltire autonomamente un assieme ammortizzatore danneggiato o usurato. Portare l'assieme ammortizzatore ad un concessionario Yamaha per qualsiasi assistenza.

Sistema EXUP

HAU41941

Questo modello è equipaggiato con il sistema valvola EXUP della Yamaha (valvola di potenza sullo scarico). Questo sistema aumenta la potenza del motore per mezzo di una valvola che regola il diametro interno del tubo di scarico. Un servomotore controllato da computer regola continuamente la valvola del sistema EXUP in funzione del regime di rotazione del motore.

HCA15610

ATTENZIONE

Il sistema valvola EXUP (Yamaha Power Valve System, valvola di potenza sullo scarico) viene tarato e testato a fondo nello stabilimento di produzione Yamaha. Eventuali tentativi di modificare queste regolazioni senza sufficienti nozioni tecniche potrebbero provocare un calo delle prestazioni o danneggiamenti del motore.

Cavalletto laterale

HAU15305

Il cavalletto laterale si trova sul lato sinistro del telaio. Alzare o abbassare il cavalletto laterale con il piede mentre si tiene il veicolo in posizione diritta.

NOTA

L'interruttore incorporato nel cavalletto laterale fa parte del sistema d'interruzione del circuito di accensione. Tale sistema consente di interrompere l'accensione in determinate situazioni. (Vedere la sezione che segue per spiegazioni sul sistema d'interruzione circuito accensione.)

HWA10241

AVVERTENZA

Non si deve utilizzare il veicolo con il cavalletto laterale abbassato, o se risulta impossibile alzare il cavalletto laterale correttamente (oppure se non resta alzato), altrimenti il cavalletto laterale potrebbe toccare il terreno e distrarre il pilota, con conseguente possibilità di perdere il controllo del mezzo. Il sistema d'interruzione circuito accensione Yamaha è stato progettato come supporto alla responsabilità del pilota di alzare il cavalletto laterale prima di mettere in movimento il mezzo. Pertanto si prega di controllare questo sistema

regolarmente e di farlo riparare da un concessionario Yamaha se non funziona correttamente.

HAU44892

Sistema d'interruzione circuito accensione

Il sistema d'interruzione circuito accensione (comprendente l'interruttore cavalletto laterale, l'interruttore frizione e l'interruttore marcia in folle) ha le seguenti funzioni:

- Impedire l'avviamento a marcia innestata e a cavalletto laterale alzato, con la leva frizione non tirata.
- Impedire l'avviamento a marcia innestata e con la leva frizione tirata, ma con il cavalletto laterale ancora abbassato.
- Spegnerne il motore a marcia innestata e con il cavalletto laterale abbassato.

Controllare periodicamente il funzionamento del sistema d'interruzione circuito accensione in conformità alla seguente procedura:

FUNZIONI DEGLI STRUMENTI E DEI COMANDI

A motore spento:

1. Abbassare il cavalletto laterale.
2. Accertarsi che l'interruttore arresto motore sia su "O".
3. Girare la chiave in posizione di accensione.
4. Mettere la trasmissione in posizione di folle.
5. Premere l'interruttore avviamento.

Il motore si avvia?

Si

NO

Con il motore ancora acceso:

6. Alzare il cavalletto laterale.
7. Tenere tirata la leva frizione.
8. Ingranare una marcia con la trasmissione.
9. Abbassare il cavalletto laterale.

Il motore si arresta?

Si

NO

Dopo che il motore si è arrestato:

10. Alzare il cavalletto laterale.
11. Tenere tirata la leva frizione.
12. Premere l'interruttore avviamento.

Il motore si avvia?

Si

NO

Il sistema è OK. **Si può utilizzare il motociclo.**

AVVERTENZA

Se si nota una disfunzione, fare controllare il sistema da un concessionario Yamaha prima di utilizzare il mezzo.

È possibile che l'interruttore marcia in folle non funzioni correttamente.

Non utilizzare il motociclo fino a quando non verrà controllato da un concessionario Yamaha.

È possibile che l'interruttore cavalletto laterale non funzioni correttamente.

Non utilizzare il motociclo fino a quando non verrà controllato da un concessionario Yamaha.

È possibile che l'interruttore frizione non funzioni correttamente.

Non utilizzare il motociclo fino a quando non verrà controllato da un concessionario Yamaha.

PER LA VOSTRA SICUREZZA – CONTROLLI PRIMA DELL'UTILIZZO

HAU15596

Ispezionare il veicolo ogni volta che lo si usa per accertarsi che sia in condizione di funzionare in sicurezza. Osservare sempre le procedure e gli intervalli d'ispezione e manutenzione descritti nel libretto uso e manutenzione.

HWA11151

AVVERTENZA

La mancata esecuzione di un'ispezione o manutenzione corretta del veicolo aumenta la possibilità di incidenti o di danneggiamenti del mezzo. Non utilizzare il veicolo se si riscontrano problemi. Se non si riesce ad eliminare un problema con le procedure fornite in questo manuale, fare ispezionare il veicolo da un concessionario Yamaha.

Prima di utilizzare questo veicolo, controllare i seguenti punti:

POSIZIONE	CONTROLLI	PAGINA
Carburante	<ul style="list-style-type: none">• Controllare il livello del carburante nel serbatoio.• Fare rifornimento se necessario.• Controllare l'assenza di perdite nel circuito del carburante.	3-11
Olio motore	<ul style="list-style-type: none">• Controllare il livello dell'olio nel motore.• Se necessario, aggiungere olio del tipo consigliato fino al livello secondo specifica.• Controllare l'assenza di perdite di olio nel veicolo.	6-13
Liquido refrigerante	<ul style="list-style-type: none">• Controllare il livello del liquido refrigerante nel serbatoio.• Se necessario, aggiungere liquido refrigerante del tipo consigliato fino al livello secondo specifica.• Verificare che non ci siano perdite nell'impianto di raffreddamento.	6-15
Freno anteriore	<ul style="list-style-type: none">• Controllare il funzionamento.• Se si ha una sensazione di morbidezza e cedevolezza, fare spurgare l'impianto idraulico da un concessionario Yamaha.• Controllare il gioco della leva.• Regolare se necessario.• Controllare l'usura pastiglie freni.• Sostituire se necessario.• Controllare il livello del liquido nel serbatoio.• Se necessario, aggiungere liquido freni del tipo specificato fino al livello secondo specifica.• Verificare che non ci siano perdite nell'impianto idraulico.	6-24, 6-26, 6-27

4

PER LA VOSTRA SICUREZZA – CONTROLLI PRIMA DELL'UTILIZZO

POSIZIONE	CONTROLLI	PAGINA
Freno posteriore	<ul style="list-style-type: none">• Controllare il funzionamento.• Se si ha una sensazione di morbidezza e cedevolezza, fare spurgare l'impianto idraulico da un concessionario Yamaha.• Controllare l'usura pastiglie freni.• Sostituire se necessario.• Controllare il livello del liquido nel serbatoio.• Se necessario, aggiungere liquido freni del tipo specificato fino al livello secondo specifica.• Verificare che non ci siano perdite nell'impianto idraulico.	6-26, 6-27
Frizione	<ul style="list-style-type: none">• Controllare il funzionamento.• Lubrificare il cavo se necessario.• Controllare il gioco della leva.• Regolare se necessario.	6-23
Manopola acceleratore	<ul style="list-style-type: none">• Accertarsi che il movimento sia agevole.• Controllare il gioco della manopola acceleratore.• Se necessario, fare regolare il gioco della manopola acceleratore e lubrificare il cavo ed il corpo della manopola da un concessionario Yamaha.	6-20, 6-31
Cavi di comando	<ul style="list-style-type: none">• Accertarsi che il movimento sia agevole.• Lubrificare se necessario.	6-30
Catena di trasmissione	<ul style="list-style-type: none">• Controllare la tensione della catena.• Regolare se necessario.• Controllare lo stato della catena.• Lubrificare se necessario.	6-28, 6-30
Ruote e pneumatici	<ul style="list-style-type: none">• Controllare l'assenza di danneggiamenti.• Controllare la condizione dei pneumatici e la profondità del battistrada.• Controllare la pressione dell'aria.• Correggere se necessario.	6-21, 6-23
Pedale cambio	<ul style="list-style-type: none">• Accertarsi che il movimento sia agevole.• Correggere se necessario.	6-25
Pedale freno	<ul style="list-style-type: none">• Accertarsi che il movimento sia agevole.• Lubrificare il perno di guida del pedale se necessario.	6-32
Leve del freno e della frizione	<ul style="list-style-type: none">• Accertarsi che il movimento sia agevole.• Lubrificare i punti di rotazione delle leve se necessario.	6-31

PER LA VOSTRA SICUREZZA – CONTROLLI PRIMA DELL'UTILIZZO

POSIZIONE	CONTROLLI	PAGINA
Cavalletto laterale	<ul style="list-style-type: none">• Accertarsi che il movimento sia agevole.• Lubrificare il punto di rotazione se necessario.	6-32
Fissaggi della parte ciclistica	<ul style="list-style-type: none">• Accertarsi che tutti i dadi, i bulloni e le viti siano serrati correttamente.• Serrare se necessario.	—
Strumenti, luci, segnali e interruttori	<ul style="list-style-type: none">• Controllare il funzionamento.• Correggere se necessario.	—
Interruttore cavalletto laterale	<ul style="list-style-type: none">• Controllare il funzionamento del sistema d'interruzione circuito accensione.• Se il sistema non funziona correttamente, fare controllare il veicolo da un concessionario Yamaha.	3-18

Leggere attentamente il libretto uso e manutenzione per familiarizzare con tutti i comandi. Se non si comprende un comando o una funzione, chiedere spiegazioni al concessionario Yamaha di fiducia.

HWA10271

AVVERTENZA

La mancanza di pratica con i comandi può comportare la perdita del controllo, con possibilità di incidenti o infortuni.

NOTA

Questo modello è equipaggiato con:

- un sensore dell'angolo di inclinazione per arrestare il motore in caso di ribaltamento. In questo caso, il display multifunzione indica il codice di errore 30, ma questo non è un malfunzionamento. Girare la chiave su "OFF" e poi su "ON" per cancellare il codice di errore. Se non lo si fa, si impedisce al motore di avviarsi nonostante il motore inizi a girare quando si preme l'interruttore avviamento.
- un sistema di spegnimento automatico motore. Il motore si spegne automaticamente se lo si lascia al minimo per 20 minuti. In questo caso, il display multifunzione indica il codice di errore 70, ma questo non è un malfunzionamento. Premere l'interruttore avviamento per cancellare il codice di errore e riavviare il motore.

Accensione del motore

Affinché il sistema d'interruzione circuito accensione dia il consenso all'avviamento, va soddisfatta una delle seguenti condizioni:

- La trasmissione è in posizione di folle.
- La trasmissione è innestata su una marcia con la leva frizione tirata ed il cavalletto laterale alzato. Vedere pagina 3-19 per maggiori informazioni.

1. Girare la chiave su "ON" e verificare che l'interruttore arresto motore sia su "O".

Le seguenti spie d'avvertimento dovrebbero accendersi per pochi secondi e poi spegnersi.

- Spia livello carburante
- Spia temperatura liquido refrigerante
- Spia guasto motore

HCA15484

ATTENZIONE

Se una spia di avvertimento non si accende all'inizio girando la chiave su "ON", o se una spia di avvertimento resta accesa, vedere pagina 3-2 per il controllo del circuito della spia di avvertimento corrispondente.

2. Mettere la trasmissione in posizione di folle. La spia marcia in folle dovrebbe

UTILIZZO E PUNTI IMPORTANTI RELATIVI ALLA GUIDA

accendersi. In caso negativo, far controllare il circuito elettrico da un concessionario Yamaha.

3. Accendere il motore premendo l'interruttore avviamento.

Se il motore non si avvia, rilasciare l'interruttore avviamento, attendere alcuni secondi e poi riprovare. Ogni tentativo di accensione deve essere il più breve possibile per preservare la batteria. Non tentare di far girare il motore per più di 10 secondi per ogni tentativo.

HCA11042

ATTENZIONE

Per allungare al massimo la vita del motore, non accelerare bruscamente quando il motore è freddo!

Cambi di marcia

HAU16671

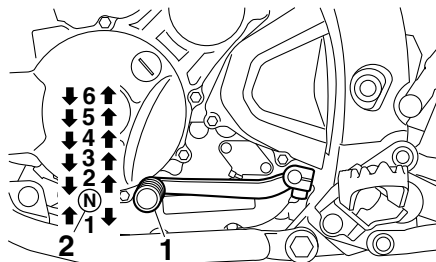

1. Pedale cambio
2. Posizione di folle

Cambiando, il pilota determina la potenza del motore disponibile nelle diverse condizioni di marcia: avviamento, accelerazione, salite ecc.

Le posizioni del selettore cambio sono indicate nell'illustrazione.

NOTA

Per mettere il cambio in posizione di folle, premere diverse volte il pedale del cambio fino alla fine della sua corsa, e poi alzarlo leggermente.

HCA10260

ATTENZIONE

- Anche con il cambio in posizione di folle, proseguire nella guida per

inerzia a motore spento per lunghi periodi di tempo, e non trainare il motociclo su distanze lunghe. Il cambio viene lubrificato correttamente solo quando il motore è in funzione. Una lubrificazione insufficiente può danneggiare il cambio.

- Usare sempre la frizione per cambiare le marce, per evitare di danneggiare il motore, il cambio ed il gruppo trasmissione, che non sono progettati per resistere allo shock provocato dall'innesto forzato di una marcia.

HAU16810

Consigli per ridurre il consumo del carburante

Il consumo di carburante dipende in gran parte dallo stile di guida. I seguenti consigli possono aiutare a ridurre il consumo di carburante:

- Salire di marcia in progressione rapida ed evitare regimi di rotazione elevati del motore durante l'accelerazione.
- Non accelerare il motore mentre si scalano le marce ed evitare regimi di rotazione elevati quando non c'è carico sul motore.
- Spegnerne il motore invece di lasciarlo al minimo per lunghi periodi di tempo (per es. negli ingorghi di traffico, ai semafori o ai passaggi a livello).

HAU16841

Rodaggio

Non c'è un periodo più importante nella vita del motore di quello tra 0 e 1600 km (1000 mi). Per questo motivo, leggere attentamente quanto segue.

Dato che il motore è nuovo, non sottoporlo a sforzi eccessivi per i primi 1600 km (1000 mi). Le varie parti del motore si usurano e si adattano reciprocamente creando i giochi di funzionamento corretti. Durante questo periodo si deve evitare di guidare a lungo a tutto gas o qualsiasi altra condizione che possa provocare il surriscaldamento del motore.

HAU17023

0–1000 km (0–600 mi)

Evitare il funzionamento prolungato del motore con più di 1/3 acceleratore.

ATTENZIONE: Dopo 1000 km (600 mi) di funzionamento, si deve cambiare l'olio motore e sostituire la cartuccia o l'elemento filtro olio.^[HCA11282]

1000–1600 km (600–1000 mi)

Evitare il funzionamento prolungato del motore con più di 1/2 acceleratore.

1600 km (1000 mi) e più

Ora si può utilizzare normalmente il veicolo.

HCA10270

ATTENZIONE

In caso di disfunzioni del motore durante il periodo di rodaggio, fare controllare immediatamente il mezzo da un concessionario Yamaha.

UTILIZZO E PUNTI IMPORTANTI RELATIVI ALLA GUIDA

HAU17213

Parcheggio

Quando si parcheggia, spegnere il motore e togliere la chiave dal blocchetto accensione.

HWA10311

AVVERTENZA

- Poiché il motore e l'impianto di scarico possono divenire molto caldi, parcheggiare in luoghi dove i pedoni o i bambini non possano facilmente toccarli e scottarsi.
 - Non parcheggiare su pendenze o su terreno soffice, altrimenti il veicolo potrebbe ribaltarsi, aumentando il rischio di perdite di carburante e incendi.
 - Non parcheggiare accanto all'erba o altri materiali infiammabili che potrebbero prendere fuoco.
-

HAU17244

Le ispezioni, le regolazioni e le lubrificazioni periodiche conserveranno il veicolo nelle migliori condizioni possibili di sicurezza e di efficienza. La sicurezza è un obbligo del proprietario/utilizzatore del veicolo. I punti più importanti relativi ai controlli, alle regolazioni ed alla lubrificazione del veicolo sono illustrati nelle pagine seguenti.

Gli intervalli indicati nella tabella di manutenzione periodica vanno considerati solo come una guida generale in condizioni di marcia normali. Tuttavia, potrebbe essere necessario ridurre gli intervalli di manutenzione in funzione delle condizioni climatiche, del terreno, della posizione geografica e dell'impiego individuale.

HWA10321

AVVERTENZA

La mancanza di una manutenzione corretta del veicolo o l'esecuzione errata di procedure di manutenzione può aumentare il rischio di infortuni o decessi durante l'assistenza o l'uso del veicolo. Se non si ha confidenza con la manutenzione del veicolo, farla eseguire da un concessionario Yamaha.

HWA15122

AVVERTENZA

Spegnere il motore quando si esegue la

manutenzione, a meno che non sia specificato diversamente.

- Il motore in funzione ha parti in movimento in cui si possono impigliare parti del corpo o abiti, e parti elettriche che possono provocare scosse o incendi.
- Effettuare operazioni di assistenza al veicolo con il motore in funzione può provocare infortuni agli occhi, scottature, incendi, o avvelenamenti da monossido di carbonio – con possibilità di decesso. Vedere pagina 1-2 per maggiori informazioni sul monossido di carbonio.

HWA15460

AVVERTENZA

I dischi, le pinze, i tamburi e i rivestimenti delle pastiglie dei freni raggiungono temperature molto elevate durante l'uso. Lasciare raffreddare i componenti dei freni prima di toccarli per evitare possibili ustioni.

HAU17302

Il controllo delle emissioni contribuisce non solo a garantire un'aria più pulita, ma è fondamentale per assicurare un buon funzionamento del motore e il massimo delle prestazioni. Nelle seguenti tabelle di manutenzione periodica, gli interventi relativi al controllo delle emissioni vengono raggruppati separatamente. Tali interventi richiedono dati, conoscenze tecniche e attrezzature speciali. La manutenzione, la sostituzione e la riparazione dei sistemi e dei dispositivi di controllo delle emissioni possono essere eseguite da qualsiasi officina o addetto alle riparazioni purché qualificati (se applicabile). I concessionari Yamaha dispongono dell'esperienza e delle attrezzature necessarie ad eseguire tali interventi specifici.

MANUTENZIONE E REGOLAZIONI PERIODICHE

HAU35011

Kit attrezzi

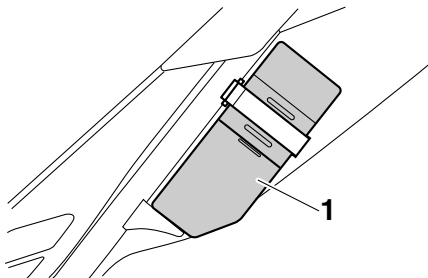

1. Scatola portautensili

Il kit attrezzi si trova all'interno della scatola portautensili.

Le informazioni per l'assistenza contenute in questo libretto e il kit attrezzi in dotazione hanno lo scopo di aiutarvi nell'esecuzione della manutenzione preventiva e di piccole riparazioni. È tuttavia possibile che, per eseguire correttamente determinati lavori di manutenzione, siano necessari degli attrezzi supplementari, come una chiave dinamometrica.

NOTA

Se non si è in possesso degli attrezzi o dell'esperienza necessari per un determinato lavoro, farlo eseguire dal concessionario Yamaha di fiducia.

MANUTENZIONE E REGOLAZIONI PERIODICHE

HAU46861

NOTA

- I controlli annuali vanno eseguiti ogni anno, a meno che in precedenza, non si sia raggiunta la scadenza di un intervallo chilometrico (o per il Regno Unito, la scadenza di un intervallo basato sulle miglia).
- Da 50000 km (30000 mi), ripetere gli intervalli di manutenzione iniziando da 10000 km (6000 mi).
- Affidare l'assistenza delle posizioni evidenziate da un asterisco ad un concessionario Yamaha, in quanto richiedono utensili speciali, dati ed abilità tecnica.

HAU46910

Tabella di manutenzione periodica per il sistema di controllo emissioni

N.	POSIZIONE	INTERVENTO DI CONTROLLO O MANUTENZIONE	LETTURA DEL TOTALIZZATORE CONTACHILOMETRI					CONTROLLO ANNUALE
			1000 km (600 mi)	10000 km (6000 mi)	20000 km (12000 mi)	30000 km (18000 mi)	40000 km (24000 mi)	
1	* Circuito del carburante	<ul style="list-style-type: none"> • Verificare che i tubi flessibili della benzina non siano fessurati o danneggiati. 		√	√	√	√	√
2	* Candela	<ul style="list-style-type: none"> • Controllare lo stato. • Pulire e ripristinare la distanza tra gli elettrodi. 		√		√		
		<ul style="list-style-type: none"> • Sostituire. 			√		√	
3	* Valvole	<ul style="list-style-type: none"> • Controllare il gioco valvole. • Regolare. 	Ogni 40000 km (24000 mi)					
4	* Iniezione carburante	<ul style="list-style-type: none"> • Regolare il regime del minimo. 	√	√	√	√	√	√
5	* Marmitta e tubo di scarico	<ul style="list-style-type: none"> • Controllare che il morsetto a vite (i morsetti a vite) non sia(no) allentato(i). 	√	√	√	√	√	

MANUTENZIONE E REGOLAZIONI PERIODICHE

N.	POSIZIONE	INTERVENTO DI CONTROLLO O MANUTENZIONE	LETTURA DEL TOTALIZZATORE CONTACHILOMETRI					CONTROLLO ANNUALE
			1000 km (600 mi)	10000 km (6000 mi)	20000 km (12000 mi)	30000 km (18000 mi)	40000 km (24000 mi)	
6	* Sistema di ammissione dell'aria	<ul style="list-style-type: none"> Controllare che la valvola di interruzione dell'aria, la valvola lamellare ed il tubo flessibile non siano danneggiati. Sostituire le parti danneggiate, se necessario. 		√	√	√	√	√

MANUTENZIONE E REGOLAZIONI PERIODICHE

HAU1770F

Tabella manutenzione generale e lubrificazione

N.	POSIZIONE	INTERVENTO DI CONTROLLO O MANUTENZIONE	LETTURA DEL TOTALIZZATORE CONTACHILOMETRI					CONTROLLO ANNUALE
			1000 km (600 mi)	10000 km (6000 mi)	20000 km (12000 mi)	30000 km (18000 mi)	40000 km (24000 mi)	
1	Elemento del filtro dell'aria	• Pulire.		√		√		
		• Sostituire.			√		√	
2	Frizione	• Controllare il funzionamento. • Regolare.	√	√	√	√	√	
3	* Freno anteriore	• Controllare il funzionamento, il livello del liquido e l'assenza di perdite nel veicolo. • Regolare il gioco della leva freno.	√	√	√	√	√	√
		• Sostituire le pastiglie freni.	Se consumate fino al limite					
4	* Freno posteriore	• Controllare il funzionamento, il livello del liquido e l'assenza di perdite nel veicolo.	√	√	√	√	√	√
		• Sostituire le pastiglie dei freni.	Se consumate fino al limite					
5	* Tubi freni	• Controllare se vi sono fessurazioni o danneggiamenti. • Controllare che la posa e il serraggio siano corretti.		√	√	√	√	√
		• Sostituire.	Ogni 4 anni					
6	* Liquido freni	• Sostituire.	Ogni 2 anni					
7	* Ruote	• Controllare il disassamento, il serraggio dei raggi e danneggiamenti. • Serrare i raggi se necessario.	√	√	√	√	√	

MANUTENZIONE E REGOLAZIONI PERIODICHE

N.	POSIZIONE	INTERVENTO DI CONTROLLO O MANUTENZIONE	LETTURA DEL TOTALIZZATORE CONTACHILOMETRI					CONTROLLO ANNUALE
			1000 km (600 mi)	10000 km (6000 mi)	20000 km (12000 mi)	30000 km (18000 mi)	40000 km (24000 mi)	
8	*	Pneumatici		√	√	√	√	√
9	*	Cuscinetti delle ruote		√	√	√	√	
10	*	Forcellone		√	√	√	√	
			Ogni 50000 km (30000 mi)					
11		Catena di trasmissione	Ogni 500 km (300 mi) e dopo aver lavato il motociclo e averlo guidato nella pioggia o in zone umide					
12	*	Cuscinetti dello sterzo	√	√	√	√	√	
			Ogni 50000 km (30000 mi)					
13	*	Fissaggi della parte ciclistica		√	√	√	√	√
14		Perno di rotazione leva freno		√	√	√	√	√
15		Perno di rotazione del pedale freno		√	√	√	√	√

MANUTENZIONE E REGOLAZIONI PERIODICHE

N.	POSIZIONE	INTERVENTO DI CONTROLLO O MANUTENZIONE	LETTURA DEL TOTALIZZATORE CONTACHILOMETRI					CONTROLLO ANNUALE
			1000 km (600 mi)	10000 km (6000 mi)	20000 km (12000 mi)	30000 km (18000 mi)	40000 km (24000 mi)	
16	Perno di rotazione leva frizione	<ul style="list-style-type: none"> Lubrificare con grasso a base di sapone di litio. 		√	√	√	√	√
17	Cavalletto laterale	<ul style="list-style-type: none"> Controllare il funzionamento. Lubrificare con grasso a base di sapone di litio. 		√	√	√	√	√
18	* Interruttore del cavalletto laterale	<ul style="list-style-type: none"> Controllare il funzionamento. 	√	√	√	√	√	√
19	* Forcella	<ul style="list-style-type: none"> Controllare il funzionamento e l'assenza di perdite di olio. 		√	√	√	√	
20	* Gruppo dell'ammortizzatore	<ul style="list-style-type: none"> Controllare il funzionamento e l'assenza di perdite di olio nell'ammortizzatore. 		√	√	√	√	
21	* Punti di rotazione del braccio di rinvio e del braccio di giunzione della sospensione posteriore	<ul style="list-style-type: none"> Controllare il funzionamento. 		√	√	√	√	
22	Olio motore	<ul style="list-style-type: none"> Cambiare. Controllare il livello dell'olio e l'assenza di perdite di olio nel veicolo. 	√	Ogni 5000 km (3000 mi)				√
23	Elemento filtro olio	<ul style="list-style-type: none"> Sostituire. 	√	√	√	√	√	
24	* Sistema di raffreddamento	<ul style="list-style-type: none"> Controllare il livello del liquido refrigerante e l'assenza di perdite di olio nel veicolo. 		√	√	√	√	√
		<ul style="list-style-type: none"> Cambiare liquido refrigerante. 	Ogni 3 anni					
25	* Interruttori del freno anteriore e del freno posteriore	<ul style="list-style-type: none"> Controllare il funzionamento. 	√	√	√	√	√	√

MANUTENZIONE E REGOLAZIONI PERIODICHE

N.	POSIZIONE	INTERVENTO DI CONTROLLO O MANUTENZIONE	LETTURA DEL TOTALIZZATORE CONTACHILOMETRI					CONTROLLO ANNUALE
			1000 km (600 mi)	10000 km (6000 mi)	20000 km (12000 mi)	30000 km (18000 mi)	40000 km (24000 mi)	
26	Parti in movimento e cavi	<ul style="list-style-type: none"> Lubrificare. 		√	√	√	√	√
27	* Manopola acceleratore	<ul style="list-style-type: none"> Controllare il funzionamento. Controllare il gioco della manopola acceleratore e se necessario regolarlo. Lubrificare il cavo e il corpo della manopola. 		√	√	√	√	√
28	* Luci, segnali e interruttori	<ul style="list-style-type: none"> Controllare il funzionamento. Regolare il fascio di luce del faro. 	√	√	√	√	√	√

HAU18670

6

NOTA

- Il filtro dell'aria richiede una manutenzione più frequente se si utilizza il mezzo in zone molto umide o polverose.
- Manutenzione del freno idraulico
 - Controllare regolarmente e, se necessario, rabboccare il liquido dei freni per portarlo al livello corretto.
 - Ogni due anni sostituire i componenti interni delle pompe freno e delle pinze, e cambiare il liquido dei freni.
 - Sostituire i tubi flessibili dei freni ogni quattro anni e se sono fessurati o danneggiati.

HAU18771

Rimozione ed installazione dei pannelli

I pannelli illustrati vanno tolti per eseguire alcuni dei lavori di manutenzione descritti in questo capitolo. Fare riferimento a questa sezione tutte le volte che si deve togliere ed installare un pannello.

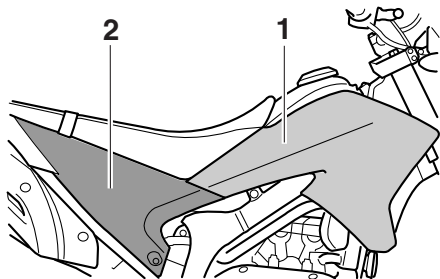

1. Pannello A
2. Pannello B

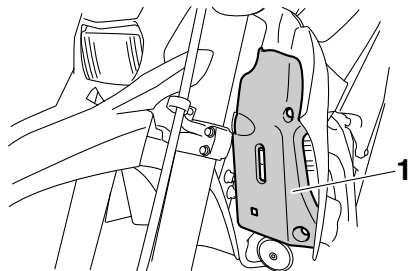

1. Pannello C

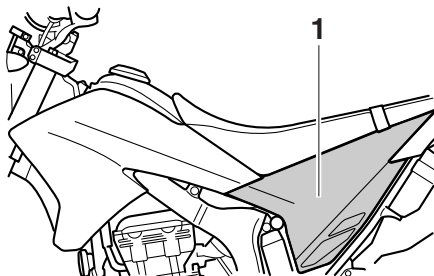

1. Pannello D

HAU45131

Pannello A

Per togliere il pannello

1. Togliere la sella. (Vedere pagina 3-13.)
2. Togliere i bulloni ed i collari.

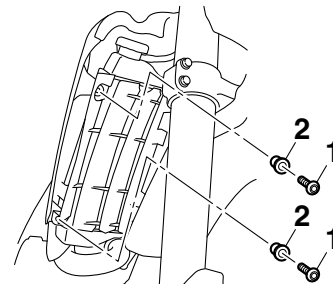

1. Bullone
2. Collare

MANUTENZIONE E REGOLAZIONI PERIODICHE

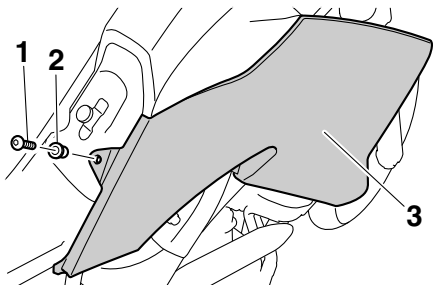

1. Bullone
2. Collare
3. Pannello A

3. Tirare verso l'esterno la parte anteriore del pannello, e poi togliere il pannello estraendolo.

Per installare il pannello

1. Posizionare il pannello nella sua posizione originaria, quindi installare i collari e i bulloni.

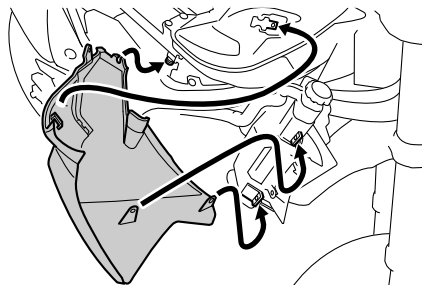

2. Installare la sella.

Pannello B

Per togliere il pannello

1. Togliere la sella. (Vedere pagina 3-13.)
2. Togliere il bullone, e poi togliere il pannello come illustrato nella figura.

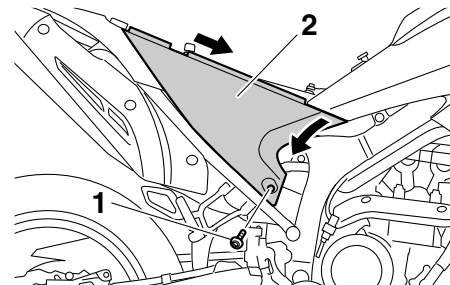

1. Bullone
2. Pannello B

Per installare il pannello

1. Posizionare il pannello nella sua posizione originaria e poi installare il bullone.

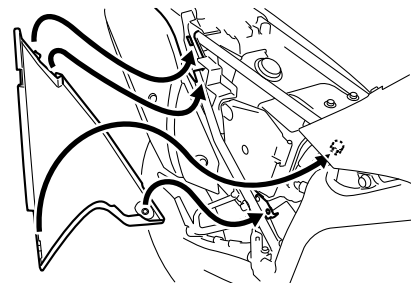

2. Installare la sella.

MANUTENZIONE E REGOLAZIONI PERIODICHE

Pannello C

Per togliere il pannello

1. Togliere i bulloni.

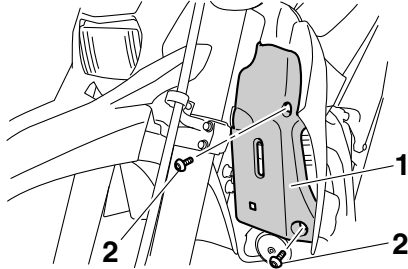

1. Pannello C
 2. Bullone
2. Alzare leggermente il fondo del pannello, e poi fare scorrere il pannello in avanti.

Per installare il pannello

Posizionare il pannello nella sua posizione originaria e poi installare i bulloni.

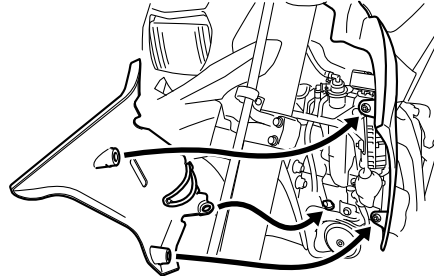

Pannello D

Per togliere il pannello

1. Togliere la sella. (Vedere pagina 3-13.)
2. Togliere il bullone e la rondella, e poi togliere il pannello come illustrato nella figura.

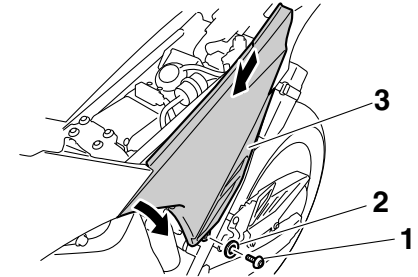

1. Bullone
2. Rondella
3. Pannello D

Per installare il pannello

1. Posizionare il pannello nella sua posizione originaria, quindi installare la rondella ed il bullone.

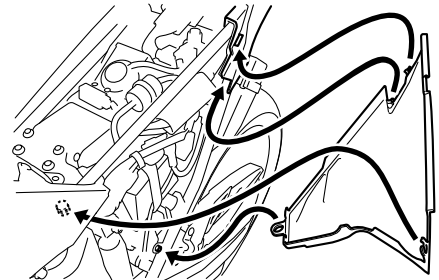

2. Installare la sella.

MANUTENZIONE E REGOLAZIONI PERIODICHE

HAU48340

Controllo della candela

La candela è un componente importante del motore che va controllato periodicamente, preferibilmente da un concessionario Yamaha. Poiché il calore ed i depositi provocano una lenta erosione della candela, bisogna smontarla e controllarla in conformità alla tabella della manutenzione periodica e lubrificazione. Inoltre, lo stato della candela può rivelare le condizioni del motore.

L'isolatore di porcellana intorno all'elettrodo centrale della candela dovrebbe essere di colore marroncino chiaro (il colore ideale se il veicolo viene usato normalmente). Se il colore della candela è nettamente diverso, il motore potrebbe funzionare in maniera anomala. Non tentare di diagnosticare problemi di questo genere. Chiedere invece ad un concessionario Yamaha di controllare il veicolo.

Se la candela presenta segni di usura degli elettrodi e eccessivi depositi carboniosi o di altro genere, si deve sostituirla.

Candela secondo specifica:
NGK/CR9EK

Prima di installare una candela, misurare la distanza tra gli elettrodi con uno spessore e, se necessario, regolarla secondo la

specifica.

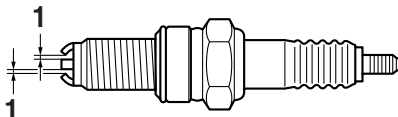

1. Distanza tra gli elettrodi

Distanza tra gli elettrodi:
0.6–0.7 mm (0.024–0.028 in)

Pulire la superficie della guarnizione della candela e la sua superficie di accoppiamento ed eliminare ogni traccia di sporco dalla filettatura della candela.

Coppia di serraggio:
Candela:
13 Nm (1.3 m·kgf, 9.4 ft·lbf)

NOTA

In mancanza di una chiave dinamometrica per installare la candela, per ottenere una coppia di serraggio corretta aggiungere 1/4–1/2 giro al serraggio manuale. Tuttavia provvedere al serraggio secondo

specifica della candela al più presto possibile.

HCA10840

ATTENZIONE

Non utilizzare attrezzi per togliere o per installare il cappuccio della candela, il connettore della bobina di accensione potrebbe danneggiarsi. È possibile che sia difficile togliere il cappuccio della candela, in quanto la tenuta di gomma all'estremità del cappuccio è montata strettamente. Per togliere il cappuccio della candela, basta piegarlo all'indietro ed in avanti mentre lo si tira; per installarlo, piegarlo all'indietro ed in avanti mentre lo si spinge.

MANUTENZIONE E REGOLAZIONI PERIODICHE

HAU45143

Olio motore e elemento filtro olio

Controllare sempre il livello olio motore prima di ogni utilizzo. Oltre a questo, si deve cambiare l'olio e sostituire l'elemento filtro olio agli intervalli specificati nella tabella della manutenzione periodica e lubrificazione.

Per controllare il livello olio motore

1. Posizionare il veicolo su una superficie piana e mantenerlo diritto. Basta una lieve inclinazione laterale per provocare errori nel controllo.
2. Accendere il motore, lasciarlo scaldare per diversi minuti e poi spegnerlo.
3. Attendere qualche minuto per far depositare l'olio e poi controllare il livello dell'olio attraverso l'oblò in basso sul lato destro del carter.

NOTA

Il livello olio motore deve trovarsi tra i riferimenti livello min. e max.

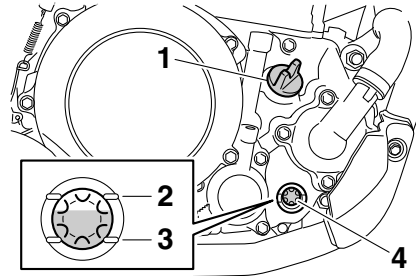

1. Tappo bocchettone riempimento olio motore
 2. Riferimento livello max.
 3. Riferimento di livello min.
 4. Oblò ispezione livello olio motore
4. Se l'olio motore è al di sotto al riferimento livello min., rabboccare con il tipo di olio consigliato per raggiungere il livello appropriato.

Per cambiare l'olio motore (con o senza sostituzione dell'elemento filtro olio)

1. Posizionare il veicolo su una superficie piana.
2. Accendere il motore, lasciarlo scaldare per diversi minuti e poi spegnerlo.
3. Posizionare una coppa dell'olio sotto il motore per raccogliere l'olio esausto.
4. Togliere il tappo bocchettone riempimento olio motore, il bullone drenaggio

olio e la rispettiva guarnizione per scaricare l'olio dal carter.

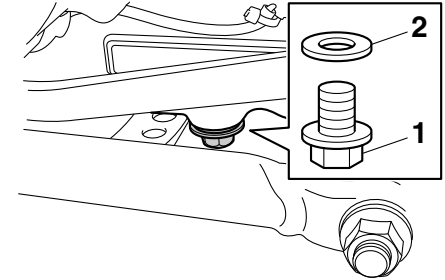

1. Bullone drenaggio olio
2. Guarnizione

NOTA

Saltare le fasi 5-8 se non si sostituisce l'elemento filtro olio.

5. Togliere il coperchio elemento filtro olio togliendo i bulloni.

MANUTENZIONE E REGOLAZIONI PERIODICHE

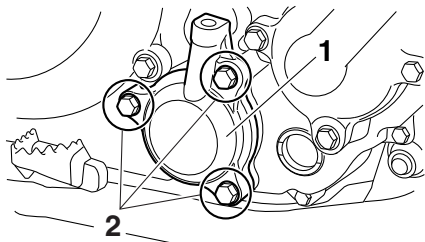

1. Coperchio elemento filtro olio
 2. Bullone coperchio elemento filtro olio
6. Togliere l'elemento filtro olio e gli O-ring.

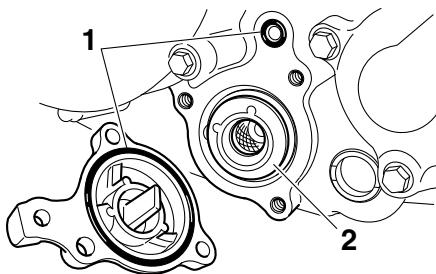

1. O-ring
 2. Elemento filtro olio
7. Installare un nuovo elemento filtro olio e i nuovi O-ring.

NOTA

Accertarsi che gli O-ring siano alloggiati correttamente nelle loro sedi.

8. Installare il coperchio elemento filtro olio installando i bulloni e poi stringendoli alla coppia di serraggio secondo specifica.

Coppia di serraggio:

Bullone coperchio elemento filtro olio:
10 Nm (1.0 m·kgf, 7.2 ft·lbf)

9. Installare il bullone drenaggio olio e la guarnizione nuova, quindi stringere il bullone alla coppia di serraggio secondo specifica.

Coppia di serraggio:

Bullone drenaggio olio:
20 Nm (2.0 m·kgf, 14 ft·lbf)

10. Rabboccare con la quantità specificata dell'olio motore consigliato e poi installare e stringere il tappo riempimento olio.

Olio consigliato:

Vedere pagina 8-1.

Quantità di olio:

Senza sostituzione dell'elemento filtro olio:

1.30 L (1.37 US qt, 1.14 Imp.qt)

Con sostituzione dell'elemento filtro olio:

1.40 L (1.48 US qt, 1.23 Imp.qt)

NOTA

Ricordarsi di pulire con uno straccio l'olio eventualmente versato sulle parti dopo che il motore e l'impianto di scarico si sono raffreddati.

HCA11620

ATTENZIONE

- Per prevenire slittamenti della frizione (dato che l'olio motore lubrifica anche la frizione), non miscelare additivi chimici all'olio. Non utilizzare oli con specifica diesel "CD" o oli di qualità superiore a quella specificata. Inoltre non usare oli con etichetta "ENERGY CONSERVING II" (CONSERVANTE ENERGIA II) o superiore.
- Accertarsi che non penetrino corpi estranei nel carter.

11. Accendere il motore e lasciarlo girare al minimo per diversi minuti mentre si verifica che non presenti perdite di olio. In caso di perdite di olio, spegnere immediatamente il motore e cercarne le cause.
12. Spegnerne il motore, attendere qualche minuto per far depositare l'olio, quindi controllare il livello dell'olio e correggerlo se necessario.

HCA11231

ATTENZIONE

Dopo il cambio dell'olio motore, ricordarsi di controllare la pressione olio come descritto qui di seguito.

- Allentare il bullone di spurgo.
- Avviare il motore e farlo girare al minimo fino a quando l'olio fuoriesce. Se non fuoriesce olio dopo un minuto, spegnere immediatamente il motore per non farlo grippare. Se ciò dovesse accadere, far riparare il veicolo da un concessionario Yamaha.
- Dopo il controllo della pressione olio, stringere il bullone di spurgo alla coppia di serraggio secondo specifica.

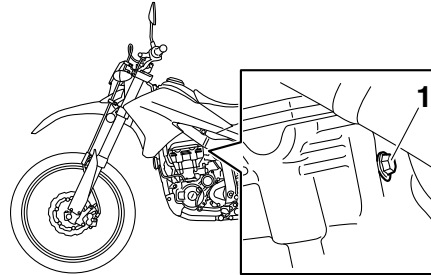

1. Bullone di sfianto

Coppia di serraggio:

Bullone di sfianto:

10 Nm (1.0 m·kgf, 7.2 ft·lbf)

Liquido refrigerante

Prima di utilizzare il mezzo, controllare sempre il livello del liquido refrigerante. Inoltre si deve cambiare il liquido refrigerante agli intervalli specificati nella tabella della manutenzione periodica e lubrificazione.

HAU20254

Per controllare il livello del liquido refrigerante

1. Posizionare il veicolo su una superficie piana e mantenerlo diritto.

NOTA

- Si deve controllare il livello del liquido refrigerante con il motore freddo, in quanto il livello varia a seconda della temperatura del motore.
- Accertarsi che il veicolo sia diritto durante il controllo del livello del liquido refrigerante. Basta una lieve inclinazione laterale per provocare errori nel controllo.

2. Controllare il livello del liquido refrigerante nel serbatoio liquido refrigerante.

NOTA

Il livello del liquido refrigerante deve trovarsi tra i riferimenti livello min. e max.

MANUTENZIONE E REGOLAZIONI PERIODICHE

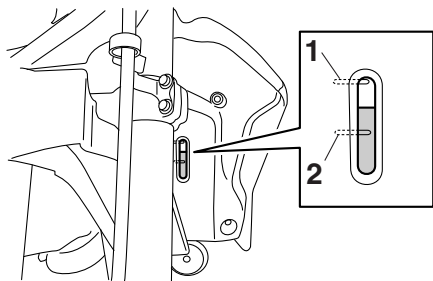

1. Riferimento livello max.
2. Riferimento di livello min.

3. Se il livello del liquido refrigerante è all'altezza o al di sotto del riferimento livello min., togliere il pannello C (Vedere pagina 6-9.), togliere il tappo serbatoio liquido refrigerante, aggiungere liquido refrigerante fino al riferimento livello max. e poi installare il tappo serbatoio ed il pannello. **AVVERTENZA! Togliere solo il tappo serbatoio liquido refrigerante. Non tentare mai di togliere il tappo radiatore quando il motore è caldo.**[HWA15161]
ATTENZIONE: Se non si dispone di liquido refrigerante, utilizzare al suo posto acqua distillata o acqua del rubinetto non calcarea. Non utilizzare acqua calcarea o salata, in quanto sono dannose per il motore.

Se si è usata dell'acqua al posto del refrigerante, sostituirla con refrigerante al più presto possibile, altrimenti l'impianto di raffreddamento non sarebbe protetto dal gelo e dalla corrosione. Se si è aggiunta acqua al refrigerante, far controllare al più presto possibile da un concessionario Yamaha il contenuto di refrigerante, altrimenti l'efficacia del liquido refrigerante si riduce.[HCA10472]

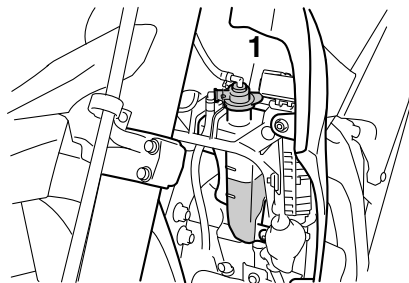

1. Tappo serbatoio liquido refrigerante

Capacità serbatoio liquido refrigerante (fino al riferimento livello max.):
0.25 L (0.26 US qt, 0.22 Imp.qt)

HAU45155

Per cambiare il liquido refrigerante

1. Posizionare il veicolo su una superficie piana e lasciare raffreddare il motore,

se necessario.

2. Togliere i pannelli A e C. (Vedere pagina 6-9.)
3. Posizionare un contenitore sotto il motore per raccogliere il liquido refrigerante usato.
4. Togliere il bullone fermo tappo radiatore e il tappo radiatore. **AVVERTENZA! Non tentare mai di togliere il tappo radiatore quando il motore è caldo.**[HWA10381]

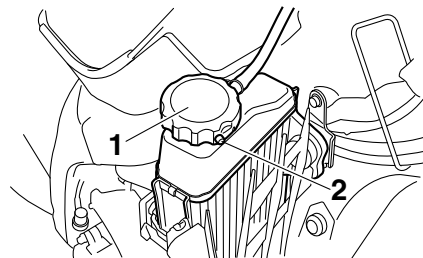

1. Tappo radiatore
 2. Bullone fermo tappo radiatore
5. Togliere il serbatoio liquido refrigerante togliendo i bulloni.

MANUTENZIONE E REGOLAZIONI PERIODICHE

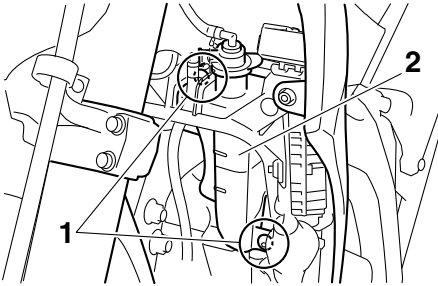

1. Bullone
2. Serbatoio liquido refrigerante
6. Togliere il tappo serbatoio liquido refrigerante.

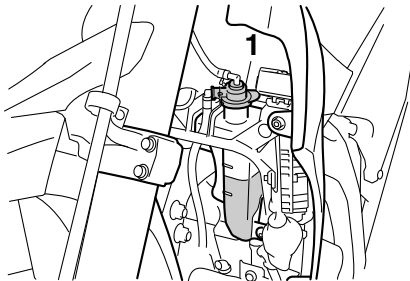

1. Tappo serbatoio liquido refrigerante
7. Scaricare il liquido refrigerante dal serbatoio liquido refrigerante capovolgendolo.
8. Installare il serbatoio liquido refrigerante

rante collocandolo nella posizione originaria, quindi installare i bulloni.

9. Togliere il bullone drenaggio liquido refrigerante e la rispettiva guarnizione per scaricare il sistema di raffreddamento.

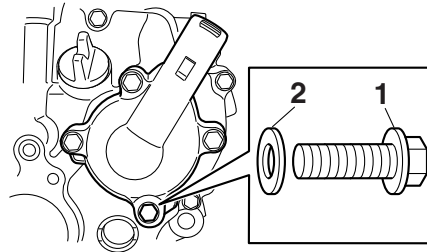

1. Bullone drenaggio liquido refrigerante
2. Guarnizione
10. Dopo aver scaricato completamente il liquido refrigerante, sciacquare a fondo il sistema di raffreddamento con acqua di rubinetto pulita.
11. Installare il bullone drenaggio liquido refrigerante e la guarnizione nuova, quindi stringere il bullone alla coppia di serraggio secondo specifica.

Coppia di serraggio:

Bullone drenaggio liquido refrigerante:

10 Nm (1.0 m·kgf, 7.2 ft·lbf)

12. Versare la quantità secondo specifica di liquido refrigerante nel radiatore e nel serbatoio.

Rapporto di miscelazione antigelo/acqua:

1:1

Antigelo consigliato:

Antigelo di alta qualità al glicole etilenico contenente inibitori di corrosione per motori in alluminio

Quantità di liquido refrigerante:

Capacità radiatore (circuiti compresi):

0.90 L (0.95 US qt, 0.79 Imp.qt)

Capacità serbatoio liquido refrigerante (fino al riferimento livello max.):

0.25 L (0.26 US qt, 0.22 Imp.qt)

13. Installare il tappo serbatoio liquido refrigerante.
14. Installare il tappo radiatore.
15. Accendere il motore, lasciarlo girare al minimo per diversi minuti e poi spegnerlo.
16. Togliere il tappo radiatore per controllare il livello del liquido refrigerante nel radiatore. Se necessario, rabboccare

MANUTENZIONE E REGOLAZIONI PERIODICHE

fino a quando il liquido refrigerante raggiunge la sommità del radiatore, poi installare il tappo radiatore ed il suo bullone di fermo.

17. Controllare il livello del liquido refrigerante nel serbatoio. Se necessario, togliere il tappo serbatoio liquido refrigerante ed aggiungere liquido refrigerante fino al riferimento livello max., poi installare il tappo.
18. Accendere il motore e verificare che il veicolo non presenti perdite di liquido refrigerante. In caso di perdite di liquido refrigerante, far controllare il sistema di raffreddamento da un concessionario Yamaha.
19. Installare i pannelli.

HAU44323

Pulizia dell'elemento filtrante e del tubetto ispezione

Sostituire l'elemento filtrante agli intervalli specificati nella tabella della manutenzione periodica e lubrificazione. Pulire o, se necessario, sostituire più spesso l'elemento filtrante se si percorrono zone molto umide o polverose. Inoltre si deve controllare frequentemente il tubetto ispezione cassa filtro e pulirlo, se necessario.

Per pulire l'elemento filtrante

1. Togliere il pannello B. (Vedere pagina 6-9.)
2. Aprire il coperchio cassa filtro togliendo la vite e tirando il coperchio cassa verso l'esterno come illustrato nella figura.

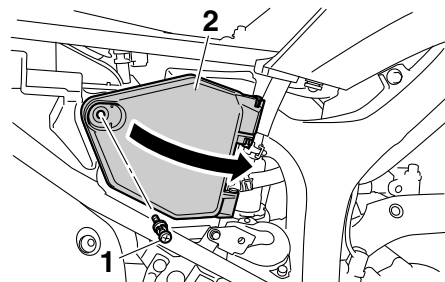

1. Vite
2. Coperchio della scatola del filtro dell'aria
3. Sganciare la molletta di chiusura, e poi estrarre l'elemento filtrante.

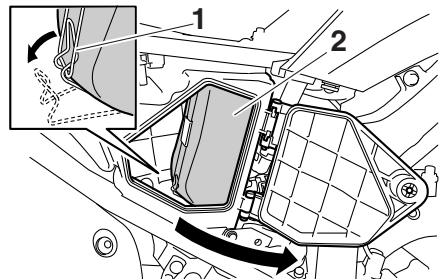

1. Molletta di chiusura
2. Elemento del filtro dell'aria
4. Togliere il materiale spugnoso dall'armatura filtro aria, pulirlo con solvente e

MANUTENZIONE E REGOLAZIONI PERIODICHE

poi strizzarlo per eliminare il solvente in eccesso. **AVVERTENZA!** Utilizzare soltanto un solvente detergente specifico per le parti. Per evitare il rischio di incendi o di esplosioni, non utilizzare benzina o solventi con un punto di infiammabilità basso.^[HWA10431] **ATTENZIONE:** Per evitare di danneggiare il materiale spugnoso, maneggiarlo con delicatezza e con cura e non torcerlo o strizzarlo.^[HCA10511]

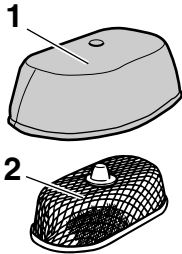

1. Materiale spugnoso
2. Telaio dell'elemento del filtro dell'aria

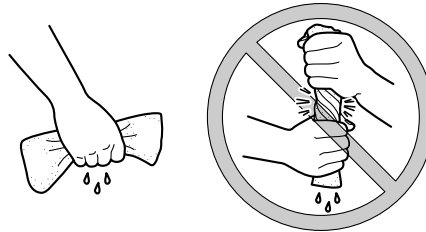

5. Applicare l'olio del tipo consigliato sull'intera superficie del materiale spugnoso e poi strizzarlo per eliminare l'olio in eccesso.

NOTA

Il materiale spugnoso deve essere bagnato, ma non gocciolante.

Olio consigliato:

Olio Yamaha per filtri spugnosi oppure un'altra qualità di olio per filtri d'aria spugnosi

6. Stendere il materiale spugnoso sull'armatura filtro aria.
7. Inserire l'elemento filtrante nella cassa filtro. **ATTENZIONE:** Verificare che l'elemento del filtro dell'aria sia alloggiato correttamente nella cassa filtro. Non si deve mai far funzionare

il motore senza l'elemento del filtro dell'aria installato, altrimenti il pistone (i pistoni) e/o il cilindro (i cilindri) potrebbero usurarsi eccessivamente.^[HCA10481]

8. Posizionare la molletta di chiusura nella sua posizione originaria.
9. Chiudere il coperchio cassa filtro e poi installare la vite.
10. Installare il pannello.

Per pulire il tubetto ispezione cassa filtro

1. Controllare se il tubo sul fondo della cassa filtro contiene depositi di sporco o d'acqua.

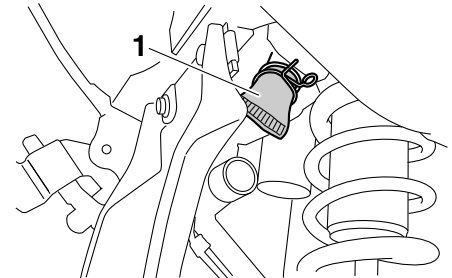

1. Tubo d'ispezione del filtro dell'aria
2. In presenza di polvere o di acqua, togliere il tubo, pulirlo e poi installarlo nuovamente.

MANUTENZIONE E REGOLAZIONI PERIODICHE

HAU45322

Regolazione del regime del minimo

Il regime del minimo deve essere controllato e, se necessario, regolato come segue.

NOTA

Per eseguire questa regolazione, occorre un contagiri digitale.

1. Posizionare il contagiri digitale sulla bobina accensione, che si trova nel cappuccio candela.
2. Controllare il regime del minimo e, se necessario, regolarlo al valore secondo specifica agendo sulla vite di regolazione del minimo. Per aumentare il regime del minimo, girare la vite in direzione (a). Per ridurre il regime del minimo, girare la vite in direzione (b).

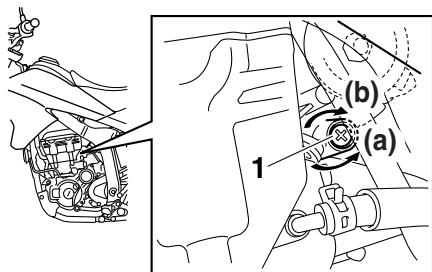

1. Vite regolazione minimo

Regime del minimo:
1450–1650 giri/min.

NOTA

Se non si riesce a regolare il regime del minimo secondo specifica come descritto sopra, affidare questa regolazione ad un concessionario Yamaha.

HAU21384

Controllo del gioco della manopola acceleratore

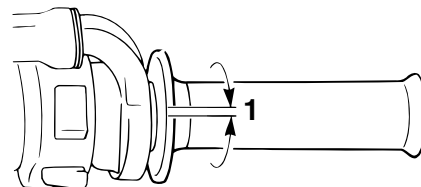

1. Gioco della manopola acceleratore

Il gioco della manopola acceleratore dovrebbe essere di 3.0–5.0 mm (0.12–0.20 in) all'estremità interna della manopola acceleratore. Controllare periodicamente il gioco della manopola acceleratore e, se necessario, farlo regolare da un concessionario Yamaha.

Gioco valvole

HAU21401

Il gioco valvole cambia con l'utilizzo del mezzo, provocando un rapporto scorretto di miscelazione di aria/carburante e/o rumorosità del motore. Per impedire che ciò accada, fare regolare il gioco valvole da un concessionario Yamaha agli intervalli specificati nella tabella della manutenzione periodica e lubrificazione.

Pneumatici

HAU21644

I pneumatici sono l'unico punto di contatto tra il veicolo e la strada. La sicurezza in tutte le condizioni di guida dipende da un'area di contatto con la strada relativamente piccola. Pertanto, è fondamentale mantenere sempre i pneumatici in buone condizioni e sostituirli agli intervalli adeguati con pneumatici secondo specifica.

Pressione pneumatici

Controllare sempre e, se necessario, regolare la pressione pneumatici prima di mettersi in marcia.

HWA10503

AVVERTENZA

L'utilizzo di questo veicolo con una pressione pneumatici scorretta può provocare infortuni gravi o il decesso a seguito della perdita del controllo.

- Controllare e regolare la pressione pneumatici a freddo (ossia quando la temperatura dei pneumatici è uguale alla temperatura ambiente).
- Si deve regolare la pressione pneumatici in funzione della velocità di marcia e del peso totale del pilota, del passeggero, del carico e degli accessori omologati per questo modello.

Pressione pneumatici (misurata a pneumatici freddi):

0–90 kg (0–198 lb):

Anteriore:

125 kPa (1.25 kgf/cm², 18 psi)

Posteriore:

175 kPa (1.75 kgf/cm², 25 psi)

90–185 kg (198–408 lb):

Anteriore:

150 kPa (1.50 kgf/cm², 22 psi)

Posteriore:

200 kPa (2.00 kgf/cm², 29 psi)

Carico massimo*:

185 kg (408 lb)

* Peso totale del conducente, del passeggero, del carico e degli accessori

HWA10511

AVVERTENZA

Non sovraccaricare mai il veicolo. L'utilizzo di un veicolo sovraccarico può provocare incidenti.

MANUTENZIONE E REGOLAZIONI PERIODICHE

Controllo dei pneumatici

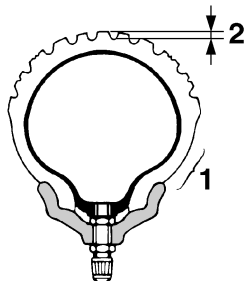

1. Fianco del pneumatico
2. Profondità battistrada

Controllare sempre i pneumatici prima di ogni utilizzo. Se la profondità battistrada centrale è scesa al limite secondo specifica, se ci sono chiodi o frammenti di vetro nel pneumatico, o se il fianco è fessurato, fare sostituire immediatamente il pneumatico da un concessionario Yamaha.

Profondità battistrada minima (anteriore e posteriore):
1.6 mm (0.06 in)

NOTA

I limiti di profondità battistrada possono differire da nazione a nazione. Rispettare sempre le disposizioni di legge della nazione d'impiego.

ne d'impiego.

Informazioni sui pneumatici

Questo motociclo è equipaggiato con pneumatici con camera d'aria.

I pneumatici invecchiano, anche se non sono stati utilizzati o se sono stati utilizzati solo occasionalmente. La presenza di crepe sul battistrada e sulla gomma dei fianchi, talvolta accompagnata dalla deformazione della carcassa, sono un segno evidente dell'invecchiamento. I pneumatici vecchi e invecchiati devono essere controllati da gommisti specializzati per appurare l'idoneità a proseguirne l'uso.

HWA10461

AVVERTENZA

Il pneumatico anteriore e quello posteriore devono essere della stessa marca e design, altrimenti le caratteristiche di manovrabilità del veicolo possono essere differenti, provocando incidenti.

Dopo prove approfondite, la Yamaha Motor Co., Ltd. ha approvato per questo modello soltanto i pneumatici elencati di seguito.

Pneumatico anteriore:

Dimensioni:

80/100-21M/C 51P

Produttore/modello:

BRIDGESTONE/TW-301 F

Pneumatico posteriore:

Dimensioni:

120/80-18M/C 62P

Produttore/modello:

BRIDGESTONE/TW-302 F

HWA10571

AVVERTENZA

- **Fare sostituire i pneumatici eccessivamente consumati da un concessionario Yamaha. Oltre ad essere illegale, l'utilizzo del motociclo con pneumatici eccessivamente usurati riduce la stabilità di marcia e può provocare la perdita del controllo del mezzo.**
- **Consigliamo di affidare la sostituzione di tutte le parti in relazione alle ruote ed ai freni, compresi i pneumatici, ad un concessionario Yamaha, che possiede le conoscenze tecniche e l'esperienza necessarie.**
- **Sconsigliamo di applicare toppe alle camere d'aria bucate. Tuttavia, se inevitabile, applicare la toppa sulla camera d'aria con molta cura e**

sostituire la camera d'aria al più presto con un prodotto di alta qualità.

- Marciare a velocità moderate dopo il cambio di un pneumatico, per permettere alla superficie del pneumatico di “rodarsi”, in modo da poter sviluppare al meglio le proprie caratteristiche.

Ruote a raggi

HAU21943

HWA10610

AVVERTENZA

Le ruote di questo modello non sono progettate per essere usate con pneumatici senza camera d'aria. Non tentare di usare pneumatici senza camera d'aria per questo modello.

Per garantire il massimo delle prestazioni, una lunga durata e l'utilizzo in sicurezza del vostro motociclo, fare attenzione ai seguenti punti che riguardano le ruote prescritte secondo specifica.

- Prima di ogni utilizzo, controllare sempre che i cerchi non presentino cricche, piegature, deformazioni o altri danni e che i raggi non siano allentati o danneggiati. Se si riscontrano danneggiamenti, fare sostituire la ruota da un concessionario Yamaha. Non tentare di eseguire nemmeno la minima riparazione di una ruota. In caso di deformazioni o di cricche, la ruota va sostituita.
- In caso di sostituzione del pneumatico o della ruota, occorre eseguire il bilanciamento della ruota. Lo sbilanciamento della ruota può provocare prestazioni scarse ed una cattiva manovrabilità del mezzo e può abbreviare la durata dei pneumatici.

HAU48373

Regolazione gioco della leva frizione

Il gioco della leva frizione dovrebbe essere di 10.0–15.0 mm (0.39–0.59 in) come illustrato nella figura. Controllare periodicamente il gioco della leva frizione e regolarlo come segue, se necessario.

1. Fare scorrere la copertura in gomma verso la leva frizione.
2. Allentare il controdado.
3. Per aumentare il gioco della leva frizione, girare il bullone di regolazione gioco leva frizione in direzione (a). Per ridurre il gioco della leva frizione, girare il bullone di regolazione in direzione (b).

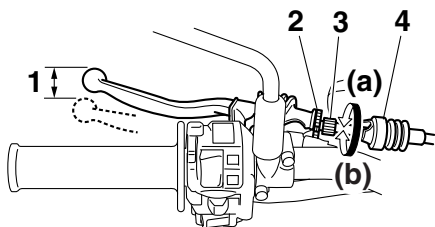

1. Gioco della leva frizione
2. Controdado (leva frizione)
3. Bullone di regolazione gioco leva frizione
4. Copertura in gomma

6

NOTA

Se si riesce ad ottenere il gioco della leva frizione secondo specifica con il metodo sopra descritto, saltare i passi 4–7.

4. Girare il bullone di regolazione completamente in direzione (a) per allentare il cavo frizione.
5. Fare scorrere la copertura in gomma ancora più in basso sul cavo frizione, e poi allentare il controdado.
6. Per aumentare il gioco della leva frizione, girare il dado di regolazione gioco leva frizione in direzione (a). Per ridurre il gioco della leva frizione, girare il dado di regolazione in direzione (b).

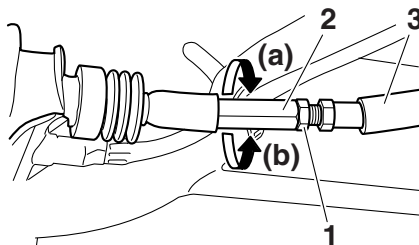

1. Controdado (cavo frizione)
2. Dado di regolazione gioco della leva frizione
3. Copertura in gomma
7. Serrare il controdado sul cavo frizione, e poi fare scorrere la copertura in gomma alla sua posizione originale.
8. Serrare il controdado sulla leva frizione, e poi fare scorrere la copertura in gomma alla sua posizione originale.

Regolazione gioco della leva freno

Il gioco della leva freno dovrebbe essere di 5.0–8.0 mm (0.20–0.31 in) come illustrato nella figura. Controllare periodicamente il gioco della leva freno e regolarlo come segue, se necessario.

1. Fare scorrere la copertura in gomma verso la leva freno.
2. Allentare il controdado.
3. Per aumentare il gioco della leva freno, girare la vite di regolazione gioco leva freno in direzione (a). Per ridurre il gioco della leva freno, girare la vite di regolazione in direzione (b).

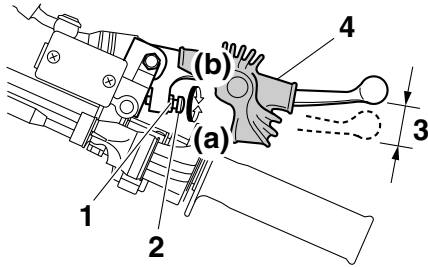

gare da un concessionario Yamaha prima di utilizzare il motociclo. L'aria nell'impianto idraulico riduce la potenza della frenata, con possibile perdita del controllo del mezzo e di incidenti.

Controllo del pedale cambio

Prima di utilizzare il mezzo, controllare sempre il funzionamento del pedale cambio. Se il funzionamento dovesse essere poco agevole, far controllare il veicolo da un concessionario Yamaha.

1. Controdado
 2. Vite di regolazione del gioco della leva del freno
 3. Gioco della leva freno
 4. Copertura in gomma
4. Serrare il controdado, e poi fare scorrere all'indietro la copertura in gomma alla sua posizione originale.

HWA10630

AVVERTENZA

- Dopo la regolazione gioco della leva freno, controllare il gioco ed accertarsi che il freno funzioni correttamente.
- Se, premendo la leva del freno, si ha una sensazione di morbidezza e cedevolezza, questo può indicare la presenza di aria nell'impianto idraulico. In caso di presenza di aria nell'impianto idraulico, farlo spur-

MANUTENZIONE E REGOLAZIONI PERIODICHE

Interruttori luce stop

HAU22273

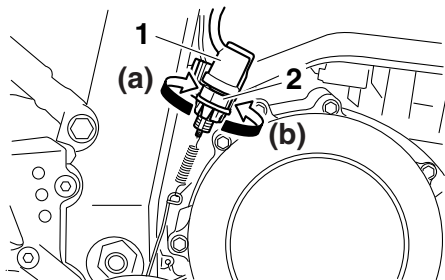

1. Interruttore luce stop posteriore
2. Dado di regolazione luce stop posteriore

La luce stop, che viene attivata dal pedale freno e dalla leva freno, dovrebbe accendersi non appena la frenata si verifica. Se necessario, regolare l'interruttore luce stop posteriore come segue, ma l'interruttore luce stop anteriore deve essere regolato da un concessionario Yamaha.

Girare il dado di regolazione luce stop posteriore tenendo bloccato in posizione l'interruttore luce stop posteriore. Per anticipare l'accensione della luce stop, girare il dado di regolazione in direzione (a). Per ritardare l'accensione della luce stop, girare il dado di regolazione in direzione (b).

Controllo delle pastiglie del freno anteriore e posteriore

HAU22392

Si deve verificare l'usura delle pastiglie del freno anteriore e posteriore agli intervalli specificati nella tabella della manutenzione periodica e lubrificazione.

Pastiglie del freno anteriore

HAU22430

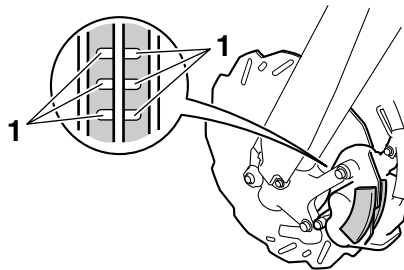

1. Scanalatura indicatore d'usura pastiglia freno

Ciascuna pastiglia del freno anteriore è provvista di scanalature di indicazione usura che consentono di verificare l'usura della stessa senza dover disassemblare il freno. Per controllare l'usura delle pastiglie, controllare le scanalature di indicazione usura. Se una pastiglia si è usurata al punto che le scanalature di indicazione usura sono quasi

scomparse, fare sostituire in gruppo le pastiglie dei freni da un concessionario Yamaha.

Pastiglie freno posteriore

HAU48070

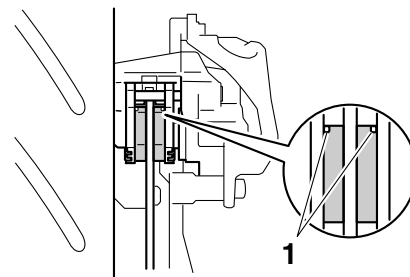

1. Scanalatura indicatore d'usura pastiglia freno

Ciascuna pastiglia freno posteriore è provvista di una scanalatura indicatore d'usura, che consente di verificare l'usura della pastiglia freno senza dover disassemblare il freno. Per controllare l'usura della pastiglia freno, controllare la scanalatura indicatore d'usura. Se una pastiglia freno si è consumata al punto che la scanalatura indicatore d'usura diventa quasi visibile, fare sostituire in gruppo le pastiglie freni da un concessionario Yamaha.

HAU22581

Controllo del livello liquido freni

Prima di utilizzare il mezzo, controllare che il liquido dei freni sia al di sopra del riferimento livello min. Prima di controllare il livello del liquido dei freni, assicurarsi che la parte superiore del serbatoio sia in posizione orizzontale. Rabboccare il liquido dei freni, se necessario.

Freno anteriore

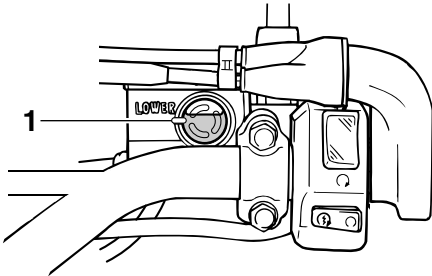

1. Riferimento di livello min.

Freno posteriore

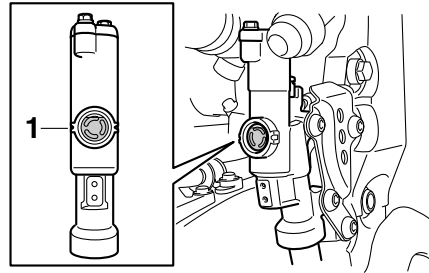

1. Riferimento di livello min.

**Liquido freni prescritto secondo specifica:
DOT 4**

HWA15990

AVVERTENZA

Una manutenzione scorretta può causare la riduzione della capacità di frenata. Rispettare le seguenti precauzioni:

- Un livello insufficiente del liquido freni potrebbe provocare l'ingresso di aria nel circuito freni, causando una diminuzione delle prestazioni di frenata.
- Pulire il tappo di riempimento prima di rimuoverlo. Utilizzare solo liquido dei freni DOT 4 proveniente da

un contenitore sigillato.

- Utilizzare solo il liquido freni prescritto secondo specifica; altrimenti le guarnizioni in gomma potrebbero deteriorarsi, causando perdite.
- Rabboccare con lo stesso tipo di liquido freni. L'aggiunta di un liquido dei freni diverso da DOT 4 può causare una reazione chimica nociva.
- Evitare infiltrazioni d'acqua nel serbatoio liquido freni durante il rifornimento. L'acqua causa una notevole riduzione del punto di ebollizione del liquido e può provocare il "vapor lock".

HCA17640

ATTENZIONE

Il liquido freni può danneggiare le superfici verniciate o le parti in plastica. Pulire sempre immediatamente l'eventuale liquido versato.

Poiché le pastiglie freni si consumano, è normale che il livello liquido freni diminuisca gradualmente. Se il livello del liquido freni è basso è possibile che le pastiglie dei freni siano usurate e/o che vi sia una perdita nel circuito freni; pertanto, assicurarsi di controllare il livello d'usura delle pastiglie dei freni e la presenza di perdite nel circuito fre-

MANUTENZIONE E REGOLAZIONI PERIODICHE

ni. Se il livello del liquido freni cala improvvisamente, fare controllare il mezzo da un concessionario Yamaha prima di continuare a utilizzarlo.

Sostituzione del liquido freni

HAU22732

Fare cambiare il liquido freni da un concessionario Yamaha agli intervalli specificati nella tabella della manutenzione periodica e lubrificazione. Inoltre fare sostituire i paraolio delle pompe freni e delle pinze, come pure i tubi freni agli intervalli elencati qui di seguito, oppure se presentano danneggiamenti o perdite.

- Paraolio: Sostituire ogni due anni.
- Tubi freni: Sostituire ogni quattro anni.

Tensione della catena di trasmissione

HAU22760

Controllare e regolare sempre, se occorre, la tensione della catena di trasmissione prima di utilizzare il mezzo.

HAU47222

Per controllare la tensione della catena

1. Posizionare il motociclo sul cavalletto laterale.

NOTA

Quando si effettua il controllo e la regolazione della tensione della catena, non ci deve essere alcun peso sul motociclo.

2. Mettere la trasmissione in posizione di folle.
3. Premere sulla catena di trasmissione nel punto centrale tra il tendicatena ed il bullone di montaggio del supporto catena con una forza di 50 N (5.0 kgf, 11 lbf).
4. Misurare la tensione della catena tra il forcellone e la sommità della maglia catena più vicina al forcellone come illustrato nella figura.

Tensione della catena:
8.0–13.0 mm (0.31–0.51 in)

MANUTENZIONE E REGOLAZIONI PERIODICHE

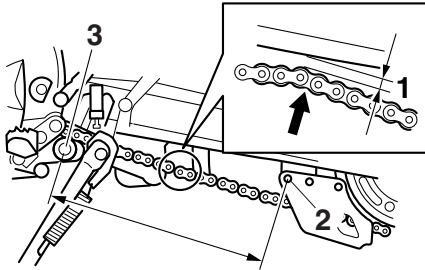

1. Tensione della catena di trasmissione
2. Bullone di montaggio del supporto catena
3. Tendicatena
5. Se la tensione della catena non è corretta, regolarla come segue.

HAU34317

Per regolare la tensione della catena

Rivolgersi a un concessionario Yamaha prima di regolare la tensione della catena.

1. Allentare il dado perno ruota e il controdado su ciascun lato del forcellone.
2. Per tendere la catena di trasmissione, girare il bullone di regolazione tensione della catena su ciascun lato del forcellone in direzione (a). Per allentare la catena di trasmissione, girare il bullone di regolazione su ciascun lato del forcellone in direzione (b), e poi spingere la ruota posteriore in avanti.

ATTENZIONE: Una tensione errata della catena di trasmissione sovraccarica il motore, così come altre parti vitali del motociclo e può provocare lo slittamento o la rottura della catena. Per impedire che ciò avvenga, mantenere la tensione della catena di trasmissione entro i limiti specificati.^[HCA10571]

NOTA

Utilizzando i riferimenti d'allineamento su ciascun lato del forcellone, accertarsi che entrambi i tendicatena siano nella stessa posizione per un allineamento corretto della ruota.

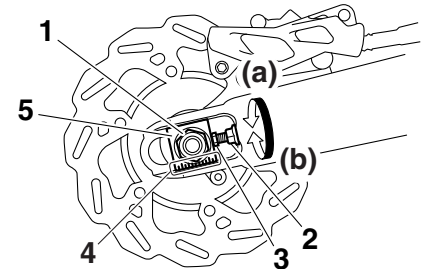

1. Dado perno ruota
2. Controdado
3. Bullone di regolazione tensione della catena
4. Riferimenti di allineamento
5. Tendicatena
3. Stringere il dado perno ruota, poi i controdadi alle relative coppie di serraggio secondo specifica.

Coppie di serraggio:

Dado perno ruota:
125 Nm (12.5 m·kgf, 90 ft·lbf)
Controdado:
16 Nm (1.6 m·kgf, 12 ft·lbf)

4. Verificare che i tendicatena siano nella stessa posizione, la tensione della catena sia regolata correttamente, e che la catena di trasmissione si muova in modo uniforme.

Pulizia e lubrificazione della catena di trasmissione

HAU23025

Si deve pulire e lubrificare la catena di trasmissione agli intervalli specificati nella tabella della manutenzione periodica e lubrificazione, altrimenti si usura rapidamente, specialmente se si percorrono zone molto umide o polverose. Eseguire la manutenzione della catena di trasmissione come segue.

HCA10583

ATTENZIONE

Si deve lubrificare la catena di trasmissione dopo il lavaggio del motociclo, l'utilizzo dello stesso sotto la pioggia o in zone umide.

1. Pulire la catena di trasmissione con kerosene ed una spazzola soffice. **ATTENZIONE:** Per prevenire il danneggiamento degli O-ring, non pulire la catena di trasmissione con macchine di lavaggio a getti di vapore o di acqua ad alta pressione, o con solventi non appropriati.^[HCA11121]
2. Asciugare la catena di trasmissione con un panno.
3. Lubrificare a fondo la catena di trasmissione con un lubrificante specifico per catene a O-ring. **ATTENZIONE:** Non usare olio motore o qualsiasi

altro lubrificante per la catena di trasmissione, in quanto potrebbero contenere sostanze che danneggiano gli O-ring.^[HCA11111]

Controllo e lubrificazione dei cavi

HAU23095

Prima di utilizzare il mezzo, controllare sempre il funzionamento di tutti i cavi di comando e le condizioni dei cavi, e lubrificare le estremità cavi, se necessario. Se un cavo è danneggiato o non si muove agevolmente, farlo controllare o sostituire da un concessionario Yamaha. **AVVERTENZA!** Eventuali danni al corpo esterno dei cavi possono comportare l'arrugginimento dei cavi all'interno e interferire sul movimento dei cavi stessi. Se i cavi sono danneggiati, sostituirli al più presto possibile per prevenire condizioni di mancata sicurezza.^[HWA10711]

Lubrificante consigliato:

Lubrificante Yamaha per catene e cavi o olio per motori

HAU23114

Controllo e lubrificazione della manopola e del cavo acceleratore

Prima di ogni utilizzo, controllare sempre il funzionamento della manopola acceleratore. Inoltre, si deve fare lubrificare il cavo da un concessionario Yamaha agli intervalli specificati nella tabella di manutenzione periodica.

Il cavo acceleratore è equipaggiato con una copertura in gomma. Accertarsi che la copertura sia installata correttamente. Anche se installata correttamente, la copertura non protegge completamente il cavo dall'eventuale penetrazione di acqua. Pertanto, prestare attenzione a non versare acqua direttamente sulla copertura o sul cavo quando si lava il veicolo. Se il cavo o la copertura si sporcano, pulirli con un panno umido.

HAU23143

Controllo e lubrificazione delle leve freno e frizione

Prima di utilizzare il mezzo, controllare sempre il funzionamento delle leve freno e frizione e lubrificare, se necessario, i perni di guida delle leve.

Leva freno

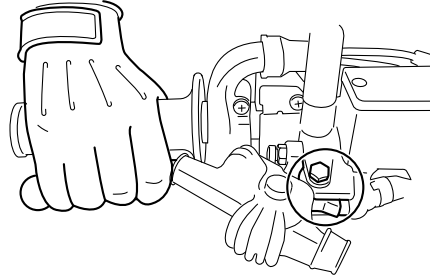

Leva frizione

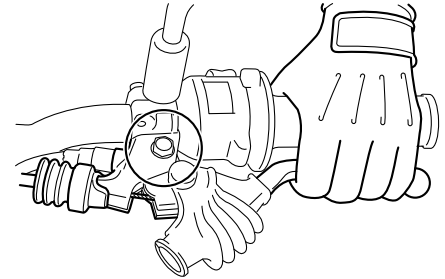

Lubrificanti consigliati:

Leva freno:

Grasso al silicone

Leva frizione:

Grasso a base di sapone di litio

MANUTENZIONE E REGOLAZIONI PERIODICHE

HAU23183

Controllo e lubrificazione del pedale freno

Prima di utilizzare il mezzo, controllare sempre il funzionamento del pedale freno e lubrificare, se necessario, il perno di guida del pedale.

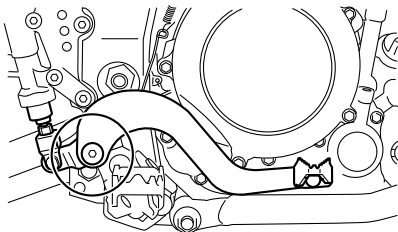

Lubrificante consigliato:
Grasso a base di sapone di litio

HAU23202

Controllo e lubrificazione del cavalletto laterale

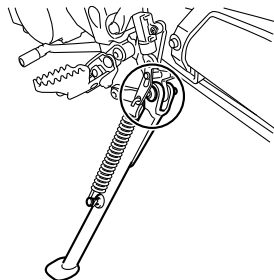

Prima di utilizzare il mezzo, controllare sempre il funzionamento del cavalletto laterale, e lubrificare, se necessario, il perno di guida del cavalletto laterale e le superfici di contatto metallo/metallo.

HWA10731

AVVERTENZA

Se il cavalletto laterale non si alza e non si abbassa agevolmente, farlo controllare o riparare da un concessionario Yamaha. Altrimenti il cavalletto laterale potrebbe toccare il terreno e distrarre il pilota, con conseguente eventuale perdita del controllo del mezzo.

Lubrificante consigliato:
Grasso a base di sapone di litio

HAUM1652

Lubrificazione dei perni del forcellone

Si devono fare lubrificare i perni di guida del forcellone da un concessionario Yamaha agli intervalli specificati nella tabella di manutenzione e lubrificazione periodica.

Lubrificante consigliato:
Grasso a base di sapone di litio

HAU23272

Controllo della forcella

Si devono controllare le condizioni ed il funzionamento della forcella come segue agli intervalli specificati nella tabella della manutenzione periodica e lubrificazione.

Per controllare le condizioni

Controllare che i tubi di forza non presentino graffi, danneggiamenti o eccessive perdite di olio.

Per controllare il funzionamento

1. Posizionare il veicolo su una superficie piana e mantenerlo dritto. **AVVERTENZA! Per evitare infortuni, supportare fermamente il veicolo in modo che non ci sia pericolo che si ribalti.**^[HWA10751]
2. Azionando il freno anteriore, premere con forza il manubrio diverse volte verso il basso per verificare se la forcella si comprime e si estende regolarmente.

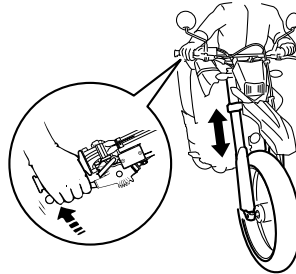

HCA10590

ATTENZIONE

Se la forcella è danneggiata o non funziona agevolmente, farla controllare o riparare da un concessionario Yamaha.

HAU23283

Controllo dello sterzo

Se usurati o allentati, i cuscinetti dello sterzo possono essere fonte di pericoli. Pertanto si deve controllare il funzionamento dello sterzo come segue agli intervalli specificati nella tabella della manutenzione periodica e lubrificazione.

1. Posizionare un supporto sotto il motore per alzare da terra la ruota anteriore. (Vedere pagina 6-40 per maggiori informazioni.) **AVVERTENZA! Per evitare infortuni, supportare fermamente il veicolo in modo che non ci sia pericolo che si ribalti.**^[HWA10751]
2. Tenere le estremità inferiori degli steli forcella e cercare di muoverli in avanti e all'indietro. Se si sente del gioco, fare controllare o riparare lo sterzo da un concessionario Yamaha.

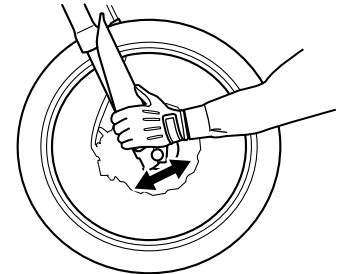

MANUTENZIONE E REGOLAZIONI PERIODICHE

Controllo dei cuscinetti ruote

HAU23291

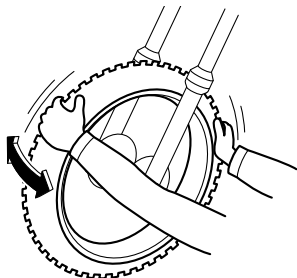

Si devono controllare i cuscinetti ruota anteriore e posteriore agli intervalli specificati nella tabella della manutenzione periodica e lubrificazione. Se c'è del gioco nel mozzo ruota, o se la ruota non gira agevolmente, fare controllare i cuscinetti ruote da un concessionario Yamaha.

6

Batteria

HAU46343

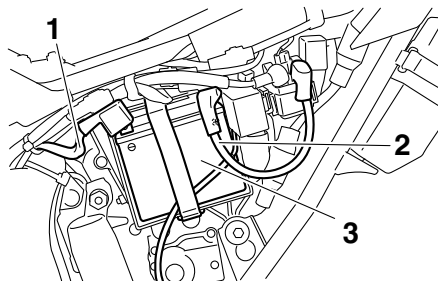

1. Cavo negativo batteria (nero)
2. Cavo positivo batteria (rosso)
3. Batteria

La batteria si trova dietro al pannello D. (Vedere pagina 6-9.)

Questo modello è equipaggiato con una batteria ricaricabile con valvola di sicurezza VRLA (Valve Regulated Lead Acid). Non occorre controllare l'elettrolito o aggiungere acqua distillata. Tuttavia, occorre controllare i collegamenti dei cavi batteria e, se necessario, fissarli saldamente.

HWA10760

AVVERTENZA

- **Il liquido della batteria è velenoso e pericoloso, in quanto contiene acido solforico che provoca ustioni gravi. Evitare qualsiasi contatto con**

la pelle, gli occhi o gli abiti e proteggere sempre gli occhi quando si lavora vicino alle batterie. In caso di contatto, eseguire i seguenti provvedimenti di PRONTO SOCCORSO.

- **CONTATTO ESTERNO:** Sciacquare con molta acqua.
- **CONTATTO INTERNO:** Bere grandi quantità di acqua o latte e chiamare immediatamente un medico.
- **OCCHI:** Sciacquare con acqua per 15 minuti e ricorrere immediatamente ad un medico.
- **Le batterie producono gas idrogeno esplosivo. Pertanto tenere le scintille, le fiamme, le sigarette ecc. lontane dalla batteria e provvedere ad una ventilazione adeguata quando si carica la batteria in ambienti chiusi.**
- **TENERE QUESTA E TUTTE LE BATTERIE FUORI DALLA PORTATA DEI BAMBINI.**

Per caricare la batteria

Fare caricare al più presto possibile la batteria da un concessionario Yamaha, se sembra che si sia scaricata. Tenere presente che la batteria tende a scaricarsi più rapidamente se il veicolo è equipaggiato con

accessori elettrici optional.

HCA16521

ATTENZIONE

Per caricare una batteria ricaricabile con valvola di sicurezza VRLA (Valve Regulated Lead Acid), occorre un caricabatteria speciale (a tensione costante). Se si utilizza un caricabatteria convenzionale si danneggia la batteria.

Rimessaggio della batteria

1. Se non si intende utilizzare il modello per oltre un mese, togliere la batteria, caricarla completamente e poi riporla in un ambiente fresco e asciutto.

ATTENZIONE: Quando si toglie la batteria, accertarsi che la chiave sia girata su "OFF", poi scollegare il cavo negativo prima di scollegare il cavo positivo.^[HCA16302]

2. Se la batteria resta inutilizzata per più di due mesi, controllarla almeno una volta al mese e caricarla completamente se è necessario.
3. Caricare completamente la batteria prima dell'installazione.

ATTENZIONE: Quando si installa la batteria, accertarsi che la chiave sia girata su "OFF", poi collegare il cavo positivo prima di collegare il cavo negativo.^[HCA16840]

HCA16530

ATTENZIONE

Tenere la batteria sempre carica. Se si ripone una batteria scarica, si possono provocare danni permanenti alla stessa.

HAU23542

Sostituzione dei fusibili

Il fusibile principale si trova dietro al pannello D. (Vedere pagina 6-9.)

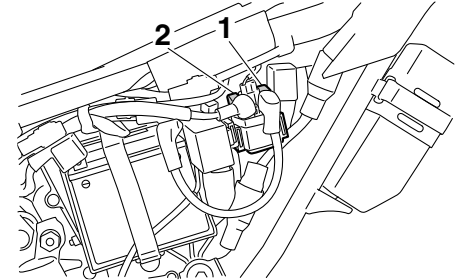

1. Fusibile principale
2. Fusibile principale di riserva

La scatola fusibili che contiene i fusibili dei circuiti individuali si trova dietro al pannello C. (Vedere pagina 6-9.)

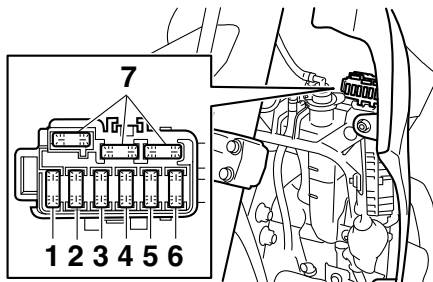

1. Fusibile dell'impianto di iniezione carburante
2. Fusibile ventola radiatore
3. Fusibile di backup
4. Fusibile accensione
5. Fusibile sistema di segnalazione
6. Fusibile faro
7. Fusibile di riserva

Se un fusibile è bruciato, sostituirlo come segue.

1. Girare la chiave su "OFF" e spegnere il circuito elettrico in questione.
2. Togliere il fusibile bruciato ed installare un fusibile nuovo dell'ampereaggio secondo specifica. **AVVERTENZA! Non utilizzare un fusibile di amperaggio superiore a quello consigliato per evitare di provocare danni estesi all'impianto elettrico ed eventualmente un incendio.**[HWA15131]

Fusibili secondo specifica:

- Fusibile principale:
30.0 A
- Fusibile dell'accensione:
7.5 A
- Fusibile dell'impianto di segnalazione:
10.0 A
- Fusibile del faro:
15.0 A
- Fusibile della ventola del radiatore:
7.5 A
- Fusibile di backup:
7.5 A
- Fusibile dell'impianto di iniezione carburante:
7.5 A

3. Girare la chiave su "ON" ed accendere il circuito elettrico in questione per controllare se l'apparecchiatura funziona.
4. Se un fusibile brucia subito nuovamente, fare controllare l'impianto elettrico da un concessionario Yamaha.

HAU45215

Sostituzione della lampada faro

Questo modello è equipaggiato con una lampada faro alogena. Se la lampada faro brucia, sostituirla come segue.

HCA10650

ATTENZIONE

Stare attenti a non danneggiare le seguenti parti:

- **Lampadina del faro**
Non toccare la parte di vetro della lampadina del faro, per mantenerla priva di olio, altrimenti si influirebbe negativamente sulla trasparenza del vetro, sulla luminosità e sulla durata della lampadina. Eliminare completamente ogni traccia di sporco e le impronte delle dita sulla lampadina utilizzando un panno inumidito con alcool o diluente.
- **Lente del faro**
Non attaccare nessun tipo di pellicola colorata o di adesivo sul trasparente del faro.
Non utilizzare lampadine del faro di potenza superiore a quella specificata.

MANUTENZIONE E REGOLAZIONI PERIODICHE

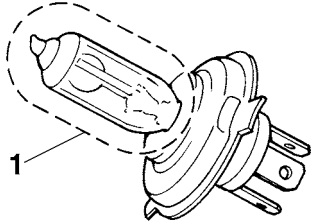

1. Non toccare la parte di vetro della lampadina.
1. Togliere la carenatura faro insieme al gruppo ottico anteriore togliendo i bulloni e tirando verso l'alto come illustrato nella figura.

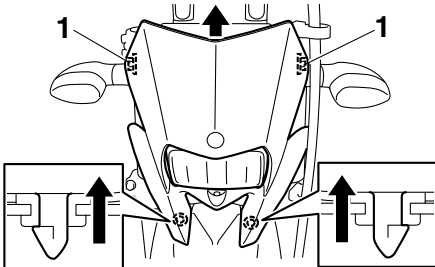

1. Bullone
2. Scollegare il connettore faro e poi togliere il cappuccio coprilampada.

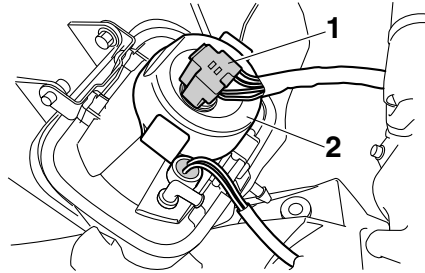

1. Accoppiatore del faro
2. Coprilampada del faro
3. Sganciare il portalamпада faro e poi togliere la lampada bruciata.

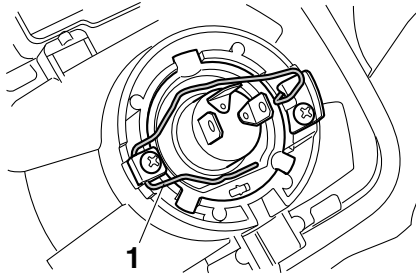

1. Portalamпада del faro
4. Posizionare una lampada faro nuova e poi fissarla con il portalamпада.
5. Installare il coprilampada e poi collegare il connettore.

6. Installare la carenatura faro (insieme al gruppo ottico anteriore) posizionandola nella posizione originaria, e poi installando i bulloni.
7. Se necessario, fare regolare il fascio luce da un concessionario Yamaha.

MANUTENZIONE E REGOLAZIONI PERIODICHE

HAU24181

Lampada biluce fanalino/stop

Questo modello è equipaggiato con una lampada biluce fanalino/stop a LED.

Se la lampada biluce fanalino/stop non si accende, farla controllare da un concessionario Yamaha.

HAU24204

Sostituzione della lampada indicatore di direzione

1. Togliere la lente indicatore di direzione togliendo la vite.

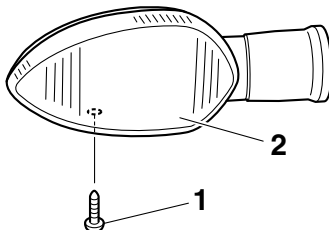

1. Vite
 2. Coppetta indicatore di direzione
2. Togliere la lampada bruciata premendola e girandola in senso antiorario.

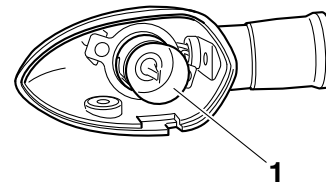

1. Lampadina indicatore di direzione
3. Inserire una lampada nuova nel portalampada con cavetto, premerla e poi girarla in senso orario fino a quando si blocca.
 4. Installare la coppetta installando la vite. **ATTENZIONE: Non stringere eccessivamente la vite, altrimenti la lente potrebbe rompersi.** [HCA11191]

HAU24313

Sostituzione della lampada luce targa

1. Togliere il gruppo luce targa togliendo le viti.

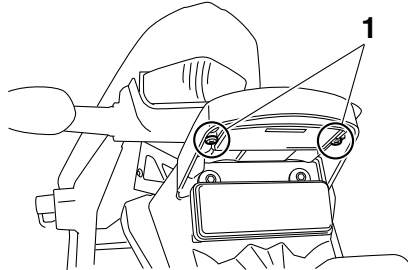

1. Vite

2. Togliere il cavetto portalampada luce targa (insieme alla lampada) estraendolo.

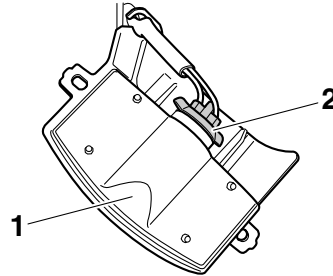

1. Gruppo luce targa
2. Connessione portalampada luce targa
3. Togliere la lampada bruciata estraendola.
4. Inserire una lampada nuova nel portalampada con cavetto.
5. Installare il portalampada con cavetto (insieme alla lampada) premendolo.
6. Installare il gruppo luce targa installando le viti.

HAU45224

Sostituzione di una lampada luce di posizione anteriore

Se la lampada luce di posizione anteriore brucia, sostituirla come segue.

1. Togliere il gruppo ottico anteriore. (Vedere pagina 6-36.)
2. Togliere il cavetto portalampada luce di posizione (insieme alla lampada) estraendolo.

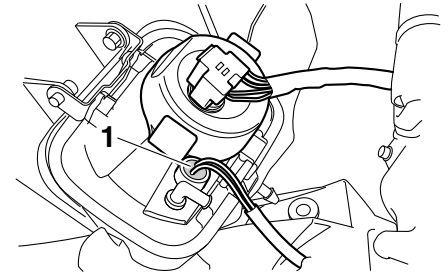

1. Cavo portalampada della luce di posizione

3. Togliere la lampada bruciata estraendola.
4. Inserire una lampada nuova nel portalampada con cavetto.
5. Installare il portalampada con cavetto (insieme alla lampada) premendolo.
6. Installare il gruppo ottico anteriore.

MANUTENZIONE E REGOLAZIONI PERIODICHE

HAU24350

Come supportare il motociclo

Poiché questo modello non dispone di un cavalletto centrale, osservare le seguenti precauzioni quando si rimuovono la ruota anteriore e posteriore o si eseguono altri lavori di manutenzione che richiedono che il motociclo stia diritto. Prima di iniziare qualsiasi lavoro di manutenzione, controllare che il motociclo sia in una posizione stabile ed in piano. Per una maggiore stabilità, si può mettere una cassa di legno robusta sotto il motore.

Per la manutenzione della ruota anteriore

1. Stabilizzare la parte posteriore del motociclo con un cavalletto per motociclo o, se questo non fosse disponibile, mettendo un cric sotto il telaio davanti alla ruota posteriore.
2. Sollevare la ruota anteriore da terra utilizzando un cavalletto per motocicli.

Per la manutenzione della ruota posteriore

Sollevare la ruota posteriore da terra con un cavalletto per motociclo o, se questo non fosse disponibile, mettendo un cric sotto ciascun lato del telaio davanti alla ruota posteriore, oppure sotto ciascun lato del forcellone.

Ruota anteriore

HAU24360

Per togliere la ruota anteriore

HAU49332

HWA10821



AVVERTENZA
Per evitare infortuni, supportare fermamente il veicolo in modo che non ci sia pericolo che si ribalti.

1. Rimuovere il tappo in gomma, quindi allentare i bulloni di fermo perno ruota anteriore e il dado perno ruota.

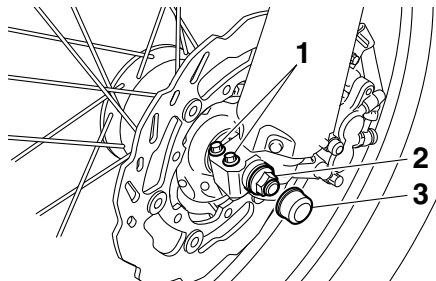

1. Bullone fermo perno ruota anteriore
2. Dado perno ruota
3. Tappo di gomma

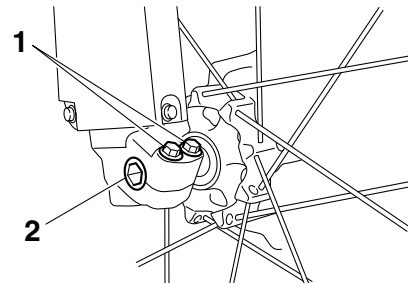

1. Bullone fermo perno ruota anteriore
2. Perno ruota
2. Alzare la ruota anteriore da terra seguendo la procedura descritta nella sezione precedente "Come supportare il motociclo".
3. Togliere il dado perno ruota.
4. Estrarre il perno della ruota.
5. Togliere i distanziali e la ruota.
ATTENZIONE: Non frenare dopo aver tolto la ruota insieme al disco freno, altrimenti le pastiglie si chiuderebbero completamente.^[HCA11071]

HAU49342

Per installare la ruota anteriore

1. Installare i distanziali su entrambi i lati del mozzo ruota. **ATTENZIONE: Quando si installano i distanziali, accertarsi di fissarli sul lato corret-**

to.[HCA17700]

2. Alzare la ruota tra gli steli forcella.

NOTA

Verificare che ci sia spazio sufficiente tra le pastiglie freni prima di installare la pinza sul disco freno.

3. Inserire il perno ruota dal lato destro.
4. Inserire il dado perno ruota.
5. Abbassare la ruota anteriore in modo che sia sul terreno, e poi abbassare il cavalletto laterale.
6. Stringere il dado perno ruota alla coppia di serraggio secondo specifica.

Coppia di serraggio:

Dado perno ruota:
63 Nm (6.3 m-kgf, 46 ft-lbf)

7. Serrare i bulloni di fermo perno ruota anteriore alla coppia specificata, quindi installare il tappo in gomma.

Coppia di serraggio:

Bullone di fermo perno ruota anteriore:
23 Nm (2.3 m-kgf, 17 ft-lbf)

8. Premere con forza il manubrio diverse volte verso il basso per verificare il corretto funzionamento della forcella.

Ruota posteriore

HAU25080

HAU45183

HWA10821

Per togliere la ruota posteriore

AVVERTENZA

Per evitare infortuni, supportare fermamente il veicolo in modo che non ci sia pericolo che si ribalti.

1. Allentare il dado perno ruota.

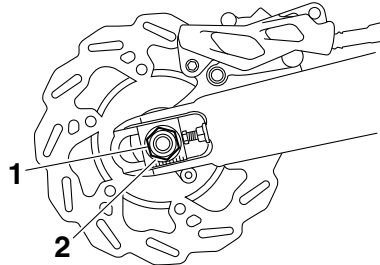

1. Dado perno ruota
2. Rondella
2. Alzare la ruota posteriore da terra seguendo la procedura a pagina 6-40.
3. Togliere il dado perno ruota e la rondella.
4. Allentare il controdado su ciascun lato del forcellone.

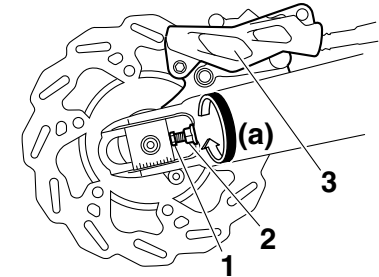

1. Bullone di regolazione tensione della catena
2. Controdado
3. Pinza freno
5. Girare completamente i bulloni di regolazione tensione della catena in direzione (a).
6. Spingere la ruota in avanti e poi togliere la catena di trasmissione dalla corona.

NOTA

Per togliere ed installare la ruota posteriore, non occorre disassemblare la catena di trasmissione.

7. Supportando la pinza freno, estrarre il perno della ruota.

MANUTENZIONE E REGOLAZIONI PERIODICHE

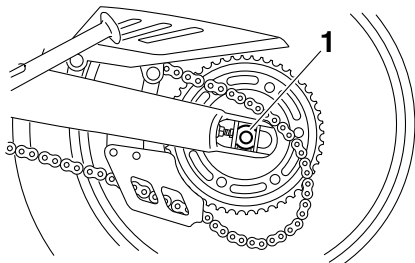

1. Perno ruota

8. Togliere i tendicatena, i distanziali e la ruota. **ATTENZIONE: Non frenare dopo aver tolto la ruota insieme al disco freno, altrimenti le pastiglie si chiuderebbero completamente.**^[HCA11071]

HAU45193

Per installare la ruota posteriore

1. Installare i distanziali su entrambi i lati del mozzo ruota. **ATTENZIONE: Quando si installano i distanziali, accertarsi di fissarli sul lato corretto.**^[HCA17700]
2. Installare la ruota, i tendicatena ed il supporto pinza freno inserendo il perno ruota dal lato sinistro.

NOTA

- Verificare che il fermo sul supporto

pinza freno sia inserito nella tacca nel forcellone.

- Verificare che ci sia spazio sufficiente tra le pastiglie freni prima di installare la ruota.

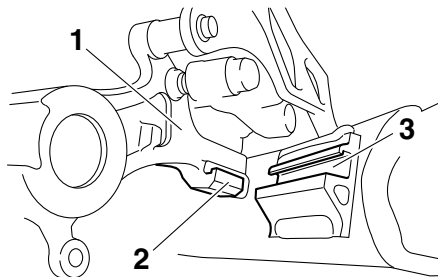

1. Supporto della pinza freno

2. Fermo

3. Tacca

3. Installare la catena di trasmissione sulla corona.
4. Installare la rondella e il dado perno ruota.
5. Abbassare la ruota posteriore in modo che sia sul terreno, e poi abbassare il cavalletto laterale.
6. Regolare la tensione della catena. (Vedere pagina 6-28.)
7. Stringere il dado perno ruota, e poi i controdadi alle rispettive coppie speci-

ficare.

Coppie di serraggio:

Dado perno ruota:

125 Nm (12.5 m-kgf, 90 ft-lbf)

Controdado:

16 Nm (1.6 m-kgf, 12 ft-lbf)

HAU25871

Ricerca ed eliminazione guasti

Sebbene i motocicli Yamaha subiscano un rigoroso controllo prima della spedizione dalla fabbrica, si possono verificare guasti durante il funzionamento. Eventuali problemi nei sistemi di alimentazione del carburante, di compressione o di accensione, per esempio, possono provocare difficoltà all'avviamento o perdite di potenza.

Le tabelle di ricerca ed eliminazione guasti che seguono rappresentano una guida rapida e facile per controllare questi impianti vitali. Tuttavia, se il motociclo dovesse richiedere riparazioni, consigliamo di portarlo da un concessionario Yamaha, i cui tecnici esperti sono in possesso degli attrezzi, dell'esperienza e delle nozioni necessari per l'esecuzione di una corretta manutenzione del motociclo.

Usare soltanto ricambi originali Yamaha. Le imitazioni possono essere simili ai ricambi originali Yamaha, ma spesso sono di qualità inferiore, hanno durata minore e possono provocare riparazioni costose.

HWA15141



AVVERTENZA

Quando si controlla l'impianto del carburante, non fumare, ed accertarsi che non ci siano fiamme libere o scintille nelle vicinanze, comprese le fiamme pilota di

scaldacqua o fornaci. La benzina o i vapori di benzina possono accendersi o esplodere, provocando gravi infortuni o danni materiali.

Tablelle di ricerca ed eliminazione guasti

Problemi all'avviamento o prestazioni scarse del motore

1. Carburante



2. Batteria

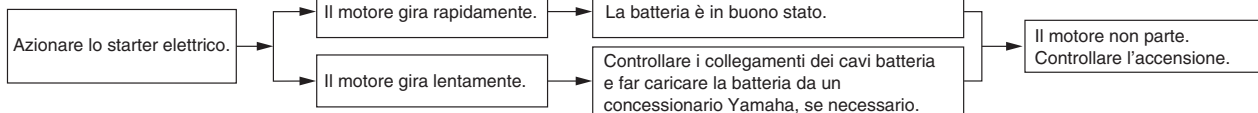

3. Accensione

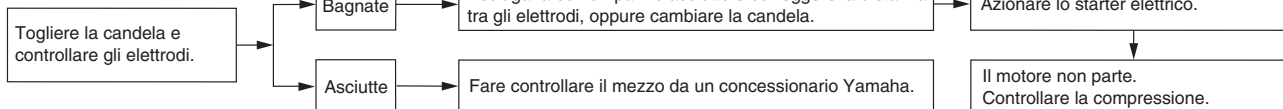

4. Compressione

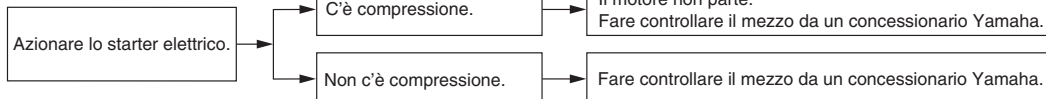

MANUTENZIONE E REGOLAZIONI PERIODICHE

Surriscaldamento del motore

HWA10400

AVVERTENZA

- Non togliere il tappo del radiatore quando il motore e il radiatore sono caldi. Liquido bollente e vapore possono fuoriuscire sotto pressione e provocare lesioni gravi. Ricordarsi di aspettare fino a quando il motore si è raffreddato.
- Dopo aver tolto il bullone di fermo del tappo del radiatore, mettere un panno spesso, come un asciugamano, sul tappo del radiatore, e poi girarlo lentamente in senso antiorario fino al fermo, per permettere alla pressione residua di fuoriuscire. Quando cessa il sibilo, premere il tappo mentre lo si gira in senso antiorario, e poi toglierlo.

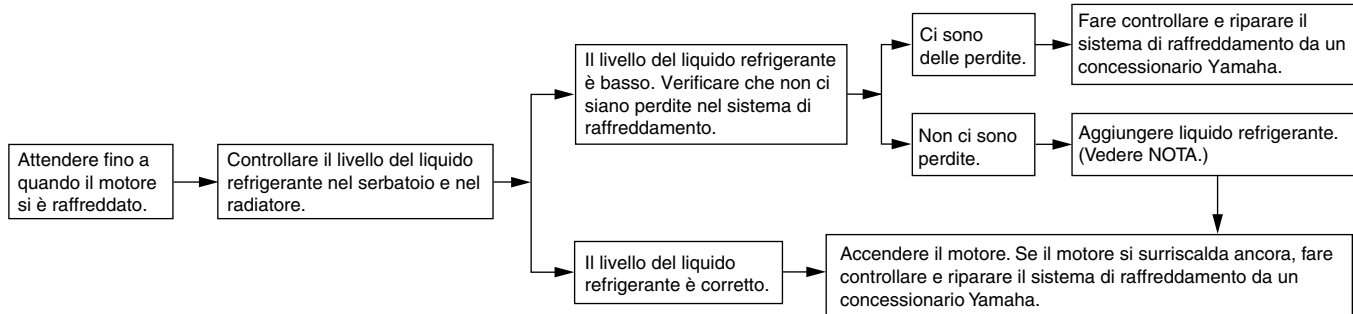

NOTA

Se non si dispone di liquido refrigerante, in sua vece si può usare provvisoriamente dell'acqua del rubinetto, a patto che la si sostituisca al più presto possibile con il liquido refrigerante consigliato.

PULIZIA E RIMESSAGGIO DEL MOTOCICLO

Verniciatura opaca, prestare attenzione

HAU37833

ATTENZIONE

Alcuni modelli sono equipaggiati con parti a verniciatura opaca. Prima della pulizia del veicolo, si raccomanda di consultare un concessionario Yamaha per consigli sui prodotti da usare. L'utilizzo di spazzole, prodotti chimici forti o detergenti aggressivi per la pulizia di queste parti può graffiare o danneggiare la superficie. Si raccomanda inoltre di non applicare cera su nessuna parte con verniciatura opaca.

HCA15192

Pulizia

Benché la struttura aperta di un motociclo riveli tutti gli aspetti attraenti della sua tecnologia, essa la rende anche più vulnerabile. Ruggine e corrosione possono svilupparsi malgrado l'impiego di componenti di alta qualità. Un tubo di scarico arrugginito potrebbe non dare nell'occhio su una macchina, ma comprometterebbe irrimediabilmente l'estetica di un motociclo. Una pulizia frequente e appropriata non soddisfa soltanto le condizioni di garanzia, bensì mantiene l'estetica del motociclo, ne allunga la durata e ne ottimizza le prestazioni.

Prima della pulizia

1. Coprire l'uscita gas di scarico con un sacchetto di plastica dopo che il motore si è raffreddato.
2. Accertarsi che tutti i tappi ed i coperchi, i connettori e gli elementi di connessione elettrici, cappuccio candela compreso, siano ben chiusi.
3. Eliminare lo sporco difficile da trattare, come l'olio bruciato sul carter, con uno sgrassante ed una spazzola, ma non applicare mai questi prodotti sui paraolio, sulle guarnizioni, sui pignoni, sulla catena di trasmissione e sui perni ruo-

HAU26004

te. Sciacquare sempre lo sporco ed il prodotto sgrassante con acqua.

Pulizia

HCA10772

ATTENZIONE

- Evitare di usare detergenti per ruote fortemente acidi, specialmente sulle ruote a raggi. Se si utilizzano prodotti del genere sullo sporco particolarmente ostinato, non lasciare il detergente sulla superficie interessata più a lungo di quanto indicato sulle istruzioni per l'uso. Inoltre sciacquare a fondo la superficie con acqua, asciugarla immediatamente e poi applicare uno spray protettivo anticorrosione.
- Metodi di lavaggio errati possono danneggiare le parti in plastica (quali le carenature, i pannelli, i parabrezza, le lenti faro, le lenti pannello strumenti ecc.) e le marmitte. Per pulire la plastica, usare soltanto un panno o una spugna soffici e puliti. Tuttavia, se non è possibile pulire a fondo le parti in plastica con acqua, è possibile utilizzare un detergente neutro diluito in acqua. Accertarsi di sciacquare con abbondante acqua ogni residuo di

PULIZIA E RIMESSAGGIO DEL MOTOCICLO

detergente poiché è dannoso per le parti in plastica.

- **Non utilizzare prodotti chimici forti sulle parti in plastica. Accertarsi di non utilizzare panni o spugne che siano stati in contatto con prodotti di pulizia forti o abrasivi, solvente o diluente, carburante (benzina), prodotti per rimuovere o inibire la ruggine, liquido freni, antigelo o elettrolito.**
- **Non utilizzare macchine di lavaggio con getti d'acqua ad alta pressione o di vapore, perché possono provocare infiltrazioni d'acqua e deterioramenti nelle seguenti zone: tenute (dei cuscinetti ruota e del forcellone, forcella e freni), componenti elettrici (connettori, elementi di connessione, strumenti, interruttori e luci), tubi sfiato e ventilazione.**
- **Per i motocicli muniti di parabrezza: Non usare detergenti forti o spugne dure che provocherebbero opacità o graffi. Alcuni prodotti detergenti per la plastica possono lasciare graffi sul parabrezza. Provare il prodotto su una piccola parte nascosta del parabrezza per accertarsi che non lasci segni. Se il parabrezza è graffiato, usare un preparato luci-**

dante di qualità per plastica dopo il lavaggio.

Dopo l'utilizzo normale

Togliere lo sporco con acqua calda, un detergente neutro ed una spugna soffice e pulita, e poi sciacquare a fondo con acqua pulita. Utilizzare uno spazzolino da denti o uno scovolino per bottiglie per le zone di difficile accesso. Lo sporco difficile da trattare e gli insetti si eliminano più facilmente coprendo la superficie interessata con un panno bagnato qualche minuto prima della pulizia.

Dopo la guida nella pioggia, vicino al mare e su strade su cui è stato sparso del sale

Poiché il sale marino o quello sparso sulle strade in inverno è estremamente corrosivo in combinazione con l'acqua, ogni volta che si è utilizzato il mezzo nella pioggia, vicino al mare e su strade su cui è stato sparso del sale procedere come segue.

NOTA

Il sale sparso sulle strade in inverno può restarvi fino alla primavera.

1. Lavare il motociclo con acqua fredda e con un detergente neutro, dopo che il motore si è raffreddato.

ATTENZIONE: Non usare acqua cal-

da, in quanto aumenta l'azione corrosiva del sale.^[HCA10791]

2. Applicare uno spray anticorrosione su tutte le superfici di metallo, comprese quelle cromate e nichelate, per prevenire la corrosione.

Dopo la pulizia

1. Asciugare il motociclo con una pelle di camoscio o un panno di tessuto assorbente.
2. Asciugare e lubrificare immediatamente la catena di trasmissione per impedire che arrugginisca.
3. Lucidare con un prodotto specifico le superfici cromate, di alluminio o di acciaio inox, compreso l'impianto di scarico. (Con la lucidatura si possono eliminare persino le scoloriture provocate dal calore sugli impianti di scarico di acciaio inox.)
4. Per prevenire la corrosione, consigliamo di applicare uno spray protettivo su tutte le superfici metalliche, comprese quelle cromate e nichelate.
5. Utilizzare olio spray come detergente universale per eliminare qualsiasi traccia di sporco residuo.
6. Ritoccare i danneggiamenti di lieve entità della vernice provocati dai sassi, ecc.

PULIZIA E RIMESSAGGIO DEL MOTOCICLO

7. Applicare della cera su tutte le superfici verniciate.
8. Lasciare asciugare completamente il motociclo prima di rimessarlo o di coprirlo.

HWA11131

AVVERTENZA

Corpi estranei sui freni o sui pneumatici possono far perdere il controllo.

- Accertarsi che non ci sia olio o cera sui freni o sui pneumatici.
- Se necessario, pulire i dischi freni e i le guarnizioni dei freni con un detergente per dischi freni o con acetone e lavare i pneumatici con acqua calda ed un detergente neutro. Prima di marciare a velocità elevate, provare la capacità di frenata del motociclo ed il suo comportamento in curva.

HCA10800

ATTENZIONE

- Applicare con parsimonia olio spray e cera e accertarsi di togliere con un panno il prodotto in eccesso.
- Non applicare mai olio o cera sulle parti in gomma e in plastica, bensì trattarle con prodotti di pulizia specifici.
- Evitare di usare prodotti lucidanti

abrasivi, in quanto asportano la vernice.

NOTA

- Consultare un concessionario Yamaha per consigli sui prodotti da usare.
- Lavaggio, pioggia o umidità possono causare l'appannamento della lente faro. Accendendo il faro per breve tempo si aiuterà l'eliminazione della condensa dalla lente.

HAU43202

Rimessaggio

A breve termine

Per il rimessaggio del motociclo, usare sempre un locale fresco e asciutto e, se necessario, proteggerlo dalla polvere con una copertura che lasci traspirare l'aria. Accertarsi che il motore e l'impianto di scarico si siano raffreddati prima di coprire il motociclo.

HCA10810

ATTENZIONE

- Se si rimessa il motociclo in un ambiente scarsamente ventilato, o lo si copre con una tela cerata quando è ancora bagnato, si permette all'acqua ed all'umidità di penetrare e di provocare la formazione di ruggine.
- Per prevenire la corrosione, evitare scantinati umidi, ricoveri d'animali (a causa della presenza d'ammoniaca) e gli ambienti in cui sono immagazzinati prodotti chimici forti.

A lungo termine

Prima di rimessare il motociclo per diversi mesi:

1. Seguire tutte le istruzioni nella sezione "Pulizia" del presente capitolo.
2. Riempire il serbatoio carburante ed

PULIZIA E RIMESSAGGIO DEL MOTOCICLO

- aggiungere uno stabilizzatore del carburante (se disponibile) per prevenire l'arrugginimento del serbatoio carburante ed il deterioramento del carburante.
3. Eseguire le fasi riportate di seguito per proteggere il cilindro, i segmenti, ecc. dalla corrosione.
 - a. Togliere il cappuccio candela e la candela.
 - b. Versare un cucchiaino da tè di olio motore nel foro della candela.
 - c. Installare il cappuccio candela sulla candela e poi mettere la candela sulla testa cilindro in modo che gli elettrodi siano a massa. (Questo limiterà la formazione di scintille durante la prossima fase.)
 - d. Mettere in rotazione diverse volte il motore con lo starter. (In questo modo la parete del cilindro si ricoprirà di olio.)
 - e. Togliere il cappuccio candela e poi installare la candela ed il cappuccio candela. **AVVERTENZA! Per prevenire danneggiamenti o infortuni provocati dalle scintille, accertarsi di aver messo a massa gli elettrodi della candela mentre si fa girare il motore.**[HWA10951]
 4. Lubrificare tutti i cavi di comando ed i perni di guida di tutte le leve e dei pedali, come pure del cavalletto laterale/ cavalletto centrale.
 5. Controllare e, se necessario, ripristinare la pressione pneumatici e poi sollevare il motociclo in modo che entrambe le ruote non tocchino terra. In alternativa, far girare le ruote di poco ogni mese in modo da prevenire il danneggiamento locale dei pneumatici.
 6. Coprire l'uscita gas di scarico con un sacchetto di plastica per prevenire la penetrazione di umidità.
 7. Togliere la batteria e caricarla completamente. Riporla in un locale fresco ed asciutto e caricarla una volta al mese. Non riporre la batteria in un ambiente troppo freddo o caldo [meno di 0 °C (30 °F) oppure più di 30 °C (90 °F)]. Per maggiori informazioni sul rimesaggio della batteria, vedere pagina 6-34.

NOTA

Eseguire tutte le riparazioni eventualmente necessarie prima di rimessare il motociclo.

CARATTERISTICHE TECNICHE

Dimensioni:

- Lunghezza totale:
2180 mm (85.8 in)
- Larghezza totale:
810 mm (31.9 in)
- Altezza totale:
1230 mm (48.4 in)
- Altezza alla sella:
930 mm (36.6 in)
- Passo:
1420 mm (55.9 in)
- Distanza da terra:
300 mm (11.81 in)
- Raggio minimo di sterzata:
2300 mm (90.6 in)

Peso:

- Peso in ordine di marcia:
134 kg (295 lb)

Motore:

- Tipo di motore:
4 tempi, raffreddato a liquido, bialbero a camme in testa DOHC
- Disposizione dei cilindri:
Monocilindro
- Cilindrata:
250 cm³
- Alésaggio × corsa:
77.0 × 53.6 mm (3.03 × 2.11 in)
- Rapporto di compressione:
11.80 : 1
- Sistema di avviamento:
Avviamento elettrico
- Sistema di lubrificazione:
A carter umido

Olio motore:

- Marca consigliata:
YAMALUBE
- Tipo:
SAE 10W-30, 10W-40, 10W-50, 15W-40, 20W-40 oppure 20W-50

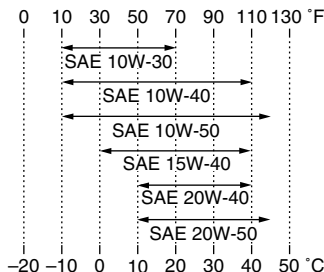

- Gradazione dell'olio motore consigliato:
API service tipo SG o superiore/JASO MA
- Quantità di olio motore:
Senza sostituzione dell'elemento del filtro dell'olio:
1.30 L (1.37 US qt, 1.14 Imp.qt)
Con sostituzione dell'elemento del filtro dell'olio:
1.40 L (1.48 US qt, 1.23 Imp.qt)
- Impianto di raffreddamento:**
Capacità serbatoio liquido refrigerante (fino al livello massimo):
0.25 L (0.26 US qt, 0.22 Imp.qt)
Capacità del radiatore (tutto il circuito compreso):
0.90 L (0.95 US qt, 0.79 Imp.qt)

Filtro dell'aria:

- Elemento del filtro dell'aria:
Ad elemento umido

Carburante:

- Carburante consigliato:
Benzina super senza piombo (gasohol (E10) accettabile)
- Capacità del serbatoio carburante:
8.0 L (2.11 US gal, 1.76 Imp.gal)
- Quantità di riserva carburante:
2.1 L (0.55 US gal, 0.46 Imp.gal)

Iniezione carburante:

- Corpo farfallato:
Sigla di identificazione:
3D71 10

Candela-e:

- Produttore/modello:
NGK/CR9EK
- Distanza elettrodi:
0.6–0.7 mm (0.024–0.028 in)

Frizione:

- Tipo di frizione:
In bagno d'olio, a dischi multipli

Trasmissione:

- Rapporto di riduzione primaria:
3.120 (78/25)
- Trasmissione finale:
A catena
- Rapporto di riduzione secondaria:
3.308 (43/13)
- Tipo di trasmissione:
Sempre in presa, a 6 rapporti
- Comando:
Con il piede sinistro

Rapporti di riduzione:

- 1^a:
2.642 (37/14)
- 2^a:
1.813 (29/16)
- 3^a:
1.318 (29/22)
- 4^a:
1.040 (26/25)
- 5^a:
0.889 (24/27)
- 6^a:
0.786 (22/28)

Parte ciclistica:

- Tipo di telaio:
A semi-doppia culla
- Angolo di incidenza:
26.67 grado
- Avancorsa:
111 mm (4.4 in)

Pneumatico anteriore:

- Tipo:
Con camera d'aria
- Misura:
80/100-21M/C 51P
- Produttore/modello:
BRIDGESTONE/TW-301 F

Pneumatico posteriore:

- Tipo:
Con camera d'aria
- Misura:
120/80-18M/C 62P
- Produttore/modello:
BRIDGESTONE/TW-302 F

Carico:

- Carico massimo:
185 kg (408 lb)
- * (Peso totale del pilota, del passeggero, del carico e degli accessori)

Pressione pneumatici (misurata a pneumatici freddi):

- Condizione di carico:
0–90 kg (0–198 lb)
- Anteriore:
125 kPa (1.25 kgf/cm², 18 psi)
- Posteriore:
175 kPa (1.75 kgf/cm², 25 psi)
- Condizione di carico:
90–185 kg (198–408 lb)
- Anteriore:
150 kPa (1.50 kgf/cm², 22 psi)
- Posteriore:
200 kPa (2.00 kgf/cm², 29 psi)

Ruota anteriore:

- Tipo di ruota:
Ruota a raggi
- Dimensioni cerchio:
21x1.60

Ruota posteriore:

- Tipo di ruota:
Ruota a raggi
- Dimensioni cerchio:
18x2.15

Freno anteriore:

- Tipo:
A disco singolo
- Comando:
Con la mano destra

- Liquido consigliato:
DOT 4

Freno posteriore:

- Tipo:
A disco singolo
- Comando:
Con il piede destro
- Liquido consigliato:
DOT 4

Sospensione anteriore:

- Tipo:
Forcella telescopica
- Tipo a molla/ammortizzatore:
Molla a spirale / ammortizzatore idraulico
- Escursione ruota:
270.0 mm (10.63 in)

Sospensione posteriore:

- Tipo:
Forcellone oscillante (sospensione articolata)
- Tipo a molla/ammortizzatore:
Molla a spirale / ammortizzatore gas/olio
- Escursione ruota:
270.0 mm (10.63 in)

Impianto elettrico:

- Sistema d'accensione:
TCI
- Sistema di carica:
Volano magnetico in C.A.

Batteria:

- Modello:
YTZ7S
- Tensione, capacità:
12 V, 6.0 Ah

CARATTERISTICHE TECNICHE

Faro:

Tipo a lampadina:
Lampada alogena

Tensione, potenza lampadina × quantità:

Faro:
12 V, 60.0 W/55.0 W

Lampada biluce fanalino/stop:
LED

Indicatore di direzione anteriore:
12 V, 10.0 W × 2

Indicatore di direzione posteriore:
12 V, 10.0 W × 2

Luce ausiliaria:
12 V, 5.0 W × 1

Luce targa:
12 V, 5.0 W × 1

Luce pannello strumenti:
EL (elettroluminescente)

Spia del folle:
LED

Spia abbagliante:
LED

Spia degli indicatori di direzione:
LED

Spia del livello del carburante:
LED

Spia temperatura liquido refrigerante:
LED

Spia problemi al motore:
LED

Fusibili:

Fusibile principale:
30.0 A

Fusibile del faro:
15.0 A

Fusibile dell'impianto di segnalazione:
10.0 A

Fusibile dell'accensione:
7.5 A

Fusibile della ventola del radiatore:
7.5 A

Fusibile dell'impianto di iniezione carburante:
7.5 A

Fusibile di backup:
7.5 A

HAU48612

Numeri d'identificazione

Riportare il numero identificazione veicolo e le informazioni dell'etichetta modello qui sotto negli appositi spazi per assistenza nell'ordinazione di ricambi dai concessionari Yamaha, o come riferimento in caso di furto del veicolo.

NUMERO IDENTIFICAZIONE VEICOLO:

INFORMAZIONI DELL'ETICHETTA MODELLO:

HAU26400

Numero identificazione veicolo

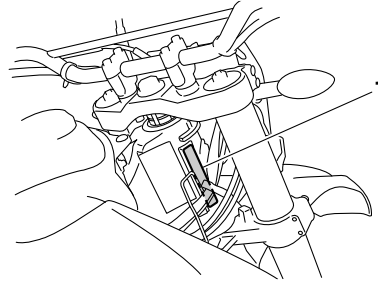

1. Numero identificazione veicolo

Il numero di identificazione del veicolo è impresso sul canotto dello sterzo. Riportare questo numero nell'apposito spazio.

NOTA

Il numero di identificazione del veicolo serve ad identificare il motociclo e può venire utilizzato per registrarlo presso le autorità competenti della zona interessata.

HAU26460

Etichetta modello

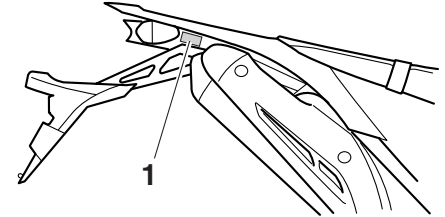

1. Etichetta modello

L'etichetta del modello è applicata nella posizione indicata nella figura. Registrare le informazioni di questa etichetta nell'apposito spazio. Queste informazioni sono necessarie per ordinare i ricambi presso i concessionari Yamaha.

INDICE ANALITICO

A	Fusibili, sostituzione 6-35	M	Manopola e cavo acceleratore, controllo e lubrificazione 6-31
Accensione del motore5-1	G	Gioco della leva freno, regolazione 6-24	Manutenzione e lubrificazione, periodica 6-5
Assieme ammortizzatore, regolazione.....3-16	Gioco della leva frizione, regolazione..... 6-23	Manutenzione, sistema di controllo emissioni..... 6-3	
B	Gioco della manopola acceleratore, controllo..... 6-20		
Batteria.....6-34	Gioco valvole 6-21	N	Numeri d'identificazione 9-1
Blocchetto accensione/bloccasterzo.....3-1		Numero identificazione veicolo 9-1	
C	I	O	Olio motore e elemento filtro olio 6-13
Cambi di marcia5-2	Informazioni di sicurezza 1-1	P	Pannelli, rimozione ed installazione 6-9
Candela, controllo6-12	Interruttore avviamento..... 3-9	Parcheggio 5-4	Pastiglie del freno anteriore e posteriore, controllo 6-26
Caratteristiche tecniche8-1	Interruttore dell'avvisatore acustico 3-9	Pedale cambio 3-10	Pedale cambio, controllo..... 6-25
Carburante3-11	Interruttore di arresto motore..... 3-9	Pedale del freno 3-10	Pedale freno, controllo e lubrificazione 6-32
Carburante, consigli per ridurre il consumo5-3	Interruttore indicatori di direzione 3-9	Perni del forcellone, lubrificazione 6-32	Pneumatici 6-21
Catena di trasmissione, pulizia e lubrificazione.....6-30	Interruttori luce stop..... 6-26	Portacasco 3-14	Posizioni dei componenti 2-1
Cavalletto laterale3-18	Interruttori manubrio 3-8	Pulizia..... 7-1	
Cavalletto laterale, controllo e lubrificazione.....6-32	K		
Cavi, controllo e lubrificazione6-30	Kit attrezzi.....6-2	R	Regime del minimo 6-20
Come supportare il motociclo6-40	L	Ricerca ed eliminazione guasti 6-43	Rimessaggio 7-3
Commutatore luce abbagliante/anabbagliante3-9	Lampada biluce fanalino/stop..... 6-38	Rodaggio..... 5-3	Ruota (anteriore) 6-40
Convertitore catalitico3-13	Lampada faro, sostituzione 6-36	Ruota (posteriore) 6-41	
Cuscinetti ruote, controllo6-34	Lampada indicatore di direzione, sostituzione 6-38		
D	Lampada luce di posizione anteriore, sostituzione 6-39		
Display multifunzione3-3	Lampada luce targa, sostituzione..... 6-39		
E	Leva freno..... 3-10		
Elemento filtrante e tubetto di ispezione, pulizia6-18	Leva frizione 3-9		
Etichetta modello9-1	Leve freno e frizione, controllo e lubrificazione 6-31		
F	Liquido freni, sostituzione 6-28		
Forcella, controllo.....6-33	Liquido refrigerante..... 6-15		
Forcella, regolazione.....3-14	Livello liquido freni, controllo 6-27		
Forcella, spurgo3-16			

Ruote 6-23

S

Sella..... 3-13

Sistema d'interruzione circuito

 accensione 3-19

Sistema EXUP..... 3-18

Spia guasto motore 3-3

Spia indicatore di direzione 3-2

Spia livello carburante 3-2

Spia luce abbagliante 3-2

Spia marcia in folle 3-2

Spia temperatura liquido refrigerante 3-2

Spie d'avvertimento e di segnalazione 3-2

Sterzo, controllo..... 6-33

T

Tablelle di ricerca ed eliminazione

 guasti..... 6-44

Tappo serbatoio carburante 3-11

Tensione della catena di trasmissione 6-28

V

Verniciatura opaca, prestare attenzione.... 7-1



STAMPATO SU CARTA RICICLATA

PRINTED IN JAPAN
2012.08-0.1×1 
(H)