



 Leia atentamente este manual antes de utilizar este veículo.

MANUAL DO UTILIZADOR  
**WR250R**  
**WR250R**

32D-F8199-P2

 **Leia atentamente este manual antes de utilizar este veículo. Se o veículo for vendido, este manual deve acompanhá-lo.**

Bem-vindo ao mundo do motociclismo da Yamaha!

Como proprietário da WR250R, está a beneficiar da vasta experiência da Yamaha e da mais recente tecnologia relativa a design e fabrico de produtos de alta qualidade, as quais concederam à Yamaha uma reputação de fiabilidade.

Por favor leia atentamente este manual para que possa desfrutar de todas as vantagens da sua WR250R. O Manual do Utilizador não só lhe dá instruções relativas ao funcionamento, inspecção e manutenção do seu motociclo, como também lhe indica como se proteger a si próprio e aos outros de problemas e ferimentos.

Além disso, as diversas sugestões apresentadas neste manual, ajudá-lo-ão a manter o seu motociclo nas melhores condições possíveis. Caso tenha quaisquer outras questões, não hesite em contactar o seu concessionário Yamaha.

A equipa da Yamaha deseja-lhe muitas viagens seguras e agradáveis. Por isso, nunca se esqueça de que a segurança é o factor mais importante!

A Yamaha procura continuamente desenvolver o design e a qualidade do produto. Consequentemente, embora este manual contenha as informações mais actuais disponíveis sobre o produto na altura da impressão, poderão existir ligeiras discrepâncias entre o seu motociclo e este manual. Se tiver qualquer questão sobre este manual, consulte um concessionário Yamaha.



---



**Por favor leia este manual cuidadosamente e na totalidade antes de utilizar este motociclo.**

---

# INFORMAÇÕES IMPORTANTES DO MANUAL

PAU10132

As informações particularmente importantes são distinguidas neste manual pelas notas seguintes:

	<b>Este é o símbolo de alerta de segurança. É usado para alertá-lo para potenciais perigos de ferimentos. Respeite todas as mensagens de segurança assinaladas com este símbolo para evitar possíveis ferimentos ou morte.</b>
 <b>AVISO</b>	<b>Um AVISO indica uma situação perigosa que, se não for evitada, pode resultar em morte ou ferimentos graves.</b>
<b>PRECAUÇÃO</b>	<b>Uma PRECAUÇÃO indica precauções especiais que devem ser adoptadas para evitar danos no veículo ou outros danos materiais.</b>
<b>NOTA</b>	<b>Uma NOTA fornece informações importantes para esclarecer ou simplificar os procedimentos.</b>

# **INFORMAÇÕES IMPORTANTES DO MANUAL**

---

---

PAU36390

**WR250R  
MANUAL DO UTILIZADOR  
©2008 pela Yamaha Motor Co., Ltd.  
1ª edição, Outubro 2008  
Reservados todos os direitos.  
Qualquer reimpressão ou utilização não  
autorizada  
sem o consentimento escrito da  
Yamaha Motor Co., Ltd.  
estão expressamente proibidas.  
Impresso na Holanda.**

# ÍNDICE

## INFORMAÇÕES RELATIVAS À

**SEGURANÇA** ..... 1-1

**DESCRIÇÃO** ..... 2-1

Vista esquerda.....2-1

Vista direita.....2-2

Controlos e instrumentos.....2-3

## FUNÇÕES DOS CONTROLOS E

**INSTRUMENTOS** ..... 3-1

Interruptor principal/bloqueio da  
direcção ..... 3-1

Indicadores luminosos e luzes de  
advertência ..... 3-2

Visor multifuncional ..... 3-3

Interruptores do guiador ..... 3-8

Alavanca da embraiagem ..... 3-9

Pedal de mudança de  
velocidades ..... 3-10

Alavanca do travão ..... 3-10

Pedal do travão ..... 3-10

Tampa do depósito de  
combustível ..... 3-11

Combustível ..... 3-12

Conversor catalítico ..... 3-13

Assento ..... 3-13

Suporte de capacete ..... 3-14

Ajuste da forquilha dianteira ..... 3-14

Vazamento da forquilha  
dianteira ..... 3-16

Ajuste do amortecedor ..... 3-17

Sistema EXUP ..... 3-18

Descanso lateral ..... 3-19

Sistema de corte do circuito de  
ignição ..... 3-19

## PARA SUA SEGURANÇA – VERIFICAÇÕES PRÉVIAS À UTILIZAÇÃO

..... 4-1

## UTILIZAÇÃO E QUESTÕES IMPORTANTES RELATIVAS À CONDUÇÃO

..... 5-1

Colocação do motor em  
funcionamento ..... 5-1

Mudança de velocidades ..... 5-2

Sugestões para a redução do  
consumo de combustível ..... 5-3

Rodagem do motor ..... 5-3

Estacionamento ..... 5-4

## MANUTENÇÃO PERIÓDICA E

**AJUSTES** ..... 6-1

Jogo de ferramentas do  
proprietário ..... 6-1

Tabela de manutenção periódica  
para o sistema de controlo das  
emissões ..... 6-3

Tabela de lubrificação e  
manutenção geral ..... 6-4

Remoção e instalação dos  
painéis ..... 6-8

Verificação da vela de ignição ..... 6-10

Óleo do motor e elemento do  
filtro de óleo ..... 6-11

Refrigerante ..... 6-15

Limpeza do elemento do filtro  
de ar e do tubo de inspecção .... 6-17

Ajuste da velocidade de ralenti  
do motor ..... 6-19

Verificação da folga do cabo do  
acelerador ..... 6-20

Folga das válvulas ..... 6-20

Pneus ..... 6-20

Rodas de raio ..... 6-22

Ajuste da folga da alavanca da  
embraiagem ..... 6-22

Ajuste da folga da alavanca do  
travão ..... 6-23

Ajuste do interruptor da luz do  
travão traseiro ..... 6-24

Verificação das pastilhas dos  
travões da frente e de trás ..... 6-24

Verificação do nível de líquido  
dos travões ..... 6-25

Mudança do líquido dos  
travões ..... 6-26

Folga da corrente de  
transmissão ..... 6-26

Limpeza e lubrificação da  
corrente de transmissão ..... 6-28

Verificação e lubrificação dos  
cabos ..... 6-28

Verificação e lubrificação do punho e do cabo do acelerador .....	6-29
Verificação e lubrificação das alavancas do travão e da embraiagem .....	6-29
Verificação e lubrificação do pedal do travão .....	6-30
Verificação e lubrificação do descanso lateral .....	6-30
Lubrificação da suspensão traseira .....	6-31
Verificação da forquilha dianteira .....	6-31
Verificação da direcção .....	6-32
Verificação dos rolamentos de roda .....	6-32
Bateria .....	6-32
Substituição dos fusíveis .....	6-34
Substituição da lâmpada do farol dianteiro .....	6-35
Luz do travão/farolim traseiro .....	6-36
Substituição de uma lâmpada do sinal de mudança de direcção .....	6-36
Substituição da lâmpada da luz da chapa de matrícula .....	6-37
Substituição de uma lâmpada de mínimos .....	6-37
Suporte do motociclo .....	6-38
Roda dianteira .....	6-38

Roda traseira .....	6-39
Detecção e resolução de problemas .....	6-41
Tabelas de detecção e resolução de problemas .....	6-42

## **CUIDADOS E ARRUMAÇÃO DO**

<b>MOTOCICLO</b> .....	7-1
Cor mate cuidado .....	7-1
Cuidados .....	7-1
Armazenagem .....	7-3

## **ESPECIFICAÇÕES** .....

## **INFORMAÇÕES PARA O**

<b>CONSUMIDOR</b> .....	9-1
Números de identificação .....	9-1

# INFORMAÇÕES RELATIVAS À SEGURANÇA

PAU10313

## Seja um Proprietário Responsável

Como proprietário do veículo, é responsável pela segurança e funcionamento correcto do seu motociclo.

Os motociclos são veículos de duas rodas. A sua utilização e manuseamento seguros dependem da adopção de técnicas de condução adequadas, bem como da perícia do condutor. Todos os condutores deverão ter conhecimento dos seguintes requisitos antes de conduzir este motociclo.

O condutor deverá:

- obter instruções completas de uma entidade competente sobre todos os aspectos da utilização do motociclo;
- observar os avisos e os requisitos de manutenção apresentados neste Manual do utilizador;
- obter formação qualificada sobre as técnicas de condução correctas e seguras;
- obter serviços técnicos profissionais, conforme indicado neste Manual do utilizador e/ou sempre que se torne necessário devido a problemas mecânicos.

## Condução segura

Efectue as verificações prévias sempre que

utilizar o veículo para garantir que se encontra em perfeitas condições de funcionamento. Se o veículo não for inspeccionado ou mantido em condições, há mais possibilidades de ocorrer um acidente ou danos no equipamento. Consulte a página 4-1 para obter uma lista de verificações prévias à utilização.

- Este motociclo está concebido para transportar o condutor e um passageiro.
- O facto dos automobilistas não detectarem nem reconhecerem os motociclos no trânsito é a principal causa dos acidentes entre automóveis e motociclos. Muitos acidentes são causados por automobilistas que não vêem o motociclo. É importante assegurar-se que seja visto para reduzir as hipóteses de ocorrência deste tipo de acidente.

### Por isso:

- Use um casaco de cor viva.
- Redobre a atenção ao aproximar-se e ao passar por cruzamentos, uma vez que estes são os locais mais prováveis para a ocorrência de acidentes com motociclos.
- Conduza onde os outros condutores o possam ver. Evite conduzir no

ângulo morto de outro condutor.

- Muitos acidentes envolvem condutores inexperientes. De facto, muitos condutores envolvidos em acidentes nem sequer têm carta de condução de motociclos actual.
  - É importante que esteja qualificado para conduzir um motociclo e que só o empreste a outros condutores qualificados.
  - Conheça as suas capacidades e as suas limitações. Não tentar exceder as suas limitações é um factor que pode ajudá-lo a evitar um acidente.
  - Recomendamos que pratique a condução do seu motociclo em locais onde não haja trânsito, até que esteja bem familiarizado com o mesmo e com todos os seus mecanismos de controlo.
- Muitos acidentes são causados por um erro cometido pelo condutor do motociclo. Um erro tipicamente cometido pelo condutor é fazer uma curva fora-de-mão devido a velocidade excessiva ou a um ângulo de inclinação insuficiente em relação à velocidade.
  - Obedeça sempre ao limite de velocidade e nunca ande mais depressa do que o permitido pelas condições da estrada e do trânsito.



# INFORMAÇÕES RELATIVAS À SEGURANÇA

- Sinalize sempre qualquer mudança de direcção ou ultrapassagem. Assegure-se de que os outros condutores o conseguem ver.
- A postura do condutor e do passageiro é importante para um controlo adequado.
  - Durante a condução, o condutor deverá manter as mãos no guiador e os pés nos apoios de pés, a fim de manter o controlo do motociclo.
  - O passageiro deve segurar-se sempre no condutor, na correia do assento ou na barra de manobra (se o veículo os possuir), com ambas as mãos, e deve manter os pés nos apoios de pés para o passageiro. Nunca transporte um passageiro, excepto se ele ou ela puderem colocar, com firmeza, ambos os pés nos apoios de pés do passageiro.
- Nunca conduza sob a influência de álcool ou outras drogas.
- Use sempre um capacete aprovado.
- Use uma viseira ou óculos protectores. O vento direccionado para os olhos desprotegidos pode contribuir para uma deficiência da visão que pode atrasar a visualização de uma situação de perigo.
- O uso de um casaco, botas, calças e luvas resistentes, etc., é um meio eficaz na prevenção ou redução de escoriações ou lacerações.
- Nunca use roupas largas, caso contrário estas poderão prender-se nas alavancas de controlo, nos apoios de pés ou nas rodas, causando ferimentos ou até um acidente.
- Use sempre vestuário de protecção que cubra as pernas, os tornozelos e os pés. O motor ou o sistema de escape ficam muito quentes durante ou após a utilização e podem provocar queimaduras.
- As precauções acima referidas aplicam-se também ao passageiro.

## Artigos de protecção

A maioria das fatalidades ocorridas em acidentes com motociclos resultam de ferimentos na cabeça. O uso de um capacete de segurança é o factor mais importante para a prevenção ou redução de ferimentos na cabeça.

## Evitar a intoxicação por monóxido de carbono

Qualquer sistema de escape do motor produz monóxido de carbono, um gás mortífero. A inalação de monóxido de carbono pode provocar dores de cabeça, tonturas,

sonolência, náuseas, incapacidade de raciocínio e, eventualmente, a morte.

O monóxido de carbono é um gás incolor, inodoro e insípido que pode estar presente mesmo que não consiga ver nem cheirar qualquer gás do escape do motor. Um nível mortífero de monóxido de carbono pode acumular-se rapidamente e a pessoa pode perder os sentidos e não conseguir salvar-se. Além disso, em locais fechados ou com má ventilação, um nível mortífero de monóxido de carbono pode manter-se durante horas ou dias. Se tiver algum sintoma de intoxicação por monóxido de carbono, abandone imediatamente o local, apanhe ar fresco e PROCURE CUIDADOS MÉDICOS.

- Não coloque o motor em funcionamento em locais fechados. Mesmo que tente ventilar os gases de escape do motor com ventiladores ou abrindo portas e janelas, o monóxido de carbono pode atingir rapidamente níveis perigosos.
- Não coloque o motor em funcionamento em locais com má ventilação ou parcialmente fechados, como celeiros, garagens ou alpendres.
- Não coloque o motor em funcionamento no exterior em zonas onde os gases de escape do motor possam in-

# INFORMAÇÕES RELATIVAS À SEGURANÇA

troduzir-se num edifício através de portas ou janelas.

## Carga

O acréscimo de acessórios ou carga ao seu motociclo pode afectar adversamente a estabilidade e o manuseamento se a distribuição de peso no seu motociclo for alterada. Para evitar a possibilidade de um acidente, tenha bastante cuidado ao adicionar carga ou acessórios ao seu motociclo. Redobre o cuidado quando conduzir um motociclo que tenha mais carga ou acessórios. Aqui, juntamente com as informações sobre acessórios apresentadas em seguida, encontram-se algumas recomendações gerais a seguir se colocar carga no seu motociclo.

O peso total do operador, passageiro, acessórios e carga não devem exceder o limite máximo de carga. **A utilização de um veículo sobrecarregado pode provocar um acidente.**

**Carga máxima:**  
185 kg (408 lb)

Quando carregar dentro deste limite de peso, mantenha em mente o seguinte:

- A carga e os acessórios devem ser reduzidas ao mínimo indispensável, de-

vendo os mesmos ser colocados tão chegados ao motociclo quanto possível. Acondicione bem os artigos mais pesados o mais perto possível do centro do veículo e distribua o peso o mais uniformemente possível por ambos os lados do motociclo para minimizar o desequilíbrio ou a instabilidade.

- A deslocação dos pesos pode criar um desequilíbrio súbito. Antes de conduzir, certifique-se de que os acessórios e a carga estão bem presos ao motociclo. Verifique com frequência os suportes dos acessórios e os prendedores da carga.
  - Ajuste devidamente a suspensão em conformidade com a carga e verifique o estado e a pressão dos pneus.
  - Nunca prenda artigos grandes ou pesados ao guiador, à forquilha dianteira ou ao guarda-lamas dianteiro. Estes artigos, incluindo alguma carga, tal como sacos-cama, sacos grossos de lã ou tendas, podem criar um manuseamento instável ou uma fraca resposta da direcção.
- **Este veículo não foi concebido para puxar um reboque nem para ser conjugado com um sidecar.**

## Acessórios Yamaha genuínos

A escolha de acessórios para o seu veículo é uma decisão importante. Os acessórios Yamaha genuínos, disponíveis apenas em concessionários Yamaha, foram concebidos, testados e aprovados pela Yamaha para utilização no seu veículo.

Muitas empresas sem ligação à Yamaha fabricam peças e acessórios ou oferecem outros tipos de modificações para veículos Yamaha. A Yamaha não está numa posição que permita testar os produtos que estas empresas do mercado de reposição fabricam. Por este motivo, a Yamaha não pode aprovar nem recomendar a utilização de acessórios não comercializados pela Yamaha, nem modificações não recomendadas especificamente pela Yamaha, mesmo que a venda e a instalação seja efectuada por um concessionário Yamaha.

## Peças, acessórios e modificações do mercado de reposição

Embora possa encontrar produtos do mercado de reposição idênticos a acessórios Yamaha genuínos ao nível de design e qualidade, deve reconhecer que alguns acessórios ou modificações do mercado de reposição não são adequados devido aos potenciais perigos para a sua segurança e a de terceiros. A instalação de produtos do

mercado de reposição ou a implementação de modificações no veículo que alterem qualquer uma das suas características de design e de funcionamento podem expô-lo a si e a terceiros a um maior risco de ferimentos graves ou morte. O proprietário do veículo é responsável por ferimentos relacionados com alterações do mesmo.

Quando montar acessórios, tenha em mente as seguintes linhas de orientação, bem como as apresentadas na secção “Carga”.

- Nunca instale acessórios nem transporte carga que possam prejudicar o desempenho do seu motociclo. Inspeccione cuidadosamente o acessório antes de o utilizar, para se certificar de que este não vai, de modo algum, afectar a visibilidade para a estrada ou a visibilidade nas curvas, limitar o percurso da suspensão, o percurso da direcção ou o funcionamento dos controlos, nem ocultar luzes ou reflectores.
- Os acessórios instalados na área do guiador ou da forquilha dianteira podem criar instabilidade devido à distribuição de peso inapropriada ou alterações aerodinâmicas. Se forem colocados acessórios na área do guiador ou da forquilha dianteira, estes devem reduzidos ao

número indispensável e devem ser tão leves quanto possível.

- Os acessórios volumosos ou grandes podem afectar seriamente a estabilidade do motociclo devido aos efeitos aerodinâmicos. O vento pode fazer o motociclo levantar da estrada, ou este pode ficar instável em zonas com ventos cruzados. Estes acessórios também podem causar instabilidade ao ultrapassar ou ao ser ultrapassado por veículos de grandes dimensões.
- Alguns acessórios podem deslocar o condutor da sua posição normal de condução. Esta posição inapropriada limita a liberdade de movimentos do condutor e pode limitar a capacidade de controlo, pelo que tais acessórios não são recomendados.
- Tenha cuidado ao acrescentar acessórios eléctricos. Se os acessórios eléctricos excederem a capacidade do sistema eléctrico do motociclo pode ocorrer uma falha eléctrica, a qual pode causar uma perda perigosa de potência das luzes ou do motor.

## **Pneus e jantes do mercado de reposição**

Os pneus e as jantes fornecidos com o seu motociclo foram concebidos para corresponder às capacidades de desempenho e para garantir a melhor combinação possível de condução, travagem e conforto. Outros pneus, jantes, dimensões e combinações podem não ser apropriados. Consulte a página 6-20 para obter mais informações sobre as especificações dos pneus e a substituição dos mesmos.

# DESCRIÇÃO

PAU10410

## Vista esquerda

2

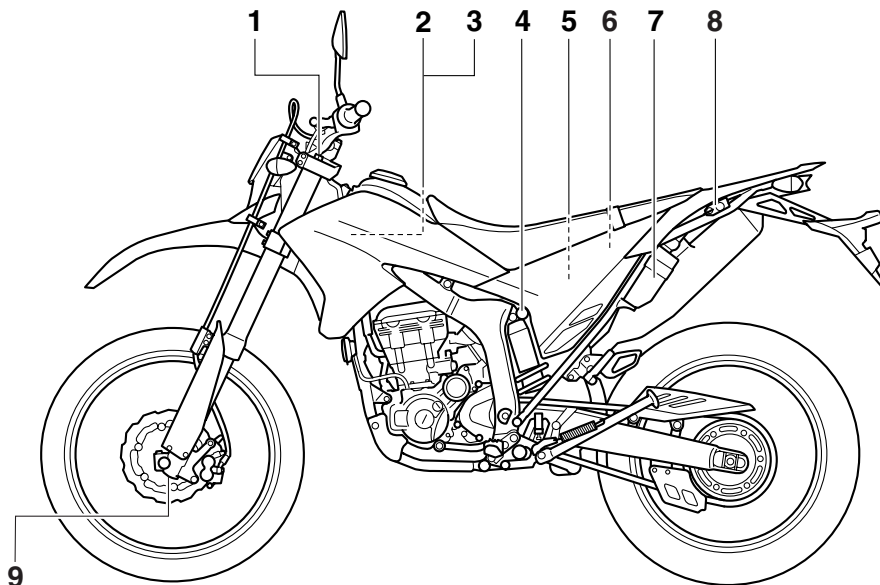

1. Parafuso ajustador da força amortecedora de recuo da forquilha dianteira (página 3-14)
2. Caixa de fusíveis (página 6-34)
3. Reservatório de refrigerante (página 6-15)
4. Parafuso ajustador da força amortecedora de compressão do amortecedor (página 3-17)
5. Bateria (página 6-32)
6. Fusível principal (página 6-34)

7. Jogo de ferramentas do proprietário (página 6-1)
8. Suporte de capacete (página 3-14)
9. Parafuso ajustador da força amortecedora de compressão da forquilha dianteira (página 3-14)

## Vista direita

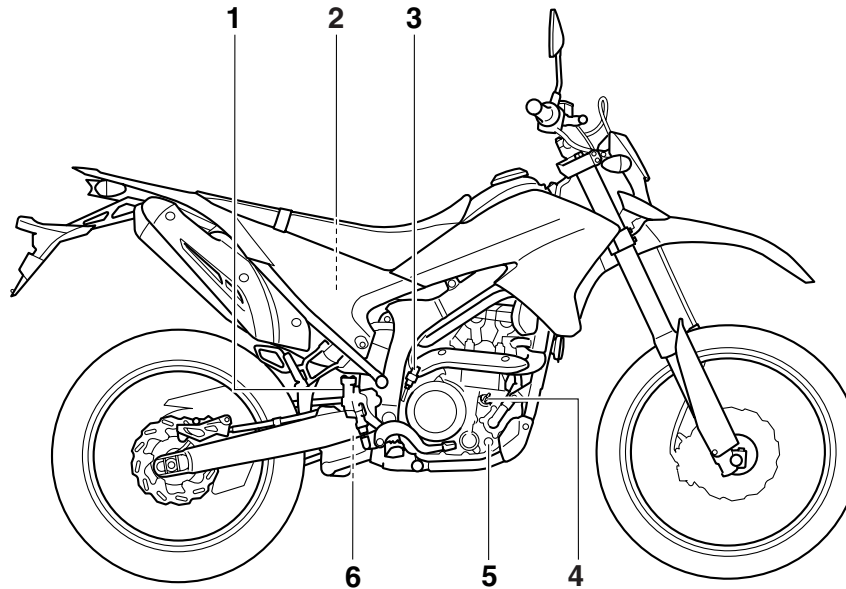

1. Reservatório de líquido do travão traseiro (página 6-25)
2. Elemento do filtro de ar (página 6-17)
3. Interruptor da luz do travão traseiro (página 6-24)
4. Tampa de enchimento de óleo do motor (página 6-11)
5. Janela de verificação do nível de óleo do motor (página 6-11)
6. Disco ajustador da força amortecedora de recuo do amortecedor (página 3-17)

## Controlos e instrumentos

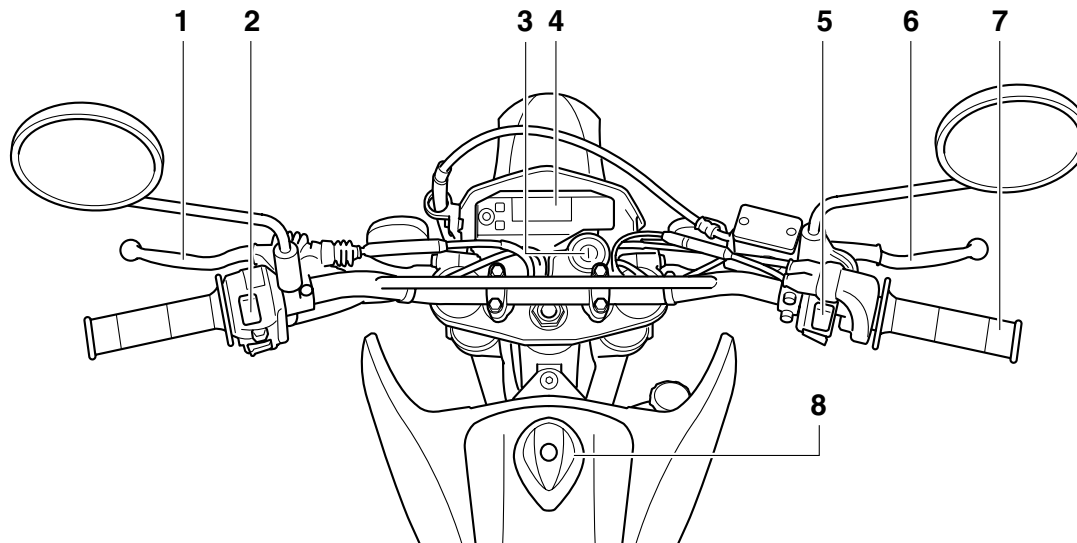

1. Alavanca da embraiagem (página 3-9)
2. Interruptores do punho esquerdo do guidão (página 3-8)
3. Interruptor principal/bloqueio da direcção (página 3-1)
4. Visor multifuncional (página 3-3)
5. Interruptores do punho direito do guidão (página 3-8)
6. Alavanca do travão (página 3-10)
7. Punho do acelerador (página 6-20)

8. Tampa do depósito de combustível (página 3-11)

# FUNÇÕES DOS CONTROLOS E INSTRUMENTOS

## Interruptor principal/bloqueio da direcção

PAU10460

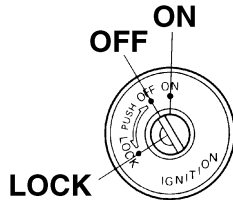

O interruptor principal/bloqueio da direcção controla os sistemas de ignição e iluminação, e é utilizado para bloquear a direcção. As várias posições são descritas a seguir.

### LIGADO (ON)

PAU38530

Todos os circuitos eléctricos são alimentados, as luzes dos contadores, do farol traseiro, da chapa de matrícula e dos mínimos acendem-se, e o motor pode ser colocado em funcionamento. A chave não pode ser retirada.

### NOTA

O farol dianteiro acende-se automaticamente quando o motor é colocado em funcionamento e permanece aceso até a

chave ser rodada para “OFF”, mesmo que o motor pare.

PAU10661

### DESLIGADO (OFF)

Todos os sistemas eléctricos estão desligados. A chave pode ser retirada.

PWA10061



**Nunca rode a chave para a posição “OFF” ou “LOCK” com o veículo em movimento. Se o fizer, os sistemas eléctricos serão desligados, o que pode resultar na perda de controlo ou num acidente.**

PAU10681

### BLOQUEIO (LOCK)

A direcção está bloqueada e todos os sistemas eléctricos estão desligados. A chave pode ser retirada.

Para bloquear a direcção

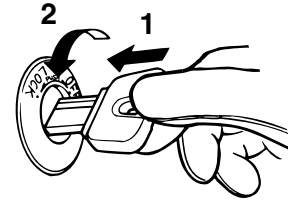

1. Premir.
2. Mudança de direcção.
1. Vire o guiador completamente para a esquerda.
2. Com a chave na posição “OFF”, empurre-a para dentro e, em simultâneo, rode-a para “LOCK”.
3. Retire a chave.

# FUNÇÕES DOS CONTROLOS E INSTRUMENTOS

Para desbloquear a direcção

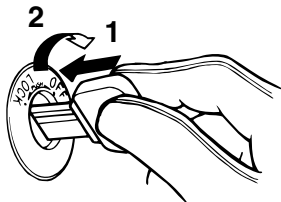

1. Premir.
2. Mudança de direcção.

Empurre a chave para dentro e, em simultâneo, rode-a para "OFF".

## Indicadores luminosos e luzes de advertência

PAU11003

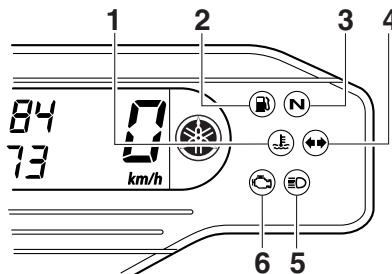

1. Luz de advertência da temperatura do refrigerante “”
2. Luz de advertência do nível de combustível “”
3. Indicador luminoso de ponto morto “**N**”
4. Indicador luminoso de mudança de direcção “”
5. Indicador luminoso de máximos “”
6. Luz de advertência de problema no motor “”

## Indicador luminoso de mudança de direcção “”

PAU11020

Este indicador luminoso fica intermitente quando o interruptor do sinal de mudança de direcção é accionado para a esquerda ou para a direita.

## Indicador luminoso de ponto morto “**N**”

PAU11060

Este indicador luminoso acende-se quando a transmissão está em ponto morto.

PAU11080

## Indicador luminoso de máximos “”

Este indicador acende-se quando são utilizados os máximos do farol dianteiro.

PAU11350

## Luz de advertência do nível de combustível “”

Esta luz de advertência acende-se quando o nível de combustível desce abaixo de 2.1 L (0.55 US gal, 0.46 Imp.gal) aproximadamente. Quando isto acontece, reabasteça o mais brevemente possível.

O circuito eléctrico da luz de advertência pode ser verificado rodando a chave para “ON”.

Se a luz de advertência não se acender durante alguns segundos e depois apagar-se, solicite a um concessionário Yamaha que verifique o circuito eléctrico.

PAU11442

## Luz de advertência da temperatura do refrigerante “”

Esta luz de advertência acende-se se o motor sobreaquecer. Se isto ocorrer, deverá



# FUNÇÕES DOS CONTROLOS E INSTRUMENTOS

desligar imediatamente o motor e deixá-lo arrefecer.

O circuito eléctrico da luz de advertência pode ser verificado rodando a chave para “ON”.

Se a luz de advertência não se acender durante alguns segundos e depois apagar-se, solicite a um concessionário Yamaha que verifique o circuito eléctrico.

PCA10021

## PRECAUÇÃO

**Interrompa o funcionamento do motor se este estiver a sobreaquecer.**

## NOTA

- Para veículos equipados com ventoinha do radiador, a activação ou desactivação automática desta(s) efectua-se em função da temperatura do líquido refrigerante no radiador.
- Se o motor sobreaquecer, consulte a página 6-42 para obter mais instruções.

PAU43021

## Luz de advertência de problema no motor “”

Esta luz de advertência acende-se se um circuito eléctrico de supervisão do motor não estiver a funcionar correctamente. Se isto acontecer, solicite a um concessionário

Yamaha que verifique o sistema de auto-diagnóstico.

O circuito eléctrico da luz de advertência pode ser verificado rodando a chave para “ON”. Se a luz de advertência não se acender durante alguns segundos e depois apagar-se, solicite a um concessionário Yamaha que verifique o circuito eléctrico.

## NOTA

Esta luz de advertência acende-se quando a chave é rodada para “ON” e o interruptor de arranque é premido, mas isto não indica qualquer avaria.

PAU45276

## Visor multifuncional

PWA12312



**Certifique-se de que pára o veículo antes de fazer quaisquer ajustes ao visor multifuncional. A alteração dos ajustes durante a condução pode distrair o condutor e aumentar o risco de acidente.**

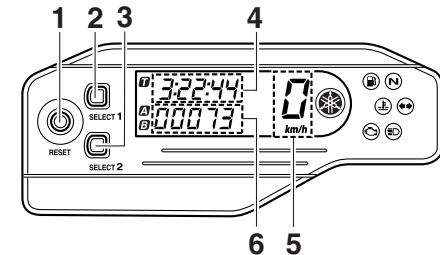

1. Tecla “RESET”
2. Tecla “SELECT 1”
3. Tecla “SELECT 2”
4. Relógio/cronómetro
5. Velocímetro
6. Conta-quilómetros/contador de percurso/ contador de percurso da reserva de combustível

# FUNÇÕES DOS CONTROLOS E INSTRUMENTOS

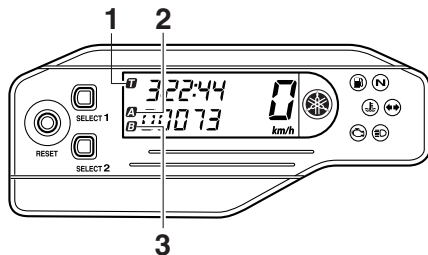

1. Indicador do cronómetro “**I**”
2. Indicador do contador de percurso A “**A**”/  
Contador de percurso com compensação da distância “**A**”
3. Indicador do contador de percurso B “**B**”

## NOTA

- O visor multifuncional pode ser definido para o modo básico ou para o modo de medição.
- O contador de percurso A reinicia automaticamente em zero quando se passa do modo básico para o modo de medição ou vice-versa.

## Modo básico:

- um velocímetro
- um conta-quilómetros
- dois contadores de percurso (que exibem a distância percorrida desde que

foram colocados a zero pela última vez)

- um contador de percurso da reserva de combustível (que exibe a distância percorrida desde que a luz de advertência do nível de combustível se acendeu)
- um relógio
- um dispositivo de auto-diagnóstico

## Modo de medição:

- um velocímetro
- um contador de percurso com compensação de distância (que indica a distância percorrida acumulada desde que foi colocado a zero e que pode ser calibrado para possibilitar uma leitura mais exacta do contador de percurso)
- um cronómetro (que exibe o tempo acumulado desde o início da medição pelo cronómetro)
- um dispositivo de auto-diagnóstico

## NOTA

- Certifique-se de que roda a chave para “ON” antes de utilizar as teclas “SELECT 1”, “SELECT 2” e “RESET”.
- Quando a chave é rodada para “ON”, todos os segmentos do visor multifuncional aparecerão e, depois, desaparecerão, de forma a testar o circuito

eléctrico.

- Apenas para o R.U.: Para alternar os visores do velocímetro e conta-quilómetros/contador de percurso entre quilómetros e milhas, prima a tecla “SELECT 2” até que o visor mude após a chave ser rodada para “ON”.

## Modo básico

### Modos de conta-quilómetros e contador de percurso

Prima a tecla “SELECT 2” para mudar o visor entre o modo de conta-quilómetros e os modos de contador de percurso A e B pela seguinte ordem:

conta-quilómetros → contador de percurso A → contador de percurso B → conta-quilómetros

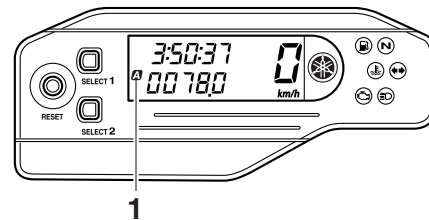

1. Indicador do contador de percurso A “**A**”

# FUNÇÕES DOS CONTROLOS E INSTRUMENTOS

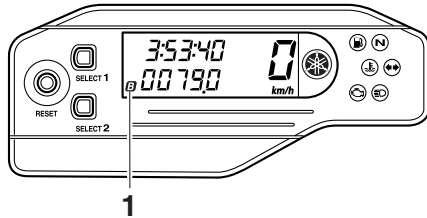

1. Indicador do contador de percurso B "B"

## NOTA

O indicador "A" acende-se quando o contador de percurso A é seleccionado, o indicador "B" acende-se quando é seleccionado o contador de percurso B.

Se a luz de advertência do nível de combustível se acender (consulte a página 3-2), o visor mudará automaticamente para o modo de contador de percurso de reserva de combustível "F" e começará a contar a distância percorrida a partir desse ponto. Neste caso, prima a tecla "SELECT 2" para mudar o visor entre os diversos modos de contador de percurso e conta-quilómetros pela ordem seguinte:

contador de percurso de reserva de combustível "F" → conta-quilómetros → contador de percurso A → contador de percurso

B → contador de percurso de reserva de combustível "F"

## NOTA

A luz de advertência do nível de combustível poderá não funcionar com exactidão em condução todo-o-terreno, na medida em que a leitura do nível de combustível varia em consequência do movimento e da inclinação do veículo.

Se a luz de advertência do nível de combustível acender durante a condução no modo de medição, mude para o modo básico e prima a tecla "SELECT 2" para visualizar o contador de percurso de reserva de combustível.

## NOTA

Para passar do modo de medição para o modo básico, é necessário parar o cronómetro e o contador de percurso com compensação da distância.

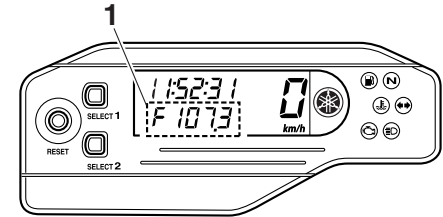

1. Contador de percurso da reserva de combustível "F"

Para reiniciar um contador de percurso, seleccione-o premindo a tecla "SELECT 2", e prima depois a tecla "RESET" durante pelo menos um segundo. Se não reiniciar o contador de percurso da reserva de combustível manualmente, este reiniciar-se-á automaticamente e o visor voltará para o modo anterior após reabastecer e percorrer 5 km (3 mi).

## Relógio

O relógio é exibido quando a chave é rodada para "ON".

## Para acertar o relógio

1. Prima a tecla "SELECT 1" durante, pelo menos, dois segundos.
2. Quando os dígitos da hora ficarem in-

# FUNÇÕES DOS CONTROLOS E INSTRUMENTOS

termitentes, prima uma das teclas de selecção para acertar a hora.

- Prima a tecla “RESET” e os dígitos dos minutos ficarão intermitentes.
- Prima qualquer uma das teclas de selecção para acertar os minutos.
- Prima a tecla “RESET” e os dígitos dos segundos ficarão intermitentes.
- Prima qualquer uma das teclas de selecção para colocar os dígitos dos segundos a zero.
- Prima a tecla “RESET” durante, pelo menos, dois segundos e depois solte-a para colocar o relógio em funcionamento.

## NOTA

- Ao acertar o relógio, prima a tecla “SELECT 1” para aumentar os dígitos ou a tecla “SELECT 2” para diminuir os dígitos. Se premir continuamente qualquer uma das teclas, aumentará ou diminuirá os dígitos de forma contínua até que a tecla seja libertada.
- Se a tecla “RESET” não for premida no intervalo de 30 segundos, o relógio não será acertado e voltará à hora anterior.

## Mudar do modo básico para o modo de medição

Com o conta-quilómetros seleccionado, prima a tecla “SELECT 1” e a tecla “SELECT 2” em simultâneo durante, pelo menos, dois segundos para mudar para o modo de medição.

## Mudar do modo de medição para o modo básico

### NOTA

O cronómetro tem de ser parado antes de se mudar para o modo básico.

- Certifique-se de que o cronómetro não está a funcionar. Se o cronómetro estiver a funcionar, pare-o premindo as teclas “SELECT 1” e “SELECT 2” em simultâneo.
- Prima as teclas “SELECT 1” e “SELECT 2” em simultâneo durante, pelo menos dois segundos, para mudar para o modo básico.

## Modo de medição (para o cronómetro)

Quando o modo de medição é seleccionado, o cronómetro é apresentado e pode ser iniciado manual ou automaticamente.

### Início manual

O início manual é a predefinição do cronó-

metro. O indicador “**T**” do cronómetro e o indicador “**A**” do contador de percurso com compensação da distância ficarão intermitentes.

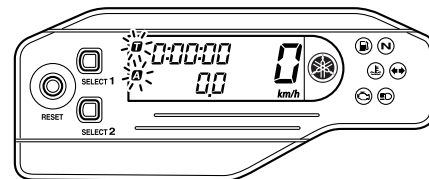

- Prima a tecla “RESET” para iniciar o cronómetro.
- Prima as teclas “SELECT 1” e “SELECT 2” em simultâneo para parar o cronómetro.
- Para retomar a contagem do cronómetro, prima as teclas “SELECT 1” e “SELECT 2” em simultâneo. Para repor o cronómetro a zero, prima a tecla “RESET” durante, pelo menos, dois segundos.

## NOTA

O cronómetro continuará a contar quando o veículo estiver parado. Para parar e/ou retomar a contagem, repita os passos 2 e 3.

# FUNÇÕES DOS CONTROLOS E INSTRUMENTOS

## Início automático

1. Prima a tecla “SELECT 1” durante, pelo menos, dois segundos para definir o início automático.

## NOTA

Quando o cronómetro é definido para início automático, o indicador “**T**” do cronómetro e o indicador “**A**” do contador de percurso com compensação da distância ficam intermitentes e os dígitos no visor começam a deslocar-se da esquerda para a direita.

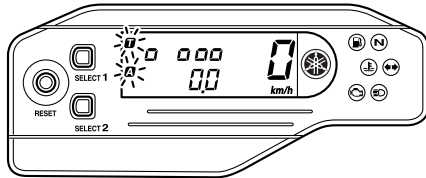

2. Quando o veículo se começar a deslocar, o cronómetro começará a contar.
3. Prima as teclas “SELECT 1” e “SELECT 2” em simultâneo para parar o cronómetro.
4. Para retomar a contagem, prima novamente as teclas “SELECT 1” e “SELECT 2” em simultâneo.

## NOTA

O cronómetro continuará a contar quando o veículo estiver parado. Para parar e/ou retomar a contagem, repita os passos 3 e 4.

## Modo de medição (para calibrar a leitura do contador de percurso com compensação da distância)

O contador de percurso com compensação da distância é uma funcionalidade que se destina a proporcionar uma leitura de contador de percurso mais exacta para a condução enduro. A calibração deste contador em conformidade com as distâncias especificadas no mapa da pista de enduro ajudará o condutor a familiarizar-se com a pista. Além disso, a calibração do contador também poderá ser necessária quando se utilizam pneus, rodas, tamanhos de carretos de correntes, etc. diferentes dos especificados. Para obter mais informações sobre a utilização do contador, consulte o concessionário Yamaha mais próximo.

Calibre o contador de percurso com compensação da distância da forma seguida-mente indicada.

Para aumentar a leitura, prima a tecla “SELECT 1”. Para diminuir a leitura, prima a tecla “SELECT 2”. Se premir continuamente qualquer uma das teclas, aumentará

ou diminuirá a leitura de forma contínua até que a tecla seja libertada.

## NOTA

A calibração da leitura do contador de percurso com compensação da distância é possível, não obstante o funcionamento do cronómetro.

## Reiniciar o contador de percurso com compensação da distância ou o contador de percurso com compensação da distância em combinação com o cronómetro

## NOTA

A reiniciação pode ser feita apenas ao contador de percurso com compensação da distância ou ao contador de percurso com compensação da distância em combinação com o cronómetro.

## Reiniciar o contador de percurso com compensação da distância

1. Certifique-se de que a medição do cronómetro está a funcionar.
2. Reinicie o contador de percurso com compensação da distância a partir de zero, premindo a tecla “RESET” durante pelo menos dois segundos.

# FUNÇÕES DOS CONTROLOS E INSTRUMENTOS

Reiniciar o contador de percurso com compensação da distância em combinação com o cronómetro

1. Pare o cronómetro.
2. Reinicie o contador de percurso com compensação da distância e o cronómetro a partir de zero, premindo a tecla "RESET" durante pelo menos dois segundos.

3

## Dispositivo de auto-diagnóstico

Este modelo está equipado com um dispositivo de auto-diagnóstico para vários circuitos eléctricos.

Se for detectado algum problema num desses circuitos, a luz de advertência de problema no motor acender-se-á e o visor indicará um código de erro.

Se o visor exibir qualquer código de erro, anote o número do código e, de seguida, solicite a um concessionário Yamaha que verifique o veículo.

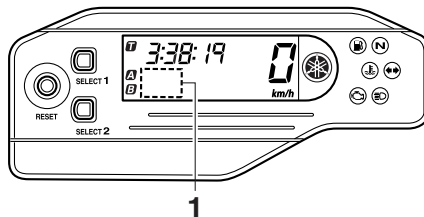

1. Exibição de código de erro

PCA11590

## PRECAUÇÃO

**Quando o visor exibe um código de erro, o veículo deverá ser verificado logo que possível de modo a evitar danos no motor.**

PAU12347

## Interruptores do guidador

### Esquerda

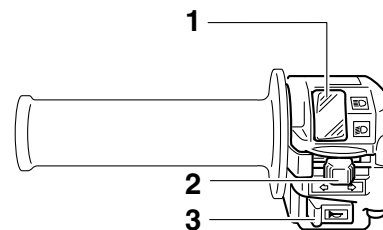

1. Interruptor de farol alto/baixo "☰/☷"
2. Interruptor do sinal de mudança de direcção "←/→"
3. Interruptor da buzina "📢"

# FUNÇÕES DOS CONTROLOS E INSTRUMENTOS

## Direita

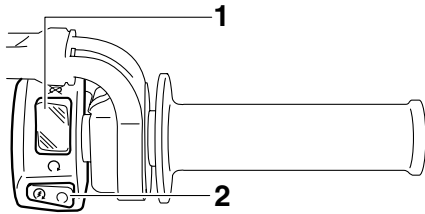

1. Interruptor de paragem do motor “○/⊗”
2. Interruptor de arranque “⊗”

PAU12400

### Interruptor de farol alto/baixo “☰/☱”

Regule este interruptor para “☰” para acender os máximos e para “☱” para acender os médios.

PAU12460

### Interruptor do sinal de mudança de direcção “↵/⇨”

Para sinalizar uma mudança de direcção para a direita, empurre este interruptor para “⇨”. Para sinalizar uma mudança de direcção para a esquerda, empurre este interruptor para “↵”. Assim que libertado, o interruptor volta para a posição central. Para desligar o sinal de mudança de direcção, prima o interruptor depois deste ter vol-

tado para a posição central.

PAU12500

### Interruptor da buzina “📢”

Prima este interruptor para buzinar.

PAU12660

### Interruptor de paragem do motor “○/⊗”

“○/⊗”

Coloque este interruptor em “○” antes de colocar o motor em funcionamento. Coloque este interruptor em “⊗” para desligar o motor em caso de emergência, tal como quando o veículo se vira ou o cabo do acelerador fica preso.

PAU12711

### Interruptor de arranque “⊗”

Prima este interruptor para pôr o motor a trabalhar com o motor de arranque. Consulte a página 5-1 para obter instruções relativas ao arranque, antes de colocar o motor em funcionamento.

PAU41700

A luz de advertência de problema no motor acende-se quando a chave é rodada para “ON” e o interruptor de arranque é premido, mas isto não indica qualquer avaria.

## Alavanca da embraiagem

PAU12820

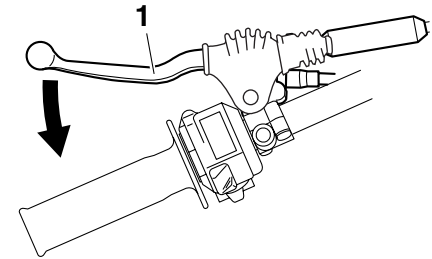

1. Alavanca da embraiagem

A alavanca da embraiagem situa-se no punho esquerdo do guiador. Para desengatar a embraiagem, puxe a alavanca em direcção ao punho do guiador. Para engatar a embraiagem, liberte a alavanca. A alavanca deverá ser premida rapidamente e libertada lentamente, para obter uma utilização suave da mesma.

A alavanca da embraiagem está equipada com um interruptor, o qual faz parte do sistema de corte do circuito de ignição. (Consulte a página 3-19.)

# FUNÇÕES DOS CONTROLOS E INSTRUMENTOS

## Pedal de mudança de velocidades

PAU12870

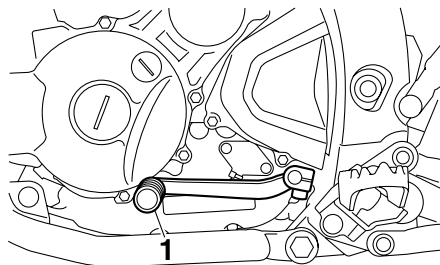

### 1. Pedal de mudança de velocidades

O pedal de mudança de velocidades situa-se no lado esquerdo do motor e é utilizado em conjunto com a alavanca da embraiagem para mudar as velocidades na caixa de transmissão contínua de 6-velocidades instalada neste motociclo.

## Alavanca do travão

PAU12890

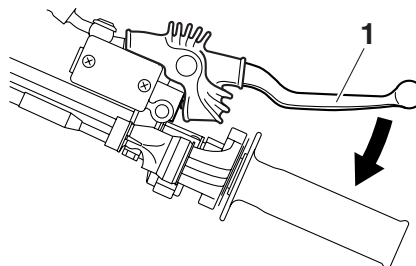

### 1. Alavanca do travão

A alavanca do travão situa-se no punho direito do guidador. Para accionar o travão da frente, puxe a alavanca em direcção ao punho do guidador.

## Pedal do travão

PAU12941

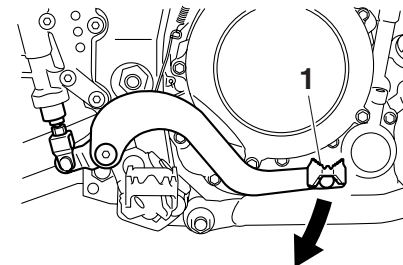

### 1. Pedal do travão

O pedal do travão situa-se no lado direito do motociclo. Para accionar o travão traseiro, pressione o pedal do travão.



PAU44363

## Tampa do depósito de combustível

### Remoção da tampa do depósito de combustível

1. Introduza a chave na fechadura e rode-a no sentido contrário ao dos ponteiros do relógio conforme ilustrado.

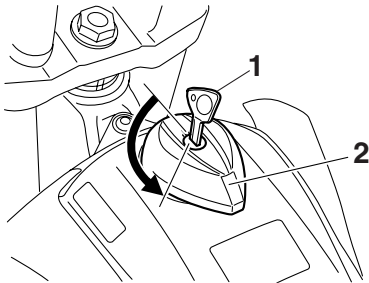

1. Chave
  2. Tampa do depósito de combustível
2. Rode a tampa do depósito de combustível no sentido contrário ao dos ponteiros do relógio e retire-a.

### Instalação da tampa do depósito de combustível

1. Introduza a tampa do depósito de combustível na abertura existente no

depósito com a chave inserida na fechadura e, depois, rode a tampa no sentido dos ponteiros do relógio.

2. Rode a chave no sentido dos ponteiros do relógio e depois retire-a.

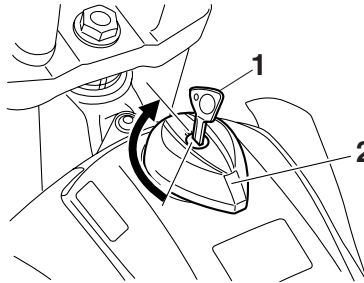

1. Chave
2. Tampa do depósito de combustível

### NOTA

A tampa do depósito de combustível não poderá ser colocada a não ser que a chave esteja na respectiva fechadura. Para além disso, a chave não pode ser removida se a tampa não estiver devidamente colocada e fechada.

PWA10121



**Certifique-se de que a tampa do depósito de combustível está devidamente fe-**

**chada e bloqueada antes de conduzir o veículo. As fugas de combustível constituem um perigo de incêndio.**

# FUNÇÕES DOS CONTROLOS E INSTRUMENTOS

## Combustível

PAU13212

Verifique se há gasolina suficiente no depósito.

PWA10881

### **AVISO**

A gasolina e os vapores de gasolina são extremamente inflamáveis. Para evitar incêndios e explosões, bem como reduzir o risco de ferimentos durante o reabastecimento, siga estas instruções.

1. Antes de reabastecer, desligue o motor e não permita que ninguém se sente no veículo. O reabastecimento nunca deve ser efectuado se estiver a fumar, perto de faíscas, de chamas desprotegidas ou de outras fontes de ignição, como as luzes piloto de esquentadores e de máquinas de secar roupa.
2. Não encha demasiado o depósito de combustível. Pare de abastecer quando o combustível chegar à parte inferior do tubo de enchimento. Visto que o combustível expande quando aquece, este pode sair do depósito de combustível devido ao calor do motor ou do sol.

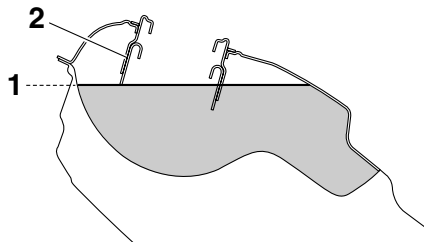

1. Nível de combustível
2. Tubo de enchimento de depósito de combustível
3. Limpe imediatamente qualquer combustível derramado. **PRECAUÇÃO:** Limpe imediatamente qualquer combustível derramado com um pano macio, seco e limpo, uma vez que o combustível poderá deteriorar as superfícies pintadas ou plásticas. [PCA10071]
4. Certifique-se de que fecha bem a tampa do depósito de combustível.

PWA15151

### **AVISO**

A gasolina é tóxica e pode causar ferimentos ou morte. Tenha cuidado ao lidar com gasolina. Nunca puxe a gasolina com a boca. Se engolir gasolina, inalar muito vapor de gasolina ou se

esta entrar em contacto com os olhos, consulte imediatamente um médico. Se saltar gasolina para a sua pele, lave com sabão e água. Se saltar gasolina para o seu vestuário, mude de roupa.

PAU13390

### Combustível recomendado:

APENAS GASOLINA SEM CHUMBO COM ÍNDICE DE OCTANO SUPERIOR AO NORMAL

### Capacidade do depósito de combustível:

7.6 L (2.01 US gal, 1.67 Imp.gal)

### Quantidade de combustível de reserva (quando a luz de advertência do nível de combustível se acende):

2.1 L (0.55 US gal, 0.46 Imp.gal)

PCA11400

### **PRECAUÇÃO**

Utilize apenas gasolina sem chumbo. A utilização de gasolina com chumbo provocará danos graves nas peças internas do motor como, por exemplo, nas válvulas, anéis do pistão, sistema de escape, etc.

O motor Yamaha foi concebido para usar gasolina sem chumbo com um índice de

octano melhor obtido pelo método “Research” de 95 ou superior. Se ouvir um som de batimento (ou sibilante), utilize gasolina de uma marca diferente. A utilização de combustível sem chumbo prolongará a vida útil da vela de ignição e reduzirá os custos de manutenção.

PAU13433

## Conversor catalítico

Este modelo está equipado com um conversor catalítico no sistema de escape.

PWA10862

### **AVISO**

**O sistema de escape fica quente depois da utilização. Para evitar risco de incêndio ou queimaduras:**

- não estacione o veículo junto de materiais que possam constituir um risco de incêndio, tais como erva ou outros materiais que ardam facilmente;
- estacione o veículo num local onde não haja probabilidade de peões ou crianças tocarem no sistema de escape quente;
- certifique-se de que o sistema de escape arrefeceu antes de efectuar qualquer trabalho de manutenção;
- não deixe o motor em ralenti por mais de alguns minutos. O ralenti prolongado pode causar sobreaquecimento.

PCA10701

### **PRECAUÇÃO**

Utilize apenas gasolina sem chumbo. A utilização de gasolina com chumbo causará danos irreparáveis no conversor catalítico.

PAU13970

## Assento

### Remoção do assento

Retire as cavilhas e puxe o assento para fora.

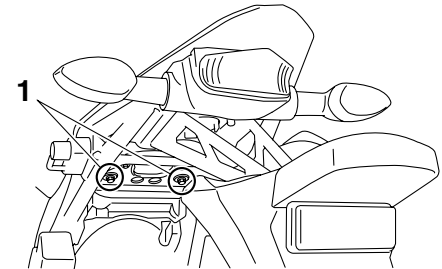

1. Cavilha

### Instalação do assento

1. Introduza o prolongamento da parte da frente do assento no suporte do assento conforme ilustrado.

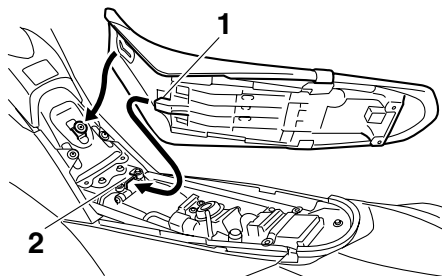

1. Prolongamento

2. Suporte do assento

2. Coloque o assento na posição original e depois aperte as cavilhas.

## NOTA

Certifique-se de que o assento está devidamente fixo antes de conduzir o veículo.

## Suporte de capacete

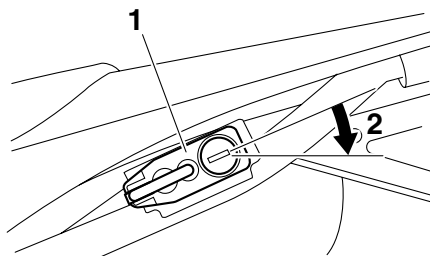

1. Suporte de capacete

2. Aberto.

Para abrir o suporte de capacete, introduza a chave na fechadura e rode-a conforme ilustrado.

Para fechar o suporte de capacete, coloque-o na posição original e depois retire a chave. **AVISO! Nunca conduza com um capacete preso no suporte do capacete, uma vez que este pode bater em objectos, provocando perda de controlo e possivelmente um acidente.**[PWA10161]

## Ajuste da forquilha dianteira

### **AVISO**

**Ajuste sempre ambas as pernas da forquilha de forma igual, caso contrário poderá resultar numa fraca capacidade de manobra e perda de estabilidade.**

A forquilha dianteira está equipada com parafusos ajustadores da força amortecedora de recuo e com parafusos ajustadores da força amortecedora de compressão.

### **PRECAUÇÃO**

**Para evitar danificar o mecanismo, não tente efectuar ajustes além dos limites máximo ou mínimo.**

# FUNÇÕES DOS CONTROLOS E INSTRUMENTOS

## Força amortecedora de recuo

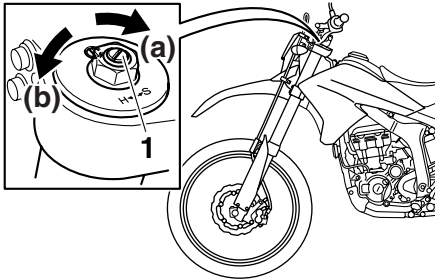

1. Parafuso ajustador da força amortecedora de recuo

Para aumentar a força amortecedora de recuo e assim tornar o amortecimento de recuo mais duro, rode o parafuso ajustador em cada perna da forquilha na direcção (a). Para reduzir a força amortecedora de recuo e assim tornar o amortecimento de recuo mais mole, rode o parafuso ajustador em cada perna da forquilha na direcção (b).

### Ponto de afinação do amortecimento de recuo:

Mínimo (suave):

24 estalido(s) na direcção (b)\*

Normal:

10 estalido(s) na direcção (b)\*

Máximo (dura):

1 estalido(s) na direcção (b)\*

\* Com o parafuso ajustador totalmente rodado na direcção (a)

## Força amortecedora de compressão

1. Puxe a tampa de borracha da perna da forquilha dianteira para a remover.

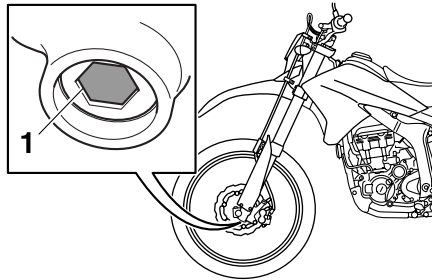

1. Tampa de borracha

2. Para aumentar a força amortecedora de compressão e assim tornar o amortecimento de compressão mais duro, rode o parafuso ajustador em cada

perna da forquilha na direcção (a). Para reduzir a força amortecedora de compressão e assim tornar o amortecimento de compressão mais mole, rode o parafuso ajustador em cada perna da forquilha na direcção (b).

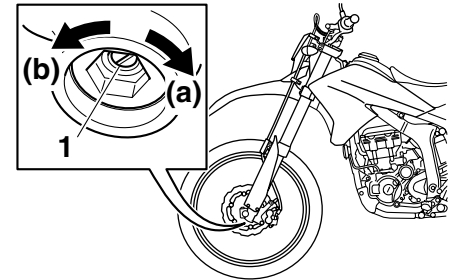

1. Parafuso ajustador da força amortecedora de compressão

### Ponto de afinação do amortecimento de compressão:

Mínimo (suave):

20 estalido(s) na direcção (b)\*

Normal:

10 estalido(s) na direcção (b)\*

Máximo (dura):

1 estalido(s) na direcção (b)\*

\* Com o parafuso ajustador totalmente rodado na direcção (a)

# FUNÇÕES DOS CONTROLOS E INSTRUMENTOS

3. Instale a tampa de borracha.

## NOTA

Embora o número total de estalidos de um mecanismo ajustador da força amortecedora possa não corresponder exactamente às especificações anteriores devido a pequenas diferenças no processo de fabrico, o número real de estalidos representa sempre toda a gama de ajuste. Para obter um ajuste preciso, seria aconselhável verificar a quantidade de estalidos de cada mecanismo ajustador da força amortecedora e modificar as especificações conforme necessário.

## Vazamento da forquilha dianteira

PAU14791

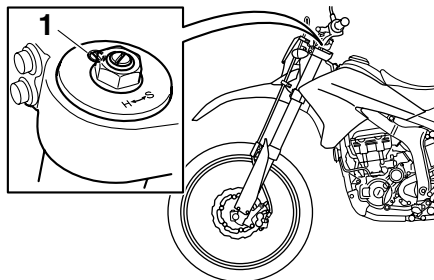

1. Parafuso de sangrar

## NOTA

Durante o vazamento da forquilha dianteira, o veículo não deve ter qualquer peso na parte dianteira.

2. Remova os parafusos de sangrar e permita o vazamento de todo o ar de cada uma das pernas da forquilha.
3. Instale os parafusos de sangrar.

PWA10200



**Efectue sempre o vazamento de ambas as pernas da forquilha dianteira, caso contrário poderá resultar numa fraca capacidade de manobra e perda de estabilidade.**

Se o veículo for utilizado em condições extremamente duras, a temperatura do ar e a pressão aumentarão na forquilha dianteira. Assim, a pré-carga da mola aumentará e a suspensão dianteira ficará mais rígida. Se isto ocorrer, efectue o vazamento da forquilha dianteira da forma que se segue.

1. Levante a roda da frente, colocando um suporte adequado por baixo do motor.

# FUNÇÕES DOS CONTROLOS E INSTRUMENTOS

PAU45262

## Ajuste do amortecedor

Este amortecedor está equipado com um anel ajustador de pré-carga da mola, um disco ajustador da força amortecedora de recuo e um parafuso ajustador da força amortecedora de compressão.

PCA10101

### PRECAUÇÃO

Para evitar danificar o mecanismo, não tente efectuar ajustes além dos limites máximo ou mínimo.

### Pré-carga da mola

O ajuste da pré-carga da mola deve ser efectuado por um concessionário Yamaha, uma vez que este serviço requer ferramentas especiais e capacidades técnicas. Os ajustes específicos estão indicados a seguir.

O ponto de afinação da pré-carga da mola é determinado através da medição da distância A, exibida na ilustração. Quanto mais pequena é a distância A, maior é a pré-carga da mola; quanto maior é a distância A, menor é a pré-carga da mola.

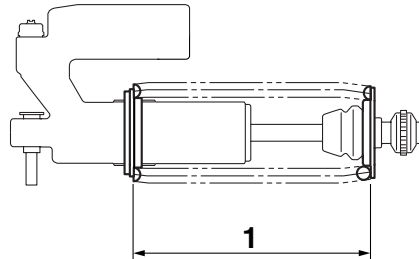

1. Distância A

### Pré-carga da mola:

- Mínimo (suave):  
Distância A = 216 mm (8.50 in)
- Normal:  
Distância A = 211.5 mm (8.33 in)
- Máximo (dura):  
Distância A = 206 mm (8.11 in)

### Força amortecedora de recuo

Para aumentar a força amortecedora de recuo e assim tornar o amortecimento de recuo mais duro, rode o disco ajustador na direcção (a). Para reduzir a força amortecedora de recuo e assim tornar o amortecimento de recuo mais mole, rode o disco ajustador na direcção (b).

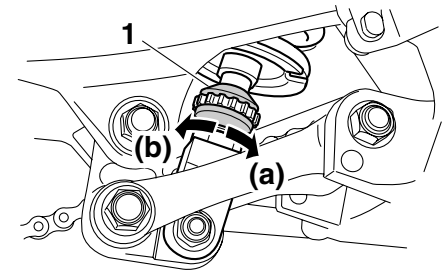

1. Disco ajustador da força amortecedora de recuo

### Ponto de afinação do amortecimento de recuo:

- Mínimo (suave):  
25 estalido(s) na direcção (b)\*
- Normal:  
12 estalido(s) na direcção (b)\*
- Máximo (dura):  
3 estalido(s) na direcção (b)\*

\* Com o disco ajustador totalmente rodado na direcção (a)

### Força amortecedora de compressão

Para aumentar a força amortecedora de compressão e assim tornar o amortecimento de compressão mais duro, rode o parafuso ajustador na direcção (a). Para reduzir a força amortecedora de compressão e as-

# FUNÇÕES DOS CONTROLOS E INSTRUMENTOS

sim tornar o amortecimento de compressão mais mole, rode o parafuso ajustador na direcção (b).

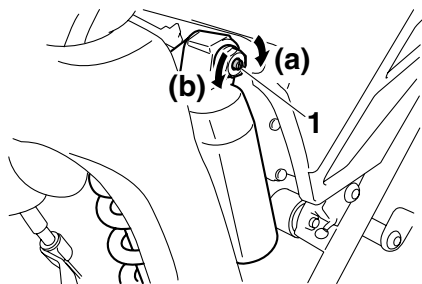

1. Parafuso ajustador da força amortecedora de compressão

## Ponto de afinação do amortecimento de compressão:

Mínimo (suave):

12 estalido(s) na direcção (b)\*

Normal:

10 estalido(s) na direcção (b)\*

Máximo (dura):

1 estalido(s) na direcção (b)\*

\* Com o parafuso ajustador totalmente rodado na direcção (a)

## NOTA

Para obter um ajuste preciso, seria aconselhável verificar o número total real de estalidos ou de voltas de cada mecanismo

ajustador da força de amortecimento. Este intervalo de ajuste pode não corresponder exactamente às especificações indicadas devido a pequenas diferenças no processo de fabrico.

PWA10221



**Este amortecedor contém nitrogénio altamente pressurizado. Antes de manusear o amortecedor, deve ler e compreender as informações que se seguem.**

- Não mexa nem tente abrir o cilindro.
- Não submeta o amortecedor a uma chama desprotegida ou outras fontes de calor intenso. Caso contrário, o amortecedor pode explodir devido a pressão excessiva do gás.
- Não deforme nem danifique o cilindro de forma alguma. Qualquer dano no cilindro pode causar um fraco desempenho do amortecimento.
- Não descarte o amortecedor danificado ou gasto por si próprio. Leve o amortecedor a um concessionário Yamaha para qualquer serviço.

PAU41940

## Sistema EXUP

Este modelo está equipado com o sistema EXUP (válvula EXhaust Ultimate Power) da Yamaha. Este sistema aumenta a potência do motor através de uma válvula que regula o diâmetro do tubo de escape. A válvula do sistema EXUP é constantemente ajustada em conformidade com a velocidade do motor, através de um servomotor controlado por computador.

PCA15610

## PRECAUÇÃO

O sistema EXUP foi afinado e consideravelmente testado na fábrica da Yamaha. A alteração destes pontos de afinação sem conhecimentos técnicos suficientes pode resultar num fraco desempenho ou em danos no motor.



PAU15301

## Descanso lateral

O descanso lateral situa-se no lado esquerdo do chassis. Suba ou desça o descanso lateral com o pé enquanto segura o veículo direito.

### NOTA

O interruptor incorporado do descanso lateral faz parte do sistema de corte do circuito de ignição, que corta a ignição em determinadas situações. (Procure a seguir uma explicação sobre o sistema de corte do circuito de ignição.)

PWA10240



**AVISO**

**O veículo não deve ser conduzido com o descanso lateral para baixo, nem se o descanso lateral não puder ser devidamente recolhido para cima (ou não fique em cima), caso contrário o descanso lateral pode entrar em contacto com o solo e distrair o condutor, resultando numa possível perda de controlo. O sistema de corte do circuito de ignição da Yamaha foi concebido para lembrar ao utilizador que lhe cabe levantar o descanso lateral antes de arrancar. Por conseguinte, verifique este sistema regularmente conforme descrito abaixo e, caso não funcione devidamente, soli-**

**cite a reparação do mesmo a um concessionário Yamaha.**

PAU44892

## Sistema de corte do circuito de ignição

O sistema de corte do circuito de ignição (composto pelo interruptor do descanso lateral, o interruptor da embraiagem e o interruptor de ponto morto) apresenta as seguintes funções.

- Evita o arranque quando a transmissão está engrenada e o descanso lateral está para cima, mas a alavanca da embraiagem não está a ser premiada.
- Evita o arranque quando a transmissão está engrenada e a alavanca da embraiagem está a ser premida, mas o descanso lateral ainda está para baixo.
- Corta o funcionamento do motor quando a transmissão está engrenada e o descanso lateral é colocado para baixo.

Verifique periodicamente o funcionamento do sistema de corte do circuito de ignição em conformidade com o procedimento que se segue.

# FUNÇÕES DOS CONTROLOS E INSTRUMENTOS

3

Com o motor desligado:  
1. Mova o descanso lateral para baixo.  
2. Certifique-se de que o interruptor de paragem do motor está regulado para “○”.  
3. Rode a chave para “ON”.  
4. Mude a transmissão para ponto morto.  
5. Prima o interruptor de arranque.  
**O motor começa a trabalhar?**

SIM NÃO

Com o motor ainda a trabalhar:  
6. Mova o descanso lateral para cima.  
7. Mantenha a alavanca da embraiagem puxada.  
8. Engrene uma velocidade.  
9. Mova o descanso lateral para baixo.  
**O motor pára?**

SIM NÃO

Depois de o motor ter parado:  
10. Mova o descanso lateral para cima.  
11. Mantenha a alavanca da embraiagem puxada.  
12. Prima o interruptor de arranque.  
**O motor começa a trabalhar?**

SIM NÃO

O sistema está OK. **O motociclo pode ser conduzido.**



**AVISO**

**Caso se verifique uma avaria, solicite a um concessionário Yamaha que verifique o sistema antes de conduzir o veículo.**

O interruptor de ponto morto pode não estar a funcionar correctamente.  
**O motociclo não deverá ser conduzido** até que seja inspeccionado por um concessionário Yamaha.

O interruptor do descanso lateral pode não estar a funcionar correctamente.  
**O motociclo não deverá ser conduzido** até que seja inspeccionado por um concessionário Yamaha.

O interruptor da embraiagem pode não estar a funcionar correctamente.  
**O motociclo não deverá ser conduzido** até que seja inspeccionado por um concessionário Yamaha.

# PARA SUA SEGURANÇA – VERIFICAÇÕES PRÉVIAS À UTILIZAÇÃO

PAU15596

Inspeccione o seu veículo sempre que o utilizar para garantir que se encontra em perfeitas condições de funcionamento. Cumpra sempre os procedimentos e intervalos de inspeção e manutenção descritos no Manual do Utilizador.

PWA11151



## AVISO

**Se o veículo não for inspeccionado ou mantido em condições, há mais possibilidades de ocorrer um acidente ou danos no equipamento. Não utilize o veículo se detectar algum problema. Se não for possível corrigir um problema através dos procedimentos deste manual, solicite a um concessionário Yamaha que inspeccione o veículo.**

Antes de utilizar este veículo, verifique os pontos que se seguem.

ITEM	VERIFICAÇÕES	PÁGINA
Combustível	<ul style="list-style-type: none"><li>• Verifique o nível de combustível no respectivo depósito.</li><li>• Se necessário, reabasteça.</li><li>• Verifique se o tubo de combustível apresenta fuga.</li></ul>	3-12
Óleo do motor	<ul style="list-style-type: none"><li>• Verifique o nível de óleo no motor.</li><li>• Se necessário, adicione óleo recomendado até ao nível especificado.</li><li>• Verifique se o veículo apresenta fugas de óleo.</li></ul>	6-11
Refrigerante	<ul style="list-style-type: none"><li>• Verifique o nível de refrigerante no reservatório.</li><li>• Se necessário, adicione refrigerante recomendado até ao nível especificado.</li><li>• Verifique se o sistema de refrigeração tem fugas.</li></ul>	6-15
Travão dianteiro	<ul style="list-style-type: none"><li>• Verifique o funcionamento.</li><li>• Se o travão estiver mole ou esponjoso, solicite a um concessionário Yamaha que sangre o sistema hidráulico.</li><li>• Verifique a folga da alavanca.</li><li>• Se necessário, ajuste-a.</li><li>• Verifique se as pastilhas do travão apresentam desgaste.</li><li>• Se necessário, substitua-os.</li><li>• Verifique o nível de líquido no reservatório.</li><li>• Se necessário, adicione líquido dos travões recomendado até ao nível especificado.</li><li>• Verifique se o sistema hidráulico apresenta fugas.</li></ul>	6-23, 6-24, 6-25

# PARA SUA SEGURANÇA – VERIFICAÇÕES PRÉVIAS À UTILIZAÇÃO

ITEM	VERIFICAÇÕES	PÁGINA
<b>Travão traseiro</b>	<ul style="list-style-type: none"><li>• Verifique o funcionamento.</li><li>• Se o travão estiver mole ou esponjoso, solicite a um concessionário Yamaha que sangre o sistema hidráulico.</li><li>• Verifique se as pastilhas do travão apresentam desgaste.</li><li>• Se necessário, substitua-os.</li><li>• Verifique o nível de líquido no reservatório.</li><li>• Se necessário, adicione líquido dos travões recomendado até ao nível especificado.</li><li>• Verifique se o sistema hidráulico apresenta fugas.</li></ul>	6-24, 6-25
<b>Embraiagem</b>	<ul style="list-style-type: none"><li>• Verifique o funcionamento.</li><li>• Se necessário, lubrifique o cabo.</li><li>• Verifique a folga da alavanca.</li><li>• Se necessário, ajuste-a.</li></ul>	6-22
<b>Punho do acelerador</b>	<ul style="list-style-type: none"><li>• Certifique-se de que o funcionamento é suave.</li><li>• Verifique a folga do cabo.</li><li>• Se necessário, solicite a um concessionário Yamaha que ajuste a folga do cabo e lubrifique o cabo e o compartimento do punho.</li></ul>	6-20, 6-29
<b>Cabos de controlo</b>	<ul style="list-style-type: none"><li>• Certifique-se de que o funcionamento é suave.</li><li>• Se necessário, lubrifique-a.</li></ul>	6-28
<b>Corrente de transmissão</b>	<ul style="list-style-type: none"><li>• Verifique a folga da corrente.</li><li>• Se necessário, ajuste-a.</li><li>• Verifique o estado da corrente.</li><li>• Se necessário, lubrifique-a.</li></ul>	6-26, 6-28
<b>Rodas e pneus</b>	<ul style="list-style-type: none"><li>• Verifique se apresentam danos.</li><li>• Verifique o estado dos pneus e a profundidade da face de rolamento.</li><li>• Verifique a pressão do ar.</li><li>• Se necessário, corrija.</li></ul>	6-20, 6-22
<b>Pedal de mudança de velocidades</b>	<ul style="list-style-type: none"><li>• Certifique-se de que o funcionamento é suave.</li><li>• Se necessário, corrija.</li></ul>	—
<b>Pedal do travão</b>	<ul style="list-style-type: none"><li>• Certifique-se de que o funcionamento é suave.</li><li>• Se necessário, lubrifique o ponto de articulação dos pedais.</li></ul>	6-30

# PARA SUA SEGURANÇA – VERIFICAÇÕES PRÉVIAS À UTILIZAÇÃO

ITEM	VERIFICAÇÕES	PÁGINA
<b>Alavancas do travão e da embraiagem</b>	<ul style="list-style-type: none"><li>• Certifique-se de que o funcionamento é suave.</li><li>• Se necessário, lubrifique os pontos de articulação da alavanca.</li></ul>	6-29
<b>Descanso lateral</b>	<ul style="list-style-type: none"><li>• Certifique-se de que o funcionamento é suave.</li><li>• Se necessário, lubrifique o pivô.</li></ul>	6-30
<b>Fixadores do chassis</b>	<ul style="list-style-type: none"><li>• Certifique-se de que todas as porcas, cavilhas e parafusos estão devidamente alinhados.</li><li>• Se necessário, aperte-os.</li></ul>	—
<b>Instrumentos, luzes, sinais e interruptores</b>	<ul style="list-style-type: none"><li>• Verifique o funcionamento.</li><li>• Se necessário, corrija.</li></ul>	—
<b>Interruptor do descanso lateral</b>	<ul style="list-style-type: none"><li>• Verifique o funcionamento do sistema de corte do circuito de ignição.</li><li>• Se o sistema não estiver a funcionar correctamente, solicite a um concessionário Yamaha que verifique o veículo.</li></ul>	3-19

# UTILIZAÇÃO E QUESTÕES IMPORTANTES RELATIVAS À CONDUÇÃO

PAU15951

Leia atentamente o Manual do Utilizador para se familiarizar com todos os controlos. Se não compreender algum controlo ou função, pergunte ao seu concessionário Yamaha.

PWA10271



## AVISO

**Se não se familiarizar com os controlos, poderá perder o controlo do veículo, o que pode causar um acidente ou ferimentos.**

5

PAU46632

## NOTA

Este modelo está equipado com:

- sensor de ângulo de inclinação para desligar o motor no caso de capotagem. Neste caso, o visor multifuncional indica o código de erro 30, mas não se trata de uma avaria. Rode a chave para “OFF” e depois para “ON” para eliminar o código de erro. Se não o fizer, o motor não ligará, apesar de este dar sinal quando é premido o interruptor de arranque.
- um sistema de paragem automática do motor. O motor desliga-se automaticamente se for deixado em ralenti durante 20 minutos. Neste caso, o visor multifuncional indica o código de erro 70, mas não se trata de uma avaria. Prima o interruptor de arranque para eliminar o código de erro e para voltar a ligar o motor.

PAU45123

## Colocação do motor em funcionamento

Para que o sistema de corte do circuito de ignição permita o arranque, tem de haver conformidade com uma das seguintes condições:

- A transmissão está em ponto morto.
- A transmissão está engrenada com a alavanca da embraiagem accionada e o descanso lateral para cima. Consulte a página 3-19 para obter mais informações.

1. Rode a chave para “ON” e certifique-se de que o interruptor de paragem do motor está regulado para “○”.

As seguintes luzes de advertência deverão acender-se durante alguns segundos e depois apagar-se.

- Luz de advertência do nível de combustível
- Luz de advertência da temperatura do refrigerante
- Luz de advertência de problema no motor

PCA15482

## PRECAUÇÃO

**Se uma luz de advertência não se apagar, consulte a página 3-2 para obter instruções quanto à verificação do circuito**

# UTILIZAÇÃO E QUESTÕES IMPORTANTES RELATIVAS À CONDUÇÃO

## da luz de advertência correspondente.

2. Mude a transmissão para ponto morto. (Consulte a página 5-2.) O indicador luminoso de ponto morto deve acender-se. Se não acender, solicite a um concessionário Yamaha que verifique o circuito elétrico.
3. Coloque o motor em funcionamento, premindo o interruptor de arranque.

**PRECAUÇÃO:** Para uma maior duração do motor, nunca acelere muito com o motor frio!<sup>[PCA11041]</sup>

Se o motor não arrancar, solte o interruptor de arranque, aguarde alguns segundos e tente novamente. Cada tentativa de arranque deve ser o mais pequena possível para preservar a bateria. Não tente fazer o motor arrancar durante mais de 10 segundos por tentativa.

## Mudança de velocidades

PAU16671

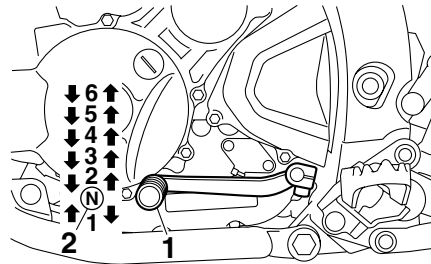

1. Pedal de mudança de velocidades
2. Ponto morto

A mudança de velocidades permite-lhe controlar o nível de potência do motor disponível para o arranque, aceleração, subida de encostas, etc.

As posições das velocidades estão ilustradas na imagem.

## NOTA

Para colocar a transmissão em ponto morto, pressione repetidamente o pedal de mudança de velocidades até este atingir o fim do percurso e, finalmente, suba-o ligeiramente.

PCA10260

## PRECAUÇÃO

- Mesmo com a transmissão em ponto morto, não deslize o motociclo durante longos períodos de tempo com o motor desligado e não o reboque durante grandes distâncias. A transmissão é devidamente lubrificada apenas quando o motor está a funcionar. Uma lubrificação inadequada poderá danificar a transmissão.
- Utilize sempre a embraiagem para mudar de velocidade de modo a evitar danos no motor, na transmissão e no sistema de transmissão, que não estão concebidos para suportar o choque de uma mudança de velocidade forçada.

# UTILIZAÇÃO E QUESTÕES IMPORTANTES RELATIVAS À CONDUÇÃO

## Sugestões para a redução do consumo de combustível

PAU16810

O consumo de combustível depende muito do seu tipo de condução. Considere as seguintes sugestões para reduzir o consumo de combustível:

- Mude rapidamente para uma velocidade superior e evite velocidades elevadas do motor durante a aceleração.
- Não embale o motor enquanto muda para uma velocidade inferior e evite velocidades elevadas do motor sem carga no mesmo.
- Em vez de deixar o motor ao ralenti durante um longo período de tempo (ex., em engarrafamentos, em semáforos ou em passagens de nível), desligue-o.

## Rodagem do motor

PAU16841

Nunca existe um período tão importante na vida útil do motor do seu veículo como o período entre os 0 e os 1600 km (1000 mi). Por esse motivo, deverá ler cuidadosamente o seguinte material.

Uma vez que o motor é completamente novo, não o sobrecarregue demasiado nos primeiros 1600 km (1000 mi). As diferentes peças do motor desgastam-se e obtêm um polimento por si próprias até que atinjam as folgas de funcionamento adequadas. Durante este período, deve-se evitar o funcionamento prolongado em aceleração máxima ou qualquer condição que possa resultar no sobreaquecimento do motor.

PAU17023

## 0–1000 km (0–600 mi)

Evite o funcionamento prolongado acima de 1/3 de aceleração. **PRECAUÇÃO:** Após ter percorrido 1000 km (600 mi), o óleo do motor deverá ser mudado e o cartucho ou elemento do filtro de óleo substituído.<sup>[PCA11282]</sup>

## 1000–1600 km (600–1000 mi)

Evite o funcionamento prolongado acima de 1/2 de aceleração.

## 1600 km (1000 mi) e mais

O veículo pode agora ser utilizado normalmente.

PCA10270

## PRECAUÇÃO

**Caso surja algum problema no motor durante o período de rodagem do motor, solicite imediatamente a um concessionário Yamaha que verifique o veículo.**



# UTILIZAÇÃO E QUESTÕES IMPORTANTES RELATIVAS À CONDUÇÃO

PAU17213

## **Estacionamento**

Para estacionar, desligue o motor e retire a chave do interruptor principal.

PWA10311

### **AVISO**

- **Dado que o motor e o sistema de escape podem ficar muito quentes, estacione num local onde não haja probabilidade de peões ou crianças lhes tocarem e queimarem-se.**
- **Não estacione num declive ou num piso macio, pois o veículo pode tombar, aumentando o risco de fuga de combustível e de incêndio.**
- **Não estacione perto de erva ou de outros materiais inflamáveis que possam incendiar-se.**

# MANUTENÇÃO PERIÓDICA E AJUSTES

PAU17241

A inspeção, ajuste e lubrificação periódicos manterão o seu veículo no estado mais seguro e eficiente possível. A segurança é uma obrigação do proprietário/conductor do veículo. Os pontos mais importantes de inspeção, ajuste e lubrificação do veículo são explicados nas páginas a seguir.

Os intervalos especificados na tabela de lubrificação e manutenção periódica deverão ser apenas considerados como um guia geral em condições normais de condução. No entanto, dependendo das condições climáticas, do terreno, da localização geográfica e da utilização individual, os intervalos de manutenção poderão ter de ser reduzidos.

PWA10321

## **AVISO**

**Se o veículo não for mantido em condições ou se a manutenção for efectuada incorrectamente, o risco de ferimentos ou morte pode ser maior durante os procedimentos de assistência ou a utilização do veículo. Se não estiver familiarizado com a assistência ao veículo, solicite este serviço a um concessionário Yamaha.**

PWA15121

## **AVISO**

**Salvo especificação em contrário, desligue o motor durante os procedimentos de manutenção.**

- **Um motor em funcionamento tem peças em movimento que podem prender-se a partes do corpo ou ao vestuário e componentes eléctricos que podem provocar choques ou incêndios.**
- **Se o motor estiver em funcionamento durante os procedimentos de assistência pode provocar ferimentos oculares, queimaduras, incêndio ou intoxicação por monóxido de carbono – podendo provocar a morte. Consulte a página 1-1 para obter mais informações sobre o monóxido de carbono.**

PAU35011

## Jogo de ferramentas do proprietário

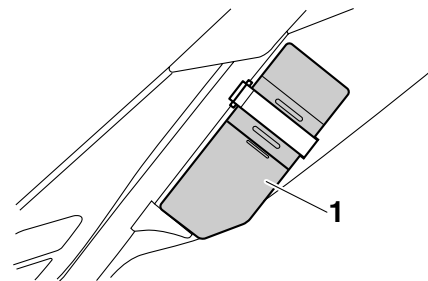

1. Caixa de ferramentas

O jogo de ferramentas do proprietário encontra-se dentro da caixa de ferramentas. As informações relativas à assistência incluídas neste manual e as ferramentas fornecidas no jogo de ferramentas do proprietário destinam-se a ajudá-lo na realização da manutenção preventiva e de pequenas reparações. No entanto, poderão ser necessárias ferramentas adicionais, tal como uma chave de binário, para realizar correctamente determinados trabalhos de manutenção.

## **NOTA**

Caso não possua as ferramentas nem a experiência necessárias para um determina-

# MANUTENÇÃO PERIÓDICA E AJUSTES

---

do trabalho, solicite a um concessionário  
Yamaha que o faça por si.

---

# MANUTENÇÃO PERIÓDICA E AJUSTES

PAU46860

## NOTA

- As verificações anuais deverão ser efectuadas todos os anos, excepto se for efectuada uma manutenção com base nos quilómetros percorridos, ou no caso do Reino Unido, se for efectuada uma manutenção com base nas milhas percorridas.
- A partir dos 50000 km (30000 mi), repita os intervalos de manutenção, começando a partir dos 10000 km (6000 mi).
- Os itens marcados com um asterisco devem ser efectuados por um concessionário Yamaha na medida em que são necessárias ferramentas especiais, dados e capacidades técnicas.

PAU46910

## Tabela de manutenção periódica para o sistema de controlo das emissões

N.º	ITEM	TRABALHO DE VERIFICAÇÃO OU MANUTENÇÃO	LEITURA DO CONTA-QUILÓMETROS					VERIFICAÇÃO ANUAL
			1000 km (600 mi)	10000 km (6000 mi)	20000 km (12000 mi)	30000 km (18000 mi)	40000 km (24000 mi)	
1	*	<b>Tubo de combustível</b>		√	√	√	√	√
2	*	<b>Vela de ignição</b>	● Verifique o estado.	√		√		
			● Limpe e corrija a distância. ● Substitua.		√		√	
3	*	<b>Válvulas</b>	Cada 40000 km (24000 mi)					
4	*	<b>Sistema de indução de ar</b>		√	√	√	√	√

# MANUTENÇÃO PERIÓDICA E AJUSTES

PAU1770B

**Tabela de lubrificação e manutenção geral**

N.º	ITEM	TRABALHO DE VERIFICAÇÃO OU MANUTENÇÃO	LEITURA DO CONTA-QUILÓMETROS					VERIFICAÇÃO ANUAL
			1000 km (600 mi)	10000 km (6000 mi)	20000 km (12000 mi)	30000 km (18000 mi)	40000 km (24000 mi)	
1	<b>Elemento do filtro de ar</b>	• Limpe.		√		√		
		• Substitua.			√		√	
2	<b>Embraiagem</b>	• Verifique o funcionamento. • Ajuste.	√	√	√	√	√	
3	* <b>Travão dianteiro</b>	• Verifique o funcionamento, o nível de líquido e se existem fugas de líquidos no veículo. • Ajuste a folga da alavanca do travão.	√	√	√	√	√	√
		• Substitua as pastilhas do travão.	Sempre que estiverem gastas até ao limite					
4	* <b>Travão traseiro</b>	• Verifique o funcionamento, o nível de líquido e se existem fugas de líquidos no veículo.	√	√	√	√	√	√
		• Substitua as pastilhas do travão.	Sempre que estiverem gastas até ao limite					
5	* <b> Tubos dos travões</b>	• Verifique se apresentam fendas ou danos.		√	√	√	√	√
		• Substitua.	De 4 em 4 anos					
6	* <b>Rodas</b>	• Verifique se apresentam desgaste ou danos e se o raio está apertado. • Se necessário, aperte os raios.		√	√	√	√	
7	* <b>Pneus</b>	• Verifique a profundidade da face de rolamento e se existem danos. • Se necessário, substitua-os. • Verifique a pressão do ar. • Se necessário, corrija.		√	√	√	√	√

# MANUTENÇÃO PERIÓDICA E AJUSTES

N.º	ITEM	TRABALHO DE VERIFICAÇÃO OU MANUTENÇÃO	LEITURA DO CONTA-QUILÓMETROS					VERIFICAÇÃO ANUAL
			1000 km (600 mi)	10000 km (6000 mi)	20000 km (12000 mi)	30000 km (18000 mi)	40000 km (24000 mi)	
8	* Rolamentos de roda	<ul style="list-style-type: none"> <li>Verifique se os rolamentos estão soltos ou se apresentam danos.</li> </ul>		√	√	√	√	
9	* Braço oscilante	<ul style="list-style-type: none"> <li>Verifique o funcionamento e se apresenta uma folga excessiva.</li> </ul>		√	√	√	√	
10	Corrente de transmissão	<ul style="list-style-type: none"> <li>Verifique a folga, o alinhamento e o estado da corrente.</li> <li>Ajuste e lubrifique minuciosamente a corrente com lubrificante especial para correntes de anel de vedação em O.</li> </ul>	A cada 500 km (300 mi) e depois de lavar o motociclo ou de conduzir à chuva					
11	* Rolamentos da direcção	<ul style="list-style-type: none"> <li>Verifique a folga dos rolamentos e se a direcção está dura.</li> </ul>	√	√	√	√	√	
		<ul style="list-style-type: none"> <li>Lubrifique com massa de lubrificação de sabão de lítio.</li> </ul>	Cada 50000 km (30000 mi)					
12	* Fixadores do chasis	<ul style="list-style-type: none"> <li>Certifique-se de que todas as porcas, cavilhas e parafusos estão devidamente alinhados.</li> </ul>		√	√	√	√	√
13	Eixo de pivô da alavanca do travão	<ul style="list-style-type: none"> <li>Lubrifique com graxa de silicone.</li> </ul>		√	√	√	√	√
14	Eixo de pivô do pedal do travão	<ul style="list-style-type: none"> <li>Lubrifique com massa de lubrificação de sabão de lítio.</li> </ul>		√	√	√	√	√
15	Eixo de pivô da alavanca da embraiagem	<ul style="list-style-type: none"> <li>Lubrifique com massa de lubrificação de sabão de lítio.</li> </ul>		√	√	√	√	√
16	Descanso lateral	<ul style="list-style-type: none"> <li>Verifique o funcionamento.</li> <li>Lubrifique.</li> </ul>		√	√	√	√	√
17	* Interruptor do descanso lateral	<ul style="list-style-type: none"> <li>Verifique o funcionamento.</li> </ul>	√	√	√	√	√	√

# MANUTENÇÃO PERIÓDICA E AJUSTES

N.º	ITEM	TRABALHO DE VERIFICAÇÃO OU MANUTENÇÃO	LEITURA DO CONTA-QUILÓMETROS					VERIFICAÇÃO ANUAL
			1000 km (600 mi)	10000 km (6000 mi)	20000 km (12000 mi)	30000 km (18000 mi)	40000 km (24000 mi)	
18	*	<b>Forquilha dianteira</b>	• Verifique o funcionamento e se apresenta fuga de óleo.	√	√	√	√	
19	*	<b>Amortecedor de choques</b>	• Verifique o funcionamento e se o amortecedor tem fuga de óleo.	√	√	√	√	
20	*	<b>Braço do relé de suspensão traseira e pontos de articulação do braço de ligação</b>	• Verifique o funcionamento.	√	√	√	√	
21		<b>Óleo do motor</b>	• Mude. • Verifique o nível do óleo e se o veículo apresenta fugas de óleo.	√	Cada 5000 km (3000 mi)			√
22		<b>Elemento do filtro de óleo do motor</b>	• Substitua.	√	√	√	√	
23	*	<b>Sistema de refrigeração</b>	• Verifique o nível de refrigerante e se o veículo apresenta fuga de refrigerante.	√	√	√	√	√
			• Mude.	De 3 em 3 anos				
24	*	<b>Sistema EXUP</b>	• Verifique o funcionamento, a folga do cabo e a posição da polia.	√		√		√
25	*	<b>Interruptores dos travões dianteiro e traseiro</b>	• Verifique o funcionamento.	√	√	√	√	√
26		<b>Peças de movimento e cabos</b>	• Lubrifique.		√	√	√	√

# MANUTENÇÃO PERIÓDICA E AJUSTES

N.º	ITEM	TRABALHO DE VERIFICAÇÃO OU MANUTENÇÃO	LEITURA DO CONTA-QUILÓMETROS					VERIFICAÇÃO ANUAL
			1000 km (600 mi)	10000 km (6000 mi)	20000 km (12000 mi)	30000 km (18000 mi)	40000 km (24000 mi)	
27	*	<b>Compartimento do punho do acelerador e cabo</b>		√	√	√	√	√
28	*	<b>Luzes, sinais e interruptores</b>	√	√	√	√	√	√

PAU18670

## NOTA

- O filtro de ar exige uma assistência mais frequente se conduzir o veículo em áreas invulgarmente húmidas ou poeirentas.
- Assistência do travão hidráulico
  - Verifique regularmente e, se necessário, corrija o nível de líquidos do travões.
  - Substitua os componentes internos dos cilindros mestres e pinças do travão, e mude o líquido dos travões de dois em dois anos.
  - Substitua os tubos do travões de quatro em quatro anos e caso apresentem fendas ou estejam danificados.



# MANUTENÇÃO PERIÓDICA E AJUSTES

PAU18771

## Remoção e instalação dos painéis

Os painéis ilustrados têm de ser retirados para se efectuarem alguns dos trabalhos de manutenção descritos neste capítulo. Consulte esta secção sempre que precisar de retirar e instalar um painel.

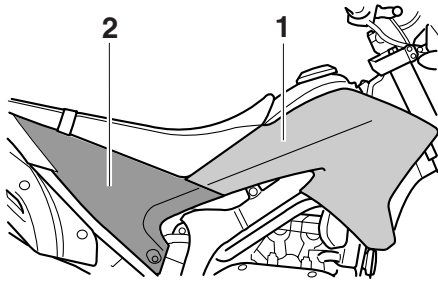

1. Painel A
2. Painel B

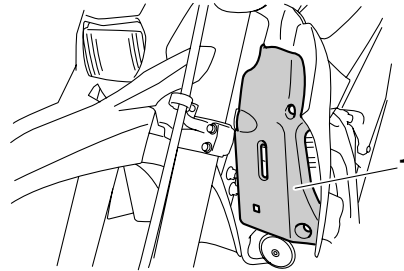

1. Painel C

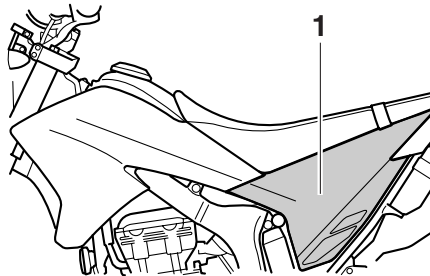

1. Painel D

PAU45131

## Painel A

### Remoção do painel

1. Retire o assento. (Consulte a página 3-13.)

2. Retire as cavilhas e os colares.

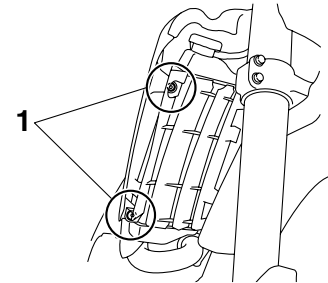

1. Cavilha

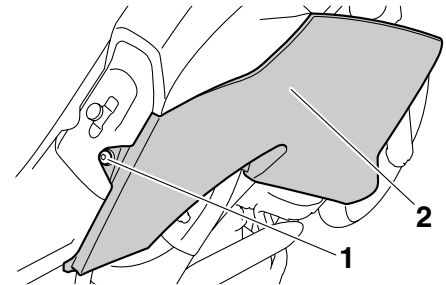

1. Cavilha
2. Painel A

3. Puxe a parte frontal do painel para fora e, de seguida, remova o painel puxando-o para fora.

# MANUTENÇÃO PERIÓDICA E AJUSTES

## Instalação do painel

1. Coloque o painel na posição original e, em seguida, instale os colares e as cavilhas.

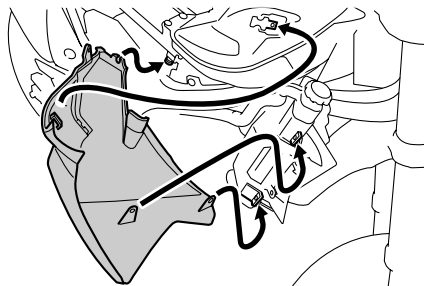

2. Instale o assento.

## **6** **Painel B**

### Remoção do painel

1. Retire o assento. (Consulte a página 3-13.)
2. Retire a cavilha e, de seguida, retire o painel conforme ilustrado.

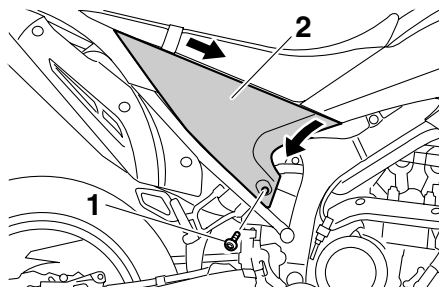

1. Cavilha
2. Painel B

### Instalação do painel

1. Coloque o painel na posição original e depois instale a cavilha.

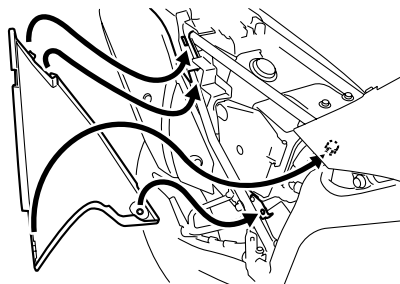

2. Instale o assento.

## **Painel C**

### Remoção do painel

1. Retire as cavilhas.

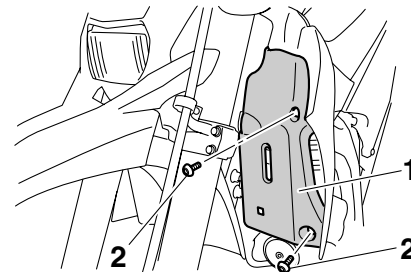

1. Painel C
2. Cavilha

2. Levante ligeiramente a parte inferior do painel e, de seguida, faça deslizar o painel para a frente.

### Instalação do painel

Coloque o painel na posição original e, depois, instale as cavilhas.

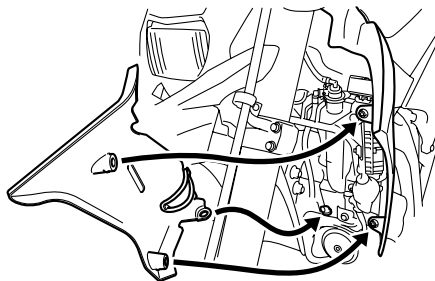

## Painel D

### Remoção do painel

1. Retire o assento. (Consulte a página 3-13.)
2. Retire a cavilha e a anilha e, de seguida, remova o painel conforme ilustrado.

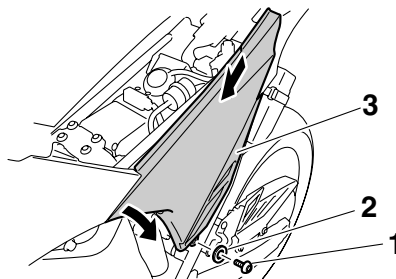

1. Cavilha
2. Anilha
3. Painel D

### Instalação do painel

1. Coloque o painel na posição original e, em seguida, instale a anilha e a cavilha.

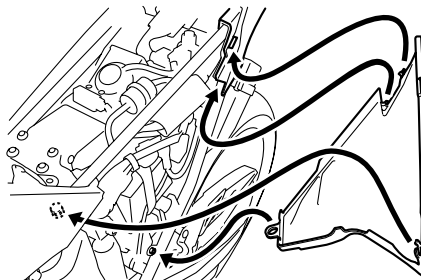

2. Instale o assento.

## Verificação da vela de ignição

A vela de ignição é um componente importante do motor que deve ser verificado periodicamente, preferivelmente por um concessionário Yamaha. Uma vez que o calor e os resíduos provocarão a erosão lenta da vela de ignição, esta deverá ser removida e verificada de acordo com a tabela de lubrificação e manutenção periódica. Para além disso, o estado da vela de ignição pode revelar o estado do motor.

O isolador de porcelana à volta do eléctrodo central da vela de ignição deverá ter uma cor acastanhada média a leve (a cor ideal quando o veículo é conduzido normalmente). Se a vela apresentar uma cor claramente diferente, o motor poderá estar a funcionar de modo inapropriado. Não tente diagnosticar por si mesmo este tipo de problemas. Em vez disso, solicite a um concessionário Yamaha que verifique o veículo.

Se a vela de ignição mostrar sinais de erosão do eléctrodo e excesso de carbono ou outros resíduos, deverá ser substituída.

**Vela de ignição especificada:**  
NGK/CR9EK

Antes de instalar uma vela de ignição, deverá medir a distância do eléctrodo da vela

# MANUTENÇÃO PERIÓDICA E AJUSTES

de ignição com um indicador de espessura do fio e, se necessário, esta deverá ser ajustada em conformidade com a especificação.

nível quando instalar uma vela de ignição, uma boa estimativa do momento de aperto correcto é 1/4–1/2 volta além do aperto manual. No entanto, a vela de ignição deverá ser apertada com o momento de aperto especificado logo que possível.

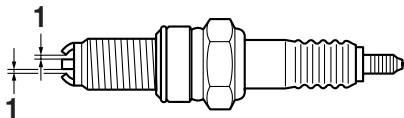

1. Distância do eléctrodo da vela de ignição

## Distância do eléctrodo da vela de ignição:

0.6–0.7 mm (0.024–0.028 in)

Limpe a superfície da anilha da vela de ignição e a superfície correspondente, e depois limpe quaisquer impurezas existentes nas roscas da vela.

## Momento de aperto:

Vela de ignição:

13 Nm (1.3 m·kgf, 9.4 ft·lbf)

## NOTA

Se não houver uma chave de binário dispo-

PAU45141

## Óleo do motor e elemento do filtro de óleo

O nível de óleo do motor deve ser verificado antes de cada viagem. Para além disso, o óleo e o elemento do filtro de óleo devem ser substituídos nos intervalos especificados na tabela de lubrificação e manutenção periódica.

### Verificação do nível de óleo do motor

1. Coloque o veículo numa superfície nivelada e segure-o numa posição vertical. Uma ligeira inclinação lateral poderá resultar numa falsa leitura.
2. Coloque o motor em funcionamento, deixe-o aquecer durante alguns minutos e depois desligue-o.
3. Aguarde alguns minutos até que o óleo assente e depois verifique o nível do óleo através da janela de verificação situada no lado inferior direito do cárter.

## NOTA

O óleo do motor deverá situar-se entre as marcas de nível máximo e mínimo.

# MANUTENÇÃO PERIÓDICA E AJUSTES

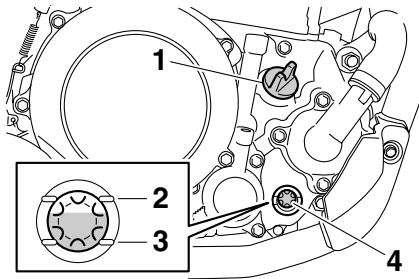

1. Tampa de enchimento de óleo do motor
2. Marca do nível máximo
3. Marca do nível mínimo
4. Janela de verificação do nível de óleo do motor
  
4. Caso o óleo do motor se situe abaixo da marca de nível mínimo, adicione óleo suficiente do tipo recomendado para corrigir o nível.

## Mudança do óleo do motor (com ou sem substituição do elemento do filtro de óleo)

1. Coloque o veículo numa superfície nivelada.
2. Coloque o motor em funcionamento, deixe-o aquecer durante alguns minutos e depois desligue-o.
3. Coloque um tabuleiro de recolha do

óleo por baixo do motor para recolher o óleo usado.

4. Retire a tampa de enchimento de óleo e a cavilha de drenagem para drenar o óleo do cárter.

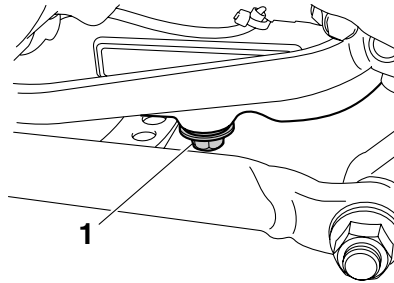

1. Cavilha de drenagem do óleo do motor

## NOTA

Verifique se existem danos na anilha e, se necessário, substitua-a.

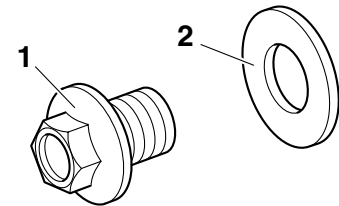

1. Cavilha de drenagem do óleo do motor
2. Anilha

## NOTA

Ignore os passos 5–7 se não desejar substituir o elemento do filtro de óleo.

5. Retire a cobertura do elemento do filtro de óleo, retirando as respectivas cavilhas.

# MANUTENÇÃO PERIÓDICA E AJUSTES

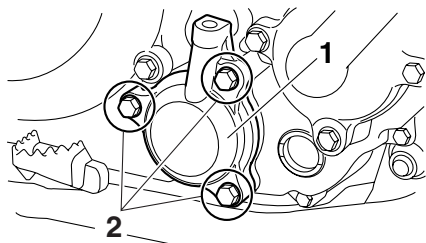

1. Cobertura do elemento do filtro de óleo
  2. Cavilha da cobertura do elemento do filtro de óleo
6. Retire e substitua o elemento do filtro do óleo e os anéis de vedação em O.

## 6 NOTA

Certifique-se de que os anéis de vedação em O estão bem encaixados.

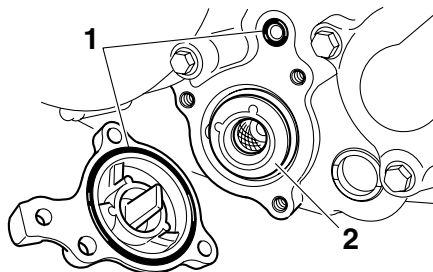

1. Anel de vedação em O
  2. Elemento do filtro de óleo
7. Instale a cobertura do elemento do filtro de óleo, colocando as cavilhas e apertando-as de seguida, em conformidade com o binário especificado.

### Momento de aperto:

Cavilha da cobertura do elemento do filtro de óleo:  
10 Nm (1.0 m·kgf, 7.2 ft·lbf)

8. Instale a cavilha de drenagem de óleo do motor e aperte-a em conformidade com o momento de aperto especificado.

### Momento de aperto:

Cavilha de drenagem do óleo do motor:  
20 Nm (2.0 m·kgf, 14.5 ft·lbf)

9. Reabasteça com a quantidade especificada de óleo do motor recomendado e, depois, instale e aperte a tampa de enchimento de óleo.

### Óleo recomendado:

Consulte a página 8-1.

### Quantidade de óleo:

Sem substituição do elemento do filtro de óleo:

1.30 L (1.37 US qt, 1.14 Imp.qt)

Com substituição do elemento do filtro de óleo:

1.40 L (1.48 US qt, 1.23 Imp.qt)

## NOTA

Depois do motor e do sistema de escape terem arrefecido, certifique-se de que limpa o óleo eventualmente derramado sobre quaisquer componentes.

## PRECAUÇÃO

- Para evitar o patinar da embraiagem (uma vez que o óleo do motor também lubrifica a embraiagem), não misture quaisquer aditivos quí-

PCA11620

# MANUTENÇÃO PERIÓDICA E AJUSTES

nicos. Não utilize óleos com a especificação para diesel de “CD” nem óleos de qualidade superior à especificada. Para além disso, não utilize óleos denominados “ENERGY CONSERVING II” ou superiores.

- Certifique-se de que não entra nenhum material estranho no cárter.

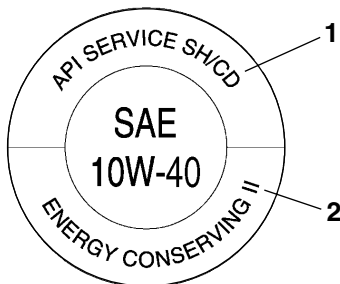

1. Especificação “CD”

2. “ENERGY CONSERVING II”

10. Coloque o motor em funcionamento e deixe-o ao ralenti durante alguns minutos enquanto verifica se existem fugas de óleo. Caso haja uma fuga de óleo, desligue imediatamente o motor e procure a causa.
11. Desligue o motor, verifique o nível do óleo e, se necessário, corrija-o.

PCA11230

## PRECAUÇÃO

Depois de substituir o óleo do motor, não se esqueça de verificar a pressão do óleo, do modo descrito a seguir.

- Remover a cavilha de drenagem.
- Ligar o motor e deixá-lo em ralenti até sair o óleo. Se não sair óleo após um minuto, desligar imediatamente o motor para não o gripar. Se isto acontecer, solicite a reparação do veículo a um concessionário Yamaha.
- Depois de verificar a pressão do óleo, aperte a cavilha de drenagem de acordo com o binário especificado.

### Momento de aperto:

Cavilha de sangrar:  
10 Nm (1.0 m·kgf, 7.2 ft·lbf)

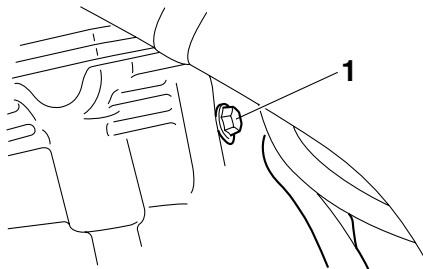

1. Cavilha de sangrar

# MANUTENÇÃO PERIÓDICA E AJUSTES

## Refrigerante

PAU20070

O nível do refrigerante deve ser verificado antes de cada viagem. Para além disso, o refrigerante deve ser substituído nos intervalos especificados na tabela de lubrificação e manutenção periódica.

## Verificação do nível de líquido refrigerante

PAU20253

1. Coloque o veículo numa superfície nivelada e segure-o numa posição vertical.

### NOTA

- O nível de refrigerante deve ser verificado com o motor frio uma vez que este varia consoante a temperatura do motor.
- Durante a verificação do nível de refrigerante, certifique-se de que o veículo está totalmente na vertical. Uma ligeira inclinação lateral poderá resultar numa falsa leitura.

2. Verifique o nível de refrigerante no reservatório de refrigerante.

### NOTA

O refrigerante deverá situar-se entre as marcas de nível máximo e mínimo.

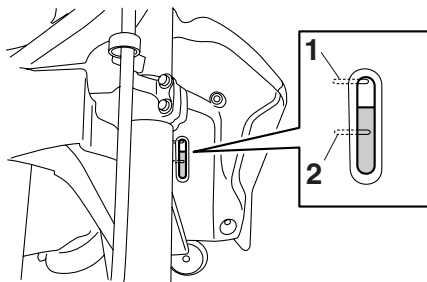

1. Marca do nível máximo
2. Marca do nível mínimo

3. Se o líquido refrigerante estiver na marca de nível mínimo ou abaixo desta, retire o painel C (Consulte a página 6-8.), retire a tampa do reservatório e acrescente líquido refrigerante até atingir a marca do nível máximo e, depois, instale a tampa do reservatório e o painel. **AVISO! Retire apenas a tampa do reservatório de refrigerante. Nunca tente retirar a tampa do radiador enquanto o motor estiver quente.** [PWA15161]

**PRECAUÇÃO:** Caso não tenha líquido refrigerante, utilize água destilada ou água macia. Não utilize água dura nem água salgada pois danificam o motor. Caso tenha utilizado água em vez de líquido refrige-

rante, substitua-a por líquido refrigerante logo que possível, caso contrário o sistema de refrigeração não ficará protegido contra congelação e corrosão. Se tiver sido acrescentada água ao líquido refrigerante, solicite a um concessionário Yamaha que verifique o teor de anticongelante do líquido refrigerante logo que possível, caso contrário a eficácia do líquido refrigerante será reduzida. [PCA10472]

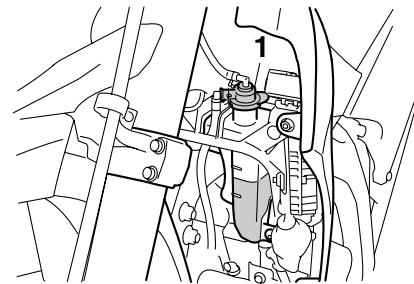

1. Tampa do reservatório de refrigerante

**Capacidade do reservatório de refrigerante (até à marca de nível máximo):**

0.25 L (0.26 US qt, 0.22 Imp.qt)



PAU45154

## Substituição do líquido refrigerante

1. Coloque o veículo numa superfície nivelada e, se necessário, deixe o motor arrefecer.
2. Retire os painéis A e C. (Consulte a página 6-8.)
3. Coloque um recipiente sob o motor para recolher o líquido refrigerante usado.
4. Retire o parafuso retentor da tampa do radiador e a tampa do radiador.  
**AVISO! Nunca tente retirar a tampa do radiador enquanto o motor estiver quente.** [PWA10381]

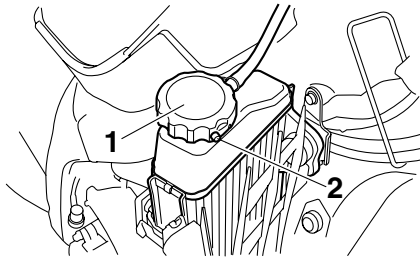

1. Tampa do radiador
2. Parafuso retentor da tampa do radiador
5. Retire o reservatório de refrigerante, retirando as respectivas cavilhas.

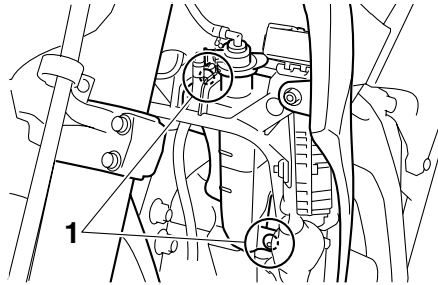

1. Cavilha

6. Retire a tampa do reservatório de refrigerante.

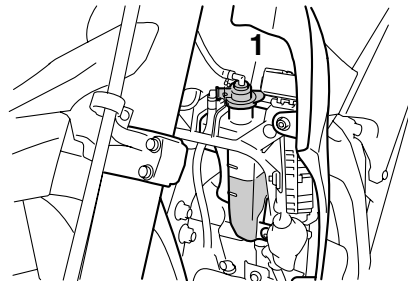

1. Tampa do reservatório de refrigerante

7. Drene o refrigerante do respectivo reservatório, virando o reservatório ao contrário.
8. Instale o reservatório de refrigerante,

colocando-o na posição original e instalando depois as respectivas cavilhas.

9. Retire a cavilha de drenagem de refrigerante para drenar o sistema de refrigeração.

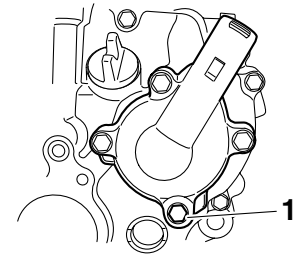

1. Cavilha de drenagem de refrigerante

10. Depois do refrigerante estar totalmente drenado, lave minuciosamente o sistema de refrigeração com água limpa da torneira.
11. Instale a cavilha de drenagem de refrigerante e aperte-a em conformidade com o momento de aperto especificado.

## NOTA

Verifique se existem danos na anilha e, se necessário, substitua-a.

# MANUTENÇÃO PERIÓDICA E AJUSTES

PAU44322

## Momento de aperto:

Cavilha de drenagem de refrigerante:

10 Nm (1.0 m·kgf, 7.2 ft·lbf)

12. Verta a quantidade especificada de líquido refrigerante recomendado no radiador e no reservatório.

## Proporção de mistura de anticongelante/água:

1:1

### Anticongelante recomendado:

Anticongelante de etilenoglicol de alta qualidade com anti-corrosivos para motores em alumínio

### Quantidade de líquido refrigerante:

Capacidade do radiador (incluindo todas as vias):

0.90 L (0.95 US qt, 0.79 Imp.qt)

Capacidade do reservatório de refrigerante (até à marca de nível máximo):

0.25 L (0.26 US qt, 0.22 Imp.qt)

13. Coloque a tampa do reservatório de refrigerante.
14. Instale a tampa do radiador.
15. Coloque o motor em funcionamento, deixe-o ao ralenti durante alguns minutos e depois desligue-o.
16. Retire a tampa do radiador para verifi-

car o nível de líquido refrigerante no radiador. Se necessário, acrescente líquido refrigerante suficiente até que atinja o topo do radiador e, finalmente, coloque a tampa do radiador e o parafuso retentor correspondente.

17. Verifique o nível de líquido refrigerante no reservatório. Se necessário, retire a tampa do reservatório de refrigerante, adicione líquido refrigerante até à marca do nível máximo e volte a colocar a tampa.
18. Coloque o motor em funcionamento e verifique se existem fugas de líquido refrigerante no veículo. Caso detecte fugas de líquido refrigerante, solicite a um concessionário Yamaha que verifique o sistema de refrigeração.
19. Instale os painéis.

## Limpeza do elemento do filtro de ar e do tubo de inspeção

O elemento do filtro de ar deve ser limpo nos intervalos especificados na tabela de lubrificação e manutenção periódica. Limpe o elemento do filtro de ar mais frequentemente se a condução for feita em áreas vulgarmente húmidas ou poeirentas. Além disso, o tubo de inspeção do filtro de ar deve ser frequentemente verificado e, se necessário, limpo.

### Para limpar o elemento do filtro de ar

1. Retire o painel B. (Consulte a página 6-8.)
2. Abra a tampa da caixa do filtro de ar retirando o parafuso e puxando a tampa da caixa para fora conforme ilustrado.

# MANUTENÇÃO PERIÓDICA E AJUSTES

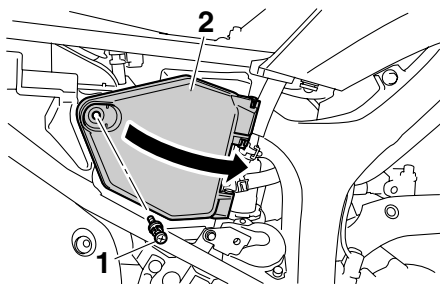

1. Parafuso
2. Tapa da caixa do filtro de ar

3. Desprenda o grampo de fixação e, de seguida, puxe o elemento do filtro de ar para fora.

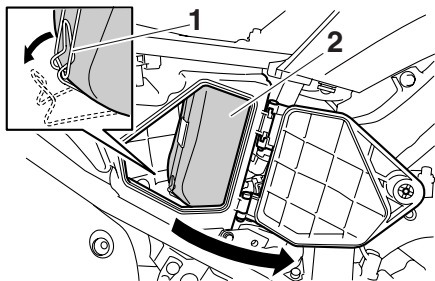

1. Grampo de fixação
2. Elemento do filtro de ar
4. Retire o material esponjoso da arma-

ção do elemento do filtro de ar, limpe-o com solvente e esprema o solvente restante.

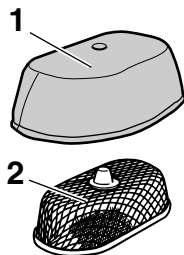

1. Material esponjoso
2. Armação do elemento do filtro de ar

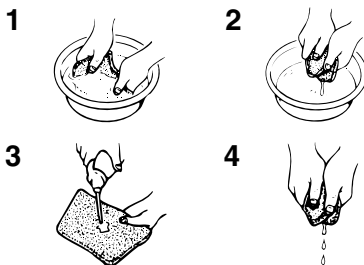

5. Aplique óleo do tipo recomendado sobre toda a superfície do material esponjoso e, depois, esprema-o para eliminar o excesso de óleo.

## NOTA

O material esponjoso deve estar molhado, mas não a pingar.

### Óleo recomendado:

Óleo de filtro de ar de espuma  
Yamaha ou óleo de filtro de ar de espuma de outra qualidade

6. Puxe o material esponjoso sobre a armação do elemento do filtro de ar.
7. Introduza o elemento do filtro de ar na respectiva caixa. **PRECAUÇÃO: Certifique-se de que o elemento do filtro de ar está devidamente fixo na caixa do filtro de ar. O motor nunca deve ser colocado em funcionamento sem o elemento do filtro de ar instalado, caso contrário o(s) pistão(ões) e/ou cilindro(s) poderão desgastar-se excessivamente.** [PCA10481]
8. Coloque o grampo de fixação na posição original.
9. Feche a tampa da caixa do filtro de ar e instale o parafuso.
10. Instale o painel.

# MANUTENÇÃO PERIÓDICA E AJUSTES

## Para limpar o tubo de inspecção do filtro de ar

1. Verifique se o tubo, na parte inferior da caixa do filtro de ar, apresenta sujidade ou água acumuladas.

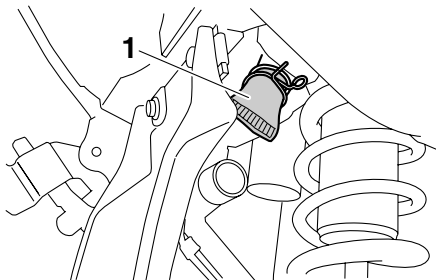

1. Tubo de inspecção do filtro de ar

2. Caso observe a existência de sujidade ou água, retire o tubo, limpe-o e volte a instalá-lo.

PAU45322

## Ajuste da velocidade de ralenti do motor

A velocidade de ralenti do motor deve ser verificado e, se necessário, ajustado da seguinte forma.

### NOTA

É necessário um taquímetro digital para efectuar este ajuste.

1. Posicione o taquímetro digital na bobina de ignição, que se encontra na tampa da vela de ignição.
2. Verifique a velocidade de ralenti do motor e, se necessário, regule-a em conformidade com as especificações rodando o parafuso ajustador do ralenti. Para aumentar a velocidade de ralenti do motor, rode o parafuso na direcção (a). Para reduzir a velocidade de ralenti do motor, rode o parafuso na direcção (b).

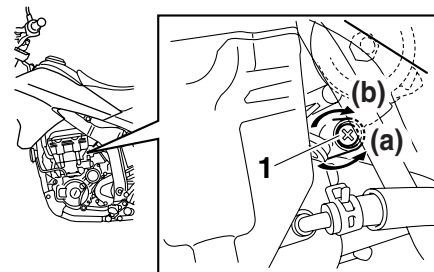

1. Parafuso ajustador do ralenti

**Velocidade de ralenti do motor:**  
1450–1650 rpm

### NOTA

Se a velocidade de ralenti do motor não puder ser obtida tal como descrito anteriormente, solicite a um concessionário Yamaha que faça o respectivo ajuste.

PAU21382

## Verificação da folga do cabo do acelerador

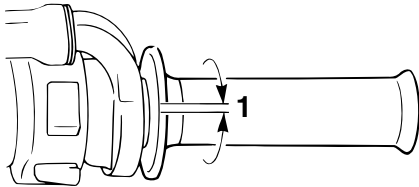

### 1. Folga do cabo do acelerador

A folga do cabo do acelerador deverá medir 3.0–5.0 mm (0.12–0.20 in) no punho do acelerador. Verifique periodicamente a folga do cabo do acelerador e, se necessário, solicite a um concessionário Yamaha que a ajuste.

PAU21401

## Folga das válvulas

A folga das válvulas muda com a utilização, resultando numa mistura inadequada de ar/combustível e/ou ruído no motor. Para evitar que isto ocorra, a folga das válvulas deverá ser regulada por um concessionário Yamaha nos intervalos especificados na tabela de lubrificação e manutenção periódica.

PAU21641

## Pneus

Para maximizar o desempenho, durabilidade e funcionamento seguro do seu motociclo, tenha atenção aos seguintes pontos relativos aos pneus especificados.

### Pressão de ar dos pneus

A pressão de ar dos pneus deverá ser verificada e, se necessário, ajustada antes de cada viagem.

PWA10501



**AVISO**

**A utilização deste veículo com a pressão dos pneus incorrecta pode causar ferimentos graves ou morte devido à perda de controlo.**

- **A pressão de ar dos pneus deve ser verificada e ajustada com os pneus frios (isto é, quando a temperatura dos pneus é igual à temperatura ambiente).**
- **A pressão de ar dos pneus tem de ser ajustada de acordo com a velocidade de condução e o peso total do condutor, passageiro, carga e acessórios aprovados para este modelo.**

# MANUTENÇÃO PERIÓDICA E AJUSTES

## Pressão de ar dos pneus (medida com os pneus frios):

### 0–90 kg (0–198 lb):

Frente:

125 kPa (1.25 kgf/cm<sup>2</sup>, 18 psi)

Trás:

175 kPa (1.75 kgf/cm<sup>2</sup>, 25 psi)

### 90–185 kg (198–408 lb):

Frente:

150 kPa (1.50 kgf/cm<sup>2</sup>, 22 psi)

Trás:

200 kPa (2.00 kgf/cm<sup>2</sup>, 29 psi)

## Carga máxima\*:

185 kg (408 lb)

\* Peso total com condutor, passageiro, carga e acessórios

PWA10511



**AVISO**

**Nunca sobrecarregue o seu veículo. A utilização de um veículo sobrecarregado pode provocar um acidente.**

## Inspeção dos pneus

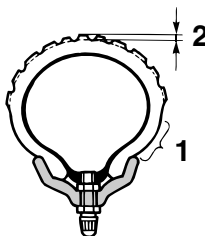

1. Flanco do pneu
2. Profundidade do piso do pneu

Os pneus devem ser verificados antes de cada viagem. Se a profundidade da face de rolamento central atingir o limite especificado, se o pneu tiver um prego ou fragmentos de vidro, ou se o flanco estiver rachado, solicite a um concessionário Yamaha que substitua o pneu imediatamente.

**Profundidade mínima do piso do pneu (frente e trás):**  
1.6 mm (0.06 in)

## NOTA

Os limites de profundidade do piso dos pneus poderão diferir de país para país. Cumpra sempre os regulamentos locais.

## Informações relativas aos pneus

Este motociclo está equipado com pneus de câmara de ar.

PWA10461



**AVISO**

**Os pneus da frente e de trás devem ser da mesma marca e modelo; caso contrário, as características de condução do veículo podem ser diferentes, o que poderia causar um acidente.**

Após testes extensivos, apenas os pneus indicados na lista abaixo foram aprovados para este modelo pela Yamaha Motor Co., Ltd.

### Pneu da frente:

Tamanho:

80/100-21M/C 51P

Fabricante/modelo:

BRIDGESTONE/TW-301 F

### Pneu de trás:

Tamanho:

120/80-18M/C 62P

Fabricante/modelo:

BRIDGESTONE/TW-302 F

PWA10570



**AVISO**

- Solicite a um concessionário Yamaha que substitua os pneus excessivamente gastos. Para além de ser ilegal, utilizar o motociclo com

pneus excessivamente gastos diminui a estabilidade de condução e pode levar a perda de controlo.

- A tarefa de substituição de todas as peças relacionadas com as rodas e os travões, incluindo os pneus, deve ser executada por um concessionário Yamaha, que possui os conhecimentos e experiência profissionais necessários.
- Não é recomendável remendar uma câmara de ar furada. No entanto, se não for possível evitar, remende a câmara de ar muito cuidadosamente e substitua-a assim que possível com um produto de alta qualidade.

## Rodas de raio

Para maximizar o desempenho, durabilidade e funcionamento seguro do seu motociclo, tenha atenção aos seguintes pontos relativos às rodas especificadas.

- Antes de cada viagem deverá verificar se os aros das rodas apresentam fendas, dobras ou deformações e se os raios apresentam lassidão ou danos. Caso encontre qualquer tipo de danos, solicite a um concessionário Yamaha que substitua a roda. Não tente fazer qualquer tipo de reparação na roda, por pequena que seja. Uma roda que esteja deformada ou rachada deverá ser substituída.
- A roda deve ser equilibrada sempre que o pneu ou a roda sejam trocados ou substituídos. Uma roda desequilibrada pode resultar num fraco desempenho, características de manuseamento adversas e uma vida reduzida do pneu.
- Após a substituição de um pneu, conduza a velocidades moderadas, uma vez que a superfície do pneu deverá primeiro ser “rodada” para que desenvolva as respectivas características óptimas.

PAU21940

PAU22034

## Ajuste da folga da alavanca da embraiagem

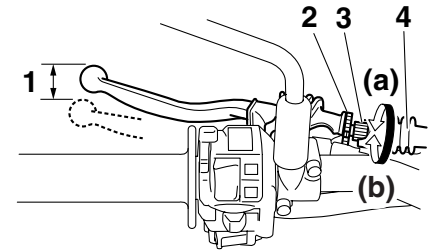

1. Folga da alavanca da embraiagem
2. Contraporca (alavanca da embraiagem)
3. Caviilha ajustadora (alavanca da embraiagem)
4. Cobertura de borracha

A folga da alavanca da embraiagem deverá medir 10.0–15.0 mm (0.39–0.59 in) como ilustrado. Verifique periodicamente a folga da alavanca da embraiagem e, se necessário, ajuste como se segue.

1. Deslize a cobertura de borracha para trás na alavanca da embraiagem.
2. Desaperte a contraporca.
3. Para aumentar a folga da alavanca da embraiagem, rode a respectiva caviilha ajustadora na direcção (a). Para

# MANUTENÇÃO PERIÓDICA E AJUSTES

reduzir a folga da alavanca da embraiagem, rode a cavilha ajustadora na direcção (b).

## NOTA

Se tiver sido possível obter a folga especificada para a alavanca da embraiagem conforme descrito acima, ignore os passos 4–7.

4. Rode a cavilha ajustadora totalmente na direcção (a) para desapertar o cabo da embraiagem.
5. Desaperte a contraporca mais abaixo no cabo da embraiagem.

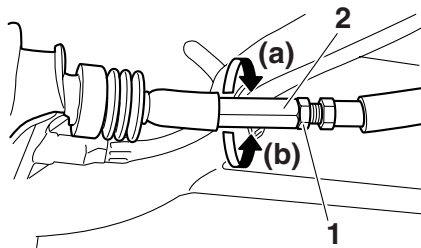

1. Contraporca (cabo da embraiagem)
  2. Porca ajustadora da folga da alavanca da embraiagem (cabo da embraiagem)
6. Para aumentar a folga da alavanca da embraiagem, rode a respectiva porca ajustadora na direcção (a). Para redu-

zir a folga da alavanca da embraiagem, rode a porca ajustadora na direcção (b).

7. Aperte a contraporca situada no cabo da embraiagem.
8. Aperte a contraporca na alavanca da embraiagem e, depois, faça deslizar a cobertura de borracha para a posição original.

PAU22093

## Ajuste da folga da alavanca do travão

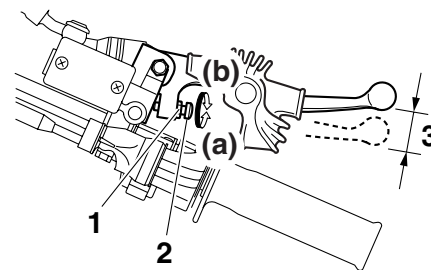

1. Contraporca
  2. Parafuso ajustador da folga da alavanca do travão
3. Folga da alavanca do travão

A folga da alavanca do travão deverá medir 5.0–8.0 mm (0.20–0.31 in) como ilustrado. Verifique periodicamente a folga da alavanca do travão e, se necessário, ajuste-a como se segue.

1. Desaperte a contraporca na alavanca do travão.
2. Para aumentar a folga da alavanca do travão, rode o respectivo parafuso ajustador na direcção (a). Para reduzir a folga da alavanca do travão, rode o parafuso ajustador na direcção (b).



3. Aperte a contraporca.

PWA10630



**AVISO**

- Depois de ajustar a folga da alavanca do travão, verifique a folga e certifique-se de que o travão está a funcionar correctamente.
- Uma sensação suave ou esponjosa na alavanca do travão pode indicar a presença de ar no sistema hidráulico. Se houver ar no sistema hidráulico, solicite a um concessionário Yamaha que sangre o sistema antes de utilizar o motociclo. O ar no sistema hidráulico diminuirá o desempenho dos travões, o que poderá resultar na perda de controlo e num acidente.

## Ajuste do interruptor da luz do travão traseiro

PAU22272

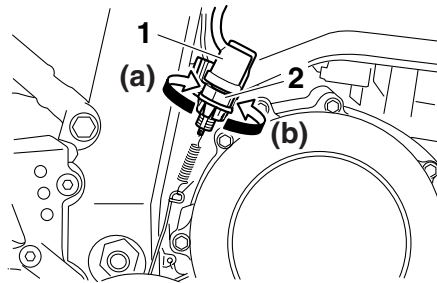

1. Interruptor da luz do travão traseiro
2. Porca ajustadora

A luz do travão traseiro, que é activada pelo pedal do travão, deve acender-se imediatamente antes da travagem se concluir. Se necessário, ajuste o interruptor da luz do travão traseiro, como se segue:

Rode a porca ajustadora do interruptor da luz do travão traseiro enquanto mantém o interruptor da luz do travão traseiro no respectivo lugar. Para fazer com que a luz do travão se acenda mais cedo, rode a porca ajustadora na direcção (a). Para fazer com que a luz do travão se acenda mais tarde, rode a porca ajustadora na direcção (b).

## Verificação das pastilhas dos travões da frente e de trás

PAU22390

Deverá verificar se existe desgaste nas pastilhas dos travões da frente e de trás nos intervalos especificados na tabela de lubrificação e manutenção periódica.

PAU22430

### Pastilhas do travão da frente

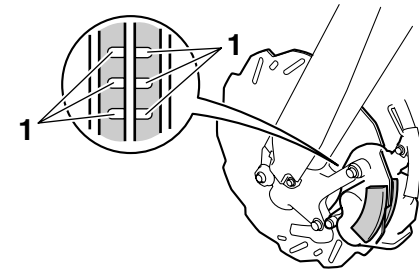

1. Ranhura do indicador de desgaste

Cada uma das pastilhas do travão da frente está equipada com ranhuras indicadoras de desgaste, que lhe permitem verificar o desgaste da pastilha do travão sem ter de desmontar o travão. Para verificar o desgaste da pastilha do travão, verifique as ranhuras indicadoras do desgaste. Caso uma pastilha do travão se tenha gasto até ao ponto em que as ranhuras indicadoras de

# MANUTENÇÃO PERIÓDICA E AJUSTES

desgaste tenham quase desaparecido, solicite a um concessionário Yamaha que substitua as pastilhas do travão como um conjunto.

## Pastilhas do travão de trás

PAU45300

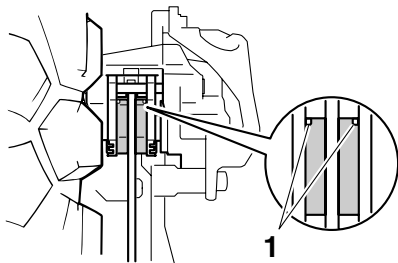

1. Indicador de desgaste

Cada uma das pastilhas do travão de trás está equipada com um indicador de desgaste, que lhe permite verificar o respectivo desgaste sem ter de desmontar o travão. Para ver o desgaste das pastilhas do travão, verifique se as pastilhas estão gastas até ao indicador de desgaste. Caso uma pastilha do travão se tenha gasto até ao indicador de desgaste, solicite a um concessionário Yamaha que substitua as pastilhas do travão como um conjunto.

## Verificação do nível de líquido dos travões

PAU22580

### Travão dianteiro

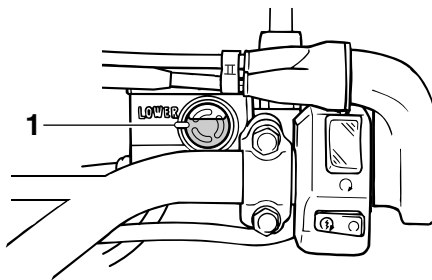

1. Marca do nível mínimo

### Travão traseiro

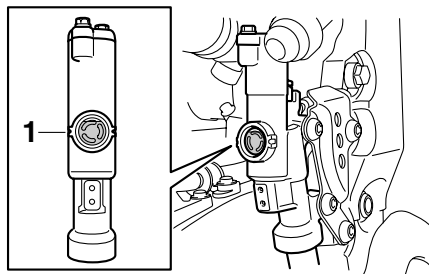

1. Marca do nível mínimo

Um nível insuficiente de líquido dos travões poderá permitir a entrada de ar no sistema de travagem, podendo torná-lo ineficaz.

Antes de conduzir, verifique se o líquido dos travões se encontra acima da marca do nível mínimo e reabasteça se necessário. Um nível reduzido de líquido dos travões poderá indicar que as pastilhas do travão estão gastas e/ou fuga no sistema de travagem. Caso o nível de líquido dos travões esteja baixo, não se esqueça de verificar se as pastilhas do travão estão gastas e se existem fugas no sistema de travagem.

Cumpra as seguintes precauções:

- Ao verificar o nível de líquido, certifique-se de que o topo do reservatório de líquido dos travões está equilibrado.
- Utilize apenas líquido dos travões da qualidade recomendada, caso contrário, os vedantes em borracha poderão deteriorar-se, provocando fugas e uma má travagem.

**Líquido dos travões recomendado:**  
DOT 4

- Reabasteça com o mesmo tipo de líquido de travões. A mistura de líquidos poderá resultar numa reacção química perigosa e levar a uma má

travagem.

- Durante o reabastecimento, tenha cuidado para que não entre água no reservatório de líquido dos travões. A água fará o ponto de ebulição do fluido descer significativamente e poderá resultar na formação de uma bolsa de vapor.
- O líquido dos travões poderá deteriorar superfícies pintadas ou peças plásticas. Limpe sempre de imediato o líquido derramado.
- À medida que as pastilhas do travão se desgastam, é normal que o nível de líquido dos travões desça gradualmente. Contudo, se o nível de líquido dos travões descer repentinamente, solicite a um concessionário Yamaha que verifique qual a causa.

PAU22731

## Mudança do líquido dos travões

Solicite a um concessionário Yamaha que substitua o líquido dos travões nos intervalos especificados na NOTA a seguir à tabela de lubrificação e manutenção periódica. Para além disso, mande substituir os vedantes de óleo dos cilindros mestre e das pinças, assim como os tubos dos travões, nos intervalos especificados a seguir ou sempre que apresentem danos ou fugas.

- Vedantes de óleo: Substitua de dois em dois anos.
- Tubos dos travões: Substitua de quatro em quatro anos.

PAU22760

## Folga da corrente de transmissão

A folga da corrente de transmissão deve ser verificada antes de cada viagem e, se necessário, ajustada.

PAU47221

## Verificação da folga da corrente de transmissão

1. Coloque o motociclo no descanso lateral.

### NOTA

Ao verificar e ajustar a folga da corrente de transmissão, o motociclo não deve ter qualquer tipo de carga.

2. Mude a transmissão para ponto morto.
3. Pressione a corrente de transmissão no ponto central entre o esticador de corrente e o parafuso de fixação do suporte da corrente com uma força de 50 N (5.0 kgf, 36 lbf).
4. Meça a folga da corrente de transmissão entre o braço oscilante e o topo do elo da corrente que está mais perto do braço oscilante, tal como ilustrado.

**Folga da corrente de transmissão:**  
8.0–13.0 mm (0.31–0.51 in)

# MANUTENÇÃO PERIÓDICA E AJUSTES

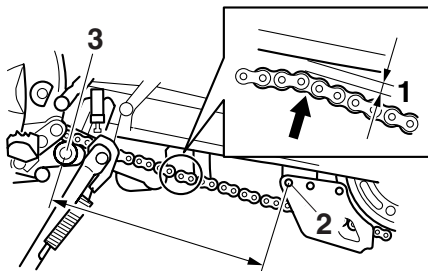

1. Folga da corrente de transmissão
2. Parafuso de fixação do suporte da corrente
3. Esticador de corrente
5. Se a folga da corrente de transmissão estiver incorrecta, ajuste-a do modo que se segue.

PAU22943

## Ajuste da folga da corrente de transmissão

1. Desaperte a porca do eixo e a contraporca em ambos os lados do braço oscilante.
2. Para apertar a corrente de transmissão, rode a cavilha ajustadora da folga da corrente de transmissão em ambos os lados do braço oscilante na direcção (a). Para desapertar a corrente de transmissão, rode a cavilha ajustadora

em ambos os lados do braço oscilante na direcção (b) e empurre a roda traseira para a frente. **PRECAUÇÃO:** Uma folga inadequada da corrente de transmissão sobrecarregará o motor assim como outras peças vitais do motociclo e pode provocar patinagem ou quebra da corrente. Para evitar que isto ocorra, mantenha a folga da corrente de transmissão dentro dos limites especificados.<sup>[PCA10571]</sup>

## NOTA

Utilizando as marcas de alinhamento situadas em ambos os lados do braço oscilante, certifique-se de que ambas as polias da corrente estão na mesma posição para obter um correcto alinhamento das rodas.

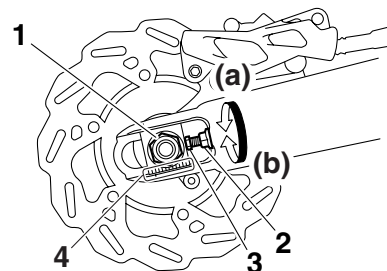

1. Porca do eixo
2. Contraporca
3. Cavilha ajustadora da folga da corrente de transmissão
4. Marcas de alinhamento
3. Aperte as contraporcas e a porca do eixo em conformidade com o binário especificado.

## Momento de aperto:

Porca do eixo:  
125 Nm (12.5 m·kgf, 90.4 ft·lbf)

PAU23023

## Limpeza e lubrificação da corrente de transmissão

A corrente de transmissão deve ser limpa e lubrificada nos intervalos especificados na tabela de lubrificação e manutenção periódica, caso contrário gastar-se-á rapidamente, especialmente quando conduz o veículo em áreas poeirentas ou húmidas. Faça a manutenção da corrente de transmissão do seguinte modo:

PCA10581

### **PRECAUÇÃO**

**A corrente de transmissão deverá ser lubrificada após lavar o motociclo ou conduzir à chuva.**

1. Limpe a corrente de transmissão com querosene e uma pequena escova macia. **PRECAUÇÃO:** Para evitar danificar os anéis de vedação em O, não lave a corrente de transmissão a vapor, a alta pressão nem com solventes inapropriados.<sup>[PCA11121]</sup>
2. Seque a corrente de transmissão.
3. Lubrifique minuciosamente a corrente de transmissão com lubrificante especial para correntes de anel de vedação em O. **PRECAUÇÃO:** Não utilize óleo do motor ou qualquer outro lubrificante para a corrente de trans-

missão, pois estes podem conter substâncias que podem danificar os anéis de vedação em O.<sup>[PCA11111]</sup>

PAU23101

## Verificação e lubrificação dos cabos

Antes de cada viagem, deverá verificar o funcionamento e o estado de todos os cabos de controlo e, se necessário, deverá lubrificar os cabos e as respectivas extremidades. Se um cabo estiver danificado ou não se deslocar suavemente, solicite a um concessionário Yamaha que o verifique ou substitua. **AVISO!** Os danos no revestimento exterior podem interferir com o funcionamento adequado do cabo e provocarão o aparecimento de ferrugem no cabo interior. Substitua qualquer cabo danificado assim que possível para evitar situações de insegurança.<sup>[PWA10721]</sup>

**Lubrificante recomendado:**

Óleo do motor

# MANUTENÇÃO PERIÓDICA E AJUSTES

PAU23111

## Verificação e lubrificação do punho e do cabo do acelerador

O funcionamento do punho do acelerador deverá ser verificado antes de cada viagem. Além disso, o cabo deverá ser lubrificado nos intervalos especificados na tabela de manutenção periódica.

PAU23142

## Verificação e lubrificação das alavancas do travão e da embraiagem

### Alavanca do travão

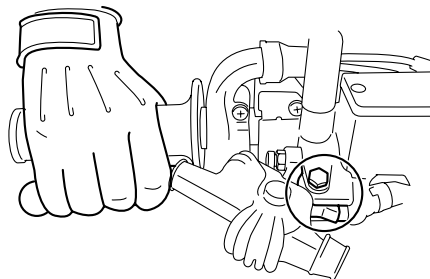

### Alavanca da embraiagem

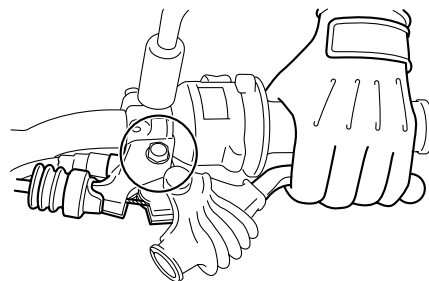

Antes de cada viagem, deverá verificar o funcionamento das alavancas do travão e

da embraiagem e, se necessário, deverá lubrificar os pivôs da alavanca.

### Lubrificantes recomendados:

Alavanca do travão:

Massa de lubrificação de silicone

Alavanca da embraiagem:

Massa de lubrificação de sabão de lítio

## Verificação e lubrificação do pedal do travão

PAU23182

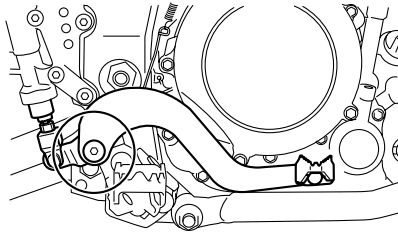

Antes de cada viagem, deverá verificar o funcionamento dos pedais do travão e, se necessário, deverá lubrificar os pivôs dos pedais.

### Lubrificante recomendado:

Massa de lubrificação de sabão de lítio

## Verificação e lubrificação do descanso lateral

PAU23202

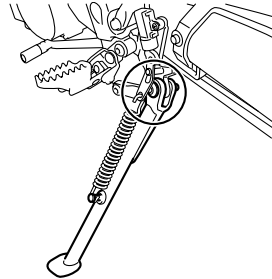

Antes de cada viagem, deverá verificar o funcionamento do descanso lateral e, se necessário, deverá lubrificar o pivô do descanso lateral e as superfícies de contacto de metal com metal.

PWA10731



### AVISO

**Caso o descanso lateral não se desloque suavemente para cima e para baixo, solicite a um concessionário Yamaha que o verifique ou repare. Caso contrário, o descanso lateral pode bater no chão e distrair o condutor, resultando numa possível perda de controlo.**

### Lubrificante recomendado:

Massa de lubrificação de sabão de lítio

# MANUTENÇÃO PERIÓDICA E AJUSTES

PAU23250

## Lubrificação da suspensão traseira

Os pontos de articulação da suspensão traseira devem ser lubrificados nos intervalos especificados na tabela de lubrificação e manutenção periódica.

### Lubrificante recomendado:

Massa de lubrificação de sabão de lítio

PAU23272

## Verificação da forquilha dianteira

O estado e funcionamento da forquilha dianteira deverão ser verificados como se segue, nos intervalos especificados na tabela de lubrificação e manutenção periódica.

### Verificação do estado

Verifique se os tubos internos estão arranhados, danificados ou perdem óleo em excesso.

### Verificação do funcionamento

1. Coloque o veículo numa superfície nivelada e segure-o numa posição vertical. **AVISO! Para evitar ferimentos, apoie bem o veículo para que não haja o perigo de este tombar.** [PWA10751]
2. Com o travão dianteiro accionado, empurre várias vezes o guiador com força para baixo para verificar se a forquilha dianteira se comprime e recua suavemente.

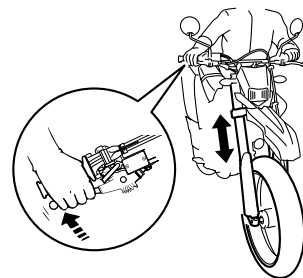

PCA10590

## PRECAUÇÃO

**Se encontrar quaisquer danos na forquilha dianteira ou se esta não funcionar devidamente, solicite a um concessionário Yamaha que a verifique ou repare.**



PAU23283

## Verificação da direcção

Os rolamentos da direcção gastos ou soltos podem provocar situações de perigo. Portanto, o funcionamento da direcção deverá ser verificado do modo que se segue e nos intervalos de tempo especificados na tabela de lubrificação e manutenção periódica.

1. Coloque um cavalete por baixo do motor para elevar a roda da frente do chão. (Consulte a página 6-38 para obter mais informações.) **AVISO!** Para evitar ferimentos, apoie bem o veículo para que não haja o perigo de este tombar.<sup>[PWA10751]</sup>
2. Segure as extremidades inferiores das pernas da forquilha dianteira e tente deslocá-las para a frente e para trás. Se sentir alguma folga, solicite a um concessionário Yamaha que verifique e repare a direcção.

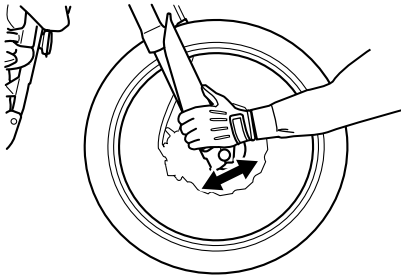

PAU23290

## Verificação dos rolamentos de roda

Os rolamentos de roda dianteiros e traseiros têm de ser verificados nos intervalos de tempo especificados, na tabela de lubrificação e manutenção periódica. Se houver uma folga no cubo da roda ou se a roda não virar suavemente, solicite a um concessionário Yamaha que verifique os rolamentos de roda.

PAU46340

## Bateria

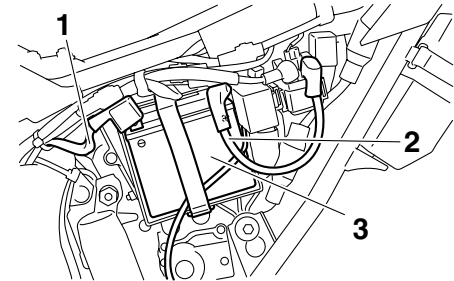

1. Fio de bateria negativo (preto)
2. Fio de bateria positivo (vermelho)
3. Bateria

A bateria encontra-se por trás do painel D. (Consulte a página 6-8.)

Este modelo está equipado com uma bateria VRLA (chumbo-ácido com regulação por válvula). Não é necessário verificar o electrólito nem acrescentar água destilada. No entanto, as ligações dos fios da bateria devem ser verificadas e, se necessário, bem apertadas.

PWA10760



**AVISO**

- O electrólito é venenoso e perigoso pois contém ácido sulfúrico, o qual provoca queimaduras graves. Evite o contacto com a pele, os olhos ou

# MANUTENÇÃO PERIÓDICA E AJUSTES

6

o vestuário e proteja sempre os olhos quando trabalhar perto de baterias. Em caso de contacto, efectue os seguintes PRIMEIROS SOCORROS.

- EXTERNOS: Lave com água abundante.
- INTERNOS: Beba grandes quantidades de água ou leite e chame imediatamente um médico.
- OLHOS: Lave com água durante 15 minutos e procure imediatamente cuidados médicos.
- As baterias produzem hidrogénio explosivo. Por conseguinte, mantenha a bateria afastada de faíscas, chamas, cigarros, etc. e assegure ventilação suficiente quando a estiver a carregar num espaço fechado.
- MANTENHA TODAS AS BATERIAS FORA DO ALCANCE DAS CRIANÇAS.

## Carregamento da bateria

Solicite a um concessionário Yamaha que carregue a bateria o mais rapidamente possível se lhe parecer descarregada. Não se esqueça de que a bateria tende a descarregar mais rapidamente se o veículo estiver equipado com acessórios eléctricos opcionais.

PCA16520

## PRECAUÇÃO

Para carregar uma bateria VRLA (chumbo-ácido com regulação por válvula), é necessário um carregador de baterias especial (tensão constante). A utilização de um carregador de baterias convencional danificará a bateria. Caso não tenha acesso a um carregador de baterias de tensão constante, solicite a um concessionário Yamaha que carregue a sua bateria.

## Acondicionamento da bateria

1. Caso não pretenda conduzir o modelo durante mais de um mês, retire a bateria, carregue-a totalmente e coloque-a num local fresco e seco.  
**PRECAUÇÃO:** Para remover a bateria, deve verificar se a chave está rodada para “OFF”, e, em seguida, desligue o fio negativo antes de desligar o fio positivo.<sup>[PCA16302]</sup>
2. Caso a bateria fique guardada durante mais de dois meses, verifique-a pelo menos uma vez por mês e, se necessário, carregue-a totalmente.
3. Carregue totalmente a bateria antes de a instalar.

PCA16530

## PRECAUÇÃO

Mantenha sempre a bateria carregada. Guardar uma bateria descarregada poderá provocar danos permanentes na mesma.

PAU23542

## Substituição dos fusíveis

O fusível principal encontra-se por trás do painel D. (Consulte a página 6-8.)

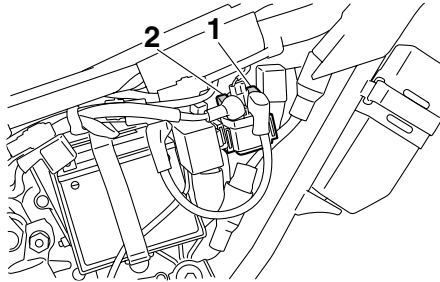

1. Fusível principal
2. Fusível principal de substituição

A caixa de fusíveis, que contém os fusíveis para os diferentes circuitos, encontra-se por detrás do painel C. (Consulte a página 6-8.)

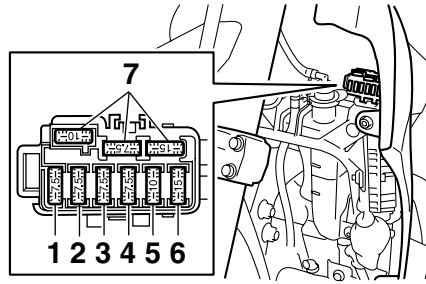

1. Fusível do sistema de injeção
2. Fusível da ventoinha do radiador
3. Fusível de reserva
4. Fusível da ignição
5. Fusível do sistema de sinalização
6. Fusível do farol dianteiro
7. Fusível de substituição

Se um fusível estiver queimado, substitua-o do modo seguinte.

1. Rode a chave para "OFF" e desligue o circuito eléctrico em questão.
2. Retire o fusível queimado e instale um novo fusível com a amperagem especificada. **AVISO! Não utilize um fusível com uma amperagem superior à recomendada, para evitar causar grandes danos no sistema eléctrico e possivelmente um incêndio.**<sup>[PWA15131]</sup>

## Fusíveis especificados:

- Fusível principal:  
30.0 A
- Fusível da ignição:  
7.5 A
- Fusível do sistema de sinalização:  
10.0 A
- Fusível do farol dianteiro:  
15.0 A
- Fusível da ventoinha do radiador:  
7.5 A
- Fusível de reserva:  
7.5 A
- Fusível do sistema de injeção:  
7.5 A

3. Rode a chave para "ON" e ligue o circuito eléctrico em questão para verificar se o dispositivo funciona.
4. Caso um fusível se volte imediatamente a queimar, solicite a um concessionário Yamaha que verifique o sistema eléctrico.

# MANUTENÇÃO PERIÓDICA E AJUSTES

## Substituição da lâmpada do farol dianteiro

PAU45212

Este modelo está equipado com uma lâmpada do farol dianteiro de quartzo. Se a lâmpada do farol dianteiro se fundir, substitua-a do modo que se segue.

PCA10660

### PRECAUÇÃO

Não toque na parte em vidro da lâmpada do farol dianteiro para evitar que se suje com óleo, caso contrário a transparência do vidro, a luminosidade da lâmpada e o seu tempo de duração serão adversamente afectados. Limpe minuciosamente quaisquer vestígios de sujidade e de marcas de dedos, utilizando um pano humedecido com álcool ou diluente.

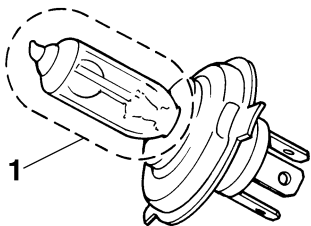

1. Não toque na parte em vidro da lâmpada.

1. Remova a carenagem do farol dianteiro juntamente com a unidade do farol dianteiro, retirando as cavilhas e puxando para cima conforme ilustrado.

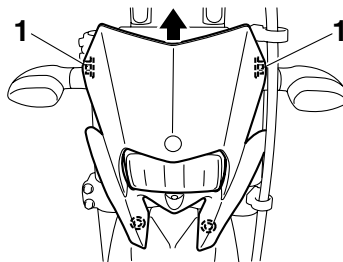

1. Cavilha

2. Desligue o acoplador do farol dianteiro e retire a cobertura da lâmpada.

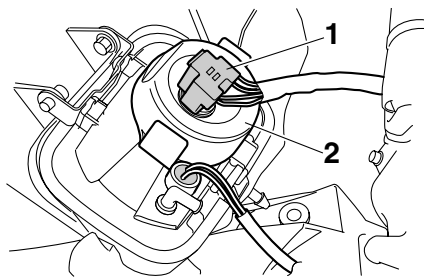

1. Acoplador do farol dianteiro
2. Cobertura da lâmpada

3. Desprenda o suporte da lâmpada do farol dianteiro e retire a lâmpada fundida.

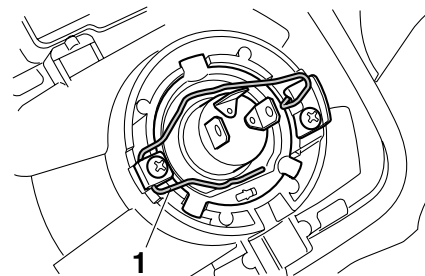

1. Suporte da lâmpada do farol dianteiro

4. Coloque uma nova lâmpada do farol dianteiro e fixe-a com o respectivo suporte.
5. Instale a cobertura da lâmpada do farol dianteiro e ligue o acoplador.
6. Instale a carenagem do farol dianteiro (juntamente com a unidade do farol dianteiro) na posição original e, de seguida, instale as cavilhas.
7. Solicite a um concessionário Yamaha que ajuste o feixe do farol dianteiro, caso necessário.

PAU24181

## Luz do travão/farolim traseiro

Este modelo está equipado com uma luz do travão/farolim traseiro tipo LED.

Se a luz do travão/farolim traseiro não se acender, solicite a um concessionário Yamaha que a verifique.

PAU24204

## Substituição de uma lâmpada do sinal de mudança de direcção

1. Retire a lente do sinal de mudança de direcção, removendo o respectivo parafuso.

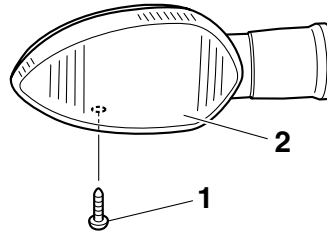

1. Parafuso
2. Lente do sinal de mudança de direcção

2. Retire a lâmpada fundida, empurrando-a para dentro e rodando-a no sentido contrário ao dos ponteiros do relógio.

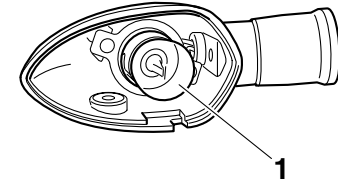

1. Lâmpada do sinal de mudança de direcção
3. Introduza uma lâmpada nova no receptor, empurre-a para dentro e rode-a no sentido dos ponteiros do relógio até que pare.
4. Instale a lente, colocando o respectivo parafuso. **PRECAUÇÃO: Não aperte demasiado o parafuso pois a lente poderá partir.**[PCA11191]

# MANUTENÇÃO PERIÓDICA E AJUSTES

PAU24312

## Substituição da lâmpada da luz da chapa de matrícula

1. Retire a unidade da luz da chapa de matrícula, retirando os respectivos parafusos.

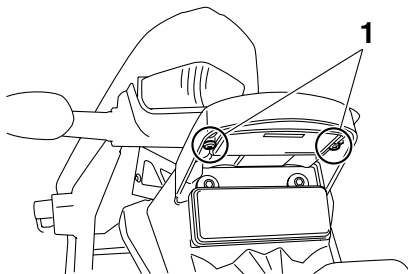

1. Parafuso

2. Retire o receptáculo (em conjunto com a lâmpada), puxando-o para fora.

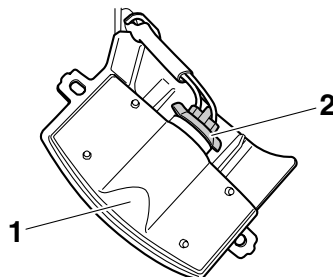

1. Unidade da luz da chapa de matrícula
2. Receptáculo da luz da lâmpada da chapa de matrícula
3. Puxe a lâmpada fundida para removê-la.
4. Introduza uma nova lâmpada no receptáculo.
5. Instale o receptáculo (em conjunto com a lâmpada), empurrando-o para dentro.
6. Instale a unidade da luz da chapa de matrícula, instalando os respectivos parafusos.

PAU45222

## Substituição de uma lâmpada de mínimos

Se a lâmpada dos mínimos se fundir, substitua-a do modo seguinte:

1. Remova a unidade do farol dianteiro. (Consulte a página 6-35.)
2. Retire o receptáculo dos mínimos (em conjunto com a lâmpada), puxando-o para fora.

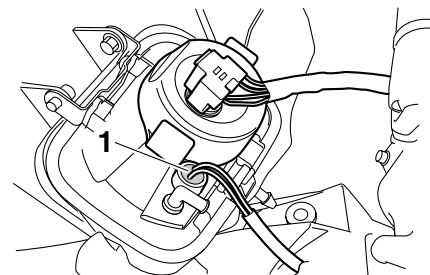

1. Receptáculo da lâmpada dos mínimos
3. Puxe a lâmpada fundida para removê-la.
4. Introduza uma nova lâmpada no receptáculo.
5. Instale o receptáculo dos mínimos (em conjunto com a lâmpada), empurrando-o para dentro.
6. Instale a unidade do farol dianteiro.

## Suporte do motociclo

PAU24350

Uma vez que este modelo não está equipado com um descanso central, tenha em consideração as seguintes precauções quando remover a roda dianteira e a roda traseira ou quando efectuar outro tipo de manutenção para a qual seja necessário colocar o motociclo na posição vertical. Assegure-se de que o motociclo se encontra numa posição estável e nivelada, antes de iniciar qualquer procedimento de manutenção. Para obter uma maior estabilidade, pode ser colocada uma caixa robusta em madeira por baixo do motor.

## Realização de serviços na roda dianteira

1. Estabilize a traseira do motociclo através da utilização de um cavalete para motociclo ou, se não possuir um cavalete adicional, através da colocação de um macaco por baixo do chassis à frente da roda traseira.
2. Levante a roda dianteira do chão, utilizando um cavalete de motociclo.

## Realização de serviços na roda traseira

Levante a roda traseira do chão através da utilização de um cavalete de motociclo ou, se não possuir um cavalete adicional, atra-

vés da colocação de um macaco, quer por baixo de cada um dos lados do chassis à frente da roda traseira, quer por baixo de cada um dos lados do braço oscilante.

## Roda dianteira

PAU24360

### Remoção da roda dianteira

PAU45161

PWA10821



**AVISO**

**Para evitar ferimentos, apoie bem o veículo para que não haja o perigo de este tombar.**

1. Desaperte as cavilhas de aperto do eixo da roda dianteira e a porca do eixo.

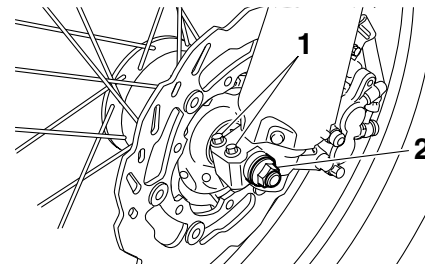

1. Cavilha de aperto do eixo da roda dianteira
2. Porca do eixo

# MANUTENÇÃO PERIÓDICA E AJUSTES

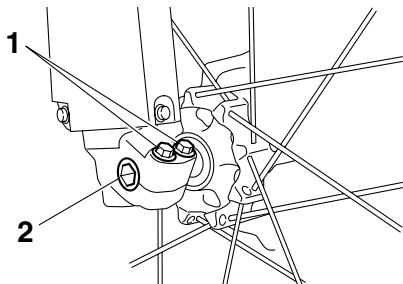

1. Cavilha de aperto do eixo da roda dianteira
2. Eixo da roda

2. Levante a roda da frente do chão de acordo com o procedimento descrito na página 6-38.
3. Retire a porca do eixo.
4. Puxe o eixo da roda para fora e retire a roda. **PRECAUÇÃO: Não accione o travão depois de a roda ter sido retirada juntamente com o disco do travão, caso contrário as pastilhas do travão serão fechadas forçadamente.**[PCA11071]

PAU46700

## Instalação da roda da frente

1. Levante a roda entre as pernas da forquilha.

## NOTA

Certifique-se de que existe espaço suficiente entre as pastilhas do travão antes de instalar a pinça do travão no disco do mesmo.

2. Introduza o eixo da roda.
3. Instale a porca do eixo.
4. Desça a roda da frente de modo a que fique apoiada no chão.
5. Aperte a porca do eixo e as cavilhas de aperto do eixo da roda em conformidade com os binários especificados para as mesmas.

### Binários de aperto:

Porca do eixo:

63 Nm (6.3 m·kgf, 45.6 ft·lbf)

Cavilha de aperto do eixo da roda:

23 Nm (2.3 m·kgf, 16.6 ft·lbf)

6. Exerça força no sentido descendente sobre o guiador várias vezes para verificar se a forquilha está a funcionar devidamente.

PAU25080

## Roda traseira

PAU45181

## Remoção da roda de trás

PWA10821



### AVISO

**Para evitar ferimentos, apoie bem o veículo para que não haja o perigo de este tombar.**

1. Desaperte a porca do eixo.
2. Levante a roda de trás do chão de acordo com o procedimento descrito na página 6-38.
3. Retire a porca do eixo e a anilha.
4. Desaperte a contraporca e a cavilha ajustadora da corrente de transmissão em ambos os lados do braço oscilante.



# MANUTENÇÃO PERIÓDICA E AJUSTES

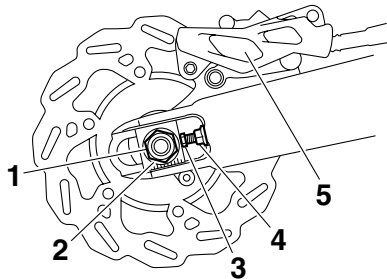

1. Porca do eixo
  2. Anilha
  3. Cavilha ajustadora da folga da corrente de transmissão
  4. Contraporca
  5. Pinça do travão
5. Enquanto segura na pinça do travão, puxe o eixo da roda para fora.

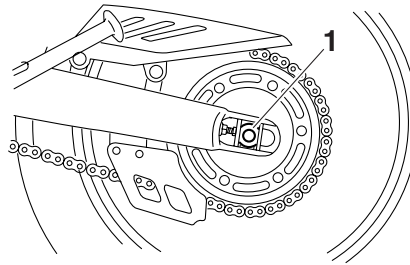

1. Eixo da roda
6. Empurre a roda para a frente e retire a corrente de transmissão do carreto traseiro.

## NOTA

A corrente de transmissão não precisa de ser desmontada para remover e instalar a roda de trás.

7. Retire a roda. **PRECAUÇÃO: Não acione o travão depois de a roda ter sido retirada juntamente com o disco do travão, caso contrário as pastilhas do travão serão fechadas forçadamente.**<sup>[PCA11071]</sup>

PAU45190

## Instalação da roda de trás

1. Instale a roda e o braço da pinça do travão, inserindo o eixo da roda pelo

lado esquerdo.

## NOTA

- Certifique-se de que insere o retentor do braço da pinça do travão na fenda do braço oscilante.
- Certifique-se de que existe espaço suficiente entre as pastilhas do travão antes de instalar a roda.

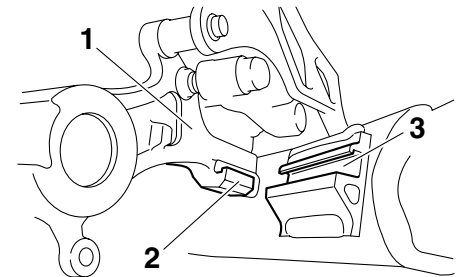

1. Braço da pinça do travão
2. Retentor
3. Fenda

2. Instale a corrente de transmissão no carreto traseiro.
3. Instale a anilha e a porca do eixo e, de seguida, baixe a roda traseira de modo a que assente no chão.
4. Ajuste a folga da corrente de transmissão. (Consulte a página 6-26.)

# MANUTENÇÃO PERIÓDICA E AJUSTES

5. Aperte a porca do eixo em conformidade com o binário especificado.

## Binário de aperto:

Porca do eixo:

125 Nm (12.5 m·kgf, 90.4 ft·lbf)

PAU25871

## Detecção e resolução de problemas

Embora os motocicletos Yamaha sejam submetidos a uma inspeção minuciosa antes do envio da fábrica, poderão ocorrer alguns problemas durante a sua utilização. Qualquer problema nos sistemas de combustível, compressão ou ignição, por exemplo, poderá provocar um fraco arranque e perda de potência.

As seguintes tabelas de detecção e resolução de problemas apresentam procedimentos fáceis e rápidos, para verificar você mesmo estes sistemas vitais. No entanto, caso o seu motociclo precise de qualquer reparação, leve-o a um concessionário Yamaha, cujos técnicos habilitados possuem as ferramentas, experiência e conhecimentos necessários para assistir devidamente o motociclo.

Utilize apenas peças sobresselentes genuínas da Yamaha. As peças não originais poderão parecer-se com as da Yamaha, mas são frequentemente inferiores, possuem um tempo de duração mais curto e podem levar a despesas de reparação elevadas.

PWA15141



**AVISO**

**Não fume durante a verificação do siste-**

**ma de combustível e verifique se não há chamas desprotegidas nem faíscas na área, incluindo luzes piloto de esquentadores ou caldeiras. A gasolina ou os vapores de gasolina podem incendiar-se ou explodir e causar ferimentos graves ou danos materiais.**

## Tabelas de detecção e resolução de problemas

### Problemas no arranque ou fraco desempenho do motor

#### 1. Combustível

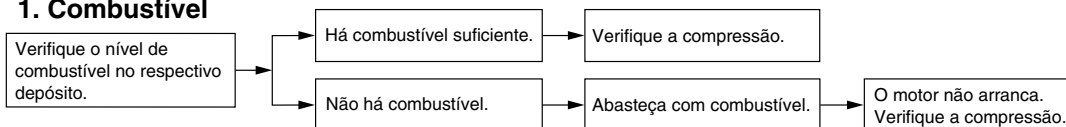

#### 2. Compressão

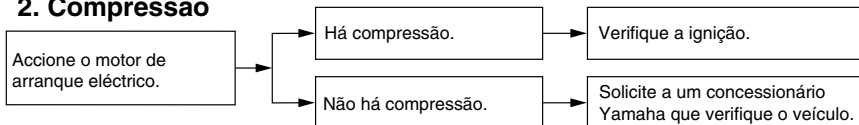

#### 3. Ignição

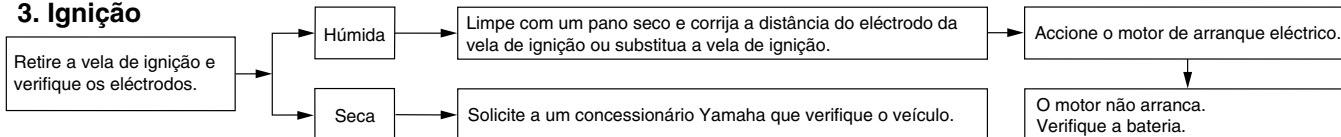

#### 4. Bateria

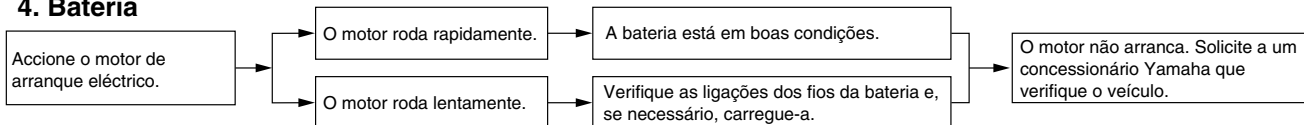

# MANUTENÇÃO PERIÓDICA E AJUSTES

## Sobreaquecimento do motor

PWA10400

### **AVISO**

- Não retire a tampa do radiador enquanto o motor e o radiador estiverem quentes. O fluido muito quente e o vapor podem ser expelidos sob pressão, podendo provocar graves ferimentos. Não se esqueça de aguardar até que o motor tenha arrefecido.
- Depois de retirar o parafuso retentor da tampa do radiador, coloque um pedaço de pano espesso, tal como uma toalha, sobre a tampa do radiador, e depois rode lentamente a tampa no sentido contrário ao dos ponteiros do relógio até esta parar para permitir o escape de qualquer pressão residual. Quando o ruído sibilante parar, prima a tampa enquanto a roda no sentido contrário ao dos ponteiros do relógio e, de seguida, retire a tampa.

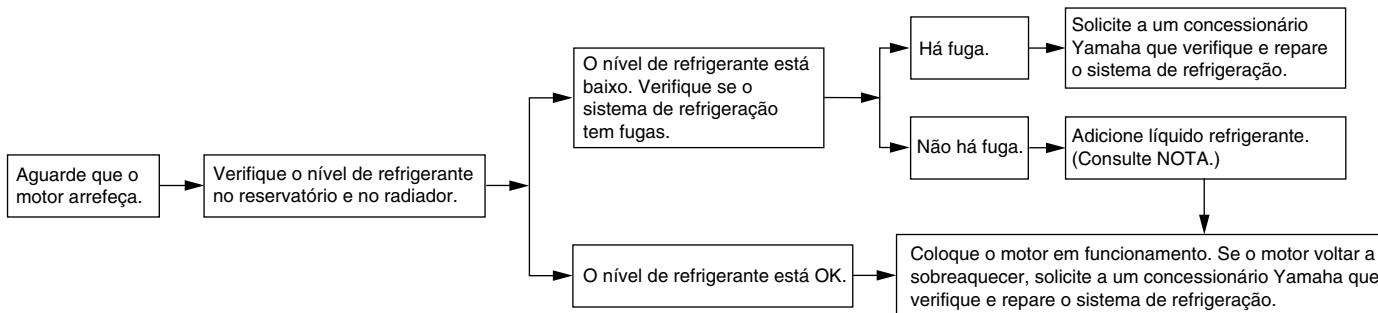

### NOTA

Caso não tenha líquido refrigerante, pode utilizar temporariamente água da torneira, desde que seja substituída pelo líquido refrigerante recomendado logo que possível.

## Cor mate cuidado

PAU37833

PAU26004

### PRECAUÇÃO

Alguns modelos estão equipados com peças com acabamento em cor mate. Consulte um concessionário Yamaha para obter conselhos sobre quais os produtos a utilizar antes de limpar o veículo. Se utilizar uma escova, produtos químicos agressivos ou compostos de limpeza para limpar estas peças vai riscar ou danificar a superfície das mesmas. Também não deve aplicar cera em nenhuma peça com acabamento em cor mate.

PCA15192

## Cuidados

Embora a concepção aberta de um motociclo revele o encanto da tecnologia, torna-o também mais vulnerável. Poderá desenvolver-se ferrugem e corrosão mesmo que sejam utilizados componentes de alta qualidade. Embora um tubo de escape enferrujado possa passar despercebido num carro, este influencia negativamente o aspecto geral de um motociclo. Um cuidado frequente e adequado não só vai ao encontro dos termos da garantia, como também influencia na manutenção de um bom aspecto do seu motociclo, aumentando o tempo de vida e otimizando o desempenho.

### Antes da limpeza

1. Tape a saída do silencioso com um saco de plástico depois do motor ter arrefecido.
2. Certifique-se de que todas as tampas e coberturas, assim como todos os acopladores e conectores eléctricos, incluindo a tampa da vela de ignição, estão bem fixos.
3. Retire a sujidade extremamente entranhada, como por exemplo óleo queimado no cárter, com um desengordurante e uma escova, mas nunca aplique este tipo de produto nos

vedantes, anilhas, carretos, corrente de transmissão e eixos das rodas. Enxagúe sempre a sujidade e o desengordurante com água.

## Limpeza

PCA10772

### PRECAUÇÃO

- Evite utilizar agentes de limpeza das rodas demasiado ácidos, especialmente em rodas de raio. Se este tipo de produtos for utilizado em sujidade de difícil remoção, não deixe o agente de limpeza sobre a área afectada durante mais tempo do que o recomendado. Além disso, enxagúe minuciosamente a área com água, seque-a imediatamente e aplique um spray anti-corrosão.
- Uma limpeza inadequada pode danificar as peças plásticas (como as carenagens, painéis, pára-ventos, lentes do farol dianteiro, lentes dos indicadores, etc.) e os silenciosos. Utilize um pano ou esponja macia e limpa com água para limpar os plásticos. Contudo, se as partes plásticas não puderem ser bem limpas com água, pode utilizar um detergente suave diluído na água.

# CUIDADOS E ARRUMAÇÃO DO MOTOCICLO

7

Enxágue bem todos os resíduos de detergente usando bastante água, uma vez que o mesmo é prejudicial para os plásticos.

- Não utilize nenhum produto químico forte nas peças em plástico. Evite utilizar panos ou esponjas que tenham estado em contacto com produtos de limpeza fortes ou abrasivos, solvente ou diluente, combustível (gasolina), produtos anti-ferrugem ou de remoção da ferrugem, líquido dos travões, anti-congelante ou electrólito.
- Não utilize sistemas de lavagem a alta pressão ou dispositivos de limpeza a jacto de vapor, uma vez que podem causar infiltração de água e deterioração nas seguintes zonas: vedantes (dos rolamentos da roda e do braço oscilante, forquilha e travões), componentes eléctricos (acopladores, conectores, instrumentos, interruptores e luzes), tubos de respiração e respiradouros.
- Para os motociclos equipados com pára-vento: Não utilize produtos de limpeza fortes ou esponjas duras, uma vez que podem causar perda de cor ou riscos. Alguns compostos de limpeza para plásticos po-

dem deixar riscos no pára-vento. Teste o produto numa pequena parte oculta do pára-vento, para se assegurar de que não deixa ficar marcas. Se o pára-vento ficar riscado, utilize um composto de polimento de qualidade para plástico após a lavagem.

## Após a utilização normal

Retire a sujidade com água morna, um detergente suave e uma esponja macia limpa e, finalmente, enxágue totalmente com água limpa. Utilize uma escova de dentes ou uma escova para limpar garrafas nas áreas de difícil acesso. A sujidade de difícil remoção e os insectos serão facilmente removidos se a área for coberta por um pano húmido durante alguns minutos antes de fazer a limpeza.

## Após a condução do veículo à chuva, perto do mar ou em estradas nas quais foi espalhado sal

Uma vez que o sal do mar ou o sal espalhado nas estradas durante o Inverno é extremamente corrosivo quando misturado com água, realize os passos a seguir explicados após cada viagem à chuva, perto do mar ou em estradas nas quais foi espalhado sal.

## NOTA

O sal espalhado nas estradas durante o Inverno, poderá permanecer no piso até à Primavera.

1. Limpe o motociclo com água fria e um detergente suave, depois do motor ter arrefecido. **PRECAUÇÃO: Não utilize água morna pois esta aumenta a acção corrosiva do sal.**<sup>[PCA10791]</sup>
2. Aplique um spray anti-corrosão em todas as superfícies metálicas, incluindo as cromadas e niqueladas, para evitar a corrosão.

## Após a limpeza

1. Seque o motociclo com uma camurça ou um pano absorvente.
2. Seque imediatamente a corrente de transmissão e lubrifique-a para evitar que enferruje.
3. Utilize um produto de polir crómio para dar brilho a peças de crómio, alumínio e aço inoxidável, incluindo o sistema de escape. (Mesmo a descoloração dos sistemas de escape em aço inoxidável induzida termicamente pode ser removida através de polimento.)
4. Para evitar a corrosão, é recomendada a aplicação de um spray anti-corrosão em todas as superfícies

metálicas, incluindo as cromadas e niqueladas.

5. Utilize um óleo em spray como produto de limpeza universal para remover qualquer sujeira remanescente.
6. Retoque pequenos danos na pintura provocados por pedras, etc.
7. Encere todas as superfícies pintadas.
8. Deixe o motociclo secar completamente antes de o guardar ou tapar.

PWA11131

## AVISO

**A presença de contaminantes nos travões ou nos pneus pode provocar a perda de controlo.**

- **Certifique-se de que não existe óleo ou cera nos travões ou nos pneus.**
- **Caso necessário, limpe os discos do travão e os revestimentos do travão com um agente de limpeza de discos do travão normal ou acetona, e lave os pneus com água morna e um detergente suave. Antes de conduzir a velocidades superiores, teste o motociclo quanto ao desempenho dos travões e ao comportamento nas curvas.**

PCA10800

## PRECAUÇÃO

- **Aplique óleo em spray ou cera com**

**moderação e certifique-se de que limpa qualquer excesso.**

- **Nunca aplique óleo nem cera em peças de borracha e plástico, trate-as com um produto de tratamento adequado.**
- **Evite utilizar compostos de polimento abrasivos, pois estes desgastam a pintura.**

## NOTA

- Consulte um concessionário Yamaha para obter conselhos sobre quais os produtos a utilizar.
- As lavagens, o tempo de chuva ou os climas húmidos podem causar o embaciamento da lente do farol dianteiro. Ligar o farol dianteiro durante um pequeno período de tempo ajudará a remover a humidade da lente.

## Armazenagem

### Curto prazo

Guarde sempre o seu motociclo num local fresco e seco e, se necessário, utilize uma cobertura porosa para o proteger do pó.

PCA10810

## PRECAUÇÃO

- **Guardar o motociclo num compartimento com fraca ventilação ou tapá-lo com um oleado, enquanto este se encontra ainda molhado, permitirá a infiltração de água e humidade, o que provocará o aparecimento de ferrugem.**
- **Para prevenir a corrosão, evite caves húmidas, estábulos (devido à presença de amónia) e áreas onde estejam armazenados químicos fortes.**

### Longo prazo

Antes de guardar o seu motociclo durante vários meses:

1. Siga todas as instruções da secção “Cuidados” deste capítulo.
2. Encha o depósito de combustível e adicione estabilizador de combustível (se disponível) para evitar que o depósito enferruje e que o combustível se

# CUIDADOS E ARRUMAÇÃO DO MOTOCICLO

---

deteriore.

3. Execute os passos que se seguem para proteger o cilindro, os anéis do pistão, etc. da corrosão.
  - a. Retire a tampa da vela de ignição e a vela.
  - b. Verta uma colher de chá de óleo do motor na cavidade da vela de ignição.
  - c. Coloque a tampa da vela de ignição na respectiva vela e coloque a vela na cabeça de cilindros de modo a que os eléctrodos fiquem ligados à terra. (Isto limitará a produção de faíscas durante o passo seguinte.)
  - d. Coloque várias vezes o motor em funcionamento, utilizando o motor de arranque. (Esta acção revestirá a parede do cilindro com óleo.)
  - e. Retire a tampa da vela de ignição e, de seguida, instale a vela de ignição e a respectiva tampa.  
**AVISO! Para evitar danos ou ferimentos provocados por faíscas, certifique-se de que liga os eléctrodos da vela de ignição à terra enquanto liga o motor.**[PWA10951]
4. Lubrifique todos os cabos de controlo e pontos articulados de todas as ala-

vancas e pedais, assim como do descanso lateral/descanso central.

5. Verifique e, se necessário, corrija a pressão de ar dos pneus, e finalmente levante o motociclo de modo a que ambas as rodas fiquem afastadas do chão. Como alternativa, rode um pouco as rodas todos os meses para evitar que os pneus se degradem num determinado ponto.
6. Tape a saída do silencioso com um saco de plástico para evitar a entrada de humidade.
7. Retire a bateria e carregue-a totalmente. Guarde-a num local fresco e seco e carregue-a uma vez por mês. Não guarde a bateria num local excessivamente frio ou quente [menos de 0 °C (30 °F) ou mais de 30 °C (90 °F)]. Para obter mais informações relativamente ao acondicionamento da bateria, consulte a página 6-32.

## NOTA

Antes de guardar o motociclo, deverá fazer todas as reparações necessárias.



## Dimensões:

- Comprimento total:  
2180 mm (85.8 in)
- Largura total:  
810 mm (31.9 in)
- Altura total:  
1230 mm (48.4 in)
- Altura do assento:  
930 mm (36.6 in)
- Distância entre os eixos:  
1420 mm (55.9 in)
- Distância mínima do chão:  
300 mm (11.81 in)
- Raio de viragem mínimo:  
2300 mm (90.6 in)

## Peso:

- Com óleo e combustível:  
134.0 kg (295 lb)

## Motor:

- Tipo:  
Arrefecido por circulação de líquido a quatro tempos, dois veios de excêntricos em cada cabeça (DOHC)
- Disposição do cilindro:  
1 cilindro inclinado para a frente
- Cilindrada:  
250.0 cm<sup>3</sup>
- Diâmetro × curso:  
77.0 × 53.6 mm (3.03 × 2.11 in)
- Relação de compressão:  
11.80 :1
- Sistema de arranque:  
Arrancador eléctrico

Sistema de lubrificação:

Cárter húmido

## Óleo de motor:

Tipo:

SAE 10W-30, SAE 10W-40, SAE 10W-50,  
SAE 15W-40, SAE 20W-40 or SAE  
20W-50

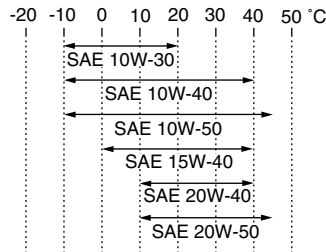

Grau recomendado do óleo de motor:

Tipo SG de Serviço API ou superior, norma  
JASO MA

## Quantidade de óleo de motor:

- Sem substituição do elemento do filtro de óleo:  
1.30 L (1.37 US qt, 1.14 Imp.qt)
- Com substituição do elemento do filtro de óleo:  
1.40 L (1.48 US qt, 1.23 Imp.qt)

## Sistema de refrigeração:

- Capacidade do reservatório de refrigerante (até à marca de nível máximo):  
0.25 L (0.26 US qt, 0.22 Imp.qt)

Capacidade do radiador (incluindo todas as vias):

0.90 L (0.95 US qt, 0.79 Imp.qt)

## Filtro de ar:

- Elemento do filtro de ar:  
Elemento húmido

## Combustível:

Combustível recomendado:

Apenas gasolina sem chumbo com índice de octano superior ao normal

Capacidade do depósito de combustível:

7.6 L (2.01 US gal, 1.67 Imp.gal)

Volume da reserva de combustível:

2.1 L (0.55 US gal, 0.46 Imp.gal)

## Injecção de combustível:

Corpo do acelerador:

Tipo/quantidade:  
38EIS/1

## Vela(s) de ignição:

Fabricante/modelo:

NGK/CR9EK

Distância do eléctrodo da vela de ignição:

0.6–0.7 mm (0.024–0.028 in)

## Embraiagem:

Tipo de embraiagem:

Em óleo, multi-disco

## Transmissão:

Sistema primário de redução:

Engrenagem de dentes direitos

Relação primária de redução:

78/25 (3.120)

Sistema secundário de redução:

Transmissão por corrente

# ESPECIFICAÇÕES

Relação secundária de redução:

43/13 (3.308)

Tipo de transmissão:

Permanente engrenada, 6 velocidades

Operação:

Accionamento com o pé esquerdo

## Relação das velocidades:

1.<sup>a</sup>:

37/14 (2.642)

2.<sup>a</sup>:

29/16 (1.813)

3.<sup>a</sup>:

29/22 (1.318)

4.<sup>a</sup>:

26/25 (1.040)

5.<sup>a</sup>:

24/27 (0.888)

6.<sup>a</sup>:

22/28 (0.786)

## Quadro:

Tipo de quadro:

Suporte semi-duplo

Ângulo de avanço:

26.67 grau

Cauda:

111.0 mm (4.37 in)

## Pneu dianteiro:

Tipo:

Com câmara de ar

Dimensão:

80/100-21M/C 51P

Fabricante/modelo:

BRIDGESTONE/TW-301 F

## Pneu traseiro:

Tipo:

Com câmara de ar

Dimensão:

120/80-18M/C 62P

Fabricante/modelo:

BRIDGESTONE/TW-302 F

## Carga:

Carga máxima:

185 kg (408 lb)

\* (Peso total com condutor, passageiro, carga e acessórios)

## Pressão de ar do pneu (medida com pneus frios):

Condição de carga:

0–90 kg (0–198 lb)

Dianteiro:

125 kPa (1.25 kgf/cm<sup>2</sup>, 18 psi)

Traseiro:

175 kPa (1.75 kgf/cm<sup>2</sup>, 25 psi)

Condição de carga:

90–185 kg (198–408 lb)

Dianteiro:

150 kPa (1.50 kgf/cm<sup>2</sup>, 22 psi)

Traseiro:

200 kPa (2.00 kgf/cm<sup>2</sup>, 29 psi)

## Roda dianteira:

Tipo de roda:

Roda de raio

Dimensão do aro:

21x1.60

## Roda traseira:

Tipo de roda:

Roda de raio

Dimensão do aro:

18x2.15

## Travão dianteiro:

Tipo:

Travão de disco

Operação:

Accionamento com a mão direita

Líquido recomendado:

DOT 4

## Travão traseiro:

Tipo:

Travão de disco

Operação:

Accionamento com o pé direito

Líquido recomendado:

DOT 4

## Suspensão dianteira:

Tipo:

Forquilha telescópica

Tipo de mola/amortecedor:

Amortecedor a óleo/mola helicoidal

Curso da roda:

270.0 mm (10.63 in)

## Suspensão traseira:

Tipo:

Braço oscilante (suspensão de elo)

Tipo de mola/amortecedor:

Amortecedor a óleo de gás/mola helicoidal

Curso da roda:

270.0 mm (10.63 in)

## Sistema elétrico:

Sistema de ignição:

Ignição por bobina transistorizada (digital)

Sistema de carregamento:  
Magneto de C.A.

## **Bateria:**

Modelo:  
YTZ7S

Voltagem, capacidade:  
12 V, 6.0 Ah

## **Farol dianteiro:**

Tipo de lâmpada:  
Lâmpada de halogénio

## **Voltagem, consumo em watts × quantidade das lâmpadas:**

Farol dianteiro:  
12 V, 60 W/55 W

Luz do travão/farolim traseiro:  
LED

Sinal de mudança de direcção dianteiro:  
12 V, 10.0 W × 2

Sinal de mudança de direcção traseiro:  
12 V, 10.0 W × 2

Mínimos:  
12 V, 5.0 W × 1

Luz da chapa de matrícula:  
12 V, 5.0 W

Iluminação do contador:  
EL (Electroluminescente)

Indicador luminoso de ponto morto:  
LED

Indicador luminoso de máximos:  
LED

Indicador luminoso de mudança de direcção:  
LED

Luz de advertência do nível de combustível:  
LED

Luz de advertência da temperatura do refrigerante:  
LED

Luz de advertência de problema no motor:  
LED

## **Fusíveis:**

Fusível principal:  
30.0 A

Fusível do farol dianteiro:  
15.0 A

Fusível do sistema de sinalização:  
10.0 A

Fusível da ignição:  
7.5 A

Fusível da ventoinha do radiador:  
7.5 A

Fusível do sistema de injeção:  
7.5 A

Fusível de reserva:  
7.5 A

# INFORMAÇÕES PARA O CONSUMIDOR

PAU26351

## Números de identificação

Registe o número de identificação da chave, o número de identificação do veículo e a informação da etiqueta do modelo nos espaços fornecidos a seguir, para que sirvam de auxiliares sempre que encomende peças sobresselentes a um concessionário Yamaha ou para referência, caso o veículo seja roubado.

NÚMERO DE IDENTIFICAÇÃO DA CHAVE:

NÚMERO DE IDENTIFICAÇÃO DO VEÍCULO:

INFORMAÇÃO DA ETIQUETA DO MODELO:

PAU26381

## Número de identificação da chave

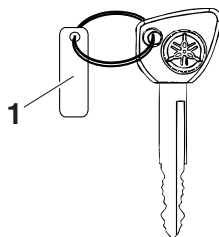

1. Número de identificação da chave

O número de identificação da chave está gravado na respectiva etiqueta. Registe este número no espaço fornecido para esse efeito neste manual e utilize-o como referência, para quando encomendar uma nova chave.

PAU26400

## Número de identificação do veículo

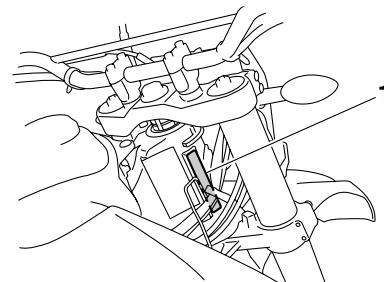

1. Número de identificação do veículo

O número de identificação do veículo está gravado no tubo dianteiro da direcção. Registe este número no espaço fornecido para esse efeito neste manual.

### NOTA

O número de identificação do veículo é utilizado para identificar o seu motociclo e pode ser utilizado para registá-lo na direcção-geral de viação da sua área.

PAU26460

## Etiqueta do modelo

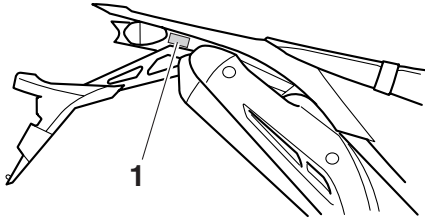

### 1. Etiqueta do modelo

A etiqueta do modelo está afixada no local ilustrado. Registe a informação constante nesta etiqueta no espaço providenciado para esse efeito neste manual. Esta informação será necessária para encomendar peças sobresselentes a um concessionário Yamaha.

# ÍNDICE REMISSIVO

<b>A</b>			
Alavanca da embraiagem .....	3-9	Especificações.....	8-1
Alavanca da embraiagem, ajuste da folga.....	6-22	Estacionamento.....	5-4
Alavanca do travão .....	3-10	Etiqueta do modelo.....	9-2
Alavancas do travão e da embraiagem, verificação e lubrificação .....	6-29	<b>F</b>	
Amortecedor, ajuste.....	3-17	Folga da alavanca do travão, ajuste.....	6-23
Armazenagem.....	7-3	Folga da corrente de transmissão .....	6-26
Assento .....	3-13	Folga das válvulas.....	6-20
<b>B</b>		Folga do cabo do acelerador, verificação .....	6-20
Bateria.....	6-32	Forquilha dianteira, ajuste .....	3-14
<b>C</b>		Forquilha dianteira, vazamento .....	3-16
Cabos, verificação e lubrificação .....	6-28	Forquilha dianteira, verificação.....	6-31
Colocação do motor em funcionamento .....	5-1	Fusíveis, substituição .....	6-34
Combustível.....	3-12	<b>I</b>	
Consumo de combustível, sugestões para a redução .....	5-3	Indicadores luminosos e luzes de advertência.....	3-2
Conversor catalítico .....	3-13	Indicador luminoso de máximos .....	3-2
Cor mate, cuidado.....	7-1	Indicador luminoso de mudança de direcção.....	3-2
Corrente de transmissão, limpeza e lubrificação .....	6-28	Indicador luminoso de ponto morto .....	3-2
Cuidados.....	7-1	Informações relativas à segurança.....	1-1
<b>D</b>		Interruptor da buzina .....	3-9
Descanso lateral .....	3-19	Interruptor da luz do travão traseiro, ajuste .....	6-24
Descanso lateral, verificação e lubrificação .....	6-30	Interruptor de arranque.....	3-9
Deteção e resolução de problemas .....	6-41	Interruptor de farol alto/baixo.....	3-9
Direcção, verificação.....	6-32	Interruptor de paragem do motor.....	3-9
<b>E</b>		Interruptor do sinal de mudança de direcção.....	3-9
Elemento do filtro de ar e tubo de inspecção, limpeza .....	6-17	Interruptores do guiador .....	3-8
		Interruptor principal/bloqueio da direcção.....	3-1
		<b>J</b>	
		Jogo de ferramentas.....	6-1
		<b>L</b>	
		Lâmpada da luz da chapa de matrícula, substituição .....	6-37
		Lâmpada de mínimos, substituição.....	6-37
		Lâmpada do farol dianteiro, substituição .....	6-35
		Lâmpada do sinal de mudança de direcção, substituição .....	6-36
		Líquido dos travões, mudança .....	6-26
		Localizações das peças .....	2-1
		Luz de advertência da temperatura do refrigerante.....	3-2
		Luz de advertência de problema no motor.....	3-3
		Luz de advertência do nível de combustível.....	3-2
		Luz do travão/farolim traseiro.....	6-36
		<b>M</b>	
		Manutenção e lubrificação, periódica.....	6-4
		Manutenção, sistema de controlo das emissões .....	6-3
		Mudança de velocidades .....	5-2
		<b>N</b>	
		Nível de líquido do travão, verificação ....	6-25
		Número de identificação da chave .....	9-1
		Número de identificação do veículo .....	9-1
		Números de identificação.....	9-1
		<b>O</b>	
		Óleo do motor e elemento do filtro de óleo .....	6-11
		<b>P</b>	
		Painéis, remoção e instalação .....	6-8
		Pastilhas dos travões da frente e de trás, verificação.....	6-24

Pedal de mudança de velocidades.....	3-10
Pedal de mudança de velocidades, verificação e lubrificação .....	6-30
Pedal do travão .....	3-10
Pneus .....	6-20
Punho e cabo do acelerador, verificação e lubrificação .....	6-29

## R

Refrigerante .....	6-15
Roda (dianteira) .....	6-38
Rodagem do motor .....	5-3
Rodas .....	6-22
Roda (traseira) .....	6-39
Rolamentos de roda, verificação .....	6-32

## S

Sistema de corte do circuito de ignição .....	3-19
Sistema EXUP .....	3-18
Suporte de capacete .....	3-14
Suporte do motociclo .....	6-38
Suspensão traseira, lubrificação .....	6-31

## T

Tabelas de detecção e resolução de problemas .....	6-42
Tampa do depósito de combustível .....	3-11

## V

Vela de ignição, verificação .....	6-10
Velocidade de ralenti do motor .....	6-19
Visor multifuncional .....	3-3









PRINTED IN THE NETHERLANDS  
2008.10