



 Leia atentamente este manual antes de utilizar este veículo.

MANUAL DO UTILIZADOR

WR250



WR250X

32D-F8199-PB



Leia atentamente este manual antes de utilizar este veículo. Se o veículo for vendido, este manual deve acompanhá-lo.

Bem-vindo ao mundo do motociclismo da Yamaha!

Como proprietário da WR250X, está a beneficiar da vasta experiência da Yamaha e da mais recente tecnologia relativa ao design e fabrico de produtos de alta qualidade, as quais concederam à Yamaha uma reputação de fiabilidade.

Por favor leia atentamente este manual para que possa desfrutar de todas as vantagens da sua WR250X. O Manual do Utilizador não só lhe dá instruções relativas ao funcionamento, inspecção e manutenção do seu motociclo, como também lhe indica como se proteger a si próprio e aos outros de problemas e ferimentos.

Além disso, as diversas sugestões apresentadas neste manual, ajudá-lo-ão a manter o seu motociclo nas melhores condições possíveis. Caso tenha quaisquer outras questões, não hesite em contactar o seu concessionário Yamaha.

A equipa da Yamaha deseja-lhe muitas viagens seguras e agradáveis. Por isso, nunca se esqueça de que a segurança é o factor mais importante!

A Yamaha procura continuamente desenvolver o design e a qualidade do produto. Consequentemente, embora este manual contenha as informações mais actuais disponíveis sobre o produto na altura da impressão, poderão existir ligeiras discrepâncias entre o seu motociclo e este manual. Se tiver qualquer questão sobre este manual, consulte um concessionário Yamaha.





Por favor leia este manual cuidadosamente e na totalidade antes de utilizar este motociclo.

INFORMAÇÕES IMPORTANTES DO MANUAL

PAU10134

As informações particularmente importantes são distinguidas neste manual pelas notas seguintes:

| | |
|---|--|
|  | Este é o símbolo de alerta de segurança. É usado para alertá-lo para potenciais perigos de ferimentos. Respeite todas as mensagens de segurança assinaladas com este símbolo para evitar possíveis ferimentos ou morte. |
|  AVISO | Um AVISO indica uma situação perigosa que, se não for evitada, pode resultar em morte ou ferimentos graves. |
| PRECAUÇÃO | Uma PRECAUÇÃO indica precauções especiais que devem ser adoptadas para evitar danos no veículo ou outros danos materiais. |
| NOTA | Uma NOTA fornece informações importantes para esclarecer ou simplificar os procedimentos. |

*O produto e as especificações estão sujeitos a alterações sem aviso prévio.

INFORMAÇÕES IMPORTANTES DO MANUAL

PAU36391

WR250X
MANUAL DO UTILIZADOR
©2013 pela Yamaha Motor Co., Ltd.
1ª edição, Junho 2013
Reservados todos os direitos.
Qualquer reimpressão ou utilização
não autorizada sem
o consentimento escrito da
Yamaha Motor Co., Ltd.
estão expressamente proibidas.
Impresso na Holanda.

ÍNDICE

| | | | | | |
|---|------|---|------|---|------|
| INFORMAÇÕES RELATIVAS À SEGURANÇA | 1-1 | Sistema EXUP | 3-19 | Verificação da vela de ignição | 6-11 |
| DESCRIÇÃO | 2-1 | Descanso lateral | 3-19 | Óleo do motor e elemento do filtro de óleo | 6-12 |
| Vista esquerda..... | 2-1 | Sistema de corte do circuito de ignição | 3-20 | Refrigerante | 6-14 |
| Vista direita..... | 2-2 | PARA SUA SEGURANÇA – VERIFICAÇÕES PRÉVIAS À UTILIZAÇÃO | 4-1 | Limpeza do elemento do filtro de ar e do tubo de inspeção | 6-17 |
| Controlos e instrumentos..... | 2-3 | UTILIZAÇÃO E QUESTÕES IMPORTANTES RELATIVAS À CONDUÇÃO | 5-1 | Ajuste da velocidade de ralenti do motor | 6-19 |
| FUNÇÕES DOS CONTROLOS E INSTRUMENTOS | 3-1 | Colocação do motor em funcionamento | 5-1 | Verificação da folga do punho do acelerador | 6-20 |
| Interruptor principal/bloqueio da direção..... | 3-1 | Mudança de velocidades | 5-2 | Folga das válvulas | 6-20 |
| Indicadores luminosos e luzes de advertência..... | 3-2 | Sugestões para a redução do consumo de combustível | 5-3 | Pneus..... | 6-20 |
| Visor multifuncional | 3-3 | Rodagem do motor | 5-3 | Rodas de raio | 6-22 |
| Interruptores do guiador | 3-8 | Estacionamento | 5-4 | Ajuste da folga da alavanca da embraiagem | 6-23 |
| Alavanca da embraiagem..... | 3-9 | MANUTENÇÃO PERIÓDICA E AJUSTES | 6-1 | Ajuste da folga da alavanca do travão | 6-24 |
| Pedal de mudança de velocidades | 3-10 | Jogo de ferramentas do proprietário..... | 6-2 | Verificação do pedal de mudança de velocidades..... | 6-25 |
| Alavanca do travão..... | 3-10 | Tabela de manutenção periódica para o sistema de controlo das emissões..... | 6-3 | Interruptores das luzes dos travões..... | 6-25 |
| Pedal do travão | 3-10 | Tabela de lubrificação e manutenção geral | 6-4 | Verificação das pastilhas dos travões da frente e de trás | 6-26 |
| Tampa do depósito de combustível | 3-11 | Remoção e instalação dos painéis | 6-8 | Verificação do nível de líquido dos travões..... | 6-27 |
| Combustível..... | 3-12 | | | Mudança do líquido dos travões.... | 6-28 |
| Conversor catalítico..... | 3-13 | | | Folga da corrente de transmissão | 6-28 |
| Assento..... | 3-14 | | | Limpeza e lubrificação da corrente de transmissão..... | 6-30 |
| Suporte de capacete | 3-14 | | | | |
| Ajuste da forquilha dianteira | 3-15 | | | | |
| Vazamento da forquilha dianteira | 3-16 | | | | |
| Ajuste do amortecedor | 3-17 | | | | |

| | | | |
|--|------|--|------|
| Verificação e lubrificação dos cabos | 6-30 | Roda da frente | 6-41 |
| Verificação e lubrificação do punho e do cabo do acelerador | 6-31 | Roda de trás | 6-42 |
| Verificação e lubrificação das alavancas do travão e da embraiagem | 6-31 | Detecção e resolução de problemas | 6-43 |
| Verificação e lubrificação do pedal do travão | 6-32 | Tabelas de detecção e resolução de problemas | 6-45 |
| Verificação e lubrificação do descanso lateral | 6-32 | CUIDADOS E ARRUMAÇÃO DO MOTOCICLO | 7-1 |
| Lubrificação dos pivôs do braço oscilante | 6-33 | Cor mate cuidado | 7-1 |
| Verificação da forquilha dianteira | 6-33 | Cuidados | 7-1 |
| Verificação da direcção | 6-34 | Armazenagem | 7-3 |
| Verificação dos rolamentos de roda | 6-34 | ESPECIFICAÇÕES | 8-1 |
| Bateria | 6-34 | INFORMAÇÕES PARA O CONSUMIDOR | 9-1 |
| Substituição dos fusíveis | 6-36 | Números de identificação | 9-1 |
| Substituição da lâmpada do farol dianteiro | 6-37 | | |
| Luz do travão/farolim traseiro | 6-38 | | |
| Substituição de uma lâmpada do sinal de mudança de direcção ... | 6-38 | | |
| Substituição da lâmpada da luz da chapa de matrícula | 6-39 | | |
| Substituição da lâmpada dos mínimos | 6-40 | | |
| Suporte do motociclo | 6-40 | | |



INFORMAÇÕES RELATIVAS À SEGURANÇA

PAU1031C

1

Seja um Proprietário Responsável

Como proprietário do veículo, é responsável pela segurança e funcionamento correcto do seu motociclo.

Os motociclos são veículos de duas rodas. A sua utilização e manuseamento seguros dependem da adopção de técnicas de condução adequadas, bem como da perícia do condutor. Todos os condutores deverão ter conhecimento dos seguintes requisitos antes de conduzir este motociclo.

O condutor deverá:

- obter instruções completas de uma entidade competente sobre todos os aspectos da utilização do motociclo;
- observar os avisos e os requisitos de manutenção apresentados neste Manual do utilizador;
- obter formação qualificada sobre as técnicas de condução corretas e seguras;
- obter serviços técnicos profissionais, conforme indicado neste Manual do utilizador e/ou sempre que se torne necessário devido a problemas mecânicos.
- Nunca conduza um motociclo sem formação ou instrução adequada. Faça

um curso de formação. Os principiantes devem fazer formação com um instrutor certificado. Contacte um concessionário de motociclos autorizado para obter informações sobre os cursos de formação mais próximos de si.

Condução segura

Efectue as verificações prévias sempre que utilizar o veículo para garantir que se encontra em perfeitas condições de funcionamento. Se o veículo não for inspeccionado ou mantido em condições, há mais possibilidades de ocorrer um acidente ou danos no equipamento. Consulte a página 4-1 para obter uma lista de verificações prévias à utilização.

- Este motociclo está concebido para transportar o condutor e um passageiro.
- O facto dos automobilistas não detectarem nem reconhecerem os motociclos no trânsito é a principal causa dos acidentes entre automóveis e motociclos. Muitos acidentes são causados por automobilistas que não vêem o motociclo. É importante assegurar-se que seja visto para reduzir as hipóteses de ocorrência deste tipo de acidente.

Por isso:

- Use um casaco de cor viva.
- Redobre a atenção ao aproximar-se e ao passar por cruzamentos, uma vez que estes são os locais mais prováveis para a ocorrência de acidentes com motociclos.
- Conduza onde os outros condutores o possam ver. Evite conduzir no ângulo morto de outro condutor.
- Nunca realize operações de manutenção num motociclo sem os conhecimentos adequados. Contacte um concessionário de motociclos autorizado para se informar sobre as operações básicas de manutenção do motociclo. Algumas operações de manutenção só podem ser efectuadas por pessoal certificado.
- Muitos acidentes envolvem condutores inexperientes. De facto, muitos condutores envolvidos em acidentes nem sequer têm carta de condução de motociclos actual.
 - É importante que esteja qualificado para conduzir um motociclo e que só o empreste a outros condutores qualificados.
 - Conheça as suas capacidades e as suas limitações. Não tentar exceder



INFORMAÇÕES RELATIVAS À SEGURANÇA

as suas limitações é um factor que pode ajudá-lo a evitar um acidente.

- Recomendamos que pratique a condução do seu motociclo em locais onde não haja trânsito, até que esteja bem familiarizado com o mesmo e com todos os seus mecanismos de controlo.
- Muitos acidentes são causados por um erro cometido pelo condutor do motociclo. Um erro tipicamente cometido pelo condutor é fazer uma curva fora-de-mão devido a velocidade excessiva ou a um ângulo de inclinação insuficiente em relação à velocidade.
- Obedeça sempre ao limite de velocidade e nunca ande mais depressa do que o permitido pelas condições da estrada e do trânsito.
- Sinalize sempre qualquer mudança de direcção ou ultrapassagem. Assegure-se de que os outros condutores o conseguem ver.
- A postura do condutor e do passageiro é importante para um controlo adequado.
- Durante a condução, o condutor deverá manter as mãos no guiador e os pés nos apoios de pés, a fim de manter o controlo do motociclo.
- O passageiro deve segurar-se sem-

pre no condutor, na correia do assento ou na barra de manobra (se o veículo os possuir), com ambas as mãos, e deve manter os pés nos apoios de pés para o passageiro. Nunca transporte um passageiro, excepto se ele ou ela puderem colocar, com firmeza, ambos os pés nos apoios de pés do passageiro.

- Nunca conduza sob a influência de álcool ou outras drogas.

Artigos de protecção

A maioria das fatalidades ocorridas em acidentes com motociclos resultam de ferimentos na cabeça. O uso de um capacete de segurança é o factor mais importante para a prevenção ou redução de ferimentos na cabeça.

- Use sempre um capacete aprovado.
- Use uma viseira ou óculos protectores. O vento direccionado para os olhos desprotegidos pode contribuir para uma deficiência da visão que pode atrasar a visualização de uma situação de perigo.
- O uso de um casaco, botas, calças e luvas resistentes, etc., é um meio eficaz na prevenção ou redução de escoriações ou lacerações.
- Nunca use roupas largas, caso contrá-

rio estas poderão prender-se nas alavancas de controlo, nos apoios de pés ou nas rodas, causando ferimentos ou até um acidente.

- Use sempre vestuário de protecção que cubra as pernas, os tornozelos e os pés. O motor ou o sistema de escape ficam muito quentes durante ou após a utilização e podem provocar queimaduras.
- As precauções acima referidas aplicam-se também ao passageiro.

Evitar a intoxicação por monóxido de carbono

Qualquer sistema de escape do motor produz monóxido de carbono, um gás mortífero. A inalação de monóxido de carbono pode provocar dores de cabeça, tonturas, sonolência, náuseas, incapacidade de raciocínio e, eventualmente, a morte.

O monóxido de carbono é um gás incolor, inodoro e insípido que pode estar presente mesmo que não consiga ver nem cheirar qualquer gás do escape do motor. Um nível mortífero de monóxido de carbono pode acumular-se rapidamente e a pessoa pode perder os sentidos e não conseguir salvar-se. Além disso, em locais fechados ou com má ventilação, um nível mortífero de monóxido de carbono pode manter-se du-

INFORMAÇÕES RELATIVAS À SEGURANÇA

rante horas ou dias. Se tiver algum sintoma de intoxicação por monóxido de carbono, abandone imediatamente o local, apanhe ar fresco e PROCURE CUIDADOS MÉDICOS.

- Não coloque o motor em funcionamento em locais fechados. Mesmo que tente ventilar os gases de escape do motor com ventiladores ou abrindo portas e janelas, o monóxido de carbono pode atingir rapidamente níveis perigosos.
- Não coloque o motor em funcionamento em locais com má ventilação ou parcialmente fechados, como celeiros, garagens ou alpendres.
- Não coloque o motor em funcionamento no exterior em zonas onde os gases de escape do motor possam introduzir-se num edifício através de portas ou janelas.

Carga

O acréscimo de acessórios ou carga ao seu motociclo pode afectar adversamente a estabilidade e o manuseamento se a distribuição de peso no seu motociclo for alterada. Para evitar a possibilidade de um acidente, tenha bastante cuidado ao adicionar carga ou acessórios ao seu motociclo. Redobre o cuidado quando conduzir um motociclo que

tenha mais carga ou acessórios. Aqui, juntamente com as informações sobre acessórios apresentadas em seguida, encontram-se algumas recomendações gerais a seguir se colocar carga no seu motociclo:

O peso total do operador, passageiro, acessórios e carga não devem exceder o limite máximo de carga. **A utilização de um veículo sobrecarregado pode provocar um acidente.**

Carga máxima:
185 kg (408 lb)

Quando carregar dentro deste limite de peso, mantenha em mente o seguinte:

- A carga e os acessórios devem ser reduzidas ao mínimo indispensável, devendo os mesmos ser colocados tão chegados ao motociclo quanto possível. Acondicione bem os artigos mais pesados o mais perto possível do centro do veículo e distribua o peso o mais uniformemente possível por ambos os lados do motociclo para minimizar o desequilíbrio ou a instabilidade.
- A deslocação dos pesos pode criar um desequilíbrio súbito. Antes de conduzir, certifique-se de que os acessórios e a carga estão bem presos ao motociclo. Verifique com frequência os su-

portes dos acessórios e os prendedores da carga.

- Ajuste a suspensão em função da carga (apenas modelos com suspensão regulável) e verifique o estado e a pressão dos pneus.
- Nunca prenda artigos grandes ou pesados ao guidador, à forquilha dianteira ou ao guarda-lamas dianteiro. Estes artigos, incluindo alguma carga, tal como sacos-cama, sacos grossos de lã ou tendas, podem criar um manuseamento instável ou uma fraca resposta da direcção.
- **Este veículo não foi concebido para puxar um reboque nem para ser conjugado com um sidecar.**

Acessórios Yamaha genuínos

A escolha de acessórios para o seu veículo é uma decisão importante. Os acessórios Yamaha genuínos, disponíveis apenas em concessionários Yamaha, foram concebidos, testados e aprovados pela Yamaha para utilização no seu veículo.

Muitas empresas sem ligação à Yamaha fabricam peças e acessórios ou oferecem outros tipos de modificações para veículos Yamaha. A Yamaha não está numa posição que permita testar os produtos que es-



tas empresas do mercado de reposição fabricam. Por este motivo, a Yamaha não pode aprovar nem recomendar a utilização de acessórios não comercializados pela Yamaha, nem modificações não recomendadas especificamente pela Yamaha, mesmo que a venda e a instalação seja efectuada por um concessionário Yamaha.

Peças, acessórios e modificações do mercado de reposição

Embora possa encontrar produtos do mercado de reposição idênticos a acessórios Yamaha genuínos ao nível de design e qualidade, deve reconhecer que alguns acessórios ou modificações do mercado de reposição não são adequados devido aos potenciais perigos para a sua segurança e a de terceiros. A instalação de produtos do mercado de reposição ou a implementação de modificações no veículo que alterem qualquer uma das suas características de design e de funcionamento podem expô-lo a si e a terceiros a um maior risco de ferimentos graves ou morte. O proprietário do veículo é responsável por ferimentos relacionados com alterações do mesmo.

Quando montar acessórios, tenha em mente as seguintes linhas de orientação, bem como as apresentadas na secção “Carga”.

- Nunca instale acessórios nem trans-

porte carga que possam prejudicar o desempenho do seu motociclo. Inspeccione cuidadosamente o acessório antes de o utilizar, para se certificar de que este não vai, de modo algum, afectar a visibilidade para a estrada ou a visibilidade nas curvas, limitar o percurso da suspensão, o percurso da direcção ou o funcionamento dos controlos, nem ocultar luzes ou reflectores.

- Os acessórios instalados na área do guidador ou da forquilha dianteira podem criar instabilidade devido à distribuição de peso inapropriada ou alterações aerodinâmicas. Se forem colocados acessórios na área do guidador ou da forquilha dianteira, estes devem reduzidos ao número indispensável e devem ser tão leves quanto possível.
- Os acessórios volumosos ou grandes podem afectar seriamente a estabilidade do motociclo devido aos efeitos aerodinâmicos. O vento pode fazer o motociclo levantar da estrada, ou este pode ficar instável em zonas com ventos cruzados. Estes acessórios também podem causar instabilidade ao ultrapassar ou ao ser ultrapassado por veículos

de grandes dimensões.

- Alguns acessórios podem deslocar o condutor da sua posição normal de condução. Esta posição inapropriada limita a liberdade de movimentos do condutor e pode limitar a capacidade de controlo, pelo que tais acessórios não são recomendados.
- Tenha cuidado ao acrescentar acessórios eléctricos. Se os acessórios eléctricos excederem a capacidade do sistema eléctrico do motociclo pode ocorrer uma falha eléctrica, a qual pode causar uma perda perigosa de potência das luzes ou do motor.

Pneus e jantes do mercado de reposição

Os pneus e as jantes fornecidos com o seu motociclo foram concebidos para corresponder às capacidades de desempenho e para garantir a melhor combinação possível de condução, travagem e conforto. Outros pneus, jantes, dimensões e combinações podem não ser apropriados. Consulte a página 6-20 para obter mais informações sobre as especificações dos pneus e a substituição dos mesmos.



INFORMAÇÕES RELATIVAS À SEGURANÇA

1

Transporte do Motociclo

Certifique-se de que segue as instruções que se seguem antes de transportar o motociclo noutra veículo.

- Retire todos os itens soltos do motociclo.
- Certifique-se de que a torneira de combustível (se fizer parte do equipamento) está na posição “OFF” e de que não existem fugas de combustível.
- Aponte a roda dianteira para a frente no reboque ou na caixa do camião e prenda-a num carril para impedir o movimento.
- Engrene a transmissão (para os modelos equipados com transmissão manual).
- Prenda o motociclo com cabos de retenção ou prendedores adequados que estejam presos a partes sólidas do motociclo, tal como o chassis ou o triplo grampo da forquilha dianteira superior (e não, por exemplo, a guiadores montados em borracha ou sinais de mudança de direcção, ou peças que possam partir). Escolha cuidadosamente o local para os prendedores, de modo que estes não friccionem contra superfícies pintadas durante o transporte.
- A suspensão deve ser ligeiramente comprimida pelos cabos de retenção, se possível, para que o motociclo não ressalte excessivamente durante o transporte.

Vista esquerda

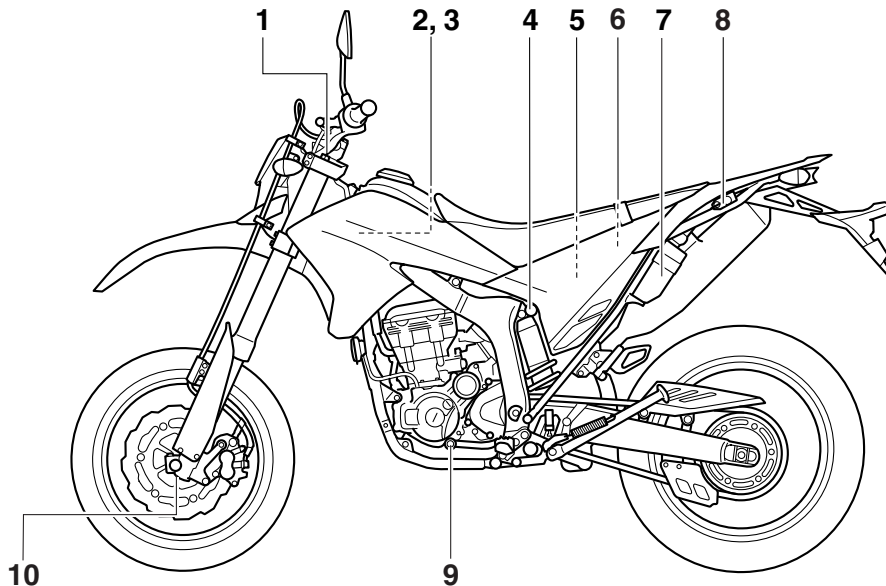

1. Parafuso ajustador da força amortecedora de recuo da forquilha dianteira (página 3-15)
2. Caixa de fusíveis (página 6-36)
3. Reservatório de refrigerante (página 6-14)
4. Parafuso ajustador da força amortecedora de compressão do amortecedor (página 3-17)
5. Bateria (página 6-34)
6. Fusível principal (página 6-36)

7. Jogo de ferramentas do proprietário (página 6-2)
8. Suporte de capacete (página 3-14)
9. Pedal de mudança de velocidades (página 3-10)
10. Parafuso ajustador da força amortecedora de compressão da forquilha dianteira (página 3-15)

DESCRIÇÃO

PAU10421

Vista direita

2

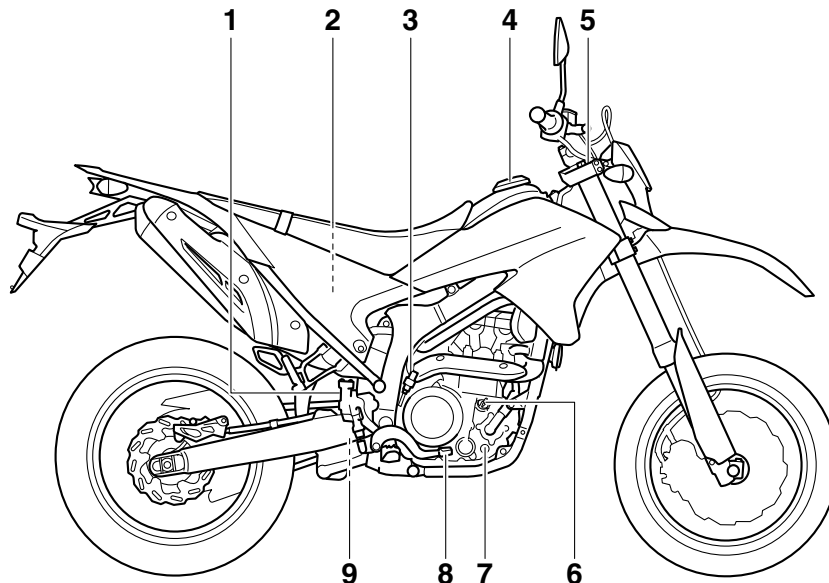

1. Reservatório de líquido do travão traseiro (página 6-27)
2. Elemento do filtro de ar (página 6-17)
3. Interruptor da luz do travão traseiro (página 6-25)
4. Tampa do depósito de combustível (página 3-11)
5. Parafuso de sangrar (página 3-16)
6. Tampa de enchimento de óleo do motor (página 6-12)
7. Janela de verificação do nível de óleo do motor (página 6-12)
8. Pedal do travão (página 3-10)

9. Botão ajustador da força amortecedora de recuo do amortecedor (página 3-17)

Controlos e instrumentos

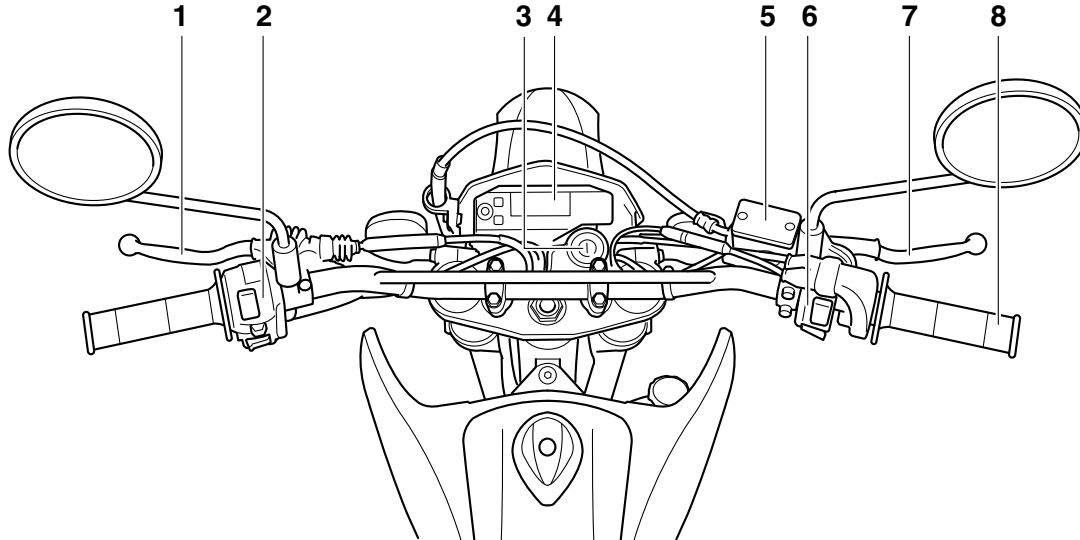

1. Alavanca da embraiagem (página 3-9)
2. Interruptores do punho esquerdo do guidão (página 3-8)
3. Interruptor principal/bloqueio da direcção (página 3-1)
4. Visor multifuncional (página 3-3)
5. Reservatório de líquido do travão dianteiro (página 6-27)
6. Interruptores do punho direito do guidão (página 3-8)
7. Alavanca do travão (página 3-10)
8. Punho do acelerador (página 6-20)

FUNÇÕES DOS CONTROLOS E INSTRUMENTOS

Interruptor principal/bloqueio da direcção

PAU10462

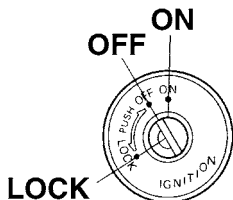

O interruptor principal/bloqueio da direcção controla os sistemas de ignição e iluminação, e é utilizado para bloquear a direcção. As várias posições são descritas a seguir.

LIGADO (ON)

PAU38531

Todos os circuitos eléctricos são alimentados, as luzes dos contadores, do farolim traseiro, da chapa de matrícula e dos mínimos acendem-se, e o motor pode ser colocado em funcionamento. A chave não pode ser retirada.

NOTA

O farol dianteiro acende-se automaticamente quando o motor é colocado em funcionamento e permanece aceso até a

chave ser rodada para “OFF”, mesmo que o motor pare.

DESLIGADO (OFF)

PAU10662

Todos os sistemas eléctricos estão desligados. A chave pode ser retirada.

PWA10062



Nunca rode a chave para a posição “OFF” ou “LOCK” com o veículo em movimento. Se o fizer, os sistemas eléctricos serão desligados, o que pode resultar na perda de controlo ou num acidente.

BLOQUEIO (LOCK)

PAU10685

A direcção está bloqueada e todos os sistemas eléctricos estão desligados. A chave pode ser retirada.

Para bloquear a direcção

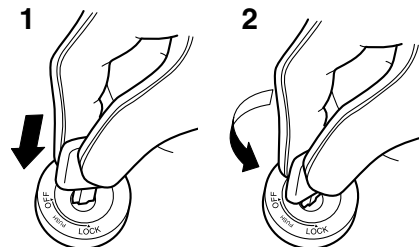

1. Premir.
2. Mudança de direcção.

1. Vire o guidador completamente para a esquerda.
2. Com a chave na posição “OFF”, empurre-a para dentro e, em simultâneo, rode-a para “LOCK”.
3. Retire a chave.

FUNÇÕES DOS CONTROLOS E INSTRUMENTOS

Para desbloquear a direcção

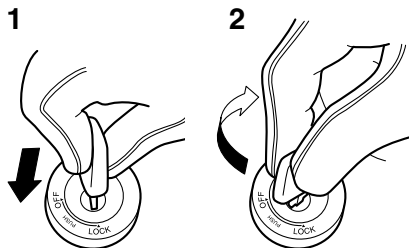

1. Premir.
2. Mudança de direcção.

Empurre a chave para dentro e, em simultâneo, rode-a para “OFF”.

Indicadores luminosos e luzes de advertência

PAU49394

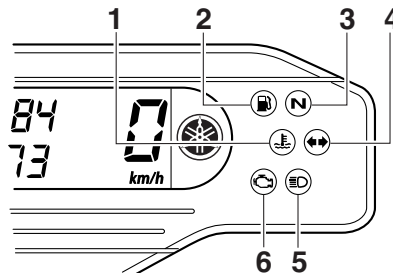

1. Luz de advertência da temperatura do refrigerante “”
2. Luz de advertência do nível de combustível “”
3. Indicador luminoso de ponto morto “**N**”
4. Indicador luminoso de mudança de direcção “”
5. Indicador luminoso de máximos “”
6. Luz de advertência de problema no motor “”

PAU11021

Indicador luminoso de mudança de direcção “”

Este indicador luminoso fica intermitente quando o interruptor do sinal de mudança de direcção é accionado para a esquerda ou para a direita.

PAU11061

Indicador luminoso de ponto morto “N**”**
Este indicador luminoso acende-se quando a transmissão está em ponto morto.

PAU11081

Indicador luminoso de máximos “”
Este indicador acende-se quando são utilizados os máximos do farol dianteiro.

PAU11354

Luz de advertência do nível de combustível “”

Esta luz de advertência acende-se quando o nível de combustível desce abaixo de 2.1 L (0.55 US gal, 0.46 Imp.gal) aproximadamente. Quando isto acontece, reabasteça o mais brevemente possível.

O circuito eléctrico da luz de advertência pode ser verificado rodando a chave para “ON”. A luz de advertência deverá acender-se durante alguns segundos e depois apagar-se.

Se a luz de advertência não se acender logo quando a chave é rodada para “ON” ou se permanecer acesa, solicite a um concessionário Yamaha que verifique o circuito eléctrico.

FUNÇÕES DOS CONTROLOS E INSTRUMENTOS

3

Luz de advertência da temperatura do refrigerante “”

PAU11447

Esta luz de advertência acende-se se o motor sobreaquecer. Se isto ocorrer, deverá desligar imediatamente o motor e deixá-lo arrefecer.

O circuito eléctrico da luz de advertência pode ser verificado rodando a chave para “ON”. A luz de advertência deverá acender-se durante alguns segundos e depois apagar-se.

Se a luz de advertência não se acender logo quando a chave é rodada para “ON” ou se permanecer acesa, solicite a um concessionário Yamaha que verifique o circuito eléctrico.

PCA10022

PRECAUÇÃO

Interrompa o funcionamento do motor se este estiver a sobreaquecer.

NOTA

- Para veículos equipados com ventoinha do radiador, a activação ou desactivação automática desta(s) efectua-se em função da temperatura do líquido refrigerante no radiador.
- Se o motor sobreaquecer, consulte a página 6-46 para obter mais instruções.

Luz de advertência de problema no motor “”

PAU11535

Esta luz de advertência acende-se ou fica intermitente se um problema for detectado no circuito eléctrico de supervisão do motor. Se isto acontecer, solicite a um concessionário Yamaha que verifique o sistema de auto-diagnóstico. (Consulte a página 3-8 para obter explicações sobre o dispositivo de auto-diagnóstico.)

O circuito eléctrico da luz de advertência pode ser verificado rodando a chave para “ON”. A luz de advertência deverá acender-se durante alguns segundos e depois apagar-se.

Se a luz de advertência não se acender logo quando a chave é rodada para “ON” ou se permanecer acesa, solicite a um concessionário Yamaha que verifique o circuito eléctrico.

Visor multifuncional

PAU45278

PWA12313



Certifique-se de que pára o veículo antes de fazer quaisquer ajustes ao visor multifuncional. A alteração dos ajustes durante a condução pode distrair o condutor e aumentar o risco de acidente.

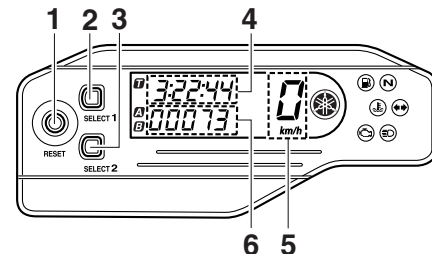

1. Tecla “RESET”
2. Tecla “SELECT 1”
3. Tecla “SELECT 2”
4. Relógio/cronómetro
5. Velocímetro
6. Conta-quilómetros/contador de percurso/ contador de percurso da reserva de combustível

FUNÇÕES DOS CONTROLOS E INSTRUMENTOS

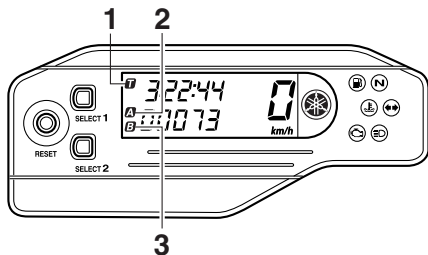

1. Indicador do cronómetro “**B**”
2. Indicador do contador de percurso A “**A**”/Contador de percurso com compensação da distância “**A**”
3. Indicador do contador de percurso B “**B**”

NOTA

- O visor multifuncional pode ser definido para o modo básico ou para o modo de medição.
- O contador de percurso A reinicia automaticamente em zero quando se passa do modo básico para o modo de medição ou vice-versa.

Modo básico:

- um velocímetro
- um conta-quilómetros
- dois contadores de percurso (que exibem a distância percorrida desde que

foram colocados a zero pela última vez)

- um contador de percurso da reserva de combustível (que exibe a distância percorrida desde que a luz de advertência do nível de combustível se acendeu)
- um relógio
- um dispositivo de auto-diagnóstico

Modo de medição:

- um velocímetro
- um contador de percurso com compensação de distância (que indica a distância percorrida acumulada desde que foi colocado a zero e que pode ser calibrado para possibilitar uma leitura mais exata do contador de percurso)
- um cronómetro (que exibe o tempo acumulado desde o início da medição pelo cronómetro)
- um dispositivo de auto-diagnóstico

NOTA

- Certifique-se de que roda a chave para “ON” antes de utilizar as teclas “SELECT 1”, “SELECT 2” e “RESET”.
- Quando a chave é rodada para “ON”, todos os segmentos do visor multifuncional aparecerão e, depois, desaparecerão, de forma a testar o circuito eléctrico.

- Apenas para o R.U.: Para alternar os visores do velocímetro e conta-quilómetros/contador de percurso entre quilómetros e milhas, prima a tecla “SELECT 2” até que o visor mude após a chave ser rodada para “ON”.

Modo básico

Modos de conta-quilómetros e contador de percurso

Prima a tecla “SELECT 2” para mudar o visor entre o modo de conta-quilómetros e os modos de contador de percurso A e B pela seguinte ordem:

conta-quilómetros → contador de percurso A → contador de percurso B → conta-quilómetros

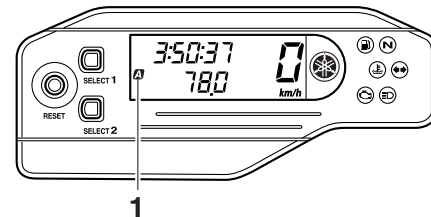

1. Indicador do contador de percurso A “**A**”

FUNÇÕES DOS CONTROLOS E INSTRUMENTOS

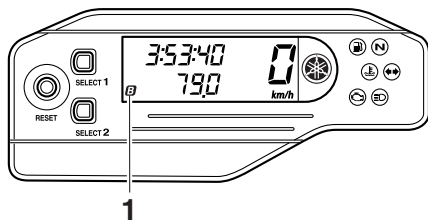

1. Indicador do contador de percurso B “**B**”

NOTA

O indicador “**A**” acende-se quando o contador de percurso A é seleccionado, o indicador “**B**” acende-se quando é seleccionado o contador de percurso B.

Se a luz de advertência do nível de combustível se acender (consulte a página 3-2), o visor mudará automaticamente para o modo de contador de percurso de reserva de combustível “F” e começará a contar a distância percorrida a partir desse ponto. Neste caso, prima a tecla “SELECT 2” para mudar o visor entre os diversos modos de contador de percurso e conta-quilómetros pela ordem seguinte:

contador de percurso de reserva de combustível “F” → conta-quilómetros → contador de percurso A → contador de percurso

B → contador de percurso de reserva de combustível “F”

NOTA

A luz de advertência do nível de combustível poderá não funcionar com exactidão em condução todo-o-terreno, na medida em que a leitura do nível de combustível varia em consequência do movimento e da inclinação do veículo.

Se a luz de advertência do nível de combustível acender durante a condução no modo de medição, mude para o modo básico e prima a tecla “SELECT 2” para visualizar o contador de percurso de reserva de combustível.

NOTA

Para passar do modo de medição para o modo básico, é necessário parar o cronómetro e o contador de percurso com compensação da distância.

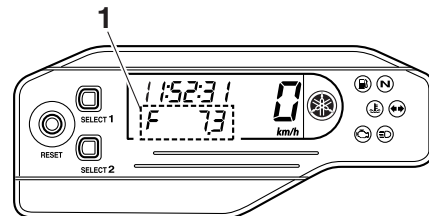

1. Contador de percurso da reserva de combustível “F”

Para reiniciar um contador de percurso, seleccione-o premindo a tecla “SELECT 2”, e prima depois a tecla “RESET” durante pelo menos um segundo. Se não reiniciar o contador de percurso da reserva de combustível manualmente, este reiniciar-se-á automaticamente e o visor voltará para o modo anterior após reabastecer e percorrer 5 km (3 mi).

Relógio

O relógio é exibido quando a chave é rodada para “ON”.

Para acertar o relógio

1. Prima a tecla “SELECT 1” durante, pelo menos, dois segundos.
2. Quando os dígitos da hora ficarem in-

FUNÇÕES DOS CONTROLOS E INSTRUMENTOS

termitentes, prima uma das teclas de selecção para acertar a hora.

3. Prima a tecla “RESET” e os dígitos dos minutos ficarão intermitentes.
4. Prima qualquer uma das teclas de selecção para acertar os minutos.
5. Prima a tecla “RESET” e os dígitos dos segundos ficarão intermitentes.
6. Prima qualquer uma das teclas de selecção para colocar os dígitos dos segundos a zero.
7. Prima a tecla “RESET” durante, pelo menos, dois segundos e depois solte-a para colocar o relógio em funcionamento.

NOTA

- Ao acertar o relógio, prima a tecla “SELECT 1” para aumentar os dígitos ou a tecla “SELECT 2” para diminuir os dígitos. Se premir continuamente qualquer uma das teclas, aumentará ou diminuirá os dígitos de forma contínua até que a tecla seja libertada.
- Se a tecla “RESET” não for premida no intervalo de 30 segundos, o relógio não será acertado e voltará à hora anterior.

Mudar do modo básico para o modo de medição

Com o conta-quilómetros seleccionado, prima a tecla “SELECT 1” e a tecla “SELECT 2” em simultâneo durante, pelo menos, dois segundos para mudar para o modo de medição.

Mudar do modo de medição para o modo básico

NOTA

O cronómetro tem de ser parado antes de se mudar para o modo básico.

1. Certifique-se de que o cronómetro não está a funcionar. Se o cronómetro estiver a funcionar, pare-o premindo as teclas “SELECT 1” e “SELECT 2” em simultâneo.
2. Prima as teclas “SELECT 1” e “SELECT 2” em simultâneo durante, pelo menos dois segundos, para mudar para o modo básico.

Modo de medição (para o cronómetro)

Quando o modo de medição é seleccionado, o cronómetro é apresentado e pode ser iniciado manual ou automaticamente.

Início manual

O início manual é a predefinição do cronó-

metro. O indicador “**T**” do cronómetro e o indicador “**A**” do contador de percurso com compensação da distância ficarão intermitentes.

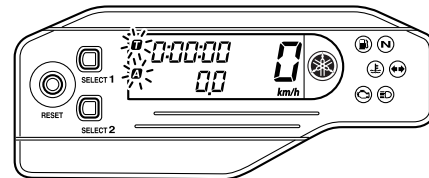

1. Prima a tecla “RESET” para iniciar o cronómetro.
2. Prima as teclas “SELECT 1” e “SELECT 2” em simultâneo para parar o cronómetro.
3. Para retomar a contagem, prima novamente as teclas “SELECT 1” e “SELECT 2” em simultâneo. Para reiniciar o cronómetro a partir de 0, prima a tecla “RESET” durante pelo menos dois segundos.

NOTA

O cronómetro continuará a contar quando o veículo estiver parado. Para parar e/ou retomar a contagem, repita os passos 2 e 3.

FUNÇÕES DOS CONTROLOS E INSTRUMENTOS

Início automático

1. Prima a tecla “SELECT 1” durante, pelo menos, dois segundos para definir o início automático.

NOTA

Quando o cronómetro é definido para início automático, o indicador “**T**” do cronómetro e o indicador “**A**” do contador de percurso com compensação da distância ficam intermitentes e os dígitos no visor começam a deslocar-se da esquerda para a direita.

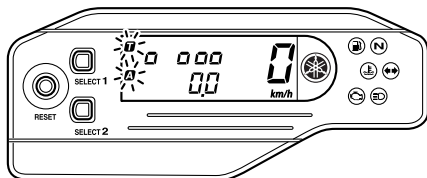

2. Quando o veículo se começar a deslocar, o cronómetro começará a contar.
3. Prima as teclas “SELECT 1” e “SELECT 2” em simultâneo para parar o cronómetro.
4. Para retomar a contagem, prima novamente as teclas “SELECT 1” e “SELECT 2” em simultâneo.

NOTA

O cronómetro continuará a contar quando o veículo estiver parado. Para parar e/ou retomar a contagem, repita os passos 3 e 4.

Modo de medição (para calibrar a leitura do contador de percurso com compensação da distância)

O contador de percurso com compensação da distância é uma funcionalidade que se destina a proporcionar uma leitura de contador de percurso mais exacta para a condução enduro. A calibração deste contador em conformidade com as distâncias especificadas no mapa da pista de enduro ajudará o condutor a familiarizar-se com a pista. Além disso, a calibração do contador também poderá ser necessária quando se utilizam pneus, rodas, tamanhos de carretos de correntes, etc. diferentes dos especificados. Para obter mais informações sobre a utilização do contador, consulte o concessionário Yamaha mais próximo.

Calibre o contador de percurso com compensação da distância da forma seguida-mente indicada.

Para aumentar a leitura, prima a tecla “SELECT 1”. Para diminuir a leitura, prima a tecla “SELECT 2”. Se premir continuamente qualquer uma das teclas, aumentará ou di-

minuirá a leitura de forma contínua até que a tecla seja libertada.

NOTA

A calibração da leitura do contador de percurso com compensação da distância é possível, não obstante o funcionamento do cronómetro.

Reiniciar o contador de percurso com compensação da distância ou o contador de percurso com compensação da distância em combinação com o cronómetro

NOTA

A reiniciação pode ser feita apenas ao contador de percurso com compensação da distância ou ao contador de percurso com compensação da distância em combinação com o cronómetro.

Reiniciar o contador de percurso com compensação da distância

1. Certifique-se de que a medição do cronómetro está a funcionar.
2. Reinicie o contador de percurso com compensação da distância a partir de zero, premindo a tecla “RESET” durante pelo menos dois segundos.

FUNÇÕES DOS CONTROLOS E INSTRUMENTOS

PAU1234F

Reiniciar o contador de percurso com compensação da distância em combinação com o cronómetro

1. Pare o cronómetro.
2. Reinicie o contador de percurso com compensação da distância e o cronómetro a partir de zero, premindo a tecla "RESET" durante pelo menos dois segundos.

Dispositivo de auto-diagnóstico

Este modelo está equipado com um dispositivo de auto-diagnóstico para vários circuitos eléctricos.

Se for detectado algum problema num desses circuitos, a luz de advertência de problema no motor acender-se-á e o visor indicará um código de erro.

Se o visor exibir qualquer código de erro, anote o número do código e, de seguida, solicite a um concessionário Yamaha que verifique o veículo.

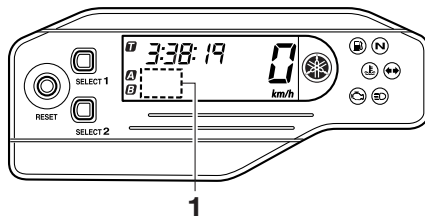

1. Exibição de código de erro

PCA11591

PRECAUÇÃO

Quando o visor exibe um código de erro, o veículo deverá ser verificado logo que possível de modo a evitar danos no motor.

Interruptores do guidador

Esquerda

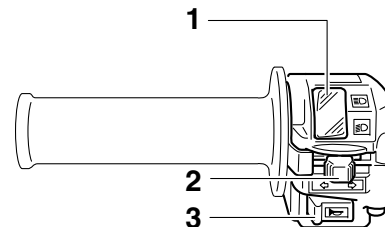

1. Interruptor de farol alto/baixo "☰/☷"
2. Interruptor do sinal de mudança de direcção "◁/▷"
3. Interruptor da buzina "📢"

3

FUNÇÕES DOS CONTROLOS E INSTRUMENTOS

Direita

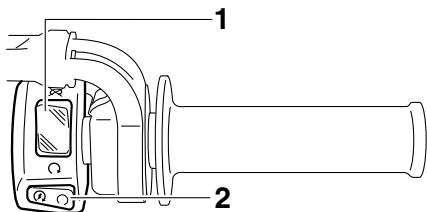

1. Interruptor de paragem do motor “○/⊗”
2. Interruptor de arranque “☺”

PAU12401

Interruptor de farol alto/baixo “☺/☹”

Regule este interruptor para “☺” para acender os máximos e para “☹” para acender os médios.

PAU12461

Interruptor do sinal de mudança de direcção “↔/↔”

Para sinalizar uma mudança de direcção para a direita, empurre este interruptor para “↔”. Para sinalizar uma mudança de direcção para a esquerda, empurre este interruptor para “↔”. Assim que libertado, o interruptor volta para a posição central. Para desligar o sinal de mudança de direcção, prima o interruptor depois deste ter vol-

tado para a posição central.

PAU12501

Interruptor da buzina “☺”

Prima este interruptor para buzinar.

PAU12661

Interruptor de paragem do motor “○/⊗”

Coloque este interruptor em “○” antes de colocar o motor em funcionamento. Coloque este interruptor em “⊗” para desligar o motor em caso de emergência, tal como quando o veículo se vira ou o cabo do acelerador fica preso.

PAU12713

Interruptor de arranque “☺”

Prima este interruptor para pôr o motor a trabalhar com o motor de arranque. Consulte a página 5-1 para obter instruções relativas ao arranque, antes de colocar o motor em funcionamento.

PAU41701

A luz de advertência de problema no motor acende-se quando a chave é rodada para “ON” e o interruptor de arranque é premido, mas isto não indica qualquer avaria.

PAU12821

Alavanca da embraiagem

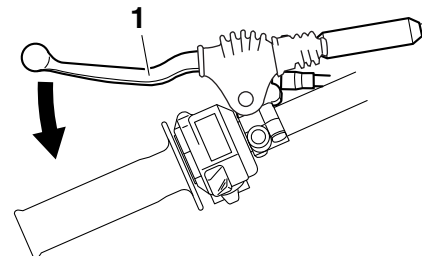

1. Alavanca da embraiagem

A alavanca da embraiagem situa-se no punho esquerdo do guiador. Para desengatar a embraiagem, puxe a alavanca em direcção ao punho do guiador. Para engatar a embraiagem, liberte a alavanca. A alavanca deverá ser premida rapidamente e libertada lentamente, para obter uma utilização suave da mesma.

A alavanca da embraiagem está equipada com um interruptor, o qual faz parte do sistema de corte do circuito de ignição. (Consulte a página 3-20.)

FUNÇÕES DOS CONTROLOS E INSTRUMENTOS

Pedal de mudança de velocidades

PAU12872

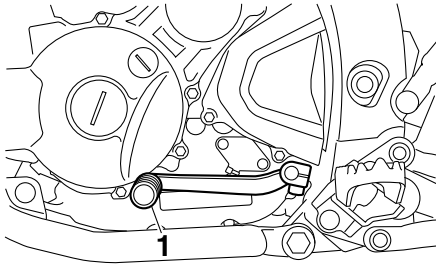

1. Pedal de mudança de velocidades

O pedal de mudança de velocidades encontra-se no lado esquerdo do motociclo e é utilizado em conjunto com a alavanca da embraiagem para mudar as velocidades na caixa de transmissão contínua de 6 velocidades instalada neste motociclo.

Alavanca do travão

PAU12892

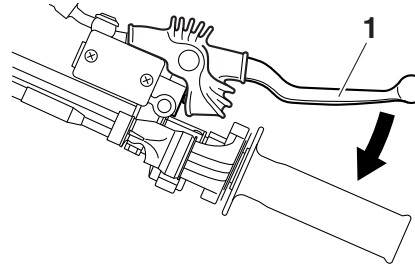

1. Alavanca do travão

A alavanca do travão situa-se no lado direito do guidão. Para accionar o travão da frente, puxe a alavanca em direcção ao punho do acelerador.

Pedal do travão

PAU12942

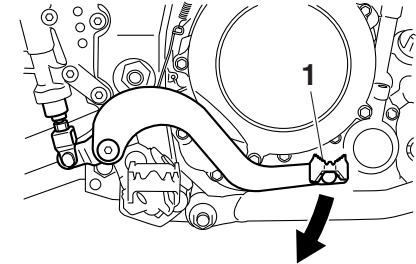

1. Pedal do travão

O pedal do travão situa-se no lado direito do motociclo. Para accionar o travão traseiro, pressione o pedal do travão.

FUNÇÕES DOS CONTROLOS E INSTRUMENTOS

PAU44364

Tampa do depósito de combustível

Remoção da tampa do depósito de combustível

1. Introduza a chave na fechadura e rode-a no sentido contrário ao dos ponteiros do relógio conforme ilustrado.

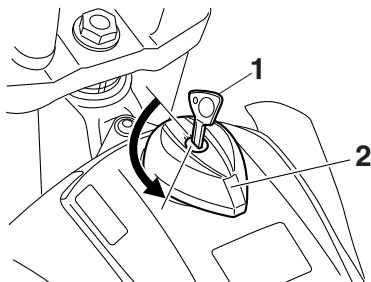

1. Chave
2. Tampa do depósito de combustível

2. Rode a tampa do depósito de combustível no sentido contrário ao dos ponteiros do relógio e retire-a.

Instalação da tampa do depósito de combustível

1. Introduza a tampa do depósito de combustível na abertura existente no depósito com a chave inserida na fe-

chadura e, depois, rode a tampa no sentido dos ponteiros do relógio.

2. Rode a chave no sentido dos ponteiros do relógio e depois retire-a.

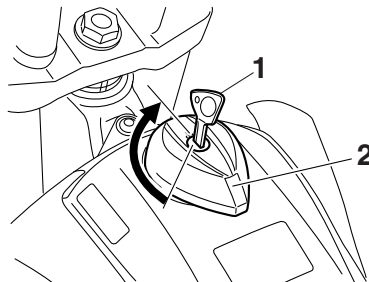

1. Chave
2. Tampa do depósito de combustível

NOTA

A tampa do depósito de combustível não poderá ser colocada a não ser que a chave esteja na respectiva fechadura. Para além disso, a chave não pode ser removida se a tampa não estiver devidamente colocada e fechada.

PWA10122



Certifique-se de que a tampa do depósito de combustível está devidamente fechada e bloqueada antes de conduzir o veículo. As fugas de combustível consti-

tuem um perigo de incêndio.

FUNÇÕES DOS CONTROLOS E INSTRUMENTOS

Combustível

Verifique se há gasolina suficiente no depósito.

PAU13222



AVISO

A gasolina e os vapores de gasolina são extremamente inflamáveis. Para evitar incêndios e explosões, bem como reduzir o risco de ferimentos durante o reabastecimento, siga estas instruções.

PWA10882

1. Antes de reabastecer, desligue o motor e não permita que ninguém se sente no veículo. O reabastecimento nunca deve ser efectuado se estiver a fumar, perto de faíscas, de chamas desprotegidas ou de outras fontes de ignição, como as luzes piloto de esquentadores e de máquinas de secar roupa.
2. Não encha demasiado o depósito de combustível. Quando reabastecer, certifique-se de que insere o bocal da bomba no orifício de enchimento do depósito de combustível. Pare de abastecer quando o combustível chegar à parte inferior do tubo de enchimento. Visto que o combustível expande quando aquece, este pode sair do depósito de combustível devido ao calor do motor ou do sol.

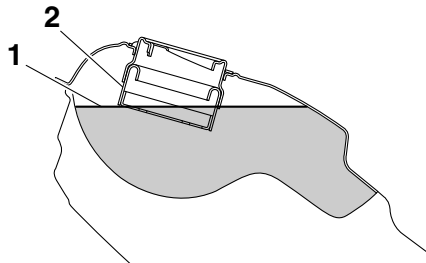

3. Limpe imediatamente qualquer combustível derramado. **PRECAUÇÃO: Limpe imediatamente qualquer combustível derramado com um pano macio, seco e limpo, uma vez que o combustível poderá deteriorar as superfícies pintadas ou plásticas.**^[PCA10072]
4. Certifique-se de que fecha bem a tampa do depósito de combustível.

PWA15152



AVISO

A gasolina é tóxica e pode causar ferimentos ou morte. Tenha cuidado ao lidar com gasolina. Nunca puxe a gasolina com a boca. Se engolir gasolina, inalar muito vapor de gasolina ou se

esta entrar em contacto com os olhos, consulte imediatamente um médico. Se saltar gasolina para a sua pele, lave com sabão e água. Se saltar gasolina para o seu vestuário, mude de roupa.

PAU54601

Combustível recomendado:

Gasolina sem chumbo Premium (Mistura de gasolina com álcool (E10) aceitável)

Capacidade do depósito de combustível:

8.0 L (2.11 US gal, 1.76 Imp.gal)

Quantidade de combustível de reserva (quando a luz de advertência do nível de combustível se acende):

2.1 L (0.55 US gal, 0.46 Imp.gal)

PCA11401

PRECAUÇÃO

Utilize apenas gasolina sem chumbo. A utilização de gasolina com chumbo provocará danos graves nas peças internas do motor como, por exemplo, nas válvulas, anéis do pistão, sistema de escape, etc.

O motor Yamaha foi concebido para usar gasolina sem chumbo com um índice de octano melhor obtido pelo método "Research"

FUNÇÕES DOS CONTROLOS E INSTRUMENTOS

de 95 ou superior. Se ouvir um som de batimento (ou sibilante), utilize gasolina de uma marca diferente. A utilização de combustível sem chumbo prolongará a vida útil da vela de ignição e reduzirá os custos de manutenção.

Mistura de gasolina com álcool

Existem dois tipos de mistura de gasolina com álcool: um contém etanol e outro contém metanol. A mistura de gasolina com etanol pode ser utilizada se o conteúdo deste não exceder os 10% (E10). A mistura de gasolina com metanol não é recomendada pela Yamaha, pois pode danificar o sistema de combustível ou causar problemas ao nível das prestações do veículo.

PAU13434

catalítico.

Conversor catalítico

Este modelo está equipado com um conversor catalítico no sistema de escape.

PWA10863



AVISO

O sistema de escape fica quente depois da utilização. Para evitar risco de incêndio ou queimaduras:

- **não estacione o veículo junto de materiais que possam constituir um risco de incêndio, tais como erva ou outros materiais que ardam facilmente;**
- **estacione o veículo num local onde não haja probabilidade de peões ou crianças tocarem no sistema de escape quente;**
- **certifique-se de que o sistema de escape arrefeceu antes de efectuar qualquer trabalho de manutenção;**
- **não deixe o motor em ralenti por mais de alguns minutos. O ralenti prolongado pode causar sobreaquecimento.**

PCA10702

PRECAUÇÃO

Utilize apenas gasolina sem chumbo. A utilização de gasolina com chumbo causará danos irreparáveis no conversor

Assento

PAU46283

Remoção do assento

Retire as cavilhas, deslize o assento para trás e puxe-o para cima.

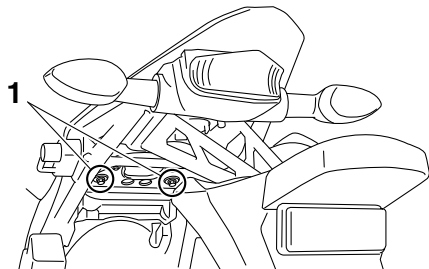

1. Cavilha

Instalação do assento

1. Encaixe a ranhura do assento no prolongamento do depósito e, depois, introduza o prolongamento do assento no suporte do assento, conforme ilustrado.

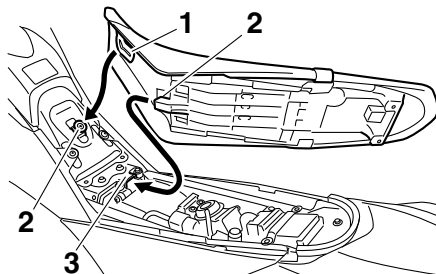

1. Fenda
2. Prolongamento
3. Suporte do assento

2. Coloque o assento na posição original e depois aperte as cavilhas.

NOTA

Certifique-se de que o assento está devidamente fixo antes de conduzir o veículo.

Suporte de capacete

PAU14283

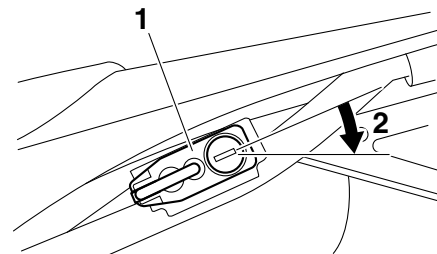

1. Suporte de capacete
2. Aberto.

Para abrir o suporte de capacete, introduza a chave na fechadura e rode-a conforme ilustrado.

Para fechar o suporte de capacete, coloque-o na posição original e depois retire a chave. **AVISO! Nunca conduza com um capacete preso no suporte do capacete, uma vez que este pode bater em objetos, provocando perda de controlo e possivelmente um acidente.**_[PWA10162]

FUNÇÕES DOS CONTROLOS E INSTRUMENTOS

Ajuste da forquilha dianteira

PAU45203

PWA10181



AVISO

Ajuste sempre ambas as pernas da forquilha de forma igual, caso contrário poderá resultar numa fraca capacidade de manobra e perda de estabilidade.

A forquilha dianteira está equipada com parafusos ajustadores da força amortecedora de recuo e com parafusos ajustadores da força amortecedora de compressão.

PCA10102

PRECAUÇÃO

Para evitar danificar o mecanismo, não tente efetuar ajustes além dos limites máximo ou mínimo.

Força amortecedora de recuo

Para aumentar a força amortecedora de recuo e assim tornar o amortecimento de recuo mais duro, rode o parafuso ajustador em cada perna da forquilha na direcção (a). Para reduzir a força amortecedora de recuo e assim tornar o amortecimento de recuo mais mole, rode o parafuso ajustador em cada perna da forquilha na direcção (b).

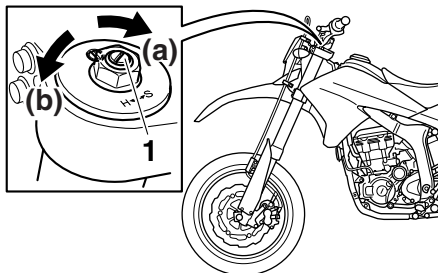

1. Parafuso ajustador da força amortecedora de recuo

Ponto de afinação do amortecimento de recuo:

Mínimo (suave):

17 estalido(s) na direcção (b)*

Normal:

10 estalido(s) na direcção (b)*

Máximo (dura):

1 estalido(s) na direcção (b)*

* Com o parafuso ajustador totalmente rodado na direcção (a)

Força amortecedora de compressão

1. Puxe a tampa de borracha da perna da forquilha dianteira para a remover.

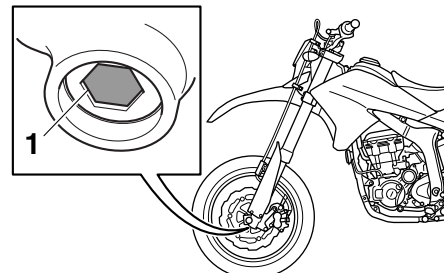

1. Tampa de borracha
2. Para aumentar a força amortecedora de compressão e assim tornar o amortecimento de compressão mais duro, rode o parafuso ajustador em cada perna da forquilha na direcção (a). Para reduzir a força amortecedora de compressão e assim tornar o amortecimento de compressão mais mole, rode o parafuso ajustador em cada perna da forquilha na direcção (b).

FUNÇÕES DOS CONTROLOS E INSTRUMENTOS

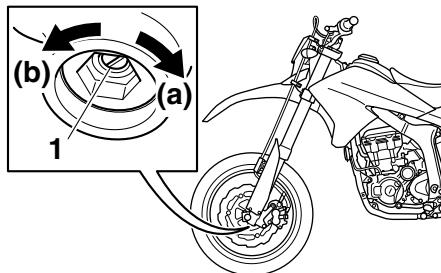

1. Parafuso ajustador da força amortecedora de compressão

Ponto de afinação do amortecimento de compressão:

Mínimo (suave):

19 estalido(s) na direcção (b)*

Normal:

10 estalido(s) na direcção (b)*

Máximo (dura):

1 estalido(s) na direcção (b)*

* Com o parafuso ajustador totalmente rodado na direcção (a)

3. Instale a tampa de borracha.

NOTA

Embora o número total de estalidos de um mecanismo ajustador da força amortecedora possa não corresponder exactamente às especificações anteriores devido a pequenas diferenças no processo de fabrico, o

número real de estalidos representa sempre toda a gama de ajuste. Para obter um ajuste preciso, seria aconselhável verificar a quantidade de estalidos de cada mecanismo ajustador da força amortecedora e modificar as especificações conforme necessário.

Vazamento da forquilha dianteira

PAU14794

PWA10201



Efectue sempre o vazamento de ambas as pernas da forquilha dianteira, caso contrário poderá resultar numa fraca capacidade de manobra e perda de estabilidade.

Se o veículo for utilizado em condições extremamente duras, a temperatura do ar e a pressão aumentarão na forquilha dianteira. Assim, a pré-carga da mola aumentará e a suspensão dianteira ficará mais rígida. Se isto acontecer, efectue o vazamento da forquilha dianteira da forma que se segue.

1. Levante a roda da frente do chão de acordo com o procedimento descrito na página 6-40.

NOTA

Durante o vazamento da forquilha dianteira, o veículo não deve ter qualquer peso na parte dianteira.

2. Remova os parafusos de sangrar e permita o vazamento de todo o ar de cada uma das pernas da forquilha.

FUNÇÕES DOS CONTROLOS E INSTRUMENTOS

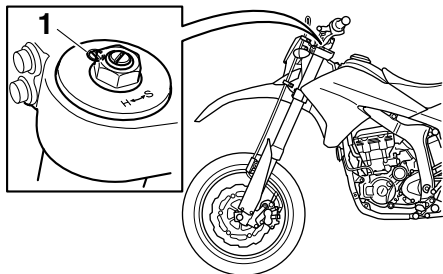

1. Parafuso de sangrar

3. Instale os parafusos de sangrar.
4. Desça a roda da frente de modo que fique pousada no chão e, depois, coloque o descanso lateral em baixo.

Ajuste do amortecedor

PAU45264

Este amortecedor está equipado com um anel ajustador de pré-carga da mola, um botão ajustador da força amortecedora de recuo e um parafuso ajustador da força amortecedora de compressão.

PRECAUÇÃO

PCA10102

Para evitar danificar o mecanismo, não tente efetuar ajustes além dos limites máximo ou mínimo.

Pré-carga da mola

O ajuste da pré-carga da mola deve ser efetuado por um concessionário Yamaha, uma vez que este serviço requer ferramentas especiais e capacidades técnicas. Os ajustes específicos estão indicados a seguir.

O ponto de afinação da pré-carga da mola é determinado através da medição da distância A, exibida na ilustração. Quanto mais pequena é a distância A, maior é a pré-carga da mola; quanto maior é a distância A, menor é a pré-carga da mola.

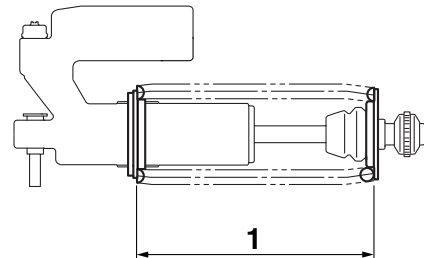

1. Distância A

Pré-carga da mola:

Mínimo (suave):

Distância A = 216.0 mm (8.50 in)

Normal:

Distância A = 211.5 mm (8.33 in)

Máximo (dura):

Distância A = 206.0 mm (8.11 in)

Força amortecedora de recuo

Para aumentar a força amortecedora de recuo e assim tornar o amortecimento de recuo mais duro, rode o botão ajustador na direcção (a). Para reduzir a força amortecedora de recuo e assim tornar o amortecimento de recuo mais mole, rode o botão ajustador na direcção (b).

FUNÇÕES DOS CONTROLOS E INSTRUMENTOS

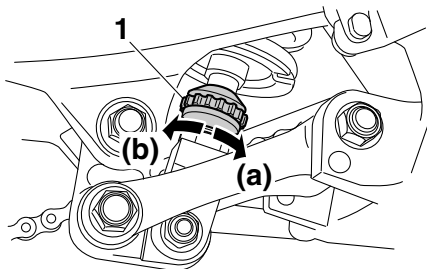

1. Botão ajustador da força amortecedora de recuo

Ponto de afinação do amortecimento de recuo:

Mínimo (suave):

25 estalido(s) na direcção (b)*

Normal:

13 estalido(s) na direcção (b)*

Máximo (dura):

3 estalido(s) na direcção (b)*

* Com o botão ajustador totalmente rodado na direcção (a)

Força amortecedora de compressão

Para aumentar a força amortecedora de compressão e assim tornar o amortecimento de compressão mais duro, rode o parafuso ajustador na direcção (a). Para reduzir a força amortecedora de compressão e assim tornar o amortecimento de compressão

mais mole, rode o parafuso ajustador na direcção (b).

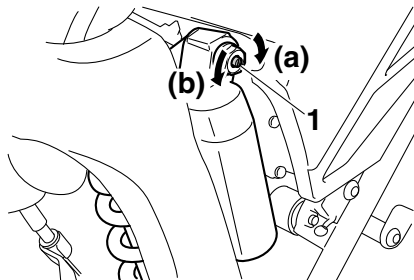

1. Parafuso ajustador da força amortecedora de compressão

Ponto de afinação do amortecimento de compressão:

Mínimo (suave):

12 estalido(s) na direcção (b)*

Normal:

7 estalido(s) na direcção (b)*

Máximo (dura):

1 estalido(s) na direcção (b)*

* Com o parafuso ajustador totalmente rodado na direcção (a)

NOTA

Para obter um ajuste preciso, seria aconselhável verificar o número total real de estalidos ou de voltas de cada mecanismo ajustador da força de amortecimento. Este

intervalo de ajuste pode não corresponder exactamente às especificações indicadas devido a pequenas diferenças no processo de fabrico.

PWA10222



AVISO

Este amortecedor contém nitrogénio altamente pressurizado. Antes de manusear o amortecedor, deve ler e compreender as informações que se seguem.

- Não mexa nem tente abrir o cilindro.
- Não submeta o amortecedor a uma chama desprotegida ou outras fontes de calor intenso. Caso contrário, o amortecedor pode explodir devido a pressão excessiva do gás.
- Não deforme nem danifique o cilindro de forma alguma. Qualquer dano no cilindro pode causar um fraco desempenho do amortecimento.
- Não descarte o amortecedor danificado ou gasto por si próprio. Leve o amortecedor a um concessionário Yamaha para qualquer serviço.

Sistema EXUP

PAU41942

Este modelo está equipado com o sistema EXUP (válvula EXhaust Ultimate Power) da Yamaha. Este sistema aumenta a potência do motor através de uma válvula que regula o diâmetro interior do tubo de escape. A válvula do sistema EXUP é constantemente ajustada em conformidade com a velocidade do motor, através de um servomotor controlado por computador.

PCA15611

PRECAUÇÃO

O sistema EXUP foi afinado e consideravelmente testado na fábrica da Yamaha. A alteração destes pontos de afinação sem conhecimentos técnicos suficientes pode resultar num fraco desempenho ou em danos no motor.

Descanso lateral

PAU15306

O descanso lateral situa-se no lado esquerdo do chassis. Suba ou desça o descanso lateral com o pé enquanto segura o veículo direito.

NOTA

O interruptor incorporado do descanso lateral faz parte do sistema de corte do circuito de ignição, que corta a ignição em determinadas situações. (Consulte a secção seguinte para obter uma explicação sobre o sistema de corte do circuito de ignição.)

PWA10242



O veículo não deve ser conduzido com o descanso lateral para baixo, nem se o descanso lateral não puder ser devidamente recolhido para cima (ou não fique em cima), caso contrário o descanso lateral pode entrar em contacto com o solo e distrair o condutor, resultando numa possível perda de controlo. O sistema de corte do circuito de ignição da Yamaha foi concebido para lembrar ao utilizador que lhe cabe levantar o descanso lateral antes de arrancar. Por conseguinte, verifique este sistema regularmente e se não funcionar bem, solicite a sua reparação a um concessionário Yamaha.

Sistema de corte do circuito de ignição

O sistema de corte do circuito de ignição (composto pelo interruptor do descanso lateral, o interruptor da embraiagem e o interruptor de ponto morto) apresenta as seguintes funções.

- Evita o arranque quando a transmissão está engrenada e o descanso lateral está para cima, mas a alavanca da embraiagem não está a ser premiada.
- Evita o arranque quando a transmissão está engrenada e a alavanca da embraiagem está a ser premiada, mas o descanso lateral ainda está para baixo.
- Corta o funcionamento do motor quando a transmissão está engrenada e o descanso lateral é colocado para baixo.

Verifique periodicamente o funcionamento do sistema de corte do circuito de ignição em conformidade com o procedimento que se segue.

FUNÇÕES DOS CONTROLOS E INSTRUMENTOS

3

Com o motor desligado:

1. Mova o descanso lateral para baixo.
2. Certifique-se de que o interruptor de paragem do motor está regulado para "○".
3. Rode a chave para "ON".
4. Mude a transmissão para ponto morto.
5. Prima o interruptor de arranque.

O motor começa a trabalhar?

SIM

NÃO

Com o motor ainda a trabalhar:

6. Mova o descanso lateral para cima.
7. Mantenha a alavanca da embraiagem puxada.
8. Engrene uma velocidade.
9. Mova o descanso lateral para baixo.

O motor pára?

SIM

NÃO

Depois de o motor ter parado:

10. Mova o descanso lateral para cima.
11. Mantenha a alavanca da embraiagem puxada.
12. Prima o interruptor de arranque.

O motor começa a trabalhar?

SIM

NÃO

O sistema está OK. **O motociclo pode ser conduzido.**



AVISO

Caso se verifique uma avaria, solicite a um concessionário Yamaha que verifique o sistema antes de conduzir o veículo.

O interruptor de ponto morto pode não estar a funcionar correctamente.
O motociclo não deverá ser conduzido até que seja inspeccionado por um concessionário Yamaha.

O interruptor do descanso lateral pode não estar a funcionar correctamente.
O motociclo não deverá ser conduzido até que seja inspeccionado por um concessionário Yamaha.

O interruptor da embraiagem pode não estar a funcionar correctamente.
O motociclo não deverá ser conduzido até que seja inspeccionado por um concessionário Yamaha.

PARA SUA SEGURANÇA – VERIFICAÇÕES PRÉVIAS À UTILIZAÇÃO

PAU15598

Inspeccione o seu veículo sempre que o utilizar para garantir que se encontra em perfeitas condições de funcionamento. Cumpra sempre os procedimentos e intervalos de inspeção e manutenção descritos no Manual do Utilizador.

PWA11152



AVISO

Se o veículo não for inspeccionado ou mantido em condições, há mais possibilidades de ocorrer um acidente ou danos no equipamento. Não utilize o veículo se detectar algum problema. Se não for possível corrigir um problema através dos procedimentos deste manual, solicite a um concessionário Yamaha que inspeccione o veículo.

Antes de utilizar este veículo, verifique os pontos que se seguem.

| ITEM | VERIFICAÇÕES | PÁGINA |
|------------------|---|------------|
| Combustível | <ul style="list-style-type: none">• Verifique o nível de combustível no respectivo depósito.• Se necessário, reabasteça.• Verifique se o tubo de combustível apresenta fuga. | 3-12 |
| Óleo do motor | <ul style="list-style-type: none">• Verifique o nível de óleo no motor.• Se necessário, adicione óleo recomendado até ao nível especificado.• Verifique se o veículo apresenta fugas de óleo. | 6-12 |
| Refrigerante | <ul style="list-style-type: none">• Verifique o nível de refrigerante no reservatório.• Se necessário, adicione refrigerante recomendado até ao nível especificado.• Verifique se o sistema de refrigeração tem fugas. | 6-14 |
| Travão dianteiro | <ul style="list-style-type: none">• Verifique o funcionamento.• Se o travão estiver mole ou esponjoso, solicite a um concessionário Yamaha que sangre o sistema hidráulico.• Verifique a folga da alavanca.• Se necessário, ajuste-a.• Verifique se as pastilhas do travão apresentam desgaste.• Se necessário, substitua-os.• Verifique o nível de líquido no reservatório.• Se necessário, adicione o líquido dos travões especificado até ao nível especificado.• Verifique se o sistema hidráulico apresenta fugas. | 6-24, 6-27 |

PARA SUA SEGURANÇA – VERIFICAÇÕES PRÉVIAS À UTILIZAÇÃO

| ITEM | VERIFICAÇÕES | PÁGINA |
|--|---|---------------|
| Travão traseiro | <ul style="list-style-type: none">• Verifique o funcionamento.• Se o travão estiver mole ou esponjoso, solicite a um concessionário Yamaha que sangre o sistema hidráulico.• Verifique se as pastilhas do travão apresentam desgaste.• Se necessário, substitua-os.• Verifique o nível de líquido no reservatório.• Se necessário, adicione o líquido dos travões especificado até ao nível especificado.• Verifique se o sistema hidráulico apresenta fugas. | 6-27 |
| Embraiagem | <ul style="list-style-type: none">• Verifique o funcionamento.• Se necessário, lubrifique o cabo.• Verifique a folga da alavanca.• Se necessário, ajuste-a. | 6-23 |
| Punho do acelerador | <ul style="list-style-type: none">• Certifique-se de que o funcionamento é suave.• Verifique a folga do punho do acelerador.• Se necessário, solicite a um concessionário Yamaha que ajuste a folga do punho do acelerador e lubrifique o cabo e o compartimento do punho. | 6-20, 6-31 |
| Cabos de controlo | <ul style="list-style-type: none">• Certifique-se de que o funcionamento é suave.• Se necessário, lubrifique-a. | 6-30 |
| Corrente de transmissão | <ul style="list-style-type: none">• Verifique a folga da corrente.• Se necessário, ajuste-a.• Verifique o estado da corrente.• Se necessário, lubrifique-a. | 6-28, 6-30 |
| Rodas e pneus | <ul style="list-style-type: none">• Verifique se apresentam danos.• Verifique o estado dos pneus e a profundidade da face de rolamento.• Verifique a pressão do ar.• Se necessário, corrija. | 6-20, 6-22 |
| Pedal de mudança de velocidades | <ul style="list-style-type: none">• Certifique-se de que o funcionamento é suave.• Se necessário, corrija. | 6-25 |
| Pedal do travão | <ul style="list-style-type: none">• Certifique-se de que o funcionamento é suave.• Se necessário, lubrifique o ponto de articulação dos pedais. | 6-32 |
| Alavancas do travão e da embraiagem | <ul style="list-style-type: none">• Certifique-se de que o funcionamento é suave.• Se necessário, lubrifique os pontos de articulação da alavanca. | 6-31 |

PARA SUA SEGURANÇA – VERIFICAÇÕES PRÉVIAS À UTILIZAÇÃO

| ITEM | VERIFICAÇÕES | PÁGINA |
|--|--|---------------|
| Descanso lateral | <ul style="list-style-type: none">• Certifique-se de que o funcionamento é suave.• Se necessário, lubrifique o pivô. | 6-32 |
| Fixadores do chassis | <ul style="list-style-type: none">• Certifique-se de que todas as porcas, cavilhas e parafusos estão devidamente alinhados.• Se necessário, aperte-os. | — |
| Instrumentos, luzes, sinais e interruptores | <ul style="list-style-type: none">• Verifique o funcionamento.• Se necessário, corrija. | — |
| Interruptor do descanso lateral | <ul style="list-style-type: none">• Verifique o funcionamento do sistema de corte do circuito de ignição.• Se o sistema não estiver a funcionar correctamente, solicite a um concessionário Yamaha que verifique o veículo. | 3-19 |

UTILIZAÇÃO E QUESTÕES IMPORTANTES RELATIVAS À CONDUÇÃO

PAU15952

Leia atentamente o Manual do Utilizador para se familiarizar com todos os controlos. Se não compreender algum controlo ou função, pergunte ao seu concessionário Yamaha.

PWA10272



AVISO

Se não se familiarizar com os controlos, poderá perder o controlo do veículo, o que pode causar um acidente ou ferimentos.

5

PAU46633

NOTA

Este modelo está equipado com:

- sensor de ângulo de inclinação para desligar o motor no caso de capotagem. Neste caso, o visor multifuncional indica o código de erro 30, mas não se trata de uma avaria. Rode a chave para “OFF” e depois para “ON” para eliminar o código de erro. Se não o fizer, o motor não ligará, apesar de este dar sinal quando é premido o interruptor de arranque.
- um sistema de paragem automática do motor. O motor desliga-se automaticamente se for deixado em ralenti durante 20 minutos. Neste caso, o visor multifuncional indica o código de erro 70, mas não se trata de uma avaria. Prima o interruptor de arranque para eliminar o código de erro e para voltar a ligar o motor.

PAU45128

Colocação do motor em funcionamento

Para que o sistema de corte do circuito de ignição permita o arranque, tem de haver conformidade com uma das seguintes condições:

- A transmissão está em ponto morto.
 - A transmissão está engrenada com a alavanca da embraiagem accionada e o descanso lateral para cima. Consulte a página 3-20 para obter mais informações.
1. Rode a chave para “ON” e certifique-se de que o interruptor de paragem do motor está regulado para “O”. As seguintes luzes de advertência deverão acender-se durante alguns segundos e depois apagar-se.
 - Luz de advertência do nível de combustível
 - Luz de advertência da temperatura do refrigerante
 - Luz de advertência de problema no motor

PCA15485

PRECAUÇÃO

Se não se acender nenhuma luz de advertência inicialmente, quando a chave é rodada para “ON”, ou se uma luz de advertência permanecer acesa, consulte a

UTILIZAÇÃO E QUESTÕES IMPORTANTES RELATIVAS À CONDUÇÃO

página 3-2 para obter informações sobre a verificação do circuito da luz de advertência correspondente.

2. Mude a transmissão para ponto morto. O indicador luminoso de ponto morto deve acender-se. Se não acender, solicite a um concessionário Yamaha que verifique o circuito elétrico.
3. Coloque o motor em funcionamento, premindo o interruptor de arranque. Se o motor não arrancar, solte o interruptor de arranque, aguarde alguns segundos e tente novamente. Cada tentativa de arranque deve ser o mais pequena possível para preservar a bateria. Não tente fazer o motor arrancar durante mais de 10 segundos por tentativa.

PCA11043

PRECAUÇÃO

Para uma maior duração do motor, nunca acelere profundamente com o motor frio!

PAU16672

Mudança de velocidades

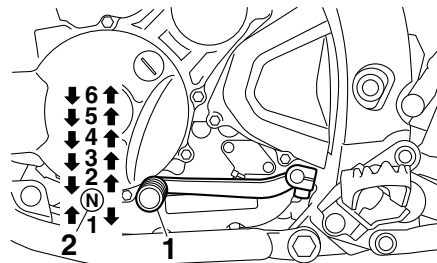

1. Pedal de mudança de velocidades
2. Ponto morto

A mudança de velocidades permite-lhe controlar o nível de potência do motor disponível para o arranque, aceleração, subida de encostas, etc.

As posições das velocidades estão ilustradas na imagem.

NOTA

Para colocar a transmissão em ponto morto, pressione repetidamente o pedal de mudança de velocidades até este atingir o fim do percurso e, finalmente, suba-o ligeiramente.

PCA10261

PRECAUÇÃO

- Mesmo com a transmissão em ponto morto, não deslize o motociclo durante longos períodos de tempo com o motor desligado e não o reboque durante grandes distâncias. A transmissão é devidamente lubrificada apenas quando o motor está a funcionar. Uma lubrificação inadequada poderá danificar a transmissão.
- Utilize sempre a embraiagem para mudar de velocidade de modo a evitar danos no motor, na transmissão e no sistema de transmissão, que não estão concebidos para suportar o choque de uma mudança de velocidade forçada.

UTILIZAÇÃO E QUESTÕES IMPORTANTES RELATIVAS À CONDUÇÃO

Sugestões para a redução do consumo de combustível

O consumo de combustível depende muito do seu tipo de condução. Considere as seguintes sugestões para reduzir o consumo de combustível:

- Mude rapidamente para uma velocidade superior e evite velocidades elevadas do motor durante a aceleração.
- Não embale o motor enquanto muda para uma velocidade inferior e evite velocidades elevadas do motor sem carga no mesmo.
- Em vez de deixar o motor ao ralenti durante um longo período de tempo (ex., em engarrafamentos, em semáforos ou em passagens de nível), desligue-o.

PAU16811

Rodagem do motor

Nunca existe um período tão importante na vida útil do motor do seu veículo como o período entre os 0 e os 1600 km (1000 mi). Por esse motivo, deverá ler cuidadosamente o seguinte material.

Uma vez que o motor é completamente novo, não o sobrecarregue demasiado nos primeiros 1600 km (1000 mi). As diferentes peças do motor desgastam-se e obtêm um polimento por si próprias até que atinjam as folgas de funcionamento adequadas. Durante este período, deve-se evitar o funcionamento prolongado em aceleração máxima ou qualquer condição que possa resultar no sobreaquecimento do motor.

PAU16842

PAU17024

0–1000 km (0–600 mi)

Evite o funcionamento prolongado acima de 1/3 de aceleração. **PRECAUÇÃO:** Após ter percorrido 1000 km (600 mi), o óleo do motor deverá ser mudado e o cartucho ou elemento do filtro de óleo substituído.^[PCA11283]

1000–1600 km (600–1000 mi)

Evite o funcionamento prolongado acima

de 1/2 de aceleração.

1600 km (1000 mi) e mais

O veículo pode agora ser utilizado normalmente.

PCA10271

PRECAUÇÃO

Caso surja algum problema no motor durante o período de rodagem do motor, solicite imediatamente a um concessionário Yamaha que verifique o veículo.

UTILIZAÇÃO E QUESTÕES IMPORTANTES RELATIVAS À CONDUÇÃO

PAU17214

Estacionamento

Para estacionar, desligue o motor e retire a chave do interruptor principal.

PWA10312

AVISO

- Dado que o motor e o sistema de escape podem ficar muito quentes, estacione num local onde não haja probabilidade de peões ou crianças lhes tocarem e queimarem-se.
- Não estacione num declive ou num piso macio, pois o veículo pode tombar, aumentando o risco de fuga de combustível e de incêndio.
- Não estacione perto de erva ou de outros materiais inflamáveis que possam incendiar-se.

MANUTENÇÃO PERIÓDICA E AJUSTES

PAU17245

A inspeção, ajuste e lubrificação periódicos manterão o seu veículo no estado mais seguro e eficiente possível. A segurança é uma obrigação do proprietário/conductor do veículo. Os pontos mais importantes de inspeção, ajuste e lubrificação do veículo são explicados nas páginas a seguir.

Os intervalos especificados na tabela de manutenção periódica deverão ser apenas considerados como um guia geral em condições normais de condução. No entanto, dependendo das condições climáticas, do terreno, da localização geográfica e da utilização individual, os intervalos de manutenção poderão ter de ser reduzidos.

PWA10322

AVISO

Se o veículo não for mantido em condições ou se a manutenção for efectuada incorrectamente, o risco de ferimentos ou morte pode ser maior durante os procedimentos de assistência ou a utilização do veículo. Se não estiver familiarizado com a assistência ao veículo, solicite este serviço a um concessionário Yamaha.

PWA15123

AVISO

Salvo especificação em contrário, desli-

gue o motor durante os procedimentos de manutenção.

- **Um motor em funcionamento tem peças em movimento que podem prender-se a partes do corpo ou ao vestuário e componentes eléctricos que podem provocar choques ou incêndios.**
- **Se o motor estiver em funcionamento durante os procedimentos de assistência pode provocar ferimentos oculares, queimaduras, incêndio ou intoxicação por monóxido de carbono – podendo provocar a morte. Consulte a página 1-2 para obter mais informações sobre o monóxido de carbono.**

PWA15461

AVISO

Os discos, pinças, cilindros e revestimentos dos travões podem ficar muito quentes durante a utilização. Para evitar eventuais queimaduras, deixe os componentes dos travões arrefecer antes de lhes tocar.

PAU17303

O controlo das emissões não funciona apenas para garantir um ar mais limpo, como também é vital para um funcionamento adequado do motor e o máximo de desempenho. Nas tabelas de manutenção periódica que se seguem, os serviços relacionados com o controlo de emissões são agrupados separadamente. Estes serviços requerem dados, conhecimentos e equipamentos especializados. A manutenção, substituição ou reparação dos dispositivos e sistemas de controlo de emissões podem ser realizadas por qualquer profissional ou estabelecimento de reparação devidamente certificado (caso aplicável). Os concessionários Yamaha possuem a formação e o equipamento necessários para realizar estes serviços em particular.

Jogo de ferramentas do proprietário

PAU35012

do trabalho, solicite a um concessionário Yamaha que o faça por si.

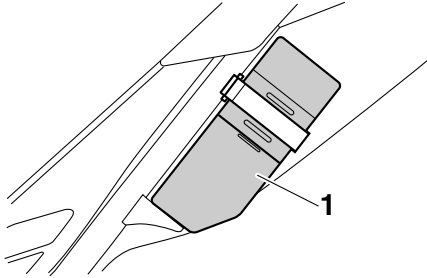

1. Caixa de ferramentas

O jogo de ferramentas do proprietário encontra-se dentro da caixa de ferramentas. As informações relativas à assistência incluídas neste manual e as ferramentas fornecidas no jogo de ferramentas do proprietário destinam-se a ajudá-lo na realização da manutenção preventiva e de pequenas reparações. No entanto, poderão ser necessárias ferramentas adicionais, tal como uma chave de binário, para realizar correctamente determinados trabalhos de manutenção.

NOTA

Caso não possua as ferramentas nem a experiência necessárias para um determina-

MANUTENÇÃO PERIÓDICA E AJUSTES

PAU46862

NOTA

- As verificações anuais deverão ser efectuadas todos os anos, excepto se for efectuada uma manutenção com base nos quilómetros percorridos, ou no caso do Reino Unido, se for efectuada uma manutenção com base nas milhas percorridas.
- A partir dos 50000 km (30000 mi), repita os intervalos de manutenção, começando a partir dos 10000 km (6000 mi).
- Os itens marcados com um asterisco devem ser efectuados por um concessionário Yamaha na medida em que são necessárias ferramentas especiais, dados e capacidades técnicas.

PAU46911

Tabela de manutenção periódica para o sistema de controlo das emissões

| N.º | ITEM | TRABALHO DE VERIFICAÇÃO OU MANUTENÇÃO | LEITURA DO CONTA-QUILÓMETROS | | | | | VERIFICAÇÃO ANUAL |
|-----|-------------------------------|---|------------------------------|--------------------|---------------------|---------------------|---------------------|-------------------|
| | | | 1000 km (600 mi) | 10000 km (6000 mi) | 20000 km (12000 mi) | 30000 km (18000 mi) | 40000 km (24000 mi) | |
| 1 | * Tubo de combustível | • Verifique se os tubos de combustível apresentam fendas ou danos. | | √ | √ | √ | √ | √ |
| 2 | * Vela de ignição | • Verifique o estado. • Limpe e corrija a distância. | | √ | | √ | | |
| | | • Substitua. | | | √ | | √ | |
| 3 | * Válvulas | • Verifique a folga das válvulas. • Ajuste. | Cada 40000 km (24000 mi) | | | | | |
| 4 | * Injecção de combustível | • Ajuste a velocidade de ralenti do motor. | √ | √ | √ | √ | √ | √ |
| 5 | * Silencioso e tubo de escape | • Verifique se o(s) grampo(s) de parafuso está(estão) solto(s). | √ | √ | √ | √ | √ | |
| 6 | * Sistema de indução de ar | • Verifique se a válvula de corte de ar, a válvula por diapasão e o tubo possuem danos. • Substitua eventuais peças danificadas, caso seja necessário. | | √ | √ | √ | √ | √ |

MANUTENÇÃO PERIÓDICA E AJUSTES

PAU1770G

Tabela de lubrificação e manutenção geral

| N.º | ITEM | TRABALHO DE VERIFICAÇÃO OU MANUTENÇÃO | LEITURA DO CONTA-QUILÓMETROS | | | | | VERIFICAÇÃO ANUAL |
|-----|--------------------------|--|---|--------------------|---------------------|---------------------|---------------------|-------------------|
| | | | 1000 km (600 mi) | 10000 km (6000 mi) | 20000 km (12000 mi) | 30000 km (18000 mi) | 40000 km (24000 mi) | |
| 1 | Elemento do filtro de ar | • Limpe. | | √ | | √ | | |
| | | • Substitua. | | | √ | | √ | |
| 2 | Embraiagem | • Verifique o funcionamento. • Ajuste. | √ | √ | √ | √ | √ | |
| 3 | * Travão dianteiro | • Verifique o funcionamento, o nível de líquido e se existem fugas de líquidos no veículo. • Ajuste a folga da alavanca do travão. | √ | √ | √ | √ | √ | √ |
| | | • Substitua as pastilhas do travão. | Sempre que estiverem gastas até ao limite | | | | | |
| 4 | * Travão traseiro | • Verifique o funcionamento, o nível de líquido e se existem fugas de líquidos no veículo. | √ | √ | √ | √ | √ | √ |
| | | • Substitua as pastilhas do travão. | Sempre que estiverem gastas até ao limite | | | | | |
| 5 | * Tubos dos travões | • Verifique se apresentam fendas ou danos. • Verifique se o direccionamento e a articulação estão correctos. | | √ | √ | √ | √ | √ |
| | | • Substitua. | Cada 4 anos | | | | | |
| 6 | * Líquido dos travões | • Substitua. | Cada 2 anos | | | | | |
| 7 | * Rodas | • Verifique se apresentam desgaste ou danos e se o raio está apertado. • Se necessário, aperte os raios. | √ | √ | √ | √ | √ | |
| 8 | * Pneus | • Verifique a profundidade da face de rolamento e se existem danos. • Se necessário, substitua-os. • Verifique a pressão do ar. • Se necessário, corrija. | | √ | √ | √ | √ | √ |

MANUTENÇÃO PERIÓDICA E AJUSTES

| N.º | ITEM | TRABALHO DE VERIFICAÇÃO OU MANUTENÇÃO | LEITURA DO CONTA-QUILÓMETROS | | | | | VERIFICAÇÃO ANUAL |
|-----|--|---|---|--------------------|---------------------|---------------------|---------------------|-------------------|
| | | | 1000 km (600 mi) | 10000 km (6000 mi) | 20000 km (12000 mi) | 30000 km (18000 mi) | 40000 km (24000 mi) | |
| 9 | * Rolamentos de roda | <ul style="list-style-type: none"> Verifique se os rolamentos estão soltos ou se apresentam danos. | | √ | √ | √ | √ | |
| 10 | * Braço oscilante | <ul style="list-style-type: none"> Verifique o funcionamento e se apresenta uma folga excessiva. Lubrifique com massa de lubrificação de sabão de lítio. | | √ | √ | √ | √ | |
| 11 | Corrente de transmissão | <ul style="list-style-type: none"> Verifique a folga, o alinhamento e o estado da corrente. Ajuste e lubrifique minuciosamente a corrente com lubrificante especial para correntes de anel de vedação em O. | A cada 500 km (300 mi) e depois de lavar o motociclo, de conduzir à chuva ou em áreas húmidas | | | | | |
| 12 | * Rolamentos da direcção | <ul style="list-style-type: none"> Verifique a folga dos rolamentos e se a direcção está dura. Lubrifique com massa de lubrificação de sabão de lítio. | √ | √ | √ | √ | √ | |
| 13 | * Fixadores do chassis | <ul style="list-style-type: none"> Certifique-se de que todas as porcas, cavilhas e parafusos estão devidamente alinhados. | | √ | √ | √ | √ | √ |
| 14 | Eixo de pivô da alavanca do travão | <ul style="list-style-type: none"> Lubrifique com graxa de silicone. | | √ | √ | √ | √ | √ |
| 15 | Eixo de pivô do pedal do travão | <ul style="list-style-type: none"> Lubrifique com massa de lubrificação de sabão de lítio. | | √ | √ | √ | √ | √ |
| 16 | Eixo de pivô da alavanca da embraiagem | <ul style="list-style-type: none"> Lubrifique com massa de lubrificação de sabão de lítio. | | √ | √ | √ | √ | √ |
| 17 | Descanso lateral | <ul style="list-style-type: none"> Verifique o funcionamento. Lubrifique com massa de lubrificação de sabão de lítio. | | √ | √ | √ | √ | √ |

MANUTENÇÃO PERIÓDICA E AJUSTES

| N.º | ITEM | TRABALHO DE VERIFICAÇÃO OU MANUTENÇÃO | LEITURA DO CONTA-QUILÓMETROS | | | | | VERIFICAÇÃO ANUAL | |
|-----|---|---|------------------------------|------------------------|------------------------|------------------------|------------------------|----------------------|---|
| | | | 1000 km (600 mi) | 10000 km (6000 mi) | 20000 km (12000 mi) | 30000 km (18000 mi) | 40000 km (24000 mi) | | |
| 18 | * Interruptor do descanso lateral | • Verifique o funcionamento. | √ | √ | √ | √ | √ | √ | |
| 19 | * Forquilha dianteira | • Verifique o funcionamento e se apresenta fuga de óleo. | | √ | √ | √ | √ | | |
| 20 | * Amortecedor de choques | • Verifique o funcionamento e se o amortecedor tem fuga de óleo. | | √ | √ | √ | √ | | |
| 21 | * Braço do relé de suspensão traseira e pontos de articulação do braço de ligação | • Verifique o funcionamento. | | √ | √ | √ | √ | | |
| 22 | Óleo do motor | • Mude. • Verifique o nível do óleo e se o veículo apresenta fugas de óleo. | √ | Cada 5000 km (3000 mi) | | | | | √ |
| 23 | Elemento do filtro de óleo do motor | • Substitua. | √ | √ | √ | √ | √ | | |
| 24 | * Sistema de refrigeração | • Verifique o nível de refrigerante e se o veículo apresenta fuga de refrigerante. • Substitua o refrigerante. | | √ | √ | √ | √ | √ | |
| | | | Cada 3 anos | | | | | | |
| 25 | * Interruptores dos travões dianteiro e traseiro | • Verifique o funcionamento. | √ | √ | √ | √ | √ | √ | |
| 26 | Peças de movimento e cabos | • Lubrifique. | | √ | √ | √ | √ | √ | |
| 27 | * Punho do acelerador | • Verifique o funcionamento. • Verifique a folga do punho do acelerador e ajuste se necessário. • Lubrifique o cabo e o compartimento do punho. | | √ | √ | √ | √ | √ | |

MANUTENÇÃO PERIÓDICA E AJUSTES

| N.º | ITEM | TRABALHO DE VERIFICAÇÃO OU MANUTENÇÃO | LEITURA DO CONTA-QUILÓMETROS | | | | | VERIFICAÇÃO ANUAL |
|-----|---------------------------------|---|------------------------------|-----------------------|------------------------|------------------------|------------------------|----------------------|
| | | | 1000 km (600 mi) | 10000 km (6000 mi) | 20000 km (12000 mi) | 30000 km (18000 mi) | 40000 km (24000 mi) | |
| 28 | * Luzes, sinais e interruptores | <ul style="list-style-type: none">• Verifique o funcionamento.• Ajuste o feixe do farol dianteiro. | √ | √ | √ | √ | √ | √ |

PAU18671

NOTA

- O filtro de ar exige uma assistência mais frequente se conduzir o veículo em áreas invulgarmente húmidas ou poeirentas.
- Assistência do travão hidráulico
 - Verifique regularmente e, se necessário, corrija o nível de líquidos do travões.
 - Substitua os componentes internos dos cilindros mestres e pinças do travão, e mude o líquido dos travões de dois em dois anos.
 - Substitua os tubos do travões de quatro em quatro anos e caso apresentem fendas ou estejam danificados.

PAU18772

Remoção e instalação dos painéis

Os painéis ilustrados têm de ser retirados para se efectuarem alguns dos trabalhos de manutenção descritos neste capítulo. Consulte esta secção sempre que precisar de retirar e instalar um painel.

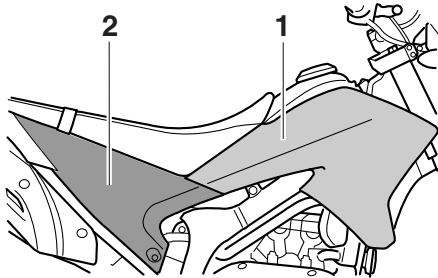

1. Painel A
2. Painel B

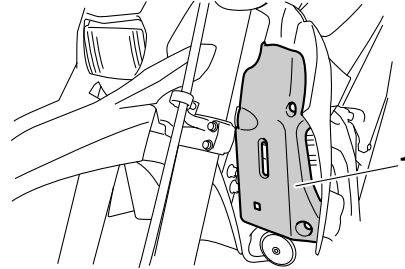

1. Painel C

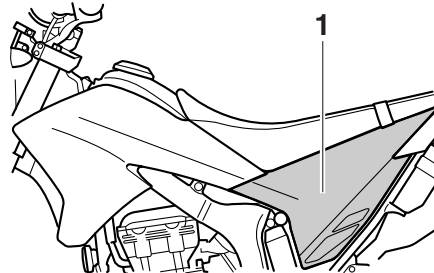

1. Painel D

PAU45132

Painel A

Remoção do painel

1. Retire o assento. (Consulte a página 3-14.)
2. Retire as cavilhas e os colares.

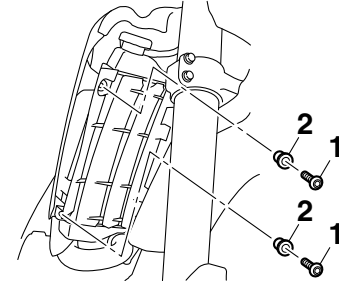

1. Cavilha
2. Colar

MANUTENÇÃO PERIÓDICA E AJUSTES

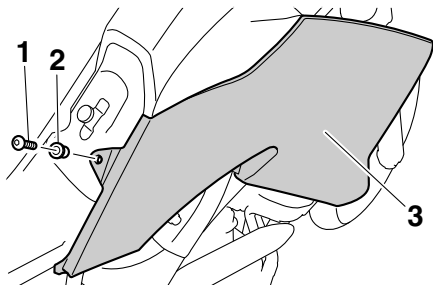

1. Cavilha
2. Colar
3. Painel A

3. Puxe a parte frontal do painel para fora e, de seguida, remova o painel puxando-o para fora.

Instalação do painel

1. Coloque o painel na posição original e, em seguida, instale os colares e as cavilhas.

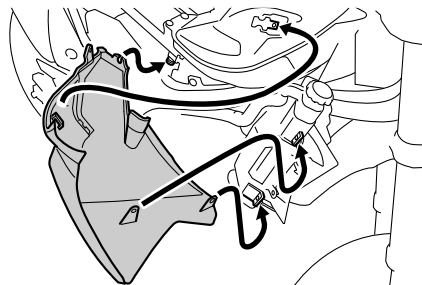

2. Instale o assento.

Painel B

Remoção do painel

1. Retire o assento. (Consulte a página 3-14.)
2. Retire a cavilha e, de seguida, retire o painel conforme ilustrado.

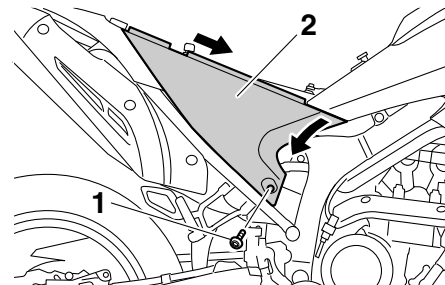

1. Cavilha
2. Painel B

Instalação do painel

1. Coloque o painel na posição original e depois instale a cavilha.

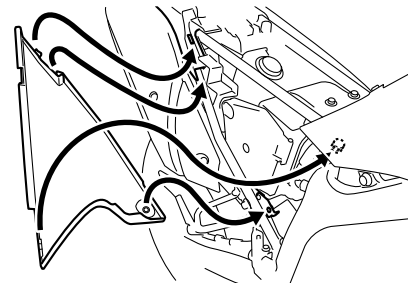

2. Instale o assento.

MANUTENÇÃO PERIÓDICA E AJUSTES

Painel C

Remoção do painel

1. Retire as cavilhas.

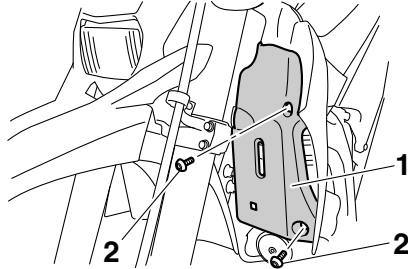

1. Painel C
2. Cavilha

2. Levante ligeiramente a parte inferior do painel e, de seguida, faça deslizar o painel para a frente.

Instalação do painel

Coloque o painel na posição original e, depois, instale as cavilhas.

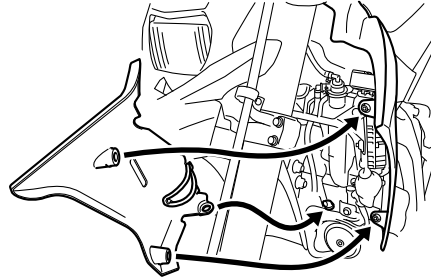

Painel D

Remoção do painel

1. Retire o assento. (Consulte a página 3-14.)
2. Retire a cavilha e a anilha e, de seguida, remova o painel conforme ilustrado.

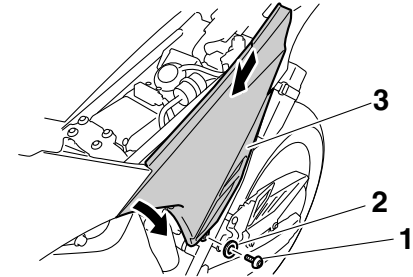

1. Cavilha
2. Anilha
3. Painel D

Instalação do painel

1. Coloque o painel na posição original e, em seguida, instale a anilha e a cavilha.

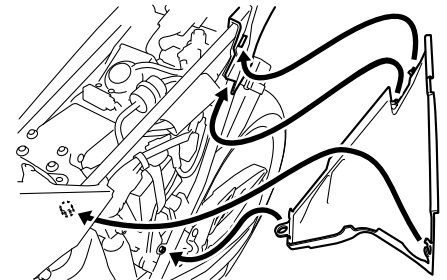

2. Instale o assento.

MANUTENÇÃO PERIÓDICA E AJUSTES

PAU48341

Verificação da vela de ignição

A vela de ignição é um componente importante do motor que deve ser verificado periodicamente, preferivelmente por um concessionário Yamaha. Uma vez que o calor e os resíduos provocarão a erosão lenta da vela de ignição, esta deverá ser removida e verificada de acordo com a tabela de lubrificação e manutenção periódica. Para além disso, o estado da vela de ignição pode revelar o estado do motor.

O isolador de porcelana à volta do eléctrodo central da vela de ignição deverá ter uma cor acastanhada média a leve (a cor ideal quando o veículo é conduzido normalmente). Se a vela apresentar uma cor claramente diferente, o motor poderá estar a funcionar de modo inapropriado. Não tente diagnosticar por si mesmo este tipo de problemas. Em vez disso, solicite a um concessionário Yamaha que verifique o veículo.

Se a vela de ignição mostrar sinais de erosão do eléctrodo e excesso de carbono ou outros resíduos, deverá ser substituída.

Vela de ignição especificada:
NGK/CR9EK

Antes de instalar uma vela de ignição, deverá medir a distância do eléctrodo da vela

de ignição com um indicador de espessura do fio e, se necessário, esta deverá ser ajustada em conformidade com a especificação.

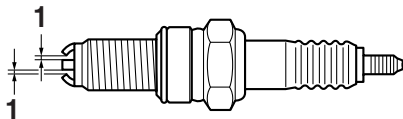

1. Distância do eléctrodo da vela de ignição

Distância do eléctrodo da vela de ignição:
0.6–0.7 mm (0.024–0.028 in)

Limpe a superfície da anilha da vela de ignição e a superfície correspondente, e depois limpe quaisquer impurezas existentes nas roscas da vela.

Binário de aperto:
Vela de ignição:
13 Nm (1.3 m·kgf, 9.4 ft·lbf)

NOTA

Se não houver uma chave de binário dispo-

nível quando instalar uma vela de ignição, uma boa estimativa do momento de aperto correcto é 1/4–1/2 volta além do aperto manual. No entanto, a vela de ignição deverá ser apertada com o momento de aperto especificado logo que possível.

PCA10841

PRECAUÇÃO

Não utilize ferramentas para retirar ou instalar a tampa da vela de ignição, caso contrário o acoplador da bobina de ignição pode ser danificado. Poderá ser difícil retirar a tampa da vela de ignição, uma vez que o vedante de borracha do rebordo da tampa encaixa firmemente. Para retirar a tampa da vela de ignição, basta rodá-la para a frente e para trás enquanto puxa a mesma para fora; para a instalar, rode-a para a frente e para trás enquanto a empurra para dentro.

PAU45144

Óleo do motor e elemento do filtro de óleo

O nível de óleo do motor deve ser verificado antes de cada viagem. Para além disso, o óleo e o elemento do filtro de óleo devem ser substituídos nos intervalos especificados na tabela de lubrificação e manutenção periódica.

Verificação do nível de óleo do motor

1. Coloque o veículo numa superfície nivelada e segure-o numa posição vertical. Uma ligeira inclinação lateral poderá resultar numa falsa leitura.
2. Coloque o motor em funcionamento, deixe-o aquecer durante alguns minutos e depois desligue-o.
3. Aguarde alguns minutos até que o óleo assente e depois verifique o nível do óleo através da janela de verificação situada no lado inferior direito do cárter.

NOTA

O óleo do motor deverá situar-se entre as marcas de nível máximo e mínimo.

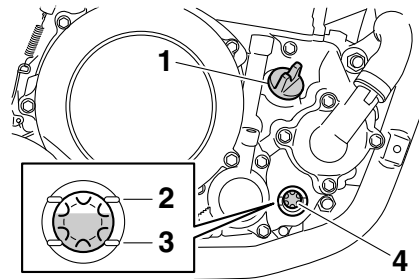

1. Tampa de enchimento de óleo do motor
 2. Marca do nível máximo
 3. Marca do nível mínimo
 4. Janela de verificação do nível de óleo do motor
4. Caso o óleo do motor se situe abaixo da marca do nível mínimo, adicione óleo suficiente do tipo recomendado para corrigir o nível.

Mudança do óleo do motor (com ou sem substituição do elemento do filtro de óleo)

1. Coloque o veículo numa superfície nivelada.
2. Coloque o motor em funcionamento, deixe-o aquecer durante alguns minutos e depois desligue-o.
3. Coloque um tabuleiro de recolha do óleo por baixo do motor para recolher

o óleo usado.

4. Retire a tampa de enchimento de óleo, a cavilha de drenagem de óleo do motor e a respetiva anilha, para drenar o óleo do cárter.

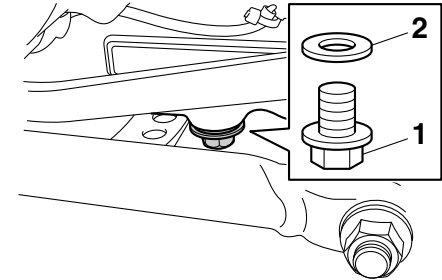

1. Cavilha de drenagem do óleo do motor
2. Anilha

NOTA

Ignore os passos 5–8 se não desejar substituir o elemento do filtro de óleo.

5. Retire a cobertura do elemento do filtro de óleo, retirando as respectivas cavilhas.

MANUTENÇÃO PERIÓDICA E AJUSTES

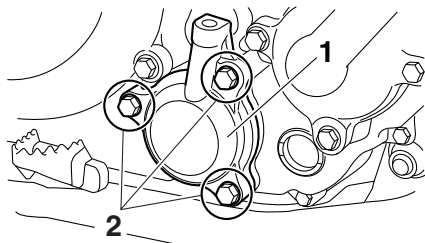

1. Cobertura do elemento do filtro de óleo
 2. Cavilha da cobertura do elemento do filtro de óleo
6. Retire o elemento do filtro de óleo e os anéis de vedação em O.

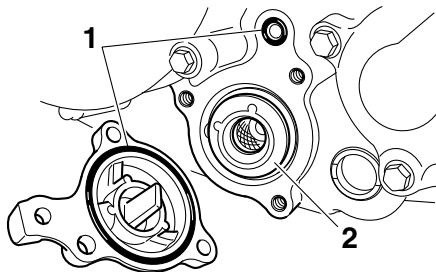

1. Anel de vedação em O
 2. Elemento do filtro de óleo
7. Instale um elemento do filtro de óleo novo e anéis de vedação em O novos.

NOTA

Certifique-se de que os anéis de vedação em O estão bem encaixados.

8. Instale a cobertura do elemento do filtro de óleo, colocando as cavilhas e apertando-as de seguida, em conformidade com o binário especificado.

Binário de aperto:

Cavilha da cobertura do elemento do filtro de óleo:

10 Nm (1.0 m·kgf, 7.2 ft·lbf)

9. Instale a cavilha de drenagem de óleo do motor e a respetiva nova anilha e, depois, aperte a cavilha em conformidade com o binário especificado.

Binário de aperto:

Cavilha de drenagem de óleo do motor:

20 Nm (2.0 m·kgf, 14 ft·lbf)

10. Reabasteça com a quantidade especificada de óleo do motor recomendado e, depois, instale e aperte a tampa de enchimento de óleo.

Óleo recomendado:

Consulte a página 8-1.

Quantidade de óleo:

Sem substituição do elemento do filtro de óleo:

1.30 L (1.37 US qt, 1.14 Imp.qt)

Com substituição do elemento do filtro de óleo:

1.40 L (1.48 US qt, 1.23 Imp.qt)

NOTA

Depois do motor e do sistema de escape terem arrefecido, certifique-se de que limpa o óleo eventualmente derramado sobre quaisquer componentes.

PCA11621

PRECAUÇÃO

- Para evitar o patinar da embraiagem (uma vez que o óleo do motor também lubrifica a embraiagem), não misture quaisquer aditivos químicos. Não utilize óleos com a especificação para diesel de “CD” nem óleos de qualidade superior à especificada. Para além disso, não utilize óleos denominados “ENERGY CONSERVING II” ou superiores.
- Certifique-se de que não entra nenhum material estranho no cárter.

11. Coloque o motor em funcionamento e

deixe-o ao ralenti durante alguns minutos enquanto verifica se existem fugas de óleo. Caso haja uma fuga de óleo, desligue imediatamente o motor e procure a causa.

- Desligue o motor, aguarde alguns minutos até o óleo assentar e, depois, verifique o nível do óleo e, se necessário, corrija-o.

PCA11232

PRECAUÇÃO

Depois de substituir o óleo do motor, não se esqueça de verificar a pressão do óleo, do modo descrito a seguir.

- Desaperte a cavilha de sangrar.
- Ligar o motor e deixá-lo em ralenti até sair o óleo. Se não sair óleo após um minuto, desligar imediatamente o motor para não o gripar. Se isto acontecer, solicite a reparação do veículo a um concessionário Yamaha.
- Depois de verificar a pressão do óleo, aperte a cavilha de drenagem de acordo com o binário especificado.

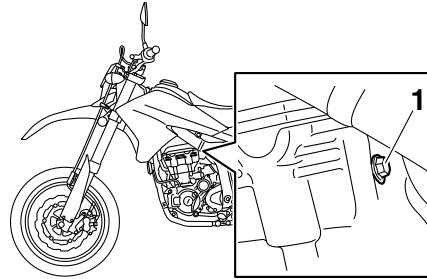

- Cavilha de sangrar

Binário de aperto:

Cavilha de sangrar:
10 Nm (1.0 m·kgf, 7.2 ft·lbf)

Refrigerante

O nível do refrigerante deve ser verificado antes de cada viagem. Para além disso, o refrigerante deve ser substituído nos intervalos especificados na tabela de lubrificação e manutenção periódica.

PAU20255

Verificação do nível de líquido refrigerante

- Coloque o veículo numa superfície nivelada e segure-o numa posição vertical.

NOTA

- O nível de refrigerante deve ser verificado com o motor frio uma vez que este varia consoante a temperatura do motor.
- Durante a verificação do nível de refrigerante, certifique-se de que o veículo está totalmente na vertical. Uma ligeira inclinação lateral poderá resultar numa falsa leitura.

- Verifique o nível de refrigerante no reservatório de refrigerante.

NOTA

O refrigerante deverá situar-se entre as marcas de nível máximo e mínimo.

MANUTENÇÃO PERIÓDICA E AJUSTES

PAU45156

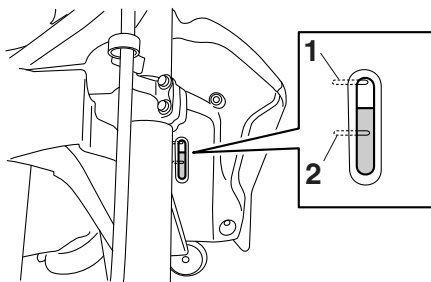

1. Marca do nível máximo
2. Marca do nível mínimo

3. Se o líquido refrigerante se encontrar na marca de nível mínimo ou abaixo desta, retire o painel C (Consulte a página 6-8.), retire a tampa do reservatório de refrigerante, acrescente líquido refrigerante até atingir a marca do nível máximo e, depois, instale a tampa do reservatório e o painel. **AVISO! Retire apenas a tampa do reservatório de refrigerante. Nunca tente retirar a tampa do radiador enquanto o motor estiver quente.**^[PWA15162] **PRECAUÇÃO:** Caso não tenha líquido refrigerante, utilize água destilada ou água macia. Não utilize água dura nem água salgada pois danificam o motor. Caso tenha utilizado água em vez de líquido re-

frigerante, substitua-a por líquido refrigerante logo que possível, caso contrário o sistema de refrigeração não ficará protegido contra congelamento e corrosão. Se tiver sido acrescentada água ao líquido refrigerante, solicite a um concessionário Yamaha que verifique o teor de anticongelante do líquido refrigerante logo que possível, caso contrário a eficácia do líquido refrigerante será reduzida.^[PCA10473]

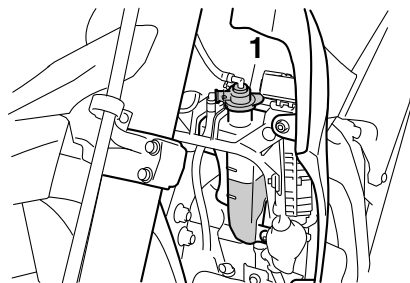

1. Tampa do reservatório de refrigerante

Capacidade do reservatório de refrigerante (até à marca de nível máximo):

0.25 L (0.26 US qt, 0.22 Imp.qt)

Substituição do líquido refrigerante

1. Coloque o veículo numa superfície nivelada e, se necessário, deixe o motor arrefecer.
2. Retire os painéis A e C. (Consulte a página 6-8.)
3. Coloque um recipiente sob o motor para recolher o líquido refrigerante usado.
4. Retire o parafuso retentor da tampa do radiador e a tampa do radiador. **AVISO! Nunca tente retirar a tampa do radiador enquanto o motor estiver quente.**^[PWA10382]

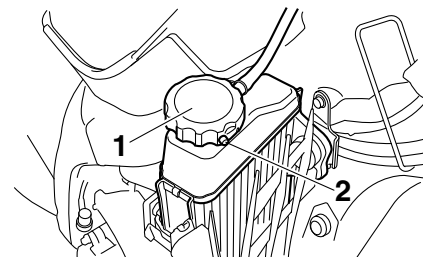

1. Tampa do radiador
 2. Parafuso retentor da tampa do radiador
5. Retire o reservatório de refrigerante, retirando as respectivas cavilhas.

MANUTENÇÃO PERIÓDICA E AJUSTES

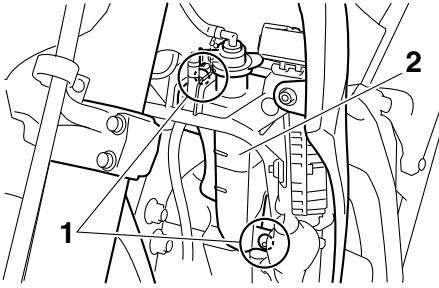

1. Cavilha
2. Reservatório de refrigerante

6. Retire a tampa do reservatório de refrigerante.

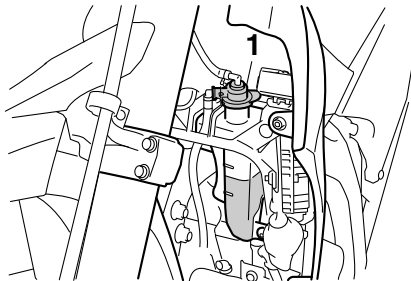

1. Tampa do reservatório de refrigerante
7. Drene o refrigerante do respectivo reservatório, virando o reservatório ao contrário.
8. Instale o reservatório de refrigerante,

colocando-o na posição original e instalando depois as respectivas cavilhas.

9. Retire a cavilha de drenagem de refrigerante e a anilha para drenar o sistema de refrigeração.

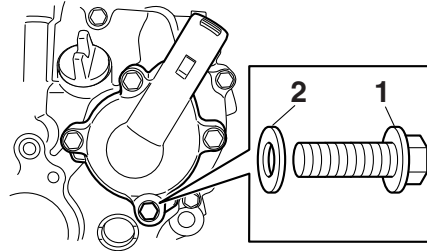

1. Cavilha de drenagem de refrigerante
2. Anilha

10. Depois do refrigerante estar totalmente drenado, lave minuciosamente o sistema de refrigeração com água limpa da torneira.

11. Instale a cavilha de drenagem de refrigerante e a nova anilha e, depois, aperte a cavilha em conformidade com o binário especificado.

Binário de aperto:

Cavilha de drenagem de refrigerante:
10 Nm (1.0 m.kgf, 7.2 ft.lbf)

12. Verta a quantidade especificada de líquido refrigerante recomendado no radiador e no reservatório.

Proporção de mistura de anticongelante/água:

1:1

Anticongelante recomendado:

Anticongelante de etilenoglicol de alta qualidade com anticorrosivos para motores em alumínio

Quantidade de líquido refrigerante:

Capacidade do radiador (incluindo todas as vias):

0.90 L (0.95 US qt, 0.79 Imp.qt)

Capacidade do reservatório de refrigerante (até à marca de nível máximo):

0.25 L (0.26 US qt, 0.22 Imp.qt)

13. Coloque a tampa do reservatório de refrigerante.

14. Instale a tampa do radiador.

15. Coloque o motor em funcionamento, deixe-o ao ralenti durante alguns minutos e depois desligue-o.

16. Retire a tampa do radiador para verificar o nível de líquido refrigerante no radiador. Se necessário, acrescente líquido refrigerante suficiente até que atinja o topo do radiador e, finalmente, coloque a tampa do radiador e o parafuso retentor correspondente.

MANUTENÇÃO PERIÓDICA E AJUSTES

17. Verifique o nível de líquido refrigerante no reservatório. Se necessário, retire a tampa do reservatório de refrigerante, adicione líquido refrigerante até à marca do nível máximo e volte a colocar a tampa.
18. Coloque o motor em funcionamento e verifique se existem fugas de líquido refrigerante no veículo. Caso detete fugas de líquido refrigerante, solicite a um concessionário Yamaha que verifique o sistema de refrigeração.
19. Instale os painéis.

PAU44324

Limpeza do elemento do filtro de ar e do tubo de inspeção

O elemento do filtro de ar deve ser limpo ou substituído nos intervalos especificados na tabela de lubrificação e manutenção periódica. Limpe ou, se necessário, substitua o elemento do filtro de ar mais frequentemente se a condução for feita em áreas invulgarmente húmidas ou poeirentas. Além disso, o tubo de inspeção do filtro de ar deve ser frequentemente verificado e, se necessário, limpo.

Para limpar o elemento do filtro de ar

1. Retire o painel B. (Consulte a página 6-8.)
2. Abra a tampa da caixa do filtro de ar retirando o parafuso e puxando a tampa da caixa para fora conforme ilustrado.

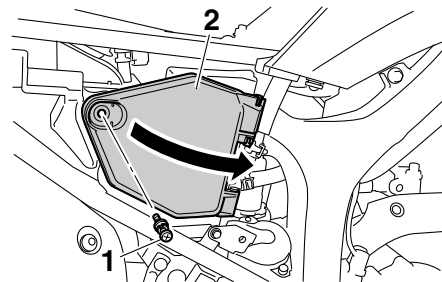

1. Parafuso
2. Tampa da caixa do filtro de ar
3. Desprenda o grampo de fixação e, de seguida, puxe o elemento do filtro de ar para fora.

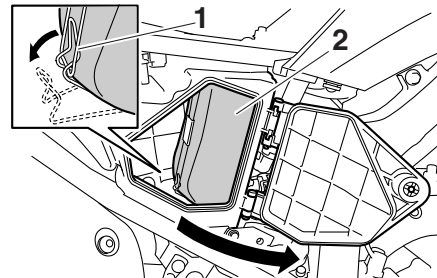

1. Grampo de fixação
2. Elemento do filtro de ar
4. Retire o material esponjoso da armação do elemento do filtro de ar, lim-

MANUTENÇÃO PERIÓDICA E AJUSTES

pe-o com solvente e esprema o solvente restante. **AVISO!** Utilize apenas um solvente próprio para a limpeza de peças. Para evitar o risco de incêndio ou explosão, não utilize gasolina nem solventes com um ponto de inflamação baixo.^[PWA10432] **PRECAUÇÃO:** Para evitar danificar o material esponjoso, manuseie-o com muito cuidado; não o torça nem esprema.^[PCA10512]

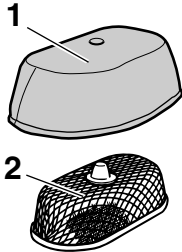

1. Material esponjoso
2. Armação do elemento do filtro de ar

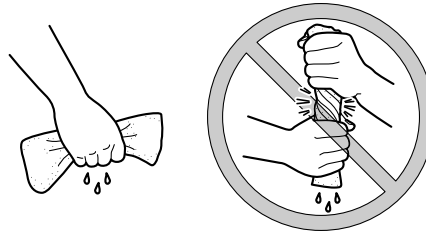

5. Aplique óleo do tipo recomendado sobre toda a superfície do material esponjoso e, depois, esprema-o para eliminar o excesso de óleo.

NOTA

O material esponjoso deve estar molhado, mas não a pingar.

Óleo recomendado:

Óleo de filtro de ar de espuma Yamaha ou óleo de filtro de ar de espuma de outra qualidade

6. Puxe o material esponjoso sobre a armação do elemento do filtro de ar.
7. Introduza o elemento do filtro de ar na respectiva caixa. **PRECAUÇÃO:** **Certifique-se de que o elemento do filtro de ar está devidamente fixo na caixa do filtro de ar. O motor nunca**

deve ser colocado em funcionamento sem o elemento do filtro de ar instalado, caso contrário o(s) pistão(ões) e/ou cilindro(s) poderão desgastar-se excessivamente.^[PCA10482]

8. Coloque o grampo de fixação na posição original.
9. Feche a tampa da caixa do filtro de ar e instale o parafuso.
10. Instale o painel.

Para limpar o tubo de inspeção do filtro de ar

1. Verifique se o tubo, na parte inferior da caixa do filtro de ar, apresenta sujeidade ou água acumuladas.

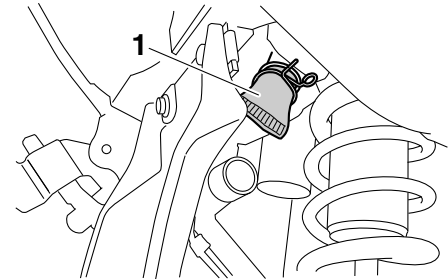

1. Tubo de inspeção do filtro de ar
2. Caso observe a existência de sujeidade ou água, retire o tubo, limpe-o e volte

MANUTENÇÃO PERIÓDICA E AJUSTES

a instalá-lo.

PAU45323

Ajuste da velocidade de ralenti do motor

A velocidade de ralenti do motor deve ser verificado e, se necessário, ajustado da seguinte forma.

NOTA

É necessário um taquímetro digital para efectuar este ajuste.

1. Posicione o taquímetro digital na bobina de ignição, que se encontra na tampa da vela de ignição.
2. Verifique a velocidade de ralenti do motor e, se necessário, regule-a em conformidade com as especificações rodando o parafuso ajustador do ralenti. Para aumentar a velocidade de ralenti do motor, rode o parafuso na direcção (a). Para reduzir a velocidade de ralenti do motor, rode o parafuso na direcção (b).

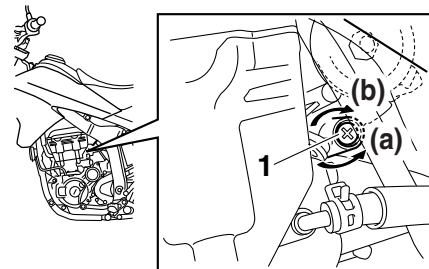

1. Parafuso ajustador do ralenti

Velocidade de ralenti do motor:
1450–1650 rpm

NOTA

Se a velocidade de ralenti do motor não puder ser obtida tal como descrito anteriormente, solicite a um concessionário Yamaha que faça o respectivo ajuste.

PAU21385

Verificação da folga do punho do acelerador

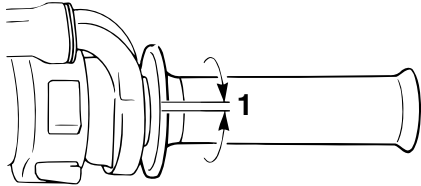

1. Folga do punho do acelerador

A folga do punho do acelerador deverá medir 3.0–5.0 mm (0.12–0.20 in) na borda interior do punho do acelerador. Verifique periodicamente a folga do punho do acelerador e, se necessário, solicite a um concessionário Yamaha que a ajuste.

PAU21402

Folga das válvulas

A folga das válvulas muda com a utilização, resultando numa mistura inadequada de ar/combustível e/ou ruído no motor. Para evitar que isto ocorra, a folga das válvulas deverá ser regulada por um concessionário Yamaha nos intervalos especificados na tabela de lubrificação e manutenção periódica.

PAU21645

Pneus

Os pneus são o único contacto entre o veículo e a estrada. A segurança em todas as condições de condução depende de uma área relativamente pequena de contacto com a estrada. Por conseguinte, é essencial manter os pneus sempre em bom estado e substituí-los na altura apropriada pelos pneus especificados.

Pressão de ar dos pneus

A pressão de ar dos pneus deverá ser verificada e, se necessário, ajustada antes de cada viagem.

PWA10504



AVISO

A utilização deste veículo com a pressão dos pneus incorrecta pode causar ferimentos graves ou morte devido à perda de controlo.

- A pressão de ar dos pneus deve ser verificada e ajustada com os pneus frios (isto é, quando a temperatura dos pneus é igual à temperatura ambiente).
- A pressão de ar dos pneus tem de ser ajustada de acordo com a velocidade de condução e o peso total do condutor, passageiro, carga e acessórios aprovados para este

MANUTENÇÃO PERIÓDICA E AJUSTES

modelo.

Pressão de ar dos pneus (medida com os pneus frios):

0–90 kg (0–198 lb):

Frente:

200 kPa (2.00 kgf/cm², 29 psi)

Trás:

200 kPa (2.00 kgf/cm², 29 psi)

90–185 kg (198–408 lb):

Frente:

200 kPa (2.00 kgf/cm², 29 psi)

Trás:

225 kPa (2.25 kgf/cm², 33 psi)

Carga máxima*:

185 kg (408 lb)

* Peso total com condutor, passageiro, carga e acessórios

PWA10512



AVISO

Nunca sobrecarregue o seu veículo. A utilização de um veículo sobrecarregado pode provocar um acidente.

Inspeção dos pneus

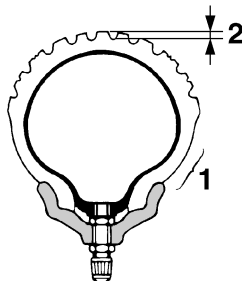

1. Flanco do pneu
2. Profundidade do piso do pneu

Os pneus devem ser verificados antes de cada viagem. Se a profundidade da face de rolamento central atingir o limite especificado, se o pneu tiver um prego ou fragmentos de vidro, ou se o flanco estiver rachado, solicite a um concessionário Yamaha que substitua o pneu imediatamente.

Profundidade mínima do piso do pneu (frente e trás):

1.6 mm (0.06 in)

NOTA

Os limites de profundidade do piso dos pneus poderão diferir de país para país. Cumpra sempre os regulamentos locais.

Informações relativas aos pneus

Este motociclo está equipado com pneus de câmara de ar.

Os pneus desgastam-se, mesmo que não sejam usados ou tenham sido usados apenas ocasionalmente. Uma prova de desgaste são as fendas no piso do pneu e na borracha do flanco, por vezes acompanhadas de deformação da carcaça. Os pneus velhos e desgastados devem ser verificados por especialistas em pneus para garantir que estão em condições para continuarem a ser usados.

PWA10462



AVISO

Os pneus da frente e de trás devem ser da mesma marca e modelo; caso contrário, as características de condução do veículo podem ser diferentes, o que poderia causar um acidente.

Após testes extensivos, apenas os pneus indicados na lista abaixo foram aprovados para este modelo pela Yamaha Motor Co., Ltd.

Pneu da frente:

Tamanho:

110/70R17M/C 54H

Fabricante/modelo:

BRIDGESTONE/BT090F RADIAL
G

Pneu de trás:

Tamanho:

140/70R17M/C 66H

Fabricante/modelo:

BRIDGESTONE/BT090R RADIAL
G

PWA10572

AVISO

- Solicite a um concessionário Yamaha que substitua os pneus excessivamente gastos. Para além de ser ilegal, utilizar o motociclo com pneus excessivamente gastos diminui a estabilidade de condução e pode levar a perda de controlo.
- A tarefa de substituição de todas as peças relacionadas com as rodas e os travões, incluindo os pneus, deve ser executada por um concessionário Yamaha, que possui os conhecimentos e experiência profissionais necessários.
- Não é recomendável remendar uma câmara de ar furada. No entanto, se não for possível evitar, remende a

câmara de ar muito cuidadosamente e substitua-a assim que possível com um produto de alta qualidade.

- Após a substituição de um pneu, conduza a velocidades moderadas, uma vez que a superfície do pneu deverá primeiro ser “rodada” para que desenvolva as respectivas características óptimas.

Rodas de raio

AVISO

As rodas deste modelo não foram concebidas para utilização com pneus sem câmara de ar. Não tente utilizar pneus sem câmara de ar neste modelo.

Para maximizar o desempenho, durabilidade e funcionamento seguro do seu motociclo, tenha atenção aos seguintes pontos relativos às rodas especificadas.

- Antes de cada viagem, deverá verificar se os aros das rodas apresentam fendas, dobras, deformações ou outros danos e se os raios apresentam lassidão ou danos. Caso encontre qualquer tipo de danos, solicite a um concessionário Yamaha que substitua a roda. Não tente fazer qualquer tipo de reparação na roda, por pequena que seja. Uma roda que esteja deformada ou rachada deverá ser substituída.
- A roda deve ser equilibrada sempre que o pneu ou a roda sejam trocados ou substituídos. Uma roda desequilibrada pode resultar num fraco desempenho, características de manuseamento adversas e uma vida reduzida do pneu.

MANUTENÇÃO PERIÓDICA E AJUSTES

PAU48374

Ajuste da folga da alavanca da embraiagem

A folga da alavanca da embraiagem deverá medir 10.0–15.0 mm (0.39–0.59 in) como ilustrado. Verifique periodicamente a folga da alavanca da embraiagem e, se necessário, ajuste como se segue.

1. Deslize a cobertura de borracha para trás na alavanca da embraiagem.
2. Desaperte a contraporca.
3. Para aumentar a folga da alavanca da embraiagem, rode a respectiva cavilha ajustadora na direcção (a). Para reduzir a folga da alavanca da embraiagem, rode a cavilha ajustadora na direcção (b).

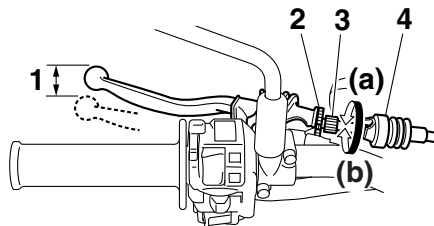

1. Folga da alavanca da embraiagem
2. Contraporca (alavanca da embraiagem)
3. Cavilha ajustadora da folga da alavanca da embraiagem
4. Cobertura de borracha

NOTA

Se tiver sido possível obter a folga especificada para a alavanca da embraiagem conforme descrito acima, ignore os passos 4–7.

4. Rode a cavilha ajustadora totalmente na direcção (a) para desapertar o cabo da embraiagem.
5. Faça deslizar a cobertura de borracha mais para trás no cabo da embraiagem e, depois, desaperte a contraporca.
6. Para aumentar a folga da alavanca da embraiagem, rode a respectiva porca

ajustadora na direcção (a). Para reduzir a folga da alavanca da embraiagem, rode a porca ajustadora na direcção (b).

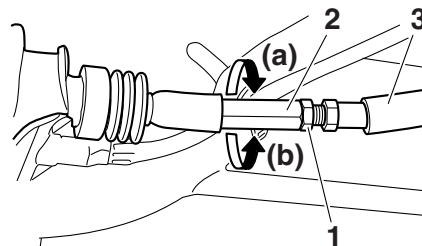

1. Contraporca (cabo da embraiagem)
2. Porca ajustadora da folga da alavanca da embraiagem (cabo da embraiagem)
3. Cobertura de borracha
7. Aperte a contraporca no cabo da embraiagem e, depois, faça deslizar a cobertura de borracha para a posição original.
8. Aperte a contraporca na alavanca da embraiagem e, depois, faça deslizar a cobertura de borracha para a posição original.

PAU48443

Ajuste da folga da alavanca do travão

A folga da alavanca do travão deverá medir 5.0–8.0 mm (0.20–0.31 in) como ilustrado. Verifique periodicamente a folga da alavanca do travão e, se necessário, ajuste-a como se segue.

1. Faça deslizar a cobertura de borracha para trás na alavanca do travão.
2. Desaperte a contraporca.
3. Para aumentar a folga da alavanca do travão, rode o respectivo parafuso ajustador na direcção (a). Para reduzir a folga da alavanca do travão, rode o parafuso ajustador na direcção (b).

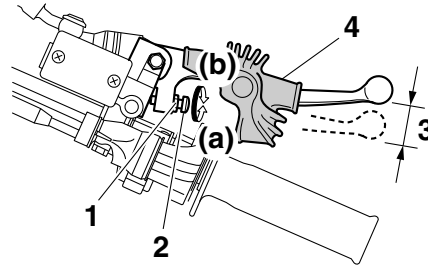

1. Contraporca
 2. Parafuso ajustador da folga da alavanca do travão
 3. Folga da alavanca do travão
 4. Cobertura de borracha
4. Aperte a contraporca e, depois, faça deslizar a cobertura de borracha para a posição original.

PWA10631

AVISO

- Depois de ajustar a folga da alavanca do travão, verifique a folga e certifique-se de que o travão está a funcionar correctamente.
- Uma sensação suave ou esponjosa na alavanca do travão pode indicar a presença de ar no sistema hidráulico. Se houver ar no sistema hidráulico, solicite a um concessionário Yamaha que san-

gre o sistema antes de utilizar o motociclo. O ar no sistema hidráulico diminuirá o desempenho dos travões, o que poderá resultar na perda de controlo e num acidente.

MANUTENÇÃO PERIÓDICA E AJUSTES

PAU44821

Verificação do pedal de mudança de velocidades

O funcionamento do pedal de mudança de velocidades deverá ser verificado antes de cada viagem. Se o funcionamento não for suave, solicite a um concessionário Yamaha que verifique o veículo.

PAU22274

Interruptores das luzes dos travões

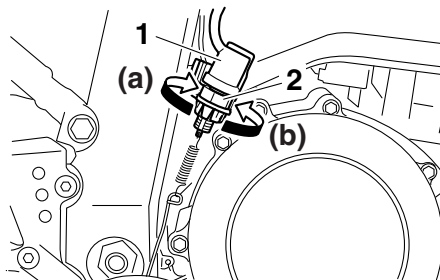

1. Interruptor da luz do travão traseiro
2. Porca ajustadora do interruptor da luz do travão traseiro

A luz do travão, que é activada pelo pedal do travão e pela alavanca do travão, deve acender-se imediatamente antes da travagem se concluir. Se necessário, ajuste o interruptor da luz do travão traseiro como segue, mas tendo em atenção que o interruptor da luz do travão dianteiro deve ser ajustado por um concessionário Yamaha. Rode a porca ajustadora do interruptor da luz do travão traseiro enquanto mantém o interruptor da luz do travão traseiro no respectivo lugar. Para fazer com que a luz do travão se acenda mais cedo, rode a porca ajustadora na direcção (a). Para fazer com

que a luz do travão se acenda mais tarde, rode a porca ajustadora na direcção (b).

Verificação das pastilhas dos travões da frente e de trás

PAU22393

Deverá verificar se existe desgaste nas pastilhas dos travões da frente e de trás nos intervalos especificados na tabela de lubrificação e manutenção periódica.

Pastilhas do travão da frente

PAU22431

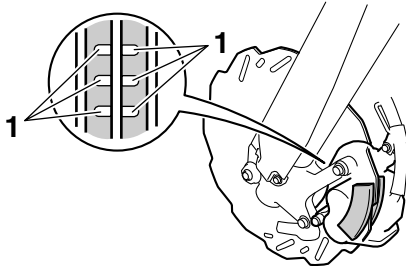

1. Ranhura indicadora de desgaste da pastilha do travão

Cada uma das pastilhas do travão da frente está equipada com ranhuras indicadoras de desgaste, que lhe permitem verificar o desgaste da pastilha do travão sem ter de desmontar o travão. Para verificar o desgaste da pastilha do travão, verifique as ranhuras indicadoras do desgaste. Caso uma pastilha do travão se tenha gasto até ao ponto

em que as ranhuras indicadoras de desgaste tenham quase desaparecido, solicite a um concessionário Yamaha que substitua as pastilhas do travão como um conjunto.

vão como um conjunto.

Pastilhas do travão de trás

PAU48071

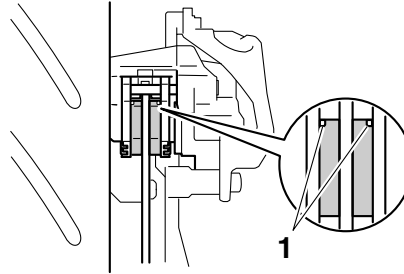

1. Ranhura indicadora de desgaste da pastilha do travão

Cada uma das pastilhas do travão de trás está equipada com um indicador de desgaste, que lhe permite verificar o respectivo desgaste sem ter de desmontar o travão. Para verificar o nível de desgaste da pastilha do travão, verifique a ranhura indicadora de desgaste. Caso uma pastilha do travão se tenha gasto até ao ponto em que a ranhura indicadora de desgaste tenha quase aparecido, solicite a um concessionário Yamaha que substitua as pastilhas do tra-

MANUTENÇÃO PERIÓDICA E AJUSTES

PAU22582

Verificação do nível de líquido dos travões

Antes de conduzir, verifique se o líquido dos travões se encontra acima da marca de nível mínimo. Ao verificar o nível do líquido, certifique-se de que o topo do reservatório se encontra na horizontal. Reabasteça o líquido dos travões, se necessário.

Travão dianteiro

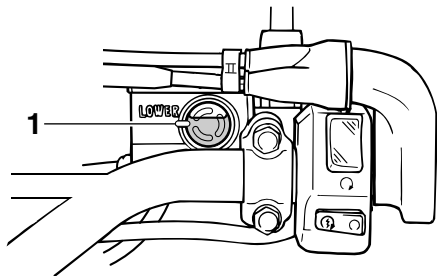

1. Marca do nível mínimo

Travão traseiro

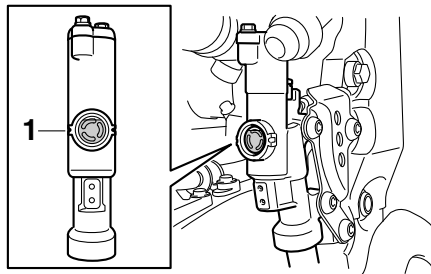

1. Marca do nível mínimo

Líquido dos travões especificado:
DOT 4

PWA15991

AVISO

Uma manutenção inadequada pode resultar em perda de capacidade de travagem. Cumpra as seguintes precauções:

- Se o líquido dos travões for insuficiente, poderá ocorrer entrada de ar no sistema de travagem, reduzindo o desempenho da travagem.
- Limpe a tampa de enchimento antes de remover. Utilize apenas líquido dos travões DOT 4 de um recipiente selado.
- Utilize apenas o líquido dos travões especificado, caso contrário os ve-

dantes de borracha podem deteriorar-se, causando fugas.

- Reabasteça com o mesmo tipo de líquido de travões. A adição de líquido dos travões diferente de DOT 4 pode resultar numa reacção química nociva.
- Durante o reabastecimento, tenha cuidado para que não entre água no reservatório de líquido dos travões. A água fará o ponto de ebulição do fluido descer significativamente e poderá resultar na formação de uma bolsa de vapor.

PCA17641

PRECAUÇÃO

O líquido dos travões poderá danificar superfícies pintadas ou peças plásticas. Limpe sempre de imediato o líquido derramado.

À medida que as pastilhas do travão se desgastam, é normal que o nível de líquido dos travões desça gradualmente. Um nível reduzido de líquido dos travões pode indicar que as pastilhas dos travões estão gastas e/ou fuga no sistema de travagem. Por conseguinte, verifique se as pastilhas dos travões estão gastas e se o sistema de travagem apresenta fugas. Se o nível de líquido dos travões descer repentinamente,

solicite a um concessionário Yamaha que verifique qual a causa antes de conduzir.

Mudança do líquido dos travões

PAU22733

Solicite a um concessionário Yamaha que substitua o líquido dos travões nos intervalos especificados na tabela de lubrificação e manutenção periódica. Para além disso, mande substituir os vedantes de óleo dos cilindros mestre e das pinças, assim como os tubos dos travões, nos intervalos especificados a seguir ou sempre que apresentem danos ou fugas.

- Vedantes de óleo: Substitua de dois em dois anos.
- Tubos dos travões: Substitua de quatro em quatro anos.

Folga da corrente de transmissão

PAU27262

A folga da corrente de transmissão deve ser verificada antes de cada viagem e, se necessário, ajustada.

Verificação da folga da corrente de transmissão

PAU47223

1. Coloque o motociclo no descanso lateral.

NOTA

Ao verificar e ajustar a folga da corrente de transmissão, o motociclo não deve ter qualquer tipo de carga.

2. Mude a transmissão para ponto morto.
3. Pressione a corrente de transmissão no ponto central entre o esticador de corrente e o parafuso de fixação do suporte da corrente com uma força de 50 N (5.0 kgf, 11 lbf).
4. Meça a folga da corrente de transmissão entre o braço oscilante e o topo do elo da corrente que está mais perto do braço oscilante, tal como ilustrado.

Folga da corrente de transmissão:
8.0–13.0 mm (0.31–0.51 in)

MANUTENÇÃO PERIÓDICA E AJUSTES

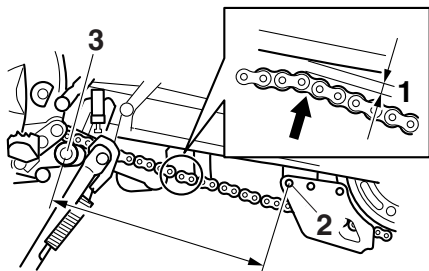

1. Folga da corrente de transmissão
2. Parafuso de fixação do suporte da corrente
3. Esticador de corrente

5. Se a folga da corrente de transmissão estiver incorrecta, ajuste-a do modo que se segue.

PAU34318

Ajuste da folga da corrente de transmissão

Consulte um concessionário Yamaha antes de ajustar a folga da corrente de transmissão.

1. Desaperte a porca do eixo e a contraporca em ambos os lados do braço oscilante.
2. Para apertar a corrente de transmissão, rode a cavilha ajustadora da folga da corrente de transmissão em ambos

os lados do braço oscilante na direcção (a). Para desapertar a corrente de transmissão, rode a cavilha ajustadora em ambos os lados do braço oscilante na direcção (b) e empurre a roda traseira para a frente. **PRECAUÇÃO:** Uma folga inadequada da corrente de transmissão sobrecarregará o motor assim como outras peças vitais do motociclo e pode provocar patinagem ou quebra da corrente. Para evitar que isto ocorra, mantenha a folga da corrente de transmissão dentro dos limites especificados.^[PCA10572]

NOTA

Utilizando as marcas de alinhamento situadas em ambos os lados do braço oscilante, certifique-se de que ambas as polias da corrente de transmissão estão na mesma posição para obter um correto alinhamento das rodas.

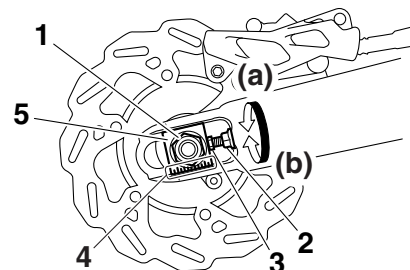

1. Porca do eixo
2. Contraporca
3. Cavilha ajustadora da folga da corrente de transmissão
4. Marcas de alinhamento
5. Polia da corrente de transmissão

3. Aperte a porca do eixo e, depois, as contraporcas em conformidade com os binários especificados.

Binários de aperto:

Porca do eixo:
125 Nm (12.5 m·kgf, 90 ft·lbf)
Contraporca:
16 Nm (1.6 m·kgf, 12 ft·lbf)

4. Certifique-se de que as polias da corrente de transmissão estão na mesma posição, a folga da corrente de transmissão está correcta, e a corrente de transmissão se move suavemente.

PAU23026

Limpeza e lubrificação da corrente de transmissão

A corrente de transmissão deve ser limpa e lubrificada nos intervalos especificados na tabela de lubrificação e manutenção periódica, caso contrário gastar-se-á rapidamente, especialmente quando conduz o veículo em áreas poeirentas ou húmidas. Faça a manutenção da corrente de transmissão do seguinte modo:

PCA10584

PRECAUÇÃO

A corrente de transmissão deverá ser lubrificada após lavar o motociclo, conduzir à chuva ou conduzir em áreas húmidas.

1. Limpe a corrente de transmissão com querosene e uma pequena escova macia. **PRECAUÇÃO: Para evitar danificar os anéis de vedação em O, não lave a corrente de transmissão a vapor, a alta pressão nem com solventes inapropriados.**^[PCA11122]
2. Seque a corrente de transmissão.
3. Lubrifique minuciosamente a corrente de transmissão com lubrificante especial para correntes de anel de vedação em O. **PRECAUÇÃO: Não utilize óleo do motor ou qualquer outro lubrificante para a corrente de trans-**

missão, pois estes podem conter substâncias que podem danificar os anéis de vedação em O.^[PCA11112]

PAU23098

Verificação e lubrificação dos cabos

Antes de cada viagem, deverá verificar o funcionamento e o estado de todos os cabos de controlo e, se necessário, deverá lubrificar os cabos e as respectivas extremidades. Se um cabo estiver danificado ou não se deslocar suavemente, solicite a um concessionário Yamaha que o verifique ou substitua. **AVISO! Eventuais danos no receptáculo exterior dos cabos podem resultar no aparecimento de ferrugem no interior e provocar interferência com o movimento dos cabos. Substitua os cabos danificados assim que possível, para evitar situações de insegurança.**^[PWA10712]

Lubrificante recomendado:

Lubrificante para cabos Yamaha ou outro lubrificante para cabos adequado

MANUTENÇÃO PERIÓDICA E AJUSTES

PAU23115

Verificação e lubrificação do punho e do cabo do acelerador

O funcionamento do punho do acelerador deverá ser verificado antes de cada viagem. Além disso, o cabo deverá ser lubrificado por um concessionário Yamaha nos intervalos especificados na tabela de manutenção periódica.

O cabo do acelerador possui uma cobertura de borracha. Verifique se a cobertura está firmemente instalada. Mesmo que a cobertura se encontre correctamente instalada, ela não protege completamente o cabo contra a entrada de água. Por conseguinte, quando lavar o veículo, tenha cuidado para não deitar água directamente na cobertura nem no cabo. Se houver sujidade no cabo ou na cobertura, limpe com um pano húmido.

PAU23144

Verificação e lubrificação das alavancas do travão e da embraiagem

Antes de cada viagem, deverá verificar o funcionamento das alavancas do travão e da embraiagem e, se necessário, deverá lubrificar os pivôs da alavanca.

Alavanca do travão

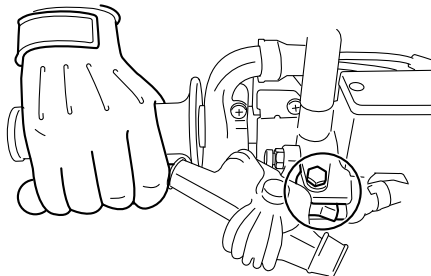

Alavanca da embraiagem

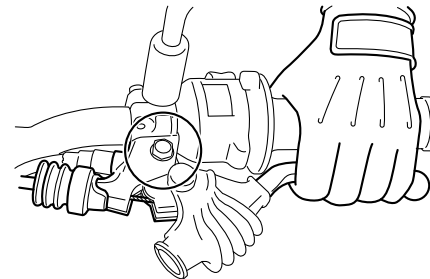

Lubrificantes recomendados:

Alavanca do travão:

Massa de lubrificação de silicone

Alavanca da embraiagem:

Massa de lubrificação de sabão de lítio

Verificação e lubrificação do pedal do travão

PAU23184

Antes de cada viagem, deverá verificar o funcionamento dos pedais do travão e, se necessário, deverá lubrificar os pivôs dos pedais.

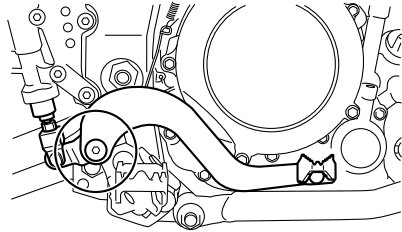

Lubrificante recomendado:

Massa de lubrificação de sabão de lítio

Verificação e lubrificação do descanso lateral

PAU23203

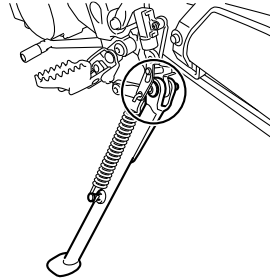

Antes de cada viagem, deverá verificar o funcionamento do descanso lateral e, se necessário, deverá lubrificar o pivô do descanso lateral e as superfícies de contacto de metal com metal.

PWA10732



Caso o descanso lateral não se desloque suavemente para cima e para baixo, solicite a um concessionário Yamaha que o verifique ou repare. Caso contrário, o descanso lateral pode bater no chão e distrair o condutor, resultando numa possível perda de controlo.

Lubrificante recomendado:

Massa de lubrificação de sabão de lítio

MANUTENÇÃO PERIÓDICA E AJUSTES

PAUM1653

Lubrificação dos pivôs do braço oscilante

Os pivôs do braço oscilante devem ser lubrificados por um concessionário Yamaha nos intervalos especificados na tabela de lubrificação e manutenção periódica.

Lubrificante recomendado:

Massa de lubrificação de sabão de lítio

PAU23273

Verificação da forquilha dianteira

O estado e funcionamento da forquilha dianteira deverão ser verificados como se segue, nos intervalos especificados na tabela de lubrificação e manutenção periódica.

Verificação do estado

Verifique se os tubos internos estão arranhados, danificados ou perdem óleo em excesso.

Verificação do funcionamento

1. Coloque o veículo numa superfície nivelada e segure-o numa posição vertical. **AVISO! Para evitar ferimentos, apoie bem o veículo para que não haja o perigo de este tombar.**^[PWA10752]
2. Com o travão dianteiro accionado, empurre várias vezes o guiador com força para baixo para verificar se a forquilha dianteira se comprime e recua suavemente.

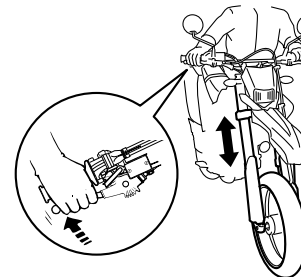

PCA10591

PRECAUÇÃO

Se encontrar quaisquer danos na forquilha dianteira ou se esta não funcionar devidamente, solicite a um concessionário Yamaha que a verifique ou repare.

PAU23284

Verificação da direcção

Os rolamentos da direcção gastos ou soltos podem provocar situações de perigo. Portanto, o funcionamento da direcção deverá ser verificado do modo que se segue e nos intervalos de tempo especificados na tabela de lubrificação e manutenção periódica.

1. Coloque um cavalete por baixo do motor para elevar a roda da frente do chão. (Consulte a página 6-40 para obter mais informações.) **AVISO!** Para evitar ferimentos, apoie bem o veículo para que não haja o perigo de este tombar.^[PWA10752]
2. Segure as extremidades inferiores das pernas da forquilha dianteira e tente deslocá-las para a frente e para trás. Se sentir alguma folga, solicite a um concessionário Yamaha que verifique e repare a direcção.

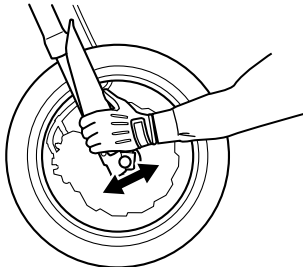

PAU23292

Verificação dos rolamentos de roda

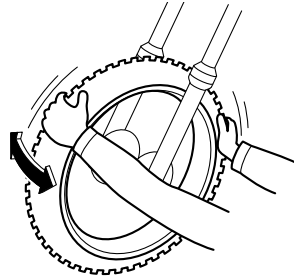

Os rolamentos de roda dianteiros e traseiros têm de ser verificados nos intervalos de tempo especificados na tabela de lubrificação e manutenção periódica. Se houver uma folga no cubo da roda ou se a roda não virar suavemente, solicite a um concessionário Yamaha que verifique os rolamentos de roda.

PAU46344

Bateria

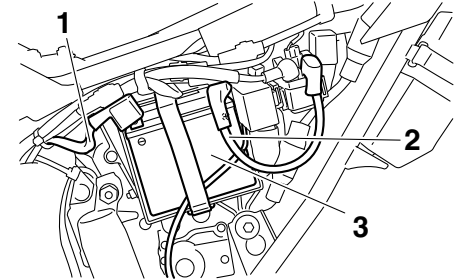

1. Fio de bateria negativo (preto)
2. Fio de bateria positivo (vermelho)
3. Bateria

A bateria encontra-se por trás do painel D. (Consulte a página 6-8.)

Este modelo está equipado com uma bateria VRLA (chumbo-ácido com regulação por válvula). Não é necessário verificar o electrólito nem acrescentar água destilada. No entanto, as ligações dos fios da bateria devem ser verificadas e, se necessário, apertadas firmemente.

PWA10761



AVISO

- O electrólito é venenoso e perigoso pois contém ácido sulfúrico, o qual provoca queimaduras graves. Evite o contacto com a pele, os olhos ou

MANUTENÇÃO PERIÓDICA E AJUSTES

6

o vestuário e proteja sempre os olhos quando trabalhar perto de baterias. Em caso de contacto, efectue os seguintes PRIMEIROS SOCORROS.

- **EXTERNOS:** Lave com água abundante.
- **INTERNOS:** Beba grandes quantidades de água ou leite e chame imediatamente um médico.
- **OLHOS:** Lave com água durante 15 minutos e procure imediatamente cuidados médicos.
- **As baterias produzem hidrogénio explosivo. Por conseguinte, mantenha a bateria afastada de faíscas, chamas, cigarros, etc. e assegure ventilação suficiente quando a estiver a carregar num espaço fechado.**
- **MANTENHA TODAS AS BATERIAS FORA DO ALCANCE DAS CRIANÇAS.**

Carregamento da bateria

Solicite a um concessionário Yamaha que carregue a bateria o mais rapidamente possível se lhe parecer descarregada. Não se esqueça de que a bateria tende a descarregar mais rapidamente se o veículo estiver equipado com acessórios eléctricos opcionais.

PCA16522

PRECAUÇÃO

Para carregar uma bateria VRLA (chumbo-ácido com regulação por válvula), é necessário um carregador de baterias especial (tensão constante). A utilização de um carregador de baterias convencional danificará a bateria.

Acondicionamento da bateria

1. Caso não pretenda conduzir o modelo durante mais de um mês, retire a bateria, carregue-a totalmente e coloque-a num local fresco e seco.
PRECAUÇÃO: Para remover a bateria, deve verificar se a chave está rodada para “OFF”, e, em seguida, desligue o fio negativo antes de desligar o fio positivo.^[PCA16303]
2. Caso a bateria fique guardada durante mais de dois meses, verifique-a pelo menos uma vez por mês e, se necessário, carregue-a totalmente.
3. Carregue totalmente a bateria antes de a instalar. **PRECAUÇÃO:** Para instalar a bateria, deve verificar se a chave está rodada para “OFF”, e, em seguida, ligue o fio positivo antes de ligar o fio negativo.^[PCA16841]

PCA16531

PRECAUÇÃO

Mantenha sempre a bateria carregada. Guardar uma bateria descarregada poderá provocar danos permanentes na mesma.

PAU23543

Substituição dos fusíveis

O fusível principal encontra-se por trás do painel D. (Consulte a página 6-8.)

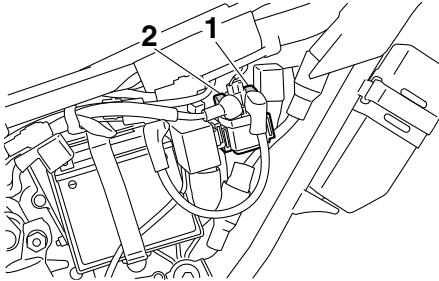

1. Fusível principal
2. Fusível principal de substituição

A caixa de fusíveis, que contém os fusíveis para os diferentes circuitos, encontra-se por trás do painel C. (Consulte a página 6-8.)

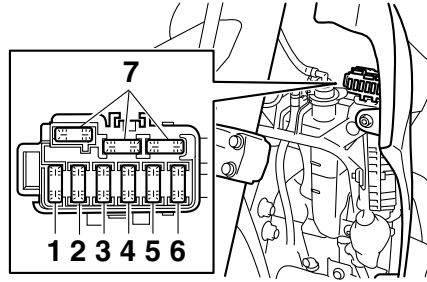

1. Fusível do sistema de injeção
2. Fusível da ventoinha do radiador
3. Fusível de reserva
4. Fusível da ignição
5. Fusível do sistema de sinalização
6. Fusível do farol dianteiro
7. Fusível de substituição

Se um fusível estiver queimado, substitua-o do modo seguinte.

1. Rode a chave para "OFF" e desligue o circuito eléctrico em questão.
2. Retire o fusível queimado e instale um novo fusível com a amperagem especificada. **AVISO! Não utilize um fusível com uma amperagem superior à recomendada, para evitar causar grandes danos no sistema eléctrico e possivelmente um incêndio.**^[PWA15132]

Fusíveis especificados:

- Fusível principal:
30.0 A
- Fusível da ignição:
7.5 A
- Fusível do sistema de sinalização:
10.0 A
- Fusível do farol dianteiro:
15.0 A
- Fusível da ventoinha do radiador:
7.5 A
- Fusível de reserva:
7.5 A
- Fusível do sistema de injeção:
7.5 A

3. Rode a chave para "ON" e ligue o circuito eléctrico em questão para verificar se o dispositivo funciona.
4. Caso um fusível se volte imediatamente a queimar, solicite a um concessionário Yamaha que verifique o sistema eléctrico.

MANUTENÇÃO PERIÓDICA E AJUSTES

PAU45216

Substituição da lâmpada do farol dianteiro

Este modelo está equipado com uma lâmpada do farol dianteiro de halogéneo. Se a lâmpada do farol dianteiro se fundir, substitua-a do modo que se segue.

PCA10651

PRECAUÇÃO

Tenha cuidado para não danificar as seguintes peças:

- **Lâmpada do farol dianteiro**

Não toque na parte em vidro da lâmpada do farol dianteiro para evitar que se suje com óleo, caso contrário a transparência do vidro, a luminosidade da lâmpada e o seu tempo de duração serão adversamente afectados. Limpe minuciosamente quaisquer vestígios de sujidade e de marcas de dedos, utilizando um pano humedecido com álcool ou diluente.

- **Lente do farol dianteiro**

Não cole nenhum tipo de película colorida nem autocolantes na lente do farol dianteiro.

Não utilize uma lâmpada do farol dianteiro com um consumo em watts superior ao especificado.

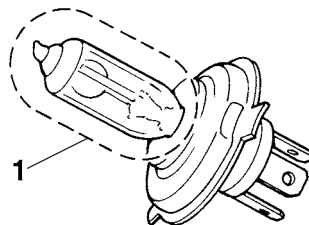

1. Não toque na parte em vidro da lâmpada.
1. Remova a carenagem do farol dianteiro juntamente com a unidade do farol dianteiro, retirando as cavilhas e puxando para cima conforme ilustrado.

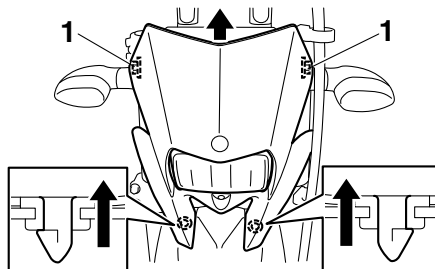

1. Cavilha
2. Desligue o acoplador do farol dianteiro e retire a cobertura da lâmpada do farol dianteiro.

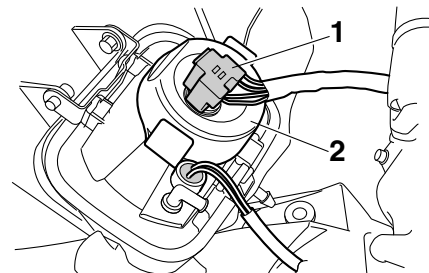

1. Acoplador do farol dianteiro
2. Cobertura da lâmpada do farol dianteiro
3. Desprenda o suporte da lâmpada do farol dianteiro e retire a lâmpada fundida.

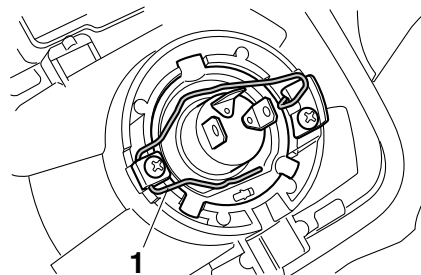

1. Suporte da lâmpada do farol dianteiro
4. Coloque uma nova lâmpada do farol dianteiro e fixe-a com o respectivo suporte.

5. Instale a cobertura da lâmpada e ligue o acoplador.
6. Instale a carenagem do farol dianteiro (juntamente com a unidade do farol dianteiro) na posição original e, de seguida, instale as cavilhas.
7. Solicite a um concessionário Yamaha que ajuste o feixe do farol dianteiro, caso necessário.

Luz do travão/farolim traseiro

PAU24182

Este modelo está equipado com uma luz do travão/farolim traseiro tipo LED. Se a luz do travão/farolim traseiro não se acender, solicite a um concessionário Yamaha que a verifique.

Substituição de uma lâmpada do sinal de mudança de direcção

PAU24205

1. Retire a lente do sinal de mudança de direcção, removendo o respectivo parafuso.

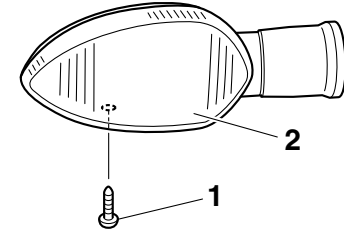

1. Parafuso
 2. Lente do sinal de mudança de direcção
2. Retire a lâmpada fundida, empurrando-a para dentro e rodando-a no sentido contrário ao dos ponteiros do relógio.

MANUTENÇÃO PERIÓDICA E AJUSTES

PAU24314

Substituição da lâmpada da luz da chapa de matrícula

1. Retire a unidade da luz da chapa de matrícula, retirando os respectivos parafusos.

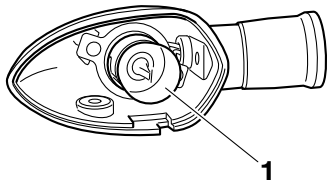

1. Lâmpada do sinal de mudança de direcção

3. Introduza uma lâmpada nova no receptor, empurre-a para dentro e rode-a no sentido dos ponteiros do relógio até que pare.
4. Instale a lente, colocando o respectivo parafuso. **PRECAUÇÃO: Não aperte demasiado o parafuso pois a lente poderá partir.**^[PCA111192]

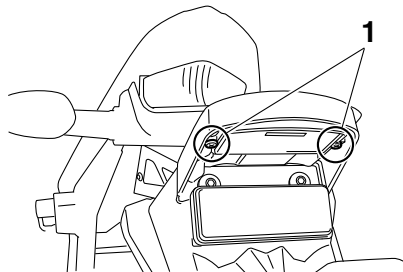

1. Parafuso

2. Retire o receptor da lâmpada da luz da chapa de matrícula (em conjunto com a lâmpada), puxando-o para fora.

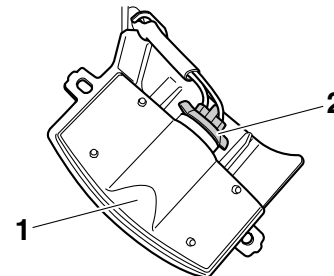

1. Unidade da luz da chapa de matrícula
2. Receptor da luz da lâmpada da chapa de matrícula
3. Puxe a lâmpada fundida para removê-la.
4. Introduza uma nova lâmpada no receptor.
5. Instale o receptor (em conjunto com a lâmpada), empurrando-o para dentro.
6. Instale a unidade da luz da chapa de matrícula, instalando os respectivos parafusos.

PAU45226

Substituição da lâmpada dos mínimos

Se a lâmpada dos mínimos se fundir, substitua-a do modo seguinte:

1. Remova a unidade do farol dianteiro. (Consulte a página 6-37.)
2. Retire o receptáculo da lâmpada dos mínimos (em conjunto com a lâmpada), puxando-o para fora.

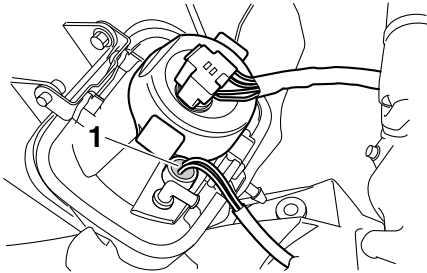

1. Receptáculo da lâmpada dos mínimos
3. Puxe a lâmpada fundida para removê-la.
4. Introduza uma nova lâmpada no receptáculo.
5. Instale o receptáculo (em conjunto com a lâmpada), empurrando-o para dentro.
6. Instale a unidade do farol dianteiro.

PAU24351

Suporte do motociclo

Uma vez que este modelo não está equipado com um descanso central, tenha em consideração as seguintes precauções quando remover a roda dianteira e a roda traseira ou quando efectuar outro tipo de manutenção para a qual seja necessário colocar o motociclo na posição vertical. Assegure-se de que o motociclo se encontra numa posição estável e nivelada, antes de iniciar qualquer procedimento de manutenção. Para obter uma maior estabilidade, pode ser colocada uma caixa robusta em madeira por baixo do motor.

Realização de serviços na roda dianteira

1. Estabilize a traseira do motociclo através da utilização de um cavalete para motociclo ou, se não possuir um cavalete adicional, através da colocação de um macaco por baixo do chassis à frente da roda traseira.
2. Levante a roda dianteira do chão, utilizando um cavalete de motociclo.

Realização de serviços na roda traseira

Levante a roda traseira do chão através da utilização de um cavalete de motociclo ou, se não possuir um cavalete adicional, atra-

vés da colocação de um macaco, quer por baixo de cada um dos lados do chassis à frente da roda traseira, quer por baixo de cada um dos lados do braço oscilante.

MANUTENÇÃO PERIÓDICA E AJUSTES

Roda da frente

PAU24361

PAU56311

PWA10822

Remoção da roda dianteira



AVISO

Para evitar ferimentos, apoie bem o veículo para que não haja o perigo de este tombar.

1. Desaperte as cavilhas de aperto do eixo da roda dianteira e a porca do eixo.

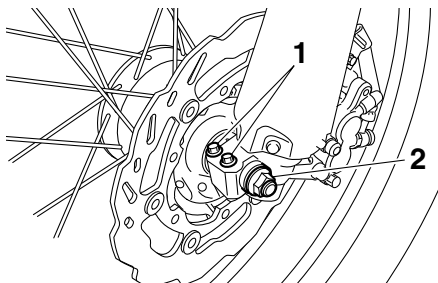

1. Cavilha de aperto do eixo da roda dianteira
2. Porca do eixo

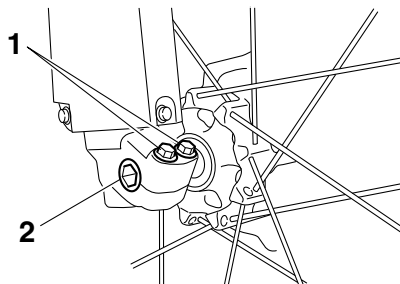

1. Cavilha de aperto do eixo da roda dianteira
2. Eixo da roda
2. Levante a roda da frente do chão de acordo com o procedimento descrito na secção anterior “Suporte do motociclo”.
3. Retire a porca do eixo.
4. Puxe o eixo da roda para fora.
5. Retire os espaçadores e a roda.
PRECAUÇÃO: Não accione o travão depois de a roda e o disco do travão terem sido removidos, caso contrário as pastilhas do travão serão forçadas a fechar.^[PCA11073]

Instalação da roda da frente

1. Instale os espaçadores em ambos os lados do cubo da roda. **PRECAUÇÃO:** Ao instalar os espaçadores, certifi-

que-se de que os instala no lado correcto.^[PCA17701]

2. Levante a roda entre as pernas da forquilha.

NOTA

Certifique-se de que existe espaço suficiente entre as pastilhas do travão antes de instalar a pinça do travão no disco do mesmo.

3. Introduza o eixo da roda pelo lado direito.
4. Instale a porca do eixo.
5. Desça a roda da frente de modo que fique pousada no chão e, depois, coloque o descanso lateral em baixo.
6. Aperte a porca do eixo e, de seguida, as cavilhas de aperto do eixo da roda da frente em conformidade com os binários especificados.

Binários de aperto:

Porca do eixo:

63 Nm (6.3 m·kgf, 46 ft·lbf)

Cavilha de aperto do eixo da roda da frente:

23 Nm (2.3 m·kgf, 17 ft·lbf)

7. Exerça força no sentido descendente sobre o guiador várias vezes para verificar se a forquilha está a funcionar devidamente.

Roda de trás

PAU25081

PAU56691

PWA10822

Remoção da roda de trás



AVISO

Para evitar ferimentos, apoie bem o veículo para que não haja o perigo de este tombar.

1. Desaperte a porca do eixo.

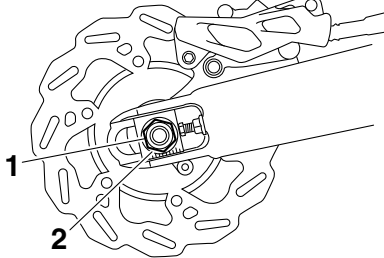

1. Porca do eixo
2. Anilha

2. Levante a roda de trás do chão de acordo com o procedimento descrito na página 6-40.
3. Retire a porca do eixo e a anilha.

4. Desaperte a contraporca em ambos os lados do braço oscilante.

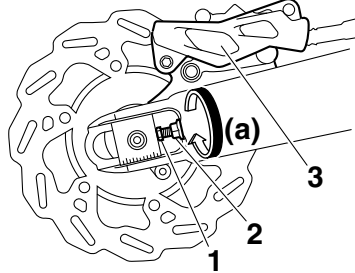

1. Cavilha ajustadora da folga da corrente de transmissão
2. Contraporca
3. Pinça do travão
5. Rode as cavilhas ajustadoras da folga da corrente de transmissão totalmente na direcção (a).
6. Empurre a roda para a frente e retire a corrente de transmissão do carreto traseiro.

NOTA

A corrente de transmissão não precisa de ser desmontada para remover e instalar a roda de trás.

7. Enquanto segura na pinça do travão, puxe o eixo da roda para fora.

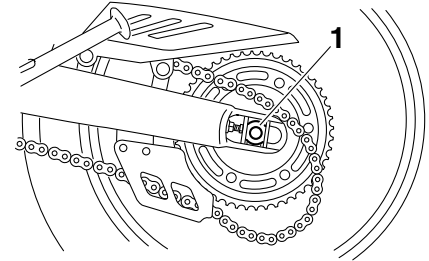

1. Eixo da roda

8. Retire as polias da corrente de transmissão, os espaçadores e a roda. **PRECAUÇÃO:** Não accione o travão depois de a roda e o disco do travão terem sido removidos, caso contrário as pastilhas do travão serão forçadas a fechar.[PCA11073]

Instalação da roda de trás

1. Instale os espaçadores em ambos os lados do cubo da roda. **PRECAUÇÃO:** Ao instalar os espaçadores, certifique-se de que os instala no lado correcto.[PCA17701]
2. Instale a roda, as polias da corrente de transmissão e o braço da pinça do travão, inserindo o eixo da roda pelo lado esquerdo.

MANUTENÇÃO PERIÓDICA E AJUSTES

NOTA

- Certifique-se de que insere o retentor do braço da pinça do travão na fenda do braço oscilante.
- Certifique-se de que existe espaço suficiente entre as pastilhas do travão antes de instalar a roda.

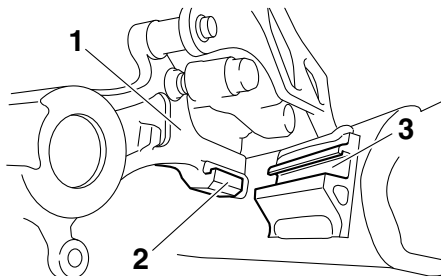

1. Braço da pinça do travão
2. Retentor
3. Fenda

3. Instale a corrente de transmissão no carreto traseiro.
4. Instale a anilha e a porca do eixo.
5. Desça a roda de trás de modo que fique pousada no chão e, depois, coloque o descanso lateral em baixo.
6. Ajuste a folga da corrente de transmissão. (Consulte a página 6-28.)
7. Aperte a porca do eixo e, de seguida,

as contraporcas em conformidade com os binários especificados.

Binários de aperto:

Porca do eixo:

125 Nm (12.5 m·kgf, 90 ft·lbf)

Contraporca:

16 Nm (1.6 m·kgf, 12 ft·lbf)

PAU25872

Detecção e resolução de problemas

Embora os motociclos Yamaha sejam submetidos a uma inspeção minuciosa antes do envio da fábrica, poderão ocorrer alguns problemas durante a sua utilização. Qualquer problema nos sistemas de combustível, compressão ou ignição, por exemplo, poderá provocar um fraco arranque e perda de potência.

As seguintes tabelas de detecção e resolução de problemas apresentam procedimentos fáceis e rápidos, para verificar você mesmo estes sistemas vitais. No entanto, caso o seu motociclo precise de qualquer reparação, leve-o a um concessionário Yamaha, cujos técnicos habilitados possuem as ferramentas, experiência e conhecimentos necessários para assistir devidamente o motociclo.

Utilize apenas peças sobresselentes genuínas da Yamaha. As peças não originais poderão parecer-se com as da Yamaha, mas são frequentemente inferiores, possuem um tempo de duração mais curto e podem levar a despesas de reparação elevadas.

PWA15142



AVISO
Não fume durante a verificação do siste-

MANUTENÇÃO PERIÓDICA E AJUSTES

ma de combustível e verifique se não há chamas desprotegidas nem faíscas na área, incluindo luzes piloto de esquentadores ou caldeiras. A gasolina ou os vapores de gasolina podem incendiar-se ou explodir e causar ferimentos graves ou danos materiais.

MANUTENÇÃO PERIÓDICA E AJUSTES

PAU42136

Tabelas de detecção e resolução de problemas

Problemas no arranque ou fraco desempenho do motor

1. Combustível

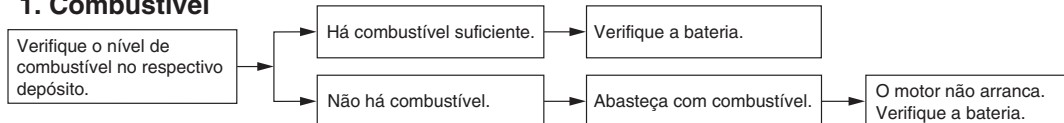

2. Bateria

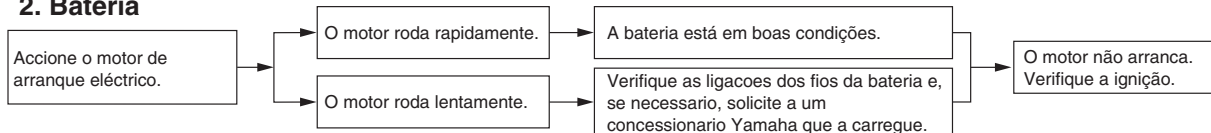

3. Ignição

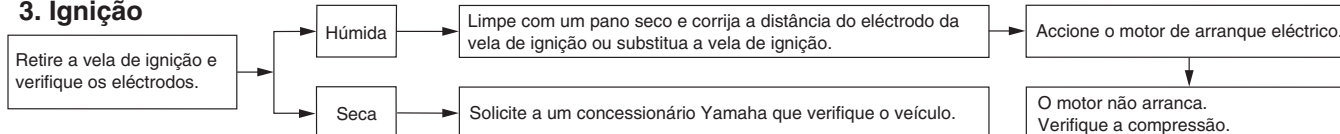

4. Compressão

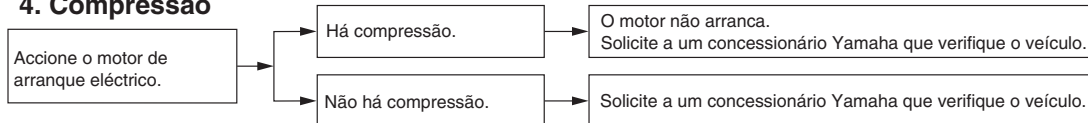

MANUTENÇÃO PERIÓDICA E AJUSTES

Sobreaquecimento do motor

PWA10401

AVISO

- Não retire a tampa do radiador enquanto o motor e o radiador estiverem quentes. O fluido muito quente e o vapor podem ser expelidos sob pressão, podendo provocar graves ferimentos. Não se esqueça de aguardar até que o motor tenha arrefecido.
- Depois de retirar o parafuso retentor da tampa do radiador, coloque um pedaço de pano espesso, tal como uma toalha, sobre a tampa do radiador, e depois rode lentamente a tampa no sentido contrário ao dos ponteiros do relógio até esta parar para permitir o escape de qualquer pressão residual. Quando o ruído sibilante parar, prima a tampa enquanto a roda no sentido contrário ao dos ponteiros do relógio e, de seguida, retire a tampa.

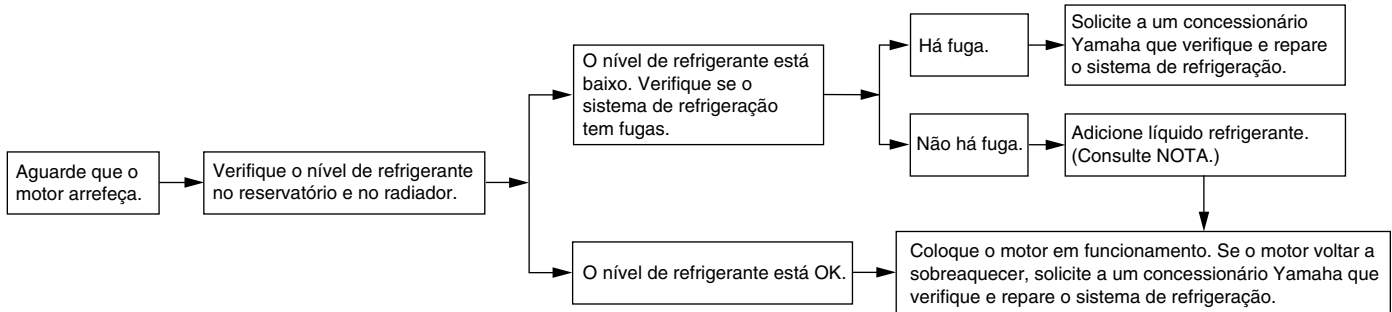

NOTA

Caso não tenha líquido refrigerante, pode utilizar temporariamente água da torneira, desde que seja substituída pelo líquido refrigerante recomendado logo que possível.

CUIDADOS E ARRUMAÇÃO DO MOTOCICLO

Cor mate cuidado

PAU37834

PCA15193

PRECAUÇÃO

Alguns modelos estão equipados com peças com acabamento em cor mate. Consulte um concessionário Yamaha para obter conselhos sobre quais os produtos a utilizar antes de limpar o veículo. Se utilizar uma escova, produtos químicos agressivos ou compostos de limpeza para limpar estas peças vai riscar ou danificar a superfície das mesmas. Também não deve aplicar cera em nenhuma peça com acabamento em cor mate.

Cuidados

PAU26005

Embora a concepção aberta de um motociclo revele o encanto da tecnologia, torna-o também mais vulnerável. Poderá desenvolver-se ferrugem e corrosão mesmo que sejam utilizados componentes de alta qualidade. Embora um tubo de escape enferrujado possa passar despercebido num carro, este influencia negativamente o aspecto geral de um motociclo. Um cuidado frequente e adequado não só vai ao encontro dos termos da garantia, como também influencia na manutenção de um bom aspecto do seu motociclo, aumentando o tempo de vida e otimizando o desempenho.

Antes da limpeza

1. Tape a saída do silencioso com um saco de plástico depois do motor ter arrefecido.
2. Certifique-se de que todas as tampas e coberturas, assim como todos os acopladores e conectores eléctricos, incluindo a tampa da vela de ignição, estão bem fixos.
3. Retire a sujidade extremamente entrnhada, como por exemplo óleo queimado no cárter, com um desengordurante e uma escova, mas nunca aplique este tipo de produto nos

vedantes, anilhas, carretos, corrente de transmissão e eixos das rodas. Enxagúe sempre a sujidade e o desengordurante com água.

Limpeza

PCA10773

PRECAUÇÃO

- Evite utilizar agentes de limpeza das rodas demasiado ácidos, especialmente em rodas de raio. Se este tipo de produtos for utilizado em sujidade de difícil remoção, não deixe o agente de limpeza sobre a área afectada durante mais tempo do que o recomendado. Além disso, enxagúe minuciosamente a área com água, seque-a imediatamente e aplique um spray anti-corrosão.
- Uma limpeza inadequada pode danificar as peças plásticas (como as carenagens, painéis, pára-ventos, lentes do farol dianteiro, lentes dos indicadores, etc.) e os silenciosos. Utilize um pano ou esponja macia e limpa com água para limpar os plásticos. Contudo, se as partes plásticas não puderem ser bem limpas com água, pode utilizar um detergente suave diluído na água. Enxagúe bem todos os resíduos de

CUIDADOS E ARRUMAÇÃO DO MOTOCICLO

detergente usando bastante água, uma vez que o mesmo é prejudicial para os plásticos.

- Não utilize nenhum produto químico forte nas peças em plástico. Evite utilizar panos ou esponjas que tenham estado em contacto com produtos de limpeza fortes ou abrasivos, solvente ou diluente, combustível (gasolina), produtos anti-ferrugem ou de remoção da ferrugem, líquido dos travões, anti-congelante ou electrólito.
- Não utilize sistemas de lavagem a alta pressão ou dispositivos de limpeza a jacto de vapor, uma vez que podem causar infiltração de água e deterioração nas seguintes zonas: vedantes (dos rolamentos da roda e do braço oscilante, forquilha e travões), componentes eléctricos (acopladores, conectores, instrumentos, interruptores e luzes), tubos de respiração e respiradouros.
- Para os motociclos equipados com pára-vento: Não utilize produtos de limpeza fortes ou esponjas duras, uma vez que podem causar perda de cor ou riscos. Alguns compostos de limpeza para plásticos podem deixar riscos no pára-vento.

Teste o produto numa pequena parte oculta do pára-vento, para se assegurar de que não deixa ficar marcas. Se o pára-vento ficar riscado, utilize um composto de polimento de qualidade para plástico após a lavagem.

Após a utilização normal

Retire a sujidade com água morna, um detergente suave e uma esponja macia limpa e, finalmente, enxagúe totalmente com água limpa. Utilize uma escova de dentes ou uma escova para limpar garrafas nas áreas de difícil acesso. A sujidade de difícil remoção e os insectos serão facilmente removidos se a área for coberta por um pano húmido durante alguns minutos antes de fazer a limpeza.

Após a condução do veículo à chuva, perto do mar ou em estradas nas quais foi espalhado sal

Uma vez que o sal do mar ou o sal espalhado nas estradas durante o Inverno é extremamente corrosivo quando misturado com água, realize os passos a seguir explicados após cada viagem à chuva, perto do mar ou em estradas nas quais foi espalhado sal.

NOTA

O sal espalhado nas estradas durante o Inverno, poderá permanecer no piso até à Primavera.

1. Limpe o motociclo com água fria e um detergente suave, depois do motor ter arrefecido. **PRECAUÇÃO: Não utilize água morna pois esta aumenta a acção corrosiva do sal.**^[PCA10792]
2. Aplique um spray anti-corrosão em todas as superfícies metálicas, incluindo as cromadas e niqueladas, para evitar a corrosão.

Após a limpeza

1. Seque o motociclo com uma camurça ou um pano absorvente.
2. Seque imediatamente a corrente de transmissão e lubrifique-a para evitar que enferruje.
3. Utilize um produto de polir crómio para dar brilho a peças de crómio, alumínio e aço inoxidável, incluindo o sistema de escape. (Mesmo a descoloração dos sistemas de escape em aço inoxidável induzida termicamente pode ser removida através de polimento.)
4. Para evitar a corrosão, é recomendada a aplicação de um spray anti-corrosão em todas as superfícies

CUIDADOS E ARRUMAÇÃO DO MOTOCICLO

PAU43203

metálicas, incluindo as cromadas e niqueladas.

5. Utilize um óleo em spray como produto de limpeza universal para remover qualquer sujidade remanescente.
6. Retoque pequenos danos na pintura provocados por pedras, etc.
7. Encere todas as superfícies pintadas.
8. Deixe o motociclo secar completamente antes de o guardar ou tapar.

PWA11132



AVISO

A presença de contaminantes nos travões ou nos pneus pode provocar a perda de controlo.

- **Certifique-se de que não existe óleo ou cera nos travões ou nos pneus.**
- **Caso necessário, limpe os discos do travão e os revestimentos do travão com um agente de limpeza de discos do travão normal ou acetona, e lave os pneus com água morna e um detergente suave. Antes de conduzir a velocidades superiores, teste o motociclo quanto ao desempenho dos travões e ao comportamento nas curvas.**

PCA10801

PRECAUÇÃO

- **Aplique óleo em spray ou cera com**

moderação e certifique-se de que limpa qualquer excesso.

- **Nunca aplique óleo nem cera em peças de borracha e plástico, trate-as com um produto de tratamento adequado.**
- **Evite utilizar compostos de polimento abrasivos, pois estes desgastam a pintura.**

NOTA

- Consulte um concessionário Yamaha para obter conselhos sobre quais os produtos a utilizar.
- As lavagens, o tempo de chuva ou os climas húmidos podem causar o embaciamento da lente do farol dianteiro. Ligar o farol dianteiro durante um pequeno período de tempo ajudará a remover a humidade da lente.

Armazenagem

Curto prazo

Guarde sempre o seu motociclo num local fresco e seco e, se necessário, utilize uma cobertura porosa para o proteger do pó. Antes de cobrir o motociclo, verifique se o motor e o sistema de escape estão frios.

PCA10811

PRECAUÇÃO

- **Guardar o motociclo num compartimento com fraca ventilação ou tapá-lo com um oleado, enquanto este se encontra ainda molhado, permitirá a infiltração de água e humidade, o que provocará o aparecimento de ferrugem.**
- **Para prevenir a corrosão, evite caves húmidas, estúbulos (devido à presença de amónia) e áreas onde estejam armazenados químicos fortes.**

Longo prazo

Antes de guardar o seu motociclo durante vários meses:

1. Siga todas as instruções da secção “Cuidados” deste capítulo.
2. Encha o depósito de combustível e adicione estabilizador de combustível

CUIDADOS E ARRUMAÇÃO DO MOTOCICLO

(se disponível) para evitar que o depósito enferruje e que o combustível se deteriore.

3. Execute os passos que se seguem para proteger o cilindro, os anéis do pistão, etc. da corrosão.
 - a. Retire a tampa da vela de ignição e a vela.
 - b. Verta uma colher de chá de óleo do motor na cavidade da vela de ignição.
 - c. Coloque a tampa da vela de ignição na respectiva vela e coloque a vela na cabeça de cilindros de modo a que os eléctrodos fiquem ligados à terra. (Isto limitará a produção de faíscas durante o passo seguinte.)
 - d. Coloque várias vezes o motor em funcionamento, utilizando o motor de arranque. (Esta acção revestirá a parede do cilindro com óleo.)
 - e. Retire a tampa da vela de ignição e, de seguida, instale a vela de ignição e a respectiva tampa.

AVISO! Para evitar danos ou ferimentos provocados por faíscas, certifique-se de que liga os eléctrodos da vela de ignição à terra enquanto liga o motor.

[PWA10952]

4. Lubrifique todos os cabos de controlo e pontos articulados de todas as alavancas e pedais, assim como do descanso lateral/descanso central.
5. Verifique e, se necessário, corrija a pressão de ar dos pneus, e finalmente levante o motociclo de modo a que ambas as rodas fiquem afastadas do chão. Como alternativa, rode um pouco as rodas todos os meses para evitar que os pneus se degradem num determinado ponto.
6. Tape a saída do silencioso com um saco de plástico para evitar a entrada de humidade.
7. Retire a bateria e carregue-a totalmente. Guarde-a num local fresco e seco e carregue-a uma vez por mês. Não guarde a bateria num local excessivamente frio ou quente [menos de 0 °C (30 °F) ou mais de 30 °C (90 °F)]. Para obter mais informações relativamente ao acondicionamento da bateria, consulte a página 6-34.

NOTA

Antes de guardar o motociclo, deverá fazer todas as reparações necessárias.

ESPECIFICAÇÕES

Dimensões:

Comprimento total:
2115 mm (83.3 in)
Largura total:
810 mm (31.9 in)
Altura total:
1190 mm (46.9 in)
Altura do assento:
895 mm (35.2 in)
Distância entre os eixos:
1425 mm (56.1 in)
Distância mínima do chão:
265 mm (10.43 in)
Raio de viragem mínimo:
2300 mm (90.6 in)

Peso:

Massa em vazio:
136 kg (300 lb)

Motor:

Tipo:
Arrefecido por circulação de líquido a quatro tempos, dois veios de excêntricos em cada cabeça (DOHC)

Disposição do cilindro:

1 cilindro

Cilindrada:

250 cm³

Diâmetro × curso:

77.0 × 53.6 mm (3.03 × 2.11 in)

Relação de compressão:

11.80 : 1

Sistema de arranque:

Arrancador eléctrico

Sistema de lubrificação:

Cárter húmido

Óleo de motor:

Marca recomendada:

YAMALUBE

Tipo:

SAE 10W-30, 10W-40, 10W-50, 15W-40,
20W-40 ou 20W-50

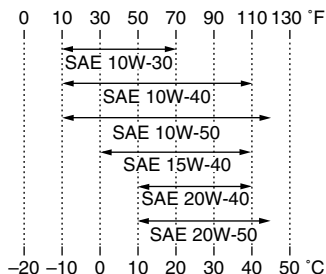

Grau recomendado do óleo de motor:

Tipo SG de Serviço API ou superior, norma JASO MA

Quantidade de óleo de motor:

Sem substituição do elemento do filtro de óleo:

1.30 L (1.37 US qt, 1.14 Imp.qt)

Com substituição do elemento do filtro de óleo:

1.40 L (1.48 US qt, 1.23 Imp.qt)

Sistema de refrigeração:

Capacidade do reservatório de refrigerante (até à marca de nível máximo):

0.25 L (0.26 US qt, 0.22 Imp.qt)

Capacidade do radiador (incluindo todas as vias):

0.90 L (0.95 US qt, 0.79 Imp.qt)

Filtro de ar:

Elemento do filtro de ar:

Elemento húmido

Combustível:

Combustível recomendado:

Gasolina sem chumbo Premium (Mistura de gasolina com álcool (E10) aceitável)

Capacidade do depósito de combustível:

8.0 L (2.11 US gal, 1.76 Imp.gal)

Volume da reserva de combustível:

2.1 L (0.55 US gal, 0.46 Imp.gal)

Injecção de combustível:

Corpo do acelerador:

Marca da identificação:

3D71 10

Vela(s) de ignição:

Fabricante/modelo:

NGK/CR9EK

Distância do eléctrodo da vela de ignição:

0.6–0.7 mm (0.024–0.028 in)

Embraiagem:

Tipo de embraiagem:

Em óleo, multi-disco

Transmissão:

Relação primária de redução:

3.120 (78/25)

Transmissão final:

Corrente

Relação secundária de redução:

3.231 (42/13)

Tipo de transmissão:

Permanentemente engrenada, 6 velocidades

Operação:

Accionamento com o pé esquerdo

Relação das velocidades:

- 1.^a:
2.642 (37/14)
- 2.^a:
1.813 (29/16)
- 3.^a:
1.318 (29/22)
- 4.^a:
1.040 (26/25)
- 5.^a:
0.889 (24/27)
- 6.^a:
0.786 (22/28)

Quadro:**Tipo de quadro:**

Suporte semi-duplo

Ângulo de avanço:

25.33 grau

Cauda:

76 mm (3.0 in)

Pneu dianteiro:**Tipo:**

Com câmara de ar

Dimensão:

110/70R17M/C 54H

Fabricante/modelo:

BRIDGESTONE/BT090F RADIAL G

Pneu traseiro:**Tipo:**

Com câmara de ar

Dimensão:

140/70R17M/C 66H

Fabricante/modelo:

BRIDGESTONE/BT090R RADIAL G

Carga:**Carga máxima:**

185 kg (408 lb)

* (Peso total com condutor, passageiro, carga e acessórios)

Pressão de ar do pneu (medida com pneus frios):**Condição de carga:**

0–90 kg (0–198 lb)

Dianteiro:

200 kPa (2.00 kgf/cm², 29 psi)

Traseiro:

200 kPa (2.00 kgf/cm², 29 psi)

Condição de carga:

90–185 kg (198–408 lb)

Dianteiro:

200 kPa (2.00 kgf/cm², 29 psi)

Traseiro:

225 kPa (2.25 kgf/cm², 33 psi)

Roda dianteira:**Tipo de roda:**

Roda de raio

Dimensão do aro:

17M/C x MT3.00

Roda traseira:**Tipo de roda:**

Roda de raio

Dimensão do aro:

17M/C x MT4.00

Travão dianteiro:**Tipo:**

Travão de disco

Operação:

Accionamento com a mão direita

Líquido recomendado:

DOT 4

Travão traseiro:**Tipo:**

Travão de disco

Operação:

Accionamento com o pé direito

Líquido recomendado:

DOT 4

Suspensão dianteira:**Tipo:**

Forquilha telescópica

Tipo de mola/amortecedor:

Amortecedor a óleo/mola helicoidal

Curso da roda:

270.0 mm (10.63 in)

Suspensão traseira:**Tipo:**

Braço oscilante (suspensão de elo)

Tipo de mola/amortecedor:

Amortecedor a óleo de gás/mola helicoidal

Curso da roda:

265.0 mm (10.43 in)

Sistema eléctrico:**Sistema de ignição:**

Ignição por bobina transistorizada

ESPECIFICAÇÕES

Sistema de carregamento:

Magneto de C.A.

Bateria:

Modelo:

YTZ7S

Voltagem, capacidade:

12 V, 6.0 Ah

Farol dianteiro:

Tipo de lâmpada:

Lâmpada de halogénio

Voltagem, consumo em watts × quantidade das lâmpadas:

Farol dianteiro:

12 V, 60.0 W/55.0 W

Luz do travão/farolim traseiro:

LED

Sinal de mudança de direcção dianteiro:

12 V, 10.0 W × 2

Sinal de mudança de direcção traseiro:

12 V, 10.0 W × 2

Mínimos:

12 V, 5.0 W × 1

Luz da chapa de matrícula:

12 V, 5.0 W × 1

Iluminação do contador:

EL (Electroluminescente)

Indicador luminoso de ponto morto:

LED

Indicador luminoso de máximos:

LED

Indicador luminoso de mudança de direcção:

LED

Luz de advertência do nível de combustível:

LED

Luz de advertência da temperatura do refrigerante:

LED

Luz de advertência de problema no motor:

LED

Fusíveis:

Fusível principal:

30.0 A

Fusível do farol dianteiro:

15.0 A

Fusível do sistema de sinalização:

10.0 A

Fusível da ignição:

7.5 A

Fusível da ventoinha do radiador:

7.5 A

Fusível do sistema de injeção:

7.5 A

Fusível de reserva:

7.5 A

PAU48613

Números de identificação

Registe o número de identificação do veículo e a informação da etiqueta do modelo nos espaços fornecidos a seguir, para que sirvam de auxiliares sempre que encomendar peças sobresselentes a um concessionário Yamaha ou para referência, caso o veículo seja roubado.

NÚMERO DE IDENTIFICAÇÃO DO VEÍCULO:

INFORMAÇÃO DA ETIQUETA DO MODELO:

PAU26401

Número de identificação do veículo

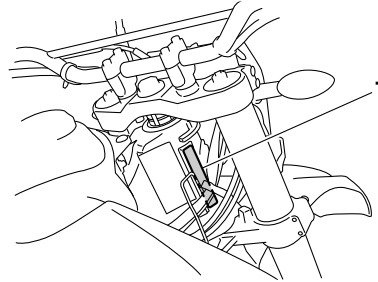

1. Número de identificação do veículo

O número de identificação do veículo está gravado no tubo dianteiro da direção. Registe este número no espaço fornecido para esse efeito neste manual.

NOTA

O número de identificação do veículo é utilizado para identificar o seu motociclo e pode ser utilizado para registá-lo na direção-geral de viação da sua área.

PAU26461

Etiqueta do modelo

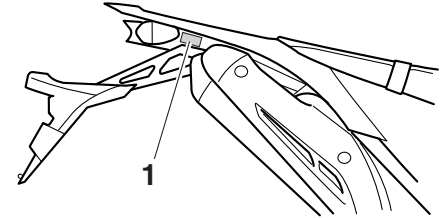

1. Etiqueta do modelo

A etiqueta do modelo está afixada no local ilustrado. Registe a informação constante nesta etiqueta no espaço providenciado para esse efeito neste manual. Esta informação será necessária para encomendar peças sobresselentes a um concessionário Yamaha.

ÍNDICE REMISSIVO

A

| | |
|--|------|
| Alavanca da embraiagem | 3-9 |
| Alavanca da embraiagem, ajuste da folga | 6-23 |
| Alavanca do travão | 3-10 |
| Alavancas do travão e da embraiagem, verificação e lubrificação | 6-31 |
| Amortecedor, ajuste | 3-17 |
| Armazenagem | 7-3 |
| Assento | 3-14 |

B

| | |
|---------------|------|
| Bateria | 6-34 |
|---------------|------|

C

| | |
|---|------|
| Cabos, verificação e lubrificação | 6-30 |
| Colocação do motor em funcionamento | 5-1 |
| Combustível | 3-12 |
| Consumo de combustível, sugestões para a redução | 5-3 |
| Conversor catalítico | 3-13 |
| Cor mate, cuidado | 7-1 |
| Corrente de transmissão, limpeza e lubrificação | 6-30 |
| Cuidados | 7-1 |

D

| | |
|---|------|
| Descanso lateral | 3-19 |
| Descanso lateral, verificação e lubrificação | 6-32 |
| Deteção e resolução de problemas | 6-43 |
| Direcção, verificação | 6-34 |

E

| | |
|--|------|
| Elemento do filtro de ar e tubo de inspecção, limpeza | 6-17 |
| Especificações | 8-1 |
| Estacionamento | 5-4 |

| | |
|--------------------------|-----|
| Etiqueta do modelo | 9-1 |
|--------------------------|-----|

F

| | |
|--|------|
| Folga da alavanca do travão, ajuste | 6-24 |
| Folga da corrente de transmissão | 6-28 |
| Folga das válvulas | 6-20 |
| Folga do punho do acelerador, verificação | 6-20 |
| Forquilha dianteira, ajuste | 3-15 |
| Forquilha dianteira, vazamento | 3-16 |
| Forquilha dianteira, verificação | 6-33 |
| Fusíveis, substituição | 6-36 |

I

| | |
|---|------|
| Indicadores luminosos e luzes de advertência | 3-2 |
| Indicador luminoso de máximos | 3-2 |
| Indicador luminoso de mudança de direcção | 3-2 |
| Indicador luminoso de ponto morto | 3-2 |
| Informações relativas à segurança | 1-1 |
| Interruptor da buzina | 3-9 |
| Interruptor de arranque | 3-9 |
| Interruptor de farol alto/baixo | 3-9 |
| Interruptor de paragem do motor | 3-9 |
| Interruptor do sinal de mudança de direcção | 3-9 |
| Interruptores das luzes dos travões | 6-25 |
| Interruptores do guiador | 3-8 |
| Interruptor principal/bloqueio da direcção | 3-1 |

J

| | |
|---------------------------|-----|
| Jogo de ferramentas | 6-2 |
|---------------------------|-----|

L

| | |
|---|------|
| Lâmpada da luz da chapa de matrícula, substituição | 6-39 |
|---|------|

| | |
|--|------|
| Lâmpada de mínimos, substituição | 6-40 |
| Lâmpada do farol dianteiro, substituição | 6-37 |
| Lâmpada do sinal de mudança de direcção, substituição | 6-38 |
| Líquido dos travões, mudança | 6-28 |
| Localizações das peças | 2-1 |
| Luz de advertência da temperatura do refrigerante | 3-3 |
| Luz de advertência de problema no motor | 3-3 |
| Luz de advertência do nível de combustível | 3-2 |
| Luz do travão/farolim traseiro | 6-38 |

M

| | |
|---|-----|
| Manutenção e lubrificação, periódica | 6-4 |
| Manutenção, sistema de controlo das emissões | 6-3 |
| Mudança de velocidades | 5-2 |

N

| | |
|--|------|
| Nível de líquido dos travões, verificação | 6-27 |
| Número de identificação do veículo | 9-1 |
| Números de identificação | 9-1 |

O

| | |
|---|------|
| Óleo do motor e elemento do filtro de óleo | 6-12 |
|---|------|

P

| | |
|---|------|
| Painéis, remoção e instalação | 6-8 |
| Pastilhas dos travões da frente e de trás, verificação | 6-26 |
| Pedal de mudança de velocidades | 3-10 |
| Pedal de mudança de velocidades, verificação | 6-25 |

| | |
|--|------|
| Pedal de mudança de velocidades, verificação e lubrificação | 6-32 |
| Pedal do travão | 3-10 |
| Pivôs do braço oscilante, lubrificação | 6-33 |
| Pneus | 6-20 |
| Punho e cabo do acelerador, verificação e lubrificação | 6-31 |

R

| | |
|---------------------------------------|------|
| Refrigerante | 6-14 |
| Roda (dianteira) | 6-41 |
| Rodagem do motor | 5-3 |
| Rodas | 6-22 |
| Roda (traseira)..... | 6-42 |
| Rolamentos de roda, verificação | 6-34 |

S

| | |
|---|------|
| Sistema de corte do circuito de ignição ... | 3-20 |
| Sistema EXUP | 3-19 |
| Suporte de capacete | 3-14 |
| Suporte do motociclo | 6-40 |

T

| | |
|---|------|
| Tabelas de deteção e resolução de problemas..... | 6-45 |
| Tampa do depósito de combustível..... | 3-11 |

V

| | |
|-------------------------------------|------|
| Vela de ignição, verificação..... | 6-11 |
| Velocidade de ralenti do motor..... | 6-19 |
| Visor multifuncional | 3-3 |

