



⚠ Leia atentamente este manual antes de utilizar este veículo.

MANUAL DO UTILIZADOR

DIVERSION

XJ6S

XJ6SA

36C-F8199-P2

⚠ Leia atentamente este manual antes de utilizar este veículo. Se o veículo for vendido, este manual deve acompanhá-lo.



YAMAHA MOTOR ELECTRONICS CO., LTD.
1450-6, Mori, Mori-machi, Shuchi-gun, Shizuoka-ken, 437-0292 Japan

DECLARATION of CONFORMITY

We

Company: YAMAHA MOTOR ELECTRONICS CO., LTD.

Address: 1450-6, Mori, Mori-Machi, Shuchi-gun, Shizuoka-Ken, 437-0292 Japan

Hereby declare that the product:

Kind of equipment: IMMOBILIZER

Type-designation: 5SL-00

is in compliance with following norm(s) or documents:

R&TTE Directive(1999/5/EC)

EN300 330-2 v1.1.1(2001-6), EN60950-1(2001)

Two or Three-Wheel Motor Vehicles Directive(97/24/EC: Chapter 8, EMC)

Place of issue: Shizuoka, Japan

Date of issue: 1 Aug. 2002

Revision record

| No. | Contents | Date |
|-----|--|--------------|
| 1 | To change contact person and integrate type-designation. | 9 Jun. 2005 |
| 2 | Version up the norm of EN60950 to EN60950-1 | 27 Feb. 2006 |
| 3 | To change company name | 1 Mar. 2007 |

General manager of quality assurance div.

01/Mar/2007
P. Rejzic



YAMAHA MOTOR ELECTRONICS CO., LTD.
1450-6, Mori, Mori-machi, Shuchi-gun, Shizuoka-ken, 437-0292 Japão

DECLARAÇÃO de CONFORMIDADE

Nós

Empresa: YAMAHA MOTOR ELECTRONICS CO., LTD.

Endereço: 1450-6, Mori, Mori-machi, Shuchi-gun, Shizuoka-ken, 437-0292 Japão

Declaramos pela presente que o produto:

Tipo de equipamento: IMOBILIZADOR

Designação do tipo: 5SL-00

está em conformidade com as seguintes normas ou documentos:

Directiva R&TTE(1999/5/CE)

EN300 330-2 v1.1.1(2001-6), EN60950-1(2001)

Directiva relativa aos veículos a motor de duas e três rodas (97/24/CE: Capítulo 8, CEM)

Local de emissão: Shizuoka, Japão

Data da emissão: 1 de Agosto de 2002

Registo histórico

| N.º | Índice | Data |
|-----|---|--------------------|
| 1 | Alterar pessoa de contacto e integrar designação de tipo. | 9 de Junho de 2005 |
| 2 | Versão acima da norma de EN60950 a EN60950-1 | 27 de Fev. de 2006 |
| 3 | Alterar o nome da empresa | 1 de Março de 2007 |

Director Geral da Div. de Garantia de Qualidade

01/Mar/2007
P. Rejzic

Bem-vindo ao mundo do motociclismo da Yamaha!

Como proprietário da XJ6S/XJ6SA, está a beneficiar da vasta experiência da Yamaha e da mais recente tecnologia relativa a design e fabrico de produtos de alta qualidade, as quais concederam à Yamaha uma reputação de fiabilidade.

Por favor leia atentamente este manual para que possa desfrutar de todas as vantagens da sua XJ6S/XJ6SA. O Manual do Utilizador não só lhe dá instruções relativas ao funcionamento, inspecção e manutenção do seu motociclo, como também lhe indica como se proteger a si próprio e aos outros de problemas e ferimentos.

Além disso, as diversas sugestões apresentadas neste manual, ajudá-lo-ão a manter o seu motociclo nas melhores condições possíveis.

Caso tenha quaisquer outras questões, não hesite em contactar o seu concessionário Yamaha.

A equipa da Yamaha deseja-lhe muitas viagens seguras e agradáveis. Por isso, nunca se esqueça de que a segurança é o factor mais importante!

A Yamaha procura continuamente desenvolver o design e a qualidade do produto. Consequentemente, embora este manual contenha as informações mais actuais disponíveis sobre o produto na altura da impressão, poderão existir ligeiras discrepâncias entre o seu motociclo e este manual. Se tiver qualquer questão sobre este manual, consulte um concessionário Yamaha.





Por favor leia este manual cuidadosamente e na totalidade antes de utilizar este motociclo.

INFORMAÇÕES IMPORTANTES DO MANUAL

PAU10132

As informações particularmente importantes são distinguidas neste manual pelas notas seguintes:

| | |
|---|--|
|  | <p>Este é o símbolo de alerta de segurança. É usado para alertá-lo para potenciais perigos de ferimentos. Respeite todas as mensagens de segurança assinaladas com este símbolo para evitar possíveis ferimentos ou morte.</p> |
|  AVISO | <p>Um AVISO indica uma situação perigosa que, se não for evitada, pode resultar em morte ou ferimentos graves.</p> |
| PRECAUÇÃO | <p>Uma PRECAUÇÃO indica precauções especiais que devem ser adoptadas para evitar danos no veículo ou outros danos materiais.</p> |
| NOTA | <p>Uma NOTA fornece informações importantes para esclarecer ou simplificar os procedimentos.</p> |

INFORMAÇÕES IMPORTANTES DO MANUAL

PAU36390

**XJ6S/XJ6SA
MANUAL DO UTILIZADOR
©2010 pela Yamaha Motor Co., Ltd.
1ª edição, julho 2010
Reservados todos os direitos.
Qualquer reimpressão ou utilização não au-
torizada
sem o consentimento escrito da
Yamaha Motor Co., Ltd.
estão expressamente proibidas.
Impresso na Holanda.**

ÍNDICE

INFORMAÇÕES RELATIVAS À

SEGURANÇA 1-1

DESCRIÇÃO 2-1

Vista esquerda.....2-1

Vista direita.....2-2

Controlos e instrumentos.....2-3

FUNÇÕES DOS CONTROLOS E

INSTRUMENTOS 3-1

Sistema imobilizador 3-1

Interruptor principal/bloqueio da
direcção 3-2

Indicadores luminosos e luzes de
advertência 3-3

Módulo do contador
multifuncional 3-8

Alarme antifurto (opcional) 3-11

Interruptores do guidador 3-12

Alavanca da embraiagem 3-13

Pedal de mudança de
velocidades 3-13

Alavanca do travão 3-14

Pedal do travão 3-14

ABS (para modelos com sistema
ABS) 3-14

Tampa do depósito de
combustível 3-15

Combustível 3-16

Tubo de respiração/descarga do
depósito de combustível 3-17

Conversor catalítico 3-18

Assento 3-19

Suporte de capacete 3-19

Compartimento de
armazenagem 3-20

Posição do guidador 3-21

Espelhos retrovisores 3-21

Ajuste do amortecedor 3-21

Descanso lateral 3-22

Sistema de corte do circuito de
ignição 3-23

PARA SUA SEGURANÇA – VERIFICAÇÕES PRÉVIAS À

UTILIZAÇÃO 4-1

UTILIZAÇÃO E QUESTÕES

IMPORTANTES RELATIVAS À

CONDUÇÃO 5-1

Colocação do motor em
funcionamento 5-1

Mudança de velocidades 5-2

Sugestões para a redução do
consumo de combustível 5-3

Rodagem do motor 5-3

Estacionamento 5-4

MANUTENÇÃO PERIÓDICA E

AJUSTES 6-1

Jogo de ferramentas do
proprietário 6-2

Tabela de manutenção periódica
para o sistema de controlo das
emissões 6-3

Tabela de lubrificação e
manutenção geral 6-4

Remoção e instalação das
carenagens e painéis 6-8

Verificação das velas de
ignição 6-10

Óleo do motor e cartucho do filtro
de óleo 6-11

Refrigerante 6-14

Substituição do elemento do filtro
de ar 6-17

Ajuste da velocidade de ralenti do
motor 6-19

Verificação da folga do punho do
acelerador 6-20

Folga das válvulas 6-20

Pneus 6-20

Rodas de liga 6-23

Ajuste da folga da alavanca da
embraiagem 6-23

Verificação da folga da alavanca
do travão 6-24

Interruptores da luz do travão
(para modelos com sistema
ABS) 6-24

Interruptores da luz do travão
(para modelos sem sistema
ABS) 6-25

| | | |
|---|--|--|
| Verificação das pastilhas dos travões da frente e de trás6-25 | Bateria 6-34 | ESPECIFICAÇÕES 8-1 |
| Verificação do nível de líquido dos travões6-26 | Substituição dos fusíveis 6-35 | INFORMAÇÕES PARA O CONSUMIDOR 9-1 |
| Mudança do líquido dos travões6-27 | Substituição da lâmpada do farol dianteiro 6-37 | Números de identificação 9-1 |
| Folga da corrente de transmissão6-27 | Substituição da lâmpada da luz do travão/farolim traseiro 6-38 | |
| Limpeza e lubrificação da corrente de transmissão 6-29 | Substituição de uma lâmpada do sinal de mudança de direcção 6-39 | |
| Verificação e lubrificação dos cabos6-29 | Substituição da lâmpada da luz da chapa de matrícula 6-39 | |
| Verificação e lubrificação do punho e do cabo do acelerador6-30 | Lâmpada dos mínimos 6-40 | |
| Verificação e lubrificação dos pedais do travão e de mudança de velocidades6-30 | Roda da frente (para modelos sem sistema ABS) 6-40 | |
| Verificação e lubrificação das alavancas do travão e da embraiagem6-31 | Roda de trás (para modelos sem sistema ABS) 6-41 | |
| Verificação e lubrificação do descanso central e do descanso lateral6-31 | Detecção e resolução de problemas 6-43 | |
| Lubrificação dos pivôs do braço oscilante6-32 | Tabelas de detecção e resolução de problemas 6-44 | |
| Verificação da forquilha dianteira6-32 | CUIDADOS E ARRUMAÇÃO DO MOTOCICLO 7-1 | |
| Verificação da direcção6-33 | Cor mate cuidado 7-1 | |
| Verificação dos rolamentos de roda6-33 | Cuidados 7-1 | |
| | Armazenagem 7-3 | |

Seja um Proprietário Responsável

Como proprietário do veículo, é responsável pela segurança e funcionamento correcto do seu motociclo.

Os motociclos são veículos de duas rodas. A sua utilização e manuseamento seguros dependem da adopção de técnicas de condução adequadas, bem como da perícia do condutor. Todos os condutores deverão ter conhecimento dos seguintes requisitos antes de conduzir este motociclo.

O condutor deverá:

- obter instruções completas de uma entidade competente sobre todos os aspectos da utilização do motociclo;
- observar os avisos e os requisitos de manutenção apresentados neste Manual do utilizador;
- obter formação qualificada sobre as técnicas de condução correctas e seguras;
- obter serviços técnicos profissionais, conforme indicado neste Manual do utilizador e/ou sempre que se torne necessário devido a problemas mecânicos.

Condução segura

Efectue as verificações prévias sempre que utilizar o veículo para garantir que se encontra em perfeitas condições de funcionamento. Se o veículo não for inspeccionado ou mantido em condições, há mais possibilidades de ocorrer um acidente ou danos no equipamento. Consulte a página 4-1 para obter uma lista de verificações prévias à utilização.

- Este motociclo está concebido para transportar o condutor e um passageiro.
- O facto dos automobilistas não detectarem nem reconhecerem os motociclos no trânsito é a principal causa dos acidentes entre automóveis e motociclos. Muitos acidentes são causados por automobilistas que não vêem o motociclo. É importante assegurar-se que seja visto para reduzir as hipóteses de ocorrência deste tipo de acidente.

Por isso:

- Use um casaco de cor viva.
- Redobre a atenção ao aproximar-se e ao passar por cruzamentos, uma vez que estes são os locais mais prováveis para a ocorrência de acidentes com motociclos.

- Conduza onde os outros condutores o possam ver. Evite conduzir no ângulo morto de outro condutor.
- Muitos acidentes envolvem condutores inexperientes. De facto, muitos condutores envolvidos em acidentes nem sequer têm carta de condução de motociclos actual.
- É importante que esteja qualificado para conduzir um motociclo e que só o empreste a outros condutores qualificados.
- Conheça as suas capacidades e as suas limitações. Não tentar exceder as suas limitações é um factor que pode ajudá-lo a evitar um acidente.
- Recomendamos que pratique a condução do seu motociclo em locais onde não haja trânsito, até que esteja bem familiarizado com o mesmo e com todos os seus mecanismos de controlo.
- Muitos acidentes são causados por um erro cometido pelo condutor do motociclo. Um erro tipicamente cometido pelo condutor é fazer uma curva

fora-de-mão devido a velocidade excessiva ou a um ângulo de inclinação insuficiente em relação à velocidade.

- Obedeça sempre ao limite de velocidade e nunca ande mais depressa do que o permitido pelas condições da estrada e do trânsito.
- Sinalize sempre qualquer mudança de direcção ou ultrapassagem. Assegure-se de que os outros condutores o conseguem ver.
- A postura do condutor e do passageiro é importante para um controlo adequado.
 - Durante a condução, o condutor deverá manter as mãos no guiador e os pés nos apoios de pés, a fim de manter o controlo do motociclo.
 - O passageiro deve segurar-se sempre no condutor, na correia do assento ou na barra de manobra (se o veículo os possuir), com ambas as mãos, e deve manter os pés nos apoios de pés para o passageiro. Nunca transporte um passageiro, excepto se ele ou ela puderem colocar, com firmeza, ambos os pés nos apoios de pés do passageiro.
- Nunca conduza sob a influência de álcool ou outras drogas.

- Este motociclo está concebido para utilização apenas em estrada. Não de se destina a utilização todo-o-terreno.

Artigos de protecção

A maioria das fatalidades ocorridas em acidentes com motociclos resultam de ferimentos na cabeça. O uso de um capacete de segurança é o factor mais importante para a prevenção ou redução de ferimentos na cabeça.

- Use sempre um capacete aprovado.
- Use uma viseira ou óculos protectores. O vento direccionado para os olhos desprotegidos pode contribuir para uma deficiência da visão que pode atrasar a visualização de uma situação de perigo.
- O uso de um casaco, botas, calças e luvas resistentes, etc., é um meio eficaz na prevenção ou redução de escoriações ou lacerações.
- Nunca use roupas largas, caso contrário estas poderão prender-se nas alavancas de controlo, nos apoios de pés ou nas rodas, causando ferimentos ou até um acidente.
- Use sempre vestuário de protecção que cubra as pernas, os tornozelos e os pés. O motor ou o sistema de esca-

pe ficam muito quentes durante ou após a utilização e podem provocar queimaduras.

- As precauções acima referidas aplicam-se também ao passageiro.

Evitar a intoxicação por monóxido de carbono

Qualquer sistema de escape do motor produz monóxido de carbono, um gás mortífero. A inalação de monóxido de carbono pode provocar dores de cabeça, tonturas, sonolência, náuseas, incapacidade de raciocínio e, eventualmente, a morte.

O monóxido de carbono é um gás incolor, inodoro e insípido que pode estar presente mesmo que não consiga ver nem cheirar qualquer gás do escape do motor. Um nível mortífero de monóxido de carbono pode acumular-se rapidamente e a pessoa pode perder os sentidos e não conseguir salvar-se. Além disso, em locais fechados ou com má ventilação, um nível mortífero de monóxido de carbono pode manter-se durante horas ou dias. Se tiver algum sintoma de intoxicação por monóxido de carbono, abandone imediatamente o local, apanhe ar fresco e PROCURE CUIDADOS MÉDICOS.

INFORMAÇÕES RELATIVAS À SEGURANÇA

1

- Não coloque o motor em funcionamento em locais fechados. Mesmo que tente ventilar os gases de escape do motor com ventiladores ou abrindo portas e janelas, o monóxido de carbono pode atingir rapidamente níveis perigosos.
- Não coloque o motor em funcionamento em locais com má ventilação ou parcialmente fechados, como celeiros, garagens ou alpendres.
- Não coloque o motor em funcionamento no exterior em zonas onde os gases de escape do motor possam introduzir-se num edifício através de portas ou janelas.

Carga

O acréscimo de acessórios ou carga ao seu motociclo pode afectar adversamente a estabilidade e o manuseamento se a distribuição de peso no seu motociclo for alterada. Para evitar a possibilidade de um acidente, tenha bastante cuidado ao adicionar carga ou acessórios ao seu motociclo. Redobre o cuidado quando conduzir um motociclo que tenha mais carga ou acessórios. Aqui, juntamente com as informações sobre acessórios apresentadas em seguida, encontram-se algumas recomendações gerais a seguir se colocar carga no seu motociclo:

O peso total do operador, passageiro, acessórios e carga não devem exceder o limite máximo de carga. **A utilização de um veículo sobrecarregado pode provocar um acidente.**

Carga máxima:

XJ6S 189 kg (417 lb)
XJ6SA 184 kg (406 lb)

Quando carregar dentro deste limite de peso, mantenha em mente o seguinte:

- A carga e os acessórios devem ser reduzidas ao mínimo indispensável, devendo os mesmos ser colocados tão chegados ao motociclo quanto possível. Acondicione bem os artigos mais pesados o mais perto possível do centro do veículo e distribua o peso o mais uniformemente possível por ambos os lados do motociclo para minimizar o desequilíbrio ou a instabilidade.
- A deslocação dos pesos pode criar um desequilíbrio súbito. Antes de conduzir, certifique-se de que os acessórios e a carga estão bem presos ao moto-

ciclo. Verifique com frequência os suportes dos acessórios e os prendedores da carga.

- Ajuste a suspensão em função da carga (apenas modelos com suspensão regulável) e verifique o estado e a pressão dos pneus.
- Nunca prenda artigos grandes ou pesados ao guidador, à forquilha dianteira ou ao guarda-lamas dianteiro. Estes artigos, incluindo alguma carga, tal como sacos-cama, sacos grossos de lã ou tendas, podem criar um manuseamento instável ou uma fraca resposta da direcção.
- **Este veículo não foi concebido para puxar um reboque nem para ser conjugado com um sidecar.**

Acessórios Yamaha genuínos

A escolha de acessórios para o seu veículo é uma decisão importante. Os acessórios Yamaha genuínos, disponíveis apenas em concessionários Yamaha, foram concebidos, testados e aprovados pela Yamaha para utilização no seu veículo.

Muitas empresas sem ligação à Yamaha fabricam peças e acessórios ou oferecem outros tipos de modificações para veículos Yamaha. A Yamaha não está numa posição que permita testar os produtos que es-

tas empresas do mercado de reposição fabricam. Por este motivo, a Yamaha não pode aprovar nem recomendar a utilização de acessórios não comercializados pela Yamaha, nem modificações não recomendadas especificamente pela Yamaha, mesmo que a venda e a instalação seja efectuada por um concessionário Yamaha.

Peças, acessórios e modificações do mercado de reposição

Embora possa encontrar produtos do mercado de reposição idênticos a acessórios Yamaha genuínos ao nível de design e qualidade, deve reconhecer que alguns acessórios ou modificações do mercado de reposição não são adequados devido aos potenciais perigos para a sua segurança e a de terceiros. A instalação de produtos do mercado de reposição ou a implementação de modificações no veículo que alterem qualquer uma das suas características de design e de funcionamento podem expô-lo a si e a terceiros a um maior risco de ferimentos graves ou morte. O proprietário do veículo é responsável por ferimentos relacionados com alterações do mesmo.

Quando montar acessórios, tenha em mente as seguintes linhas de orientação, bem como as apresentadas na secção “Carga”.

- Nunca instale acessórios nem transporte carga que possam prejudicar o desempenho do seu motociclo. Inspeccione cuidadosamente o acessório antes de o utilizar, para se certificar de que este não vai, de modo algum, afectar a visibilidade para a estrada ou a visibilidade nas curvas, limitar o percurso da suspensão, o percurso da direcção ou o funcionamento dos controlos, nem ocultar luzes ou reflectores.
- Os acessórios instalados na área do guidador ou da forquilha dianteira podem criar instabilidade devido à distribuição de peso inapropriada ou alterações aerodinâmicas. Se forem colocados acessórios na área do guidador ou da forquilha dianteira, estes devem reduzidos ao número indispensável e devem ser tão leves quanto possível.
- Os acessórios volumosos ou grandes podem afectar seriamente a estabilidade do motociclo devido aos efeitos aerodinâmicos. O vento pode fazer o motociclo levantar da estrada, ou este pode ficar instável em zonas com ventos cruzados. Estes acessórios também podem

causar instabilidade ao ultrapassar ou ao ser ultrapassado por veículos de grandes dimensões.

- Alguns acessórios podem deslocar o condutor da sua posição normal de condução. Esta posição inapropriada limita a liberdade de movimentos do condutor e pode limitar a capacidade de controlo, pelo que tais acessórios não são recomendados.
- Tenha cuidado ao acrescentar acessórios eléctricos. Se os acessórios eléctricos excederem a capacidade do sistema eléctrico do motociclo pode ocorrer uma falha eléctrica, a qual pode causar uma perda perigosa de potência das luzes ou do motor.

Pneus e jantes do mercado de reposição

Os pneus e as jantes fornecidos com o seu motociclo foram concebidos para corresponder às capacidades de desempenho e para garantir a melhor combinação possível de condução, travagem e conforto. Outros pneus, jantes, dimensões e combinações podem não ser apropriados. Consulte a página 6-20 para obter mais informações sobre as especificações dos pneus e a substituição dos mesmos.



INFORMAÇÕES RELATIVAS À SEGURANÇA

1

Transporte do Motociclo

Certifique-se de que segue as instruções que se seguem antes de transportar o motociclo noutra veículo.

- Retire todos os itens soltos do motociclo.
- Certifique-se de que a torneira de combustível (se fizer parte do equipamento) está na posição “OFF” e de que não existem fugas de combustível.
- Aponte a roda dianteira para a frente no reboque ou na caixa do camião e prenda-a num carril para impedir o movimento.
- Engrene a transmissão (para os modelos equipados com transmissão manual).
- Prenda o motociclo com cabos de retenção ou prendedores adequados que estejam presos a partes sólidas do motociclo, tal como o chassis ou o triplo grampo da forquilha dianteira superior (e não, por exemplo, a guiadores montados em borracha ou sinais de mudança de direcção, ou peças que possam partir). Escolha cuidadosamente o local para os prendedores, de modo que estes não friccionem contra superfícies pintadas durante o transporte.
- A suspensão deve ser ligeiramente comprimida pelos cabos de retenção, se possível, para que o motociclo não ressalte excessivamente durante o transporte.

Vista esquerda

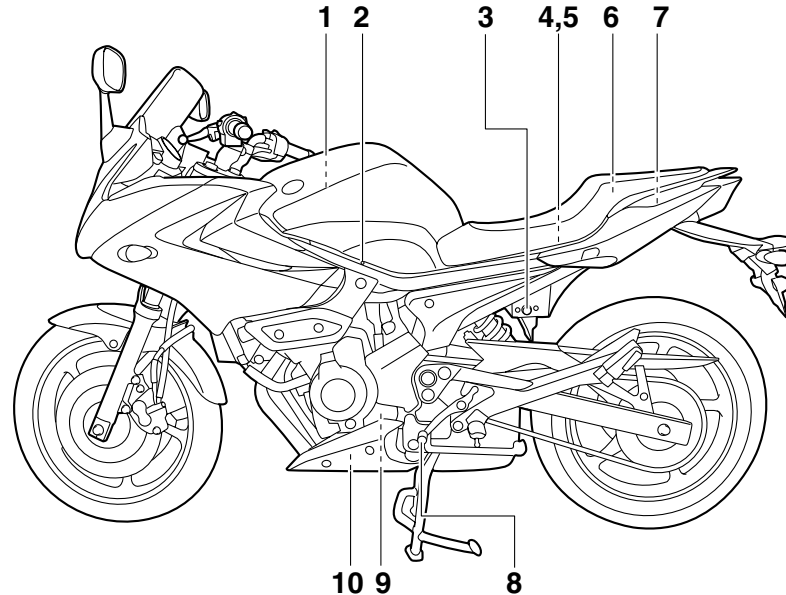

1. Elemento do filtro de ar (página 6-17)
2. Parafuso ajustador do ralenti (página 6-19)
3. Fechadura do assento (página 3-19)
4. Fusível principal (página 6-35)
5. Caixa de fusíveis (página 6-35)
6. Jogo de ferramentas do proprietário (página 6-2)
7. Compartimento de armazenamento (página 3-20)
8. Pedal de mudança de velocidades (página 3-13)

9. Cartucho do filtro de óleo do motor (página 6-11)
10. Cavilha de drenagem do óleo do motor (página 6-11)

DESCRIÇÃO

PAU10420

Vista direita

2

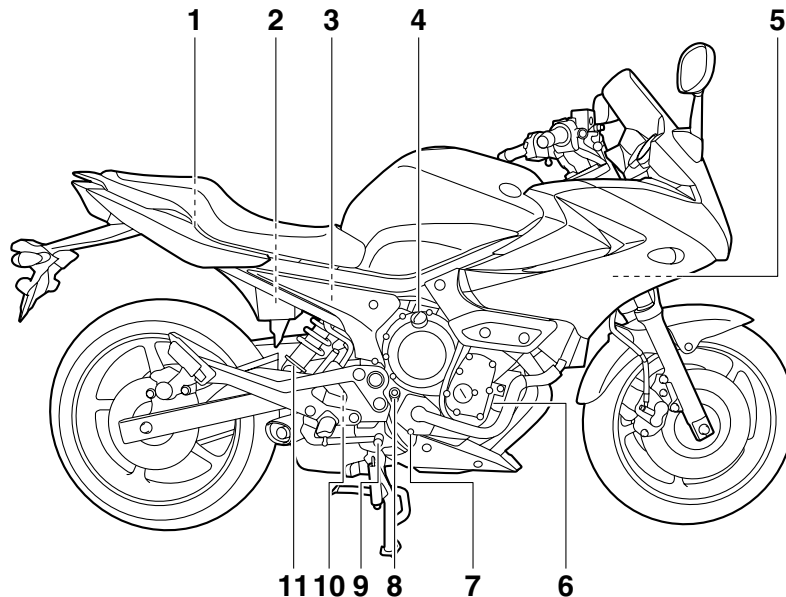

- | | |
|---|--|
| 1. Suporte de capacete (página 3-19) | 9. Pedal do travão (página 3-14) |
| 2. Bateria (página 6-34) | 10. Interruptor da luz do travão traseiro (página 6-24) |
| 3. Reservatório de líquido do travão traseiro (página 6-26) | 11. Anel ajustador de pré-carga da mola do amortecedor (página 3-21) |
| 4. Tampa de enchimento de óleo do motor (página 6-11) | |
| 5. Tampa do radiador (página 6-14) | |
| 6. Reservatório de refrigerante (página 6-14) | |
| 7. Cavilha de drenagem de refrigerante (página 6-15) | |
| 8. Vareta medidora do nível de óleo (página 6-11) | |

Controlos e instrumentos

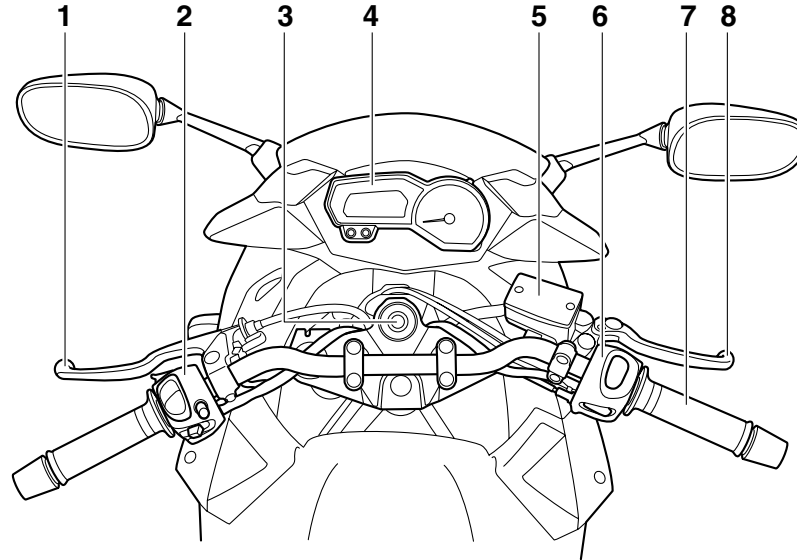

1. Alavanca da embraiagem (página 3-13)
2. Interruptores do punho esquerdo do guidão (página 3-12)
3. Interruptor principal/bloqueio da direção (página 3-2)
4. Módulo do contador multifuncional (página 3-8)
5. Reservatório de líquido do travão dianteiro (página 6-26)
6. Interruptores do punho direito do guidão (página 3-12)
7. Punho do acelerador (página 6-20)
8. Alavanca do travão (página 3-14)

FUNÇÕES DOS CONTROLOS E INSTRUMENTOS

Sistema imobilizador

PAU10977

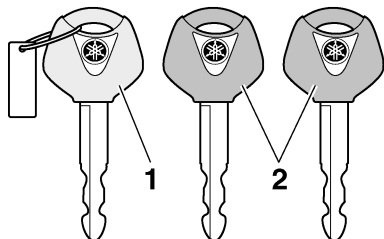

1. Chave de reconfiguração do código (vermelha)
2. Chaves standard (pretas)

Este veículo está equipado com um sistema imobilizador para evitar o roubo através da reconfiguração de códigos nas chaves normais. Este sistema é composto pelo seguinte:

- uma chave de reconfiguração do código (com um arco vermelho)
- duas chaves de série (com um arco preto) que podem ser reconfiguradas com novos códigos
- um transmissor-receptor (instalado na chave de reconfiguração do código)
- uma unidade imobilizadora
- uma ECU (Unidade de Controlo Electrónico)

● um indicador luminoso do sistema imobilizador (Consulte a página 3-7.)
A chave com o arco vermelho é utilizada para registar códigos em cada uma das chaves de série. Dado que a reconfiguração é um processo difícil, leve o veículo, bem como as três chaves, a um concessionário Yamaha, para que aí sejam reconfiguradas. Não use a chave com o arco vermelho para conduzir o veículo. Esta chave destina-se apenas a ser utilizada para a reconfiguração das chaves de série. Use sempre uma chave de série para a condução do veículo.

PCA11821

PRECAUÇÃO

● **NÃO PERCA A CHAVE DE RECONFIGURAÇÃO DO CÓDIGO! SE A PERDER CONTACTE O CONCESSIONÁRIO IMEDIATAMENTE! Se perder a chave de reconfiguração do código, é impossível registar novos códigos nas chaves normais. As chaves normais podem continuar a ser utilizadas para ligar o veículo, no entanto, se a reconfiguração do código for necessária (isto é, se for feita uma nova chave normal ou se se perderem todas as chaves) deve substituir-se a totalidade do sistema imobilizador. Assim, é altamente**

te recomendável utilizar a chave normal e manter a chave de reconfiguração do código num lugar seguro.

- Não mergulhe as chaves na água.
- Não exponha as chaves a temperaturas excessivamente altas.
- Não coloque as chaves junto a ímãs (incluindo, entre outros, produtos tais como altifalantes, etc.).
- Não coloque as chaves junto a objectos que transmitam sinais eléctricos.
- Não coloque objectos pesados sobre as chaves.
- Não rectifique nem altere o formato das chaves.
- Não desmonte a peça plástica das chaves.
- Não coloque duas chaves de um sistema imobilizador no mesmo porta-chaves.
- Mantenha as chaves normais e as chaves do sistema imobilizador afastadas da chave de reconfiguração do código do veículo.
- Mantenha as chaves de outro sistema imobilizador afastadas do interruptor principal, uma vez que podem causar interferência no sinal.

FUNÇÕES DOS CONTROLOS E INSTRUMENTOS

Interruptor principal/bloqueio da direcção

PAU10472

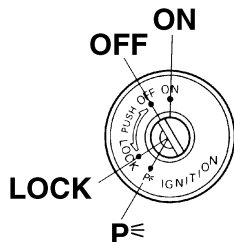

O interruptor principal/bloqueio da direcção controla os sistemas de ignição e iluminação, e é utilizado para bloquear a direcção. As várias posições são descritas a seguir.

NOTA

Use a chave de série (arco preto) para a utilização normal do veículo. Para minimizar o risco de perder a chave de reconfiguração do código (arco vermelho), mantenha-a num local seguro e utilize-a apenas para reconfigurar códigos.

LIGADO (ON)

PAU38530

Todos os circuitos eléctricos são alimentados, as luzes dos contadores, do farol traseiro, da chapa de matrícula e dos míni-

mos acendem-se, e o motor pode ser colocado em funcionamento. A chave não pode ser retirada.

NOTA

O farol dianteiro acende-se automaticamente quando o motor é colocado em funcionamento e permanece aceso até a chave ser rodada para "OFF", mesmo que o motor pare.

DESLIGADO (OFF)

PAU10661

Todos os sistemas eléctricos estão desligados. A chave pode ser retirada.

⚠ AVISO

PWA10061

Nunca rode a chave para a posição "OFF" ou "LOCK" com o veículo em movimento. Se o fizer, os sistemas eléctricos serão desligados, o que pode resultar na perda de controlo ou num acidente.

BLOQUEIO (LOCK)

PAU10683

A direcção está bloqueada e todos os sistemas eléctricos estão desligados. A chave pode ser retirada.

Para bloquear a direcção

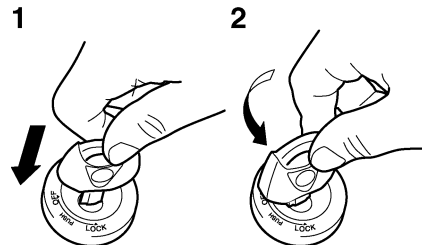

1. Premir.
2. Mudança de direcção.

1. Vire o guiador completamente para a esquerda.
2. Com a chave na posição "OFF", empurre-a para dentro e, em simultâneo, rode-a para "LOCK".
3. Retire a chave.

FUNÇÕES DOS CONTROLOS E INSTRUMENTOS

Para desbloquear a direcção

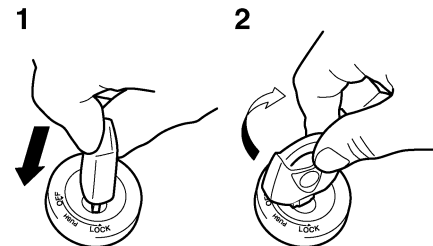

3

1. Premir.
2. Mudança de direcção.

Empurre a chave para dentro e, em simultâneo, rode-a para “OFF”.

P< (Estacionamento)

PAU34341

A direcção está bloqueada e as luzes do farol traseiro, da chapa de matrícula e dos mínimos estão acesas. As luzes de perigo e os sinais de mudança de direcção podem ser ligadas, mas todos os outros sistemas eléctricos estão desligados. A chave pode ser retirada.

A direcção tem de ser bloqueada antes da chave poder ser colocada em “P<”.

PCA11020

PRECAUÇÃO

Não utilize a posição de estacionamento durante um longo período de tempo, caso contrário a bateria pode descarregar.

PAU49391

Indicadores luminosos e luzes de advertência

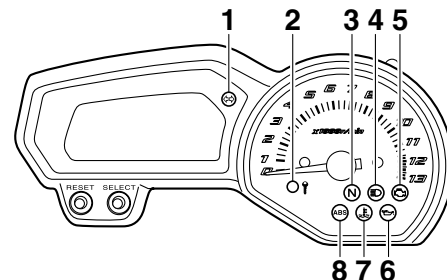

1. Indicador luminoso de mudança de direcção “ ”
 2. Indicador luminoso do sistema imobilizador
 3. Indicador luminoso de ponto morto “N”
 4. Indicador luminoso de máximos “ ”
 5. Luz de advertência de problema no motor “ ”
 6. Luz de advertência do nível de óleo “ ”
 7. Luz de advertência da temperatura do refrigerante “ ”
- 8 7 6

Indicador luminoso de mudança de direcção “ ”

PAU11020

Este indicador luminoso fica intermitente quando o interruptor do sinal de mudança de direcção é accionado para a esquerda ou para a direita.

Indicador luminoso de ponto morto “N”

PAU11060

Este indicador luminoso acende-se quando a transmissão está em ponto morto.

Indicador luminoso de máximos “”

PAU11080

Este indicador acende-se quando são utilizados os máximos do farol dianteiro.

Luz de advertência do nível de óleo “”

PAU11254

Esta luz de advertência acende-se se o nível do óleo do motor estiver baixo. O circuito eléctrico da luz de advertência pode ser verificado rodando a chave para “ON”. A luz de advertência deverá acender-se durante alguns segundos e depois apagar-se.

Se a luz de advertência não se acender logo quando a chave é rodada para “ON” ou se permanecer acesa, solicite a um concessionário Yamaha que verifique o circuito eléctrico.

NOTA

- Mesmo que o nível do óleo seja suficiente, a luz de advertência pode tremeluzir quando conduzir num declive ou durante uma aceleração ou desaceleração súbita, o que não significa uma avaria.
- Este modelo está também equipado com um dispositivo de auto-diagnóstico para o circuito de detecção do nível de óleo. Se for detectado um problema no circuito de detecção do nível do óleo, o ciclo seguinte será repetido até que a avaria seja corrigida: A luz de advertência do nível do óleo piscará dez vezes e depois apagar-se-á durante 2.5 segundos. Se isto acontecer, solicite a um concessionário Yamaha que verifique o veículo.

Luz de advertência da temperatura do refrigerante “”

PAU11428

Esta luz de advertência acende-se se o motor sobreaquecer. Se isto ocorrer, deverá desligar imediatamente o motor e deixá-lo arrefecer.

O circuito eléctrico da luz de advertência pode ser verificado rodando a chave para “ON”. A luz de advertência deverá acender-se durante alguns segundos e depois apagar-se.

Se a luz de advertência não se acender logo quando a chave é rodada para “ON” ou se permanecer acesa, solicite a um concessionário Yamaha que verifique o circuito eléctrico.

PRECAUÇÃO

PCA10021

Interrompa o funcionamento do motor se este estiver a sobreaquecer.

NOTA

- Para veículos equipados com ventoinha do radiador, a activação ou desactivação automática desta(s) efectua-se em função da temperatura do líquido refrigerante no radiador.

FUNÇÕES DOS CONTROLOS E INSTRUMENTOS

- Se o motor sobreaquecer, consulte a página 6-44 para obter mais instruções.
-

FUNÇÕES DOS CONTROLOS E INSTRUMENTOS

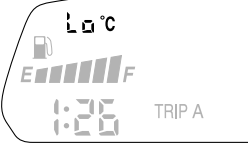
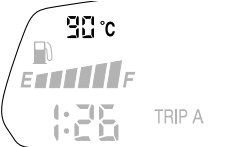
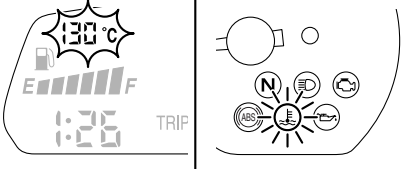
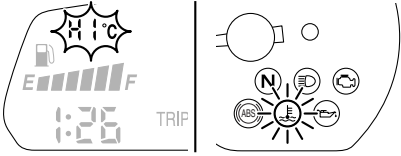
| | Visor | Condições | O que fazer |
|---------------------------------------|---|--|---|
| Abaixo de 39 °C (Abaixo de 103 °F) |  | É visualizada a mensagem "Lo". | OK. Pode conduzir. |
| 40–116 °C (104–242 °F) |  | É apresentada a temperatura do refrigerante. | OK. Pode conduzir. |
| 117–134 °C (243–274 °F) |  | A indicação da temperatura do refrigerante fica intermitente. A luz de advertência acende-se. | Pare o veículo e deixe-o ao ralenti até a temperatura do refrigerante baixar. Se a temperatura não baixar, desligue o motor. (Consulte a página 6-44.) |
| Acima de 135 °C (Acima de 275 °F) |  | A mensagem "HI" fica intermitente. A luz de advertência acende-se. | Desligue o motor e deixe-o arrefecer. (Consulte a página 6-44.) |

FUNÇÕES DOS CONTROLOS E INSTRUMENTOS

3

Luz de advertência de problema no motor “”

PAU11534

Esta luz de advertência acende-se ou fica intermitente se um problema for detectado no circuito eléctrico de supervisão do motor. Se isto acontecer, solicite a um concessionário Yamaha que verifique o sistema de auto-diagnóstico. (Consulte a página 3-10 para obter explicações sobre o dispositivo de auto-diagnóstico.)

O circuito eléctrico da luz de advertência pode ser verificado rodando a chave para “ON”. A luz de advertência deverá acender-se durante alguns segundos e depois apagar-se.

Se a luz de advertência não se acender logo quando a chave é rodada para “ON” ou se permanecer acesa, solicite a um concessionário Yamaha que verifique o circuito eléctrico.

Luz de advertência do ABS “” (para modelos com sistema ABS)

PAU11545

Se esta luz de advertência acender ou ficar intermitente durante a condução, o sistema ABS pode não funcionar correctamente. Se isto acontecer, solicite a um concessionário Yamaha que verifique o sistema logo que possível. (Consulte a página 3-14.)



AVISO

PWA10081

Se a luz de advertência do ABS se acender ou piscar durante a condução, o sistema de travagem reverte para a travagem convencional. Por conseguinte, tenha cuidado para não causar o bloqueio das rodas durante uma travagem de emergência. Se a luz de advertência se acender ou piscar durante a condução, solicite a um concessionário Yamaha que verifique o sistema de travagem logo que possível.

O circuito eléctrico da luz de advertência pode ser verificado rodando a chave para “ON”. A luz de advertência deverá acender-se durante alguns segundos e depois apagar-se.

Se a luz de advertência não se acender logo quando a chave é rodada para “ON” ou se permanecer acesa, solicite a um concessionário Yamaha que verifique o circuito eléctrico.

PAU38624

Indicador luminoso do sistema imobilizador

O circuito eléctrico do indicador luminoso pode ser verificado rodando a chave para “ON”. O indicador luminoso deverá acender-se durante alguns segundos e depois apagar-se.

Se o indicador luminoso não se acender logo quando a chave é rodada para “ON” ou se permanecer aceso, solicite a um concessionário Yamaha que verifique o circuito eléctrico.

Depois de a chave ser rodada para “OFF” e terem passado 30 segundos, o indicador luminoso ficará intermitente indicando que o sistema imobilizador está activado. Passadas 24 horas, o indicador luminoso pára de piscar, mas o sistema imobilizador continua activado.

O dispositivo de auto-diagnóstico também detecta problemas nos circuitos do sistema imobilizador. (Consulte a página 3-10 para obter explicações sobre o dispositivo de auto-diagnóstico.)

FUNÇÕES DOS CONTROLOS E INSTRUMENTOS

Módulo do contador multifuncional

PAU46765

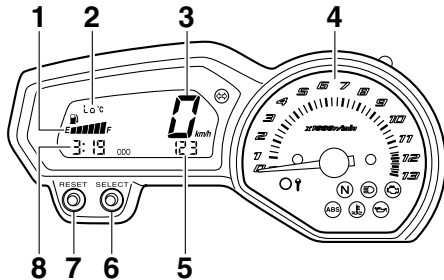

1. Indicador de combustível
2. Visor da temperatura do refrigerante
3. Velocímetro
4. Taquímetro
5. Conta-quilómetros/contador de percurso/contador de percurso da reserva de combustível
6. Tecla "SELECT"
7. Tecla "RESET"
8. Relógio

PWA12422



AVISO

Pare o veículo antes de fazer ajustes ao módulo do contador multifuncional. A alteração dos ajustes durante a condução pode distrair o condutor e aumentar o risco de acidente.

O módulo do contador multifuncional está equipado com o seguinte:

- um velocímetro
- um taquímetro
- um conta-quilómetros
- dois contadores de percurso (que exibem a distância percorrida desde que foram colocados a zero pela última vez)
- um contador de percurso de reserva de combustível (que indica a distância percorrida desde que o segmento esquerdo do contador de combustível ficou intermitente)
- um relógio
- um indicador de combustível
- um visor da temperatura do refrigerante
- um dispositivo de auto-diagnóstico

NOTA

- Certifique-se de que roda a chave para "ON" antes de utilizar as teclas "SELECT" e "RESET".
- Apenas para o R.U.: Para alternar os visores do velocímetro e conta-quilómetros/contador de percurso entre quilómetros e milhas, prima a tecla "SELECT" durante pelo menos um segundo.

Taquímetro

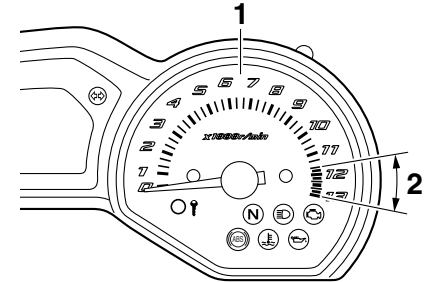

1. Taquímetro
2. Zona vermelha do taquímetro

O taquímetro eléctrico permite ao condutor controlar a velocidade do motor e mantê-la dentro da gama de potência ideal. Sempre que a chave for rodada para "ON", o ponteiro do taquímetro avançará rapidamente pela gama de rpm e regressará a zero rpm, a fim de testar o circuito eléctrico.

PCA10031

PRECAUÇÃO

Não utilize o motor na zona vermelha do taquímetro.

Zona vermelha: 11666 rpm e acima

FUNÇÕES DOS CONTROLOS E INSTRUMENTOS

Relógio

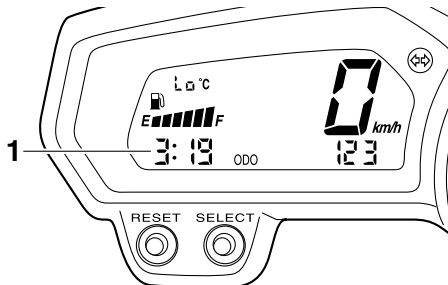

1. Relógio

O relógio é exibido quando a chave é rodada para “ON”. Além disso, o relógio pode ser exibido durante 10 segundos, premindo a tecla “SELECT” quando o interruptor principal estiver na posição “OFF”, “LOCK” ou “P_Ξ”.

Para acertar o relógio

1. Rode a chave para “ON”.
2. Prima simultaneamente as teclas “SELECT” e “RESET” durante pelo menos dois segundos.
3. Quando os dígitos da hora ficarem intermitentes, prima a tecla “RESET” para acertar a hora.
4. Prima a tecla “SELECT” e os dígitos dos minutos ficarão intermitentes.

5. Prima a tecla “RESET” para acertar os minutos.
6. Prima a tecla “SELECT” e depois solte-a para colocar o relógio em funcionamento.

Modos de conta-quilómetros e contador de percurso

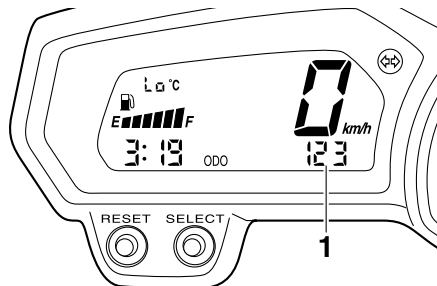

1. Conta-quilómetros/contador de percurso da reserva de combustível

Prima a tecla “SELECT” para mudar o visor entre o modo de conta-quilómetros “ODO” e os modos de contador de percurso “TRIP A” e “TRIP B” pela seguinte ordem:

TRIP A → TRIP B → ODO → TRIP A

Quando a quantidade de combustível no depósito reduzir para 3.2 L (0.85 US gal, 0.70 Imp.gal), o segmento esquerdo do contador de combustível ficará intermitente e o visor do conta-quilómetros mudará au-

tomaticamente para o modo de contador de percurso de reserva de combustível “F-TRIP” e começará a contar a distância percorrida a partir desse ponto. Nesse caso, prima a tecla “SELECT” para mudar o visor entre os diversos modos de contador de percurso e conta-quilómetros pela ordem seguinte:

F-TRIP → TRIP A → TRIP B → ODO → F-TRIP

Para reiniciar um contador de percurso, seleccione-o premindo a tecla “SELECT”, e prima depois a tecla “RESET” durante pelo menos um segundo. Se não reiniciar o contador de percurso da reserva de combustível manualmente, este reiniciará automaticamente e o visor voltará para o modo anterior após reabastecer e percorrer 5 km (3 mi).

FUNÇÕES DOS CONTROLOS E INSTRUMENTOS

Indicador de combustível

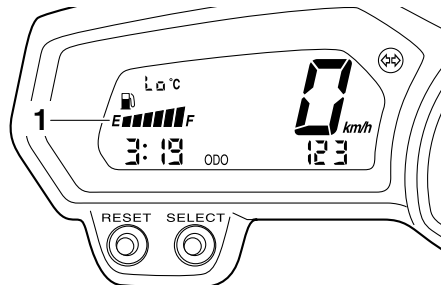

1. Indicador de combustível

O contador de combustível indica a quantidade de combustível que se encontra no respectivo depósito. Os segmentos do visor correspondentes ao contador de combustível desaparecem na direcção de “E” (vazio) à medida que o nível de combustível diminui. Quando o último segmento à esquerda começar a piscar, reabasteça logo que possível.

NOTA

Este indicador de combustível está equipado com um sistema de auto-diagnóstico. Se for detectado algum problema no circuito eléctrico, o ciclo seguinte é repetido até que a avaria seja corrigida: os segmentos do nível de combustível e o símbolo “” piscarão oito vezes e, depois, apagar-se-ão durante, aproximadamente, 3 segundos.

Se isto acontecer, solicite a um concessionário Yamaha que verifique o circuito eléctrico.

Visor da temperatura do refrigerante

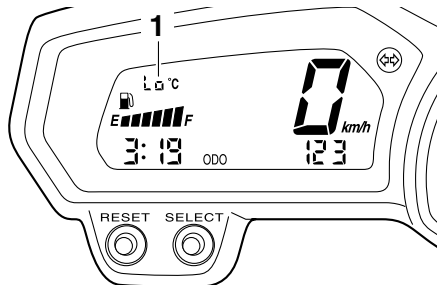

1. Visor da temperatura do refrigerante

O visor da temperatura do refrigerante indica a temperatura do refrigerante.

PRECAUÇÃO

Interrompa o funcionamento do motor se este estiver a sobreaquecer.

Dispositivo de auto-diagnóstico

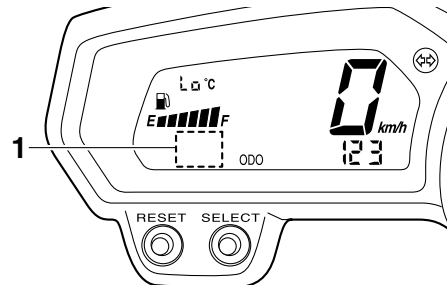

1. Exibição de código de erro

Este modelo está equipado com um dispositivo de auto-diagnóstico para vários circuitos eléctricos.

Se for detectado algum problema num desses circuitos, a luz de advertência de problema no motor acender-se-á e o visor indicará um código de erro.

Se o visor exibir qualquer código de erro, anote o número do código e, de seguida, solicite a um concessionário Yamaha que verifique o veículo.

O dispositivo de auto-diagnóstico também detecta problemas nos circuitos do sistema imobilizador.

Se for detectado algum problema nos circuitos do sistema imobilizador, o indicador luminoso deste sistema irá piscar e o visor indicará um código de erro.

FUNÇÕES DOS CONTROLOS E INSTRUMENTOS

NOTA

Se o visor exibir o código de erro 52, este poderá ter sido provocado por interferência do transmissor-receptor. Se este erro aparecer, tente o seguinte:

1. Utilize a chave de reconfiguração do código para colocar o motor em funcionamento.

NOTA

Certifique-se de que não existem quaisquer outras chaves do imobilizador próximas do interruptor principal, e não guarde mais do que uma chave deste tipo no mesmo porta-chaves! As chaves do sistema imobilizador podem provocar interferência, o que poderá impedir o motor de funcionar.

2. Se o motor funcionar, desligue-o e tente colocá-lo em funcionamento com as chaves normais.
3. Se uma das chaves normais ou ambas não colocarem o motor em funcionamento, leve o veículo, a chave de reconfiguração do código e as duas chaves normais a um concessionário Yamaha para reconfigurar as chaves normais.

PCA11590

PRECAUÇÃO

Quando o visor exibe um código de erro, o veículo deverá ser verificado logo que possível de modo a evitar danos no motor.

PAU12331

Alarme antifurto (opcional)

Um concessionário Yamaha poderá equipar este modelo com um alarme antifurto opcional. Contacte um concessionário Yamaha para obter mais informações.

FUNÇÕES DOS CONTROLOS E INSTRUMENTOS

Interruptores do guidador

Esquerda

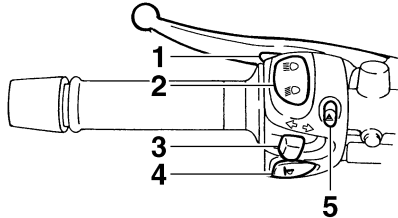

1. Interruptor de ultrapassagem “”
2. Interruptor de farol alto/baixo “”
3. Interruptor do sinal de mudança de direção “”
4. Interruptor da buzina “”
5. Interruptor de perigo “”

PAU12348

Direita

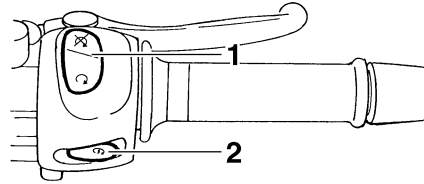

1. Interruptor de paragem do motor “”
2. Interruptor de arranque “”

Interruptor de ultrapassagem “”

PAU12350

Prima este interruptor para acender e apagar o farol dianteiro.

Interruptor de farol alto/baixo “”

PAU12400

Regule este interruptor para “” para acender os máximos e para “” para acender os médios.

Interruptor do sinal de mudança de direção “”

PAU12460

Para sinalizar uma mudança de direção para a direita, empurre este interruptor para “”. Para sinalizar uma mudança de direção para a esquerda, empurre este interruptor para “”. Assim que libertado, o

interruptor volta para a posição central. Para desligar o sinal de mudança de direção, prima o interruptor depois deste ter voltado para a posição central.

Interruptor da buzina “”

PAU12500

Prima este interruptor para buzinar.

Interruptor de paragem do motor “”

PAU12660

Coloque este interruptor em “” antes de colocar o motor em funcionamento. Coloque este interruptor em “” para desligar o motor em caso de emergência, tal como quando o veículo se vira ou o cabo do acelerador fica preso.

Interruptor de arranque “”

PAU12711

Prima este interruptor para pôr o motor a trabalhar com o motor de arranque. Consulte a página 5-1 para obter instruções relativas ao arranque, antes de colocar o motor em funcionamento.

A luz de advertência de problema no motor e a luz de advertência do ABS (apenas para modelo com sistema ABS) acendem-se

PAU44710

FUNÇÕES DOS CONTROLOS E INSTRUMENTOS

quando a chave é rodada para “ON” e o interruptor de arranque é premido, mas isto não indica qualquer avaria.

PAU12733

Interruptor de perigo “ Δ ”

Com a chave na posição “ON” ou “P \in ”, utilize este interruptor para acender as luzes de perigo (intermitência simultânea de todos os sinais de mudança de direcção).

As luzes de perigo são utilizadas em caso de emergência ou para avisar outros condutores quando o seu veículo está parado num local onde possa representar um perigo para o trânsito.

PCA10061

PRECAUÇÃO

Não utilize as luzes de perigo durante um longo período de tempo com o motor desligado, caso contrário a bateria pode descarregar.

Alavanca da embraiagem

PAU12820

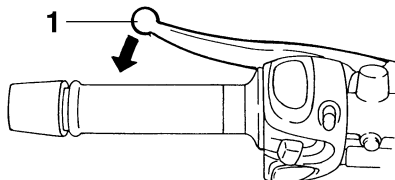

1. Alavanca da embraiagem

A alavanca da embraiagem situa-se no punho esquerdo do guidador. Para desengatar a embraiagem, puxe a alavanca em direcção ao punho do guidador. Para engatar a embraiagem, liberte a alavanca. A alavanca deverá ser premeida rapidamente e libertada lentamente, para obter uma utilização suave da mesma.

A alavanca da embraiagem está equipada com um interruptor, o qual faz parte do sistema de corte do circuito de ignição. (Consulte a página 3-23.)

Pedal de mudança de velocidades

PAU12871

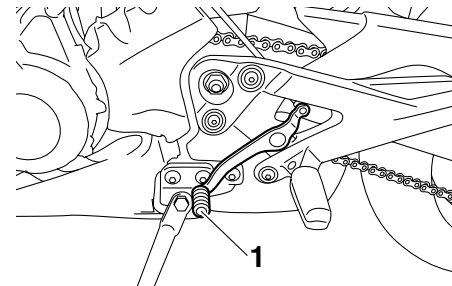

1. Pedal de mudança de velocidades

O pedal de mudança de velocidades situa-se no lado esquerdo do motociclo e é utilizado em conjunto com a alavanca da embraiagem para mudar as velocidades na caixa de transmissão contínua de 6 velocidades instalada neste motociclo.

Alavanca do travão

PAU26823

A alavanca do travão situa-se no punho direito do guiador. Para accionar o travão da frente, puxe a alavanca em direcção ao punho do guiador.

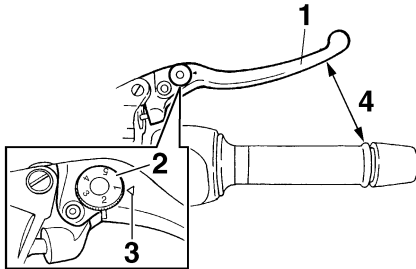

1. Alavanca do travão
2. Disco ajustador da posição da alavanca do travão
3. Marca “△”
4. Distância entre a alavanca do travão e o punho do guiador

A alavanca do travão está equipada com um disco ajustador da posição da mesma. Para ajustar a distância entre a alavanca do travão e o punho do guiador, rode o disco ajustador enquanto segura a alavanca afastada do punho do guiador. Certifique-se de que o ponto de afinação adequado no disco ajustador está alinhado com a marca “△” na alavanca do travão.

Pedal do travão

PAU12941

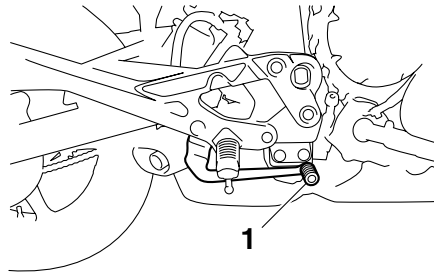

1. Pedal do travão

O pedal do travão situa-se no lado direito do motociclo. Para accionar o travão traseiro, pressione o pedal do travão.

ABS (para modelos com sistema ABS)

PAU47521

O ABS (Sistema de Travão Antibloqueio) da Yamaha possui um sistema de controlo electrónico duplo, o qual age nos travões dianteiro e traseiro independentemente. O ABS é controlado por uma ECU, que recorrerá à travagem manual caso ocorra uma avaria.

3

PWA10090

⚠ AVISO

- O sistema ABS funciona melhor em grandes distâncias de travagem.
- Em algumas estradas (irregulares ou de cascalho), a distância de travagem pode ser maior com o ABS, e não sem este. Assim, mantenha sempre uma distância suficiente em relação ao veículo da frente, em conformidade com a velocidade de condução.

NOTA

- O ABS efectua um teste de auto-diagnóstico durante alguns segundos de cada vez que o veículo arranca depois de a chave ter sido rodada para “ON”. Durante este teste, pode ouvir-se um ruído tipo “estalido” por debaixo do assento, e se for aplicada a alavanca ou

FUNÇÕES DOS CONTROLOS E INSTRUMENTOS

o pedal do travão, ainda que ligeiramente, pode sentir-se uma vibração na alavanca e no pedal, mas nada disso indica uma avaria.

- Quando o ABS é activado, os travões funcionam do modo normal. Poderá ser sentida uma acção pulsante na alavanca do travão ou no pedal do travão, a qual não é indicadora de avaria.
- Este ABS possui um modo de teste que permite ao proprietário experimentar a sensação pulsante causada pela alavanca do travão ou pelo pedal do travão quando o ABS está a funcionar. No entanto, são necessárias ferramentas especiais, pelo que deve consultar o seu concessionário Yamaha quando pretender efectuar este teste.

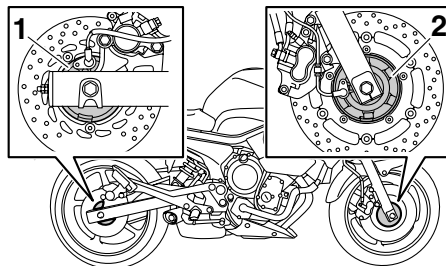

1. Cubo da roda de trás
2. Cubo da roda da frente

PRECAUÇÃO

PCA16120

Mantenha todo o tipo de ímans (incluindo ferramentas magnéticas, chaves de fendas magnéticas, etc.) afastados dos cubos das rodas da frente e de trás, caso contrário os rotores magnéticos equipados nos cubos das rodas podem ficar danificados, resultando num incorrecto desempenho do sistema de ABS.

PAU13074

Tampa do depósito de combustível

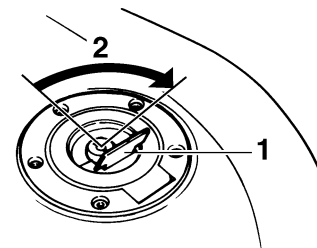

1. Cobertura da fechadura da tampa do depósito de combustível
2. Desbloquear.

Abertura da tampa do depósito de combustível

Abra a cobertura da fechadura da tampa do depósito de combustível, introduza a chave na fechadura e rode-a 1/4 de volta no sentido dos ponteiros do relógio. A fechadura desbloquear-se-á e a tampa do depósito de combustível pode ser aberta.

Fecho da tampa do depósito de combustível

1. Coloque a tampa do depósito de combustível, empurrando-a com a chave inserida na fechadura.

FUNÇÕES DOS CONTROLOS E INSTRUMENTOS

2. Rode a chave no sentido contrário ao dos ponteiros do relógio para a posição original, retire-a e feche a cobertura da fechadura.

NOTA

A tampa do depósito de combustível não poderá ser fechada, a não ser que a chave esteja na respectiva fechadura. Para além disso, a chave não pode ser removida se a tampa não estiver devidamente colocada e fechada.

PWA11091

AVISO

Certifique-se de que a tampa do depósito de combustível fica devidamente fechada após o abastecimento de combustível. As fugas de combustível constituem um perigo de incêndio.

Combustível

Verifique se há gasolina suficiente no depósito.

PAU13221

PWA10881

AVISO

A gasolina e os vapores de gasolina são extremamente inflamáveis. Para evitar incêndios e explosões, bem como reduzir o risco de ferimentos durante o reabastecimento, siga estas instruções.

1. Antes de reabastecer, desligue o motor e não permita que ninguém se sente no veículo. O reabastecimento nunca deve ser efectuado se estiver a fumar, perto de faíscas, de chamas desprotegidas ou de outras fontes de ignição, como as luzes piloto de esquentadores e de máquinas de secar roupa.
2. Não encha demasiado o depósito de combustível. Quando reabastecer, certifique-se de que insere o bocal da bomba no orifício de enchimento do depósito de combustível. Pare de abastecer quando o combustível chegar à parte inferior do tubo de enchimento. Visto que o combustível expande quando aquece, este pode sair do depósito de combustível devido ao calor do motor ou do sol.

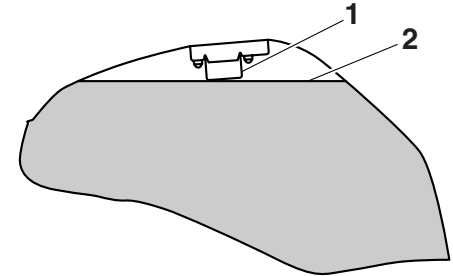

1. Tubo de enchimento de depósito de combustível
2. Nível de combustível máximo
3. Limpe imediatamente qualquer combustível derramado. **PRECAUÇÃO: Limpe imediatamente qualquer combustível derramado com um pano macio, seco e limpo, uma vez que o combustível poderá deteriorar as superfícies pintadas ou plásticas.** [PCA10071]
4. Certifique-se de que fecha bem a tampa do depósito de combustível.

PWA15151

AVISO

A gasolina é tóxica e pode causar ferimentos ou morte. Tenha cuidado ao lidar com gasolina. Nunca puxe a gasolina com a boca. Se engolir gasolina, inalar muito vapor de gasolina ou se esta entrar em contacto com os olhos,

FUNÇÕES DOS CONTROLOS E INSTRUMENTOS

consulte imediatamente um médico. Se saltar gasolina para a sua pele, lave com sabão e água. Se saltar gasolina para o seu vestuário, mude de roupa.

PAU13321

3

Combustível recomendado:

Apenas gasolina sem chumbo normal

Capacidade do depósito de combustível:

17.3 L (4.57 US gal, 3.81 Imp.gal)

Quantidade da reserva de combustível:

3.2 L (0.85 US gal, 0.70 Imp.gal)

PCA11400

PRECAUÇÃO

Utilize apenas gasolina sem chumbo. A utilização de gasolina com chumbo provocará danos graves nas peças internas do motor como, por exemplo, nas válvulas, anéis do pistão, sistema de escape, etc.

O motor Yamaha foi concebido para usar gasolina sem chumbo regular com um índice de octano obtido pelo método "Research" de 91 ou mais. Se ouvir um som de batimento (ou sibilante), utilize gasolina de

uma marca diferente ou com um índice de octano superior. A utilização de combustível sem chumbo prolongará a vida útil da vela de ignição e reduzirá os custos de manutenção.

Tubo de respiração/descarga do depósito de combustível

PAUB1300

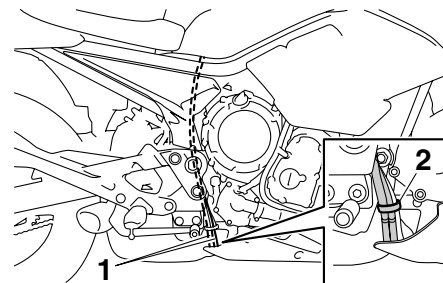

1. Tubo de respiração/descarga do depósito de combustível
2. Presilha

Antes de utilizar o motociclo:

- Verifique a ligação do tubo de respiração/descarga do depósito de combustível.
- Verifique se existem fendas ou danos no tubo de respiração/descarga do depósito de combustível e substitua-o, caso esteja danificado.
- Certifique-se de que a extremidade do tubo de respiração/descarga do depósito de combustível não está bloqueada e limpe-a, se necessário.

- Certifique-se de que a extremidade do tubo de respiração/descarga do depósito de combustível fica posicionada no interior da presilha.

PAU13433

PCA10701

Convertor catalítico

Este modelo está equipado com um convertor catalítico no sistema de escape.

PWA10862



AVISO

O sistema de escape fica quente depois da utilização. Para evitar risco de incêndio ou queimaduras:

- não estacione o veículo junto de materiais que possam constituir um risco de incêndio, tais como erva ou outros materiais que ardam facilmente;
- estacione o veículo num local onde não haja probabilidade de peões ou crianças tocarem no sistema de escape quente;
- certifique-se de que o sistema de escape arrefeceu antes de efectuar qualquer trabalho de manutenção;
- não deixe o motor em ralenti por mais de alguns minutos. O ralenti prolongado pode causar sobreaquecimento.

PRECAUÇÃO

Utilize apenas gasolina sem chumbo. A utilização de gasolina com chumbo causará danos irreparáveis no convertor catalítico.

FUNÇÕES DOS CONTROLOS E INSTRUMENTOS

PAU32980

Assento

Remoção do assento

1. Introduza a chave na fechadura do assento e rode-a no sentido contrário ao dos ponteiros do relógio.

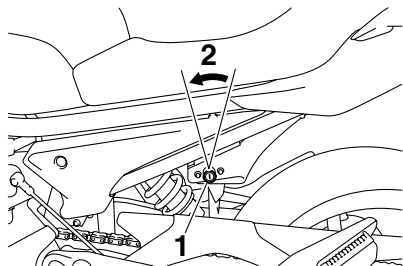

1. Fechadura do assento
2. Desbloquear.

2. Enquanto mantém a chave nessa posição, levante a parte posterior do assento e puxe-o para fora.

Instalação do assento

1. Introduza o prolongamento da parte da frente do assento no suporte do assento conforme ilustrado.

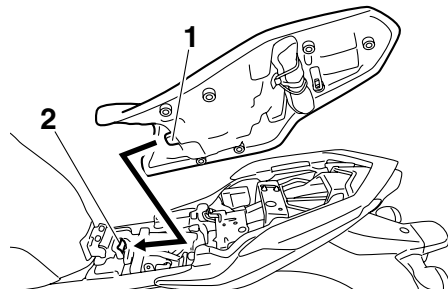

1. Prolongamento
2. Suporte do assento

2. Empurre a parte traseira do assento para baixo para o encaixar.
3. Retire a chave.

NOTA

Certifique-se de que o assento está devidamente fixo antes de conduzir o veículo.

PAU46751

Suporte de capacete

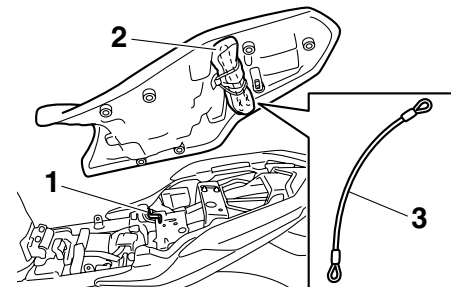

1. Suporte de capacete
2. Jogo de ferramentas do proprietário
3. Cabo porta-capacete

O suporte do capacete situa-se por baixo do assento. No jogo de ferramentas do proprietário, é providenciado um cabo porta-capacete para fixar o capacete ao respectivo suporte.

Para fixar um capacete ao respectivo suporte

1. Retire o assento. (Consulte a página 3-19.)
2. Passe o cabo porta-capacete pela fivela da correia do capacete conforme ilustrado e, depois, prenda as presilhas do cabo ao suporte do capacete.

FUNÇÕES DOS CONTROLOS E INSTRUMENTOS

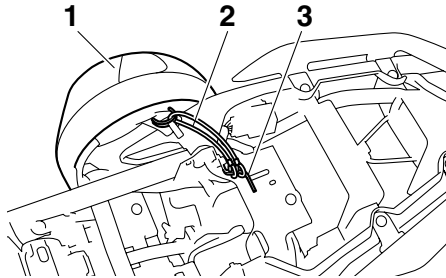

1. Capacete
2. Cabo porta-capacete
3. Suporte de capacete

3. Coloque o capacete do lado direito do veículo e, de seguida, instale o assento. **AVISO! Nunca conduza com um capacete preso no suporte do capacete, uma vez que este pode bater em objectos, provocando perda de controlo e possivelmente um acidente.** [PWA10161]

Para libertar o capacete do respectivo suporte

Retire o assento, o cabo porta-capacete do suporte e retire o capacete, instalando depois o assento.

Compartimento de armazenagem

PAU14453

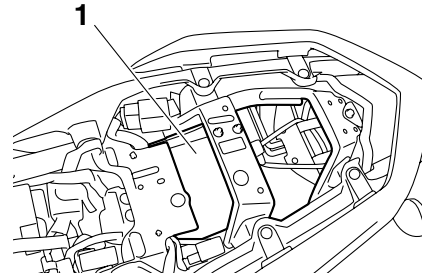

1. Compartimento de armazenagem

O compartimento de armazenagem encontra-se por baixo do assento. (Consulte a página 3-19.)

Quando guardar o Manual do proprietário ou outros documentos no compartimento de armazenagem, não se esqueça de os colocar num saco de plástico para que não se molhem. Quando lavar o veículo, tenha cuidado para não deixar entrar água no compartimento de armazenagem.

PWA10961



- Não exceda o limite de carga de 3 kg (7 lb) no compartimento de armazenagem.

- Não exceda a carga máxima de XJ6S 189 kg (417 lb) XJ6SA 184 kg (406 lb) no veículo.

FUNÇÕES DOS CONTROLOS E INSTRUMENTOS

Posição do guiador

O guiador pode ser ajustado numa de duas posições, de acordo com a preferência do condutor. Solicite a um concessionário Yamaha que ajuste a posição do guiador.

PAU46831

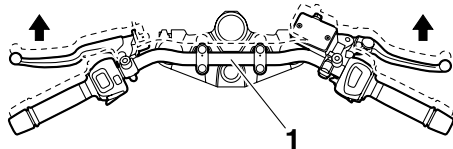

1. Guiador

Espelhos retrovisores

Os espelhos retrovisores deste veículo podem ser dobrados para a frente para estacionar em espaços apertados. Volte a colocar os espelhos na posição original antes de conduzir.

PAU47260

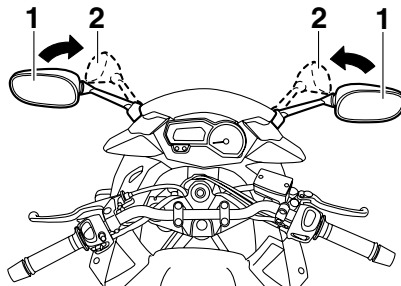

1. Posição de condução
2. Posição de estacionamento

PWA14371



Certifique-se de que coloca os espelhos retrovisores na respectiva posição original antes de conduzir o veículo.

Ajuste do amortecedor

Este amortecedor está equipado com um anel ajustador de pré-carga da mola.

PAU47000

PCA10101

PRECAUÇÃO

Para evitar danificar o mecanismo, não tente efectuar ajustes além dos limites máximo ou mínimo.

Ajuste a pré-carga da mola como se segue: Para aumentar a pré-carga da mola e assim tornar a suspensão mais dura, rode o anel ajustador na direcção (a). Para reduzir a pré-carga da mola e assim tornar a suspensão mais mole, rode o anel ajustador na direcção (b).

- Alinhe o entalhe adequado do anel ajustador com o indicador de posição no amortecedor.
- Utilize a chave inglesa especial e a barra de extensão, incluídas no jogo de ferramentas do proprietário, para fazer o ajuste.

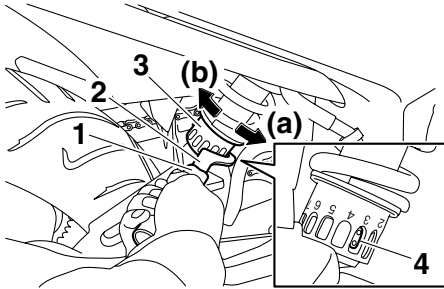

1. Barra de extensão
2. Chave inglesa especial
3. Anel ajustador de pré-carga da mola
4. Indicador de posição

Ponto de afinação da pré-carga da mola:

Mínimo (suave):

1

Normal:

3

Máximo (dura):

7

PWA10221

**AVISO**

Este amortecedor contém nitrogénio altamente pressurizado. Antes de manusear o amortecedor, deve ler e compreender as informações que se seguem.

- Não mexa nem tente abrir o cilindro.
- Não submeta o amortecedor a uma chama desprotegida ou outras fontes de calor intenso. Caso contrário, o amortecedor pode explodir devido a pressão excessiva do gás.
- Não deforme nem danifique o cilindro de forma alguma. Qualquer dano no cilindro pode causar um fraco desempenho do amortecimento.
- Não descarte o amortecedor danificado ou gasto por si próprio. Leve o amortecedor a um concessionário Yamaha para qualquer serviço.

Descanso lateral

O descanso lateral situa-se no lado esquerdo do chassis. Suba ou desça o descanso lateral com o pé enquanto segura o veículo direito.

NOTA

O interruptor incorporado do descanso lateral faz parte do sistema de corte do circuito de ignição, que corta a ignição em determinadas situações. (Consulte a página 3-23 para obter uma explicação sobre o sistema de corte do circuito de ignição.)

PWA10241

**AVISO**

O veículo não deve ser conduzido com o descanso lateral para baixo, nem se o descanso lateral não puder ser devidamente recolhido para cima (ou não fique em cima), caso contrário o descanso lateral pode entrar em contacto com o solo e distrair o condutor, resultando numa possível perda de controlo. O sistema de corte do circuito de ignição da Yamaha foi concebido para lembrar ao utilizador que lhe cabe levantar o descanso lateral antes de arrancar. Por conseguinte, verifique este sistema

FUNÇÕES DOS CONTROLOS E INSTRUMENTOS

regularmente e se não funcionar bem, solicite a sua reparação a um concessionário Yamaha.

PAU44902

Sistema de corte do circuito de ignição

O sistema de corte do circuito de ignição (composto pelo interruptor do descanso lateral, o interruptor da embraiagem e o interruptor de ponto morto) apresenta as seguintes funções.

- Evita o arranque quando a transmissão está engrenada e o descanso lateral está para cima, mas a alavanca da embraiagem não está a ser premiada.
- Evita o arranque quando a transmissão está engrenada e a alavanca da embraiagem está a ser premiada, mas o descanso lateral ainda está para baixo.
- Corta o funcionamento do motor quando a transmissão está engrenada e o descanso lateral é colocado para baixo.

Verifique periodicamente o funcionamento do sistema de corte do circuito de ignição em conformidade com o procedimento que se segue.

FUNÇÕES DOS CONTROLOS E INSTRUMENTOS

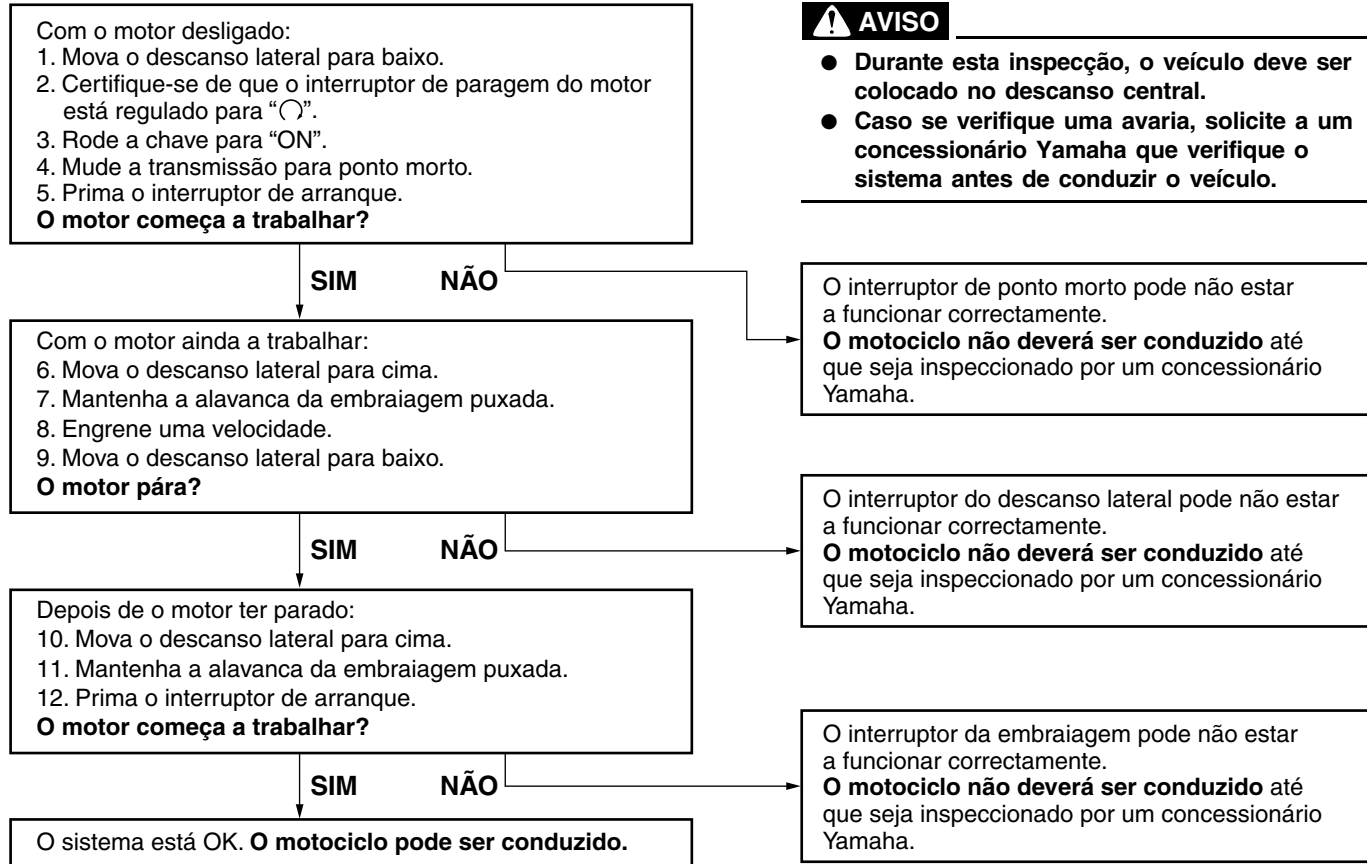

PARA SUA SEGURANÇA – VERIFICAÇÕES PRÉVIAS À UTILIZAÇÃO

PAU15596

Inspeccione o seu veículo sempre que o utilizar para garantir que se encontra em perfeitas condições de funcionamento. Cumpra sempre os procedimentos e intervalos de inspeção e manutenção descritos no Manual do Utilizador.

PWA11151

AVISO

Se o veículo não for inspeccionado ou mantido em condições, há mais possibilidades de ocorrer um acidente ou danos no equipamento. Não utilize o veículo se detectar algum problema. Se não for possível corrigir um problema através dos procedimentos deste manual, solicite a um concessionário Yamaha que inspeccione o veículo.

Antes de utilizar este veículo, verifique os pontos que se seguem.

| ITEM | VERIFICAÇÕES | PÁGINA |
|-------------------------|--|------------|
| Combustível | <ul style="list-style-type: none">• Verifique o nível de combustível no respectivo depósito.• Se necessário, reabasteça.• Verifique se o tubo de combustível apresenta fuga.• Verifique se existem obstruções, fendas ou danos no tubo de respiração/descarga do depósito de combustível e verifique a ligação do tubo. | 3-16, 3-17 |
| Óleo do motor | <ul style="list-style-type: none">• Verifique o nível de óleo no motor.• Se necessário, adicione óleo recomendado até ao nível especificado.• Verifique se o veículo apresenta fugas de óleo. | 6-11 |
| Refrigerante | <ul style="list-style-type: none">• Verifique o nível de refrigerante no reservatório.• Se necessário, adicione refrigerante recomendado até ao nível especificado.• Verifique se o sistema de refrigeração tem fugas. | 6-14 |
| Travão dianteiro | <ul style="list-style-type: none">• Verifique o funcionamento.• Se o travão estiver mole ou esponjoso, solicite a um concessionário Yamaha que sangre o sistema hidráulico.• Verifique se as pastilhas do travão apresentam desgaste.• Se necessário, substitua-os.• Verifique o nível de líquido no reservatório.• Se necessário, adicione líquido dos travões recomendado até ao nível especificado.• Verifique se o sistema hidráulico apresenta fugas. | 6-25, 6-26 |

PARA SUA SEGURANÇA – VERIFICAÇÕES PRÉVIAS À UTILIZAÇÃO

| ITEM | VERIFICAÇÕES | PÁGINA |
|--|--|------------|
| Travão traseiro | <ul style="list-style-type: none">• Verifique o funcionamento.• Se o travão estiver mole ou esponjoso, solicite a um concessionário Yamaha que sangre o sistema hidráulico.• Verifique se as pastilhas do travão apresentam desgaste.• Se necessário, substitua-os.• Verifique o nível de líquido no reservatório.• Se necessário, adicione líquido dos travões recomendado até ao nível especificado.• Verifique se o sistema hidráulico apresenta fugas. | 6-25, 6-26 |
| Embraiagem | <ul style="list-style-type: none">• Verifique o funcionamento.• Se necessário, lubrifique o cabo.• Verifique a folga da alavanca.• Se necessário, ajuste-a. | 6-23 |
| Punho do acelerador | <ul style="list-style-type: none">• Certifique-se de que o funcionamento é suave.• Verifique a folga do punho do acelerador.• Se necessário, solicite a um concessionário Yamaha que ajuste a folga do punho do acelerador e lubrifique o cabo e o compartimento do punho. | 6-20, 6-30 |
| Cabos de controlo | <ul style="list-style-type: none">• Certifique-se de que o funcionamento é suave.• Se necessário, lubrifique-a. | 6-29 |
| Corrente de transmissão | <ul style="list-style-type: none">• Verifique a folga da corrente.• Se necessário, ajuste-a.• Verifique o estado da corrente.• Se necessário, lubrifique-a. | 6-27, 6-29 |
| Rodas e pneus | <ul style="list-style-type: none">• Verifique se apresentam danos.• Verifique o estado dos pneus e a profundidade da face de rolamento.• Verifique a pressão do ar.• Se necessário, corrija. | 6-20, 6-23 |
| Pedais do travão e de mudança de velocidade | <ul style="list-style-type: none">• Certifique-se de que o funcionamento é suave.• Se necessário, lubrifique os pontos de articulação dos pedais. | 6-30 |
| Alavancas do travão e da embraiagem | <ul style="list-style-type: none">• Certifique-se de que o funcionamento é suave.• Se necessário, lubrifique os pontos de articulação da alavanca. | 6-31 |

PARA SUA SEGURANÇA – VERIFICAÇÕES PRÉVIAS À UTILIZAÇÃO

| ITEM | VERIFICAÇÕES | PÁGINA |
|--|--|---------------|
| Descanso central, descanso lateral | <ul style="list-style-type: none">• Certifique-se de que o funcionamento é suave.• Se necessário, lubrifique os pivôs. | 6-31 |
| Fixadores do chassis | <ul style="list-style-type: none">• Certifique-se de que todas as porcas, cavilhas e parafusos estão devidamente alinhados.• Se necessário, aperte-os. | — |
| Instrumentos, luzes, sinais e interruptores | <ul style="list-style-type: none">• Verifique o funcionamento.• Se necessário, corrija. | — |
| Interruptor do descanso lateral | <ul style="list-style-type: none">• Verifique o funcionamento do sistema de corte do circuito de ignição.• Se o sistema não estiver a funcionar correctamente, solicite a um concessionário Yamaha que verifique o veículo. | 3-22 |

UTILIZAÇÃO E QUESTÕES IMPORTANTES RELATIVAS À CONDUÇÃO

PAU15951

Leia atentamente o Manual do Utilizador para se familiarizar com todos os controlos. Se não compreender algum controlo ou função, pergunte ao seu concessionário Yamaha.

PWA10271



AVISO

Se não se familiarizar com os controlos, poderá perder o controlo do veículo, o que pode causar um acidente ou ferimentos.

PAU47150

NOTA

Este modelo está equipado com:

- sensor de ângulo de inclinação para desligar o motor no caso de capotagem. Neste caso, o módulo do contador multifuncional indica o código de erro 30, mas não se trata de uma avaria. Rode a chave para “OFF” e depois para “ON” para eliminar o código de erro. Se não o fizer, o motor não ligará, apesar de este dar sinal quando é premido o interruptor de arranque.
- um sistema de paragem automática do motor. O motor desliga-se automaticamente se for deixado em ralenti durante 20 minutos. Neste caso, o módulo do contador multifuncional indica o código de erro 70, mas não se trata de uma avaria. Prima o interruptor de arranque para eliminar o código de erro e para voltar a ligar o motor.

PAU44728

Colocação do motor em funcionamento

Para que o sistema de corte do circuito de ignição permita o arranque, tem de haver conformidade com uma das seguintes condições:

- A transmissão está em ponto morto.
 - A transmissão está engrenada com a alavanca da embraiagem accionada e o descanso lateral para cima. Consulte a página 3-23 para obter mais informações.
1. Rode a chave para “ON” e certifique-se de que o interruptor de paragem do motor está regulado para “○”.
As seguintes luzes de advertência e indicador luminoso deverão acender-se durante alguns segundos e depois apagar-se.
 - Luz de advertência do nível de óleo
 - Luz de advertência da temperatura do refrigerante
 - Luz de advertência de problema no motor
 - Luz de advertência do ABS (para modelos com sistema ABS)
 - Indicador luminoso do sistema imobilizador

UTILIZAÇÃO E QUESTÕES IMPORTANTES RELATIVAS À CONDUÇÃO

PCA11833

PRECAUÇÃO

Se não se acender nenhum indicador ou luz de advertência inicialmente, quando a chave é rodada para “ON”, ou se um indicador ou luz de advertência permanecer aceso, consulte a página 3-3 para obter informações sobre a verificação do circuito do indicador e luz de advertência correspondente.

2. Mude a transmissão para ponto morto. O indicador luminoso de ponto morto deve acender-se. Se não acender, solicite a um concessionário Yamaha que verifique o circuito eléctrico.
3. Coloque o motor em funcionamento, premindo o interruptor de arranque. Se o motor não arrancar, solte o interruptor de arranque, aguarde alguns segundos e tente novamente. Cada tentativa de arranque deve ser o mais pequena possível para preservar a bateria. Não tente fazer o motor arrancar durante mais de 10 segundos por tentativa.

PCA11042

PRECAUÇÃO

Para uma maior duração do motor, nunca acelere profundamente com o motor frio!

PAU16671

Mudança de velocidades

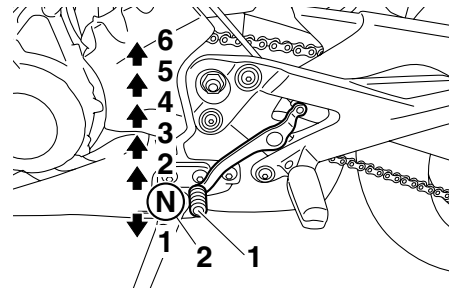

1. Pedal de mudança de velocidades
2. Ponto morto

A mudança de velocidades permite-lhe controlar o nível de potência do motor disponível para o arranque, aceleração, subida de encostas, etc.

As posições das velocidades estão ilustradas na imagem.

NOTA

Para colocar a transmissão em ponto morto, pressione repetidamente o pedal de mudança de velocidades até este atingir o fim do percurso e, finalmente, suba-o ligeiramente.

UTILIZAÇÃO E QUESTÕES IMPORTANTES RELATIVAS À CONDUÇÃO

PRECAUÇÃO

PCA10260

- Mesmo com a transmissão em ponto morto, não deslize o motociclo durante longos períodos de tempo com o motor desligado e não o reboque durante grandes distâncias. A transmissão é devidamente lubrificada apenas quando o motor está a funcionar. Uma lubrificação inadequada poderá danificar a transmissão.
- Utilize sempre a embraiagem para mudar de velocidade de modo a evitar danos no motor, na transmissão e no sistema de transmissão, que não estão concebidos para suportar o choque de uma mudança de velocidade forçada.

Sugestões para a redução do consumo de combustível

PAU16810

O consumo de combustível depende muito do seu tipo de condução. Considere as seguintes sugestões para reduzir o consumo de combustível:

- Mude rapidamente para uma velocidade superior e evite velocidades elevadas do motor durante a aceleração.
- Não embale o motor enquanto muda para uma velocidade inferior e evite velocidades elevadas do motor sem carga no mesmo.
- Em vez de deixar o motor ao ralenti durante um longo período de tempo (ex., em engarrafamentos, em semáforos ou em passagens de nível), desligue-o.

Rodagem do motor

PAU16841

Nunca existe um período tão importante na vida útil do motor do seu veículo como o período entre os 0 e os 1600 km (1000 mi). Por esse motivo, deverá ler cuidadosamente o seguinte material.

Uma vez que o motor é completamente novo, não o sobrecarregue demasiado nos primeiros 1600 km (1000 mi). As diferentes peças do motor desgastam-se e obtêm um polimento por si próprias até que atinjam as folgas de funcionamento adequadas. Durante este período, deve-se evitar o funcionamento prolongado em aceleração máxima ou qualquer condição que possa resultar no sobreaquecimento do motor.

PAU17093

0–1000 km (0–600 mi)

Evite o funcionamento prolongado acima de 5800 rpm. **PRECAUÇÃO:** Após ter percorrido 1000 km (600 mi), o óleo do motor deverá ser mudado e o cartucho ou elemento do filtro de óleo substituído.

[PCA10302]

1000–1600 km (600–1000 mi)

Evite o funcionamento prolongado acima de 7000 rpm.

UTILIZAÇÃO E QUESTÕES IMPORTANTES RELATIVAS À CONDUÇÃO

1600 km (1000 mi) e mais

O veículo pode agora ser utilizado normalmente.

PCA10310

PRECAUÇÃO

- Não permita que a velocidade do motor atinja a zona vermelha do taquímetro.
- Caso surja algum problema no motor durante o período de rodagem do motor, solicite imediatamente a um concessionário Yamaha que verifique o veículo.

Estacionamento

PAU17213

Para estacionar, desligue o motor e retire a chave do interruptor principal.

PWA10311

AVISO

- Dado que o motor e o sistema de escape podem ficar muito quentes, estacione num local onde não haja probabilidade de peões ou crianças lhes tocarem e queimarem-se.
- Não estacione num declive ou num piso macio, pois o veículo pode tombar, aumentando o risco de fuga de combustível e de incêndio.
- Não estacione perto de erva ou de outros materiais inflamáveis que possam incendiar-se.

PAU17243

A inspecção, ajuste e lubrificação periódicos manterão o seu veículo no estado mais seguro e eficiente possível. A segurança é uma obrigação do proprietário/conductor do veículo. Os pontos mais importantes de inspecção, ajuste e lubrificação do veículo são explicados nas páginas a seguir.

Os intervalos especificados na tabela de manutenção periódica deverão ser apenas considerados como um guia geral em condições normais de condução. No entanto, dependendo das condições climáticas, do terreno, da localização geográfica e da utilização individual, os intervalos de manutenção poderão ter de ser reduzidos.

PWA10321

AVISO

Se o veículo não for mantido em condições ou se a manutenção for efectuada incorrectamente, o risco de ferimentos ou morte pode ser maior durante os procedimentos de assistência ou a utilização do veículo. Se não estiver familiarizado com a assistência ao veículo, solicite este serviço a um concessionário Yamaha.

PWA15121

AVISO

Salvo especificação em contrário, desligue o motor durante os procedimentos de manutenção.

- **Um motor em funcionamento tem peças em movimento que podem prender-se a partes do corpo ou ao vestuário e componentes eléctricos que podem provocar choques ou incêndios.**
- **Se o motor estiver em funcionamento durante os procedimentos de assistência pode provocar ferimentos oculares, queimaduras, incêndio ou intoxicação por monóxido de carbono – podendo provocar a morte. Consulte a página 1-1 para obter mais informações sobre o monóxido de carbono.**

PWA15460

AVISO

Os discos, pinças, cilindros e revestimentos dos travões podem ficar muito quentes durante a utilização. Para evitar eventuais queimaduras, deixe os componentes dos travões arrefecer antes de lhes tocar.

O controlo das emissões não funciona apenas para garantir um ar mais limpo, como também é vital para um funcionamento adequado do motor e o máximo de desempenho. Nas tabelas de manutenção periódica que se seguem, os serviços relacionados com o controlo de emissões são agrupados separadamente. Estes serviços requerem dados, conhecimentos e equipamentos especializados. A manutenção, substituição ou reparação dos dispositivos e sistemas de controlo de emissões podem ser realizadas por qualquer profissional ou estabelecimento de reparação devidamente certificado (caso aplicável). Os concessionários Yamaha possuem a formação e o equipamento necessários para realizar estes serviços em particular.

MANUTENÇÃO PERIÓDICA E AJUSTES

PAU39691

Jogo de ferramentas do proprietário

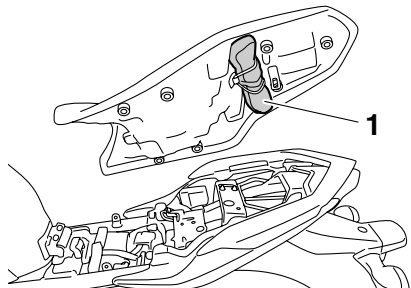

1. Jogo de ferramentas do proprietário

O jogo de ferramentas do proprietário encontra-se por baixo do assento. (Consulte a página 3-19.)

As informações relativas à assistência incluídas neste manual e as ferramentas fornecidas no jogo de ferramentas do proprietário destinam-se a ajudá-lo na realização da manutenção preventiva e de pequenas reparações. No entanto, poderão ser necessárias ferramentas adicionais, tal como uma chave de binário, para realizar correctamente determinados trabalhos de manutenção.

NOTA _____

Caso não possua as ferramentas nem a experiência necessárias para um determinado trabalho, solicite a um concessionário Yamaha que o faça por si.

MANUTENÇÃO PERIÓDICA E AJUSTES

PAU46861

NOTA

- **As verificações anuais deverão ser efectuadas todos os anos, excepto se for efectuada uma manutenção com base nos quilómetros percorridos, ou no caso do Reino Unido, se for efectuada uma manutenção com base nas milhas percorridas.**
- A partir dos 50000 km (30000 mi), repita os intervalos de manutenção, começando a partir dos 10000 km (6000 mi).
- Os itens marcados com um asterisco devem ser efectuados por um concessionário Yamaha na medida em que são necessárias ferramentas especiais, dados e capacidades técnicas.

Tabela de manutenção periódica para o sistema de controlo das emissões

PAU46910

| N.º | ITEM | TRABALHO DE VERIFICAÇÃO OU MANUTENÇÃO | LEITURA DO CONTA-QUILÓMETROS | | | | | VERIFICAÇÃO ANUAL |
|-----|-----------------------------------|--|------------------------------|--------------------|---------------------|---------------------|---------------------|-------------------|
| | | | 1000 km (600 mi) | 10000 km (6000 mi) | 20000 km (12000 mi) | 30000 km (18000 mi) | 40000 km (24000 mi) | |
| 1 | * Tubo de combustível | • Verifique se os tubos de combustível apresentam fendas ou danos. | | √ | √ | √ | √ | √ |
| 2 | * Velas de ignição | • Verifique o estado. • Limpe e corrija a distância. | | √ | | √ | | |
| | | • Substitua. | | | √ | √ | | |
| 3 | * Válvulas | • Verifique a folga das válvulas. • Ajuste. | Cada 40000 km (24000 mi) | | | | | |
| 4 | * Injecção de combustível | • Ajuste a velocidade de ralenti do motor e a sincronização. | √ | √ | √ | √ | √ | √ |
| 5 | * Sistema de indução de ar | • Verifique se a válvula de corte de ar, a válvula por diapasão e o tubo possuem danos. • Se necessário, substitua todo o sistema de indução de ar. | | √ | √ | √ | √ | √ |

MANUTENÇÃO PERIÓDICA E AJUSTES

PAU1770C

Tabela de lubrificação e manutenção geral

| N.º | ITEM | TRABALHO DE VERIFICAÇÃO OU MANUTENÇÃO | LEITURA DO CONTA-QUILÓMETROS | | | | | VERIFICAÇÃO ANUAL |
|-----|--------------------------|--|---|--------------------|---------------------|---------------------|---------------------|-------------------|
| | | | 1000 km (600 mi) | 10000 km (6000 mi) | 20000 km (12000 mi) | 30000 km (18000 mi) | 40000 km (24000 mi) | |
| 1 | Elemento do filtro de ar | • Substitua. | | | | | √ | |
| 2 | Embraiagem | • Verifique o funcionamento. • Ajuste. | √ | √ | √ | √ | √ | |
| 3 | * Travão dianteiro | • Verifique o funcionamento, o nível de líquido e se existem fugas de líquidos no veículo. | √ | √ | √ | √ | √ | √ |
| | | • Substitua as pastilhas do travão. | Sempre que estiverem gastas até ao limite | | | | | |
| 4 | * Travão traseiro | • Verifique o funcionamento, o nível de líquido e se existem fugas de líquidos no veículo. | √ | √ | √ | √ | √ | √ |
| | | • Substitua as pastilhas do travão. | Sempre que estiverem gastas até ao limite | | | | | |
| 5 | * Tubos dos travões | • Verifique se apresentam fendas ou danos. | | √ | √ | √ | √ | √ |
| | | • Substitua. | De 4 em 4 anos | | | | | |
| 6 | * Rodas | • Verifique se apresentam desgaste ou danos. | | √ | √ | √ | √ | |
| 7 | * Pneus | • Verifique a profundidade da face de rolamento e se existem danos. • Se necessário, substitua-os. • Verifique a pressão do ar. • Se necessário, corrija. | | √ | √ | √ | √ | √ |
| 8 | * Rolamentos de roda | • Verifique se os rolamentos estão soltos ou se apresentam danos. | | √ | √ | √ | √ | |

MANUTENÇÃO PERIÓDICA E AJUSTES

| N.º | ITEM | TRABALHO DE VERIFICAÇÃO OU MANUTENÇÃO | LEITURA DO CONTA-QUILÓMETROS | | | | | VERIFICAÇÃO ANUAL |
|-----|---|---|--|--------------------|---------------------|---------------------|---------------------|-------------------|
| | | | 1000 km (600 mi) | 10000 km (6000 mi) | 20000 km (12000 mi) | 30000 km (18000 mi) | 40000 km (24000 mi) | |
| 9 | * Braço oscilante | • Verifique o funcionamento e se apresenta uma folga excessiva. | | √ | √ | √ | √ | |
| | | • Lubrifique com massa de lubrificação de sabão de lítio. | Cada 50000 km (30000 mi) | | | | | |
| 10 | Corrente de transmissão | • Verifique a folga, o alinhamento e o estado da corrente. • Ajuste e lubrifique minuciosamente a corrente com lubrificante especial para correntes de anel de vedação em O. | A cada 1000 km (600 mi) e depois de lavar o motociclo, de conduzir à chuva ou em áreas húmidas | | | | | |
| 11 | * Rolamentos da direcção | • Verifique a folga dos rolamentos e se a direcção está dura. | √ | √ | √ | √ | √ | |
| | | • Lubrifique com massa de lubrificação de sabão de lítio. | Cada 20000 km (12000 mi) | | | | | |
| 12 | * Fixadores do chassis | • Certifique-se de que todas as porcas, cavilhas e parafusos estão devidamente alinhados. | | √ | √ | √ | √ | √ |
| 13 | Eixo de pivô da alavanca do travão | • Lubrifique com graxa de silicone. | | √ | √ | √ | √ | √ |
| 14 | Eixo de pivô do pedal do travão | • Lubrifique com massa de lubrificação de sabão de lítio. | | √ | √ | √ | √ | √ |
| 15 | Eixo de pivô da alavanca da embraiagem | • Lubrifique com massa de lubrificação de sabão de lítio. | | √ | √ | √ | √ | √ |
| 16 | Eixo de pivô do pedal de mudança de velocidades | • Lubrifique com massa de lubrificação de sabão de lítio. | | √ | √ | √ | √ | √ |

MANUTENÇÃO PERIÓDICA E AJUSTES

| N.º | ITEM | TRABALHO DE VERIFICAÇÃO OU MANUTENÇÃO | LEITURA DO CONTA-QUILÓMETROS | | | | | VERIFICAÇÃO ANUAL |
|-----|---|---|------------------------------|--------------------|---------------------|---------------------|---------------------|-------------------|
| | | | 1000 km (600 mi) | 10000 km (6000 mi) | 20000 km (12000 mi) | 30000 km (18000 mi) | 40000 km (24000 mi) | |
| 17 | Descanso lateral, descanso central | <ul style="list-style-type: none"> • Verifique o funcionamento. • Lubrifique com massa de lubrificação de sabão de lítio. | | √ | √ | √ | √ | √ |
| 18 | * Interruptor do descanso lateral | <ul style="list-style-type: none"> • Verifique o funcionamento. | √ | √ | √ | √ | √ | √ |
| 19 | * Forquilha dianteira | <ul style="list-style-type: none"> • Verifique o funcionamento e se apresenta fuga de óleo. | | √ | √ | √ | √ | |
| 20 | * Amortecedor de choques | <ul style="list-style-type: none"> • Verifique o funcionamento e se o amortecedor tem fuga de óleo. | | √ | √ | √ | √ | |
| 21 | Óleo do motor | <ul style="list-style-type: none"> • Mude. • Verifique o nível do óleo e se o veículo apresenta fugas de óleo. | √ | √ | √ | √ | √ | √ |
| 22 | Cartucho do filtro de óleo do motor | <ul style="list-style-type: none"> • Substitua. | √ | | √ | | √ | |
| 23 | * Sistema de refrigeração | <ul style="list-style-type: none"> • Verifique o nível de refrigerante e se o veículo apresenta fuga de refrigerante. | | √ | √ | √ | √ | √ |
| | | <ul style="list-style-type: none"> • Mude. | De 3 em 3 anos | | | | | |
| 24 | * Interruptores dos travões dianteiro e traseiro | <ul style="list-style-type: none"> • Verifique o funcionamento. | √ | √ | √ | √ | √ | √ |
| 25 | Peças de movimento e cabos | <ul style="list-style-type: none"> • Lubrifique. | | √ | √ | √ | √ | √ |
| 26 | * Punho do acelerador | <ul style="list-style-type: none"> • Verifique o funcionamento. • Verifique a folga do punho do acelerador e ajuste se necessário. • Lubrifique o cabo e o compartimento do punho. | | √ | √ | √ | √ | √ |

MANUTENÇÃO PERIÓDICA E AJUSTES

| N.º | ITEM | TRABALHO DE VERIFICAÇÃO OU MANUTENÇÃO | LEITURA DO CONTA-QUILÓMETROS | | | | | VERIFICAÇÃO ANUAL |
|-----|---------------------------------|---|------------------------------|--------------------|---------------------|---------------------|---------------------|-------------------|
| | | | 1000 km (600 mi) | 10000 km (6000 mi) | 20000 km (12000 mi) | 30000 km (18000 mi) | 40000 km (24000 mi) | |
| 27 | * Luzes, sinais e interruptores | <ul style="list-style-type: none">• Verifique o funcionamento.• Ajuste o feixe do farol dianteiro. | √ | √ | √ | √ | √ | √ |

PAU18680

NOTA

- Filtro de ar
 - O filtro de ar deste modelo está equipado com um elemento de papel descartável revestido a óleo, que tem de ser limpo com ar comprimido para evitar que seja danificado.
 - O elemento do filtro de ar tem de ser substituído mais frequentemente se a condução for feita em áreas involgarmente húmidas ou poeirentas.
- Assistência do travão hidráulico
 - Verifique regularmente e, se necessário, corrija o nível de líquidos do travões.
 - Substitua os componentes internos dos cilindros mestres e pinças do travão, e mude o líquido dos travões de dois em dois anos.
 - Substitua os tubos do travões de quatro em quatro anos e caso apresentem fendas ou estejam danificados.

MANUTENÇÃO PERIÓDICA E AJUSTES

PAU18712

Remoção e instalação das carenagens e painéis

As carenagens e painéis ilustrados têm de ser retirados para efectuar alguns dos trabalhos de manutenção descritos neste capítulo. Consulte esta secção sempre que precisar de retirar e instalar uma carenagem ou painel.

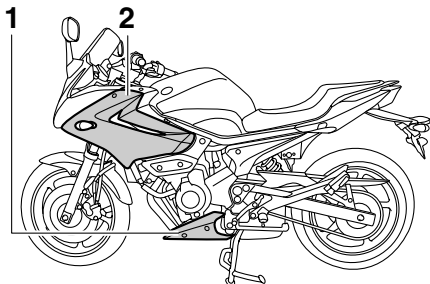

1. Carenagem A
2. Carenagem B

6

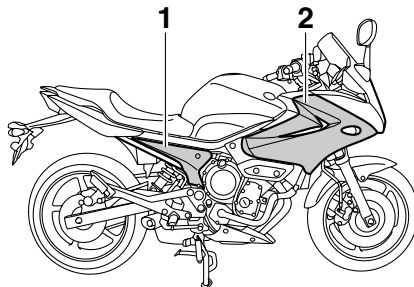

1. Painel A
2. Carenagem C

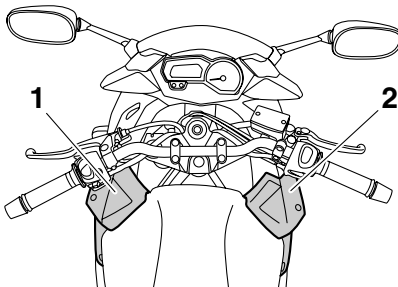

1. Painel B
2. Painel C

Painel A

Remoção do painel

Retire a cavilha e o fixador rápido para depois retirar o painel.

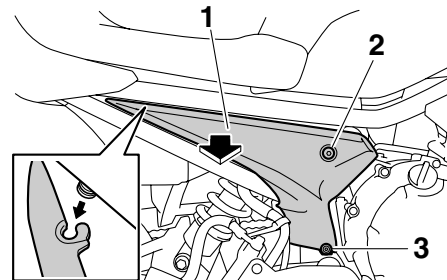

1. Painel A
2. Cavilha
3. Fixador rápido

Instalação do painel

Coloque o painel na posição original e, depois, coloque a cavilha e o fixador rápido.

Painéis B e C

Remoção de um painel

1. Retire as cavilhas.

PAU47881

PAU46770

MANUTENÇÃO PERIÓDICA E AJUSTES

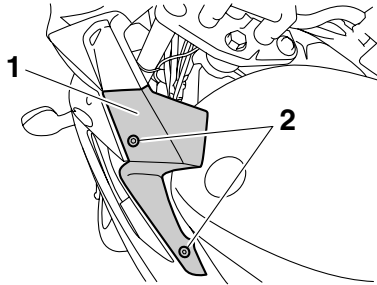

1. Painel B
2. Cavilha

2. Empurre o painel para fora para desprender o prolongamento que se encontra debaixo do painel e, de seguida, puxe o painel para fora conforme ilustrado.

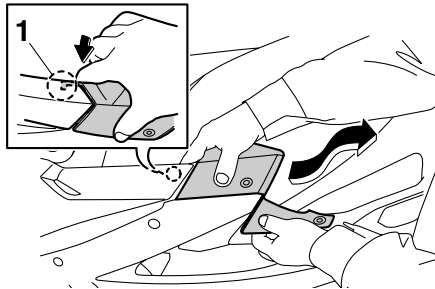

1. Prolongamento

Para instalar um painel

Coloque o painel na posição original e, depois, instale as cavilhas.

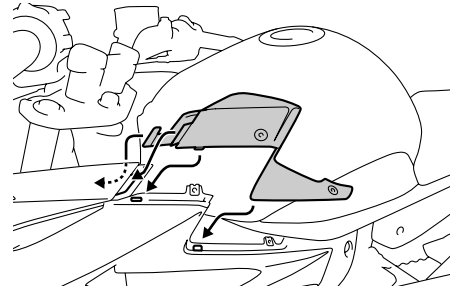

Carenagem A

Remoção da carenagem

Retire as cavilhas e, depois, a carenagem.

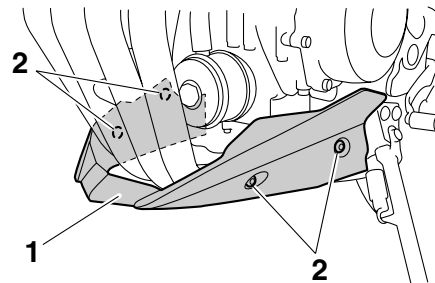

1. Carenagem A
2. Cavilha

Instalação da carenagem

Coloque a carenagem na posição original e depois instale as cavilhas.

PAU47582

Carenagens B e C

Remoção de uma carenagem

1. Retire o painel B (se retirar a carenagem B) ou o painel C (se retirar a carenagem C).
2. Retire o fixador rápido e as cavilhas para depois retirar a carenagem.

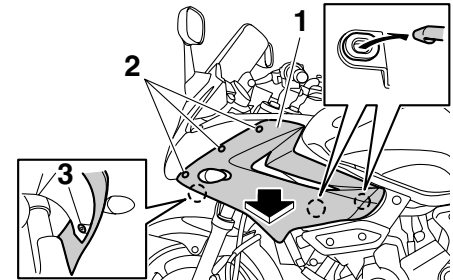

1. Carenagem B
2. Cavilha
3. Fixador rápido

3. Desligue os conectores do fio do sinal de mudança de direcção.

MANUTENÇÃO PERIÓDICA E AJUSTES

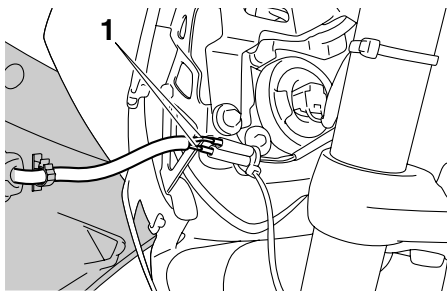

1. Conector do fio do sinal de mudança de direcção

Para instalar uma carenagem

1. Ligue os conectores do fio do sinal de mudança de direcção.
2. Coloque a carenagem na posição original e, depois, coloque as cavilhas e o fixador rápido.

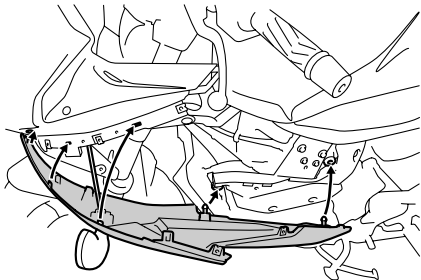

3. Instale o painel B ou C.

PAU19642

Verificação das velas de ignição

As velas de ignição são componentes importantes do motor que devem ser verificados periodicamente, preferivelmente por um concessionário Yamaha. Uma vez que o calor e os resíduos provocam a erosão lenta da vela de ignição, estes devem ser removidos e verificados em conformidade com a tabela de lubrificação e manutenção periódica. Para além disso, o estado das velas de ignição pode revelar o estado do motor.

O isolador de porcelana à volta do eléctrodo central de cada vela de ignição deve apresentar uma cor acastanhada entre média a leve (a cor ideal quando o veículo é conduzido normalmente), e todas as velas de ignição instaladas no motor devem apresentar a mesma cor. Se qualquer uma das velas apresentar uma cor claramente diferente, o motor poderá estar a funcionar de modo inapropriado. Não tente diagnosticar por si mesmo este tipo de problemas. Em vez disso, solicite a um concessionário Yamaha que verifique o veículo.

Se a vela de ignição mostrar sinais de erosão do eléctrodo e excesso de carbono ou outros resíduos, deverá ser substituída.

Vela de ignição especificada:
NGK/CR9E

Antes de instalar uma vela de ignição, deverá medir a distância do eléctrodo da vela de ignição com um indicador de espessura do fio e, se necessário, esta deverá ser ajustada em conformidade com a especificação.

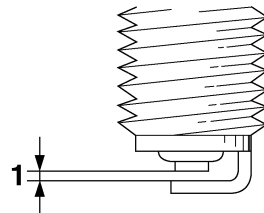

1. Distância do eléctrodo da vela de ignição

Distância do eléctrodo da vela de ignição:
0.7–0.8 mm (0.028–0.031 in)

Limpe a superfície da anilha da vela de ignição e a superfície correspondente, e depois limpe quaisquer impurezas existentes nas rosca da vela.

Binário de aperto:

Vela de ignição:
13 Nm (1.3 m·kgf, 9.4 ft·lbf)

NOTA

Se não houver uma chave de binário disponível quando pretender instalar uma vela de ignição, uma boa estimativa do binário correcto é 1/4–1/2 de volta além do aperto manual. No entanto, a vela de ignição deverá ser apertada com o binário especificado logo que possível.

Óleo do motor e cartucho do filtro de óleo

PAU47551

O nível de óleo do motor deve ser verificado antes de cada viagem. Para além disso, o óleo e o cartucho do filtro de óleo devem ser substituídos nos intervalos especificados na tabela de lubrificação e manutenção periódica.

Verificação do nível de óleo do motor

1. Coloque o veículo no descanso central. Uma ligeira inclinação lateral poderá resultar numa falsa leitura.
2. Coloque o motor em funcionamento, deixe-o aquecer durante alguns minutos e depois desligue-o.
3. Aguarde alguns minutos, até o óleo assentar.
4. Retire a vareta medidora do nível de óleo do motor e limpe-a; introduza-a novamente no orifício (sem a atarraxar) e, depois, retire-a novamente, para verificar o nível do óleo.

NOTA

O óleo do motor deverá situar-se entre as marcas de nível máximo e mínimo.

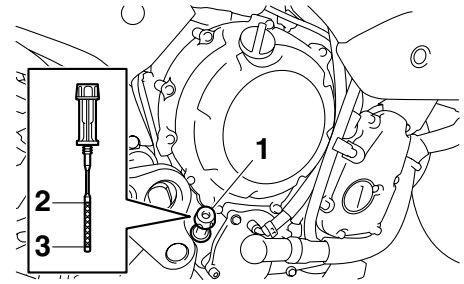

1. Vareta medidora do nível de óleo
2. Marca do nível máximo
3. Marca do nível mínimo

5. Caso o nível de óleo do motor se situe na marca de nível mínimo ou abaixo desta, retire a tampa de enchimento de óleo e adicione óleo suficiente do tipo recomendado para rectificar o nível.

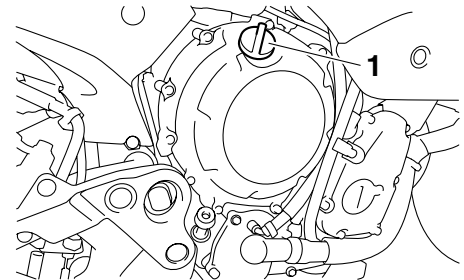

1. Tampa de enchimento de óleo do motor

MANUTENÇÃO PERIÓDICA E AJUSTES

6. Insira e aperte a vareta medidora do nível de óleo do motor e, de seguida, instale e aperte a tampa de enchimento de óleo.

Mudança do óleo do motor (com ou sem substituição do cartucho do filtro de óleo)

1. Retire a carenagem A. (Consulte a página 6-8.)
2. Coloque o motor em funcionamento, deixe-o aquecer durante alguns minutos e depois desligue-o.
3. Coloque um tabuleiro de recolha do óleo por baixo do motor para recolher o óleo usado.
4. Retire a tampa de enchimento de óleo, a cavilha de drenagem de óleo do motor e a respectiva anilha, para drenar o óleo do cárter.

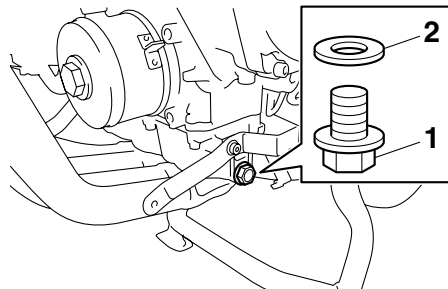

1. Cavilha de drenagem do óleo do motor
2. Anilha

NOTA

Ignore os passos 5–7 se não desejar substituir o cartucho do filtro de óleo.

5. Retire o cartucho do filtro de óleo com uma chave inglesa do filtro de óleo.

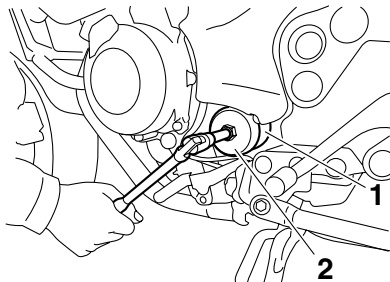

1. Cartucho do filtro de óleo
2. Chave inglesa do filtro de óleo

NOTA

Poderá obter uma chave inglesa do filtro de óleo num concessionário Yamaha.

6. Aplique uma camada pouco espessa de óleo do motor limpo no anel de vedação em O do novo cartucho do filtro de óleo.

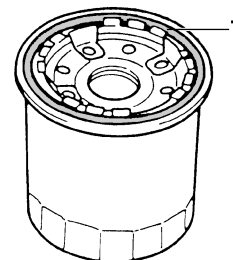

1. Anel de vedação em O

NOTA

Certifique-se de que o anel de vedação em O está bem encaixado.

7. Instale o novo cartucho do filtro de óleo com uma chave inglesa do filtro de óleo e aperte-o em conformidade com o binário especificado, utilizando uma chave de binário.

MANUTENÇÃO PERIÓDICA E AJUSTES

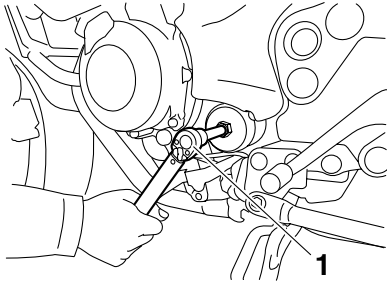

1. Chave de binário

Binário de aperto:

Cartucho do filtro de óleo:
17 Nm (1.7 m-kgf, 12 ft-lbf)

8. Instale a cavilha de drenagem de óleo do motor e a respectiva nova anilha e, depois, aperte a cavilha em conformidade com o binário especificado.

Binário de aperto:

Cavilha de drenagem do óleo do motor:
43 Nm (4.3 m-kgf, 31 ft-lbf)

9. Reabasteça com a quantidade especificada de óleo do motor recomendado e, depois, instale e aperte a tampa de enchimento de óleo.

Óleo do motor recomendado:

Consulte a página 8-1.

Quantidade de óleo:

Sem substituição do cartucho do filtro de óleo:

2.50 L (2.64 US qt, 2.20 Imp.qt)

Com substituição do cartucho do filtro de óleo:

2.80 L (2.96 US qt, 2.46 Imp.qt)

NOTA

Depois do motor e do sistema de escape terem arrefecido, certifique-se de que limpa o óleo eventualmente derramado sobre quaisquer componentes.

PRECAUÇÃO

- Para evitar o patinar da embraiagem (uma vez que o óleo do motor também lubrifica a embraiagem), não misture quaisquer aditivos químicos. Não utilize óleos com a especificação para diesel de “CD” nem óleos de qualidade superior à especificada. Para além disso, não utilize óleos denominados “ENERGY CONSERVING II” ou superiores.
- Certifique-se de que não entra nenhum material estranho no cárter.

10. Coloque o motor em funcionamento e deixe-o ao ralenti durante alguns minutos enquanto verifica se existem fugas de óleo. Caso haja uma fuga de óleo, desligue imediatamente o motor e procure a causa.

NOTA

Depois de ligar o motor, a luz de advertência do nível de óleo do motor deverá desligar-se se o nível de óleo for suficiente.

PCA10401

PRECAUÇÃO

Se a luz de advertência do nível de óleo tremeluzir ou permanecer acesa, mesmo que o nível de óleo esteja correcto, desligue imediatamente o motor e solicite a um concessionário Yamaha que verifique o veículo.

11. Desligue o motor, aguarde alguns minutos até o óleo assentar e, depois, verifique o nível do óleo e, se necessário, corrija-o.
12. Monte a carenagem.

MANUTENÇÃO PERIÓDICA E AJUSTES

Refrigerante

O nível do refrigerante deve ser verificado antes de cada viagem. Para além disso, o refrigerante deve ser substituído nos intervalos especificados na tabela de lubrificação e manutenção periódica.

PAU20070

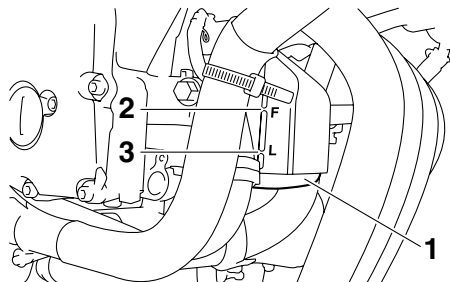

1. Reservatório de refrigerante
2. Marca do nível máximo
3. Marca do nível mínimo

Verificação do nível de líquido refrigerante

PAU47560

1. Coloque o veículo no descanso central.

NOTA

- O nível de refrigerante deve ser verificado com o motor frio uma vez que este varia consoante a temperatura do motor.
- Durante a verificação do nível de refrigerante, certifique-se de que o veículo está totalmente na vertical. Uma ligeira inclinação lateral poderá resultar numa falsa leitura.

2. Verifique o nível de refrigerante no reservatório de refrigerante.

NOTA

O refrigerante deverá situar-se entre as marcas de nível máximo e mínimo.

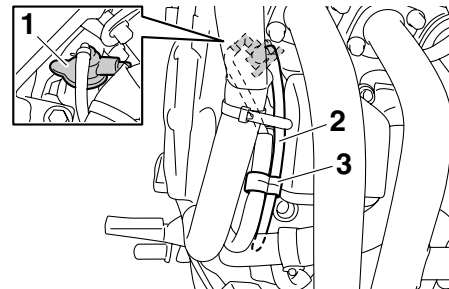

1. Tampa do reservatório de refrigerante
2. Tubo de respiração do reservatório de refrigerante
3. Guia
4. Adicione refrigerante até à marca de nível máximo e instale a tampa do reservatório de refrigerante. **AVISO! Retire apenas a tampa do reservatório de refrigerante. Nunca tente retirar a tampa do radiador enquanto o motor estiver quente.** [PWA15161] **PRECAUÇÃO:** Caso não tenha líquido refrigerante, utilize água destilada ou água macia. Não utilize água dura nem água salgada pois danificam o motor. Caso tenha utilizado água em vez de líquido refrigerante, substitua-a por líquido refrigerante logo que possível, caso contrário o sistema de refrigeração não ficará protegido contra conge-

MANUTENÇÃO PERIÓDICA E AJUSTES

lação e corrosão. Se tiver sido acrescentada água ao líquido refrigerante, solicite a um concessionário Yamaha que verifique o teor de anticongelante do líquido refrigerante logo que possível, caso contrário a eficácia do líquido refrigerante será reduzida. [PCA10472]

Capacidade do reservatório de refrigerante (até à marca de nível máximo):

0.25 L (0.26 US qt, 0.22 Imp.qt)

5. Passe o tubo de respiração do reservatório de refrigerante através do guia, conforme ilustrado.

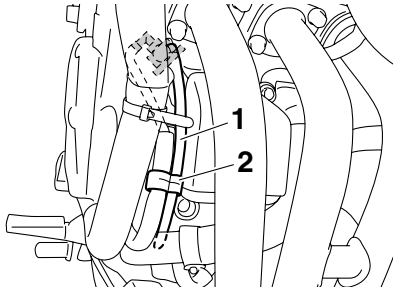

1. Tubo de respiração do reservatório de refrigerante
2. Guia

Substituição do líquido refrigerante PAU47573

1. Coloque o veículo no descanso central.
2. Retire as carenagens A e C. (Consulte a página 6-8.)
3. Coloque um recipiente sob o motor para recolher o líquido refrigerante usado.
4. Retire o parafuso retentor da tampa do radiador, o retentor da tampa do radiador e a tampa do radiador. **AVISO! Nunca tente retirar a tampa do radiador enquanto o motor estiver quente.** [PWA10381]

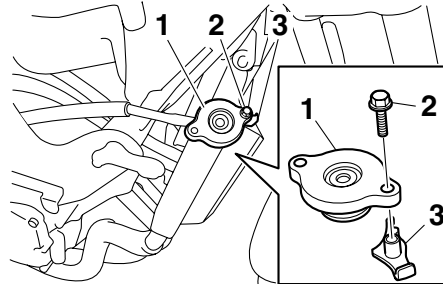

1. Tampa do radiador
2. Parafuso retentor da tampa do radiador
3. Retentor da tampa do radiador

5. Retire o tubo de respiração do reservatório de refrigerante do guia e a tampa do reservatório de refrigerante.

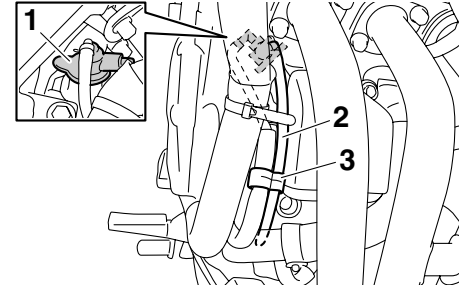

1. Tampa do reservatório de refrigerante
 2. Tubo de respiração do reservatório de refrigerante
 3. Guia
6. Retire a cobertura do reservatório de refrigerante e o reservatório de refrigerante, retirando as respectivas cavilhas.

MANUTENÇÃO PERIÓDICA E AJUSTES

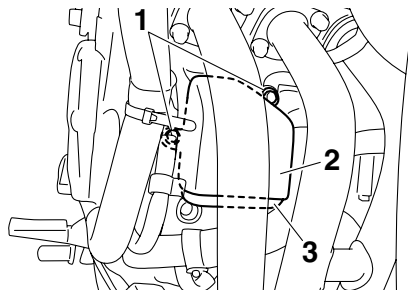

1. Cavilha
 2. Cobertura do reservatório de refrigerante
 3. Reservatório de refrigerante
7. Drene o refrigerante do respectivo reservatório, virando o reservatório ao contrário.
 8. Retire a cavilha de drenagem de refrigerante e a anilha para drenar o sistema de refrigeração.

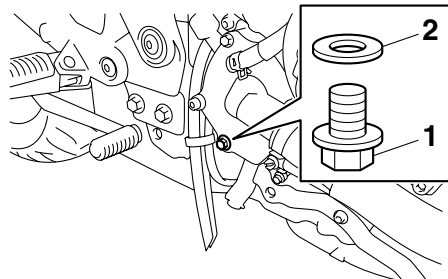

1. Cavilha de drenagem de refrigerante
 2. Anilha
9. Depois do refrigerante estar totalmente drenado, lave minuciosamente o sistema de refrigeração com água limpa da torneira.
 10. Instale a cavilha de drenagem de refrigerante e a nova anilha e, depois, aperte a cavilha em conformidade com o binário especificado.

Binário de aperto:

Cavilha de drenagem de refrigerante:

10 Nm (1.0 m-kgf, 7.2 ft-lbf)

11. Instale o reservatório de refrigerante e respectiva cobertura, colocando ambos na respectiva posição original e instalando as cavilhas.

12. Verta a quantidade especificada de líquido refrigerante recomendado no radiador e no reservatório.

Proporção de mistura de anticongelante/água:

1:1

Anticongelante recomendado:

Anticongelante de etilenoglicol de alta qualidade com anti-corrosivos para motores em alumínio

Quantidade de líquido refrigerante:

Capacidade do radiador (incluindo todas as vias):

2.00 L (2.11 US qt, 1.76 Imp.qt)

Capacidade do reservatório de refrigerante (até à marca de nível máximo):

0.25 L (0.26 US qt, 0.22 Imp.qt)

13. Instale a tampa do radiador.
14. Coloque a tampa do reservatório de refrigerante.
15. Coloque o motor em funcionamento, deixe-o ao ralenti durante alguns minutos e depois desligue-o.
16. Retire a tampa do radiador para verificar o nível de líquido refrigerante no radiador. Se necessário, acrescente líquido refrigerante suficiente até que atinja o topo do radiador e, finalmente,

coloque a tampa do radiador, o retentor da tampa do radiador e o parafuso retentor da tampa do radiador.

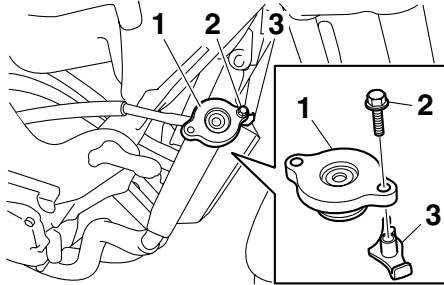

1. Tampa do radiador
 2. Parafuso retentor da tampa do radiador
 3. Retentor da tampa do radiador
17. Verifique o nível de líquido refrigerante no reservatório. Se necessário, retire a tampa do reservatório de refrigerante, adicione líquido refrigerante até à marca do nível máximo e volte a colocar a tampa.
 18. Passe o tubo de respiração do reservatório de refrigerante através do guia, conforme ilustrado.

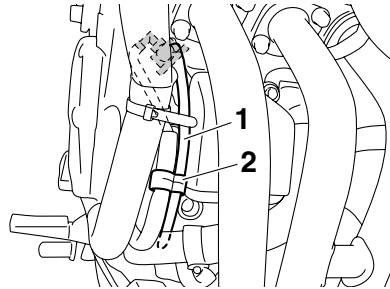

1. Tubo de respiração do reservatório de refrigerante
 2. Guia
19. Coloque o motor em funcionamento e verifique se existem fugas de líquido refrigerante no veículo. Caso detecte fugas de líquido refrigerante, solicite a um concessionário Yamaha que verifique o sistema de refrigeração.
 20. Instale as carenagens.

Substituição do elemento do filtro de ar

O elemento do filtro de ar deve ser substituído nos intervalos especificados na tabela de lubrificação e manutenção periódica. Substitua o elemento do filtro de ar mais frequentemente se a condução for feita em áreas invulgarmente húmidas ou poeirentas.

1. Retire o assento. (Consulte a página 3-19.)
2. Retire os painéis B e C. (Consulte a página 6-8.)
3. Retire as cavilhas do depósito de combustível e levante o depósito de combustível, afastando-o da caixa do filtro de ar.

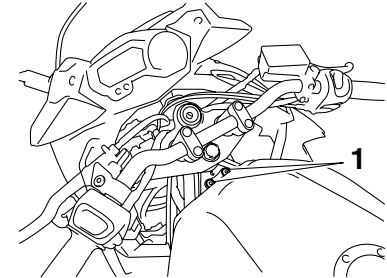

1. Cavilha do depósito de combustível

MANUTENÇÃO PERIÓDICA E AJUSTES

4. Retire a tampa da caixa do filtro de ar, retirando os respectivos parafusos. **PRECAUÇÃO:** Quando retirar a tampa da caixa do filtro de ar, certifique-se de que não caem objectos estranhos no tubo de entrada de ar.

[PCA12881]

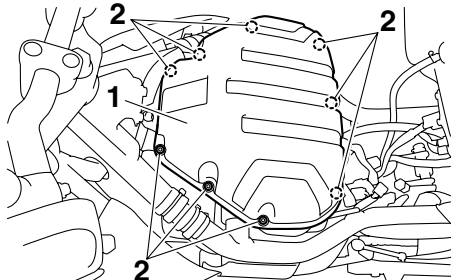

1. Tampa da caixa do filtro de ar
2. Parafuso

5. Puxe o elemento do filtro de ar para fora.

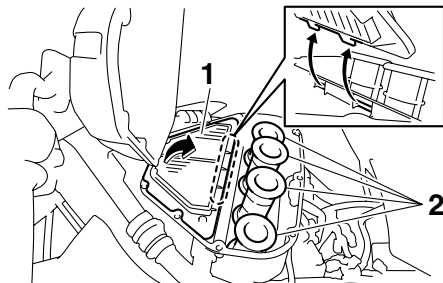

1. Elemento do filtro de ar
2. Tubo de admissão de ar

6. Introduza um elemento do filtro de ar na respectiva caixa. **PRECAUÇÃO:** Certifique-se de que o elemento do filtro de ar está devidamente fixo na caixa do filtro de ar. O motor nunca deve ser colocado em funcionamento sem o elemento do filtro de ar instalado, caso contrário o(s) pistão(ões) e/ou cilindro(s) poderão desgastar-se excessivamente.

[PCA10481]

7. Instale a tampa da caixa do filtro de ar, colocando os respectivos parafusos.
8. Coloque o depósito de combustível na respectiva posição original. Assegure-se de que os tubos de combustível estão devidamente ligados e dirigidos, e de que não estão trilhados. Assegure-se de que os tubos estão colocados na

respectiva posição original. **AVISO!** Antes de colocar o depósito de combustível na posição original, certifique-se de que todos os tubos (i.e., tubo de combustível, tubo de respiração do depósito de combustível, tubo de descarga do excedente do depósito de combustível) estão intactos, devidamente ligados e direccionados e de que não estão trilhados. Se algum tubo estiver danificado, solicite a um concessionário Yamaha que o substitua antes de ligar o motor, caso contrário poderá ocorrer derrame de combustível, o que pode criar risco de incêndio. [PWA12463]

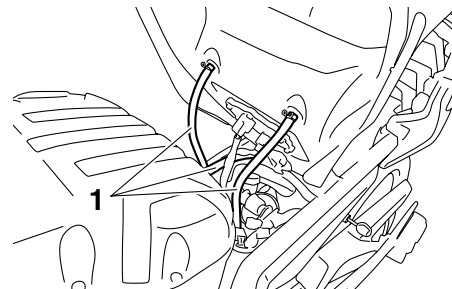

1. Tubo

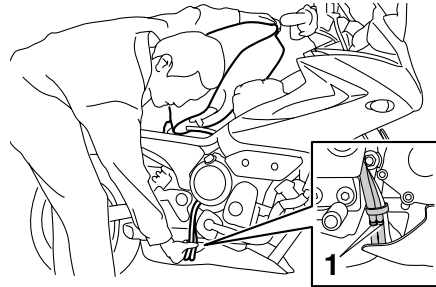

1. Posição original (marca de pintura)

9. Instale as cavilhas do depósito de combustível.
10. Instale os painéis.
11. Instale o assento.

Ajuste da velocidade de ralenti do motor

PAU34301

A velocidade de ralenti do motor deverá ser verificada e, caso necessário, ajustada como se segue, nos intervalos especificados na tabela de lubrificação e manutenção periódica.

Para fazer este ajuste, o motor deve estar quente.

Verifique a velocidade de ralenti do motor e, se necessário, regule-a em conformidade com as especificações rodando o parafuso ajustador do ralenti. Para aumentar a velocidade de ralenti do motor, rode o parafuso na direcção (a). Para reduzir a velocidade de ralenti do motor, rode o parafuso na direcção (b).

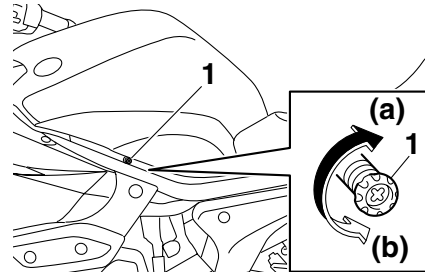

1. Parafuso ajustador do ralenti

Velocidade de ralenti do motor:
1250–1350 rpm

NOTA

Se a velocidade de ralenti do motor não puder ser obtida tal como descrito anteriormente, solicite a um concessionário Yamaha que faça o respectivo ajuste.

MANUTENÇÃO PERIÓDICA E AJUSTES

Verificação da folga do punho do acelerador

PAU21384

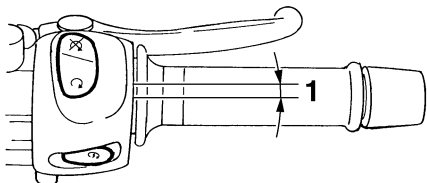

1. Folga do punho do acelerador

A folga do punho do acelerador deverá medir 3.0–5.0 mm (0.12–0.20 in) na borda inferior do punho do acelerador. Verifique periodicamente a folga do punho do acelerador e, se necessário, solicite a um concessionário Yamaha que a ajuste.

6

Folga das válvulas

PAU21401

A folga das válvulas muda com a utilização, resultando numa mistura inadequada de ar/combustível e/ou ruído no motor. Para evitar que isto ocorra, a folga das válvulas deverá ser regulada por um concessionário Yamaha nos intervalos especificados na tabela de lubrificação e manutenção periódica.

Pneus

PAU21774

Para maximizar o desempenho, durabilidade e funcionamento seguro do seu motociclo, tenha atenção aos seguintes pontos relativos aos pneus especificados.

Pressão de ar dos pneus

A pressão de ar dos pneus deverá ser verificada e, se necessário, ajustada antes de cada viagem.

PWA10503



AVISO

A utilização deste veículo com a pressão dos pneus incorrecta pode causar ferimentos graves ou morte devido à perda de controlo.

- A pressão de ar dos pneus deve ser verificada e ajustada com os pneus frios (isto é, quando a temperatura dos pneus é igual à temperatura ambiente).
- A pressão de ar dos pneus tem de ser ajustada de acordo com a velocidade de condução e o peso total do condutor, passageiro, carga e acessórios aprovados para este modelo.

Pressão de ar dos pneus (medida com os pneus frios):

0–90 kg (0–198 lb):

Frente:

225 kPa (2.25 kgf/cm², 33 psi)

Trás:

250 kPa (2.50 kgf/cm², 36 psi)

XJ6S 90–189 kg (198–417 lb)

XJ6SA 90–184 kg (198–406 lb):

Frente:

250 kPa (2.50 kgf/cm², 36 psi)

Trás:

290 kPa (2.90 kgf/cm², 42 psi)

Condução a alta velocidade:

Frente:

225 kPa (2.25 kgf/cm², 33 psi)

Trás:

250 kPa (2.50 kgf/cm², 36 psi)

Carga máxima*:

XJ6S 189 kg (417 lb)

XJ6SA 184 kg (406 lb)

* Peso total com condutor, passageiro, carga e acessórios

PWA10511

**AVISO**

Nunca sobrecarregue o seu veículo. A utilização de um veículo sobrecarregado pode provocar um acidente.

Inspeção dos pneus

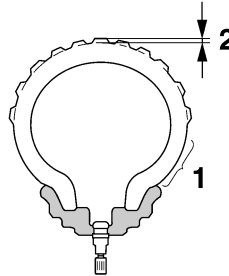

1. Flanco do pneu
2. Profundidade do piso do pneu

Os pneus devem ser verificados antes de cada viagem. Se a profundidade da face de rolamento central atingir o limite especificado, se o pneu tiver um prego ou fragmentos de vidro, ou se o flanco estiver rachado, solicite a um concessionário Yamaha que substitua o pneu imediatamente.

Profundidade mínima do piso do pneu (frente e trás):

1.6 mm (0.06 in)

NOTA

Os limites de profundidade do piso dos pneus poderão diferir de país para país. Cumpra sempre os regulamentos locais.

**AVISO**

- Solicite a um concessionário Yamaha que substitua os pneus excessivamente gastos. Para além de ser ilegal, utilizar o veículo com pneus excessivamente gastos diminui a estabilidade de condução e pode levar a perda de controlo.
- A tarefa de substituição de todas as peças relacionadas com as rodas e os travões, incluindo os pneus, deve ser executada por um concessionário Yamaha, que possui os conhecimentos e experiência profissional necessários para o fazer.
- Após a substituição de um pneu, conduza a velocidades moderadas, uma vez que a superfície do pneu deverá primeiro ser “rodada” para que desenvolva as respectivas características óptimas.

MANUTENÇÃO PERIÓDICA E AJUSTES

Informações relativas aos pneus

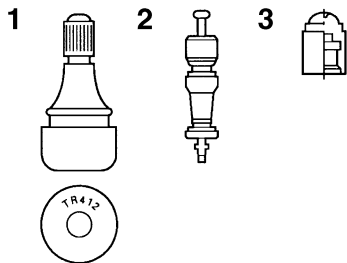

1. Válvula de ar do pneu
2. Núcleo da válvula de ar do pneu
3. Tampa da válvula de ar do pneu com vedante

Este motociclo está equipado com rodas de liga e pneus sem câmara de ar com válvulas.

PWA10481

AVISO

- Os pneus da frente e de trás devem ser da mesma marca e modelo; caso contrário, as características de condução do motociclo podem ser diferentes, o que poderia causar um acidente.
- Certifique-se sempre de que as tampas das válvulas estão bem instaladas para evitar a fuga de pressão de ar.

- Utilize apenas as válvulas para pneus e os núcleos de válvula indicados na lista abaixo para evitar o esvaziamento dos pneus durante a condução a alta velocidade.

Após testes extensivos, apenas os pneus indicados na lista abaixo foram aprovados para este modelo pela Yamaha Motor Co., Ltd.

Pneu da frente:

Tamanho:
120/70 ZR17M/C (58W)
Fabricante/modelo:
BRIDGESTONE/BT021
DUNLOP/ROADSMART

Pneu de trás:

Tamanho:
160/60 ZR17M/C (69W)
Fabricante/modelo:
BRIDGESTONE/BT021
DUNLOP/ROADSMART

DIANTEIRO e TRASEIRO:

Válvula de ar do pneu:
TR412
Núcleo de válvula:
#9100 (de origem)

AVISO

PWA10600

Este motociclo está equipado com pneus para velocidade super alta. Verifique os pontos seguintes de modo a tirar o máximo partido da eficiência destes pneus.

- Utilize apenas os pneus sobresselentes especificados. Outro tipo de pneus poderá rebentar a velocidades super altas.
- Os pneus completamente novos podem ter uma aderência relativamente fraca em certas superfícies de estrada até terem sido “rodados”. Portanto, depois de instalar um pneu novo, é aconselhável conduzir moderadamente durante aproximadamente 100 km (60 mi) antes de fazer qualquer viagem a alta velocidade.
- Os pneus têm de ser aquecidos antes de uma viagem a alta velocidade.
- Ajuste sempre a pressão de ar dos pneus em conformidade com as condições de utilização.

PAU21962

PAU47590

Rodas de liga

Para maximizar o desempenho, durabilidade e funcionamento seguro do seu veículo, tenha atenção aos seguintes pontos relativos às rodas especificadas.

- Antes de cada viagem, deverá verificar se os aros das rodas apresentam fendas, dobras, deformações ou danos. Caso encontre qualquer tipo de danos, solicite a um concessionário Yamaha que substitua a roda. Não tente fazer qualquer tipo de reparação na roda, por pequena que seja. Uma roda que esteja deformada ou rachada deverá ser substituída.
- A roda deve ser equilibrada sempre que o pneu ou a roda sejam trocados ou substituídos. Uma roda desequilibrada pode resultar num fraco desempenho, características de manuseamento adversas e uma vida reduzida do pneu.

Ajuste da folga da alavanca da embraiagem

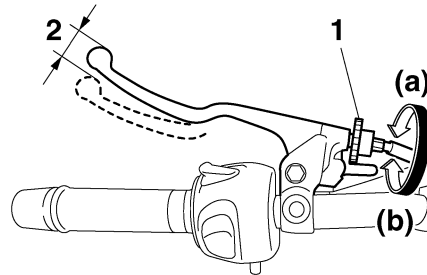

1. Cavilha ajustadora da folga da alavanca da embraiagem
2. Folga da alavanca da embraiagem

A folga da alavanca da embraiagem deverá medir 10.0–15.0 mm (0.39–0.59 in) como ilustrado. Verifique periodicamente a folga da alavanca da embraiagem e, se necessário, ajuste como se segue.

Para aumentar a folga da alavanca da embraiagem, rode a respectiva cavilha ajustadora na alavanca da embraiagem na direcção (a). Para reduzir a folga da alavanca da embraiagem, rode a cavilha ajustadora na direcção (b).

NOTA

Caso não consiga obter a folga especificada para a alavanca da embraiagem seguindo os procedimentos descritos acima, faça o seguinte.

1. Rode a cavilha ajustadora na alavanca da embraiagem totalmente na direcção (a) para desapertar o cabo da embraiagem.
2. Retire a carenagem B. (Consulte a página 6-8.)
3. Desaperte a contraporca mais abaixo no cabo da embraiagem.
4. Para aumentar a folga da alavanca da embraiagem, rode a respectiva porca ajustadora na direcção (a). Para reduzir a folga da alavanca da embraiagem, rode a porca ajustadora na direcção (b).

MANUTENÇÃO PERIÓDICA E AJUSTES

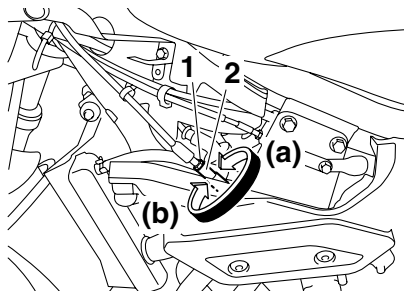

1. Contraporca (cabo da embraiagem)
2. Porca ajustadora da folga da alavanca do travão (cabo da embraiagem)
5. Aperte a contraporca.
6. Monte a carenagem.

6

Verificação da folga da alavanca do travão

PAU37913

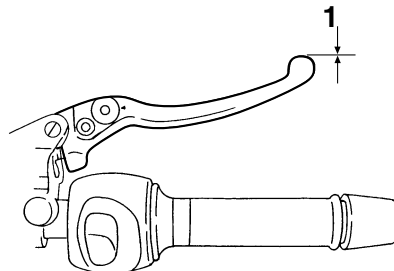

1. Sem folga da alavanca do travão

Não deve haver folga na extremidade da alavanca do travão. Caso haja folga, solicite a um concessionário Yamaha que inspecione o sistema de travagem.

PWA14211



AVISO

Uma sensação suave ou esponjosa na alavanca do travão pode indicar a presença de ar no sistema hidráulico. Se houver ar no sistema hidráulico, solicite a um concessionário Yamaha que sane o sistema antes de utilizar o veículo. O ar no sistema hidráulico diminuirá o desempenho dos travões, o que poderá resultar na perda de controlo e num acidente.

Interruptores da luz do travão (para modelos com sistema ABS)

PAU50750

A luz do travão, que é activada pelo pedal do travão e pela alavanca do travão, deve acender-se imediatamente antes da travagem se concluir. Se necessário, solicite a um concessionário Yamaha que ajuste os interruptores da luz do travão.

Interruptores da luz do travão PAU50760 (para modelos sem sistema ABS)

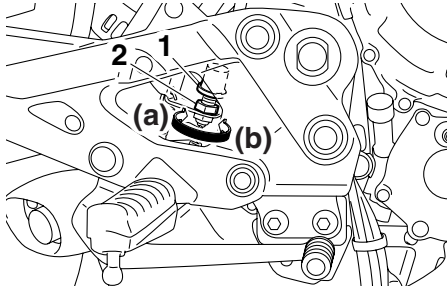

1. Interruptor da luz do travão traseiro
2. Porca ajustadora do interruptor da luz do travão traseiro

A luz do travão, que é activada pelo pedal do travão e pela alavanca do travão, deve acender-se imediatamente antes da travagem se concluir. Se necessário, ajuste o interruptor da luz do travão traseiro como segue, mas tendo em atenção que o interruptor da luz do travão dianteiro deve ser ajustado por um concessionário Yamaha. Rode a porca ajustadora do interruptor da luz do travão traseiro enquanto mantém o interruptor da luz do travão traseiro no respectivo lugar. Para fazer com que a luz do travão se acenda mais cedo, rode a porca

ajustadora na direcção (a). Para fazer com que a luz do travão se acenda mais tarde, rode a porca ajustadora na direcção (b).

Verificação das pastilhas dos travões da frente e de trás PAU22392

Deverá verificar se existe desgaste nas pastilhas dos travões da frente e de trás nos intervalos especificados na tabela de lubrificação e manutenção periódica.

Pastilhas do travão da frente PAU22420

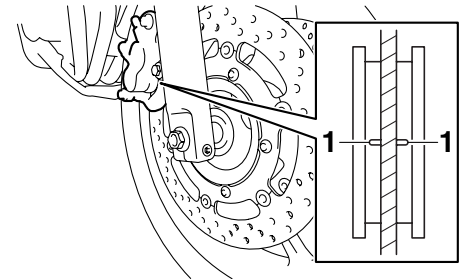

1. Ranhura indicadora de desgaste da pastilha do travão

Cada uma das pastilhas do travão da frente está equipada com uma ranhura indicadora de desgaste, que lhe permite verificar o respectivo desgaste sem ter de desmontar o travão. Para verificar o nível de desgaste da pastilha do travão, verifique a ranhura indicadora de desgaste. Caso uma pastilha do travão se tenha gasto até ao ponto em que a ranhura indicadora de desgaste tenha

MANUTENÇÃO PERIÓDICA E AJUSTES

quase desaparecido, solicite a um concessionário Yamaha que substitua as pastilhas do travão como um conjunto.

Pastilhas do travão de trás

PAU22500

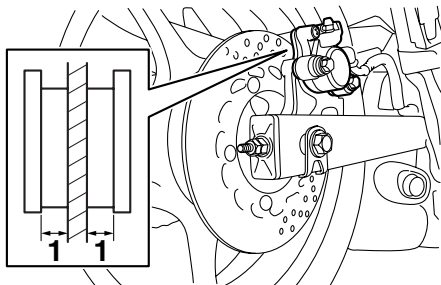

1. Espessura do revestimento

Verifique se existem danos em cada uma das pastilhas do travão traseiro e meça a espessura do revestimento. Se uma das pastilhas do travão estiver danificada ou se a espessura do revestimento for inferior a 1.5 mm (0.06 in), solicite a um concessionário Yamaha que substitua as pastilhas como um conjunto.

Verificação do nível de líquido dos travões

PAU39371

Travão dianteiro

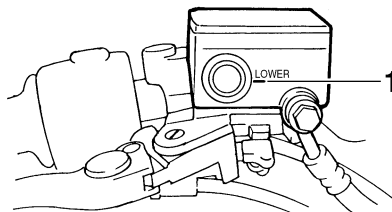

1. Marca do nível mínimo

Travão traseiro

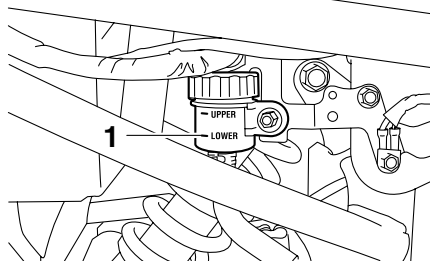

1. Marca do nível mínimo

Um nível insuficiente de líquido dos travões poderá permitir a entrada de ar no sistema de travagem, podendo torná-lo ineficaz.

Antes de conduzir, verifique se o líquido dos travões se encontra acima da marca do nível mínimo e reabasteça se necessário. Um nível reduzido de líquido dos travões poderá indicar que as pastilhas do travão estão gastas e/ou fuga no sistema de travagem. Caso o nível de líquido dos travões esteja baixo, não se esqueça de verificar se as pastilhas do travão estão gastas e se existem fugas no sistema de travagem.

NOTA

O reservatório do líquido do travão traseiro encontra-se por trás do painel A. (Consulte a página 6-8.)

Cumpra as seguintes precauções:

- Ao verificar o nível de líquido, certifique-se de que o topo do reservatório de líquido dos travões está equilibrado.
- Utilize apenas líquido dos travões da qualidade recomendada, caso contrário, os vedantes em borracha poderão deteriorar-se, provocando fugas e uma má travagem.

Líquido dos travões recomendado:
DOT 4

- Reabasteça com o mesmo tipo de líquido de travões. A mistura de líquidos poderá resultar numa reacção química perigosa e levar a uma má travagem.
- Durante o reabastecimento, tenha cuidado para que não entre água no reservatório de líquido dos travões. A água fará o ponto de ebulição do fluido descer significativamente e poderá resultar na formação de uma bolsa de vapor.
- O líquido dos travões poderá deteriorar superfícies pintadas ou peças plásticas. Limpe sempre de imediato o líquido derramado.
- À medida que as pastilhas do travão se desgastam, é normal que o nível de líquido dos travões desça gradualmente. Contudo, se o nível de líquido dos travões descer repentinamente, solicite a um concessionário Yamaha que verifique qual a causa.

Mudança do líquido dos travões PAU22731

Solicite a um concessionário Yamaha que substitua o líquido dos travões nos intervalos especificados na NOTA a seguir à tabela de lubrificação e manutenção periódica. Para além disso, mande substituir os vedantes de óleo dos cilindros mestre e das pinças, assim como os tubos dos travões, nos intervalos especificados a seguir ou sempre que apresentem danos ou fugas.

- Vedantes de óleo: Substitua de dois em dois anos.
- Tubos dos travões: Substitua de quatro em quatro anos.

Folga da corrente de transmissão PAU22760

A folga da corrente de transmissão deve ser verificada antes de cada viagem e, se necessário, ajustada.

Verificação da folga da corrente de transmissão PAU22793

1. Coloque o motociclo no descanso central.
2. Mude a transmissão para ponto morto.
3. Rode a roda de trás várias vezes para localizar a parte mais esticada da corrente de transmissão.
4. Meça a folga da corrente de transmissão como indicado.

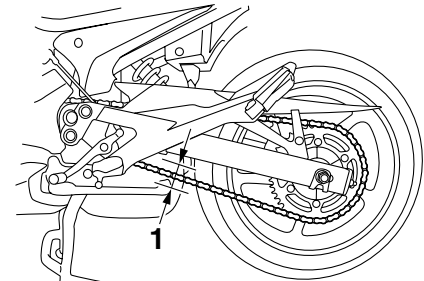

1. Folga da corrente de transmissão

MANUTENÇÃO PERIÓDICA E AJUSTES

Folga da corrente de transmissão:

45.0–55.0 mm (1.77–2.17 in)

5. Se a folga da corrente de transmissão estiver incorrecta, ajuste-a do modo que se segue.

PAU50530

Ajuste da folga da corrente de transmissão

1. Retire o motociclo do descanso central e, depois, coloque o descanso lateral em baixo.
2. Desaperte a contraporca em cada extremidade do braço oscilante e, depois, desaperte a porca do eixo.
3. Coloque o motociclo no descanso central.
4. Para apertar a corrente de transmissão, rode a porca ajustadora da folga da corrente de transmissão em ambas as extremidades do braço oscilante na direcção (a). Para desapertar a corrente de transmissão, rode a porca ajustadora em ambas as extremidades do braço oscilante na direcção (b) e, de seguida, empurre a roda de trás para a frente. **PRECAUÇÃO:** Uma folga inadequada da corrente de transmissão sobrecarregará o motor assim como outras peças vitais do motociclo e pode provocar pati-

nagem ou quebra da corrente. Para evitar que isto ocorra, mantenha a folga da corrente de transmissão dentro dos limites especificados.

[PCA10571]

NOTA

Utilizando as marcas de alinhamento situadas em ambos os lados do braço oscilante, certifique-se de que a ranhura das placas de alinhamento está na mesma posição, de ambos os lados, para obter um correcto alinhamento das rodas.

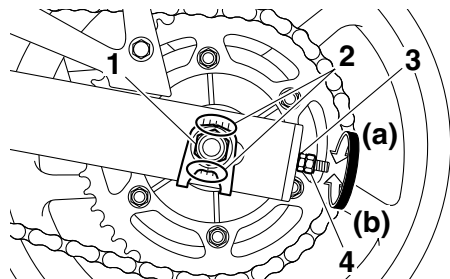

1. Porca do eixo
2. Marcas de alinhamento
3. Porca ajustadora da folga da corrente de transmissão
4. Contraporca

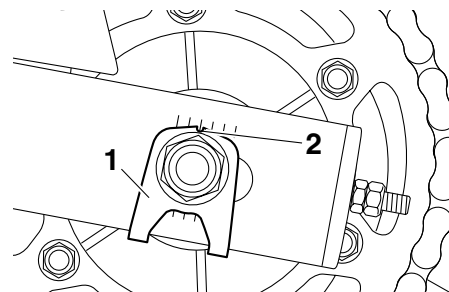

1. Placa de alinhamento
2. Ranhura

5. Retire o motociclo do descanso central e, depois, coloque o descanso lateral em baixo.
6. Aperte a porca do eixo e, depois, aperte as contraporcas em conformidade com os binários especificados.

Binários de aperto:

Porca do eixo:

90 Nm (9.0 m·kgf, 65 ft·lbf)

Contraporca:

16 Nm (1.6 m·kgf, 12 ft·lbf)

Limpeza e lubrificação da corrente de transmissão

PAU23025

A corrente de transmissão deve ser limpa e lubrificada nos intervalos especificados na tabela de lubrificação e manutenção periódica, caso contrário gastar-se-á rapidamente, especialmente quando conduz o veículo em áreas poeirentas ou húmidas. Faça a manutenção da corrente de transmissão do seguinte modo:

PCA10583

PRECAUÇÃO

A corrente de transmissão deverá ser lubrificada após lavar o motociclo, conduzir à chuva ou conduzir em áreas húmidas.

1. Limpe a corrente de transmissão com querosene e uma pequena escova macia. **PRECAUÇÃO: Para evitar danificar os anéis de vedação em O, não lave a corrente de transmissão a vapor, a alta pressão nem com solventes inapropriados.** [PCA11121]
2. Seque a corrente de transmissão.
3. Lubrifique minuciosamente a corrente de transmissão com lubrificante especial para correntes de anel de vedação em O. **PRECAUÇÃO: Não utilize óleo do motor ou qualquer outro lu-**

brificante para a corrente de transmissão, pois estes podem conter substâncias que podem danificar os anéis de vedação em O. [PCA11111]

Verificação e lubrificação dos cabos

PAU23094

Antes de cada viagem, deverá verificar o funcionamento e o estado de todos os cabos de controlo e, se necessário, deverá lubrificar os cabos e as respectivas extremidades. Se um cabo estiver danificado ou não se deslocar suavemente, solicite a um concessionário Yamaha que o verifique ou substitua. **AVISO! Eventuais danos no receptáculo exterior dos cabos podem resultar no aparecimento de ferrugem no interior e provocar interferência com o movimento dos cabos. Substitua os cabos danificados assim que possível, para evitar situações de insegurança.** [PWA10711]

Lubrificante recomendado:

Yamaha Chain and Cable Lube ou óleo do motor a 4 tempos

MANUTENÇÃO PERIÓDICA E AJUSTES

Verificação e lubrificação do punho e do cabo do acelerador

PAU49920

O funcionamento do punho do acelerador deverá ser verificado antes de cada viagem. Além disso, o cabo deverá ser lubrificado por um concessionário Yamaha nos intervalos especificados na tabela de manutenção periódica.

Verificação e lubrificação dos pedais do travão e de mudança de velocidades

PAU44272

Pedal do travão

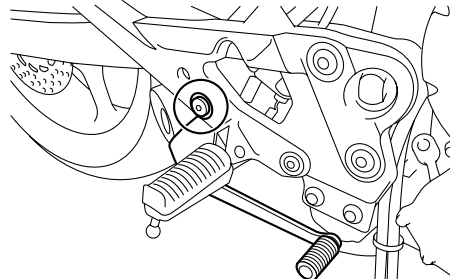

Pedal de mudança de velocidades

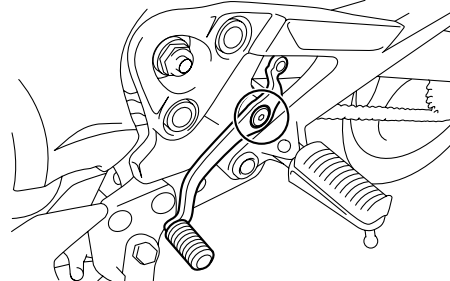

Antes de cada viagem, deverá verificar o funcionamento dos pedais do travão e de mudança de velocidades e, se necessário, deverá lubrificar os pivôs dos pedais.

Lubrificante recomendado:

Massa de lubrificação de sabão de lítio

Verificação e lubrificação das alavancas do travão e da embraiagem

PAU23142

Alavanca do travão

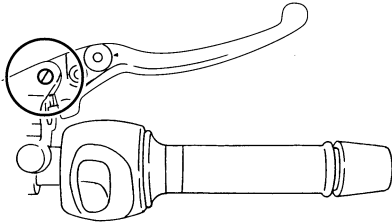

Alavanca da embraiagem

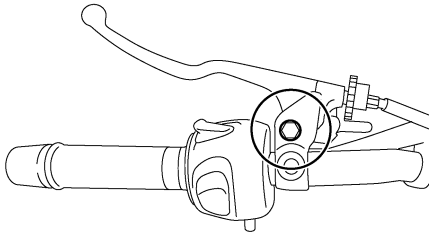

Antes de cada viagem, deverá verificar o funcionamento das alavancas do travão e da embraiagem e, se necessário, deverá lubrificar os pivôs da alavanca.

Lubrificantes recomendados:

Alavanca do travão:

Massa de lubrificação de silicone

Alavanca da embraiagem:

Massa de lubrificação de sabão de lítio

Verificação e lubrificação do descanso central e do descanso lateral

PAU23213

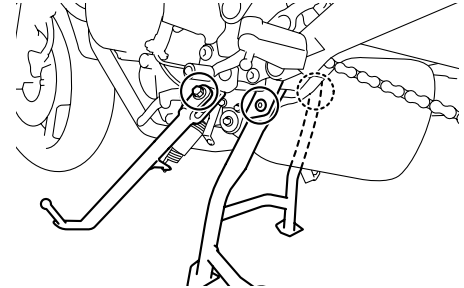

Antes de cada viagem, deverá verificar o funcionamento dos descansos central e lateral e, se necessário, deverá lubrificar os pivôs e as superfícies de contacto de metal com metal.

6



AVISO

PWA10741

Caso o descanso central ou o descanso lateral não se desloquem suavemente para cima e para baixo, solicite a um concessionário Yamaha que os verifique ou repare. Caso contrário, o descanso central ou lateral podem bater no chão e distrair o condutor, resultando numa possível perda de controlo.

MANUTENÇÃO PERIÓDICA E AJUSTES

Lubrificante recomendado:

Massa de lubrificação de sabão de lítio

Lubrificação dos pivôs do braço oscilante

PAUM1651

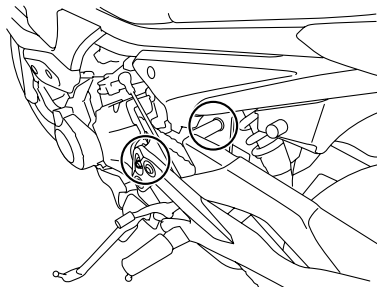

Os pivôs do braço oscilante devem ser lubrificados por um concessionário Yamaha nos intervalos especificados na tabela de lubrificação e manutenção periódica.

Lubrificante recomendado:

Massa de lubrificação de sabão de lítio

PAU23272

Verificação da forquilha dianteira

O estado e funcionamento da forquilha dianteira deverão ser verificados como se segue, nos intervalos especificados na tabela de lubrificação e manutenção periódica.

Verificação do estado

Verifique se os tubos internos estão arranhados, danificados ou perdem óleo em excesso.

Verificação do funcionamento

1. Coloque o veículo numa superfície nivelada e segure-o numa posição vertical. **AVISO! Para evitar ferimentos, apoie bem o veículo para que não haja o perigo de este tombar.** [PWA10751]
2. Com o travão dianteiro accionado, empurre várias vezes o guiador com força para baixo para verificar se a forquilha dianteira se comprime e recua suavemente.

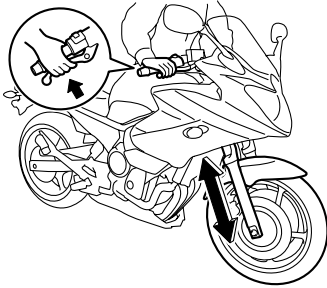

PCA10590

PRECAUÇÃO

Se encontrar quaisquer danos na forquilha dianteira ou se esta não funcionar devidamente, solicite a um concessionário Yamaha que a verifique ou repare.

Verificação da direcção

PAU45511

Os rolamentos da direcção gastos ou soltos podem provocar situações de perigo. Portanto, o funcionamento da direcção deverá ser verificado do modo que se segue e nos intervalos de tempo especificados na tabela de lubrificação e manutenção periódica.

1. Coloque o veículo no descanso central. **AVISO! Para evitar ferimentos, apoie bem o veículo para que não haja o perigo de este tombar.** [PWA10751]
2. Segure as extremidades inferiores das pernas da forquilha dianteira e tente deslocá-las para a frente e para trás. Se sentir alguma folga, solicite a um concessionário Yamaha que verifique e repare a direcção.

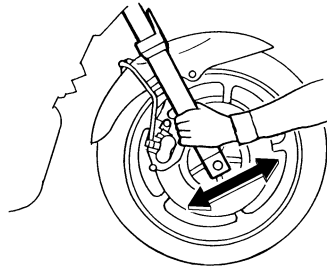

Verificação dos rolamentos de roda

PAU23291

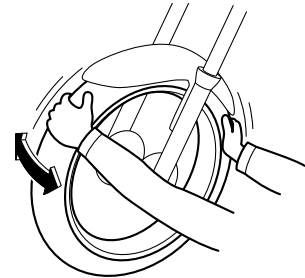

Os rolamentos de roda dianteiros e traseiros têm de ser verificados nos intervalos de tempo especificados na tabela de lubrificação e manutenção periódica. Se houver uma folga no cubo da roda ou se a roda não virar suavemente, solicite a um concessionário Yamaha que verifique os rolamentos de roda.

Bateria

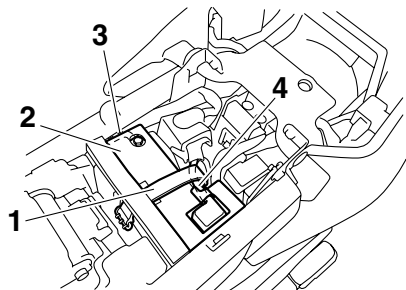

1. Faixa para bateria
2. Cobertura da bateria
3. Fio de bateria negativo (preto)
4. Fio de bateria positivo (vermelho)

A bateria encontra-se por baixo do assento. (Consulte a página 3-19.)

Este modelo está equipado com uma bateria VRLA (chumbo-ácido com regulação por válvula). Não é necessário verificar o electrólito nem acrescentar água destilada. No entanto, as ligações dos fios da bateria devem ser verificadas e, se necessário, apertadas.

PWA10760



AVISO

- O electrólito é venenoso e perigoso pois contém ácido sulfúrico, o qual provoca queimaduras graves. Evite o contacto com a pele, os olhos ou

o vestuário e proteja sempre os olhos quando trabalhar perto de baterias. Em caso de contacto, efectue os seguintes PRIMEIROS SOCORROS.

- EXTERNOS: Lave com água abundante.
- INTERNOS: Beba grandes quantidades de água ou leite e chame imediatamente um médico.
- OLHOS: Lave com água durante 15 minutos e procure imediatamente cuidados médicos.
- As baterias produzem hidrogénio explosivo. Por conseguinte, mantenha a bateria afastada de faíscas, chamas, cigarros, etc. e assegure ventilação suficiente quando a estiver a carregar num espaço fechado.
- MANTENHA TODAS AS BATERIAS FORA DO ALCANCE DAS CRIANÇAS.

Carregamento da bateria

Solicite a um concessionário Yamaha que carregue a bateria o mais rapidamente possível se lhe parecer descarregada. Não se esqueça de que a bateria tende a descarregar mais rapidamente se o veículo estiver equipado com acessórios eléctricos opcionais.

PRECAUÇÃO

Para carregar uma bateria VRLA (chumbo-ácido com regulação por válvula), é necessário um carregador de baterias especial (tensão constante). A utilização de um carregador de baterias convencional danificará a bateria.

Acondicionamento da bateria

1. Caso não pretenda conduzir o veículo durante mais de um mês, retire a bateria, carregue-a totalmente e coloque-a num local fresco e seco.
PRECAUÇÃO: Para remover a bateria, deve verificar se a chave está rodada para “OFF”, e, em seguida, desligue o fio negativo antes de desligar o fio positivo. [PCA16302]
2. Caso a bateria fique guardada durante mais de dois meses, verifique-a pelo menos uma vez por mês e, se necessário, carregue-a totalmente.
3. Carregue totalmente a bateria antes de a instalar. **PRECAUÇÃO:** Para instalar a bateria, deve verificar se a chave está rodada para “OFF”, e, em seguida, ligue o fio positivo antes de ligar o fio negativo. [PCA16840]

4. Após a instalação, certifique-se de que os fios para bateria estão devidamente ligados aos terminais de bateria.

PCA16530

PRECAUÇÃO

Mantenha sempre a bateria carregada. Guardar uma bateria descarregada poderá provocar danos permanentes na mesma.

Substituição dos fusíveis

O fusível principal e as caixas de fusíveis, que contêm os fusíveis para os diferentes circuitos, encontram-se por baixo do assento. (Consulte a página 3-19.)

NOTA

Para aceder ao fusível principal, remova a cobertura do relé do motor de arranque conforme ilustrado.

XJ6S

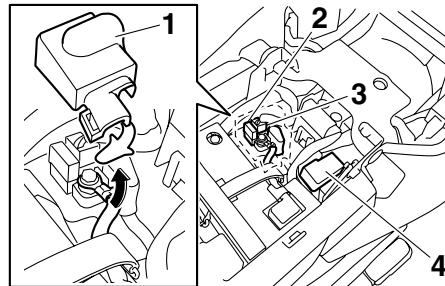

1. Cobertura do relé do motor de arranque
2. Fusível principal
3. Fusível principal de substituição
4. Caixa de fusíveis

PAU47172

XJ6S

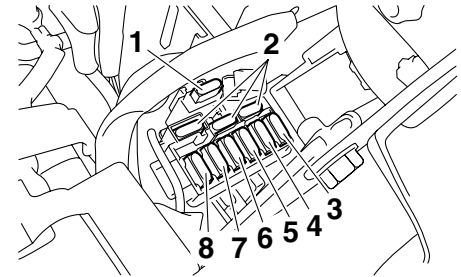

1. Fusível do farol traseiro
2. Fusível de substituição
3. Fusível do farol dianteiro
4. Fusível da ignição
5. Fusível do sistema de sinalização
6. Fusível de reserva (para o relógio e o sistema imobilizador)
7. Fusível do sistema de injeção
8. Fusível da ventoinha do radiador

MANUTENÇÃO PERIÓDICA E AJUSTES

XJ6SA

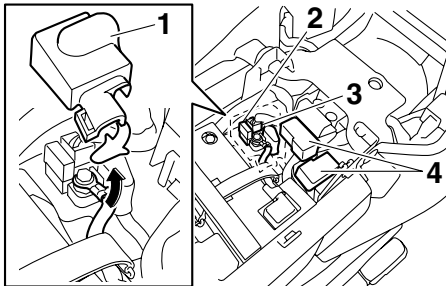

1. Cobertura do relé do motor de arranque
2. Fusível principal
3. Fusível principal de substituição
4. Caixa de fusíveis

XJ6SA

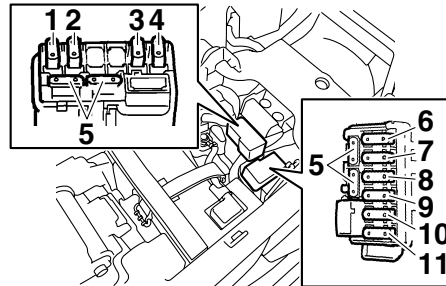

1. Fusível do farol traseiro
2. Fusível da unidade de controlo ABS
3. Fusível de solenóide ABS
4. Fusível do motor do ABS
5. Fusível de substituição
6. Fusível do farol dianteiro
7. Fusível da ignição
8. Fusível do sistema de sinalização
9. Fusível de reserva (para o relógio e o sistema imobilizador)
10. Fusível do sistema de injeção
11. Fusível da ventoinha do radiador

Se um fusível estiver queimado, substitua-o do modo seguinte.

1. Rode a chave para "OFF" e desligue o circuito eléctrico em questão.
2. Retire o fusível queimado e instale um novo fusível com a amperagem especificada. **AVISO! Não utilize um fusível com uma amperagem superior à**

recomendada, para evitar causar grandes danos no sistema eléctrico e possivelmente um incêndio.

[PWA15131]

Fusíveis especificados:

- Fusível principal:
30.0 A
- Fusível do farol dianteiro:
20.0 A
- Fusível do farol traseiro:
10.0 A
- Fusível do sistema de sinalização:
7.5 A
- Fusível da ignição:
10.0 A
- Fusível da ventoinha do radiador:
20.0 A
- Fusível do sistema de injeção:
10.0 A
- Fusível de reserva:
7.5 A
- Fusível motor ABS:
XJ6SA 30.0 A
- Fusível da unidade de controlo ABS:
XJ6SA 7.5 A
- Fusível de solenóide ABS:
XJ6SA 20.0 A

3. Rode a chave para "ON" e ligue o circuito eléctrico em questão para verificar se o dispositivo funciona.

4. Caso o fusível se volte imediatamente a queimar, solicite a um concessionário Yamaha que verifique o sistema eléctrico.

Substituição da lâmpada do farol dianteiro

PAU47600

Este modelo está equipado com uma lâmpada do farol dianteiro de quartzo. Se a lâmpada do farol dianteiro se fundir, substitua-a do modo que se segue.

PCA10650

PRECAUÇÃO

Tenha cuidado para não danificar as seguintes peças:

- **Lâmpada do farol dianteiro**
Não toque na parte em vidro da lâmpada do farol dianteiro para evitar que se suje com óleo, caso contrário a transparência do vidro, a luminosidade da lâmpada e o seu tempo de duração serão adversamente afectados. Limpe minuciosamente quaisquer vestígios de sujidade e de marcas de dedos, utilizando um pano humedecido com álcool ou diluente.
- **Lente do farol dianteiro**
Não cole nenhum tipo de película colorida nem autocolantes na lente do farol dianteiro.
Não utilize uma lâmpada do farol dianteiro com um consumo em watts superior ao especificado.

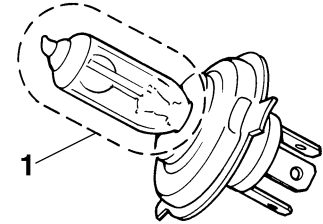

1. Não toque na parte em vidro da lâmpada.

1. Retire a carenagem B. (Consulte a página 6-8.)
2. Desligue o acoplador do farol dianteiro e retire a cobertura da lâmpada do farol dianteiro.

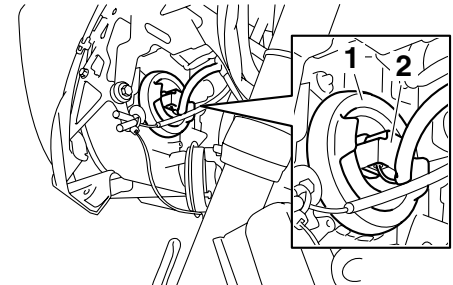

1. Cobertura da lâmpada do farol dianteiro
2. Acoplador do farol dianteiro

MANUTENÇÃO PERIÓDICA E AJUSTES

3. Desprenda o suporte da lâmpada do farol dianteiro e retire a lâmpada fundida.

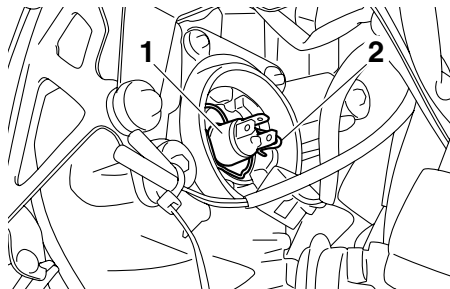

1. Lâmpada do farol dianteiro
2. Suporte da lâmpada do farol dianteiro

6

4. Coloque uma nova lâmpada do farol dianteiro e fixe-a com o respectivo suporte.
5. Instale a cobertura da lâmpada do farol dianteiro e ligue o acoplador.
6. Monte a carenagem.
7. Solicite a um concessionário Yamaha que ajuste o feixe do farol dianteiro, caso necessário.

PAU47021

Substituição da lâmpada da luz do travão/farolim traseiro

1. Retire o assento. (Consulte a página 3-19.)
2. Retire o receptáculo da lâmpada da luz do travão/farolim traseiro (em conjunto com a lâmpada), rodando-o no sentido contrário ao dos ponteiros do relógio.

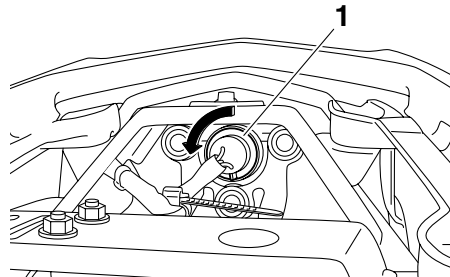

1. Receptáculo da lâmpada da luz do travão/farolim traseiro
3. Puxe a lâmpada fundida para removê-la.

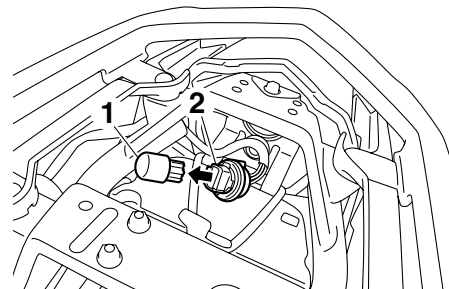

1. Lâmpada da luz do travão/farolim traseiro
2. Receptáculo da lâmpada da luz do travão/farolim traseiro
4. Introduza uma nova lâmpada no receptáculo.
5. Instale o receptáculo (em conjunto com a lâmpada), rodando-o no sentido dos ponteiros do relógio.
6. Instale o assento.

Substituição de uma lâmpada do sinal de mudança de direcção

PAU24204

1. Retire a lente do sinal de mudança de direcção, removendo o respectivo parafuso.

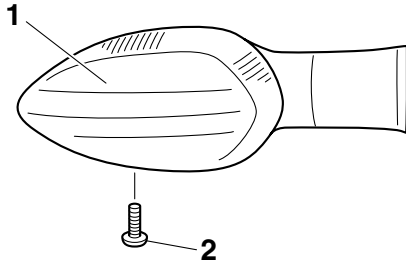

1. Lente do sinal de mudança de direcção
 2. Parafuso
2. Retire a lâmpada fundida, empurrando-a para dentro e rodando-a no sentido contrário ao dos ponteiros do relógio.
 3. Introduza uma lâmpada nova no receptáculo, empurre-a para dentro e rode-a no sentido dos ponteiros do relógio até que pare.
 4. Instale a lente, colocando o respectivo parafuso. **PRECAUÇÃO: Não aperte demasiado o parafuso pois a lente poderá partir.** [PCA11191]

Substituição da lâmpada da luz da chapa de matrícula

PAU24313

1. Retire a unidade da luz da chapa de matrícula, retirando os respectivos parafusos.

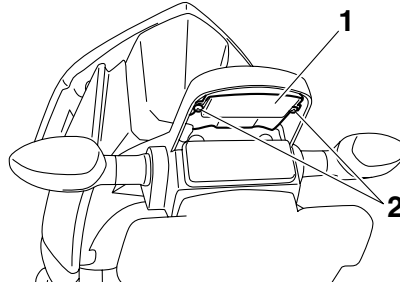

1. Unidade da luz da chapa de matrícula
 2. Parafuso
2. Retire o receptáculo da lâmpada da luz da chapa de matrícula (em conjunto com a lâmpada), puxando-o para fora.

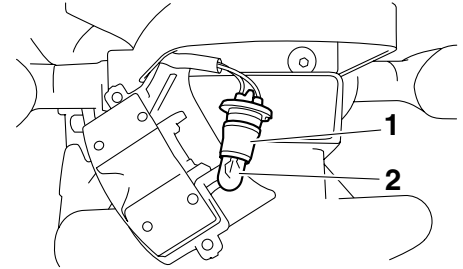

1. Receptáculo da luz da lâmpada da chapa de matrícula
 2. Lâmpada da luz da chapa de matrícula
3. Puxe a lâmpada fundida para removê-la.
 4. Introduza uma nova lâmpada no receptáculo.
 5. Instale o receptáculo (em conjunto com a lâmpada), empurrando-o para dentro.
 6. Instale a unidade da luz da chapa de matrícula, instalando os respectivos parafusos.

MANUTENÇÃO PERIÓDICA E AJUSTES

Lâmpada dos mínimos

PAU39020

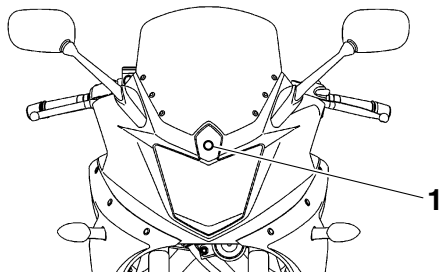

1. Lâmpada dos mínimos

Se a lâmpada dos mínimos não se acender, solicite a um concessionário Yamaha que verifique o circuito eléctrico ou que substitua a lâmpada.

6

Roda da frente (para modelos sem sistema ABS)

PAU44791

PWA14840



AVISO
Para modelos com sistema ABS, solicite a um concessionário Yamaha que remova e instale a roda.

Remoção da roda dianteira

PAU42642

PWA10821



AVISO
Para evitar ferimentos, apoie bem o veículo para que não haja o perigo de este tombar.

1. Desaperte a cavilha de aperto do eixo da roda dianteira e, em seguida, o eixo da roda e as cavilhas da pinça do travão.

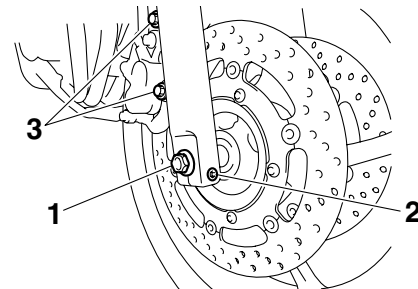

1. Eixo da roda
 2. Cavilha de aperto do eixo da roda dianteira
 3. Cavilha da pinça do travão
2. Coloque o veículo no descanso central.
 3. Retire a pinça do travão de cada lado, retirando as respectivas cavilhas.

PRECAUÇÃO: Não accione o travão depois de retirar as pinças do travão, caso contrário as pastilhas do travão serão fechadas forçadamente. [PCA11051]

MANUTENÇÃO PERIÓDICA E AJUSTES

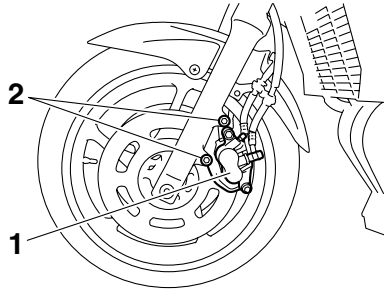

1. Pinça do travão
2. Cavilha da pinça do travão
3. Introduza o eixo da roda e aperte-o.
4. Puxe o eixo da roda para fora e retire a roda.

PAU48660

Instalação da roda da frente

1. Levante a roda entre as pernas da forquilha.
2. Introduza o eixo da roda.
3. Instale as pinças do travão, colocando as respectivas cavilhas.

NOTA

Certifique-se de que existe espaço suficiente entre as pastilhas do travão antes de instalar as pinças nos discos do travão.

4. Retire o motociclo do descanso central para que a roda da frente fique pousada no chão e, depois, coloque o descanso lateral em baixo.
5. Aperte o eixo da roda, a cavilha de aperto do eixo da roda da frente e, finalmente, as cavilhas da pinça do travão em conformidade com os binários especificados.

Binários de aperto:

Eixo da roda:

65 Nm (6.5 m·kgf, 47 ft·lbf)

Cavilha de aperto do eixo da roda da frente:

19 Nm (1.9 m·kgf, 14 ft·lbf)

Cavilha da pinça do travão:

40 Nm (4.0 m·kgf, 29 ft·lbf)

6. Exerça força no sentido descendente sobre o guidão várias vezes para verificar se a forquilha está a funcionar devidamente.

PAU44801

Roda de trás (para modelos sem sistema ABS)

PWA14840



AVISO

Para modelos com sistema ABS, solicite a um concessionário Yamaha que remova e instale a roda.

PAU32874

Remoção da roda de trás

PWA10821



AVISO

Para evitar ferimentos, apoie bem o veículo para que não haja o perigo de este tombar.

1. Desaperte a contraporca e a porca ajustadora da folga da corrente de transmissão em ambos os lados do braço oscilante.
2. Desaperte a porca do eixo.

MANUTENÇÃO PERIÓDICA E AJUSTES

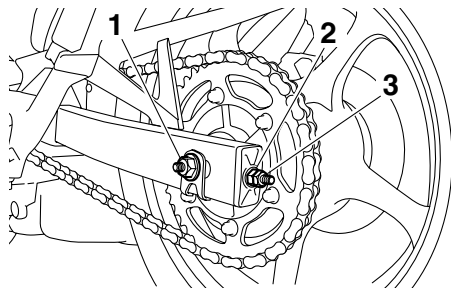

1. Porca do eixo
2. Porca ajustadora da folga da corrente de transmissão
3. Contraporca

3. Coloque o motociclo no descanso central.
4. Retire a porca do eixo.
5. Empurre a roda para a frente e retire a corrente de transmissão do carreto traseiro.

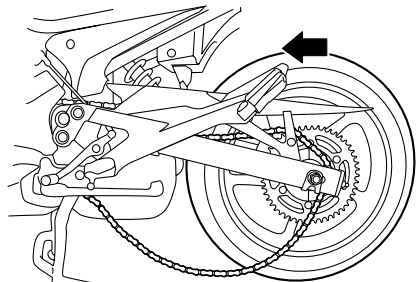

NOTA

A corrente de transmissão não precisa de ser desmontada para remover e instalar a roda de trás.

6. Enquanto segura na pinça do travão e levanta ligeiramente a roda, puxe o eixo da roda para fora.

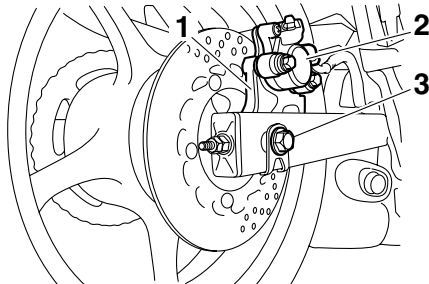

1. Braço da pinça do travão
2. Pinça do travão
3. Eixo da roda

NOTA

Para retirar o eixo da roda, pode ser útil um martelo de borracha.

7. Retire a roda. **PRECAUÇÃO:** Não acione o travão depois de a roda ter sido retirada juntamente com o dis-

co do travão, caso contrário as pastilhas do travão serão fechadas forçadamente. [PCA11071]

PAU48651

Instalação da roda de trás

1. Instale a roda e o braço da pinça do travão, inserindo o eixo da roda pelo lado direito.

NOTA

- Certifique-se de que a fenda no braço da pinça do travão está encaixado sobre o retentor no braço oscilante.
- Certifique-se de que existe espaço suficiente entre as pastilhas do travão antes de instalar a roda.

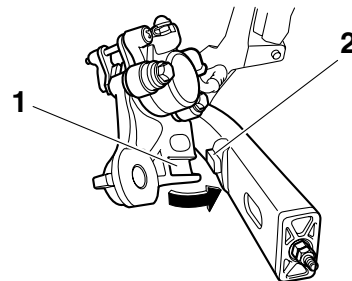

1. Fenda
2. Retentor

2. Instale a corrente de transmissão no carreto traseiro.
3. Instale a porca do eixo.
4. Retire o motociclo do descanso central para que a roda de trás fique pouxada no chão e, depois, coloque o descanso lateral em baixo.
5. Ajuste a folga da corrente de transmissão. (Consulte a página 6-27.)
6. Aperte a porca do eixo e, depois, aperte as contraporcas em conformidade com os binários especificados.

Binários de aperto:

Porca do eixo:

90 Nm (9.0 m·kgf, 65 ft·lbf)

Contraporca:

16 Nm (1.6 m·kgf, 12 ft·lbf)

PAU25871 Detecção e resolução de problemas

Embora os motociclos Yamaha sejam submetidos a uma inspecção minuciosa antes do envio da fábrica, poderão ocorrer alguns problemas durante a sua utilização. Qualquer problema nos sistemas de combustível, compressão ou ignição, por exemplo, poderá provocar um fraco arranque e perda de potência.

As seguintes tabelas de detecção e resolução de problemas apresentam procedimentos fáceis e rápidos, para verificar você mesmo estes sistemas vitais. No entanto, caso o seu motociclo precise de qualquer reparação, leve-o a um concessionário Yamaha, cujos técnicos habilitados possuem as ferramentas, experiência e conhecimentos necessários para assistir devidamente o motociclo.

Utilize apenas peças sobresselentes genuínas da Yamaha. As peças não originais poderão parecer-se com as da Yamaha, mas são frequentemente inferiores, possuem um tempo de duração mais curto e podem levar a despesas de reparação elevadas.

**AVISO**

Não fume durante a verificação do sistema de combustível e verifique se não há chamas desprotegidas nem faíscas na área, incluindo luzes piloto de esquentadores ou caldeiras. A gasolina ou os vapores de gasolina podem incendiar-se ou explodir e causar ferimentos graves ou danos materiais.

PWA15141

MANUTENÇÃO PERIÓDICA E AJUSTES

PAU42362

Tabelas de detecção e resolução de problemas

Problemas no arranque ou fraco desempenho do motor

1. Combustível

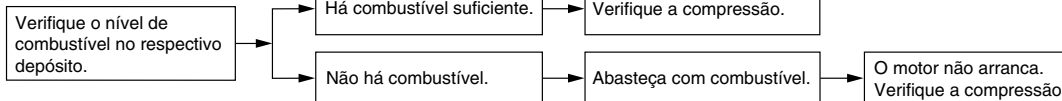

2. Compressão

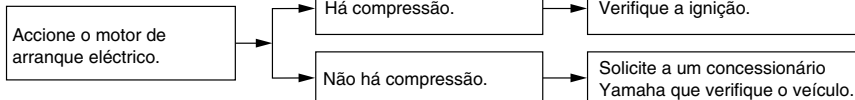

3. Ignição

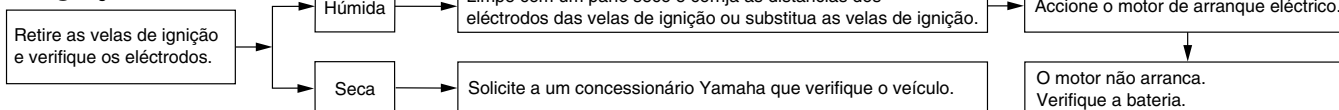

4. Bateria

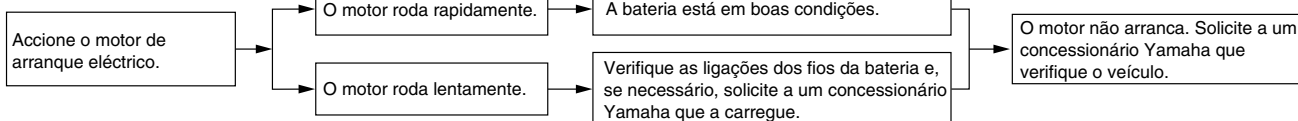

MANUTENÇÃO PERIÓDICA E AJUSTES

Sobreaquecimento do motor

PWA10400



AVISO

- Não retire a tampa do radiador enquanto o motor e o radiador estiverem quentes. O fluido muito quente e o vapor podem ser expelidos sob pressão, podendo provocar graves ferimentos. Não se esqueça de aguardar até que o motor tenha arrefecido.
- Depois de retirar o parafuso retentor da tampa do radiador, coloque um pedaço de pano espesso, tal como uma toalha, sobre a tampa do radiador, e depois rode lentamente a tampa no sentido contrário ao dos ponteiros do relógio até esta parar para permitir o escape de qualquer pressão residual. Quando o ruído sibilante parar, prima a tampa enquanto a roda no sentido contrário ao dos ponteiros do relógio e, de seguida, retire a tampa.

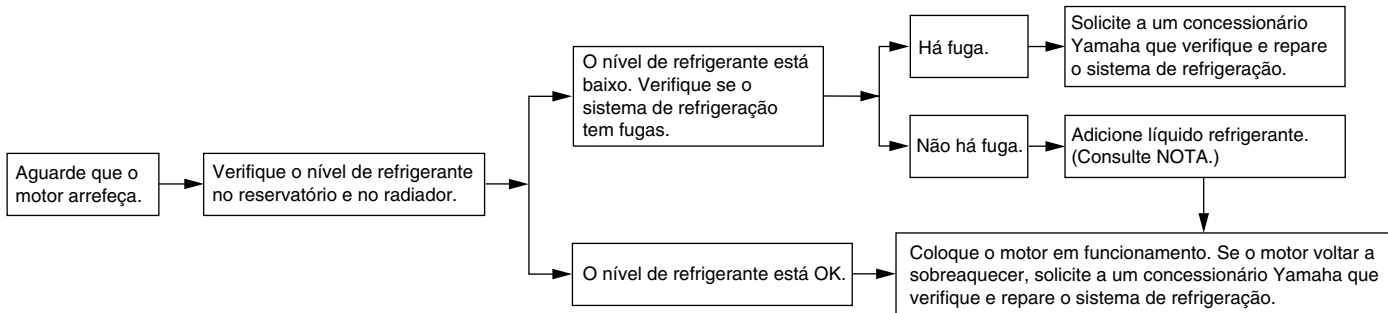

NOTA

Caso não tenha líquido refrigerante, pode utilizar temporariamente água da torneira, desde que seja substituída pelo líquido refrigerante recomendado logo que possível.

CUIDADOS E ARRUMAÇÃO DO MOTOCICLO

Cor mate cuidado

PAU37833

PCA15192

PRECAUÇÃO

Alguns modelos estão equipados com peças com acabamento em cor mate. Consulte um concessionário Yamaha para obter conselhos sobre quais os produtos a utilizar antes de limpar o veículo. Se utilizar uma escova, produtos químicos agressivos ou compostos de limpeza para limpar estas peças vai riscar ou danificar a superfície das mesmas. Também não deve aplicar cera em nenhuma peça com acabamento em cor mate.

Cuidados

PAU26014

Embora a concepção aberta de um motociclo revele o encanto da tecnologia, torna-o também mais vulnerável. Poderá desenvolver-se ferrugem e corrosão mesmo que sejam utilizados componentes de alta qualidade. Embora um tubo de escape enferrujado possa passar despercebido num carro, este influencia negativamente o aspecto geral de um motociclo. Um cuidado frequente e adequado não só vai ao encontro dos termos da garantia, como também influencia na manutenção de um bom aspecto do seu motociclo, aumentando o tempo de vida e otimizando o desempenho.

Antes da limpeza

1. Tape a saída do silencioso com um saco de plástico depois do motor ter arrefecido.
2. Certifique-se de que todas as tampas e coberturas, assim como todos os acopladores e conectores eléctricos, incluindo as tampas da vela de ignição, estão bem fixos.
3. Retire a sujidade extremamente entranhada, como por exemplo óleo queimado no cárter, com um desengordurante e uma escova, mas nunca aplique este tipo de produto nos vedantes, anilhas, carretos, corrente

de transmissão e eixos das rodas. Enxagúe sempre a sujidade e o desengordurante com água.

Limpeza

PCA10772

PRECAUÇÃO

- Evite utilizar agentes de limpeza das rodas demasiado ácidos, especialmente em rodas de raio. Se este tipo de produtos for utilizado em sujidade de difícil remoção, não deixe o agente de limpeza sobre a área afectada durante mais tempo do que o recomendado. Além disso, enxagúe minuciosamente a área com água, seque-a imediatamente e aplique um spray anti-corrosão.
- Uma limpeza inadequada pode danificar as peças plásticas (como as carenagens, painéis, pára-ventos, lentes do farol dianteiro, lentes dos indicadores, etc.) e os silenciosos. Utilize um pano ou esponja macia e limpa com água para limpar os plásticos. Contudo, se as partes plásticas não puderem ser bem limpas com água, pode utilizar um detergente suave diluído na água. Enxagúe bem todos os resíduos de

CUIDADOS E ARRUMAÇÃO DO MOTOCICLO

detergente usando bastante água, uma vez que o mesmo é prejudicial para os plásticos.

- Não utilize nenhum produto químico forte nas peças em plástico. Evite utilizar panos ou esponjas que tenham estado em contacto com produtos de limpeza fortes ou abrasivos, solvente ou diluente, combustível (gasolina), produtos anti-ferrugem ou de remoção da ferrugem, líquido dos travões, anti-congelante ou electrólito.
- Não utilize sistemas de lavagem a alta pressão ou dispositivos de limpeza a jacto de vapor, uma vez que podem causar infiltração de água e deterioração nas seguintes zonas: vedantes (dos rolamentos da roda e do braço oscilante, forquilha e travões), componentes eléctricos (acopladores, conectores, instrumentos, interruptores e luzes), tubos de respiração e respiradouros.
- Para os motociclos equipados com pára-vento: Não utilize produtos de limpeza fortes ou esponjas duras, uma vez que podem causar perda de cor ou riscos. Alguns compostos de limpeza para plásticos podem deixar riscos no pára-vento.

Teste o produto numa pequena parte oculta do pára-vento, para se assegurar de que não deixa ficar marcas. Se o pára-vento ficar riscado, utilize um composto de polimento de qualidade para plástico após a lavagem.

Após a utilização normal

Retire a sujidade com água morna, um detergente suave e uma esponja macia limpa e, finalmente, enxagúe totalmente com água limpa. Utilize uma escova de dentes ou uma escova para limpar garrafas nas áreas de difícil acesso. A sujidade de difícil remoção e os insectos serão facilmente removidos se a área for coberta por um pano húmido durante alguns minutos antes de fazer a limpeza.

Após a condução do veículo à chuva, perto do mar ou em estradas nas quais foi espalhado sal

Uma vez que o sal do mar ou o sal espalhado nas estradas durante o Inverno é extremamente corrosivo quando misturado com água, realize os passos a seguir explicados após cada viagem à chuva, perto do mar ou em estradas nas quais foi espalhado sal.

NOTA

O sal espalhado nas estradas durante o Inverno, poderá permanecer no piso até à Primavera.

1. Limpe o motociclo com água fria e um detergente suave, depois do motor ter arrefecido. **PRECAUÇÃO: Não utilize água morna pois esta aumenta a acção corrosiva do sal.** [PCA10791]
2. Aplique um spray anti-corrosão em todas as superfícies metálicas, incluindo as cromadas e niqueladas, para evitar a corrosão.

Após a limpeza

1. Seque o motociclo com uma camurça ou um pano absorvente.
2. Seque imediatamente a corrente de transmissão e lubrifique-a para evitar que enferruje.
3. Utilize um produto de polir crómio para dar brilho a peças de crómio, alumínio e aço inoxidável, incluindo o sistema de escape. (Mesmo a descoloração dos sistemas de escape em aço inoxidável induzida termicamente pode ser removida através de polimento.)

CUIDADOS E ARRUMAÇÃO DO MOTOCICLO

4. Para evitar a corrosão, é recomendada a aplicação de um spray anti-corrosão em todas as superfícies metálicas, incluindo as cromadas e niqueladas.
5. Utilize um óleo em spray como produto de limpeza universal para remover qualquer sujidade remanescente.
6. Retoque pequenos danos na pintura provocados por pedras, etc.
7. Encere todas as superfícies pintadas.
8. Deixe o motociclo secar completamente antes de o guardar ou tapar.

PWA11131

AVISO

A presença de contaminantes nos travões ou nos pneus pode provocar a perda de controlo.

- **Certifique-se de que não existe óleo ou cera nos travões ou nos pneus.**
- **Caso necessário, limpe os discos do travão e os revestimentos do travão com um agente de limpeza de discos do travão normal ou acetona, e lave os pneus com água morna e um detergente suave. Antes de conduzir a velocidades superiores, teste o motociclo quanto ao desempenho dos travões e ao comportamento nas curvas.**

PCA10800

PRECAUÇÃO

- **Aplique óleo em spray ou cera com moderação e certifique-se de que limpa qualquer excesso.**
- **Nunca aplique óleo nem cera em peças de borracha e plástico, trate-as com um produto de tratamento adequado.**
- **Evite utilizar compostos de polimento abrasivos, pois estes desgastam a pintura.**

NOTA

- Consulte um concessionário Yamaha para obter conselhos sobre quais os produtos a utilizar.
- As lavagens, o tempo de chuva ou os climas húmidos podem causar o embaciamento da lente do farol dianteiro. Ligar o farol dianteiro durante um pequeno período de tempo ajudará a remover a humidade da lente.

PAU26182

Armazenagem

Curto prazo

Guarde sempre o seu motociclo num local fresco e seco e, se necessário, utilize uma cobertura porosa para o proteger do pó. Antes de cobrir o motociclo, verifique se o motor e o sistema de escape estão frios.

PCA10810

PRECAUÇÃO

- **Guardar o motociclo num compartimento com fraca ventilação ou tapá-lo com um oleado, enquanto este se encontra ainda molhado, permitirá a infiltração de água e humidade, o que provocará o aparecimento de ferrugem.**
- **Para prevenir a corrosão, evite caves húmidas, estábulo (devido à presença de amónia) e áreas onde estejam armazenados químicos fortes.**

Longo prazo

Antes de guardar o seu motociclo durante vários meses:

1. Siga todas as instruções da secção “Cuidados” deste capítulo.

CUIDADOS E ARRUMAÇÃO DO MOTOCICLO

2. Encha o depósito de combustível e adicione estabilizador de combustível (se disponível) para evitar que o depósito enferruje e que o combustível se deteriore.
3. Execute os passos que se seguem para proteger os cilindros, os anéis do pistão, etc. da corrosão.
 - a. Retire as tampas das velas de ignição e as velas.
 - b. Verta uma colher de chá de óleo do motor na cavidade de cada uma das velas de ignição.
 - c. Coloque as tampas das velas de ignição nas respectivas velas, e coloque as velas na cabeça de cilindros de modo a que os eléctrodos fiquem ligados à terra. (Isto limitará a produção de faíscas durante o passo seguinte.)
 - d. Coloque várias vezes o motor em funcionamento, utilizando o motor de arranque. (Esta acção revestirá as paredes do cilindro com óleo.)
AVISO! Para evitar danos ou ferimentos provocados por faíscas, certifique-se de que liga os eléctrodos da vela de ignição à terra enquanto liga o motor.
 - e. Retire as tampas das velas de ignição e, de seguida, instale as velas de ignição e as respectivas tampas.
4. Lubrifique todos os cabos de controlo e pontos articulados de todas as alavancas e pedais, assim como do descanso lateral/descanso central.
5. Verifique e, se necessário, corrija a pressão de ar dos pneus, e finalmente levante o motociclo de modo a que ambas as rodas fiquem afastadas do chão. Como alternativa, rode um pouco as rodas todos os meses para evitar que os pneus se degradem num determinado ponto.
6. Tape a saída do silencioso com um saco de plástico para evitar a entrada de humidade.
7. Retire a bateria e carregue-a totalmente. Guarde-a num local fresco e seco e carregue-a uma vez por mês. Não guarde a bateria num local excessivamente frio ou quente [menos de 0 °C (30 °F) ou mais de 30 °C (90 °F)]. Para obter mais informações relativamente ao acondicionamento da bateria, consulte a página 6-34.

NOTA

Antes de guardar o motociclo, deverá fazer todas as reparações necessárias.

[PWA10951]

ESPECIFICAÇÕES

Dimensões:

Comprimento total:
2120 mm (83.5 in)
Largura total:
770 mm (30.3 in)
Altura total:
1210 mm (47.6 in)
Altura do assento:
785 mm (30.9 in)
Distância entre os eixos:
1440 mm (56.7 in)
Distância mínima do chão:
140 mm (5.51 in)
Raio de viragem mínimo:
2800 mm (110.2 in)

Peso:

Massa em vazio:
XJ6S 211 kg (465 lb)
XJ6SA 216 kg (476 lb)

Motor:

Tipo:
Arrefecido por circulação de líquido a quatro tempos, dois veios de excêntricos em cada cabeça (DOHC)
Disposição do cilindro:
4 cilindros em linha
Cilindrada:
600 cm³
Diâmetro × curso:
65.5 × 44.5 mm (2.58 × 1.75 in)
Relação de compressão:
12.20 :1
Sistema de arranque:
Arrancador eléctrico

Sistema de lubrificação:
Cárter húmido

Óleo de motor:

Marca recomendada:
YAMALUBE
Tipo:
SAE 10W-30, 10W-40, 10W-50, 15W-40,
20W-40 ou 20W-50

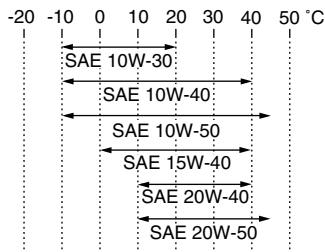

Grau recomendado do óleo de motor:
Tipo SG de Serviço API ou superior, norma JASO MA

Quantidade de óleo de motor:
Sem substituição do cartucho do filtro de óleo:
2.50 L (2.64 US qt, 2.20 Imp.qt)
Com substituição do cartucho do filtro de óleo:
2.80 L (2.96 US qt, 2.46 Imp.qt)

Sistema de refrigeração:

Capacidade do reservatório de refrigerante (até à marca de nível máximo):
0.25 L (0.26 US qt, 0.22 Imp.qt)

Capacidade do radiador (incluindo todas as vias):

2.00 L (2.11 US qt, 1.76 Imp.qt)

Filtro de ar:

Elemento do filtro de ar:
Elemento de papel revestido a óleo

Combustível:

Combustível recomendado:
Apenas gasolina sem chumbo normal
Capacidade do depósito de combustível:
17.3 L (4.57 US gal, 3.81 Imp.gal)
Volume da reserva de combustível:
3.2 L (0.85 US gal, 0.70 Imp.gal)

Injeção de combustível:

Corpo do acelerador:
Marca da identificação:
20S1 00

Vela(s) de ignição:

Fabricante/modelo:
NGK/CR9E
Distância do eléctrodo da vela de ignição:
0.7–0.8 mm (0.028–0.031 in)

Embraiagem:

Tipo de embraiagem:
Em óleo, multi-disco

Transmissão:

Relação primária de redução:
86/44 (1.955)
Transmissão final:
Corrente
Relação secundária de redução:
46/16 (2.875)

Tipo de transmissão:

Permanentemente engrenada, 6 velocidades

Operação:

Accionamento com o pé esquerdo

Relação das velocidades:

- 1.^a: 37/13 (2.846)
- 2.^a: 37/19 (1.947)
- 3.^a: 28/18 (1.556)
- 4.^a: 32/24 (1.333)
- 5.^a: 25/21 (1.190)
- 6.^a: 26/24 (1.083)

Quadro:**Tipo de quadro:**

Diamond

Ângulo de avanço:

26.00 grau

Cauda:

103.0 mm (4.06 in)

Pneu dianteiro:**Tipo:**

Sem câmara de ar

Dimensão:

120/70 ZR17M/C (58W)

Fabricante/modelo:

BRIDGESTONE/BT021

Fabricante/modelo:

DUNLOP/ROADSMART

Pneu traseiro:**Tipo:**

Sem câmara de ar

Dimensão:

160/60 ZR17M/C (69W)

Fabricante/modelo:

BRIDGESTONE/BT021

Fabricante/modelo:

DUNLOP/ROADSMART

Carga:**Carga máxima:**

XJ6S 189 kg (417 lb)

XJ6SA 184 kg (406 lb)

(Peso total com condutor, passageiro, carga e acessórios)

Pressão de ar do pneu (medida com pneus frios):**Condição de carga:**

0–90 kg (0–198 lb)

Dianteiro:

225 kPa (2.25 kgf/cm², 33 psi)

Traseiro:

250 kPa (2.50 kgf/cm², 36 psi)

Condição de carga:

XJ6S 90–189 kg (198–417 lb)

XJ6SA 90–184 kg (198–406 lb)

Dianteiro:

250 kPa (2.50 kgf/cm², 36 psi)

Traseiro:

290 kPa (2.90 kgf/cm², 42 psi)

Condução a alta velocidade:**Dianteiro:**

225 kPa (2.25 kgf/cm², 33 psi)

Traseiro:

250 kPa (2.50 kgf/cm², 36 psi)

Roda dianteira:**Tipo de roda:**

Roda de liga

Dimensão do aro:

17M/C x MT3.50

Roda traseira:**Tipo de roda:**

Roda de liga

Dimensão do aro:

17M/C x MT4.50

Travão dianteiro:**Tipo:**

Travão de disco duplo

Operação:

Accionamento com a mão direita

Líquido recomendado:

DOT 4

Travão traseiro:**Tipo:**

Travão de disco

Operação:

Accionamento com o pé direito

Líquido recomendado:

DOT 4

Suspensão dianteira:**Tipo:**

Forquilha telescópica

Tipo de mola/amortecedor:

Amortecedor a óleo/mola helicoidal

Curso da roda:

130.0 mm (5.12 in)

ESPECIFICAÇÕES

Suspensão traseira:

- Tipo:
 - Braço oscilante
- Tipo de mola/amortecedor:
 - Amortecedor a óleo de gás/mola helicoidal
- Curso da roda:
 - 130.0 mm (5.12 in)

Sistema eléctrico:

- Sistema de ignição:
 - Ignição por bobina transistorizada
- Sistema de carregamento:
 - Magneto de C.A.

Bateria:

- Modelo:
 - GT12B-4
- Voltagem, capacidade:
 - 12 V, 10.0 Ah

Farol dianteiro:

- Tipo de lâmpada:
 - Lâmpada de halogénio

Voltagem, consumo em watts × quantidade das lâmpadas:

- Farol dianteiro:
 - 12 V, 60 W/55 W × 1
- Luz do travão/farolim traseiro:
 - 12 V, 5.0 W/21.0 W × 1
- Sinal de mudança de direcção dianteiro:
 - 12 V, 10.0 W × 2
- Sinal de mudança de direcção traseiro:
 - 12 V, 10.0 W × 2
- Mínimos:
 - 12 V, 5.0 W × 1
- Luz da chapa de matrícula:
 - 12 V, 5.0 W × 1

- Iluminação do contador:
 - LED
- Indicador luminoso de ponto morto:
 - LED
- Indicador luminoso de máximos:
 - LED
- Luz de advertência do nível de óleo:
 - LED
- Indicador luminoso de mudança de direcção:
 - LED
- Luz de advertência da temperatura do refrigerante:
 - LED
- Luz de advertência de problema no motor:
 - LED
- Luz de advertência do ABS:
 - XJ6SA LED
- Indicador luminoso do sistema imobilizador:
 - LED

Fusíveis:

- Fusível principal:
 - 30.0 A
- Fusível do farol dianteiro:
 - 20.0 A
- Fusível do farolim traseiro:
 - 10.0 A
- Fusível do sistema de sinalização:
 - 7.5 A
- Fusível da ignição:
 - 10.0 A
- Fusível da ventoinha do radiador:
 - 20.0 A
- Fusível do sistema de injeção:
 - 10.0 A

- Fusível da unidade de controlo ABS:
 - XJ6SA 7.5 A
- Fusível motor ABS:
 - XJ6SA 30.0 A
- Fusível de solenóide ABS:
 - XJ6SA 20.0 A
- Fusível de reserva:
 - 7.5 A

Números de identificação

PAU48611

Registe o número de identificação do veículo e a informação da etiqueta do modelo nos espaços fornecidos a seguir, para que sirvam de auxiliares sempre que encomende peças sobresselentes a um concessionário Yamaha ou para referência, caso o veículo seja roubado.

NÚMERO DE IDENTIFICAÇÃO DO VEÍCULO:

INFORMAÇÃO DA ETIQUETA DO MODELO:

Número de identificação do veículo

PAU26400

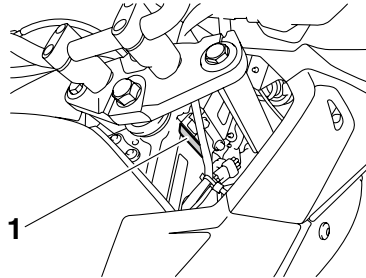

1. Número de identificação do veículo

O número de identificação do veículo está gravado no tubo dianteiro da direcção. Registe este número no espaço fornecido para esse efeito neste manual.

NOTA

O número de identificação do veículo é utilizado para identificar o seu motociclo e pode ser utilizado para registá-lo na direcção-geral de viação da sua área.

Etiqueta do modelo

PAU26480

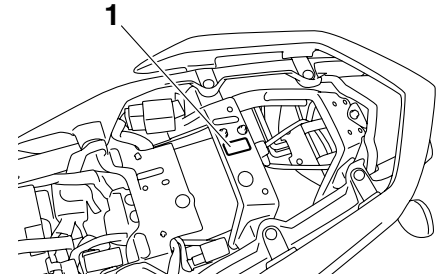

1. Etiqueta do modelo

A etiqueta do modelo está colocada no chassi, por baixo do assento. (Consulte a página 3-19.) Registe a informação constante nesta etiqueta no espaço providenciado para esse efeito neste manual. Esta informação será necessária para encomendar peças sobresselentes a um concessionário Yamaha.

ÍNDICE REMISSIVO

| | | |
|---|------|--|
| A | | |
| ABS (para modelos com sistema ABS) | 3-14 | |
| Alarme antifurto (opcional) | 3-11 | |
| Alavanca da embraiagem | 3-13 | |
| Alavanca da embraiagem, ajuste da folga | 6-23 | |
| Alavanca do travão | 3-14 | |
| Alavancas do travão e da embraiagem, verificação e lubrificação | 6-31 | |
| Amortecedor, ajuste | 3-21 | |
| Armazenagem | 7-3 | |
| Assento | 3-19 | |
| B | | |
| Bateria | 6-34 | |
| C | | |
| Cabos, verificação e lubrificação | 6-29 | |
| Carenagens e painéis, remoção e instalação | 6-8 | |
| Colocação do motor em funcionamento | 5-1 | |
| Combustível | 3-16 | |
| Compartimento de armazenagem | 3-20 | |
| Consumo de combustível, sugestões para a redução | 5-3 | |
| Conversor catalítico | 3-18 | |
| Cor mate, cuidado | 7-1 | |
| Corrente de transmissão, limpeza e lubrificação | 6-29 | |
| Cuidados | 7-1 | |
| D | | |
| Descanso central e descanso lateral, verificação e lubrificação | 6-31 | |
| Descanso lateral | 3-22 | |
| Deteção e resolução de problemas | 6-43 | |
| Direcção, verificação | 6-33 | |
| E | | |
| Elemento do filtro de ar, substituição ... | 6-17 | |
| Especificações | 8-1 | |
| Espelhos retrovisores | 3-21 | |
| Estacionamento | 5-4 | |
| Etiqueta do modelo | 9-1 | |
| F | | |
| Folga da alavanca do travão, verificação | 6-24 | |
| Folga da corrente de transmissão | 6-27 | |
| Folga das válvulas | 6-20 | |
| Folga do punho do acelerador, verificação | 6-20 | |
| Forquilha dianteira, verificação | 6-32 | |
| Fusíveis, substituição | 6-35 | |
| I | | |
| Indicadores luminosos e luzes de advertência | 3-3 | |
| Indicador luminoso de máximos | 3-4 | |
| Indicador luminoso de mudança de direcção | 3-4 | |
| Indicador luminoso de ponto morto | 3-4 | |
| Indicador luminoso do sistema imobilizador | 3-7 | |
| Informações relativas à segurança | 1-1 | |
| Interruptor da buzina | 3-12 | |
| Interruptor de arranque | 3-12 | |
| Interruptor de farol alto/baixo | 3-12 | |
| Interruptor de paragem do motor | 3-12 | |
| Interruptor de perigo | 3-13 | |
| Interruptor de ultrapassagem | 3-12 | |
| Interruptor do sinal de mudança de direcção | 3-12 | |
| Interruptores da luz do travão (para modelos com sistema ABS) | 6-24 | |
| Interruptores da luz do travão (para modelos sem sistema ABS) | 6-25 | |
| Interruptores do guiador | 3-12 | |
| Interruptor principal/bloqueio da direcção | 3-2 | |
| J | | |
| Jogo de ferramentas | 6-2 | |
| L | | |
| Lâmpada da luz da chapa de matrícula, substituição | 6-39 | |
| Lâmpada da luz do travão/farolim traseiro, substituição | 6-38 | |
| Lâmpada do farol dianteiro, substituição | 6-37 | |
| Lâmpada do sinal de mudança de direcção, substituição | 6-39 | |
| Lâmpada dos mínimos | 6-40 | |
| Líquido dos travões, mudança | 6-27 | |
| Localizações das peças | 2-1 | |
| Luz de advertência da temperatura do refrigerante | 3-4 | |
| Luz de advertência de problema no motor | 3-7 | |
| Luz de advertência do ABS (para modelos com sistema ABS) | 3-7 | |
| Luz de advertência do nível de óleo | 3-4 | |
| M | | |
| Manutenção e lubrificação, periódica | 6-4 | |
| Manutenção, sistema de controlo das emissões | 6-3 | |

| | |
|--|------|
| Módulo do contador multifuncional..... | 3-8 |
| Mudança de velocidades..... | 5-2 |
| N | |
| Nível de líquido dos travões, verificação | 6-26 |
| Número de identificação do veículo | 9-1 |
| Números de identificação | 9-1 |
| O | |
| Óleo do motor e cartucho do filtro de óleo..... | 6-11 |
| P | |
| Pastilhas dos travões da frente e de trás, verificação | 6-25 |
| Pedais do travão e de mudança de velocidades, verificação e lubrificação | 6-30 |
| Pedal de mudança de velocidades..... | 3-13 |
| Pedal do travão | 3-14 |
| Pivôs do braço oscilante, lubrificação | 6-32 |
| Pneus | 6-20 |
| Posição do guiador, ajuste | 3-21 |
| Punho e cabo do acelerador, verificação e lubrificação | 6-30 |
| R | |
| Refrigerante | 6-14 |
| Roda, frente (para modelos sem sistema ABS)..... | 6-40 |
| Rodagem do motor | 5-3 |
| Rodas | 6-23 |
| Roda, trás (para modelos sem sistema ABS) | 6-41 |
| Rolamentos de roda, verificação | 6-33 |
| S | |
| Sistema de corte do circuito de ignição..... | 3-23 |
| Sistema imobilizador | 3-1 |
| Suporte de capacete | 3-19 |
| T | |
| Tabelas de detecção e resolução de problemas | 6-44 |
| Tampa do depósito de combustível | 3-15 |
| Tubo de respiração/descarga do depósito de combustível | 3-17 |
| V | |
| Velas de ignição, verificação..... | 6-10 |
| Velocidade de ralenti do motor | 6-19 |



PRINTED IN THE NETHERLANDS
2010.07