



⚠ Lea este manual atentamente antes de utilizar este vehículo.

MANUAL DEL PROPIETARIO

**EVERNUEX**

**XC125**

4P9-F8199-S5

 **Lea este manual atentamente antes de utilizar este vehículo. Este manual debe acompañar al vehículo si este se vende.**

¡Bienvenido al mundo de las motocicletas Yamaha!

Como propietario de una XC125, se beneficia usted de la amplia experiencia de Yamaha y de la más avanzada tecnología en el diseño y la fabricación de productos de alta calidad que han dado a Yamaha su reputación de fiabilidad.

Lea este manual en su totalidad para disfrutar de todas las ventajas de su XC125. El Manual del propietario no sólo le enseñará cómo utilizar, revisar y mantener su scooter, sino además como protegerse a sí mismo y a otros de problemas y accidentes.

Además, los numerosos consejos contenidos en este manual le ayudarán a mantener su scooter en condiciones óptimas. Si necesita cualquier aclaración adicional, no dude en ponerse en contacto con su concesionario Yamaha.

El equipo de Yamaha le desea muchos paseos seguros y agradables. Recuerde, ¡la seguridad es lo primero!

Yamaha mejora constantemente el diseño y la calidad de sus productos. Por lo tanto, aunque este manual contiene la información más actual disponible en el momento de imprimirse, pueden existir pequeñas discrepancias entre su scooter y este manual. Si necesita cualquier aclaración relativa a este manual, consulte a su concesionario Yamaha.



---



**Lea este manual atentamente y en su totalidad antes de utilizar este scooter.**

---

# INFORMACIÓN IMPORTANTE RELATIVA AL MANUAL

SAU10133

En este manual, la información particularmente importante se distingue mediante las siguientes anotaciones:

	<p>Este es el símbolo de aviso de seguridad. Se utiliza para avisarle de un posible peligro de daños personales. Obedezca todos los mensajes de seguridad que siguen a este símbolo para evitar posibles daños personales o un accidente mortal.</p>
 <b>ADVERTENCIA</b>	<p><b>ADVERTENCIA</b> indica una situación peligrosa que, de no evitarse, puede ocasionar un accidente mortal o daños personales graves.</p>
<b>ATENCIÓN</b>	<p><b>ATENCIÓN</b> indica precauciones especiales que se deben adoptar para evitar que el vehículo u otros bienes resulten dañados.</p>
<b>NOTA</b>	<p><b>NOTA</b> proporciona información clave para facilitar o clarificar los procedimientos.</p>

\*El producto y las especificaciones pueden cambiar sin previo aviso.

# **INFORMACIÓN IMPORTANTE RELATIVA AL MANUAL**

---

SAUT1390

**XC125  
MANUAL DEL PROPIETARIO  
©2011, Yamaha Motor Taiwan Co., Ltd.  
1ª edición, Octubre 2011  
Todos los derechos reservados.  
Toda reimpression o uso no autorizado  
sin el consentimiento escrito de  
Yamaha Motor Taiwan Co., Ltd.  
quedan explícitamente prohibidos.  
Impreso en Taiwán.**

# CONTENIDO

---

## **INFORMACIÓN RELATIVA A LA SEGURIDAD ..... 1-1**

Otros aspectos de seguridad en la conducción ..... 1-5

## **DESCRIPCIÓN..... 2-1**

Vista izquierda..... 2-1

Vista derecha ..... 2-2

Mandos e instrumentos..... 2-3

## **FUNCIONES DE LOS INSTRUMENTOS Y MANDOS ..... 3-1**

Interruptor principal/Bloqueo de la dirección ..... 3-1

Tapa de bocallave..... 3-2

Testigos y luces de advertencia..... 3-2

Velocímetro ..... 3-3

Visor multifunción..... 3-3

Interruptores del manillar ..... 3-5

Maneta del freno delantero ..... 3-6

Maneta del freno trasero ..... 3-6

Tapón del depósito de gasolina ..... 3-7

Gasolina ..... 3-7

Catalizador ..... 3-9

Sistema de arranque a pedal ..... 3-9

Asiento ..... 3-10

Compartimentos porta objetos ..... 3-10

Caballote lateral ..... 3-11

Sistema de corte del circuito de encendido ..... 3-12

## **PARA SU SEGURIDAD - COMPROBACIONES PREVIAS..... 4-1**

## **UTILIZACIÓN Y PUNTOS IMPORTANTES PARA LA CONDUCCIÓN..... 5-1**

Arranque del motor ..... 5-1

Inicio de la marcha ..... 5-2

Aceleración y desaceleración ..... 5-2

Frenada..... 5-2

Consejos para reducir el consumo de gasolina ..... 5-3

Rodaje del motor..... 5-3

Estacionamiento..... 5-4

## **MANTENIMIENTO Y AJUSTES PERIÓDICOS ..... 6-1**

Juego de herramientas ..... 6-2

Cuadro de mantenimiento periódico del sistema de control de emisiones..... 6-3

Cuadro general de mantenimiento y engrase..... 6-4

Desmontaje y montaje de los paneles ..... 6-7

Comprobación de la bujía ..... 6-8

Aceite del motor y tamiz de aceite ..... 6-10

Aceite de la transmisión final ..... 6-12

Filtro de aire y filtro de aire de la caja de la correa trapezoidal ..... 6-13

Comprobación del juego libre del puño del acelerador ..... 6-15

Holgura de la válvula..... 6-15

Neumáticos ..... 6-16

Llantas de aleación ..... 6-17

Comprobación del juego libre de la maneta del freno ..... 6-18

Ajuste del juego libre de la maneta del freno trasero..... 6-18

Comprobación de las pastillas de freno delantero y las zapatas de freno trasero ..... 6-19

Comprobación del líquido de freno..... 6-19

Cambio del líquido de frenos ..... 6-20

Comprobación y engrase de los cables ..... 6-21

Comprobación y engrase del puño del acelerador y el cable..... 6-21

Engrase de las manetas del freno delantero y trasero..... 6-21

Verificación y engrase del caballete central y el caballete lateral ..... 6-22

Comprobación de la horquilla delantera..... 6-23

Comprobación de la dirección..... 6-23

Comprobación de los cojinetes de las ruedas ..... 6-24

Batería..... 6-24

Cambio de fusibles..... 6-26

Cambio de la bombilla del faro..... 6-27

Cambio de la bombilla de un intermitente delantero ..... 6-28

Cambio de la bombilla de la luz de freno/piloto trasero o de un intermitente trasero.....	6-28
Cambio de la bombilla de una luz de posición.....	6-29
Identificación de averías .....	6-30
Cuadro de identificación de averías .....	6-31

## **CUIDADOS Y ALMACENAMIENTO DEL SCOOTER..... 7-1**

Precaución relativa al color mate .....	7-1
Cuidados .....	7-1
Almacenamiento .....	7-4

## **ESPECIFICACIONES ..... 8-1**

## **INFORMACIÓN PARA EL CONSUMIDOR..... 9-1**

Números de identificación.....	9-1
--------------------------------	-----

# INFORMACIÓN RELATIVA A LA SEGURIDAD

SAU10269

## Sea un propietario responsable

Como propietario del vehículo, es usted responsable de su funcionamiento seguro y adecuado.

Los scooters son vehículos de dos ruedas. La seguridad de su uso y funcionamiento depende de la aplicación de las técnicas de conducción apropiadas, así como de la habilidad del conductor. Todo conductor debe conocer los requisitos siguientes antes de conducir este scooter.

Debe:

- Obtener instrucciones completas de una fuente competente sobre todos los aspectos del funcionamiento del scooter.
- Observar las advertencias y los requisitos de mantenimiento que se indican en el presente Manual del propietario.
- Obtener una formación cualificada en las técnicas de conducción seguras y apropiadas.
- Obtener un servicio técnico profesional según se indica en el presente Manual del propietario o cuando las condiciones mecánicas así lo requieran.

## Seguridad en la conducción

Realice las comprobaciones previas cada vez que vaya a utilizar el vehículo para estar seguro de que se encuentra en condiciones seguras de funcionamiento. Si no revisa o mantiene el vehículo correctamente aumentarán las posibilidades de accidente o daños materiales. Consulte en la página 4-2 el listado de comprobaciones previas.

- Este scooter está diseñado para llevar al conductor y un pasajero.
- La mayor parte de los accidentes de tráfico entre coches y scooters se deben al hecho de que el conductor del coche no ha detectado ni reconocido el scooter. Muchos accidentes se han producido porque el conductor del coche no ha visto el scooter. Una medida muy eficaz para reducir las posibilidades de este tipo de accidentes es el hacerse bien visible.

### Por tanto:

- Lleve una chaqueta de color brillante.
- Sea especialmente prudente al aproximarse a cruces y pasarlos, ya que los cruces son los lugares en los que se producen accidentes de scooter con mayor frecuencia.

- Circule por donde los otros conductores puedan verle. Evite permanecer en los ángulos sin visión de otros conductores.
- En muchos accidentes están implicados conductores inexpertos. De hecho, muchos conductores que han estado implicados en accidentes ni siquiera tienen un permiso de conducir vigente.
  - No conduzca sin estar cualificado y no preste su scooter a personas que no lo estén.
  - Conozca sus capacidades y sus límites. El hecho de permanecer dentro de sus límites le ayudará a evitar un accidente.
  - Le recomendamos que practique en un lugar donde no haya tráfico hasta que se haya familiarizado completamente con el scooter y todos sus mandos.
- Muchos accidentes se han debido a un error del conductor del scooter. Un error típico consiste en abrirse demasiado en una curva a causa del exceso de velocidad o el subviraje (ángulo de ladeo insuficiente para la velocidad).
  - Respete siempre el límite de velocidad y no circule nunca más





# INFORMACIÓN RELATIVA A LA SEGURIDAD

rápido de lo que resulte adecuado según el estado de la calzada y el tráfico.

- Señale siempre antes de girar o cambiar de carril. Cerciérese de que los otros conductores puedan verle.
- La postura del conductor y del pasajero es importante para poder mantener un control adecuado.
- Para mantener el control del scooter durante la marcha, el conductor debe mantener ambas manos en el manillar y ambos pies en las estriberas.
- El pasajero debe sujetarse siempre al conductor, a la correa del asiento o al asidero con las dos manos y mantener ambos pies en las estriberas del pasajero. No lleve nunca a un pasajero que no pueda mantener firmemente ambos pies en las estriberas.
- No conduzca nunca bajo los efectos del alcohol u otras drogas.
- Este scooter está diseñado únicamente para circular en calle/carretera. No es adecuado para caminos.

## Protección personal

La mayoría de las muertes en accidentes de scooter se producen por lesiones en la cabeza. El uso de un casco de seguridad es esencial en la prevención o reducción de las lesiones en la cabeza.

- Utilice siempre un casco homologado.
- Utilice una máscara o gafas. El viento en los ojos sin proteger puede reducir la visión y retrasar la percepción de un peligro.
- El uso de una chaqueta, calzado, pantalones y guantes resistentes, etc., resulta eficaz para prevenir o reducir las abrasiones o laceraciones.
- No lleve nunca prendas amplias que puedan engancharse en los mandos o en las ruedas y provocar lesiones o un accidente.
- Utilice siempre ropa protectora que le cubra las piernas, los tobillos y los pies. El motor y el sistema de escape están muy calientes durante la marcha o después y pueden provocar quemaduras.
- El pasajero debe observar también las precauciones indicadas anteriormente.

## Evite el envenenamiento por monóxido de carbono

Los gases de escape del motor contienen monóxido de carbono, un gas letal. La inhalación de monóxido de carbono puede provocar dolores de cabeza, mareo, somnolencia, náuseas, confusión y, por último, la muerte.

El monóxido de carbono es un gas incoloro, inodoro e insípido que puede estar presente aunque no se vea ni se huelga nada procedente del escape del motor. Se pueden acumular en tiempo muy breve niveles letales de monóxido de carbono que le postrarán rápidamente y le impedirán salvarse. Asimismo, en lugares cerrados o mal ventilados pueden mantenerse niveles letales de monóxido de carbono durante horas o días. Si nota cualquier síntoma de envenenamiento por monóxido de carbono abandone el lugar inmediatamente, respire aire fresco y SOLICITE TRATAMIENTO MÉDICO.

- No ponga el motor en marcha en un lugar cerrado. Aunque intente eliminar los gases de escape con extractores o ventanas y puertas abiertas, el monóxido de carbono puede alcanzar rápidamente niveles peligrosos.
- No ponga en marcha el motor en lu-

# INFORMACIÓN RELATIVA A LA SEGURIDAD

gares mal ventilados o parcialmente cerrados como cobertizos, garajes o cocheras.

- No ponga en marcha el motor en el exterior cuando los gases de escape puedan penetrar en un edificio a través de aberturas como ventanas y puertas.

## Carga

La incorporación de accesorios o carga que modifiquen la distribución del peso del scooter puede reducir su estabilidad y manejabilidad. Para evitar la posibilidad de un accidente, tenga mucho cuidado al añadir carga o accesorios al scooter. Si ha añadido carga o accesorios al scooter, conduzca con mucha precaución. A continuación, además de información sobre accesorios, exponemos algunas reglas generales que se deben observar en caso de cargar equipaje o añadir accesorios al scooter:

**El peso total del conductor, el pasajero, los accesorios y el equipaje no debe superar la carga máxima. La utilización de un vehículo sobrecargado puede ocasionar un accidente.**

**Carga máxima:**  
157 kg (346 lb)

Cuando lo cargue dentro de este límite de peso, tenga en cuenta lo siguiente:

- El peso del equipaje y los accesorios debe mantenerse lo más bajo y cerca posible del scooter. Sujete bien los objetos más pesados lo más cerca posible del centro del vehículo y distribuya el peso lo más uniformemente posible en ambos lados del scooter a fin de reducir al mínimo el desequilibrio o la inestabilidad.
- El desplazamiento de pesos puede crear un desequilibrio repentino. Verifique que los accesorios y la carga estén bien sujetos al scooter antes de iniciar la marcha. Compruebe con frecuencia las fijaciones de los accesorios y las sujeciones de la carga.
- Ajuste correctamente la suspensión en función de la carga que lleve (únicamente en los modelos con suspensión ajustable) y compruebe el estado y la presión de los neumáticos.
- No sujete nunca objetos largos o pesados al manillar, la horquilla delantera o el guardabarros delan-

tero. Dichos objetos pueden crear inestabilidad en el manejo o disminuir la respuesta de la dirección.

- **Este vehículo no está diseñado para arrastrar un remolque acoplarle un sidecar.**

## Accesorios originales Yamaha

La elección de los accesorios para el vehículo es una decisión importante. Los accesorios originales Yamaha que se pueden adquirir únicamente en los concesionarios Yamaha han sido diseñados, probados y aprobados por Yamaha para su vehículo. Muchas empresas sin relación con Yamaha fabrican repuestos y accesorios u ofrecen otras modificaciones para vehículos Yamaha. Yamaha no puede probar los productos que fabrican estas empresas. Por tanto, Yamaha no puede respaldar ni recomendar el uso de accesorios no vendidos por Yamaha ni modificaciones no recomendadas específicamente por Yamaha, incluso si las vende e instala un concesionario Yamaha.

## Repuestos, accesorios y modificaciones no originales

Aunque algunos productos no originales pueden tener un diseño y una calidad similares a los accesorios originales Ya-



# INFORMACIÓN RELATIVA A LA SEGURIDAD

maha, debe tener presente que algunos de estos accesorios no originales o modificaciones no resultan adecuados debido a la posibilidad de que representen un peligro para usted u otras personas. La instalación de productos no originales o las modificaciones realizadas en su vehículo que alteren su diseño o sus características de funcionamiento pueden representar, para usted y otras personas, un peligro de daños personales graves o un accidente mortal. Es usted responsable de los daños personales relacionados con la alteración del vehículo.

Cuando instale accesorios, tenga en cuenta las recomendaciones siguientes, así como las que se facilitan en el apartado “Carga”.

- No instale nunca accesorios ni lleve cargas que puedan afectar a las prestaciones del scooter. Revise cuidadosamente el accesorio antes de utilizarlo, a fin de cerciorarse de que de ningún modo reduzca la distancia al suelo ni el ángulo de inclinación, ni limite el recorrido de la suspensión, el recorrido de la dirección o el funcionamiento de los mandos ni obstaculice las luces o reflectores.
- Los accesorios montados en el manillar o en la zona de la hor-

quilla delantera pueden crear inestabilidad por distribución de peso inadecuada o alteraciones aerodinámicas. Se debe limitar al máximo el número de accesorios montados en el manillar o en la zona de la horquilla delantera y tales accesorios deberán ser lo más ligeros posible.

- Los accesorios voluminosos o grandes pueden afectar gravemente a la estabilidad del scooter por sus efectos aerodinámicos. El scooter puede adquirir una tendencia a levantarse por efecto del viento de frente o hacerse inestable con viento de costado. Estos accesorios, asimismo, pueden provocar inestabilidad al adelantar o ser adelantado por vehículos de gran tamaño.
- Algunos accesorios pueden obligar al conductor a desplazarse de su posición normal de conducción. Esta posición inadecuada limita la libertad de movimiento del conductor y puede limitar su capacidad de control; por tanto, no se recomiendan tales accesorios.
- Tenga cuidado al añadir accesorios eléctricos. Si los accesorios eléctricos

superan la capacidad del sistema del scooter, puede producirse una avería eléctrica, la cual puede provocar el apagado de las luces o la pérdida de potencia del motor, con el consiguiente peligro.

## Neumáticos y llantas no originales

Los neumáticos y llantas con los que se entrega el scooter han sido diseñados conforme a las prestaciones del mismo y para aportar la combinación óptima de manejabilidad, frenada y confort. Es posible que otros neumáticos, llantas, medidas y combinaciones no resulten adecuados. Consulte en la página 6-16 las especificaciones de los neumáticos e información adicional sobre su sustitución.

## Transporte del scooter

Debe observar las instrucciones siguientes antes de transportar el scooter en otro vehículo.

- Retire todos los elementos sueltos del scooter.
- Oriente la rueda delantera en línea recta al remolque o a la caja del camión y bloquéela en un canal para evitar el movimiento.
- Asegure el scooter con sujeciones o correas adecuadas fijadas a piezas



# INFORMACIÓN RELATIVA A LA SEGURIDAD

1

sólidas del scooter, como el bastidor o la abrazadera triple superior de la horquilla delantera (y no, por ejemplo, el manillar montado con piezas de goma, los intermitentes o cualquier pieza que se pueda romper). Elija la ubicación de las correas con detenimiento para evitar que generen fricción y rayen las superficies pintadas durante el transporte.

- Si es posible, la suspensión debe ir algo comprimida mediante las sujeciones para que el scooter no rebote excesivamente durante el transporte.

## Otros aspectos de seguridad en la conducción

SAU10373

- No olvide señalar claramente cuando vaya a girar.

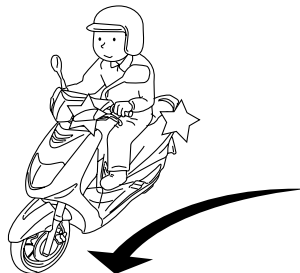

ZAUM00\*\*

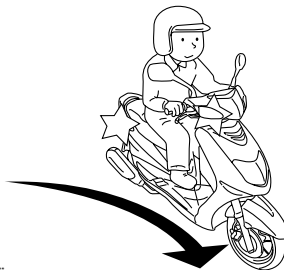

ZAUM00\*\*

- En un camino mojado puede ser sumamente difícil frenar. Evite las frenadas súbitas, ya que el scooter puede derrapar. Frene lentamente para detenerse sobre una superficie mojada.

- Reduzca la velocidad cuando se aproxime a una esquina o a una curva. Después de una curva, acelere lentamente.
- Tenga cuidado al adelantar coches estacionados. Un conductor puede no haberle visto y abrir la puerta sobre usted.
- Cruces del tren, los rieles del tranvía, las planchas de hierro en lugares en obra y las tapas de alcantarilla pueden ser muy resbaladizos cuando están mojados. Reduzca la velocidad y crúcelos con cuidado. Mantenga el scooter en posición vertical; de lo contrario puede patinar y usted ser arrojado.
- Las pastillas de freno se pueden mojar al lavar el scooter. Si lava el scooter, revise los frenos antes de conducir.
- Lleve siempre casco, guantes, pantalones (apretados alrededor del dobladillo y el tobillo para que no ondeen) y una chaqueta de color brillante.
- No lleve demasiado equipaje sobre el scooter. Un scooter con sobrecarga es inestable. Utilice una correa resistente para sujetar los bultos sobre el portaequipajes (en caso de que el



## INFORMACIÓN RELATIVA A LA SEGURIDAD

---

vehículo esté provisto de uno). Una carga suelta afectará a la estabilidad del scooter y puede distraer su atención de la carretera. (Véase la página 1-1.)

# DESCRIPCIÓN

SAU10410

## Vista izquierda

2

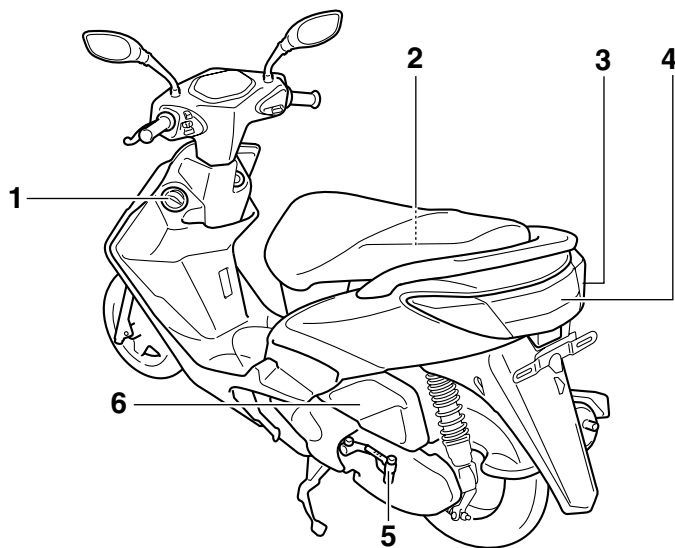

1. Tapón del depósito de gasolina (página 3-7)
2. Compartimento porta objetos trasero (página 3-10)
3. Luz del intermitente trasero (página 6-28)
4. Luz de freno/piloto trasero (página 6-28)
5. Sistema de arranque a pedal (página 3-9)
6. Filtro de aire (página 6-13)

## Vista derecha

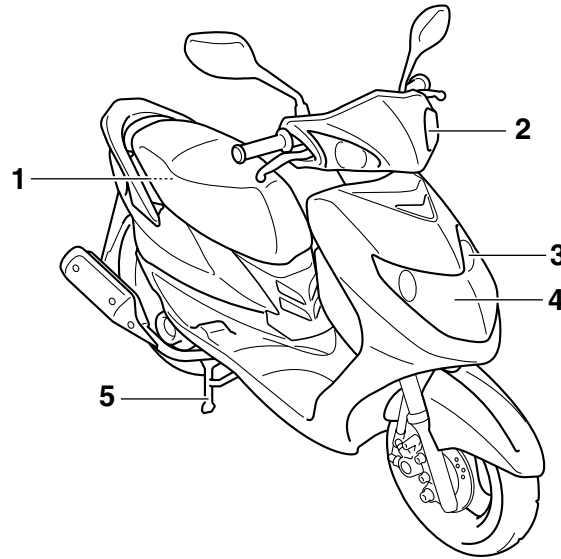

1. Batería (página 6-24)
2. Luz del intermitente delantero (página 6-28)
3. Bombilla de la luz de posición delantera (página 6-29)
4. Faro (página 6-27)
5. Caballete central (página 6-22)

## Mandos e instrumentos

2

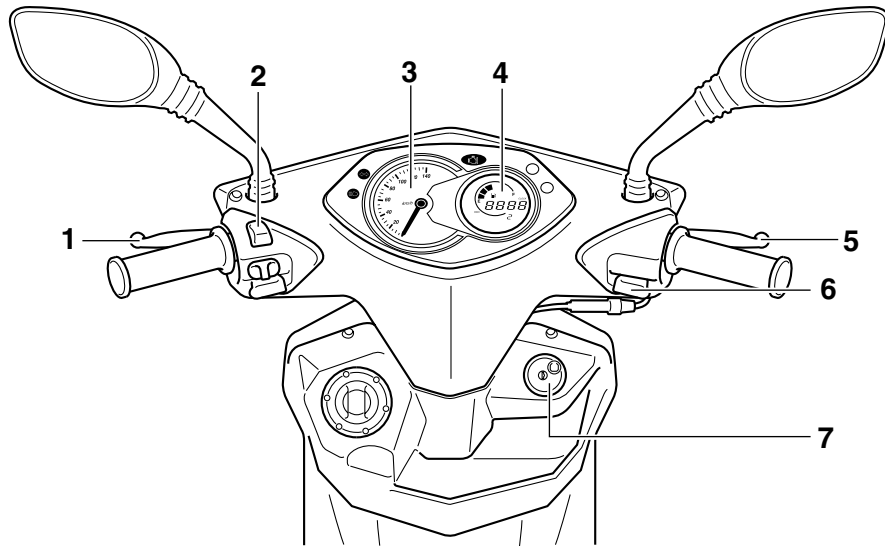

1. Maneta del freno trasero (página 3-7)
2. Interruptores del lado izquierdo del manillar (página 3-5)
3. Velocímetro (página 3-3)
4. Visor multifunción (página 3-3)
5. Maneta del freno delantero (página 3-6)
6. Interruptor derecho del manillar (página 3-5)
7. Interruptor principal/Bloqueo de la dirección (página 3-1)



# FUNCIONES DE LOS INSTRUMENTOS Y MANDOS

SAU45440

## Interruptor principal/Bloqueo de la dirección

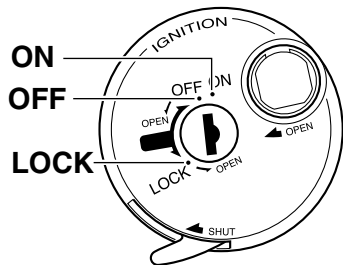

ZAUJ000\*\*

El interruptor principal/bloqueo de la dirección controla los sistemas de encendido y luces y se utiliza para bloquear la dirección. A continuación se describen las diferentes posiciones.

### NOTA

El interruptor principal/bloqueo de la dirección está equipado con una tapa de boca llave. (Véase la página 3-2.)

SAUT1971

### ABIERTO (ON)

Todos los circuitos eléctricos reciben corriente; la luz de los instrumentos, el piloto trasero y las luces de posición se encienden y se puede arrancar el motor. La llave

no se puede extraer.

### NOTA

El faro se enciende automáticamente cuando se arranca el motor y permanece encendido hasta que se gira la llave a la posición "OFF" o se baja el caballete lateral.

SAU10661

### DESCONECTADO (OFF)

Todos los sistemas eléctricos están desactivados. Se puede extraer la llave.

SWA10061

### **ADVERTENCIA**

**No gire nunca la llave a la posición "OFF" o "LOCK" con el vehículo en marcha. De lo contrario, el sistema eléctrico se desconectará y puede perder el control o sufrir un accidente.**

SAU10683

## BLOQUEADO (LOCK)

La dirección está bloqueada y todos los sistemas eléctricos están desactivados. Se puede extraer la llave.

### Para bloquear la dirección

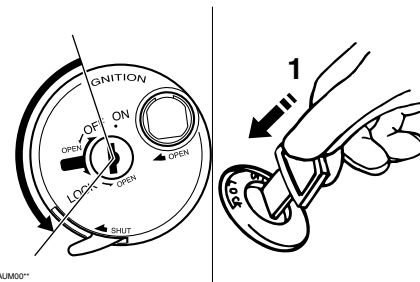

ZAUJ000\*\*

1. Empujar.

1. Gire el manillar completamente a la izquierda.
2. Empuje la llave hacia dentro desde la posición "OFF" y luego gírela a la posición "LOCK" sin dejar de empujarla.
3. Extraiga la llave.

# FUNCIONES DE LOS INSTRUMENTOS Y MANDOS

Para desbloquear la dirección

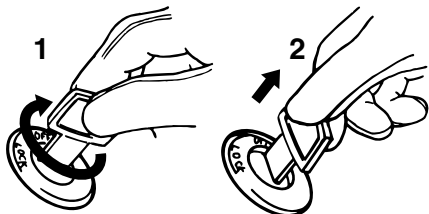

1. Girar.
2. Soltar.

Empuje la llave y luego gírela a la posición "OFF" sin dejar de empujarla.

## Tapa de bocallave

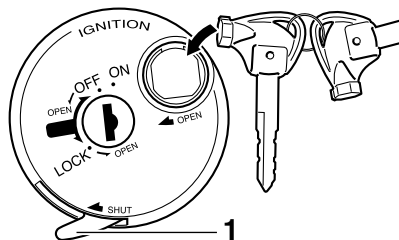

1. Palanca de la tapa de bocallave

### Para abrir la tapa de bocallave

Introduzca la parte superior de la llave en el receptáculo de la tapa de bocallave como se muestra, y luego gire la llave hacia la derecha para abrir la tapa.

### Para cerrar la tapa de bocallave

Presione hacia dentro la palanca de la tapa de bocallave y ésta se cerrará.

SAUT2111

## Testigos y luz de advertencia

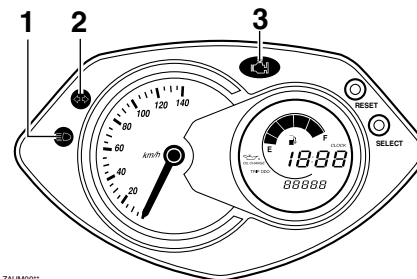

1. Testigo de luces de carretera “≡”
2. Luz indicadora de intermitencia “↔”
3. Luz de aviso de avería del motor “🏠”

### Luz indicadora de intermitencia “↔”

Esta luz indicadora parpadea cuando se empuja el interruptor de intermitencia hacia la izquierda o hacia la derecha.

### Testigo de luces de carretera “≡”

Este testigo se enciende cuando están conectadas las luces de carretera.

### Luz de aviso de avería del motor “🏠”

Esta luz de aviso parpadea o permanece encendida si un circuito eléctrico de control del motor no funciona correctamente. En ese caso, haga revisar el sistema de autodiagnóstico en un concesionario Yamaha.

SAU11006

ZAUM00”

SAU11020

SAU11080

SAUT1934

# FUNCIONES DE LOS INSTRUMENTOS Y MANDOS

El circuito eléctrico de la luz de aviso se puede comprobar girando la llave a la posición "ON". La luz de aviso debe encenderse durante unos segundos y luego apagarse.

Si la luz de aviso no se enciende inicialmente al girar la llave a la posición "ON" o si permanece encendida, haga revisar el circuito eléctrico en un concesionario Yamaha.

## Velocímetro

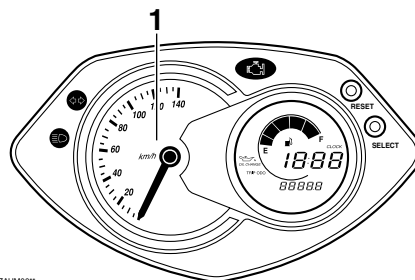

ZALUM00\*

### 1. Velocímetro

El velocímetro muestra la velocidad de desplazamiento.

Al girar la llave a la posición "ON", la aguja del velocímetro recorre una vez toda la escala de velocidades y luego vuelve a cero a fin de probar el circuito eléctrico.

SAU11601

## Visor multifunción

SAUT1957

### **⚠ ADVERTENCIA**

**Asegúrese de parar el vehículo para manipular el visor multifunción. La manipulación del visor multifunción durante la marcha puede distraer al conductor y ocasionar un accidente.**

SWA14431

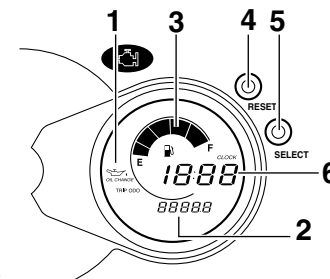

ZALUM00\*

1. Indicador de cambio de aceite
2. Cuentakilómetros
3. Indicador de gasolina
4. Interruptor "RESET"
5. Interruptor "SELECT"
6. Reloj

El visor multifunción está provisto de los elementos siguientes:

- un cuentakilómetros
- un cuentakilómetros parcial (que

# FUNCIONES DE LOS INSTRUMENTOS Y MANDOS

3

muestra la distancia recorrida desde que se puso a cero por última vez)

- un cuentakilómetros de cambio de aceite (que muestra la distancia recorrida desde el último cambio de aceite)
- un indicador de cambio de aceite (que parpadea cuando se debe cambiar el aceite del motor)
- un reloj
- un indicador de gasolina

## NOTA

- Cuando se gira la llave a la posición “ON”, todos los segmentos del visor se encienden durante unos segundos. Durante ese tiempo, el visor multifunción realiza una comprobación automática.
- Asegúrese de girar la llave a la posición “ON” antes de utilizar los botones “SELECT” y “RESET”.

## Modos de cuentakilómetros, cuentakilómetros parcial y cuentakilómetros de cambio de aceite

Al pulsar el botón “SELECT” la indicación cambia entre el modo de cuentakilómetros “ODO”, el modo de cuentakilómetros parcial “TRIP” y el cuentakilómetros de

cambio de aceite “OIL CHANGE TRIP” en el orden siguiente:

ODO → TRIP → OIL CHANGE TRIP → ODO

## Cuentakilómetros

### NOTA

Si el cuentakilómetros indica “-----”, haga revisar el visor multifunción en un concesionario Yamaha, ya que puede estar averiado.

## Cuentakilómetros parcial

Para poner el cuentakilómetros parcial a cero, selecciónelo pulsando el botón “SELECT” hasta que se visualice “TRIP” y seguidamente pulse el botón “RESET” durante al menos 1 segundo.

### NOTA

Si el cuentakilómetros parcial indica “--- --”, haga revisar el visor multifunción en un concesionario Yamaha, ya que puede estar averiado.

## Cuentakilómetros de cambio de aceite

Para poner el cuentakilómetros de cambio de aceite a cero, selecciónelo pulsando el botón “SELECT” hasta que se visualice “OIL CHANGE TRIP” y seguidamente pulse el botón “RESET” durante al menos 3 segundos.

Pulse el botón “SELECT” de nuevo para iniciar el cuentakilómetros de cambio de aceite, el indicador cambia al modo ODO.

## Indicador de cambio de aceite

Este indicador parpadea a los primeros 1000 km (600 mi), y luego cada 3000 km (1800 mi) para indicar que se debe cambiar el aceite del motor.

Después de cambiar el aceite, reponga el cuentakilómetros de cambio de aceite.

Si cambia el aceite del motor antes de que parpadee la luz indicadora del cambio de aceite (es decir, antes de que se cumpla el intervalo del cambio periódico de aceite), después de cambiar el aceite deberá reponer el cuentakilómetros de cambio de aceite para que éste pueda indicar en el momento correcto el siguiente cambio periódico de aceite.

### NOTA

- Si repone el cuentakilómetros de

# FUNCIONES DE LOS INSTRUMENTOS Y MANDOS

SAU12349

cambio de aceite antes de los primeros 1000 km (600 mi), el siguiente intervalo periódico de cambio de aceite será cada 3000 km (1800 mi).

- Si el cuentakilómetros de cambio de aceite indica “-----”, haga revisar el visor multifunción en un concesionario Yamaha, ya que puede estar averiado.

## Reloj

Para poner el reloj en hora:

1. Pulse los botones “SELECT” y “RESET” simultáneamente durante al menos dos segundos.
2. Cuando los dígitos de las horas empiecen a parpadear, pulse el botón “SELECT” para ajustar las horas.
3. Pulse el botón “RESET” y el primer dígito de los minutos empezará a parpadear.
4. Pulse el botón “SELECT” para ajustar el primer dígito de los minutos.
5. Pulse el botón “RESET” y el segundo dígito de los minutos empezará a parpadear.
6. Pulse el botón “SELECT” para ajustar el segundo dígito de los minutos.
7. Pulse el botón “RESET” y luego suéltelo para iniciar el reloj.

## Indicador de gasolina

El indicador de gasolina indica la cantidad de gasolina que contiene el depósito. Los segmentos del indicador desaparecen hacia la “E” (vacío) a medida que disminuye el nivel de gasolina. Cuando “E” empiece a parpadear, ponga gasolina lo antes posible. Cuando gire la llave a la posición “ON”, todos los segmentos del indicador de gasolina aparecerán durante unos segundos y luego mostrarán el nivel de gasolina.

## Interruptores del manillar izquierda

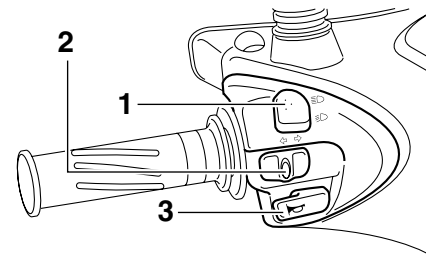

ZALM001

1. Conmutador de la luz de “/”
2. Interruptor de intermitencia “”
3. Interruptor de la bocina “”

## Derecha

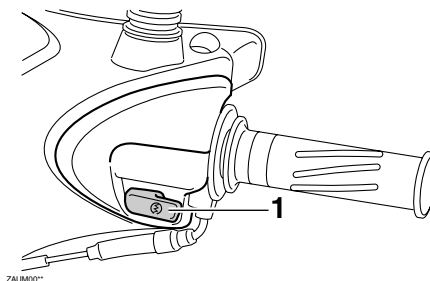



ZALM001

1. Interruptor de arranque “”



# FUNCIONES DE LOS INSTRUMENTOS Y MANDOS

3

## Conmutador de la luz de “/“” SAU12400

Sitúe este interruptor en “” para poner la luz de carretera y en “” para poner la luz de cruce.

## Interruptor de intermitencia “/“” SAU12460

Para señalar un giro a la derecha pulse este interruptor hacia la posición “”. Para señalar un giro a la izquierda pulse este interruptor hacia la posición “”. Cuando lo suelte, el interruptor volverá a su posición central. Para apagar los intermitentes pulse el interruptor una vez éste haya regresado a su posición central.

## Interruptor de la bocina “” SAU12500

Pulse este interruptor para hacer sonar la bocina.

## Interruptor de arranque “” SAU12721

Con el caballete lateral arriba, pulse este interruptor mientras aplica el freno delantero o trasero, para poner en marcha el motor con el arranque eléctrico. Véanse las instrucciones de arranque en la página 5-1 antes de arrancar el motor.

## Maneta del freno delantero SAU12900

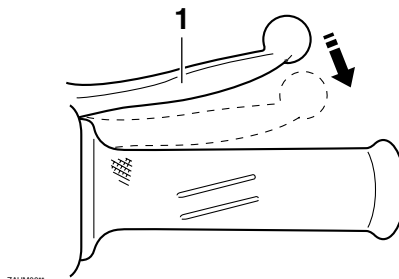

### 1. Maneta del freno delantero

La maneta del freno delantero está situada en el puño derecho del manillar. Para aplicar el freno delantero, tire de esta maneta hacia el puño del manillar.

## Maneta del freno trasero SAU12950

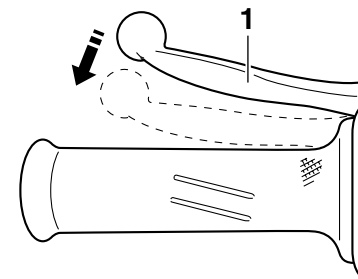

### 1. Maneta del freno trasero

La maneta del freno trasero está situada en el puño izquierdo del manillar. Para aplicar el freno trasero tire de esta maneta hacia el puño del manillar.

# FUNCIONES DE LOS INSTRUMENTOS Y MANDOS

SAU13074

## Tapón del depósito de gasolina

### Para abrir el tapón del depósito de gasolina

Abra la tapa de la cerradura del tapón del depósito de gasolina, introduzca la llave en la cerradura y gírela 1/4 de vuelta en el sentido de las agujas del reloj. La cerradura se desbloquea y puede abrirse el tapón del depósito de gasolina.

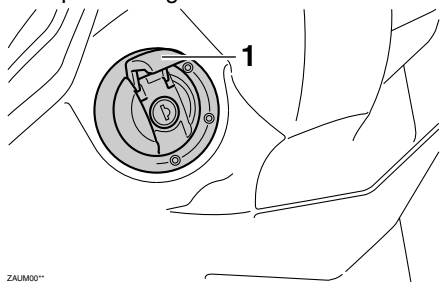

1. Cubierta de la cerradura del tapón del depósito de gasolina

### Para cerrar el tapón del depósito de gasolina

1. Empuje el tapón en su sitio con la llave en la cerradura.
2. Gire la llave en el sentido contrario al de las agujas del reloj hasta su posición original, extráigala y cierre la

tapa de la cerradura.

### NOTA

No se puede cerrar el tapón del depósito de gasolina si la llave no se encuentra en la cerradura. Además, la llave no se puede extraer si el tapón no está correctamente cerrado y bloqueado.

SWA11091

### ADVERTENCIA

**Después de repostar, verifique que el tapón del depósito de gasolina quede correctamente cerrado. Una fuga de gasolina significa peligro de incendio.**

SAU13221

## Gasolina

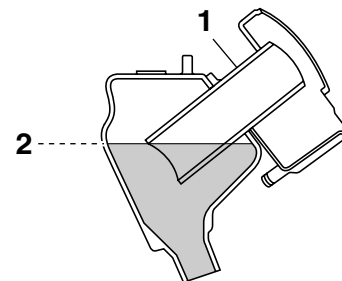

ZALUM00\*

1. Tubo de llenado del depósito de gasolina
2. Nivel de gasolina

Verifique que haya suficiente gasolina en el depósito.

SWA10881

### ADVERTENCIA

**La gasolina y los vapores de gasolina son muy inflamables. Para evitar incendios y explosiones y reducir el riesgo de daños personales al repostar combustible, siga estas instrucciones.**

1. Antes de poner gasolina, pare el motor y compruebe que no haya nadie sentado en el vehículo. No ponga nunca gasolina mientras fuma o en proximidad de chispas, llamas vivas u otras fuentes de ignición como los

# FUNCIONES DE LOS INSTRUMENTOS Y MANDOS

3

- pilotos luminosos de calentadores de agua o secadoras de ropa.
- No llene en exceso el depósito de gasolina. Para repostar, introduzca la tobera del surtidor en el orificio de llenado del depósito. Deje de llenar cuando la gasolina llegue a la parte inferior del tubo de llenado. La gasolina se expande con el calor y, por tanto, el calor del motor o del sol puede provocar que la gasolina se desborde del depósito.
  - Limpie inmediatamente la gasolina que se haya vertido. **ATENCIÓN: Elimine inmediatamente la gasolina derramada con un trapo limpio, seco y suave, ya que la gasolina puede dañar las superficies pintadas o las piezas de plástico.** [SCA10071]
  - Cierre bien el tapón del depósito de gasolina.

SWA15151

## ADVERTENCIA

**La gasolina es tóxica y puede provocar lesiones o la muerte. Manipule la gasolina con cuidado. No trasvase nunca gasolina haciendo sifón con la boca. En caso de ingestión de gasolina, inhalación de vapores de gasolina o contacto de gasolina con los ojos, acuda**

**inmediatamente al médico. Si le cae gasolina sobre la piel, lávese con agua y jabón. Si le cae gasolina sobre la ropa, cámbiese.**

mantenimiento.

SAU33520

**Gasolina recomendada:**  
ÚNICAMENTE GASOLINA NORMAL SIN PLOMO  
**Capacidad del depósito de gasolina:**  
7.4 L (1.96 US gal) (1.63 Imp.gal)

SCA11400

## **ATENCIÓN**

**Utilice únicamente gasolina sin plomo. El uso de gasolina con plomo provocará graves averías en piezas internas del motor tales como las válvulas, los aros del pistón, así como el sistema de escape.**

El motor Yamaha ha sido diseñado para funcionar con gasolina normal sin plomo de 91 octanos o más. Si se producen detonaciones (o autoencendido), utilice gasolina de otra marca o súper sin plomo. El uso de gasolina sin plomo prolonga la vida útil de la bujía y reduce los costes de



## Catalizador

SAU13445

Este vehículo está provisto de catalizadores montados en el sistema de escape.

### **⚠ ADVERTENCIA**

SWA10862

El sistema de escape permanece caliente después del funcionamiento. Para prevenir el riesgo de incendio o quemaduras:

- No estacione el vehículo en lugares en los que se pueda producir un incendio, como por ejemplo cerca de rastrojos u otros materiales que arden con facilidad.
- Estacione el vehículo en un lugar en que resulte difícil que los peatones o niños toquen el sistema de escape cuando esté caliente.
- Verifique que el sistema de escape se haya enfriado antes de realizar cualquier operación de mantenimiento.
- No deje el motor al ralentí más de unos pocos minutos. Un tiempo prolongado al ralentí puede provocar la acumulación de calor.

### **ATENCIÓN**

SCA10701

Utilice únicamente gasolina sin plomo. El uso de gasolina con plomo provocará daños irreparables en el catalizador.

## Sistema de arranque a pedal

SAU13680

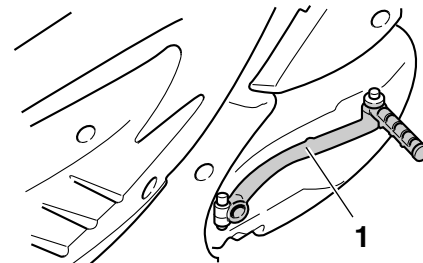

ZALIM001\*\*

1. Sistema de arranque a pedal

Para arrancar el motor despliegue la palanca de arranque, muévala ligeramente hacia abajo con el pie hasta que el mecanismo engrane y seguidamente empújela hacia abajo suavemente, pero con fuerza.

# FUNCIONES DE LOS INSTRUMENTOS Y MANDOS

## Asiento

SAUT1503

### Para abrir el asiento

1. Coloque el scooter sobre el caballete central.
2. Introduzca la llave en el interruptor principal y gírela en el sentido contrario al de las agujas del reloj hasta la primera posición "OPEN". Si el interruptor principal se encuentra en la posición "LOCK", gire la llave en el sentido contrario al de las agujas del reloj hasta la segunda posición "OPEN".

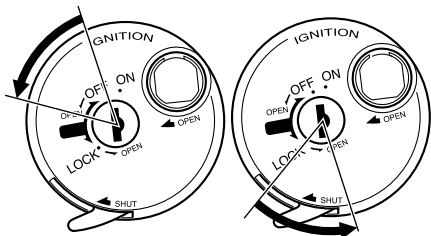

ZAUM00\*

### NOTA

No presione hacia dentro cuando gire la llave de las posiciones "OFF" a "OPEN" o de "LOCK" a "OPEN".

3. Levante el asiento.

### Para cerrar el asiento

1. Baje el asiento y luego empújelo hacia abajo para que encaje en su sitio.
2. Extraiga la llave del interruptor principal si va a dejar el scooter sin vigilancia.

### NOTA

Verifique que el asiento esté bien sujeto antes de conducir.

## Compartimentos portaobjetos

SAUT1713

### Compartimento portaobjetos delantero

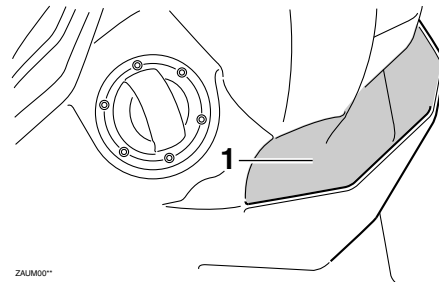

ZAUM00\*

1. Compartimento porta objetos delantero

SWA11191

### ADVERTENCIA

- No sobrepase el límite de carga de 1.5 kg (3.3 lb) del compartimento porta objetos delantero.
- No sobrepase la carga máxima de 157 kg (346 lb) del vehículo.

# FUNCIONES DE LOS INSTRUMENTOS Y MANDOS

## Compartimento portaobjetos trasero

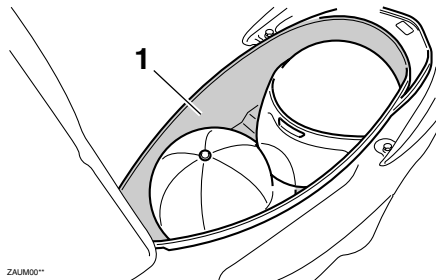

ZALUM00\*\*

### 1. Compartimento porta objetos trasero

El compartimiento portaobjetos trasero está situado debajo del asiento. (Véase la página 3-10.)

SCAT1031

## ATENCIÓN

Tenga en cuenta los puntos siguientes cuando utilice el compartimento portaobjetos.

- El compartimento portaobjetos acumula calor cuando queda expuesto al sol o al calor del motor; por lo tanto, no guarde en su interior nada que pueda ser sensible al calor, ni consumibles o elementos inflamables.
- Para evitar que se extienda la humedad en el compartimento portaobjetos, envuelva los objetos

húmedos en una bolsa de plástico antes de guardarlos en el compartimento.

- El compartimento portaobjetos puede mojarse durante el lavado del scooter; envuelva los objetos guardados en el compartimento en una bolsa de plástico.
- No guarde en el compartimento objetos de valor o que se puedan romper.

SWAT1051

## ⚠ ADVERTENCIA

- No sobrepase el límite de carga de 5 kg (11 lb) del compartimento portaobjetos trasero.
- No sobrepase la carga máxima de 157 kg (346 lb) del vehículo.

## Caballote lateral

SAU15305

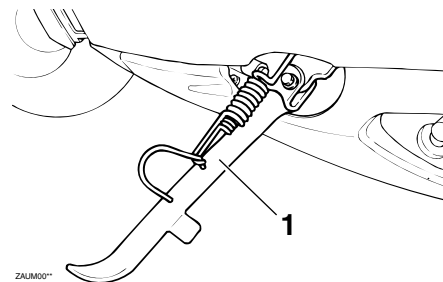

ZALUM00\*\*

### 1. Caballote lateral

El caballote lateral se encuentra en el lado izquierdo del bastidor. Levante el caballote lateral o bájelo con el pie mientras sujeta el vehículo en posición vertical.

## NOTA

El interruptor incorporado del caballote lateral forma parte del sistema de corte del circuito de encendido, que corta el encendido en determinadas situaciones. (Véase la siguiente sección para una explicación del sistema de corte del circuito de encendido).

SWA10241

## ⚠ ADVERTENCIA

No se debe conducir el vehículo con

# FUNCIONES DE LOS INSTRUMENTOS Y MANDOS

3

el caballete lateral bajado o si éste no puede subirse correctamente (o no se mantiene arriba); de lo contrario, el caballete lateral puede tocar el suelo y distraer al conductor, con el consiguiente riesgo de que éste pierda el control. El sistema Yamaha de corte del circuito de encendido ha sido diseñado para ayudar al conductor a cumplir con la responsabilidad de subir el caballete lateral antes de iniciar la marcha. Por tanto, compruebe regularmente este sistema y hágalo reparar en un concesionario Yamaha si no funciona correctamente.

SAUT1095

## Sistema de corte del circuito de encendido

Compruebe el funcionamiento del interruptor del caballete lateral conforme al procedimiento siguiente.

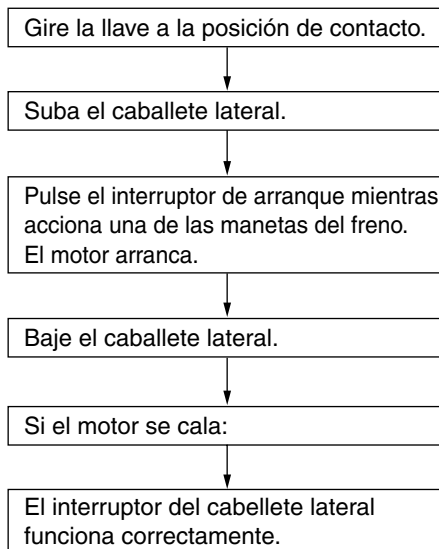

revisar el sistema en un concesionario Yamaha antes de utilizar el vehículo.

### ADVERTENCIA

- El vehículo debe colocarse sobre el caballete central durante esta revisión.
- Si observa alguna anomalía, haga

# PARA SU SEGURIDAD - COMPROBACIONES PREVIAS

---

SAU15596

Revise el vehículo cada vez que lo utilice para estar seguro de que se encuentra en condiciones de funcionamiento seguras. Observe siempre los procedimientos y programas de revisión y mantenimiento que se describen en el manual.

SWA11151

## ADVERTENCIA

**Si no revisa o mantiene el vehículo correctamente aumentarán las posibilidades de accidente o daños materiales. No utilice el vehículo si observa cualquier anomalía. Si una anomalía no puede resolverse mediante los procedimientos que se facilitan en este manual, haga revisar el vehículo en un concesionario Yamaha.**

---

# PARA SU SEGURIDAD - COMPROBACIONES PREVIAS

Antes de utilizar este vehículo, compruebe los puntos siguientes:

ELEMENTO	COMPROBACIONES	PÁGINA
<b>Gasolina</b>	<ul style="list-style-type: none"><li>• Comprobar nivel en el depósito de gasolina.</li><li>• Poner gasolina si es necesario.</li><li>• Comprobar si existen fugas en la línea de combustible.</li></ul>	3-7
<b>Aceite de motor</b>	<ul style="list-style-type: none"><li>• Comprobar nivel de aceite en el motor.</li><li>• Si es necesario, añadir aceite del tipo recomendado hasta el nivel especificado.</li><li>• Comprobar si existen fugas.</li></ul>	6-10
<b>Aceite de la transmisión final</b>	<ul style="list-style-type: none"><li>• Comprobar si existen fugas.</li></ul>	6-12
<b>Freno delantero</b>	<ul style="list-style-type: none"><li>• Comprobar funcionamiento.</li><li>• Si el funcionamiento es blando o esponjoso, solicitar a un concesionario Yamaha que purgue el sistema hidráulico.</li><li>• Compruebe el desgaste de las pastillas de freno.</li><li>• Cambiar si es necesario.</li><li>• Comprobar nivel de líquido en el depósito.</li><li>• Si es necesario, añadir líquido de frenos del tipo recomendado hasta el nivel especificado.</li><li>• Comprobar si existen fugas en el sistema hidráulico.</li></ul>	6-18~6-20
<b>Freno trasero</b>	<ul style="list-style-type: none"><li>• Comprobar funcionamiento.</li><li>• Lubricar el cable si es necesario.</li><li>• Comprobar el juego de la maneta.</li><li>• Ajustar si es necesario.</li></ul>	6-18, 6-19
<b>Puño del acelerador</b>	<ul style="list-style-type: none"><li>• Verificar si el funcionamiento es suave.</li><li>• Compruebe el juego libre del puño del acelerador.</li><li>• Si es necesario, solicite a un concesionario Yamaha que ajuste el juego libre del puño del acelerador y lubrique el cable y la caja del puño.</li></ul>	6-15, 6-21
<b>Ruedas y neumáticos</b>	<ul style="list-style-type: none"><li>• Comprobar si están dañados.</li><li>• Comprobar estado de los neumáticos y profundidad del dibujo.</li><li>• Comprobar la presión.</li><li>• Corregir si es necesario.</li></ul>	6-16, 6-17
<b>Manetas de freno</b>	<ul style="list-style-type: none"><li>• Verificar si el funcionamiento es suave.</li><li>• Lubricar los puntos de pivote de las manetas si es necesario.</li></ul>	6-21

# PARA SU SEGURIDAD - COMPROBACIONES PREVIAS

ELEMENTO	COMPROBACIONES	PÁGINA
<b>Caballote central, caballote lateral</b>	<ul style="list-style-type: none"><li>• Verificar si el funcionamiento es suave.</li><li>• Lubricar los pivotes si es necesario.</li></ul>	6-22
<b>Fijaciones del bastidor</b>	<ul style="list-style-type: none"><li>• Comprobar que todas las tuercas, pernos y tornillos estén correctamente apretados.</li><li>• Apretar si es necesario.</li></ul>	-
<b>Instrumentos, luces, señales e interruptores</b>	<ul style="list-style-type: none"><li>• Comprobar funcionamiento.</li><li>• Corregir si es necesario.</li></ul>	3-2~3-5
<b>Interruptor del caballote lateral</b>	<ul style="list-style-type: none"><li>• Comprobar funcionamiento del sistema de corte del circuito de encendido.</li><li>• Si el sistema no funciona correctamente, solicitar a un concesionario Yamaha que revise el vehículo.</li></ul>	3-11

# UTILIZACIÓN Y PUNTOS IMPORTANTES PARA LA CONDUCCIÓN

---

SAU15951  
Lea atentamente el manual para familiarizarse con todos los mandos. Si tiene dudas sobre algún mando o función, consulte a su concesionario Yamaha.

## ADVERTENCIA

SWA10271  
**Si no se familiariza con los mandos puede perder el control, con el consiguiente riesgo de accidente o daños personales.**

## NOTA

SAU45310  
Este modelo está equipado con un sensor de ángulo de inclinación para que se pare el motor en caso de vuelco. Para poner en marcha el motor después de un vuelco, debe girar el interruptor principal a “OFF” y luego a “ON”. De lo contrario el motor no arrancará, aunque gire al pulsar el interruptor de arranque.

## Arranque del motor

### ATENCIÓN

Véanse en la página 5-3 las instrucciones para rodar el motor antes de utilizar el vehículo por primera vez.

Para que el sistema de corte del circuito de encendido permita el arranque, el cablete lateral debe estar subido.

Para más información, consulte la página 3-12.

1. Gire la llave a la posición “ON”.
2. Cierre completamente el acelerador.
3. Arranque el motor pulsando el interruptor de arranque mientras aplica el freno delantero o trasero.

Si el motor no arranca, suelte el interruptor de arranque, espere unos segundos e inténtelo de nuevo. Cada intento de arranque debe ser lo más breve posible a fin de preservar la batería. No accione el arranque durante más de 5 segundos seguidos.

Si el motor no arranca con el motor de arranque, inténtelo con el sistema de arranque a pedal.

### ATENCIÓN

Para prolongar al máximo la vida útil

SAUT1864  
SCA10250  
**del motor, ¡nunca acelere mucho con el motor frío!**

---



# UTILIZACIÓN Y PUNTOS IMPORTANTES PARA LA CONDUCCIÓN

## Inicio de la marcha

SAU16761

### NOTA

Antes de iniciar la marcha, deje que el motor se caliente.

1. Mientras mantiene apretada la maneta del freno trasero con la mano izquierda y sujeta el asa de agarre con la mano derecha, empuje el scooter fuera del caballete central.
2. Ocupe el asiento y ajuste los espejos retrovisores.
3. Encienda los intermitentes.
4. Compruebe si viene tráfico y luego gire lentamente el puño del acelerador (en el lado derecho) para iniciar la marcha.
5. Apague los intermitentes.

## Aceleración y desaceleración

SAU16780

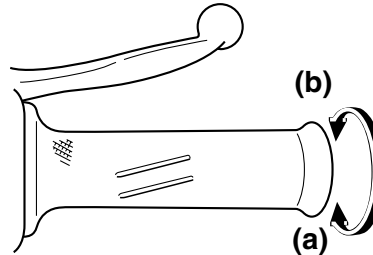

La velocidad puede ajustarse abriendo y cerrando el acelerador. Para incrementar la velocidad, gire el puño del acelerador en la dirección (a). Para reducir la velocidad, gire el puño del acelerador en la dirección (b).

## Frenada

SAU16793

SWA10300

### ⚠ ADVERTENCIA

- Evite frenar fuerte o bruscamente (en especial cuando esté inclinado hacia un lado), ya que el scooter puede derrapar o volcar.
- Cruces del tren, los rieles del tranvía, las planchas de hierro en lugares en obra y las tapas de alcantarilla pueden ser muy resbaladizos cuando están mojados. Por lo tanto, reduzca la velocidad cuando se aproxime a dichos lugares y crúcelos con precaución.
- Tenga en cuenta que frenar sobre una calzada húmeda es mucho más difícil.
- Conduzca despacio al bajar una pendiente, ya que frenar puede resultar muy difícil.

1. Cierre completamente el acelerador.
2. Aplique simultáneamente los frenos delantero y trasero aumentando la presión de forma gradual.

# UTILIZACIÓN Y PUNTOS IMPORTANTES PARA LA CONDUCCIÓN

SAU16820

## Consejos para reducir el consumo de gasolina

El consumo de gasolina depende en gran medida del estilo de conducción. Considere los consejos siguientes para reducir el consumo de gasolina:

- Evite revolucionar mucho el motor durante las aceleraciones.
- Evite revolucionar mucho el motor en punto muerto.
- Pare el motor en lugar de dejarlo a ralentí durante periodos prolongados (p. ej. en los atascos, en los semáforos o en los pasos a nivel).

SAU16830

## Rodaje del motor

No existe un periodo más importante para la vida del motor que el comprendido entre 0 y 1000 km (600 mi). Por esta razón, debe leer atentamente el material siguiente.

<PT>Puesto que el motor es nuevo, no lo fuerce excesivamente durante los primeros 1000 km (600 mi). Las diferentes piezas del motor se desgastan y pulen hasta sus holguras correctas de trabajo. Durante este periodo debe evitar el funcionamiento prolongado a todo gas o cualquier condición que pueda provocar el sobrecalentamiento del motor.

SAU16951

### 0 ~ 150 km (0 ~ 90 mi)

Evite el funcionamiento prolongado a más de 1/3 de gas.

Después de cada hora de funcionamiento, pare el motor y déjelo enfriar entre cinco y diez minutos.

Varíe el régimen del motor periódicamente. No mantenga una posición fija del acelerador.

### 150 ~ 500 km (90 ~ 300 mi)

Evite el funcionamiento prolongado a más de 1/2 de gas.

Revolucione el motor libremente en todas las marchas, pero no lo ponga a todo gas en ningún momento.

### 500 ~ 1000 km (300 ~ 600 mi)

Evite el funcionamiento prolongado a más de 3/4 de gas. **ATENCIÓN: A los 1000 km (600 mi) de funcionamiento se debe cambiar el aceite del motor y limpiar el tamiz de aceite.**<sup>[SCA10351]</sup>

### A partir de 1000 km (600 mi)

Evite el funcionamiento prolongado a todo gas. Varíe la velocidad ocasionalmente.

SCA10270

## ATENCIÓN

**Si surge algún problema durante el rodaje del motor lleve inmediatamente el vehículo a un concesionario Yamaha para que lo revise.**

# UTILIZACIÓN Y PUNTOS IMPORTANTES PARA LA CONDUCCIÓN

---

SAU17213

## Estacionamiento

Cuando estacione, pare el motor y quite la llave del interruptor principal.

SWA10311

### **ADVERTENCIA**

- El motor y el sistema de escape pueden calentarse mucho; estacione en un lugar en el que resulte difícil que los peatones o los niños puedan tocarlos y quemarse.
  - No estacione en una pendiente o sobre suelo blando, ya que el vehículo puede volcar, con el consiguiente riesgo de que se produzca una fuga de gasolina y un incendio.
  - No estacione cerca de restrojos u otros materiales inflamables en los que se pueda prender fuego.
-

# MANTENIMIENTO Y AJUSTES PERIÓDICOS

SAUS1823

Con una revisión, un ajuste y un engrase periódicos su vehículo se mantendrá en un estado óptimo de seguridad y eficiencia. La seguridad es una obligación del propietario/usuario del vehículo. En las páginas siguientes se explican los puntos de revisión, ajuste y engrase del vehículo más importantes.

Los intervalos que se indican en los cuadros de mantenimiento periódicos deben considerarse simplemente como una guía general para condiciones normales de utilización. No obstante, según la meteorología, el terreno, el área geográfica y las condiciones particulares de uso, puede ser necesario acortar los intervalos de mantenimiento.

SWA10321

## ADVERTENCIA

**Si no se realiza el mantenimiento debido del vehículo o si los trabajos de mantenimiento se realizan de forma incorrecta, puede aumentar el riesgo de sufrir daños personales o un accidente mortal durante el mantenimiento o el uso del vehículo. Si no está familiarizado con el mantenimiento del vehículo, confíe a un concesionario Yamaha.**

SWA15122

## ADVERTENCIA

**Salvo que se especifique otra cosa, pare el motor para realizar cualquier operación de mantenimiento.**

- **Con el motor en marcha, las piezas en movimiento pueden atrapar partes del cuerpo o de la vestimenta y los componentes eléctricos pueden provocar descargas o un incendio.**
- **El tener el motor en marcha durante el mantenimiento puede ocasionar lesiones oculares, quemaduras, un incendio o el envenenamiento por monóxido de carbono, que puede ser mortal. Consulte en la página 1-1 información adicional sobre el monóxido de carbono.**

SWA10330

## ADVERTENCIA

**Este scooter está diseñado para utilizarlo únicamente en vías pavimentadas. Si lo utiliza en condiciones anormales de polvo, barro o humedad debe limpiar o cambiar el filtro de aire con mayor frecuencia; de lo contrario el motor puede desgastarse rápidamente. Pregunte en un concesionario Yamaha**

**cuáles son los intervalos de mantenimiento adecuados.**

SWA15460

## ADVERTENCIA

**Los discos de freno, las pinzas, los tambores y los forros pueden alcanzar una temperatura muy alta durante el uso. Para evitar quemaduras, permita que los componentes del freno se enfríen antes de tocarlos.**

SAU17302

Los controles de emisiones no solo sirven para mantener limpio el aire, sino que además resultan vitales para el funcionamiento correcto del motor y la obtención de unas prestaciones máximas. En los cuadros de mantenimiento periódico siguientes se han agrupado por separado los servicios relacionados con el control de emisiones. Dichos servicios requieren datos, conocimientos y equipos especializados. El mantenimiento, la sustitución o la reparación de los dispositivos y sistemas de control de emisiones pueden ser realizadas por cualquier taller o persona acreditados (si procede). Los concesionarios Yamaha están capacitados y equipados para realizar estos servicios específicos.

## Juego de herramientas

SAU17521

experiencia necesarias para realizar un trabajo determinado, confíelo a un concesionario Yamaha.

---

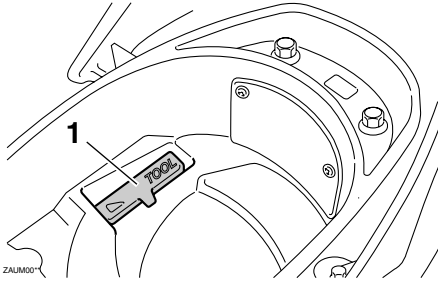

### 1. Juego de herramientas

El juego de herramientas del propietario se encuentra en el interior del compartimento porta objetos situado debajo del asiento. (Véase la página 3-10.)

El objeto de la información de servicio que se incluye en este manual y de las herramientas que se suministran en el juego de herramientas es ayudarle a realizar las operaciones de mantenimiento preventivo y las pequeñas reparaciones. Sin embargo, para realizar correctamente algunos trabajos de mantenimiento puede necesitar herramientas adicionales, como por ejemplo una llave dinamométrica.

### NOTA

---

Si no dispone de las herramientas o la

# MANTENIMIENTO Y AJUSTES PERIÓDICOS

SAU46871

## NOTA

- Las revisiones anuales deben realizarse todos los años, salvo si el mantenimiento se basa en el kilometraje –o en las millas, en el Reino Unido–.
- A partir de los 30000 km (17500 mi), repetir los intervalos de mantenimiento comenzando por el de los 6000 km (3500 mi).
- Las operaciones marcadas con un asterisco debe realizarlas un concesionario Yamaha, ya que requieren herramientas y datos especiales, así como cualificación técnica.

SAU46920

## Cuadro de mantenimiento periódico del sistema de control de emisiones

N.º	ELEMENTO	COMPROBACIÓN U OPERACIÓN DE MANTENIMIENTO	LECTURA DEL CUENTA KILÓMETROS					COMPROBACIÓN ANUAL
			1000 km (600 mi)	6000 km (3500 mi)	12000 km (7000 mi)	18000 km (10500 mi)	24000 km (14000 mi)	
1	* Línea de combustible	<ul style="list-style-type: none"> <li>• Comprobar si los tubos de gasolina están agrietados o dañados.</li> </ul>		√	√	√	√	√
2	Bujía	<ul style="list-style-type: none"> <li>• Comprobar estado.</li> <li>• Limpiar y ajustar la distancia entre electrodos.</li> </ul>		√		√		
		<ul style="list-style-type: none"> <li>• Cambiar.</li> </ul>			√		√	
3	* Válvulas	<ul style="list-style-type: none"> <li>• Comprobar holgura de la válvula.</li> <li>• Ajustar.</li> </ul>		√	√	√	√	
4	* Inyección de gasolina	<ul style="list-style-type: none"> <li>• Compruebe el ralentí del motor.</li> </ul>	√	√	√	√	√	√
5	* Sistema de inducción de aire	<ul style="list-style-type: none"> <li>• Comprobar si la válvula de corte de aire, la válvula de láminas y el tubo están dañados.</li> <li>• Cambiar las piezas averiadas según sea necesario.</li> </ul>		√	√	√	√	√

# MANTENIMIENTO Y AJUSTES PERIÓDICOS

SAU17717

## Cuadro general de mantenimiento y engrase

N.º	ELEMENTO	COMPROBACIÓN U OPERACIÓN DE MANTENIMIENTO	LECTURA DEL CUENTA KILÓMETROS					COMPROBACIÓN ANUAL
			1000 km (600 mi)	6000 km (3500 mi)	12000 km (7000 mi)	18000 km (10500 mi)	24000 km (14000 mi)	
1	Filtro de aire	<ul style="list-style-type: none"> <li>• Cambiar.</li> </ul>		√	√	√	√	
2	Filtro de aire de la caja de la correa trapezoidal	<ul style="list-style-type: none"> <li>• Limpiar.</li> <li>• Cambiar si es necesario.</li> </ul>		√	√	√	√	
3 *	Freno delantero	<ul style="list-style-type: none"> <li>• Comprobar funcionamiento, nivel de líquido y si existe alguna fuga.</li> </ul>	√	√	√	√	√	√
		<ul style="list-style-type: none"> <li>• Cambiar pastillas de freno.</li> </ul>	Siempre que lleguen al límite de desgaste					
4 *	Freno trasero	<ul style="list-style-type: none"> <li>• Comprobar funcionamiento y ajustar el juego de la maneta del freno.</li> </ul>	√	√	√	√	√	√
		<ul style="list-style-type: none"> <li>• Cambiar zapatas.</li> </ul>	Siempre que lleguen al límite de desgaste					
5 *	Tubo de freno	<ul style="list-style-type: none"> <li>• Comprobar si está agrietado o dañado.</li> <li>• Comprobar si la posición y la fijación son correctas.</li> </ul>		√	√	√	√	√
		<ul style="list-style-type: none"> <li>• Cambiar.</li> </ul>	Cada 4 años					
6 *	Ruedas	<ul style="list-style-type: none"> <li>• Comprobar si están descentradas o dañadas.</li> </ul>		√	√	√	√	
7 *	Neumáticos	<ul style="list-style-type: none"> <li>• Comprobar la profundidad del dibujo y si está dañado.</li> <li>• Cambiar si es necesario.</li> <li>• Comprobar la presión.</li> <li>• Corregir si es necesario.</li> </ul>		√	√	√	√	√
8 *	Cojinetes de rueda	<ul style="list-style-type: none"> <li>• Comprobar si los cojinetes están flojos o dañados.</li> </ul>		√	√	√	√	
9 *	Cojinetes de dirección	<ul style="list-style-type: none"> <li>• Comprobar que los conjuntos de cojinetes no estén flojos.</li> <li>• Engrasar moderadamente con grasa de jabón de litio cada 12000 km (7000 mi) o 24 meses.</li> </ul>	√	√	Engrasar.	√	Engrasar.	√
10 *	Fijaciones del bastidor	<ul style="list-style-type: none"> <li>• Comprobar que todas las tuercas, pernos y tornillos estén correctamente apretados.</li> </ul>		√	√	√	√	√

# MANTENIMIENTO Y AJUSTES PERIÓDICOS

N.º	ELEMENTO	COMPROBACIÓN U OPERACIÓN DE MANTENIMIENTO	LECTURA DEL CUENTA KILÓMETROS					COMPROBACIÓN ANUAL
			1000 km (600 mi)	6000 km (3500 mi)	12000 km (7000 mi)	18000 km (10500 mi)	24000 km (14000 mi)	
11	Eje pivote de la maneta de freno delantero	<ul style="list-style-type: none"> <li>Lubricar con grasa de silicona.</li> </ul>		√	√	√	√	√
12	Eje pivote de la maneta de freno trasero	<ul style="list-style-type: none"> <li>Lubricar con grasa a base de jabón de litio.</li> </ul>		√	√	√	√	√
13	Caballote lateral, caballete central	<ul style="list-style-type: none"> <li>Comprobar funcionamiento.</li> <li>Lubricar con grasa a base de jabón de litio.</li> </ul>		√	√	√	√	√
14 *	Interruptor del caballete lateral	<ul style="list-style-type: none"> <li>Comprobar funcionamiento.</li> </ul>	√	√	√	√	√	√
15 *	Horquilla delantera	<ul style="list-style-type: none"> <li>Comprobar funcionamiento y si existen fugas de aceite.</li> </ul>		√	√	√	√	
16 *	Conjunto amortiguador	<ul style="list-style-type: none"> <li>Comprobar funcionamiento y si el amortiguador pierde aceite.</li> </ul>		√	√	√	√	
17	Aceite de motor	<ul style="list-style-type: none"> <li>Cambiar. (Véase la página 6-10.)</li> <li>Comprobar nivel de aceite y si existen fugas.</li> </ul>	√	Cada 3000 km (1800 mi)				
18	Tamiz de aceite del motor	<ul style="list-style-type: none"> <li>Limpiar.</li> </ul>	√	Cada 6000 km (3500 mi)				
19	Aceite de la transmisión final	<ul style="list-style-type: none"> <li>Comprobar si existen fugas en el vehículo.</li> <li>Cambiar.</li> </ul>	√	√	√	√	√	√
20 *	Correa trapezoidal	<ul style="list-style-type: none"> <li>Cambiar.</li> </ul>	Cada 18000 km (10500 mi)					
21 *	Interruptores de freno delantero y trasero	<ul style="list-style-type: none"> <li>Comprobar funcionamiento.</li> </ul>	√	√	√	√	√	√
22	Piezas móviles y cables	<ul style="list-style-type: none"> <li>Lubricar.</li> </ul>		√	√	√	√	√
23 *	Puño del acelerador	<ul style="list-style-type: none"> <li>Comprobar funcionamiento.</li> <li>Compruebe el juego libre del puño del acelerador y ajústelo si es necesario.</li> <li>Lubrique la caja del cable y del puño.</li> </ul>		√	√	√	√	√



# MANTENIMIENTO Y AJUSTES PERIÓDICOS

N.º	ELEMENTO	COMPROBACIÓN U OPERACIÓN DE MANTENIMIENTO	LECTURA DEL CUENTA KILÓMETROS					COMPROBACIÓN ANUAL
			1000 km (600 mi)	6000 km (3500 mi)	12000 km (7000 mi)	18000 km (10500 mi)	24000 km (14000 mi)	
24 *	<b>Luces, señales e interruptores</b>	<ul style="list-style-type: none"> <li>Comprobar funcionamiento.</li> <li>Ajustar la luz del faro.</li> </ul>	√	√	√	√	√	√

SAUT2710

## NOTA

- Filtro de aire y filtro de correa trapezoidal
  - El filtro de aire de este modelo está dotado de un elemento de papel desechable; dicho elemento está revestido de aceite y, para no dañarlo, no se debe limpiar con aire comprimido.
  - Si se conduce en lugares especialmente húmedos o polvorientos, el filtro de aire y el filtro de correa trapezoidal se deben cambiar con mayor frecuencia.
- Mantenimiento del freno hidráulico
  - Después de desmontar la bomba y la pinza de freno, cambie siempre el líquido de freno. Compruebe regularmente el nivel de líquido de freno y llene el depósito según sea necesario.
  - Cada dos años cambie los componentes internos de la bomba de freno y de la pinza, así como el líquido de freno.
  - Cambie el tubo de freno cada cuatro años y siempre que esté agrietado o dañado.

# MANTENIMIENTO Y AJUSTES PERIÓDICOS

SAU18771

## Desmontaje y montaje de los paneles

Los paneles que se muestran deben desmontarse para poder realizar algunas de las operaciones de mantenimiento que se describen en este capítulo. Consulte este apartado cada vez que necesite desmontar y montar un panel.

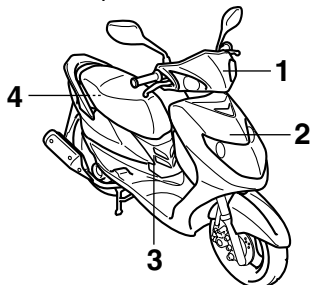

1. Panel A
2. Panel B
3. Panel C
4. Panel D

ZALUMOO™

SAUT1882

### Panel A

#### Para desmontar el panel

Quite los tornillos y seguidamente desmonte el panel.

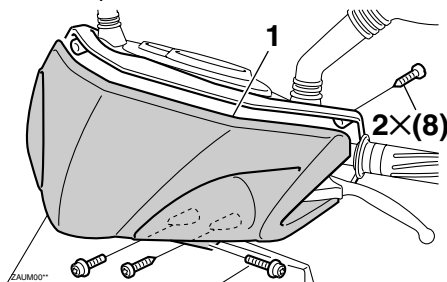

1. Panel A
2. Tornillo

#### Para montar el panel

Coloque el panel en su posición original y apriete los tornillos.

### Panel B

#### Para desmontar el panel

Quite los tornillos y seguidamente desmonte el panel.

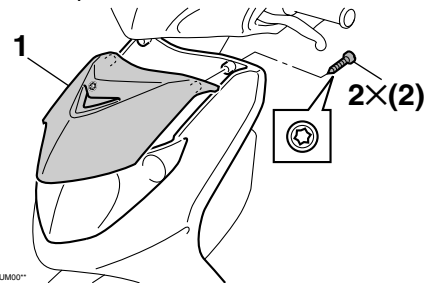

1. Panel B
2. Tornillo

#### Para montar el panel

Coloque el panel en su posición original y apriete los tornillos.

ZALUMOO™

## Panel C

### Para desmontar el panel

Quite los tornillos y seguidamente desmonte el panel.

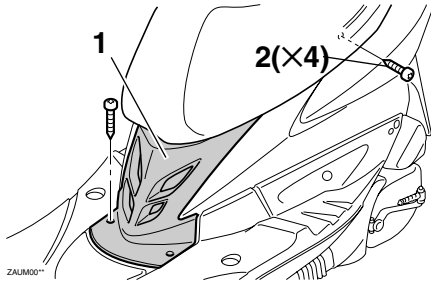

1. Panel C
2. Tornillo

### Para montar el panel

Coloque el panel en su posición original y apriete los tornillos.

## Panel D

### Para desmontar el panel

1. Abra el asiento. (Véase la página 3-10.)

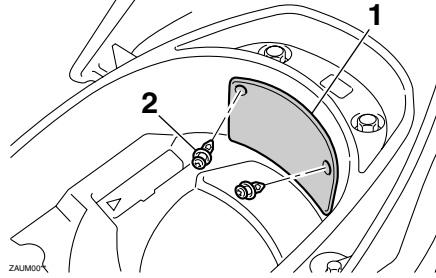

1. Panel D
2. Tornillo

2. Extraiga las fijaciones rápidas empujando hacia dentro el pasador central y seguidamente desmonte el panel.

### Para montar el panel

Sitúe el panel en su posición original y seguidamente coloque las fijaciones rápidas.

## Comprobación de la bujía

La bujía es un componente importante del motor que resulta fácil de comprobar. El calor y los depósitos de material provocan la erosión lenta de cualquier bujía, por lo que esta debe desmontarse y comprobarse de acuerdo con el cuadro de mantenimiento periódico y engrase. Además, el estado de la bujía puede reflejar el estado del motor.

### Para desmontar la bujía

1. Coloque el vehículo sobre el caballete central.
2. Desmonte el panel C. (Véase la página 6-8.)
3. Retire la tapa de bujía.
4. Desmonte la bujía como se muestra con la llave de bujías incluida en el juego de herramientas del propietario.

# MANTENIMIENTO Y AJUSTES PERIÓDICOS

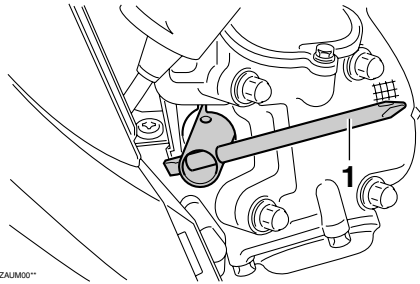

1. Llave de bujías

## Para revisar la bujía

1. Compruebe que el aislamiento de porcelana que rodea al electrodo central de la bujía tenga un color canela de tono entre medio y claro (éste es el color ideal cuando se utiliza el vehículo normalmente).

## NOTA

Si la bujía presenta un color claramente diferente, puede que el motor no funcione adecuadamente. No trate de diagnosticar usted mismo estas averías. En lugar de ello, haga revisar el vehículo en un concesionario Yamaha.

2. Compruebe la erosión del electrodo y la acumulación excesiva de carbono u otros depósitos en la bujía; cámbie-

la según sea necesario.

**Bujía especificada:**  
CR7E (NGK)

## Para montar la bujía

1. Mida la distancia entre electrodos de la bujía con una galga y ajústela al valor especificado según sea necesario.

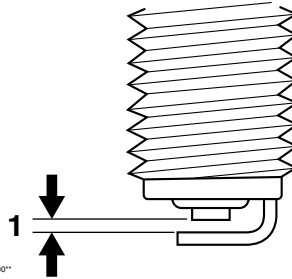

1. Bujía

**Distancia entre electrodos de la bujía:**  
0.7 ~ 0.8 mm (0.028 ~ 0.031 in)

2. Limpie la superficie de la junta de la bujía y su superficie de contacto; seguidamente elimine toda suciedad de las roscas de la bujía.
3. Monte la bujía con la llave de bujías y

apriétela con el par especificado.

## Par de apriete:

Bujía:  
13 Nm (1.3 m·kgf, 9.4 ft·lbf)

## NOTA

Si no dispone de una llave dinamométrica para montar la bujía, una buena estimación del par de apriete correcto es 1/4 ~ 1/2 vuelta después de haberla apretado a mano. No obstante, deberá apretar la bujía con el par especificado tan pronto como sea posible.

4. Coloque la tapa de bujía.
5. Monte el panel.

SAUT1352

## Aceite del motor y tamiz de aceite

Debe comprobar el nivel de aceite del motor antes de cada utilización. Además, debe cambiar el aceite y limpiar el tamiz según los intervalos que se especifican en el cuadro de mantenimiento periódico y engrase. El aceite del motor también debe cambiarse a los primeros 1000 km (600 mi) y siempre que el indicador de cambio de aceite parpadee. El cuentakilómetros de cambio de aceite debe reponerse a los primeros 1000 km (600 mi). (Véase en la página 3-3 una explicación de los procedimientos de reposición).

### Para comprobar el nivel de aceite del motor

1. Coloque el vehículo sobre el caballete central. Si está ligeramente inclinada hacia un lado, la lectura puede resultar errónea.
2. Arranque el motor, caliéntelo durante unos minutos y luego párelo.
3. Espere unos minutos hasta que se asiente el aceite, quite el tapón de llenado, limpie la varilla de medición, introdúzcala de nuevo en el orificio de llenado (sin enroscarla) y extráigala de nuevo para comprobar el nivel de

aceite.

### NOTA

El aceite del motor debe situarse entre las marcas de nivel máximo y mínimo.

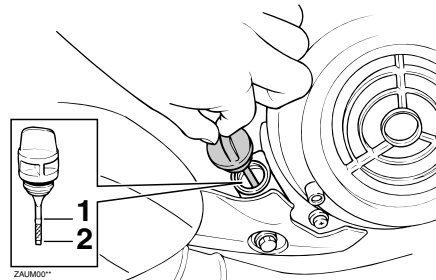

1. Marca de nivel máximo
2. Marca de nivel mínimo

4. Si el aceite del motor se encuentra por debajo de la marca de nivel mínimo, añada una cantidad suficiente de aceite del tipo recomendado hasta el nivel correcto.
5. Introduzca la varilla de medición en el orificio de llenado de aceite y seguidamente apriete el tapón.

### Para cambiar el aceite del motor y limpiar el tamiz del aceite

1. Arranque el motor, caliéntelo durante unos minutos y luego párelo.
2. Coloque una bandeja debajo del motor para recoger el aceite usado.
3. Retire el tapón de llenado del aceite del motor y los pernos de drenaje para vaciar el aceite del cárter.

**ATENCIÓN:** Cuando quite el perno de drenaje del aceite del motor, la junta tórica, el muelle y el tamiz del aceite se soltarán. Tenga cuidado de no perder dichas piezas. [SCA10411]

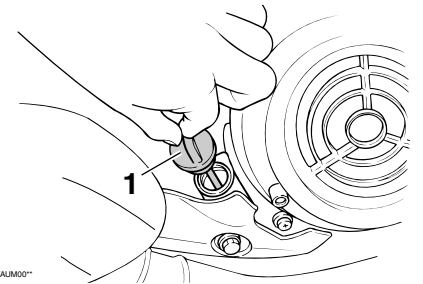

1. Tapón de llenado de aceite

# MANTENIMIENTO Y AJUSTES PERIÓDICOS

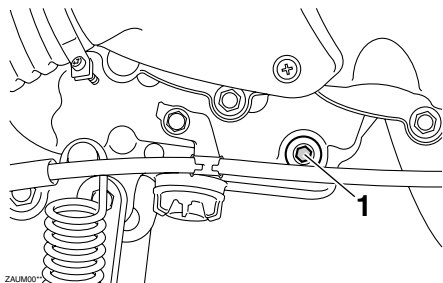

1. Perno de drenaje del aceite del motor A

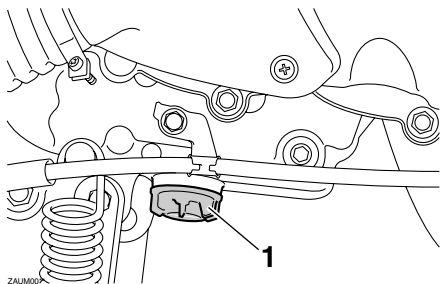

1. Perno de drenaje del aceite del motor B

4. Limpie el tamiz de aceite con disolvente y, seguidamente, compruebe si está dañado y cámbielo según sea necesario.
5. Compruebe si la junta tórica está dañada y cámbiela según sea necesario.
6. Monte el tamiz de aceite, el muelle,

la junta tórica y los pernos de drenaje del aceite del motor y, seguidamente, apriete estos con el par especificado.

## Par de apriete:

Perno de drenaje del aceite del motor A:

20 Nm (2.0 m-kgf, 14.5 ft-lbf)

Perno de drenaje del aceite del motor B:

20 Nm (2.0 m-kgf, 14.5 ft-lbf)

## NOTA

Verifique que la junta tórica quede bien asentada.

7. Añada la cantidad especificada del aceite de motor recomendado y seguidamente coloque y apriete el tapón de llenado.

## Aceite de motor recomendado:

Véase la página 8-1.

## Cantidad de aceite:

0.9 L (0.95 US qt, 0.79 Imp.qt)

SCA11670

## ATENCIÓN

- No utilice aceites con la especificación diésel “CD” ni aceites de calidad superior a la especificada.

Además, no utilice aceites con la etiqueta “ENERGY CONSERVING II” o superior.

- Asegúrese de que no penetre ningún material extraño en el cárter.

8. Arranque el motor y déjelo al ralentí durante unos minutos mientras comprueba si existe alguna fuga de aceite. Si pierde aceite, pare inmediatamente el motor y averigüe la causa.
9. Pare el motor, compruebe el nivel de aceite y corríjalo según sea necesario.
10. Reinicie el cuentakilómetros de cambio de aceite. (Véase en la página 3-3 una explicación de los procedimientos de reposición).

## NOTA

Si cambia el aceite del motor antes de que parpadee la luz indicadora del cambio de aceite (es decir, antes de que se cumpla el intervalo del cambio periódico de aceite), después de cambiar el aceite deberá reponer el cuentakilómetros de cambio de aceite para que éste pueda indicar en el momento correcto el siguiente cambio periódico de aceite.

SAU20065

## Aceite de la transmisión final

Antes de cada utilización debe comprobar si la caja de la transmisión final pierde aceite. Si observa alguna fuga, haga revisar y reparar el scooter en un concesionario Yamaha. Además, debe cambiar el aceite de la transmisión final del modo siguiente, según los intervalos que se especifican en el cuadro de mantenimiento periódico y engrase.

1. Arranque el motor, caliente el aceite de la transmisión final conduciendo el scooter durante unos minutos y luego párelo.
2. Coloque el scooter sobre el caballete central.
3. Coloque una bandeja debajo de la caja de la transmisión final para recoger el aceite usado.

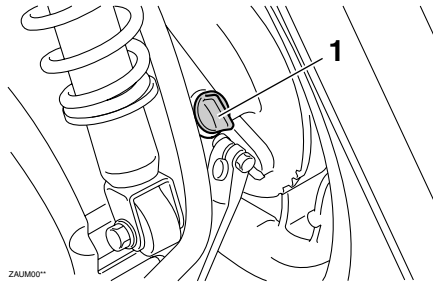

1. Tapón de llenado del aceite de la transmisión final
4. Quite el tapón de llenado del aceite de la transmisión final y su junta tórica de la caja de la transmisión final.
5. Quite el perno de drenaje del aceite de la transmisión final y su junta para vaciar el aceite de la caja de la transmisión final.

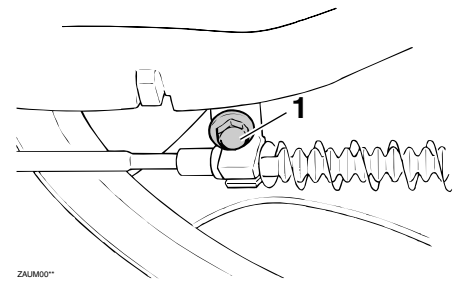

1. Perno de drenaje del aceite de la transmisión final
6. Coloque el perno de drenaje del aceite de la transmisión final con la junta nueva y apriételo con el par especificado.

### Par de apriete:

Perno de vaciado del aceite de la transmisión final:  
23 Nm (2.3 m·kgf, 16.6 ft·lbf)

7. Llene la caja con la cantidad especificada de aceite de la transmisión final del tipo recomendado. **¡ADVERTENCIA!** Asegúrese de que no penetre ningún material extraño en la caja del engranaje final. Asegúrese de que no caiga aceite en el neumático o en la rueda.<sup>[SWA11311]</sup>

# MANTENIMIENTO Y AJUSTES PERIÓDICOS

## Aceite de la transmisión final recomendado:

Véase la página 8-1.

## Cantidad de aceite:

0.11 L (0.12 US qt, 0.10 Imp.qt)

- Coloque el tapón de llenado del aceite de la transmisión final y su junta tórica y, a continuación, apriete el tapón de llenado del aceite.
- Compruebe si la caja de la transmisión final pierde aceite. Si pierde aceite averigüe la causa.

## Filtro de aire y filtro de aire de la caja de la correa trapezoidal

SAUT3120

Debe limpiar el filtro de aire y el filtro de aire de la caja de la correa trapezoidal según los intervalos que se especifican en el cuadro de mantenimiento periódico y engrase. Revise ambos elementos con más frecuencia si utiliza la motocicleta en lugares especialmente húmedos o con mucho polvo. Los tubos de drenaje de la caja del filtro de aire deben comprobarse y limpiarse si es necesario.

### Cambio del filtro de aire

- Coloque el scooter sobre el caballete central.

- Desmonte la cubierta de la caja del filtro de aire quitando los tornillos.

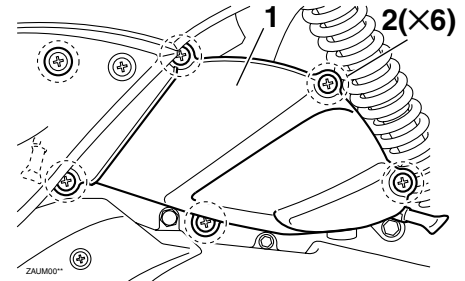

- Cubierta de la caja del filtro de aire
- Tornillo
- Extraiga el filtro de aire.
- Introduzca un filtro de aire nuevo en la caja del mismo. **ATENCIÓN: Verifique que el filtro de aire esté correctamente asentado en la caja del filtro de aire. El motor no se debe utilizar nunca sin el filtro de aire montado; de lo contrario, el o los pistones y/o cilindros pueden desgastarse excesivamente.**[SCA10481]
- Monte la cubierta de la caja del filtro de aire colocando los tornillos.

### Limpieza de los tubos de drenaje de la caja del filtro de aire

- Compruebe si hay suciedad o agua acumulada en los tubos, en las par-



# MANTENIMIENTO Y AJUSTES PERIÓDICOS

tes delantera y trasera de la caja del filtro de aire.

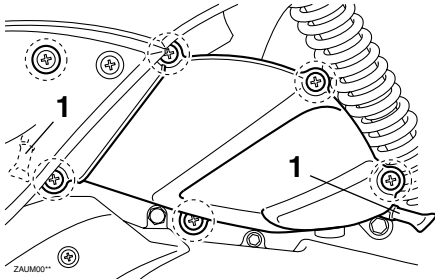

1. Tubo de drenaje del filtro de aire
2. Si encuentra suciedad o agua desmonte los tubos, límpielos y vuélvalos a montar.

## Limpieza del elemento del filtro de aire de la caja de la correa trapezoidal

1. Desmonte la cubierta de la caja del filtro de aire de la correa trapezoidal quitando los tornillos.

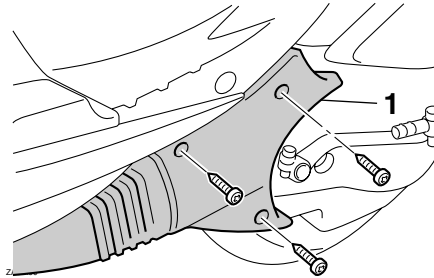

1. Cubierta de la caja del filtro de aire de la correa trapezoidal
2. Extraiga el soporte del filtro quitando el tornillo.

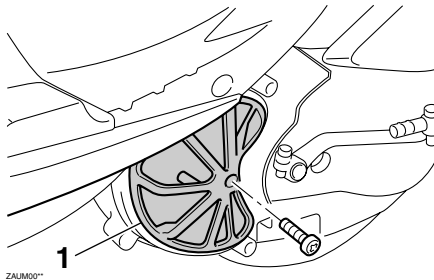

1. Soporte del filtro de aire

3. Extraiga el filtro de aire y límpielo con disolvente. Después de limpiarlo, elimine los restos de disolvente estrujando el filtro. **¡ADVERTENCIA! Utilice únicamente un disolvente específico para la limpieza de piezas. Para evitar el riesgo de incendio o explosión, no utilice gasolina o disolventes cuya temperatura de inflamabilidad sea baja.**[SWA10431] **ATENCIÓN:** Para evitar que se estropee el elemento del filtro de aire, manipúlelo con suavidad y con cuidado; no lo doble ni lo reuerza.[SCA10521]

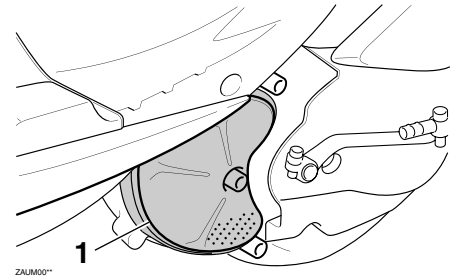

1. Filtro de aire de la caja de la correa trapezoidal
4. Aplique aceite del tipo recomendado a toda la superficie del filtro de aire y seguidamente oprímalo para eliminar

# MANTENIMIENTO Y AJUSTES PERIÓDICOS

el exceso de aceite.

## NOTA

El filtro de aire debe estar húmedo pero no gotear.

### Aceite recomendado:

Aceite Yamaha para filtros de aire de esponja u otro aceite de calidad para filtros de aire de esponja

5. Introduzca el filtro de aire en su caja.
6. Monte el soporte del filtro colocando el tornillo.
7. Monte la cubierta de la caja del filtro de aire de la correa trapezoidal colocando los tornillos.

6

SAU21384

## Comprobación del juego libre del puño del acelerador

El juego libre del puño del acelerador debe medir 3 ~ 5 mm (0.12 ~ 0.20 in) en el borde interior del puño. Compruebe periódicamente el juego libre del puño del acelerador y, si es necesario, hágalo ajustar en un concesionario Yamaha.

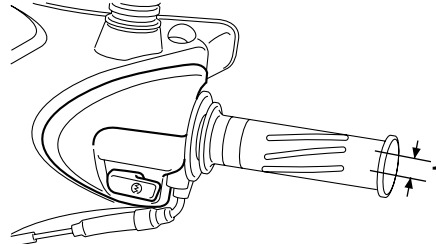

ZAJM00\*\*

1. Juego libre del cable del acelerador

SAU21401

## Holgura de la válvula

La holgura de la válvula se altera con el uso y, como consecuencia de ello, se desajusta la mezcla de aire y gasolina y/o el motor produce ruidos. Para evitarlo, un concesionario Yamaha debe ajustar la holgura de la válvula según los intervalos que se especifican en el cuadro de mantenimiento periódico y engrase.

# MANTENIMIENTO Y AJUSTES PERIÓDICOS

SAUT2142

## Neumáticos

Para asegurar unas prestaciones óptimas, la durabilidad y la seguridad del funcionamiento del vehículo, tome nota de los puntos siguientes relativos a los neumáticos especificados.

### Presión de aire de los neumáticos

Debe comprobar la presión de aire de los neumáticos antes de cada utilización y, si es necesario, ajustarla.

SWA10503

### ADVERTENCIA

La utilización de este vehículo con una presión incorrecta de los neumáticos puede provocar la pérdida de control, con la consecuencia de daños personales graves o un accidente mortal.

- La presión de los neumáticos debe comprobarse y ajustarse con los neumáticos en frío (es decir, cuando la temperatura de los neumáticos sea igual a la temperatura ambiente).
- La presión de los neumáticos debe ajustarse en función de la velocidad, el peso total del conductor, el pasajero, el equipaje y los acceso-

rios homologados para este modelo.

### Presión de aire de los neumáticos (medida con los neumáticos en frío):

Hasta 90 kg (198 lb):

Delantero:

175 kPa (1.75 kgf/cm<sup>2</sup>, 25 psi)

Trasero:

200 kPa (2.00 kgf/cm<sup>2</sup>, 29 psi)

90 kg (198 lb) <-> máxima:

Delantero:

200 kPa (2.00 kgf/cm<sup>2</sup>, 29 psi)

Trasero:

225 kPa (2.25 kgf/cm<sup>2</sup>, 33 psi)

Carga máxima\*:

157 kg (346 lb)

\*Peso total del conductor, el pasajero, el equipaje y los accesorios

SWA10511

### ADVERTENCIA

No sobrecargue nunca el vehículo. La utilización de un vehículo sobrecargado puede ocasionar un accidente.

## Revisión de los neumáticos

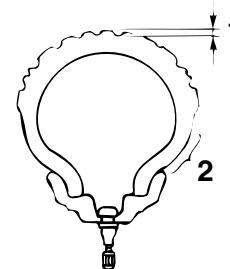

ZALUM00\*

1. Profundidad del dibujo de la banda de rodadura del neumático
2. Flanco del neumático

Debe comprobar los neumáticos antes de cada utilización. Si la profundidad del dibujo del neumático en el centro alcanza el límite especificado, si hay un clavo o fragmentos de cristal en el neumático o si el flanco está agrietado, haga cambiar el neumático inmediatamente en un concesionario Yamaha.

### Profundidad mínima del dibujo del neumático (delantero y trasero):

0.8 mm (0.03 in)

## NOTA

Los límites de la profundidad del dibujo pueden variar de un país a otro. Cumpla

# MANTENIMIENTO Y AJUSTES PERIÓDICOS

siempre los reglamentos locales.

## Información relativa a los neumáticos

Este modelo está equipado con neumáticos sin cámara.

Después de realizar pruebas exhaustivas, Yamaha Motor Co., Ltd. sólo ha homologado para este modelo los neumáticos que se relacionan a continuación.

### Neumático delantero:

Tamaño:

110/70-12 47L

Marca/modelo:

CHENG SHIN/C-922N

### Neumático trasero:

Tamaño:

120/70-12 58L

Marca/modelo:

CHENG SHIN/C-6007

SWA10470

## ADVERTENCIA

- Si los neumáticos están excesivamente gastados, hágalos cambiar en un concesionario Yamaha. Además de ser ilegal, el uso del vehículo con unos neumáticos excesivamente gastados reduce la estabilidad y puede provocar la pérdida del control.
- La sustitución de toda pieza re-

**lacionada con las ruedas y los frenos, incluidos los neumáticos, debe confiarse a un concesionario Yamaha que dispone de los conocimientos y experiencia profesional necesarios.**

SAU21962

## Llantas de aleación

Para asegurar unas prestaciones óptimas, la durabilidad y el funcionamiento seguro del vehículo, tome nota de los puntos siguientes relativos a las ruedas especificadas.

- Antes de cada utilización debe comprobar si las llantas de las ruedas presentan grietas, dobladuras, deformación u otros daños. Si observa algún daño, haga cambiar la rueda en un concesionario Yamaha. No intente realizar ni la más mínima reparación en una rueda. Una rueda deformada o agrietada debe sustituirse.
- La rueda se debe equilibrar siempre que se haya cambiado la llanta o el neumático. Una rueda no equilibrada puede reducir las prestaciones, limitar la manejabilidad y reducir la vida útil del neumático.

## Comprobación del juego libre de la maneta del freno

SAU37913

No debe existir ningún juego en el extremo de la maneta del freno. Si hay juego, haga revisar el sistema de frenos en un concesionario Yamaha.

### **⚠ ADVERTENCIA**

SWA14211

Un tacto blando o esponjoso de la maneta del freno puede indicar la presencia de aire en el sistema hidráulico. Si hay aire en el sistema hidráulico hágalo purgar en un concesionario Yamaha antes de utilizar el vehículo. La presencia de aire en el sistema hidráulico reducirá las prestaciones del freno, lo cual puede provocar la pérdida de control y ser causa de accidente.

## Ajuste del juego libre de la maneta del freno trasero

SAU22170

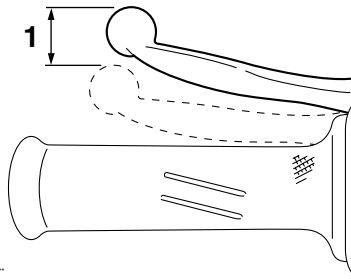

ZAUM00\*

### 1. Juego libre de la maneta del freno trasero

El juego libre de la maneta del freno debe medir 10 ~ 20 mm (0.039 ~ 0.079 in), como se muestra. Compruebe periódicamente el juego libre de la maneta del freno y, si es necesario, ajústelo del modo siguiente.

Para incrementar el juego libre de la maneta de freno gire la tuerca de ajuste del portazapatas en la dirección (a). Para reducir el juego libre de la maneta de freno gire la tuerca de ajuste en la dirección (b).

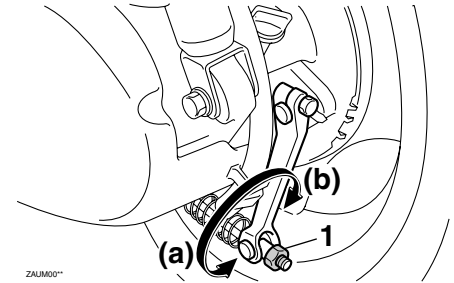

ZAUM00\*\*

### 1. Tuerca de ajuste

SWA10650

### **⚠ ADVERTENCIA**

Si no consigue obtener el ajuste correcto con el procedimiento descrito, acuda a un concesionario Yamaha para efectuar el ajuste.

# MANTENIMIENTO Y AJUSTES PERIÓDICOS

## Comprobación de las pastillas de freno delantero y las zapatas de freno trasero

SAU22380

Debe comprobar el desgaste de las pastillas de freno delantero y las pastillas de freno trasero según los intervalos que se especifican en el cuadro de mantenimiento periódico y engrase.

### Pastillas de freno delantero

SAU22420

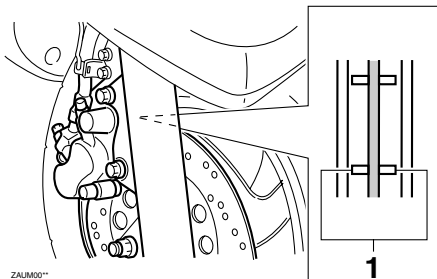

1. Ranura indicadora de desgaste de la pastilla de freno

Cada pastilla de freno delantero dispone de una ranura indicadora de desgaste que le permite comprobar éste sin necesidad de desmontar el freno. Para comprobar el desgaste de la pastilla de freno, observe la ranura indicadora de desgaste. Si una pastilla de freno se ha desgastado hasta el punto en que la ranura indicadora de

desgaste ha desaparecido casi por completo, solicite a un concesionario Yamaha que cambie el conjunto de las pastillas de freno.

### Zapatas de freno trasero

SAU22540

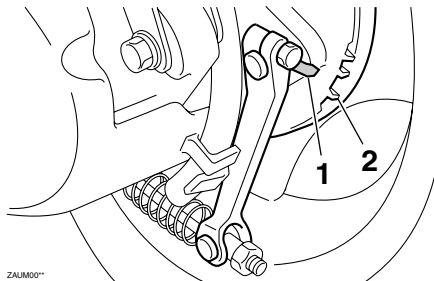

1. Indicador de desgaste  
2. Línea de límite de desgaste

El freno trasero dispone de un indicador de desgaste que le permite comprobar el desgaste de las zapatas sin necesidad de desmontar el freno. Para comprobar el desgaste de las zapatas de freno, observe la posición del indicador de desgaste mientras aplica el freno. Si una zapata de freno se ha desgastado hasta el punto en que el indicador de desgaste llega a la línea del límite de desgaste de freno, solicite a un concesionario Yamaha que cambie el conjunto de las pastillas de freno.

## Comprobación del líquido de freno

SAU32345

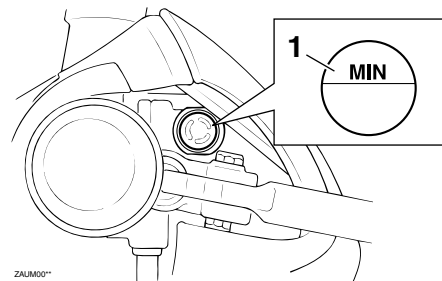

1. Marca de nivel mínimo

Antes de utilizar el vehículo, verifique que el líquido de frenos se encuentre por encima de la marca de nivel mínimo. Compruebe el nivel del líquido de frenos con respecto a la parte superior del nivel del depósito. Añada líquido de frenos si es necesario.

**Líquido de frenos especificado:**  
DOT 4

SWA15990

### **⚠ ADVERTENCIA**

**Un mantenimiento inadecuado puede mermar la capacidad de frenada. Observe las precauciones siguientes:**

- Si el líquido de frenos es insufi-

ciente, puede penetrar aire en el sistema y reducirse la capacidad de frenada.

- Limpie el tapón de llenado antes de extraerlo. Utilice únicamente líquido de frenos DOT 4 procedente de un recipiente precintado.
- Utilice únicamente el líquido de frenos especificado; de lo contrario pueden deteriorarse las juntas de goma y producirse fugas.
- Añada el mismo tipo de líquido de freno. Si se añade un líquido de frenos distinto a DOT 4 puede producirse una reacción química perjudicial.
- Evite que penetre agua en el depósito cuando añada líquido. El agua reducirá significativamente el punto de ebullición del líquido y puede provocar una obstrucción por vapor.

SCA17640

## ATENCIÓN

El líquido de frenos puede dañar las superficies pintadas o las piezas de plástico. Elimine siempre inmediatamente el líquido que se haya derramado.

A medida que las pastillas de freno se

desgastan, es normal que el nivel de líquido de freno disminuya de forma gradual. Un nivel bajo de líquido de frenos puede ser indicativo del desgaste de las pastillas o de una fuga en el sistema; por tanto, debe comprobar si las pastillas de freno están desgastadas o si hay una fuga en el sistema de frenos. Si el nivel de líquido de frenos disminuye de forma repentina, solicite a un concesionario Yamaha que averigüe la causa antes de seguir utilizando el vehículo.

## Cambio del líquido de frenos

Solicite a un concesionario Yamaha que cambie el líquido de frenos según los intervalos que se especifican en la NOTA que sigue al cuadro de mantenimiento periódico y engrase. Asimismo, se deben cambiar las juntas de estanqueidad de la bomba y la pinza de freno, así como el tubo de freno, según los intervalos indicados a continuación o siempre que estén dañados o presenten fugas.

- Juntas de aceite: Cambiar cada dos años.
- Tubo de freno: Cambiar cada cuatro años.

# MANTENIMIENTO Y AJUSTES PERIÓDICOS

SAU23095

## Comprobación y engrase de los cables

Antes de cada utilización debe comprobar el funcionamiento y el estado de todos los cables de control, así como engrasar los cables y sus extremos si es necesario. Si un cable está dañado o no se mueve con suavidad, hágalo revisar o cambiar por un concesionario Yamaha.

**¡ADVERTENCIA! Si se daña el alojamiento exterior de los cables, es posible que se origine óxido en el interior y que se causen interferencias con el movimiento del cable. Cambie los cables dañados lo antes posible para evitar situaciones que no sean seguras.**

[SWA10711]

### Lubricante recomendado:

Lubricante Yamaha para cadenas y cables o aceite de motor

SAU23114

## Comprobación y engrase del puño del acelerador y el cable

Antes de cada utilización se debe comprobar el funcionamiento del puño del acelerador. Asimismo, se debe engrasar el cable en un concesionario Yamaha según los intervalos especificados en el cuadro de mantenimiento periódico.

El cable del acelerador está provisto de una cubierta de goma. Verifique que la cubierta esté bien colocada. Aunque esté bien colocada, la cubierta no protege por completo el cable contra la penetración de agua. Por tanto, evite echar agua directamente sobre la cubierta o el cable cuando lave el vehículo. Si la cubierta del cable se ensucia, límpiela con un trapo húmedo.

SAU43641

## Engrase de las manetas del freno delantero y trasero

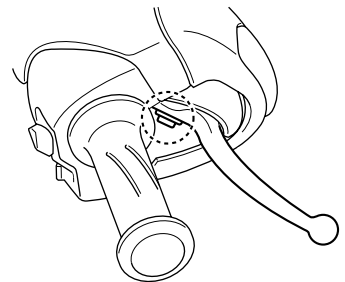

ZAJM001\*

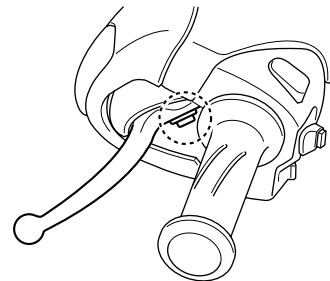

ZAJM001\*

Los puntos de pivote de las manetas del freno delantero y trasero deben engrasarse esporádicamente según los intervalos especificados en el cuadro de mantenimiento periódico y engrase.



# MANTENIMIENTO Y AJUSTES PERIÓDICOS

## Lubricantes recomendados:

- Maneta del freno delantero:
  - Grasa de silicona
- Maneta del freno trasero:
  - Grasa de jabón de litio

## Verificación y engrase del caballete central y el caballete lateral

SAU23213

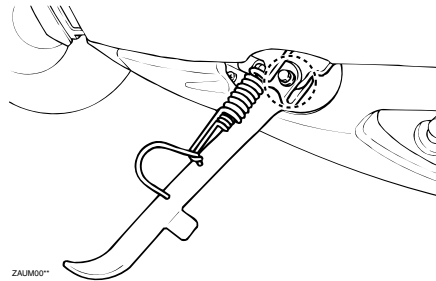

Antes de cada utilización debe comprobar el funcionamiento de los caballetes central y lateral y engrasar los pivotes y las superficies de contacto metal-metal según sea necesario.

SWA10741

### **ADVERTENCIA**

Si el caballete central o el lateral no suben y bajan con suavidad, hágalos revisar o reparar en un concesionario Yamaha. De lo contrario, pueden tocar el suelo y distraer al conductor, con el consiguiente riesgo de que este pierda el control.

## Lubricante recomendado:

- Grasa de jabón de litio

# MANTENIMIENTO Y AJUSTES PERIÓDICOS

SAU23272

## Comprobación de la horquilla delantera

Debe comprobar el estado y el funcionamiento de la horquilla delantera del modo siguiente y según los intervalos especificados en el cuadro de mantenimiento periódico y engrase.

### Para comprobar el estado

Compruebe si los tubos interiores presentan rasgaduras, daños y fugas excesivas de aceite.

### Para verificar el funcionamiento

1. Sitúe el vehículo sobre una superficie horizontal y manténgalo en posición vertical. **¡ADVERTENCIA! Para evitar daños personales, apoye firmemente el vehículo de forma que no exista riesgo de que se caiga.**

[SWA10751]

2. Mientras aplica el freno delantero, empuje el manillar hacia abajo con fuerza varias veces para comprobar si se comprime y se extiende con suavidad.

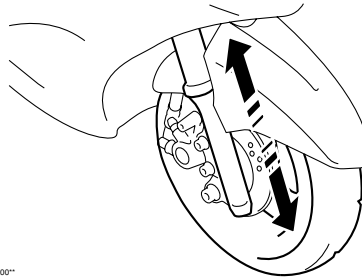

ZALM00\*

SCA10590

## ATENCIÓN

**Si observa cualquier daño en la horquilla delantera o ésta no funciona con suavidad, hágala revisar o reparar en un concesionario Yamaha.**

SAU45511

## Comprobación de la dirección

Los cojinetes de la dirección desgastados o sueltos pueden constituir un peligro. Por tanto, debe comprobar el funcionamiento de la dirección del modo siguiente y según los intervalos especificados en el cuadro de mantenimiento periódico y engrase.

1. Coloque el vehículo sobre el caballete central. **¡ADVERTENCIA! Para evitar daños personales, apoye firmemente el vehículo de forma que no exista riesgo de que se caiga.**

[SWA10751]

2. Sujete los extremos inferiores de las barras de la horquilla delantera e intente moverlos hacia adelante y hacia atrás. Si observa cualquier juego, solicite a un concesionario Yamaha que revise o repare la dirección.

SAU23291

SAUT1858

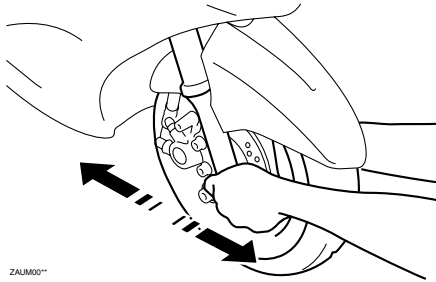

ZAMMOO™

## Comprobación de los cojinetes de las ruedas

Debe comprobar los cojinetes de las ruedas delantera y trasera según los intervalos que se especifican en el cuadro de mantenimiento periódico y engrase. Si el cubo de la rueda se mueve o si no gira con suavidad, solicite a un concesionario Yamaha que revise los cojinetes de la rueda.

## Batería

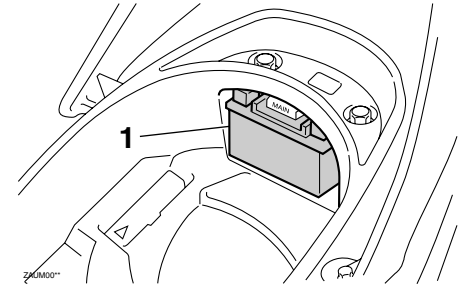

1. Batería

Este modelo está equipado con una batería VRLA (plomo-ácido regulada por válvulas). No es necesario comprobar el electrólito ni añadir agua destilada. No obstante, se deben comprobar las conexiones de los cables y apretarlas si es preciso.

## NOTA

La batería se encuentra detrás del panel D. (Véase la página 6-8.)

SWA10760

## ADVERTENCIA

- El electrólito es tóxico y peligroso, ya que contiene ácido sulfúrico que provoca graves quemaduras.

# MANTENIMIENTO Y AJUSTES PERIÓDICOS

Evite todo contacto con la piel, los ojos o la ropa y protéjase siempre los ojos cuando trabaje cerca de una batería. En caso de contacto, administre los PRIMEROS AUXILIOS siguientes.

- EXTERNO: Lavar con agua abundante.
- INTERNO: Beber grandes cantidades de agua o leche y llamar inmediatamente a un médico.
- OJOS: Enjuagar con agua durante 15 minutos y acudir al médico sin demora.
- Las baterías producen hidrógeno explosivo. Por lo tanto, mantenga las chispas, llamas, cigarrillos, etc., alejados de la batería y asegúrese de que la ventilación sea suficiente cuando la cargue en un espacio cerrado.
- MANTENGA ÉSTA Y CUALQUIER OTRA BATERÍA FUERA DEL ALCANCE DE LOS NIÑOS.

## Para cargar la batería

Lleve la batería a un concesionario Yamaha lo antes posible para cargarla si le parece que está descargada. Tenga en cuenta que la batería tiene tendencia a descargarse más rápidamente si el vehí-

culo está equipado con accesorios eléctricos opcionales.

SCA16521

## ATENCIÓN

Para cargar una batería VRLA (plomo-ácido regulada por válvulas) es necesario un cargador especial (de tensión constante). El uso de un cargador convencional dañará la batería.

## Almacenamiento de la batería

1. Si no va a utilizar el vehículo durante más de un mes, desmonte la batería, cárguela completamente y guárdela en un lugar fresco y seco. **ATENCIÓN:** Cuando extraiga la batería, asegúrese de que la llave esté girada a “OFF” y, a continuación, desconecte el cable negativo antes de desconectar el cable positivo.
2. Si va a guardar la batería durante más de dos meses, compruébela al menos una vez al mes y cárguela completamente según sea necesario.
3. Cargue completamente la batería antes de instalarla. **ATENCIÓN:** Cuando vaya a instalar la batería, verifique que la llave se encuentre en la posición “OFF” y, a contin-

[SCA16302]

uación, conecte el cable positivo antes de conectar el negativo.

[SCA16840]

4. Antes de instalar la batería, verifique que los cables estén correctamente conectados a los bornes.

SCAT1053

## ATENCIÓN

- Mantenga siempre la batería cargada. El almacenamiento de una batería descargada puede dañarla de forma irreparable.
- Una vez instalada la batería, gire el interruptor principal de “ON” a “OFF” tres veces en intervalos de 3 segundos para inicializar el sistema de control del ralentí.

SAUT1915

## Cambio de fusibles

La caja de fusibles principal está situada encima de la batería.

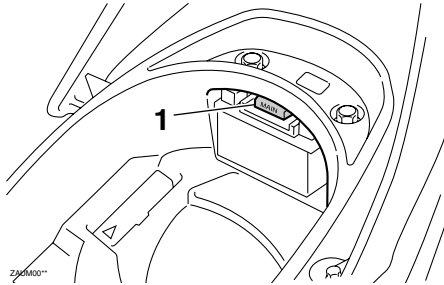

1. Fusible principal

La caja de fusibles, que contiene los fusibles para cada circuito, está situada en el compartimento porta objetos. (Véase la página 3-10.)

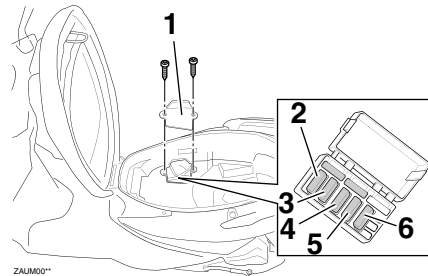

1. Tapa
2. Fusible de repuesto
3. Fusible del encendido
4. Fusible del sistema de intermitencia
5. Fusible del piloto trasero
6. Fusible del piloto trasero

Si un fusible está fundido, cámbielo del modo siguiente.

1. Gire la llave a la posición "OFF" y desactive el circuito eléctrico en cuestión.
2. Extraiga el fusible fundido e instale uno nuevo del amperaje especificado. **¡ADVERTENCIA! Para evitar una avería grave del sistema eléctrico y posiblemente un incendio, no utilice un fusible con un amperaje superior al recomendado.**<sup>[SWA15131]</sup> **ATENCIÓN:** Después de extraer y colocar el fusible principal debe girar el interruptor principal de la posición "ON" a la posición "OFF"

tres veces e intervalos de 3 segundos para inicializar el sistema de control del ralentí.<sup>[SCAT1062]</sup>

### Fusibles especificados:

Fusible principal:

20 A

Fusible del faro:

15 A

Fusible del sistema de intermitencia:

15 A

Fusible del encendido:

7.5 A

Fusible de repuesto:

7.5 A

Fusible del piloto trasero:

7.5 A

3. Gire la llave a la posición "ON" y active el circuito eléctrico en cuestión para comprobar que el dispositivo funcione.
4. Si el fusible se funde de nuevo inmediatamente, solicite a un concesionario Yamaha que revise el sistema eléctrico.

# MANTENIMIENTO Y AJUSTES PERIÓDICOS

## Cambio de la bombilla del faro

SAUT2134

Este modelo está equipado con un faro dotado de bombilla halógena. Si se funde la bombilla del faro, cámbiela del modo siguiente.

SCA10650

### ATENCIÓN

Evite dañar los componentes siguientes:

#### ● Bombilla del faro

No toque la parte de cristal de la bombilla del faro para no mancharla de aceite, ya que de lo contrario perdería transparencia, luminosidad y durabilidad. Elimine completamente toda suciedad y marcas de dedos en la bombilla del faro con un trapo humedecido en alcohol o diluyente.

#### ● Óptica del faro

- No pegue ningún tipo de película coloreada o adhesivos sobre la óptica del faro.
- No utilice una bombilla de faro de potencia superior a la especificada.

1. Coloque el vehículo sobre el caballete central.
2. Desmonte el panel B. (Véase la pági-

na 6-7.)

3. Desconecte el acoplador del faro y luego desmonte la tapa de la bombilla.

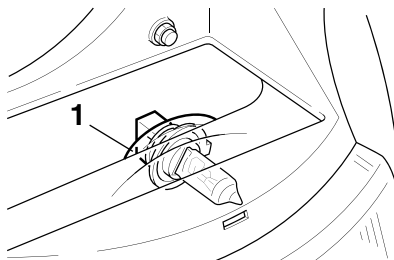

ZAUM00\*\*

1. Tapa de la bombilla

4. Desenganche el portabombillas del faro y luego extraiga la bombilla fundida.

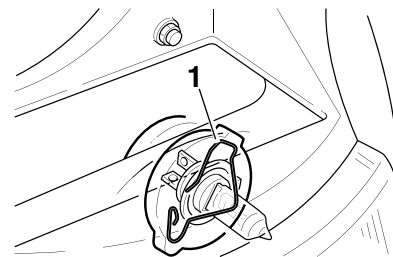

ZAUM00\*\*

1. Portabombillas del faro
5. Coloque una nueva bombilla en su sitio y sujétela en el portabombillas.
6. Monte la tapa de la bombilla del faro y conecte el acoplador.
7. Monte el panel.
8. Solicite a un concesionario Yamaha que ajuste la luz del faro según sea necesario.

## Cambio de la bombilla de un intermitente delantero

SAUT1892

SCA10670

### ATENCIÓN

Es aconsejable que un concesionario Yamaha realice este trabajo.

1. Coloque el scooter sobre el caballete central.
2. Desmonte el panel A. (Véase la página 6-7.)
3. Extraiga el casquillo (con la bombilla) girándolo en el sentido contrario al de las agujas del reloj.
4. Extraiga la bombilla fundida empujándola hacia adentro y girándola en el sentido contrario al de las agujas del reloj.

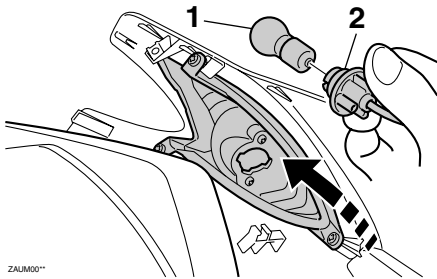

- ZAUM00\*\*
1. Bombilla de la luz de intermitencia
  2. Casquillo

5. Introduzca una nueva bombilla en el casquillo, empújela hacia adentro y luego gírela en el sentido de las agujas del reloj hasta que se detenga.
6. Monte el casquillo (con la bombilla) girándolo en el sentido de las agujas del reloj.
7. Monte el panel.

## Cambio de la bombilla de la luz de freno/piloto trasero o de un intermitente trasero

SAUT1923

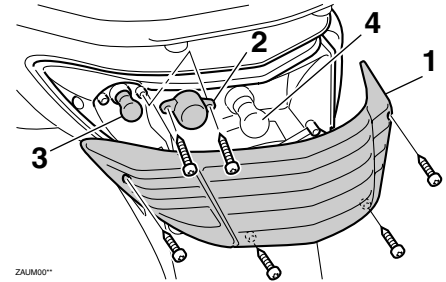

ZAUM00\*\*

1. Óptica de la luz de freno/piloto trasero
2. Óptica de la luz de intermitencia
3. Bombilla de intermitente trasero
4. Bombilla de la luz de freno/piloto trasero

### Bombilla de la luz de freno/piloto trasero

1. Desmonte la óptica de la luz de freno/piloto trasero extrayendo los tornillos.
2. Extraiga la bombilla fundida empujándola hacia adentro y girándola en el sentido contrario al de las agujas del reloj.
3. Introduzca una nueva bombilla en el casquillo, empújela hacia adentro y luego gírela en el sentido de las agujas del reloj hasta que se detenga.
4. Monte la óptica colocando los torni-

# MANTENIMIENTO Y AJUSTES PERIÓDICOS

llos.

## Bombilla de intermitente trasero

1. Desmonte la óptica de la luz de freno/piloto trasero extrayendo los tornillos.
2. Desmonte la óptica de la luz de intermitencia extrayendo los tornillos.
3. Extraiga la bombilla fundida empujándola hacia adentro y girándola en el sentido contrario al de las agujas del reloj.
4. Introduzca una nueva bombilla en el casquillo, empujela hacia adentro y luego gírela en el sentido de las agujas del reloj hasta que se detenga.
5. Monte la óptica de la luz de intermitencia colocando los tornillos.
6. Monte la óptica de la luz de freno/piloto trasero colocando los tornillos.

**ATENCIÓN: No apriete excesivamente los tornillos, ya que puede romperse la óptica.**<sub>[SCA10681]</sub>

## Cambio de la bombilla de una luz de posición

SAUT1963

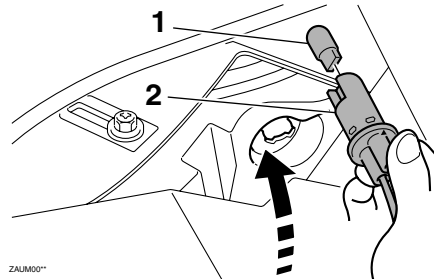

- ZAUM00\*
1. Bombilla de la luz de posición delantera
  2. Casquillo

Este modelo está provisto de dos luces de posición. Si se funde la bombilla de una luz de posición, cámbiela del modo siguiente.

1. Desmonte el panel B. (Véase la página 6-7.)
2. Desmonte el casquillo de la luz de posición (con la bombilla) girándolo en el sentido contrario al de las agujas del reloj.
3. Tire de la bombilla fundida para extraerla.
4. Introduzca una nueva bombilla en el casquillo.
5. Monte el casquillo de la luz de posición (con la bombilla) girándolo en el

6. Monte el panel.
- sentido de las agujas del reloj.



SAU25861

## Identificación de averías

Aunque los scooter Yamaha son objeto de una completa revisión antes de salir de fábrica, pueden surgir problemas durante su utilización. Cualquier problema en los sistemas de combustible, compresión o encendido, por ejemplo, puede dificultar el arranque y provocar una disminución de la potencia.

El siguiente cuadro de identificación de averías constituye un procedimiento rápido y fácil para comprobar esos sistemas vitales por usted mismo. No obstante, si es necesario realizar cualquier reparación del scooter, llévelo a un concesionario Yamaha cuyos técnicos cualificados disponen de las herramientas, experiencia y conocimientos necesarios para repararlo correctamente.

Utilice únicamente repuestos originales Yamaha. Las imitaciones pueden parecerse a los repuestos originales Yamaha pero a menudo son de inferior calidad, menos duraderos y pueden ocasionar costosas facturas de reparación.

SWA15141

### **ADVERTENCIA**

**Cuando revise el sistema de combustible no fume y verifique que no haya llamas vivas ni chispas en el lugar, inclui-**

**dos pilotos luminosos de calentadores de agua u hornos. La gasolina o los vapores de gasolina pueden inflamarse o explotar y provocar graves daños personales o materiales.**

# MANTENIMIENTO Y AJUSTES PERIÓDICOS

SAUT1982

## Cuadro de identificación de averías

### 1. Gasolina

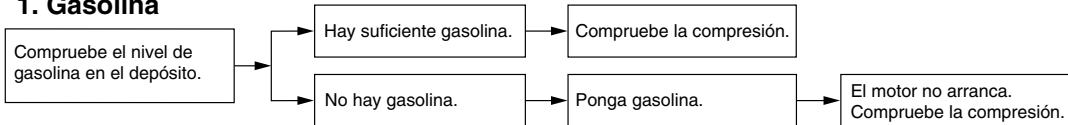

### 2. Compresión

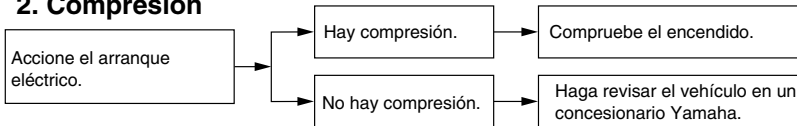

### 3. Encendido

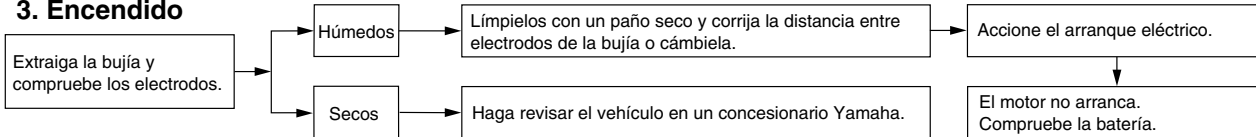

### 4. Batería

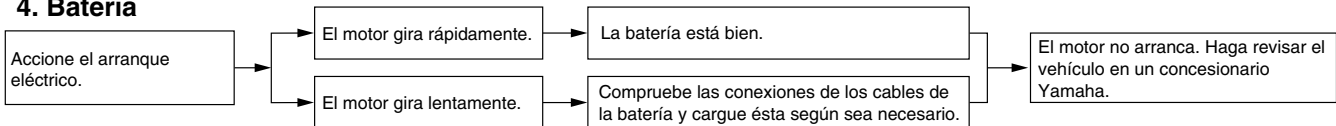

# CUIDADOS Y ALMACENAMIENTO DEL SCOOTER

## Precaución relativa al color mate

SAU37833

### ATENCIÓN

Algunos modelos están provistos de piezas acabadas en colores mate. Antes de limpiar el vehículo, pregunte en un concesionario Yamaha qué productos se pueden utilizar.

Si utiliza un cepillo, productos químicos o detergentes fuertes para limpiar estas piezas rayará o dañará la superficie. Asimismo, evite aplicar cera a las piezas con acabado en color mate.

SCA15192

## Cuidados

Si bien el diseño abierto de un scooter revela el atractivo de la tecnología, también la hace más vulnerable. El óxido y la corrosión pueden desarrollarse incluso cuando se utilizan componentes de alta tecnología. Un tubo de escape oxidado puede pasar desapercibido en un coche, pero afea el aspecto general de un scooter. El cuidado frecuente y adecuado no sólo se ajusta a los términos de la garantía, sino que además mantiene la buena imagen del scooter, prolonga su vida útil y optimiza sus prestaciones.

### Antes de limpiarlo

1. Cubra la salida del silenciador con una bolsa de plástico cuando el motor se haya enfriado.
2. Verifique que todas las tapas y cubiertas, así como todos los acopladores y conectores eléctricos, incluidas las tapas de bujía, estén bien apretados.
3. Elimine la suciedad incrustada, como pueden ser los restos de aceite quemado sobre el cárter, con un desengrasador y un cepillo, pero no aplique nunca tales productos sobre los se-

SAU26094

llos, las juntas y los ejes de las ruedas. Enjuague siempre la suciedad y el desengrasador con agua.

## Limpieza

### ATENCIÓN

SCA10783

- No utilice limpiadores de ruedas con alto contenido de ácido, especialmente para las ruedas de radios. Si utiliza tales productos para la suciedad difícil de eliminar, no deje el limpiador sobre la zona afectada durante más tiempo del que figure en las instrucciones. Asimismo, enjuague completamente la zona con agua, séquela inmediatamente y a continuación aplique un protector en aerosol contra la corrosión.
- Una limpieza inadecuada puede dañar las partes de plástico (como los carenados, paneles, parabrisas, la óptica del faro o del indicador, etc.) y los silenciadores. Para limpiar el plástico utilice únicamente un trapo suave y limpio o una esponja y agua. No obstante, si las piezas de plástico no quedan bien limpiadas con agua, se puede

# CUIDADOS Y ALMACENAMIENTO DEL SCOOTER

---

diluir en ella un detergente suave. Se debe eliminar con agua abundante todo residuo de detergente, pues este resulta perjudicial para las piezas de plástico.

- **No utilice productos químicos fuertes para las piezas de plástico. Evite utilizar trapos o esponjas que hayan estado en contacto con productos de limpieza fuertes o abrasivos, disolventes o diluyentes, combustible (gasolina), desoxidantes o antioxidantes, líquido de frenos, anticongelante o electrolito.**
- **No utilice aparatos de lavado a presión o limpiadores al vapor, ya que puede penetrar agua y deteriorar las zonas siguientes: juntas (de cojinetes de ruedas y basculantes, horquilla y frenos), componentes eléctricos (acopladores, conectores, instrumentos interruptores y luces), tubos respiraderos y de ventilación.**
- **Scoters provistos de parabrisas: No utilice limpiadores fuertes o esponjas duras, ya que pueden deslucir o rayar. Algunos productos de limpieza para plásticos pueden**

**dejar rayas sobre el parabrisas. Pruebe el producto sobre un pequeña parte oculta del parabrisas para asegurarse de que no deja marcas. Si se raya el parabrisas, utilice un pulimento de calidad para plásticos después de lavarlo.**

---

## Después de una utilización normal

Elimine la suciedad con agua tibia, un detergente suave y una esponja blanda y limpia, aclarando luego completamente con agua limpia. Utilice un cepillo de dientes o de botellas para limpiar los lugares de difícil acceso. La suciedad incrustada y los insectos se eliminarán más fácilmente si se cubre la zona con un trapo húmedo durante unos minutos antes de limpiarla.

## Después de conducir con lluvia, junto al mar o en calles donde se haya esparcido sal

La sal marina o las salpicaduras de agua salada en las calles durante el invierno resultan sumamente corrosivas en combinación con el agua; observe el procedimiento siguiente cada vez que circule con lluvia, junto al mar o en calles donde se haya esparcido sal.

## NOTA

---

La sal esparcida en las calles durante el invierno puede permanecer hasta bien entrada la primavera.

---

1. Lave el scooter con agua fría y un detergente suave cuando el motor se haya enfriado. **ATENCIÓN: No utilice agua caliente, ya que incrementa la acción corrosiva de la sal.**
- [SCA10791]
2. Aplique un aerosol anticorrosión a todas las superficies de metal, incluidas las superficies cromadas y chapadas con níquel, para prevenir la corrosión.

## Después de la limpieza

1. Seque el scooter con una gamuza o un trapo absorbente.
2. Utilice un abrillantador de cromo para dar brillo a las piezas de cromo, aluminio y acero inoxidable, incluido el sistema de escape. (Con el abrillantador puede incluso eliminarse la decoloración térmica de los sistemas de escape de acero inoxidable).
3. Se recomienda aplicar un aerosol anticorrosión a todas las superficies de metal, incluidas las superficies cro-

# CUIDADOS Y ALMACENAMIENTO DEL SCOOTER

madas y chapadas con níquel, para prevenir la corrosión.

SCA10800

4. Utilice aceite en aerosol como limpiador universal para eliminar todo resto de suciedad.
5. Retoque los pequeños daños en la pintura provocados por piedras, etc.
6. Aplique cera a todas las superficies pintadas.
7. Deje que el scooter se seque por completo antes de guardarlo o cubrirlo.

## ATENCIÓN

- **Aplique aceite en aerosol y cera de forma moderada, eliminando los excesos.**
- **No aplique nunca aceite o cera sobre piezas de goma o de plástico; trátelas con un producto adecuado para su mantenimiento.**
- **Evite el uso de compuestos abrillantadores abrasivos que pueden desgastar la pintura.**

SWA10942

## ADVERTENCIA

La presencia de contaminantes en los frenos o en los neumáticos puede provocar la pérdida de control.

- **Verifique que no haya aceite o cera en los frenos o en los neumáticos. Si es preciso, limpie los discos y los forros de freno con un limpiador normal de discos de freno o acetona, y lave los neumáticos con agua tibia y un detergente suave.**
- **Antes de utilizar el scooter pruebe los frenos y su comportamiento en las curvas.**

## NOTA

- Solicite consejo a un concesionario Yamaha acerca de los productos que puede utilizar.
- Con el lavado, la lluvia o los climas húmedos la óptica del faro se puede empañar. Encender el faro durante un breve periodo ayudará a eliminar la humedad de la óptica.

# CUIDADOS Y ALMACENAMIENTO DEL SCOOTER

## Almacenamiento

SAU36563

### Periodo corto

Guarde siempre el scooter en un lugar fresco y seco y, si es preciso, protéjalo contra el polvo con una funda porosa. Verifique que el motor y el sistema de escape estén fríos antes de cubrir el scooter.

SCA10820

### ATENCIÓN

- Si guarda el scooter en un lugar mal ventilado o lo cubre con una lona cuando todavía esté mojado, el agua y la humedad penetrarán en su interior y se oxidará.
- Para prevenir la corrosión, evite sótanos húmedos, establos (por la presencia de amoníaco) y lugares en los que se almacenen productos químicos fuertes.

### Periodo largo

Antes de guardar el scooter durante varios meses:

1. Observe todas las instrucciones que se facilitan en el apartado "Cuidados" de este capítulo.

2. Llene el depósito de gasolina y añada estabilizador de gasolina (si dispone de él) para evitar que el depósito se oxide y la gasolina se deteriore.
3. Observe los pasos siguientes para proteger el cilindro, los aros del pistón, etc. contra la corrosión.
  - a. Desmonte la tapa de la bujía y la bujía.
  - b. Vierta una cucharada de las de té de aceite de motor por el orificio para la bujía.
  - c. Monte la tapa de la bujía en la bujía y seguidamente coloque esta sobre la culata para que los electrodos queden en contacto con masa. (Ello limitará las chispas durante el paso siguiente).
  - d. Haga girar varias veces el motor con el arranque eléctrico. (Así se cubrirá la pared del cilindro con aceite).
  - e. Quite la tapa de bujía de la bujía y luego monte esta y su tapa. **¡ADVERTENCIA! Para evitar daños o lesiones por chispas, conecte a masa los electrodos de la bujía cuando haga girar el motor.**
4. Engrase todos los cables de control y los puntos de pivote de las palancas y pedales, así como el caballete central/lateral.
5. Compruebe y, si es preciso, corrija la presión de los neumáticos y luego levante el scooter de forma que las dos ruedas queden por encima del suelo. Alternativamente, gire un poco las ruedas cada mes para evitar que los neumáticos se degraden en un punto.
6. Cubra la salida del silenciador con una bolsa de plástico para evitar que penetre humedad.
7. Desmonte la batería y cárguela completamente. Guárdela en un lugar fresco y seco y cárguela una vez al mes. No guarde la batería en un lugar excesivamente frío o caliente [menos de 0 °C (30 °F) o más de 30 °C (90 °F)]. Para más información relativa al almacenamiento de la batería, consulte la página 6-24.

[SWA10951]

# **CUIDADOS Y ALMACENAMIENTO DEL SCOOTER**

---

---

## **NOTA**

Efectúe todas las reparaciones necesarias  
antes de guardar el scooter.

---

# ESPECIFICACIONES

SAU50915

## Dimensiones

Longitud total	1855 mm (73.0 in)
Anchura total	685 mm (27.0 in)
Altura total	1130 mm (44.5 in)
Altura del asiento	785 mm (30.9 in)
Distancia entre ejes	1295 mm (51.0 in)
Holgura mínima al suelo	113 mm (4.45 in)
Radio de giro mínimo	1900 mm (74.8 in)

## Peso

Peso en orden de marcha	120 kg (265 lb)
-------------------------	-----------------

## Motor

Tipo de motor	4 tiempos, refrigerado por aire, SOHC
Disposición de cilindros	Cilindro sencillo
Cilindrada	125 cm <sup>3</sup>
Calibre x Carrera	52.4 x 57.9 mm (2.06 x 2.28 in)
Relación de compresión	10.00 :1
Sistema de arranque	Sistema de arranque eléctrico y a pedal
Sistema de lubricación	Cárter húmedo

## Aceite de motor

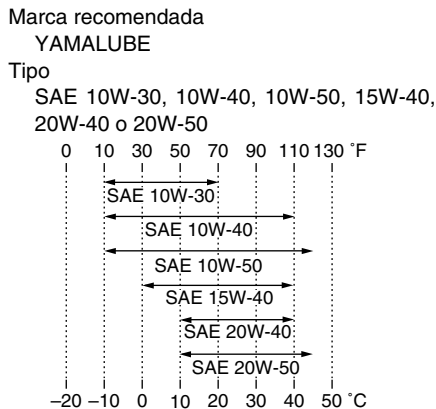

Calidad de aceite de motor recomendado  
Servicio API tipo SG o superior/JASO MA

## Cantidad de aceite de motor

Cambio periódico de aceite  
0.90 L (0.95 US qt, 0.79 Imp.qt)

## Aceite de la transmisión final

Tipo  
Aceite de motor SAE 10W-30 tipo SE

Cantidad  
0.11 L (0.12 US qt, 0.10 Imp.qt)

## Filtro de aire

Filtro de aire  
Elemento húmedo

## Combustible

Combustible recomendado  
Únicamente gasolina normal sin plomo

Capacidad del depósito de combustible  
7.4 L (1.96 US gal, 1.63 Imp.gal)

## Cuerpo del acelerador

Marca ID  
4P91 00

Fabricante  
MIKUNI

## Bujía(s)

Fabricante/modelo  
NGK/CR7E

Distancia entre electrodos de la bujía  
0.7-0.8 mm (0.028-0.031 in)

## Embrague

Tipo de embrague  
Automático centrífugo en seco

## Transmisión

Relación de reducción primaria  
1.000

Relación de reducción secundaria  
9.744 (38/13 x 40/12)

Transmisión final  
Engranaje

Tipo de transmisión  
Correa trapezoidal automática

## Chasis

Tipo de bastidor  
Bastidor de larguero central

Ángulo del eje delantero  
27.00 degree

Base del ángulo de inclinación  
90 mm (3.5 in)

## Neumático delantero

Tipo  
Sin cámara



Tamaño  
110/70-12 47L  
Fabricante/modelo  
CHENG SHIN / C-992N

## Neumático trasero

Tipo  
Sin cámara  
Tamaño  
120/70-12 58L  
Fabricante/modelo  
CHENG SHIN / C-6007

## Carga

Carga máxima  
157 kg (346 lb)

## Presión de aire del neumático (medida en neumáticos en frío)

Condiciones de carga  
0-90 kg (0-198 lb)  
Delantero  
175 kPa (1.75 kgf/cm<sup>2</sup>, 25 psi, 1.75 bar)  
Trasero  
200 kPa (2.00 kgf/cm<sup>2</sup>, 29 psi, 2.00 bar)  
Condiciones de carga  
90 kg - Carga máxima  
Delantero  
200 kPa (2.00 kgf/cm<sup>2</sup>, 29 psi, 2.00 bar)  
Trasero  
225 kPa (2.25 kgf/cm<sup>2</sup>, 33 psi, 2.25 bar)

## Rueda delantera

Tipo de rueda  
Rueda de fundición  
Tamaño de la llanta  
J12 X MT2.75

## Rueda trasera

Tipo de rueda  
Rueda de fundición  
Tamaño de la llanta  
J12 X MT3.00

## Freno delantero

Tipo  
Freno de disco sencillo  
Operación  
Operación con mano derecha  
Líquido recomendado  
DOT 4

## Freno trasero

Tipo  
Freno de tambor  
Operación  
Operación con mano izquierda

## Suspensión delantera

Tipo  
Horquilla telescópica  
Tipo de muelle/amortiguador  
Muelle helicoidal / amortiguador de aceite  
Trayectoria de la rueda  
78.0 mm (3.07 in)

## Suspensión trasera

Tipo  
Basculante unitaria  
Tipo de muelle/amortiguador  
Muelle helicoidal / amortiguador de aceite  
Trayectoria de la rueda  
95.5 mm (3.76 in)

## Sistema eléctrico

Sistema de encendido  
TCI

Sistema estándar  
Magneto CA

## Batería

Modelo  
MF (YT7B-BS)  
Voltaje, capacidad  
12 V, 6.5 Ah

## Faro delantero

Tipo de bombilla  
Bombilla halógena

## Voltaje, potencia de la bombilla x cantidad

Faro delantero  
12 V, 60 W/55 W x 1  
Luz de freno y posterior  
12 V, 5.0 W/21.0 W x 1  
Luz de intermitencia delantera  
12 V, 10.0 W x 2  
Luz de intermitencia trasera  
12 V, 10.0 W x 2  
Luz auxiliar  
12 V, 5.0 W x 2  
Luz de instrumentos  
LED x 2  
Testigo de luz de carretera  
LED x 1  
Luz indicadora de intermitencia  
LED x 1

## Fusibles

Fusible principal  
20.0 A  
Fusible del faro  
15.0 A

# ESPECIFICACIONES

---

Fusible del piloto trasero

7.5 A

Fusible del sistema de intermitencia

15.0 A

Fusible de encendido

7.5 A

Fusible de repuesto

7.5 A

Fusible de reserva

20.0 A x 1

Fusible de reserva

7.5 A x 1

Fusible de reserva

15.0 A x 1

# INFORMACIÓN PARA EL CONSUMIDOR

SAU48612

## Números de identificación

Anote el número de identificación del vehículo y los datos de la etiqueta del modelo en los espacios previstos más abajo para utilizarlos como referencia cuando solicite repuestos a un concesionario Yamaha o en caso de robo del vehículo.

NÚMERO DE IDENTIFICACIÓN DEL VEHÍCULO:

INFORMACIÓN DE LA ETIQUETA DEL MODELO:

SAU26410

## Número de identificación del vehículo

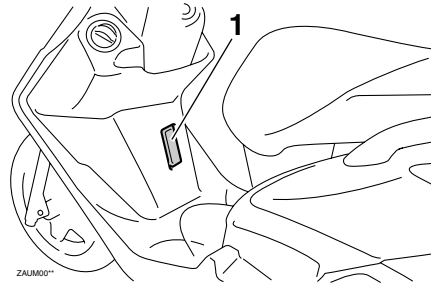

1. Número de identificación del vehículo

El número de identificación del vehículo está grabado en el bastidor.

### NOTA

El número de identificación del vehículo sirve para identificar el vehículo y puede utilizarse para registrarla ante las autoridades de su localidad a efectos de matriculación.

SAUT1440

## Etiqueta del modelo

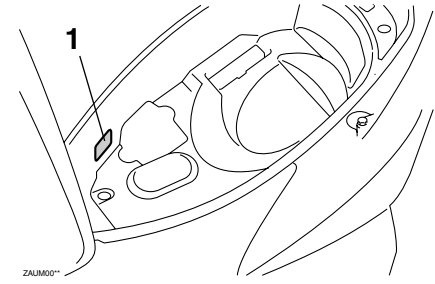

1. Etiqueta del modelo

La etiqueta del modelo está fijada en el interior del compartimento porta objetos. (Véase la página 3-10.) Anote los datos que figuran en esta etiqueta en el espacio previsto. Necesitará estos datos cuando solicite repuestos a un concesionario Yamaha.

# INDEX

## A

Aceite del motor y tamiz de aceite ..... 6-10  
Aceite de la transmisión final ..... 6-12  
Aceleración y desaceleración ..... 5-2  
Almacenamiento ..... 7-4  
Arranque del motor ..... 5-1  
Asiento ..... 3-10  
Aspectos de seguridad en la  
conducción ..... 1-5

## B

Batería ..... 6-24  
Bombilla del faro, cambio ..... 6-27  
Bombilla del intermitente (delantero),  
cambio ..... 6-28  
Bombilla de la luz de freno/piloto trasero o un  
intermitente trasero, cambio ..... 6-28  
Bombilla de una luz de posición,  
cambio ..... 6-29  
Bujía, comprobación ..... 6-8

## C

Caballote central y caballote lateral,  
comprobación y engrase ..... 6-22  
Caballote lateral ..... 3-11  
Cables, comprobación y engrase ..... 6-21  
Catalizador ..... 3-9  
Cojinetes de las ruedas, comprobación.. 6-24  
Color mate, precaución ..... 7-1  
Compartimentos porta objetos ..... 3-10  
Conmutador de la luz de cruce/  
carretera ..... 3-6  
Consumo de gasolina, consejos para  
reducirlo ..... 5-3  
Cuadro de identificación de averías ..... 6-31  
Cuidados ..... 7-1

## D

Dirección, comprobación ..... 6-23

## E

Especificaciones ..... 8-1  
Estacionamiento ..... 5-4  
Etiqueta del modelo ..... 9-1

## F

Filtro de aire y filtro de aire de la caja de la  
correa trapezoidal ..... 6-13  
Frenada ..... 5-2  
Fusibles, cambio ..... 6-26

## G

Gasolina ..... 3-7

## H

Holgura de la válvula ..... 6-15  
Horquilla delantera, comprobación ..... 6-23

## I

Identificación de averías ..... 6-30  
Información relativa a la seguridad ..... 1-1  
Inicio de la marcha ..... 5-2  
Interruptores del manillar ..... 3-5  
Interruptor de arranque ..... 3-6  
Interruptor de intermitencia ..... 3-6  
Interruptor de la bocina ..... 3-6  
Interruptor principal/Bloqueo de la  
dirección ..... 3-1

## J

Juego de herramientas ..... 6-2  
Juego libre del puño del acelerador,  
comprobación ..... 6-15  
Juego libre de la maneta del freno,  
comprobación ..... 6-18  
Juego libre de la maneta del freno trasero,  
ajuste ..... 6-18

## L

Líquido de freno, comprobación ..... 6-19  
Líquido de frenos, cambio ..... 6-20  
Luz de aviso de avería del motor ..... 3-2  
Luz indicadora de intermitencia ..... 3-2

## M

Manetas de freno, engrase ..... 6-21  
Maneta del freno, delantero ..... 3-6  
Maneta de freno, trasero ..... 3-6  
Mantenimiento, sistema de control de  
emisiones ..... 6-3  
Mantenimiento y engrase, periódicos ..... 6-4

## N

Neumáticos ..... 6-16  
Números de identificación ..... 9-1  
Número de identificación del vehículo ..... 9-1

## P

Paneles, desmontaje y montaje ..... 6-7  
Pastillas y zapatas de freno,  
comprobación ..... 6-19  
Puño del acelerador y cable,  
comprobación y engrase ..... 6-21

## R

Rodaje del motor ..... 5-3  
Ruedas ..... 6-17

## S

Sistema de arranque a pedal ..... 3-9  
Sistema de corte del circuito de  
encendido ..... 3-12  
Situación de las piezas ..... 2-1

## T

Tapa de bocallave ..... 3-2  
Tapón del depósito de gasolina ..... 3-7  
Testigos y luces de advertencia ..... 3-2

Testigo de luces de carretera ..... 3-2

## **V**

Velocímetro..... 3-3

Visor multifunción..... 3-3





